

1990

Rautakautisia kalmistolöytöjä,
jotka dosentti Pirkko-Liisa
Lehtonen - Hilander knivoi
kesällä 1990 Euran kauttuan
Luistarin muinaisjäännösalueelta.
Aikaisemmat löydöt samasta
kalmistosta on luetteloitu
Museoviraston esihistorian toimiston
päänumeroilla 17847, 18000,
20189, 20552, 22346, 23183,
23607, 24388 ja 24740.
Knivauskertomus Museoviraston
esihistorian toimiston top. arkistossa.
Diar. 30.4.1990

25480

Eura

Luistari

HAUTA 223

1. Pronssilevyn katkelma, 20x15mm. Löytö
377, sijainti 140,14 / 108,30, pl. 251

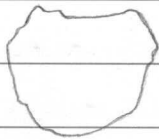

1:1

HAUTA 893

2. Sininen helmi, 6x4mm. Löytö 124,
sijainti 132,41 / 60,99, pl. 170
3. Sinisiä helmiä 8 kpl, lasimassaa, 5 kpl
pyöreitä helmiä, 3x3 - 8x6 mm ja 3 kpl
litteitä helmiä, 6x6 - 9x5 mm, sekä
kolmiosainen pronssihelmi, 20x6x5 mm.
Eri kohdista, pl. 175 - 199. Löytö 132.

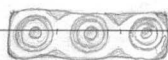

1:1

25480

Eura

Luistari

4. Pronssispiraali, 20x5 mm. Löytö 133, sijainti 132,53 / 60,59, pl. 183
5. Keltainen vihreäkuviainen helmi, lasimassaa, pyöreä, halkaisija 9 mm. Löytö 136, sijainti 132,32 / 60,06, pl. 192



1:1

6. Turkoosinsininen helmi, lasimassaa, litteä, 9x5 mm. Löytö 139, sijainti 132,76 / 61,03, pl. 194

7. Pronssispiraali, 15x5 mm. Löytö 140, sijainti 132,92 / 61,02, pl. 194

8. Spiraalikoriste, 26x25 mm, tehty kolmesta läpimitaltaan 6 mm spiraalista ja useammasta läpimitaltaan 5 mm spiraalista. Koristeen päällä on lautarauhua ja toimikassidoksista kangasta. Koristeen alla toimikassidoksista kangasta ja alinosa tuohikerros.
L. 141, 132,93 / 60,81, pl. 195

9. Spiraalikoriste, 16x14 mm, tehty neljöstä spiraalista, joiden läpimitta n. 4 mm. Löytö 142, sijainti 132,73 / 60,47, pl. 193.

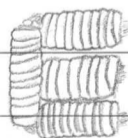

1:1

10. Spiraali, 14x5 mm. Löytö 143, sijainti 132,55 / 60,47, pl. 193.

25480

11. Helmiä, lasimassaa, 24 tumman sinistä, joista 12 kpl litteitä, $6 \times 5 - 9 \times 6$ mm ja 12 kpl pyöreitä, halkaisija 6-9 mm, ja 1 kpl vaaleansininen, litteä, 9×3 mm, ja 2 kpl turkoosia, litteitä 9×6 mm, sekä 1 kpl valkoinen, litteä 7×2 mm. Löytö 144, sijainti 132,00/60,25, pl. 193-194

Eura

Livistari

12. Sininen helmi, lasimassaa, litteä, 5×4 mm. Löytö 145, sijainti 132,47/60,85, pl. 195

13. Pronssispiraali, 15×5 mm. Löytö 146, sijainti 132,45/60,68, pl. 196.

14. Raudanpaloja 2 kpl, toinen litteä, $17 \times 15 \times 4$ mm ja toinen pitkulainen, $24 \times 6 \times 5$ mm. Löytö 147, sijainti 132,58/60,73, pl. 197

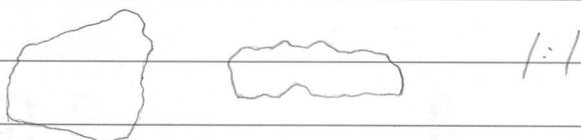

15. Savinastia, pyörityräpohjainen ja seinäinen, suusta hieman profiloitu. Koristelematon, korkeus n. 80 mm, suun halkaisija n. 150 mm, pohjan halkaisija ehkä 105 mm. Astia paloina. Löytö 170, sijainti 131,80/60,10, pl. 188-200.

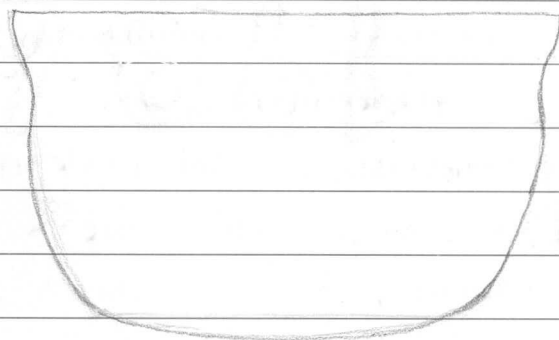

1:2

1990

25480

Eura

Luristari

16. Saviastianpaloja 2 kpl, 21 g. Sijainti
132,80 / 61,74, pl. 160

17. Palanutta luuta 6 murua, n. 1,5 g.
Täyttemaasta.

HAUTA 894

18. Sinisiä helmiä 2 kpl, lasimassaan, sylinterimäisiä, 7x5 ja 5x4 mm. Löytö 15, sijainti 131,30 / 58,55, pl. 159

19. Sininen helmi, lasimassaan, sylinterimäinen, 7x5 mm. Löytö 128, sijainti 130,60 / 57,60, pl. 164

20. Kuutiokivi, n. 90x85x72 mm, 1005 g, punertavaa kiveä. Löytö 134, sijainti 130,97 / 57,95, pl. 168-177

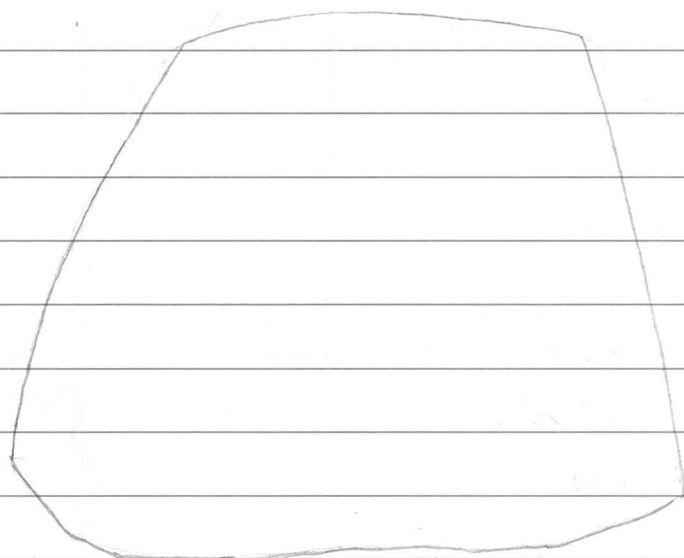

1:1

21. Lasimassahelmiä, 33 tummansinistä litteitä ja sylinterimäisiä 4x1,5 - 5x3 mm ja kaksi puolikasta, 1 kpl vaaleansininen litteä 3x1 mm, 7 kpl vihreää, litteitä 3x2 - 5x4 mm, 8 kpl keltaisia, litteitä

1990

25480

4x3 - 5x3 mm. Löytö 160, sijainti
130,55/56,25, pl. 193-200 ja seulasta.

Eura

Luistari

22. Pronssinen varvasrengas, palasina, läpimitta
n. 9 mm, poikkileikkaus tasakupera, ainakin
2 kierrettä. Löytö 161, sijainti 131,07/
56,85, pl. 195

23. Pronssisormus, läpimitta n. 13 mm, poikki-
leikkaus kolmio, 5 kierrettä. Löytö 163,
sijainti 130,63/56,27, pl. 195

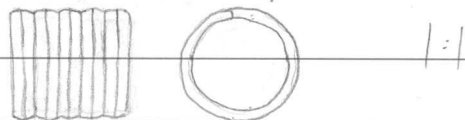

24. Pronssisormus, läpimitta n. 12 mm, poikki-
leikkaus kolmio, 3 kierrettä. Löytö 164,
sijainti 130,65/56,30, pl. 196.

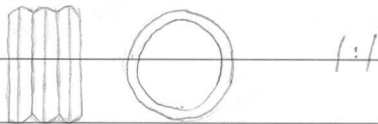

25. Rannerengas, 7-8 kierrettä, palasina, poikki-
leikkaus tasakupera, läpimitta 43-44 mm,
Löytö 165, sijainti 130,75/56,30,
pl. 194-197. Lisäksi runsaasti orgaanisia
aineita

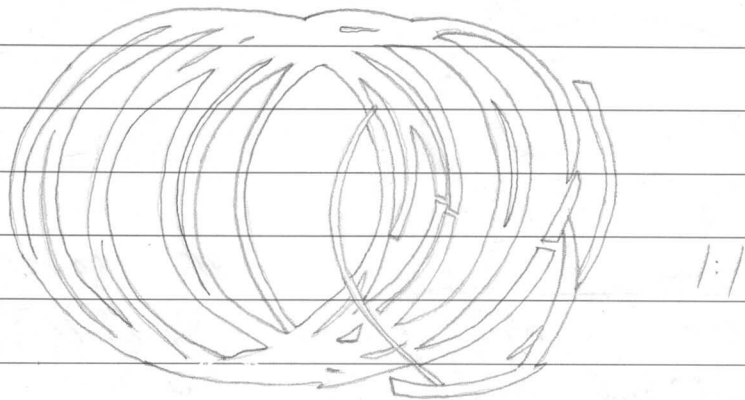

25480

Eura

Leivstari

26. Rannerengas, 6-7 kierrettä, poikkileikkaus tasakupera, läpimitta 43-44 mm. Löytö 166, sijainti 130,60/56,45, pl. 193-197
Lisäksi runsaasti orgaanisia aineita.

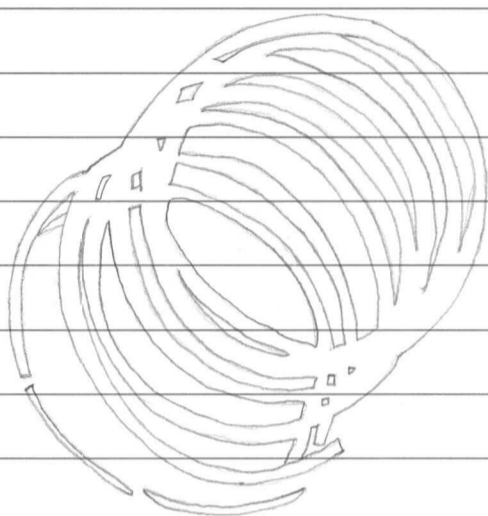

1:1

27. Pronssisormus, 4-kierrettä, poikkileikkaus kolmio, läpimitta n. 14 mm. Löytö 167, sijainti 130,77/56,42, pl. 196

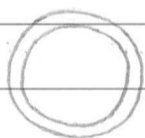

1:1

28. Rautaveitsi, pituus 102 mm, josta ruotoa n. 40 mm, ruodon paksuus n. 4 mm, terän leveys n. 10 mm ja paksuus n. 5 mm. Katkennut ruodon kohdalla. Löytö 168, sijainti 130,85/56,40, pl. 195-196.

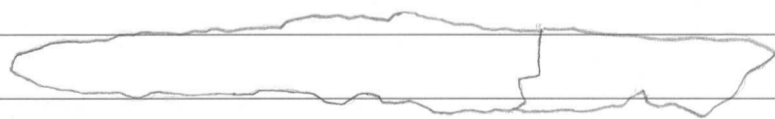

1:1

29. Pronssi sormus, kaksi kierrettä, poikkileikkaus tasakupera, soikea, läpimitta n. 11x13 mm. Löytö 169, sijainti 130,73/56,42, pl. 196

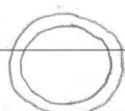
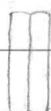

1:1

25480

30. Savinastianpaloja, 41 kpl, 77g, kaksi reunasta ja yksi naltoviivoilla koristettu pinta, täyte-
maasta.

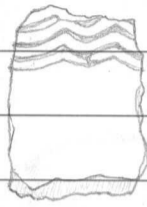

1:1

Eura

Luistari

31. Palanutta savea, 2 kpl, 2g. Täyte-
maasta.

32. Palanutta luuta, 5 kpl, 2,5g. Täyte-
maasta.

33. Ihmisen hampaita, 2,5g, sijainti
130,60 / 56,20, pl. 194

HAUTA 895

34. Kiekkokivi, 57x58x25 mm, 135g.
Punaista hiekkakiveä, Löytö 138,
Sijainti 141,45 / 66,25, pl. 152

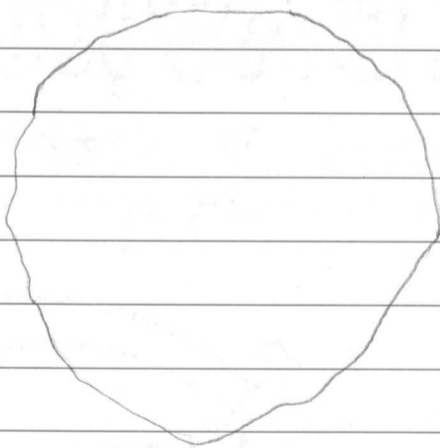

1:1

35. Niittinaula, katkennut, naulan pituus
22 mm, kanta 14x16 mm, irrallinen.
aluslevy 18x16 mm. Naulassa kiinni
puunsyitä. Löytö 171, sijainti 140,64/
65,70, pl. 173

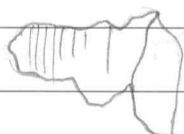
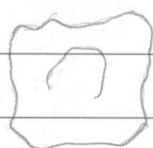

1:1

1990

25480

Eura

Luistari

36. Niittinaula, pituus 29 mm, kanta puuttuu, aluslevy rombimainen, 16x15 mm, pinnalla puunsyitä. Löytö 172, sijainti 140,64/65,80, pl. 177

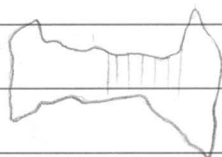
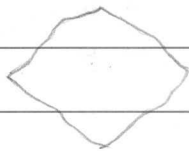

1:1

37. Niittinaula, kanta ja varsi irrallaan, varren pituus 17 mm, kanta 20x19 mm, molemmissa kiinni puunsyitä. Löytö 174, sijainti 140,90/66,44, pl. 179.

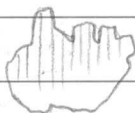
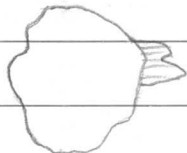

1:1

38. Niittinaulan aluslevy, rombimainen, 16x16 mm. Levyn pinnalla puunsyitä. Löytö 175, sijainti 140,85/66,50, pl. 180.



1:1

39. Rautaesineen katkelma, 38x12x7 mm
Löytö 176, sijainti 141,04/65,50,
pl. 184



1:1

40. Pronssisormus, kolme kierrettä, poikki-leikkauks tasakupera, läpimitta n. 10 mm. Löytö 177, sijainti 141,24/67,30, pl. 183



1:1

25480

41. Pronssisormus, palasina, kolme kierrettä, poikkileikkaus tasakupera, läpimitta n. 16 mm. Löytö 178, sijainti 141,08/66,45, pl. 185. Lisäksi sorminivel.

Eura

Luistari

42. Rautaveitsi, pituus 135 mm, josta ruotoa n. 50 mm. Ruodon paksuus n. 5 mm, terän leveys n. 10 mm ja paksuus n. 6 mm. Terän kärki katkennut. Irrallaan kaksi rautarengasta joiden halkaisijat 15 ja 13 mm. Löytö 179, sijainti 141,14/66,34, pl. 185

Puumäke



43. Viikate, pituus n. 435 mm, leveys n. 40 mm, paksuus n. 5 mm, kannan nuppi 8x7x10 mm. Löytö 180, sijainti 141,20/67,80, pl. 174-180.

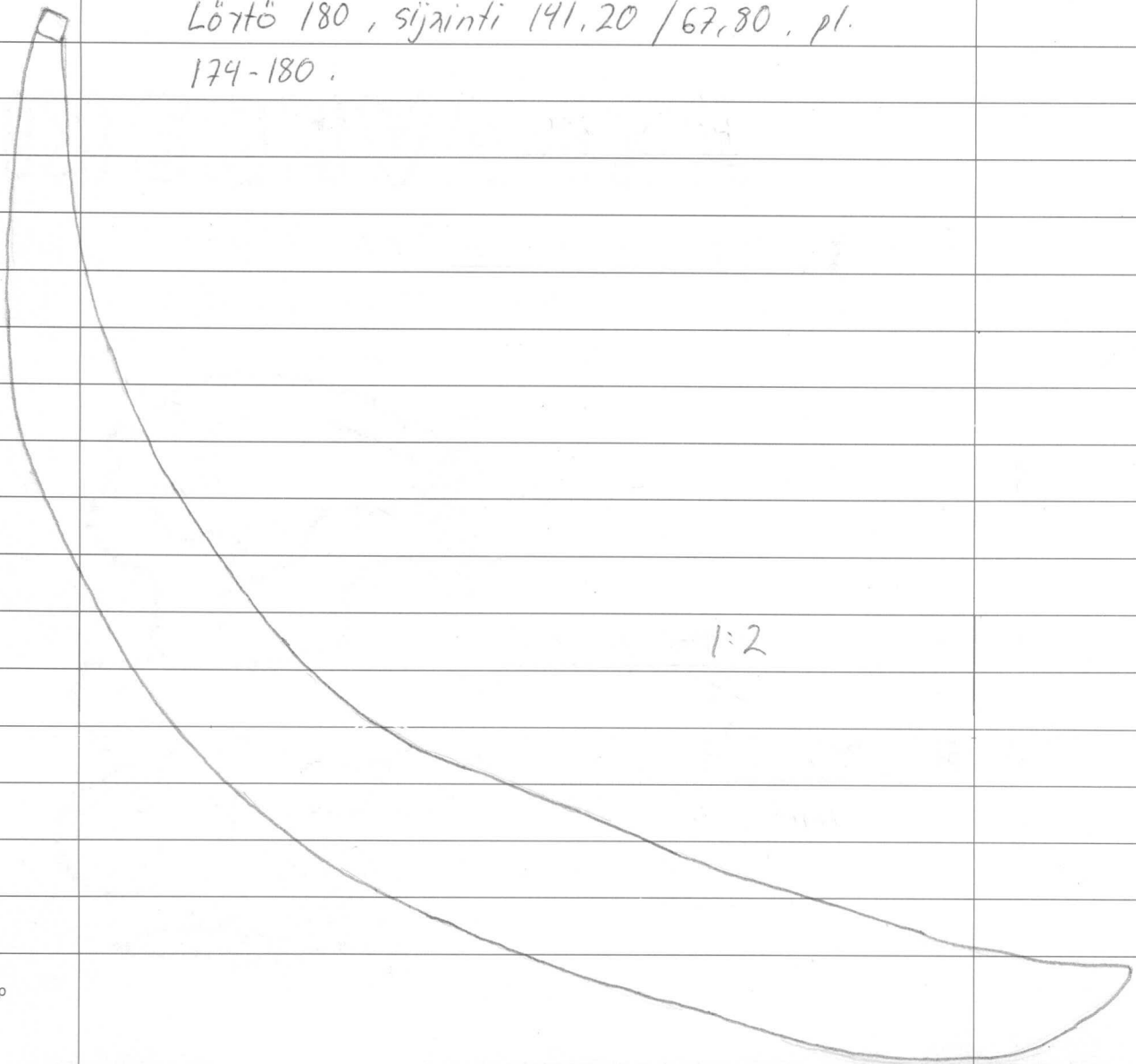

1:2

1990

25480

Eura
Leustari:

44. Saviastianpaloja, 11 kpl, 41g, kaksi
reunapalaa. Täytemaasta

45. Palanutta luuta, 5 kpl, 2,5g, Täyte-
maasta.

46. Eläimen hampaita, alle 1g. Sijainti
140,92/66,20, pl. 179

Ks. myös n:o 25480:574!

HAUTA 897

47. Saviastianpaloja, 2 kpl, 3g, Täytemaasta.

48. Eläimen hampaita, 38g, Sijainti 130,15/
56,90, pl. 165-171

49. Muutunutta luuta, 33g, Sijainti 129,95/
56,85, pl. 158-163

HAUTA 898

50. Rautaveitsen katkelma, pituus 65mm,
leveys 13mm, paksuus 4mm. Löytö
158, sijainti 129,92/55,62, pl. 156-160

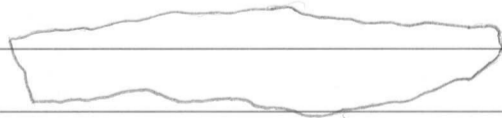

1:1

HAUTA 900

51. Pronssirenkaan katkelma, poikkileikkaus
kolmio, läpimittaa n. 25mm. Löytö 17,
sijainti 132,02/54,30, pl. 175

25480

52. Rautaniitti, pituus 33 mm, kanta 17x13 mm, aluslevy 17x15 mm. Löytö 18, sijainti 131,70/55,70, pl. 173

Eura

Luistari

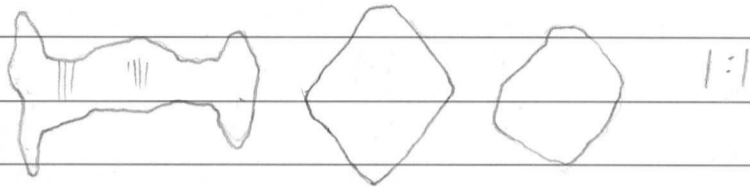

53. Keihäänkärki, putkellinen kapealehtinen, pituus 467 mm, josta putken n. 90 mm, halkaisija n. 20 mm. Putki koristettu suippokäärän muotoisilla uurreilla. Terän leveys n. 29 mm ja paksuus n. 10 mm. Löytö 110, sijainti 132,95/53,85 pl. 166-177

54. Keihäänkärki, putkellinen kapealehtinen, pituus 219 mm, josta putken n. 65 mm, halkaisija n. 18 mm, Terän leveys 25 mm ja paksuus n. 7 mm. Keihäänkärkien kuvat seuraavalla sivulla. Löytö III, sijainti 132,80/54,25, pl. 175-180

55. Väkipuukko, pituus 312 mm, josta ruotoa 115 mm, ruoto katkennut. Ruodon paksuus n. 5 mm, terän leveys n. 20 mm ja paksuus n. 5 mm. Lisäksi jäänneitä puukon puukahvasta ja pronssirenkaan paloja ja nahkaa. Kuvat seuraavalla sivulla. Löytö 112, sijainti 132,05/55,00, pl. 188.

puuröyry

56. Rautaniitti, pituus 31 mm, kanta 15x14 mm, aluslevy rombimainen 20x16 mm. Löytö 113, sijainti 132,10/55,90, pl. 182



1990

25480

Eura

Livistari

25480:54

25480:53

25480:55

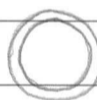
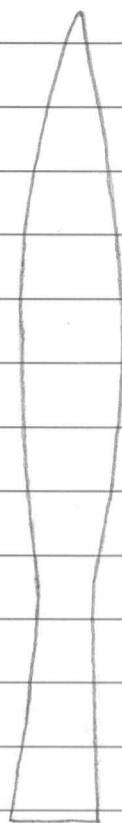

1:2

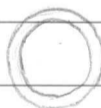

1:2

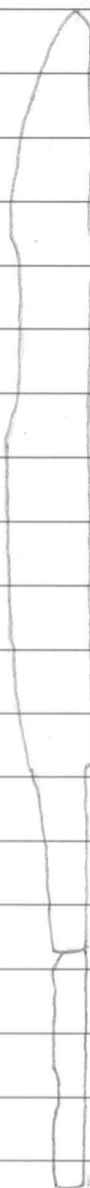

1:2

57. Rautaniitti, pituus 33 mm, kanta 18x14 mm. Löytö 114, sijainti 132,00/55,85, pl. 182

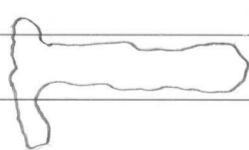

1:1

Huom! Löytö 115, rautaniitti, on kadonnut löytämisen ja luetteloinnin välillä.

1990

25480

58. Pronssirenkaan katkelma, pituus 15 mm, leveys 3 mm, poikkileikkaus tasakupera. Löytö 117, sijainti 132,25/55,82, pl. 185

Eura

Luisitari

59. Pronssirenkaan katkelmia, 3 kpl. pituudet 15, 11 ja 5 mm, kaikkien leveys 3 mm, poikkileikkaus tasakupera. Löytö 118, sijainti 132,32/55,50, pl. 184

60. Raudanpala, n. 42 x 30 x 3 mm, pinnalla puunsiitä. Löytö 119, sijainti 132,55/54,85, pl. 187

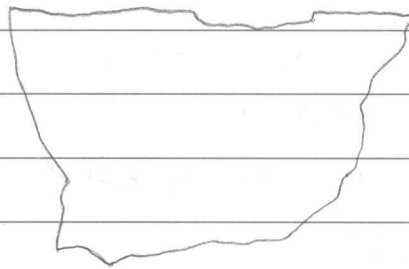

1:1

61. Pronssinen hevosenkenkäsolki, 64 x 58 mm, neula 63 mm. Särmänuppinen, myös kehällä kolme samanlaista fasetoitua nuppia, vertaa Salmo 1956, kuva 16, mutta ilman tappeja. Kehä alta pyörityvä, päältä särmikäs, kaikki särmät koristettu vastakkaisilla kolmioleimoilla. Neulan tarttunut pieni pala tekstiiliä. Lisäksi orgaanisia aineita soljen ylä- ja alisivuilta sekä vierestä nuppeja vastapäätä. Löytö 120, sijainti 132,20/54,85, pl. 188

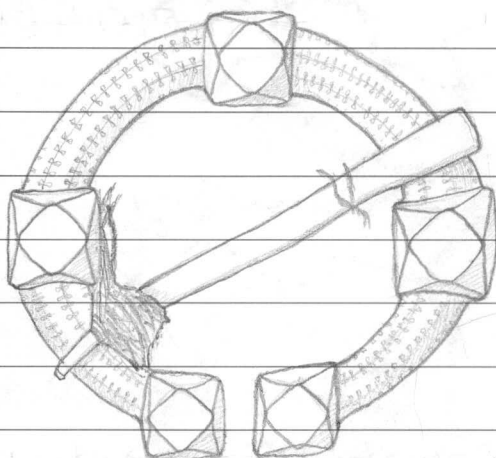

1:1

25480

Eura

Luistari

62. Kaksi kaksinkertaista pronssista päätehelaa
 koot $82 \times 9,7 - 14,5 \text{ mm}$ ja $80 \times 9,7 - 14 \text{ mm}$, olleet
 kiinnitettyjä yläpäässä olevalla niitillä n. 16 mm
 leveään nahkahihnaan. Helojen reunat on ko-
 ristettu kahdella uurteella, lisäksi kaksi sa-
 mankestisillä ympyröillä koristettua pyöreä-
 tä helaa, jotka ovat harmahtavaa ainetta
 ja pahasti hapettuneita, alkuperäinen
 läpimitta 16-17 mm, löytö 121, sijainti 132,05/
 55,25, pl. 187.

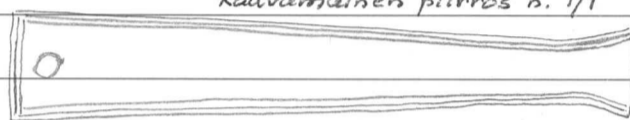
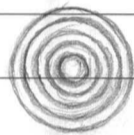

Kaavamainen piirros n. 1/1

63. Rautaniitti, pituus n. 40 mm. Löytö
 122, sijainti 132,15/55,04, pl. 185

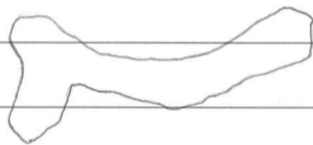

1:1

64. Rautaniitti, pituus 38 mm, kanta $19 \times 10 \text{ mm}$,
 aluslevy irrallaan, $19 \times 19 \text{ mm}$. Löytö 123,
 sijainti 132,25/55,04, pl. 187

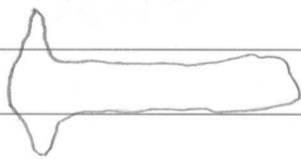

1:1

65. Rautaniitti, pituus 32 mm, kanta $15 \times 12 \text{ mm}$,
 aluslevy irrallaan, $18 \times 16 \text{ mm}$ ja siitä lohjennut
 pala $12 \times 7 \text{ mm}$. Löytö 125, sijainti 132,70/
 54,22, pl. 178

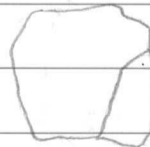
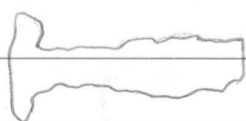

1:1

66. Rautaniitti, pituus 28 mm, kanta $15 \times 15 \text{ mm}$,
 aluslevy irrallaan ja kahdessa osassa, yhteensä
 n. $22 \times 18 \text{ mm}$. Löytö 126, sijainti

25480

132,68/54,15, pl. 179

Eura

Luistari

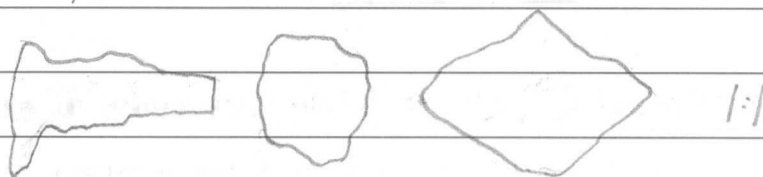

67. Rautaniitti, pituus 35 mm, kanta 17×14 ,
aluslevy 20×20 mm. Löytö 127, sijainti
131,95/55,10, pl. 181

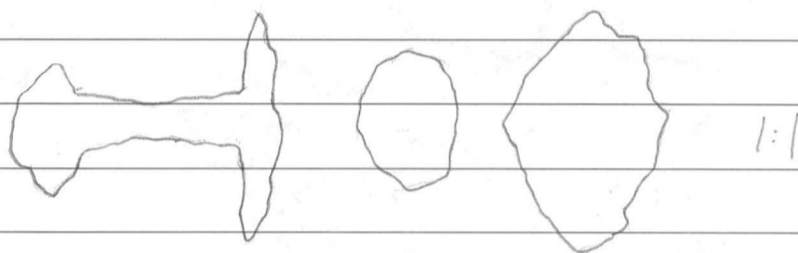

68. Rautanaula, pituus 73 mm, kanta
 17×13 mm, toisessa päässä kiinni rautalevyn
katkelma n. 18×10 mm. Löytö 129, sijainti
132,70/53,70, pl. 181

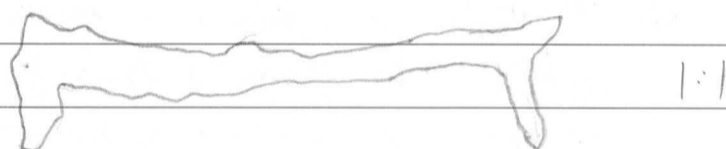

69. Pronssinen vyönsolki, pituus 70 mm, josta
hela 41 mm, helan leveys 16 mm, alla
nahkan, soljen leveys 24 mm. Hela katkennut
niitin kohdalta. Löytö 130, sijainti 132,28/
55,00, pl. 188

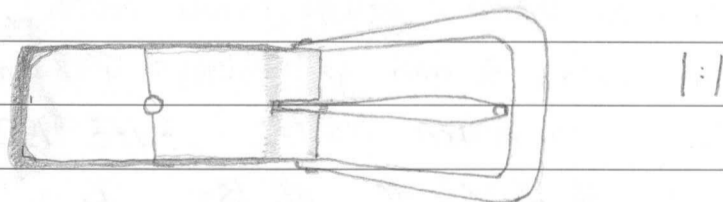

70. Saviastian paloja, 16 kpl, 58 g. Täyte-
maasta

15 kpl. 2.3.2009 N.T./HK

71. Kaksi piinpalaa, 5 g, Täyte-
maasta.

25480

Eura

Luistari

HAUTA 901

72. Rautamiekka, pituus n. 967 mm, josta kahva 160 mm, ponsi $78 \times 45 \times 39$ mm, väistimen pituus 86 mm ja paksuus 35 mm. Säilä kuudessa osassa, joiden pituudet n. 245, 165, 45, 280, 15 ja 65 mm, huonokuntoinen, leveys väistimen alta 55 mm ja kärjestä 28 mm. Säilän pinnassa jäänteitä karvoista, väistimessä orgaanisia aineita. Lisäksi miekasta irrallaan:

- a) raudanpaloja säilästä
- b) raudanpaloja ponnesta
- c) raudanpaloja ja puuta kouraimesta
- d) raudanpaloja ja tekstiiliä väistimestä
- e) raudanpaloja miekan yhteydestä

Löytö 150, sijainti 136,80/62,60, pl. 184-186. Kuvan vier. sivu

73. Puukko, pituus 248 mm, josta ruotoa n. 85 mm, ruodon paksuus n. 6 mm. Ruoto katkennut kahteen osaan ja sen pinnasta on irronnut ruostemöykky. Terän leveys n. 15 mm ja paksuus n. 6 mm. Lisäksi irtomainen rautakoukku, 24×14 mm. Löytö 151, sijainti 137,00/62,80, pl. 183-185. Kuvan viereisellä sivulla.

74. Keihäänkärki, putkellinen suippolehtinen, pituus 227 mm, josta putken n. 75 mm, halkaisija 19 mm. Putken sisällä puuta. Terän leveys 30 mm ja paksuus n. 8 mm. Lisäksi puuta putken sisäältä. Löytö 152, sijainti 136,58/63,40, pl. 184. Kuvan viereisellä sivulla.

75. Keihäänkärki, ruodollinen suippolehtinen, pituus 165 mm, josta ruotoa 39 mm, paksuus 8 mm. Terän leveys n. 26 mm ja paksuus n. 6 mm. Kärki poikki. Löytö 153, sijainti 136,78/64,00, pl. 181

25480:72

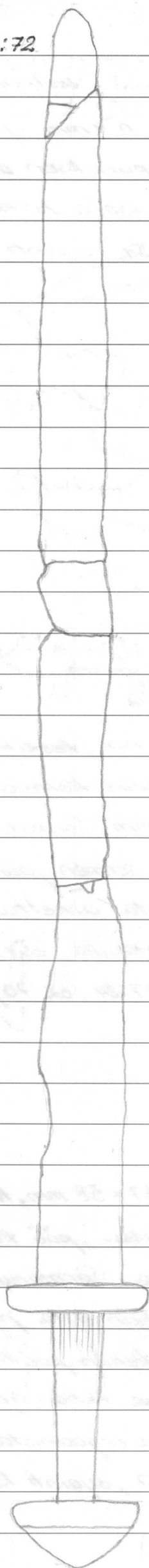

25480:73

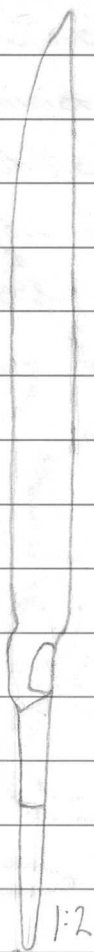

1:2

25480:74

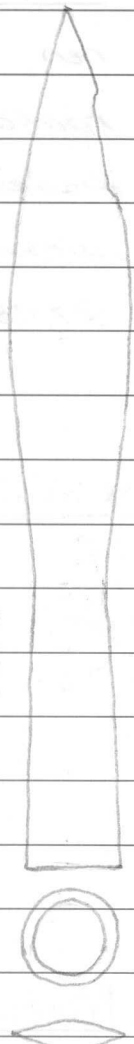

1:2



1:2

25480:75



1:3

25480

Eura

Luistari

25480

Eura
Luistari

76. Pronssispiraali koriste, 17×12 mm, soikkelmalli-
nen, kolme halkaisijaltaan n. 4 mm spi-
raalia yhdistetty toisiinsa punoksen avulla.
Lisäksi kaksi irrallista spiraalia halkaisi-
jaltaan 4 ja 3 mm. Löytö 154, sijainti
137,38 / 63,50, pl. 189.

77. Keihäänrenkas, neljä kierrettä, poikkileikkaus
tasakupera, halkaisija 19 mm, vartaan leveys n.
4 mm. Renkaan sisällä puuta. Löytö 155,
sijainti 136,40 / 61,80, pl. 184

puunäyte

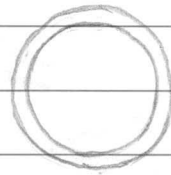
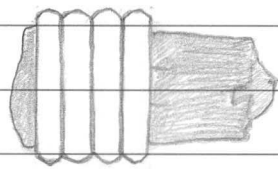

1:1

78. Pronssispiraalisormus, n. 20-21 mm, keski-
kil-vellinen, poikkileikkaukseltaan kolmi-
oma-ista varrasta, jonka leveys n. 3 mm. Sormuksen
sisällä ja vieressä säilynyt sormen jäätettä.
Sormuksen päällä orgaanista ainetta.
Keski-kilpi koristeltu erisuuntaisilla kaiver-
rus-riveillä. Löytö 156, sijainti 137,24 / 62,70, pl. 188.

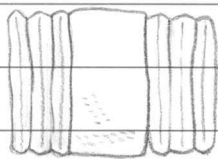

1:1

79. Pronssinen hevosenkenkäsolkki, 67×58 mm, Neulan
pit. n. 62 mm, kolmessa osassa, pää kehän
alla, kanta kahdessa osassa. Särmönuppi-
nen ja tappikoristeinen. Kehän alla pyö-
ristyvä, päältä särmittäis. Kehän päällä
tuhta, johon talertunut lankoja. Kehän alla
orgaanista ainetta. Neulan alla orgaanista
ainetta ja luuta. Löytö 157, sijainti 137,12 /
62,60, pl. 186.

25480

Eura

Luistari

25480:79

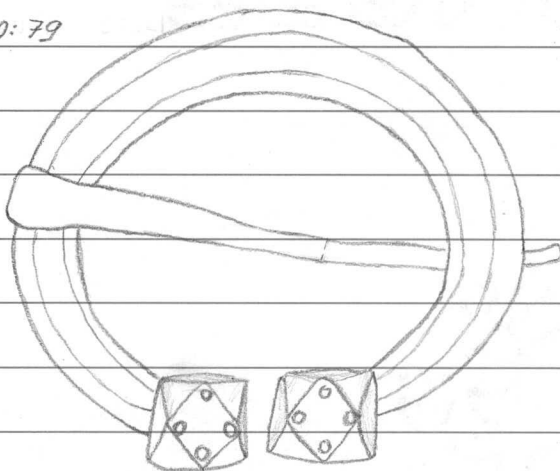

1:1

80. Pronssispiraalikoriste, 30 x 14 mm, katkelmallinen.
 Koriste muodostuu kuudesta, läpimitaltaan
 n. 3 mm, spiraalista, joista viisi on rinnakkain,
 sekä kolmesta spiraalin kappaleesta.
 Löytö 159, sijainti 137,26 / 62,96, pl. 185.

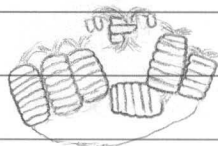

1:1

81. Savinastianpaloja, 23 kpl, 85g, joista yksi
 reunasta ja kaksi naarmupintaista. Täytelmästä.

HAUTA 902

82. Savinastianpaloja, 2 kpl ja yksi raudanpala,
 yht. 3g. Täytelmästä.

83. Ranka-nine kappale, diabaasia, 41g. Täytelmästä.

HAUTA 903

84. Raudanpala, 130 x 90 x 8 mm ja siitä irronnut
 palanen 28 x 14 mm. Löytö 116, sijainti
 134,90 / 64,50, pl. 165-173

25480

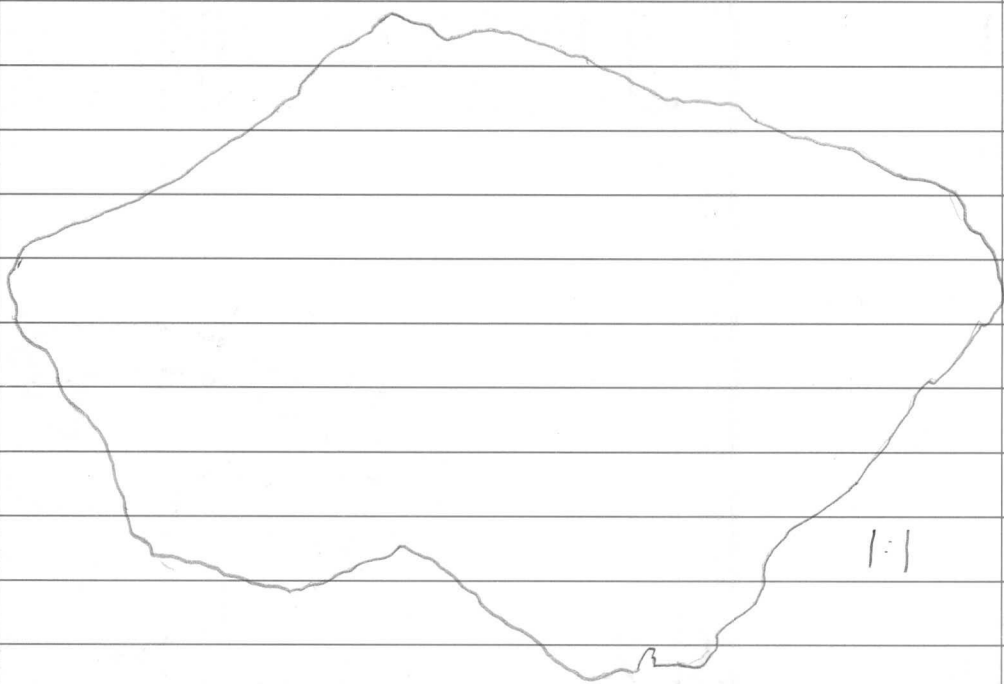
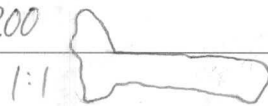
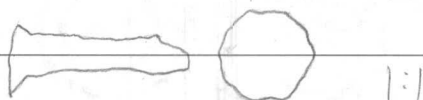
Eura
Luistari85. Saviastianpaloja, 2 kpl, 1g. Täytemaasta.HAUTA 90486. Saviastianpaloja, 2 kpl, 9g. Täytemaasta.HAUTA 90587. Rautanaula, pituus 24mm, kanta pyöreä,
halkaisija n. 10mm. Löytö 137:1, sijainti
139,34/61,26, pl. 20188. Rautanaula, pituus 25mm, kanta 14x10mm,
varressa kiinni puunsyitä. Löytö 137:2,
sijainti 139,38/61,23, pl. 20089. Rautanaula, pituus 22mm, kanta irrallaan,
pyöreä, halkaisija 11mm. Löytö 137:3, sijainti
139,42/61,19, pl. 200

1990

25480

90. Rautanaula, varsi poikki, pituus n. 17 mm, kanta-
osan pituus 13 mm, varressa kiinni puunsyitä.
Kanta 14x12 mm. Löytö 137:4, sijainti
139,44/61,22, pl. 199



91. Rautanaula, varsi poikki, koko pituus n. 32 mm,
kanta 14x11 mm. Löytö 137:5, sijainti
139,50/61,17, pl. 201



92. Rautanaula, varsi poikki, koko pituus n. 37 mm,
kanta pyöreä, halkaisija n. 13 mm. Löytö 137:6,
sijainti 139,57/61,12, pl. 201.



93. Raudanpala ja kaksi luunpala, raudanpalan
koko 34x14x4 mm. Löytö 148, sijainti
138,95/60,65, pl. 206



94. Savinastianpala, 4g. Täytelmästä

95. Palanutta savea, 17g. Täytelmästä

96. Eläimen hammasta, n. 2g, sijainti
139,42/61,65, pl. 195

HAUTA 906

97. Savinastianpala, 0,5g. Täytelmästä

98. Piinpala, 1,5g. Täytelmästä

1990

25480

Eura

Luistari

HAUTA 907

99. Rautaveitsi, pituus 108 mm, josta ruotoon 40 mm, paksuus 6 mm, terän leveys 14 mm, paksuus 5 mm. Löytö 135, sijainti 138,35 / 61,05, pl. 196-200

HAUTA 908

100. Saviastianpaloja, 2 kpl, toinen reunasta, yht. 6 g. Täyttemaasta

101. Piinpaloja, 2 kpl, 5g. Sijainti 141,30 / 59,65, pl. 216

HAUTA 910

102. Pronssi spiraaliosormus, palasina, n. 2,5 kierrettä, pyöreään varrasta, jonka leveys 115 mm, läpimittan n. 15 mm. Löytö 162, sijainti 139,90 / 61,04, pl. 215

103. Riipushioin, pituus n. 50 mm, pitkulainen, kapeenee toista päätä kohti, leveämmässä päässä reikä, kapeammassa päässä kolme uraa. Hioimen leveys n. 10 mm ja paksuus n. 7 mm. Löytö 169, sijainti 138,65 / 59,75, pl. 219



104. Saviastianpala pohjan ja reunan yhtymäkohdasta, 36g. sijainti 139,10 / 59,75, pl. 237.

25480

105. Palanut luunsiru, 0,5g, Täyttemaasta

Eura

Luistari

106. a) Eläimen hammasta, 2g, sijainti 139,55/
60,50, pl. 216b) Eläimen hammasta, 1g, sijainti 139,55/
60,45, pl. 217c) Eläimen hammasta, 4g, sijainti 139,45/
60,42, pl. 218107. Eläimen hammasta, 1g, sijainti 140,10/
60,50, pl. 222HAUTA 911108. Saviastianpaloja, 7 kpl, 21g, joista kaksi
naarmupintaista, TäyttemaastaHAUTA 912109. a) Keltainen lasimassahelmi, halkaisija n. 4mm,
Löytö 16, sijainti 130,14/58,09, pl. 158b) keltainen lasimassahelmi, halkaisija n. 4mm,
Löytö 131, seulastac) Kaksi keltaista lasimassahelmeä, halkaisija
n. 4mm, Löytö 149, sijainnit 130,33/
57,86, pl. 193 ja 130,26/57,87 pl. 186110. Saviastianpaloja, 6 kpl, 9g, TäyttemaastaHAUTA 913111. Mantunuttu luuta, 7 palaa, n. 10g, Sijainti
137,52/53,20, pl. 206.

1990

25480

Eura

Livistari

HAUTA 914

112. Saviastian reunnpala, 3,5g. Täytelmästä

HAUTA 915

113. Saviastianpaloja, 2 kpl, 1,5g. Toinen uurrettu. Täytelmästä

HAUTA 918

114. Sininen lasimassahelmi, litteen, halkaisija 7mm. Löytö 23, sijainti 140, 80/57, 70, pl. 215

115. Pölyäntä louta, 2 sirua, 0,5g. Täytelmästä.

HAUTA 920

116. Saviastian palaja 4 kpl, 62g, joista yksi reunasta ja koristettu uurtein. Täytelmästä.

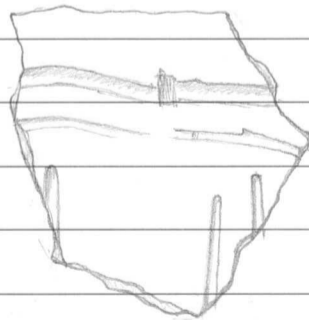

1:1

HAUTA 921

117. Eläimen hammasta, n. 1g. Täytelmästä

25480

HAUTA 927

Eura

Luistari

118. Tulvrauti, soikea, pituus 80 mm, leveys 34 mm, paksuus 5 mm. Löytö 173, sijainti 137,85/55,50, pl. 212

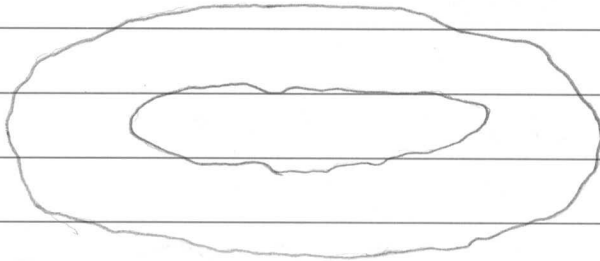

1:1

HAUTA 928

119. Suivastianpala, 6g, naarmupintainen. Täyttemaasta

120. Palanutta savea, 2g. Täyttemaasta

HAUTA 934

121. Piinpala, 0,5g. Täyttemaasta

HAUTA 938

122. Kvartsinpala, 3g. Täyttemaasta

HAUTA 945

123. Suivastianpala, 1g. Täyttemaasta

124. Kvartsiiskos, 4g. Täyttemaasta

1990

25480

Eura

Luištari

HAUTA 956

125. Saviastian reunapala, 1g. Täytelmästä

HAUTA 962

126. Piinpaloja, 2 kpl, 12g. Sijainti 156,30 /
54,40, pl. 201

HAUTA 963

127. Rautanavula, pituus 35mm, kanta pyöreähkö
halkaisija n. 25mm. Sijainti 148,30 /
53,70, pl.

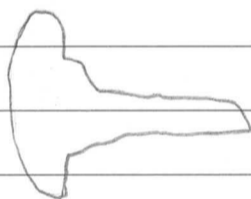

1:1

128. Saviastianpala, 2g. Täytelmästä

HAUTA 971

129. Saviastianpaloja, 2 kpl, 3g. Täytelmästä

130. Kivilaji-iskos, 16g. Täytelmästä

HAUTA 976

131. Saviastianpala, 0,5g. Täytelmästä

HAUTA 979

132. Rautanaulan katkelma, $28 \times 5 \times 4$ mm.

Löytö 25, sijainti 143,45/61,25, pl. 240

25480

Eura

Luistari

HAUTA 982

133. Saviastianpala, 7g. Täytemaasta

HAUTA 992

134. Saviastianpaloja, 5 kpl, 35g, joista yksi pohjan ja seinän yhtymäkohdasta. Täytemaasta.

HAUTA 993

135. Kiekkokivi, $60 \times 54 \times 18$ mm, puhertavan hiekkakiveä. Löytö 215, sijainti 126,18/87,06, pl. 163

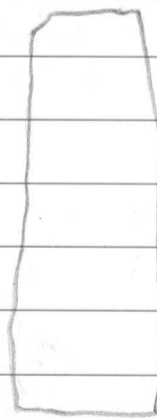
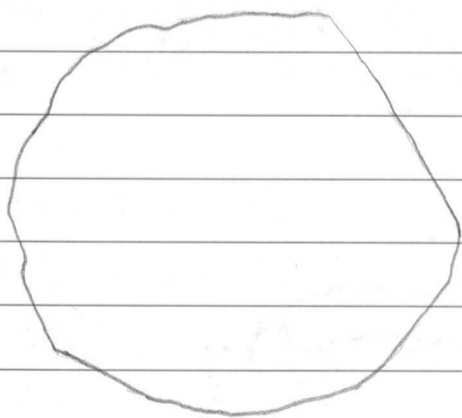

1:1

136. Saviastianpala, 50g, reunasta ja kuoppakoristeinen. Täytemaasta.



1:1

25480

Eura

Luiotari

HAUTA 995

137. Niittinaula, pituus 52 mm, kantaa 17x18 mm, aluslevy 25x25 mm. Löytö 235, sijainti 120,63/99,62, pl. 189-193

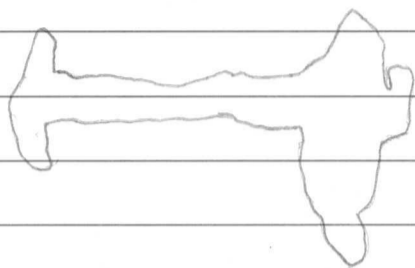

1:1

138. Saviastianpaloja, 15 kpl, 76g, joista kaksi naarmupintaista. Täytelmästä

139. Palanut luunsiru, alle 1g. Täytelmästä

140. a) Eläimen hampaan katkelma, alle 1g. Sijainti 120,30/99,15, pl. 165. b) kaksi kallon palasta ja luun rousemia, sijainti 120,96/99,53, pl. 184-188 ja 120,88/99,40, pl. 192.

141. Piipinta, 1g. Täytelmästä.

HAUTA 997

142. Pronssilevyn paloja, 7 kpl, suurimmassa reikä, levyn koko 20x18x1 mm. Löytö 225, sijainti 129,56/103,56, pl. 180-186

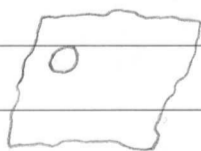

1:1

143. Rautavartaan katkelma, pituus 20 mm, paksuus 5 mm. Löytö 226, sijainti 130,10/103,76, pl. 196



1:1

25480

144. Sirpin katkelma ja siitä irronnut pala, $45 \times 17 \times 3$ mm, kapea pään taivutettu. Löytö 370, sijainti 129,65/104,04, pl. 219-223

Eura

Luistari

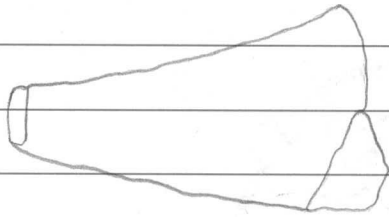

1:1

145. Rautanxula, pituus n. 88 mm, kantaan soikea 28×15 mm, varren paksuus 7 mm, varressa kiinni puunxyttä. Löytö 372, sijainti 129,42/103,90, pl. 217

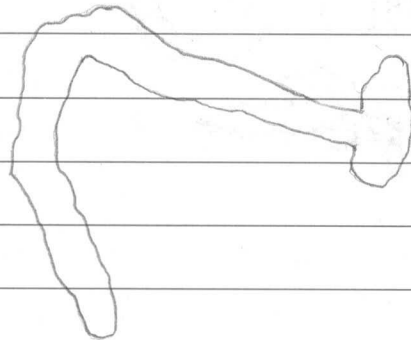

1:1

146. Savinsteenreunapala, 2g. Sijainti 129,98/103,95, pl. 221

147. Savinsteenpalloja, 6 kpl, 22g, joista yksi reunasta. Täyttemaasta.



1:1

148. Eläimen luirangon jäännöksiä, mm. Pääkalloa, sarvet, raajojen luita ja nikamia. Jäännökset täyttivät koko diagan, pl. 196-223

149. Puunxytteitä

a) 129,30/104,50, pl. 208-210

b) 129,90/102,90, pl. 195

25486

Eura

Lunstar

c) 130,10 / 103,00 , pl. 198-207

d) 130,25 / 103,00 , pl. 205-212

e) 130,30 / 103,20 , pl. 202-203

f) 130,40 / 103,60 , pl. 194-208

g) 130,50 / 103,30 , pl. 202-208

HAUTA 998

150. Ango, pituus 420 mm, josta ruotoa 90 mm, paksuus n. 8 mm, varsi n. 245 mm, lehden leveys 14 mm ja paksuus 6 mm, toinen väkänen poikki, palanen irrallaan.

Löytö 219, sijainti 130,10 / 105,20 , pl. 174-175

Kuva viereisellä sivulla

151. Puukko, ruoto ja terän kärki poikki, pituus yhteensä n. 207 mm, josta ruotoa n. 70 mm, paksuus 4 mm. Terän leveys n. 20 mm ja paksuus n. 5 mm. ~~Löytö~~ 130,22 / 105,30 , pl. 178-180. Kuva viereisellä sivulla.

152. Savinastian pala, 7g, koristettu viidellä uunteella, knareva, kapenee toista päätä kohti, punertavaa savea. Sijainti 130,62 / 105,35 , pl. 163.

Kuva viereisellä sivulla

1990

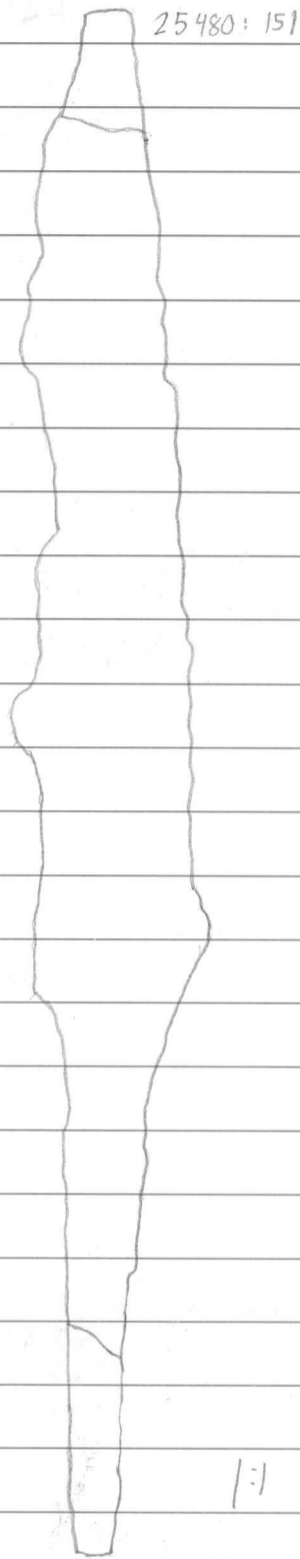
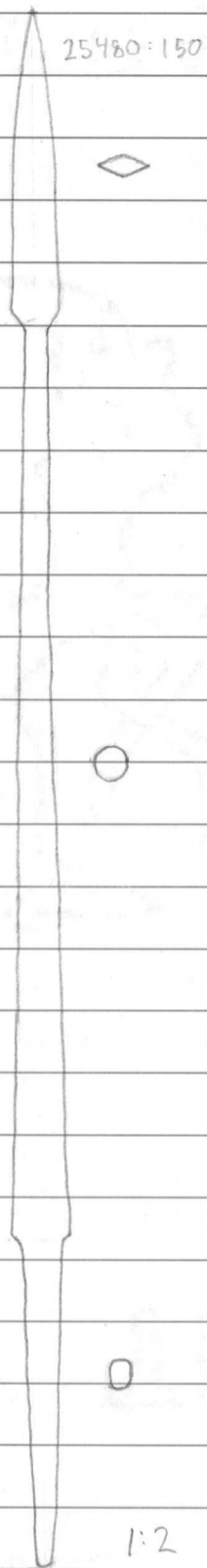

25480

Eura

Livistari

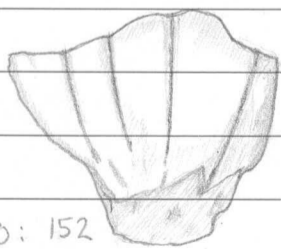

25480:152

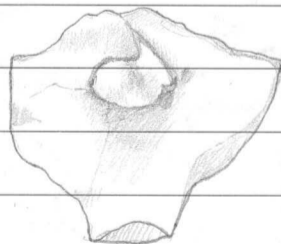

1:1

153. Saviastian palojen 2 kpl, 11g. Täyttemaasta

Ks. myös 25480:624, 625!

25480

Eura

Luistari

HAUTA 999

154. Saviastian paloja, 4 kpl, 29,5 g, joista
yksi reunasta. Täyte maasta

155. Eläimen alaleuka, sijainti 130,25/106,60

ks. myös 25480:626!

HAUTA 1000

156. Pronssirengas, halkaisija 7 mm, tasa-
kuperan varrasta. Löytö 236, sijainti
125,13 / 89,80, pl. 172

157. Kilvenkupa, rautaa, korkeus n. 90 mm,
halkaisija 132 mm, Kaulan korkeus 23 mm,
reunus 16 mm, Reunuksessa säilynyt kolme
niitin reikää, yksi murfunut. Lisäksi
organisia aineita. Löytö 237, sijainti
125,00 / 90,00, pl. 162-174

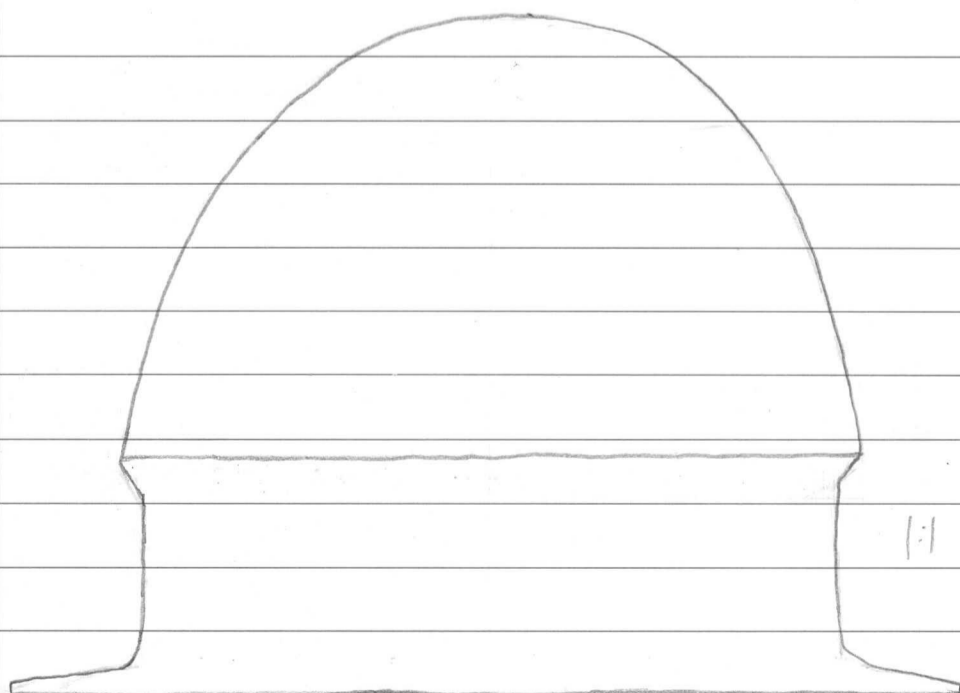

25480

158. Pronssisormus, louta ja nahkaa (?). ϕ ain. 17mm
Sormus palasina, leveään lattaan varrasten,
leveys n. 9mm. Löytö 238. sijainti
124,40/90,30. pl. 180

Eura

Luistari

159. Savastianpaloja, 16 kpl, 91g, joista
5 naarmupintaista ja 2 reonasta. Täyte-
maasta.

160. Palaneita luunsiruja, 3 kpl, 1g. Täyte-
maasta, pl. 169.

161. Kvartsi-iskos, 12,5g. Täytemaasta.
Ks. myös 25480:627!

HAUTA 1001

162. Savastianpaloja, 15 kpl, 46g, joista
yksi profiloitu. Täytemaasta

163. Palaneita luunsiruja, 8 kpl, 0,5g.
Täytemaasta

Ks. myös 25480:628!

HAUTA 1002

164. Kiekkokivi, $60 \times 53 \times 26$, punentavan
hiekkakiveä. Löytö 214, sijainti 141,55/
92,45, pl. 181.

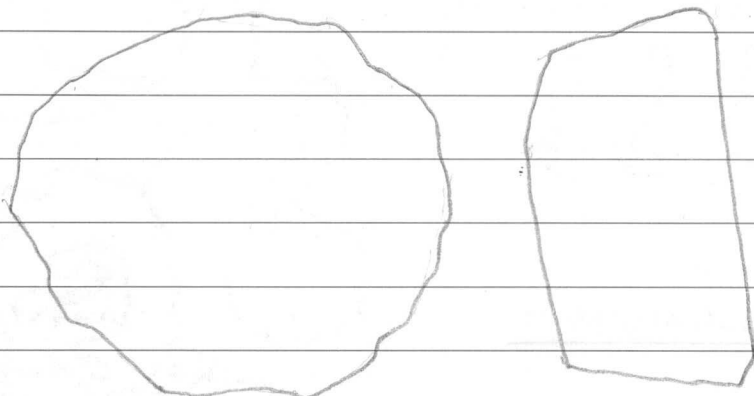

1:1

1990

25480

Eura

Luištari

165. Saviastianpaloja , 3 kpl , 5g. Täytelmästä

166. Palanutta savea , 2 palaa , 3g. Täytelmästä

167. Palanutta luuta , 3 sirua , 0,5g. Täytelmästä.

Ks. myös 25480:629, 630!

HAUTA 1003

168. Kivihioin , 84 × 70 × 59 mm, 624 g, yksi sivu

lohkautunut iskemällä , tummaa diabaasia

Löytö 213, sijainti 141,90/91,70 , pl. 182

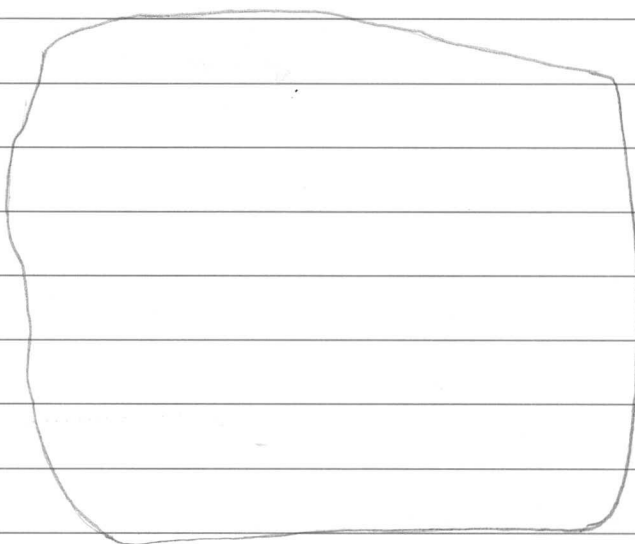

1:1

169. Saviastianpaloja , 7 kpl , 20 g , joista
yksi reunasta. Täytelmästä

HAUTA 1004

170. Pronssiheleä , 29 × 22 × 3 mm . Löytö 217 ,

sijainti 141,95/97,12 , pl. 194



1:1

171. Saviastianpaloja , 2 kpl ; 3g. Täytelmästä

1990

25480

HAUTA 1005

Eura

Luistari

172. Pronssinpaloja, koristeena vorteita, suurin
5×5 mm. Löytö 218, sijainti 139,40/102,42,
pl. 206

173. Hopearaha, läpimitta 21 mm

Löytö 223, sijainti 139,80/102,90, pl. 213

174. Keihäänkärki, putkellinen
pituus 265 mm, josta putkea 85 mm, putken
sisällä puuta, halkaisija 20 mm, terän
leveys 36 mm ja paksuus 7 mm. Löytö
224, sijainti 139,55/100,83, pl. 203-206.

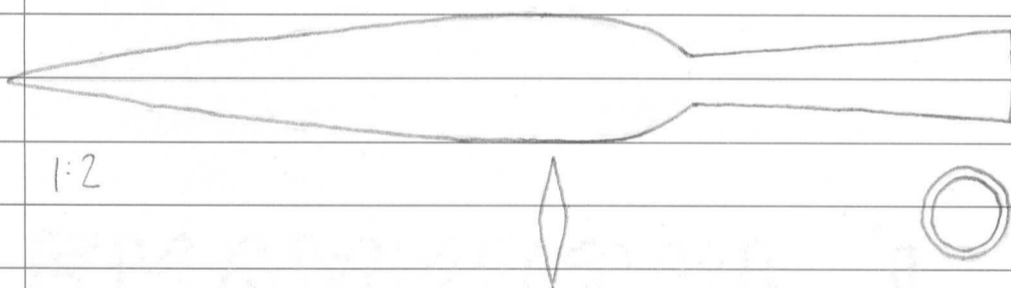

1:2

175. Hopearaha,

Löytö 249, sijainti 139,34/101,58, pl 225

176. Tulusrauta, soikea, pituus 67 mm, leveys
20 mm, paksuus 3 mm. Löytö 265,
sijainti 138,85/101,75, pl 223-225.

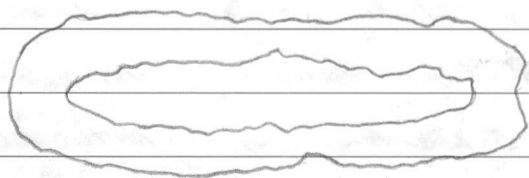

1:1

177. Pronssinpaloja, suurin 9×5 mm. Löytö
266, sijainti 138,95/101,95, pl. 223

25480

Eura

Luistari

178. Hopenraha, läpimitta 18 mm,

Löytö 267, sijainti 139,55/102,40, pl. 221

179. Sininen lasimassahelmi, 8×5 mm. Löytö
278, sijainti 138,85/101,60, pl. 226180. Pronssispiraaliputkia, 4 kpl, pituudet
5, 6, 7 ja 24 mm. halkaisija n. 5 mm.
Löytö 35, sijainti 139,55/102,47, pl. 224181. Pronssi tupen helmaa, suurin pala koristettu
ympyrän muotoisin pakotuksin, koko n. 20×17
mm. Lisäksi orgaanisia riveitä. Löytö
36, sijainti 139,50/102,46, pl. 223.182. Pronssispiraalit, 5×4 mm. Löytö 39, sijainti
138,78/101,85, pl. 225183. Sininen lasimassahelmi, haljennut kahtia,
6×5 mm. Löytö 310, sijainti 139,50/
102,02, pl. 224.184. Keltainen kaksoishelmi, lasimassa, pituus
14 mm, paksuus 7 mm. Löytö 317, sijainti
139,00/101,60, pl. 228

1:1

185. Pronssispiraalikoriste ja tekstiiliä, 50×67 mm,
ilmeisesti esiliinan helman kulmasta. Vinoneliötö
muodostetussa ristikkokoristeessa on läpimitel-
taan 4 mm spiraaleita, joissa on suoriksi redet-
tyjä kohtia. Ristikon reunoissa neljäiden
kulmissa on 5-kierteisiä spiraaleita. Koristeen
korkeus on 38 mm. Koriste on aplikoitu toimikas-
sidokselle kangalle, jonka alareunassa kapea
lautanauha ja sivulla putkitulpi. Molemmissa reu-
noissa 8 mm pitkiä, Ø 3 mm, spiraaleita. Kulmakoristeen
neljästä spiraalista jäännöksiä koristeen päällä
osittain kangasta L. 333, 139,45/102,15, pl. 231

186. Sininen kukkahelmi, lasimassana, kukkakuvio
keltavalkoinen, keskusta vihreä, helmen
läpimittä 9 mm. Löytö 335, sijainti
139,15 / 101,50, pl. 232



1:1

187. Pronssispiraalisormus, 8 kierrettä, pyöreää
varrasta, jonka paksuus 2 mm. Sormuksen
läpimittä 15 mm. Löytö 336, sijainti
139,55 / 102,35. pl. 235.

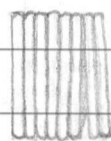

1:1

188. Saviastianpaloja. 21 kpl, 93g, joista 2
reunasta ja 2 koristettu nurapainanteella.
Täytelmästä.

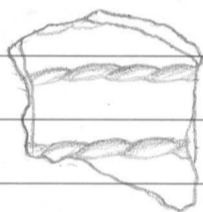

1:1

189. Saviastianreunapala, neljänä kappaleena,
nyörikoristainen, n. 40 g. Sijainti 139,80/
102,80, pl. 196

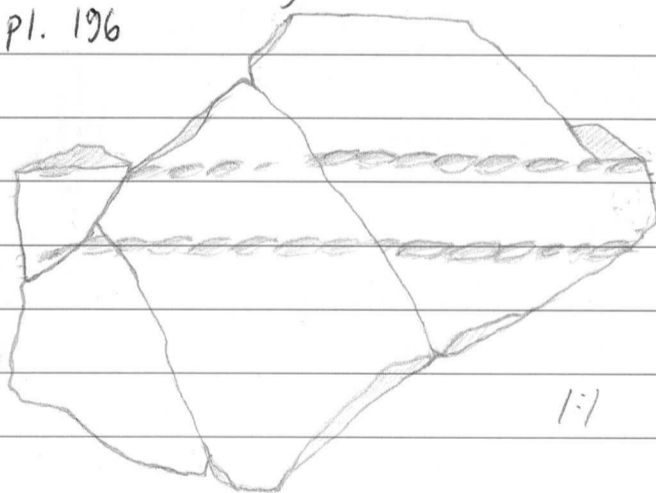

1:1

190. Piinpala, 19 x 14 x 3 mm, 1g. Täytelmästä,
pl. 188

191. Hioinkiven? ktkelmä, punaista hiikkä-
kiveä, 7g. Täytelmästä

Ks. myös 25480:631, 632!

1990

25480

Eura

Luistari

HAUTA 1006

192. Rautanaula, pituus 74 mm, knuta pyöreähkö, halkaisija 20 mm. Löytö 311, sijainti 137,20/103,60, pl. 222-226

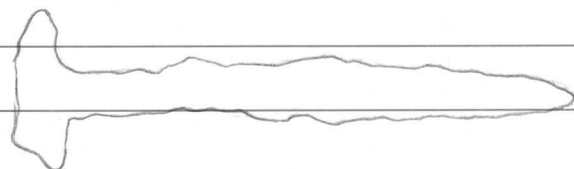

1:1

193. Saviastianpaloja 5 kpl, joista yksi reunasta. 7 g. Täytemaasta

HAUTA 1007

194. Keltainen lasimassahelmi, sylinterin muotoinen, pituus 8 mm, läpimitta 6 mm. Löytö 234, sijainti 138,90/102,26, pl. 216

HAUTA 1008

195. Saviastianpaloja, 3 kpl, 6 g. Täytemaasta

196. Eläimen pääkallo, sijainti 138,20/102,45, pl. 215-219

197. Kaksi putkiluun katkelmaa (hevonen?), sijainti 138,50/102,40, pl. 214-218.

198. Naudan jäännöksiä: a) hampaita ja leukaluuta, sijainti 138,20-138,40/101,85-102,20, pl. 232-251; b) nikamia ja raajojen luuta, sijainti 138,10-138,60/102,55-102,90, pl. 235-256.

199. Sarven jäännös. Sijainti 138,82/102,42, pl. 242.

1990

25480

HAUTA 1009

Eura

Luistari

200. Rautaniitti, pituus 27 mm, kanta 27×10 mm,
Löytö 29, sijainti 139,00/100,60, pl. 189

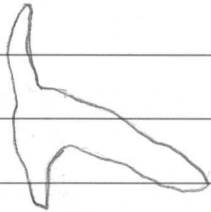

1:1

201. Pronssispiraali, pituus 22 mm, paksuus 5 mm.
Löytö 261, sijainti 139,37/100,13, pl. 225

202. Suvastian reunapala, 10 g, kahden
kappaleen sijainti 138,75/100,96, pl. 223

203. Piin pala, $20 \times 13 \times 3$ mm, 1 g, sijainti 138,80/
101,30, pl. 189

204. Määrätön luuta, sijainti 138,70/100,75,
pl. 206-213

HAUTA 1010

205. Rautanauha, pituus 37 mm, kanta pyöreähkö
 28×22 mm. Löytö 248, sijainti 138,25/
106,05, pl. 222

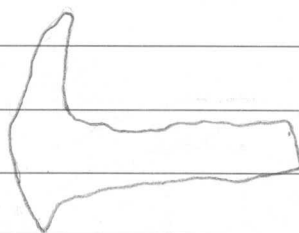

1:1

206. Pronssisormus, läpim. 18 mm, keskikilvellinen,
vartaan paksuus 3 mm, kilven leveys n.
10 mm. Löytö 250, sijainti 139,22/
105,52, pl. 228

25480

Eura

Luistari

207. Rautanaula, pituus 39 mm, kanta
23x19 mm. Löytö 251, sijainti 140,30/
105,75, pl. 230

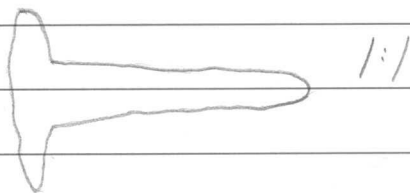

208. Pronssineulan kärki, pituus 50 mm,
poikkileikkaus nelikulmainen 4,5x4 mm,
koristettu vinottaisilla vortteilla. Löytö
252, sijainti 138,80/106,00, pl. 226



209. Kolme rautanaulaa, joista yksi poikki,
pituus n. 57 mm, kanta 18x9 mm,
toisen pituus 51 mm, kanta 19x18 mm,
kolmas 71 mm, kanta 25x22 mm.
Löytö 256, sijainti 139,90/105,15,
pl. 232

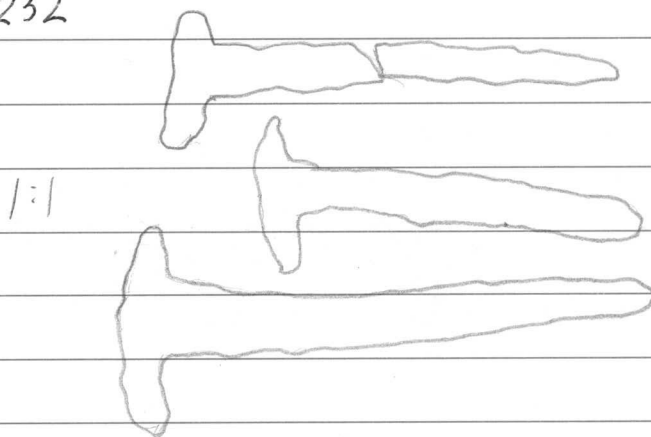

210. Pronssihelman katkelma, 31x6x1 mm
Löytö 257, sijainti 139,10/105,08, pl. 228

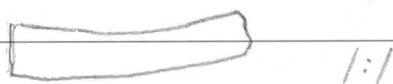

211. Kaarihunnun katkelma, pituus 15 mm,
yksi irrallinen rengas, halkaisija 7 mm.
Löytö 258, sijainti 139,95/105,45 pl. 232

1990

25480

212. Hevosenkenkäisoljen puolikäs, pronssi, rullapäinen, pituus 40 mm, kehän leveys 5 mm, paksuus 3 mm. Löytö 259, sijainti 139,42/105,38, pl. 228.

Eura

Luištari

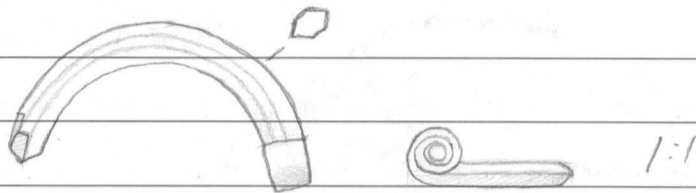

213. Pronssikulkunen, puolittain litistynyt, 25x22x21 mm. Löytö 262, sijainti 138,40/105,76, pl. 231

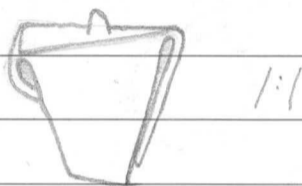

214. Rautanaulan varsi, jossa kiinni puensyitä, pituus 43 mm, paksuus n. 5 mm. Löytö 268, sijainti 138,65/106,05, pl. 235-237.

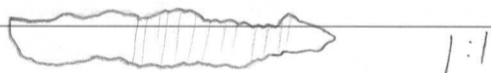

215. Rautanaula, pituus 45 mm, kannan soikea 29x20 mm. Varressa ja kannan alapuolella kiinni puuta. Löytö 269, sijainti 138,05/105,90, pl. 231-236

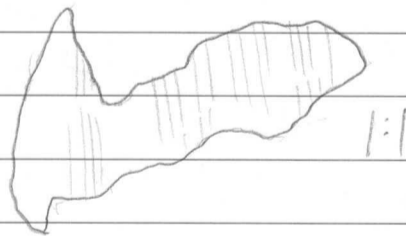

216. Pronssispiraalin katkelmia, pituus yht. n. 10 mm, paksuus 4 mm. Löytö 322 sijainti 138,68/106,00, pl. 240

217. Pronssispiraali koriste ja tekstiiliä, 80x22 mm. Hannunvaakunan muotoinen koriste, joka aplikoitu kankaalle. Neljä spiraali-

1990

25480

Eura

Luistari

putkea, läpimitallaan n. 2,5 mm, joissa on suoriksi vedettyjä kohtia, on asetettu ristikkäin.

Kulmissa kolme spiraalia, pit. 2 mm, läpimitta 2,5 mm. L. 323, 139,02/106,20, pl. 242

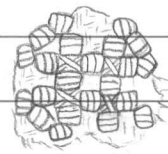

1:1

218. Pronssispiraalikoristeen katkelma ja

organisia aineita, 12 x 8 mm, kaksi

rinnakaista 5-kierteistä, 4 mm pitkää, ja paksua spiraalia, joiden ryöriä yhdistää kaksi 2-kierteistä, pit. 4 mm ja paks. 5 mm, spiraalia. L. 324, 139,40/105,80, pl. 238.

219. Knutanaula, pituus 58 mm, kantn pyöreähkö 26 x 24 mm. Löytö 325, sijainti 138,18 / 106,50, pl. 237

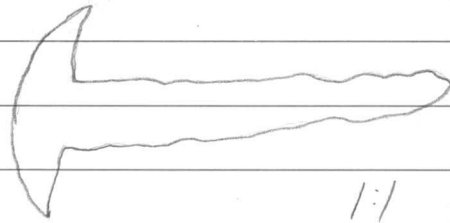

1:1

220. Pronssispiraalikoriste ja tekstiiliä, 15 x 17

mm, viikkamainen kulmakoriste, jossa 11 spiraalia, pituudeltaan 3 ja 2 mm, paksuudeltaan 3,5 mm ja 2,5 mm. Koristeen reunassa tekstiiliä. L. 326, 139,30/105,55, pl. 245

221. Sininen kaksoishelmi, lasimassassa, pituus 8 mm, läpimitta 9 mm. Löytö 327, sijainti 139,55 / 105,20, pl. 248



1:1

222. Sininen lasimassahelmi, 9 x 4 mm, Löytö 328, sijainti 137,88 / 105,78, pl. 239

223. Pronssispiraalikoriste ja tekstiiliä, 28 x 25

mm, Hannunvaakuranmuotoinen, aplikoitu konksalle, jonka reunassa putkihulpio. Neljä, läpimitallaan n. 3 mm, spiraaliputkea, joissa suoriksi vedettyjä kohtia, asetettu ristikkäin. Kulmissa 5 spiraalia, joiden pit. 2-3 mm, ja läpimitta 2,5-3 mm. L. 329, 138,75 / 106,38, pl. 247

25480

224. Rautavarras, pituus 43 mm, poikkileikkaus nelikulmainen 6x5 mm. Löytö 330, sijainti 138,85/106,08, pl. 251

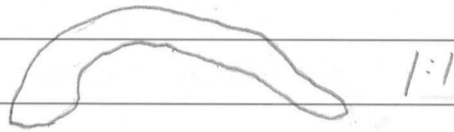

225. Tulusraudan katkelmia, 3 osan lyhyranmuotoisesta tulusraudasta ja 2 ruostemörkkyä. Katkelmien pituudet 48, 40 ja 20 mm. Löytö 332, sijainti 138,55/105,55, pl. 252

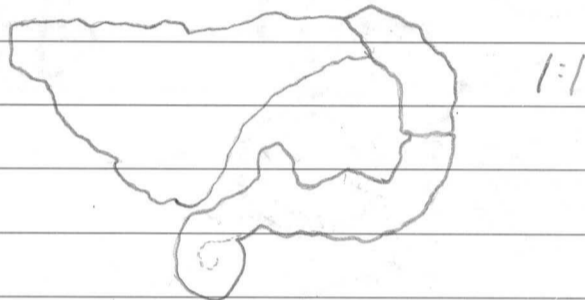

226. Rautavarras, taivutettu, pituus n. 95 mm, paksuus 6 mm. Löytö 338, sijainti 138,07/105,94, pl. 253-255

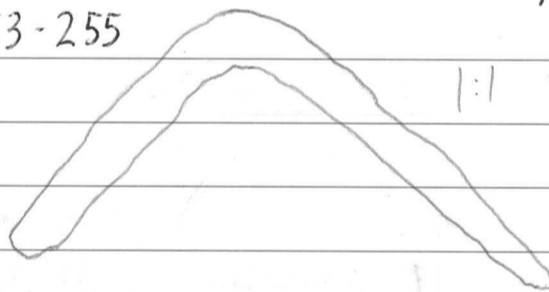

227. Hopeasormus ja sormen luita, sormuksessa kierretty paksunnos, päät taivutettu renkaaksi, vartaan paksuus päiden kohdalla n. 2 mm ja paksunnoksen kohdalla n. 5 mm, läpimitta 20 mm. Löytö 339, sijainti 138,78/105,52 pl. 260

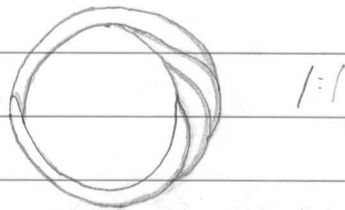

228. U-muotoinen pronssihela, pituus 33 mm, leveys 26 mm, sisällä orgaanisia aineita. Paksuus 5 mm, koristettu päkotetpinokupmoin, pl. 256
Löytö 340, sijainti 138,60/105,40, pl. 256

25480

Eura

Luistari

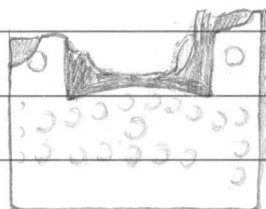

1:1

229. Viirullinen helmi, lasimassassa, keltaisia, vihreitä ja valkoisia raitoja, 10 x 8 mm. Löytö 341, sijainti 137, 90/105, 85, pl. 248



1:1

230. Spiraalikoriste ja tekstiiliä, 19 x 13 mm. 23 spiraalia pujoitettu ryövelihin ristikonmuotoon. Kolmikierteisten spiraalien pituus n. 2 mm, paksuus n. 0,5 mm. Löytö 242, sijainti 139, 40/105, 95, pl. 257.

231. Rautamöykky ja orgaanisia aineita sen päältä. Möykyn koko 11 x 10 x 9 mm. Löytö 343, sijainti 138, 77/105, 97, pl. 258



1:1

232. Pronssihela, 6 x 5 x 3 mm, Löytö 344, sijainti 138, 87/105, 83, pl. 259



1:1

233. Puhkonainen pronssihela, jonka alapuolella orgaanisia aineita, kahdessa kolmassa pronssi-
niitti. Helan koko 25 x 18 x 0,5 mm, puhkottujen reikien läpimittaa n. 6 mm, 3 kpl. Löytö 345, sijainti 139, 15/105, 66, pl. 261

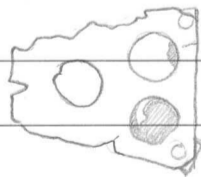

1:1

234. Vihertävä helmi, luuta?, palasina. Löytö 346, sijainti 138, 15/106, 15, pl. 255

235. Pronssihela ja nahkna, palasina, suurimman koko 17 x 14 x 0,5 mm. Löytö 347,

25480

sijainti 139,78/105,35, pl. 252-256

Eura

Luistari

236. sininen lasimassahelmi, 9x5 mm, Löytö
348, sijainti 138,72/105,65 pl. 257

237. Kaarihunnun katkelma, rengasreunustn n.
115 mm, renkaiden läpimittn n. 7 mm ja
irrallinen spiraalikoriste, jonka koko 35 x 15 mm,
23 spiraalia, 2-, 3- ja 4-kierteisiä, n. 2-3 mm
pitkiä ja läpimitaltaan n. 4 mm. Spiraalit on
pujotettu epämääräisennäköiseksi kuviksi nyö-
rin avulla. Kaarihunnun renkaiden välissä
kaksi kargasta. L. 349, 139,96/105,44, pl. 241-248

238. Tappara, korvukkeellinen, silmä murtunut
toiselta sivultaan, tapparan korkeus n. 160 mm,
terän leveys 184 mm, pälhon leveys n. 40 mm
ja paksuus 8 mm, knulän leveys 33 mm ja
paksuus 20 mm, leveys korvukkeiden kohdalla
59 mm, hamaran leveys 40 mm ja paksuus
33 mm, silmä 35x25 mm. Lisäksi tapparasta
irronneita paloja ja puuta silmän sisäpuolelta.
Löytö 350, sijainti 139,30/105,20, pl. 256

puuröyhtö

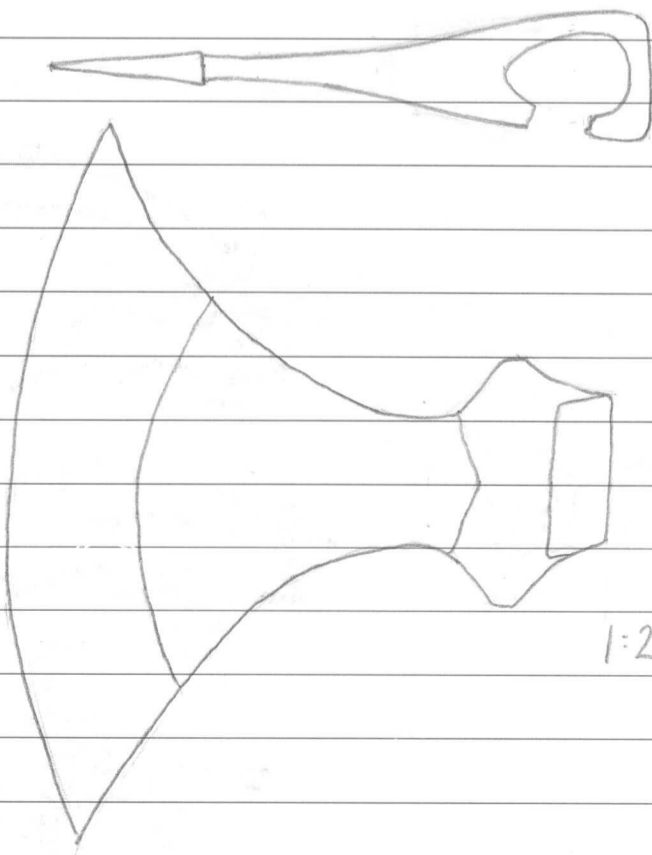

1:2

25490

Eura

Leivistari

puunäyte

239. Sirppi, pituus 218 mm, leveys n. 30 mm, paksuus n. 7 mm ja kädensijan kiinnitysniitti, pituus 14 mm, kanta pyöreähkö 19+18 mm ja puisen kädensijan jännettä. Löytö 351, sijainti 139, 10/105, 25, pl. 249-261

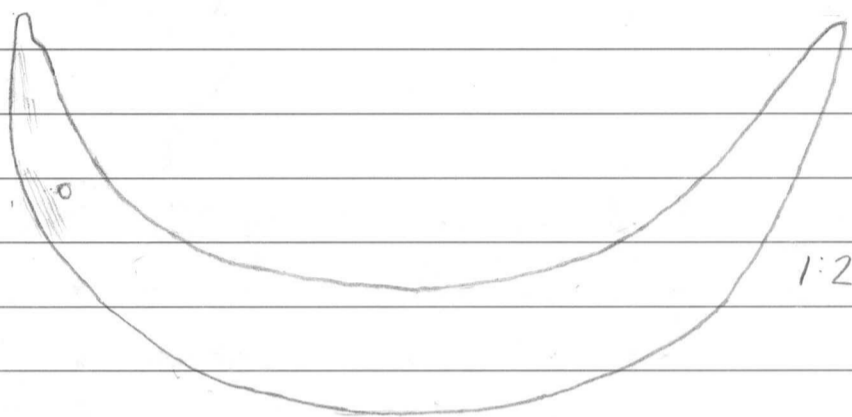

240. Kirves, parrallinen ja korvakteellinen, kaarerevselkäinen, korkeus 119 mm, terän leveys 95 mm, kaulan leveys 15 mm ja paksuus 22 mm, leveys korvakteiden kohdalta 34 mm, hamman leveys n. 24 mm ja paksuus 27 mm, silmän 24x21 mm. Lisäksi puuta kirveen silmästä. Löytö 352, sijainti 138, 80/105, 25, pl. 256

puunäyte

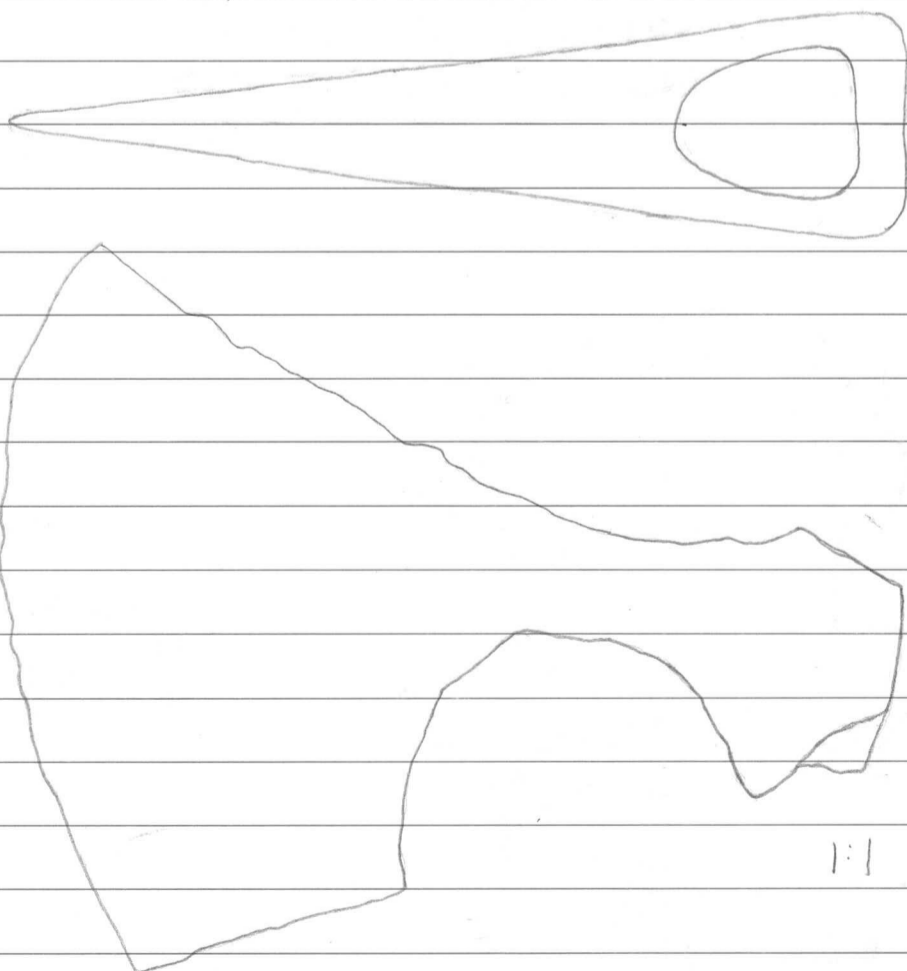

25480

241. Savinastian paloja, 160 kpl, 1506g, joista
n. 8 kpl koristettu nuorapainanteilla, tumm-
pintaisesta astiasta. Löytö 353, sijainti
139,90/105,60, pl. 245-258.



242. Sininen kaksoishelmi, lasimassan,
pituus 11mm, läpimittä 10mm, Löytö 354,
sijainti 138,26/106,00, pl. 258

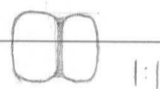

243. Ruutuveitsi pronssihelaisessa tupessa, yb-
teispituus n. 190mm. Veitsi on kolmeen osaan
katkennut ja tuppi pahasti hapettunut. Kah-
van päässä on ristikkäin niitattut pronssihelat,
kahvan ja terän yhtymäkohdassa ainakin 11 kier-
rettä pronssilankaa. Tupessa on ollut kärki- ja
suuhelan lisäksi ainakin kolme poikittaishelaa,
reunahelan yläosassa on reikä ja siinä rengas. Löy-
tö 355, sijainti 138,85/106,10, pl. 264.

244. Piitä, 2 palaa, 26x18x7 ja 7x6x6 mm,
yht. 7g. Löytö 356, sijainti 138,73/105,75
pl. 262

245. Hopeinen hevosenkenkän solki 31x36 mm,
Leveäkantaisten neulan pituus 41mm, kannassa
viirakoristelua. Nupit pienet neliömäiset, 5x5x4mm,
koristeena vinoneliö, jonka sisältö ympyräleima. Kehän
poikkileikkaus tasakupera, kehän alapuolella matala wa-
kehän yläosassa viira- ja ympyräleima koristelua ja
kehän paksuudessa ympyräleimoja. Soljen päällä
orgaanista ainetta ja tekstiiliä. L. 357, sijainti 138,50/
105,76, pl. 260.

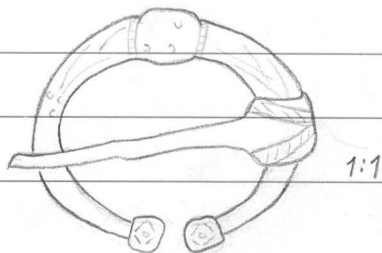

1990

25480

Eura
Luistari

246. Ruutuveitsi ja pronssihela. Veitsen pituus 133 mm josta ruotoa 48 mm, paksuus 5 mm, terän leveys 12 mm ja paksuus 6 mm, Helan pituus 31 mm, leveys 18 mm ja paksuus 0,5 mm, kulmissa pienet pronssiniitit. Hela on koristettu kuudella puhkaistulla ympyrällä, joiden läpimitta on 5 mm ja pienillä pakotetuilla kuumilla, alla nahka. Lisäksi irrallaan luuta. Löytö 358, sijainti 138,95/105,60, pl. 260

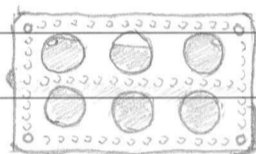
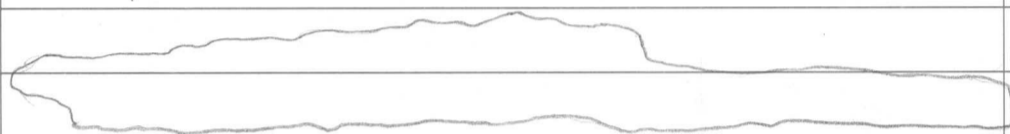

1:1

247. Viikate, kärki poikki, pituus yhteensä n. 450 mm, kärkikulman pituus n. 54 mm, terän leveys n. 40 mm ja paksuus 7 mm. Löytö 359, sijainti 139,00/105,55. pl. 260

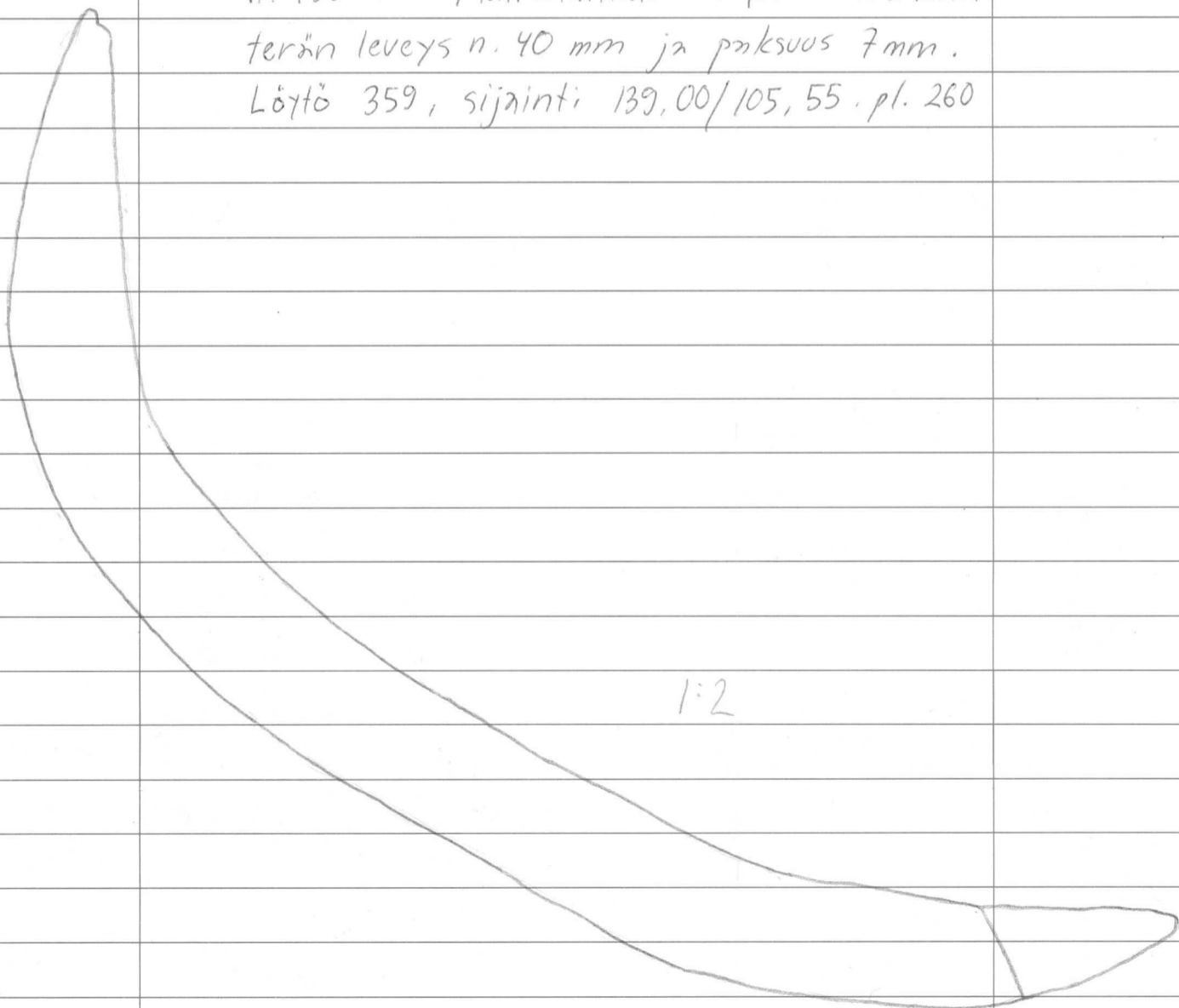

1:2

- 25480
248. Pronssispiraalikoriste ja tekstiiliä, 14x13, pyöreä ristikkomainen koriste, jossa 16 kpl läpimiteltään 2,5 mm ja 15-2,5 mm pitkiä spiraaleita. Koristeen päällä kangasta sekä alla kangasta, johon tarttunut mustaa orgaanista ainetta ja vaaleita karoja (?). Löytö 360, 139,40/105,51, pl. 261
249. Pronssihelä ja orgaanisia aineita, n. 57x34x0,5 mm, useana palana. Kiinni kuusi niittä, joiden kanta on pyöreä, n. 4x4 mm. Helän alapuolella nahkaa ja tämän alla orgaanista ainetta. Lisäksi puuta, n. 48x17x3 mm, jossa pronssihometta, irrallisia nahon paloja. Löytö 361, sijainti 139,70/105,13, pl. 258.
250. Pronssispiraalikoriste ja tekstiiliä, 25x25 mm, Hannunvaakunanmuotoinen, kulmissa 5 spiraalia, läpimitat n. 2,5 mm. Koristeen päällä orgaanista ainetta, vaalea kangas ja toimikas kangas. Koristeen alla toimikas, orgaanista ainetta, johon tarttunut karoja (?). Löytö 362, 139,15/105,99, pl. 263.
251. Rautaesineen katkelma, 45x7x6 mm, Löytö 363, sijainti 139,80/105,70, pl. 261
- 1:1
- 
252. Pronssispiraalikoriste ja orgaanisia aineita, n. 22x13 mm, spiraalit katkelmallisia ja hapeittuneita, n. 3 mm paksuisia. Koristeen alla tekstiiliä ja orgaanista ainetta, jossa karoja (?). Lisäksi tuohen pala, n. 44x21 mm. Löytö 364, sijainti 139,14/105,31, pl. 261

25480

Eura

Luistari.

253. Pronssispiraalikoristeita ^{2 kpl} ja orgaanisia aineita

Pyöreä koriste, 17x17 mm, aplikoitu kankaalle, jonka alla orgaanista ainetta, päällä kanoja (?), spiraalit läpimitoltaan n. 2,5 ja pit. 3-7 mm. Lehdylleomainen koriste, 25x17 mm, päällä timikkasta ja alla org. ainetta ja kanoja (?), spiraalit läpimitoltaan 2,5 mm ja pit. 3-15 mm. Lisäksi irrallinen timikkapala, 10x6 mm. L. 365, 139,45 / 105,89, pl. 262

254. Kaarihunnun katkelma, muodostuu kahdesta

pronssirengaskoristeisesta kankaan reunasta, pituudet 189 ja 195 mm. Tämän jälkeen reunat yhdistetty n. 45 mm matkalta pronssirenkain ja 6 mm leveällä lautanauhalla, jonka jälkeen langat punottu ja koristettu kolmella spiraalikoriste lenkillä, joissa on läpimitoltaan 4 mm ja pituudeltaan 3 mm spiraaleita. Pronssirenkaiden läpimitta n. 7 mm ja tiheys kahden kankaan reunassa n. 6,5 rengasta/cm ja yhden kankaan reunassa n. 5,5 rengasta/cm. Haarakohdassa on kohta kankaan reunaa yhdistämässä kaksi pronssirengasta, jotka on kiinnitetty reunojen viidenneksi viimeisiin pronssirenkaisiin. Kangasta on säilynyt n. 10 mm, sidos on murtotoinnissa. Toisen haarapalan päällä hiuksia(?) sekä irrallisia tuohenpaloja.

Löytö 366, sijainti 139,15 / 105,20, pl. 264.

255. Pronssispiraalikoristeita ja tekstiiliä, kaksi

katkelmallista spiraaliristikkoa, 13x17 mm ja 25x20 mm. Suuremman reunassa lautanauhat. Pienemmän koristeen päällä kanoja ja orgaanista ainetta, alla tuhta. Koristeldön spiraalit ovat 3-kierteisiä, n. 2 mm pitkiä ja n. 2,5 mm läpimitoltaan. Suuremmissa koristeissa osittain punosta ilman spiraaleja. L. 367, 139,55 / 105,74, pl. 263.

254. 25480
Eura
Luistari
256. Pronssispiraalikoriste ja tekstiiliä, katkel-
mallinen punosistikko, jossa spiraalit pu-
jotettu neliömäiseksi kehäksi, koko 12x16
mm. Päällä orgaanista ainetta ja barvoja (?),
alla kangasta ja orgaanista ainetta.
Spiraalit 3-kierteisiä, n. 2 mm pitkiä ja
läpimitaltaan n. 2,5 mm. L. 368, 139,50/105,65
pl. 263.
257. Palanut luunsiru, 1g, Täyttemaasta
258. Ihmisen hampaita, n. 1g, sijainti 138,20/
106,12, pl. 235
259. a) Kivi-iskos, 7g, Täyttemaasta
b) Piinpaln, 1g, Täyttemaasta

HAUTA 1011

260. Saviastianpaloja, 3 kpl, 6g, Täyttemaasta
261. Palanut luunsiru, alle 1g, Täyttemaasta

HAUTA 1012

262. Kuutiokiven katkelma, n. 64x58x40 mm, n. 195g,
punertavan kiveä. Rautu 125/109, pl. 215.

HAUTA 1014

263. Saviastianpaloja, 5 kpl, 19g, Täyttemaasta

25480

Eura

HAUTA 1015

Luistari

264. Kuutiokivi, 84x78x58 mm, 556g. Löytö
22, sijainti 139,80/98,95, pl. 153

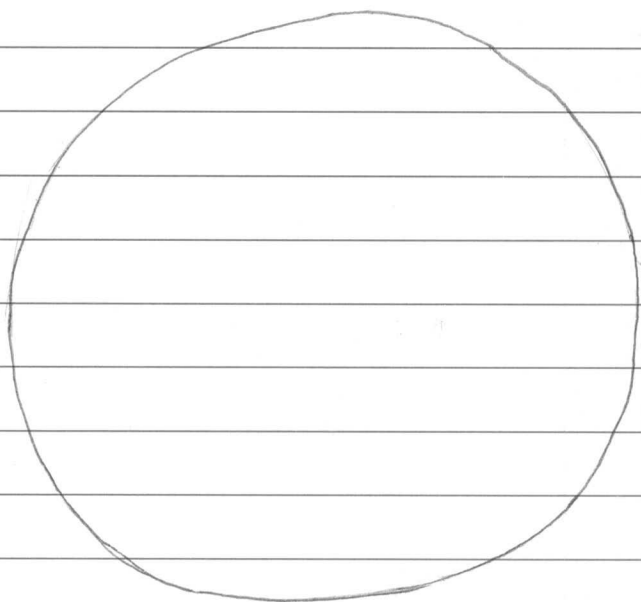

1:1

265. Sirpin katkelma, pituus 202 mm, terän
leveys 22 mm ja paksuus n. 5 mm. Löytö
246, sijainti 140,20/99,22, pl. 219-221

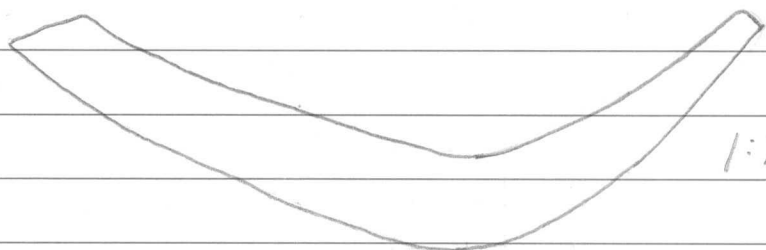

1:2

266. Tasavartinen solki, pronssia, pituus 34 mm,
leveys 13 mm, paksuus 9 mm, koristettu
poikittaisilla uurteilla, alapuolella tekstiiliä.
Löytö 260, sijainti 139,23/99,80, pl. 221

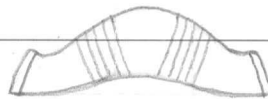
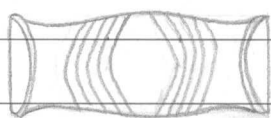

1:1

267. Suvinstiampaloja, 3 kpl, 9g. Tähtemaasta

268. Piinsiru, 0,5g, sijainti 139,50/100,05, pl. 189

269. Ihmisen hammas, sijainti 139,18/100,06, pl. 223

1990

25480

HAUTA 1016

Eura

Luistari

270. Pronssilevyn katkelma, $13 \times 10 \times 0,5$ mm, aln-
puolelta orgaanista ainetta. Löytö 37, irromasta.

HAUTA 1017

271. Pieni pyöreä solki, pronssia, halkaisija 25 mm,
paksuus 2 mm, puhkonainen, keskellä nelion-
ja reunoilla soikionmuotoiset reiät. Löytö 369,
sijainti 139,67/100,76, pl. 243

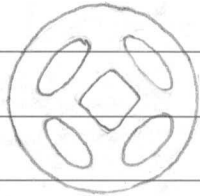

1:1

272. Rautanaula, pituus 31 mm. Löytö 371,
sijainti 139,90/100,45, pl. 246

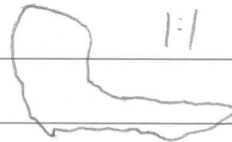

1:1

273. Pronssispinnalin katkelma, 4×3 mm. Täyte-
maasta

274. Saviastianpaloja, 3 kpl, 3g. Täyttemaasta

HAUTA 1018

275. Pronssispinnalikoristeen katkelma
Löytö 229, sijainti 140,20/100,65, pl. 221

276. Eläimen hampaista, sijainti 140,40/
100,25, pl. 182-189, pintamaasta

277. Eläimen leukaluu ja hampaista

25480

Eura

Luistari

sijainti 139,60/99,80, pi. 186-190, pinta-
mansta

278. Eläimen hammasta, 3g, sijainti 139,75/
100,15, pi. 196, pintamasta

HAUTA 1019

279. Sarviastianpaljoja, 22 kpl, 86g, joista
yksi reunapala. Täytämasta

280. Palanutta savea, 12 möykkää, 114g, Täyte-
masta

281. Mantunutta luita ja eläimen hampaita
sijainti 136,12/102,08, pi. 184-185

HAUTA 1020

282. Niittinauta, rautaa, pituus 65mm, kanta
pyöreähkö 21x19mm, rombimainen alus-
levy 30x25mm, varsi nelikulmainen,
paksuus 6mm. Löytö 240, sijainti 119,02/
101,06, pi. 180-183

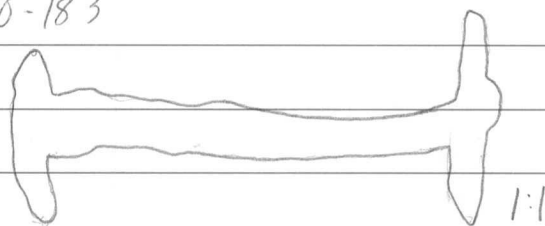

283. Rautaveitsi, kärki poikki ja ruoto katkennut
kahdesta kohdasta, pituus yhteensä n. 200mm
josta ruotoa 80mm, paksuus 5mm, terän
leveys 22mm ja paksuus 6mm. Löytö
279, sijainti 119,70/101,70, pi. 204-205

25480

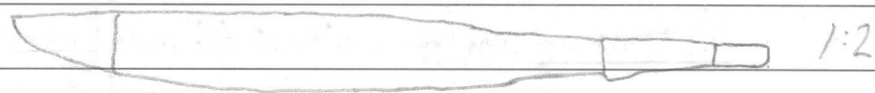

Eura

Luistari

284. Saviastianpaloja, 10 kpl, 18g. Täyteaasta285. Saviastian pala pohjan ja seinän yhtymäkohdasta.
1lg, pl. 157. täyteaasta

ks. myös niot 25480:635-638!

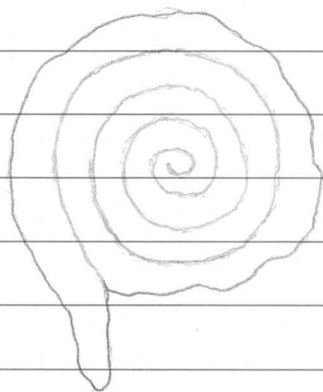
HAUTA 1022286. Rautaisen spiraalineulan pään, halkaisija
41mm, pyöreään varrasta jonka paksuus
5mm, spiraalissa neljä kierrosta. Löytö
230, sijainti 141,70/99,65, pl. 218

1:1

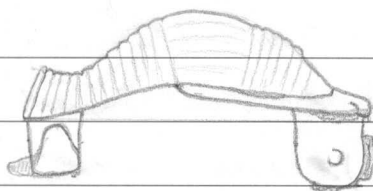
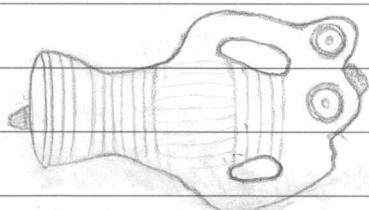
287. Saviastianpaloja, 4 kpl, 3,5g. TäyteaastaHAUTA 1023288. Krapusolki, pronssin, koristettu keskeltä
pitkittäisillä viivoilla ja pyrstöstä poikittaisilla
viivoilla sekä toisesta päästään pisteympyröillä,
yksi uloke murtunut, neula ollut rautaa, säilynyt
vain pätkä kiinnityskodassa. Pituus 46mm, leveys 27mm,
korkeus 10mm, pyrstön leveys 15mm, Löytö 245,
sijainti 119,85/101,20, pl. 185-188

1:1

25480

Eura

Luistari

289. Niittinavala, rautaa, pituus 46 mm, kanta murtunut 14x13 mm, neliönmuotoinen aluslevy 29x25 mm. Löytö 263, sijainti 120,06/101,18, pl. 203

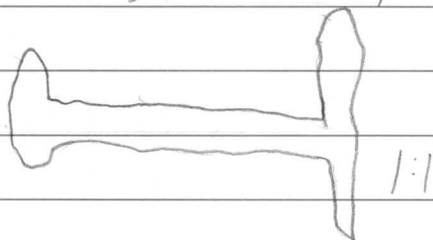

290. Pronssisen rengaskorun(ä)kattkelmia, 2 kpl, pituudet 27 ja 21 mm, leveän latteaa varrasta, leveys n. 9mm ja paksuus 1mm. Pitempi kattkelma taivutettu toisesta päästään. Löytö 34, sijainti 120,46/101,72, pl. 211

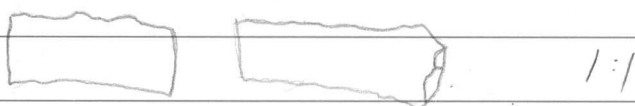

291. Sirpin kattkelma, pituus 82mm, leveys 25mm, paksuus 6mm. Löytö 321, sijainti 120,56/101,40, pl. 217

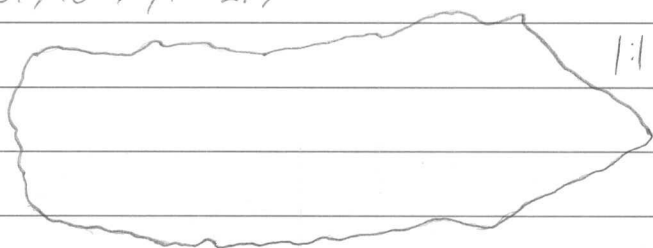

292. Suvinstiampala, 1g. Täyteainesta

293. Eläimen luuta

a) Eläimen kallon luuta 120,00-120,20/101,40-101,60 pl. 223

b) Eläimen hammas 120,38/101,60 pl. 207

c) Eläimen hammasta 120,68/102,60 pl. 207

d) Eläimen hammasta 120,70/101,78 pl. 191

e) Eläimen hammas 120,70/101,94 pl. 214

f) Eläimen hammas 120,90/102,20 pl. 182

g) Eläimen hammas 121,06/102,34 pl. 200

h) Eläimen hampaita 120,08+120,10/101,48 pl. 226-236

i) Eläimen luuta 119,80-120,80/101,00-102,40 pl. 200-245

j) Sarven paloja 119,98/101,75 pl. 205-207, 120,00/101,66 pl. 204-211, 120,84/101,84 pl. 218
120,28/101,74 pl. 217

25480

HAUTA 1025

Eura

Luistari

294. Tasavartinen solki, pronssia, pituus 34 mm, leveys 12 mm, paksuus 9 mm, koristettu päistään poikittaisilla urteilla ja keskeltä pitkittäisillä urteilla. Löytö 222, sijainti 121,36/99,02, pl. 155



295. Oranssin värisiä helmiä, 5 kpl, sylinterimäisiä 10 x 7 mm. Löytö 228, sijainnit 121,63/99,67, pl. 179, 121,09/99,28, pl. 185, 121,49/99,70, pl. 188, 121,21/99,15, pl. 180

296. Pronssispiranli sormus ja sormen luv, sormus palasina, n. 2,5 kierrettä, tasakuperaa varrasta jonka leveys 3 mm, halkmisija 20 mm. Löytö 232, sijainti 121,34/100,03, pl. 186

297. Suivastianpalloja, 8 kpl, 33g, joista yksi reunapala. Täyttemaasta

298. Palanut luunsiru, 1g. Täyttemaasta

299. Kivilaji-iskos, 33g. Täyttemaasta

HAUTA 1026

300. Rautaesineen katkelma, pituus 25 mm, paksuus 5 mm. Löytö 241, sijainti 125,18/100,75, pl. 179



301. Pronssiesineen katkelma, pituus 56 mm,

1990

25480

Eura

Luistari

leveys 7 mm , paksuus 2 mm , Löytö 242,
sijainti 124,40/100,00 , pl. 184



302. Saviastian kolmihännäinen korva, pituus 30 mm
leveys 25 mm , paksuus 12 mm , pönertävää
savaa. Löytö 243, sijainti 124,06/100,08,
pl. 181

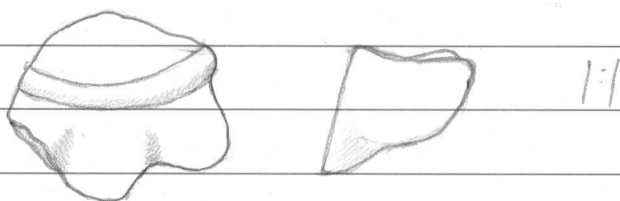

303. Saviastianpaloja, 46 kpl, 185 g, joista
3 reunasta. Täytelmästä

304. Palanut luunsiru, alle 1 g, Täytelmästä

305. Kivitäji-iskoksin, 2 kpl, 25 g, Täytelmästä

HAUTA 1027

306. Saviastianpaloja 2 kpl, 12 g. Täytelmästä

HAUTA 1028

307. Saviastianpaloja, 8 kpl, 17,5 g. Täytelmästä

HAUTA 1029

308. Pronssiastian katkelma, kolme osaa ja
muruja sekä rautainen korva. Suurin osa
taittunut kaksinkertoin, koko 100×65×20
mm, toinen osa 36×27×11 mm, kolmas

1990

25480

pala $18 \times 13 \times 5$ mm. Rautainen korva triivute-
 -justa vartasta 21×14 mm, paksuus 4 mm.
 Löytö 239, sijainti 126,65/102,30, pl. 176-
 182.

Eura

Luiitari

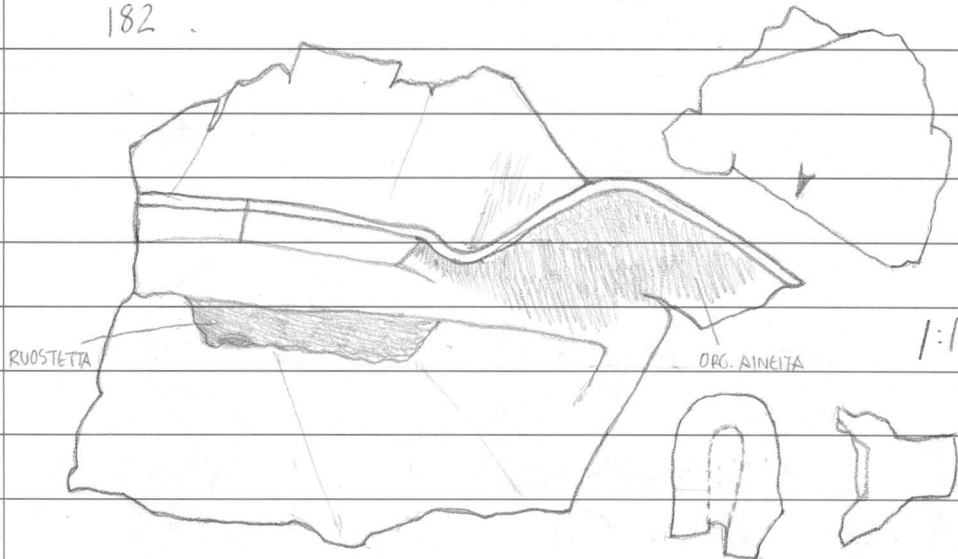

309. Savinastianpaloja, 10 kpl, 35 g. Täytämästä

HAUTA 1030

310. Hevosenkengän naula, pituus 34 mm, varren
 leveys 7 mm ja paksuus 4 mm, kannan leveys
 11 mm ja paksuus 6 mm. Löytö 233, sijainti
 123,06/102,55, pl. 179

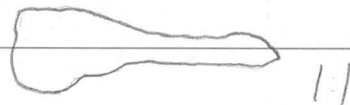

311. Savinastianpaloja 4 kpl, 17 g. Täytämästä

312. Eläimen kallon, sijainti 123,25/102,30
 pl. 161-168 ja 122,80/102,25, pl. 164-175.

HAUTA 1031

313. Rautanaula, pituus 45 mm, varsi nelikulmainen
 paksuus 5 mm, kanta pyöreähkö 22×20 mm.
 Löytö 221, sijainti 125,80/91,85 pl. 142

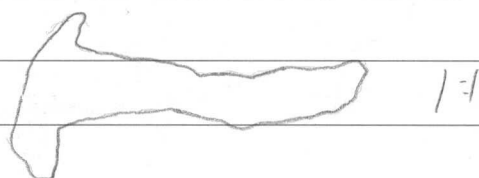

25480

Eura

Luisteri

314. Saviastianpaloja, 18 kpl, 24g. TäytelmästäHAUTA 1032315. Paolanutta luuta, 1g. TäytelmästäHAUTA 1033

316. Rautaveitsi, kärki poikki, pituus n. 210 mm, josta ruotoa 95 mm, paksuus 5 mm, terän leveys n. 20 mm, paksuus 5 mm. Löytö 253, sijainti 125,90/104,70. pl. 171



1:2

317. Rautainen paimensauvaneula, kuutena palana, pituus yht. n. 110 mm, josta varhta n. 85 mm, paksuus n. 4 mm, pään kaaren läpimitta n. 25 mm. Löytö 254, sijainti 125,82/104,54, pl. 171-172

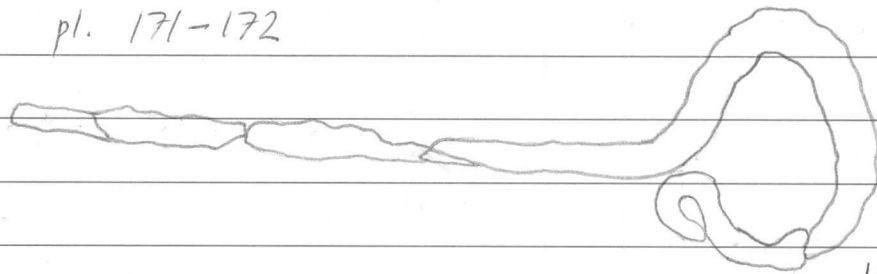

1:1

318. Saviastianpala, 2g. Täytelmästä319. Ihmisen hampaita, sijainti 125,85/104,45, pl. 171320. Eläimen hampaita, sijainti 126,20/104,80, pl. 172

25480

HAUTA 1034

Eura

Luistari

321. Saviastianpaloja, 4 kpl, 18 g, joista yksi reunasta ja yhdessä uurtaita. Täyttemaasta

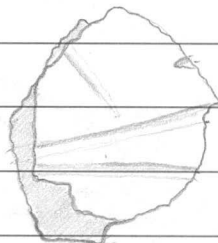

1:1

HAUTA 1035

322. Saviastianpaloja, 17 kpl, 45 g, joista kaksi reunasta ja viisi naarmupintaista, Täyttemaasta

323. Palanut luonsiru, alle 1 g, Täyttemaasta
ks. myös n:o 25480:640

HAUTA 1040

324. Kilvenkupura, rautaa, korkeus n. 83 mm, halkaisija n. 154 mm, reunuksen leveys 22 mm. Reunuksessa neljä niittä, joista kolmen varsi katkennut, pituudet 43 mm, 15 mm ja 13 mm, knikissa kiinni puunsyitä. Kupuran päällä jäättyä orgaanisesta aineesta. Löytö 275, sijainti 135,90/109,25, pl. 232-241. Kuvan seuraavalla sivulla 3

325. Rautaniitti, pituus 32 mm, kanta pyöreäkö 17x15 mm, aluslevy 21x14 mm. Varressa kiinni puunsyitä. Löytö 277, sijainti 135,50/109,50, pl. 235

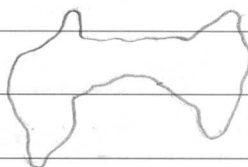

1:1

1990

25480

Eura

Luistari

25480: 324

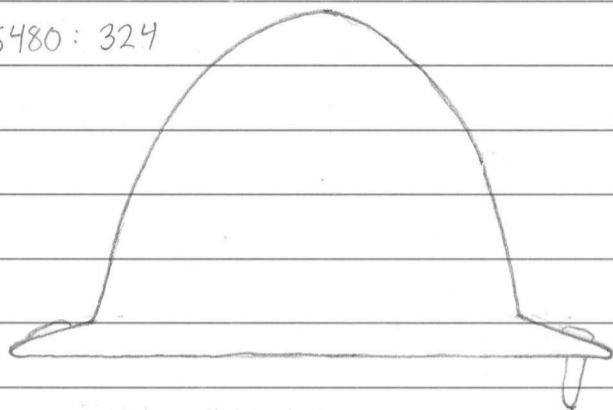

1:2

326. Keihäänkärki, rautaa, putkellinen, lehti lyhyt ja rombinmuotoinen. Kärjen pituus 166 mm, josta putken 75 mm, halkaisija 20 mm, Terän leveys leveimmältä kohdaltaan 35 mm ja paksuus n. 8 mm. Putki murtunut ja niitti irrallaan, pituus 18 mm, kanta 15x13 mm, varressa puunsyitä. Löytö 280, sijainti 135,90/109,55, pl. 237-239.

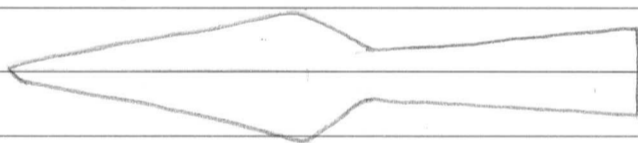

1:2

327. Kaksi rautaniittä, toisen pituus 40 mm, kanta 14x12 mm, aluslevy 18x13 mm, toisen pituus 34 mm, kanta 15x14 mm, aluslevy 15x14 mm, molemmissa kiinni puunsyitä. Löytö 31, sijainti 135,75/109,45, pl. 236.

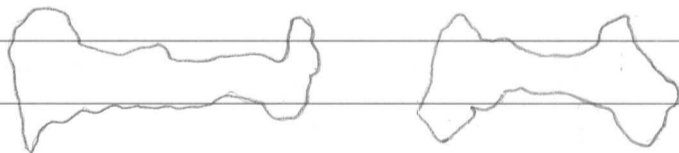

1:1

328. Pieni rautaniitti, katkennut kolmeen osaan, pituus yht. n. 36 mm, kanta n. 14x10 mm. Löytö 32, sijainti 135,88/109,35, pl. 238.

329. Pronssispiraalikoristeen katkelmia ja orgaanisia zineita, kaksi katkelmaa, joissa rinnakkaiset

spiraalit sekä toisessa molemmissa päissä spiraalit,
mutta toisessa vain yhdessä päässä. Spiraalien
pituus n. 3mm ja läpimitta n. 3,5mm. Löytö 33,
sijainti 135,78/109,25, pl. 239

25480

Eura

Luistari

330. Rautaesineen katkelma, veitsetä tai keritsi-
mistä, pituus 67mm, leveys 13mm, paksuus
4mm. Löytö 374, sijainti 135,35/108,84,
pl. 250

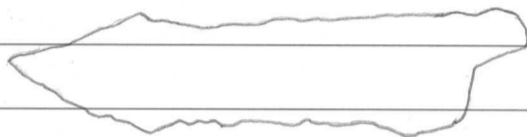

1:1

331. Pronssispiraalisormuksen katkelma, vähän
yli yksi kierros, tasakuperan varrasta jonka
paksuus 3mm, sormuksen läpimitta n.
17mm. Löytö 375, sijainti 135,07/
108,87, pl. 252

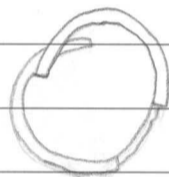

1:1

HAUTA 1041

332. Pronssihela, 22x21x1mm. Löytö 38,
sijainti 133,60/105,20 pl. 195

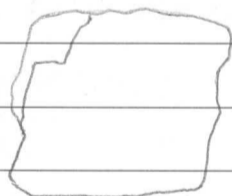

1:1

333. Saviastianpala, 2,5g. Täyteainsta
ks. myös n:o 25480:642!

HAUTA 1042

334. Saviastian reunapala, 6g. Täyteainsta

25480

Eura

Luistari

HAUTA 1043

335. Pronssisormus, spiraalipäinen, neljasta spiraalista yksi kakennut, litteää varrasta, leveys 3 mm, läpimittan 24 mm, spiraalikoristeen halkaisija n. 7 mm. Löytö 216, sijainti 136,12/107,98, pl. 218

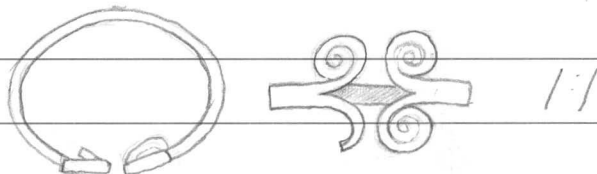

336. Pronssisen hevosenkenkän soljen nuppi, ns. unikkonuppi, pituus 12 mm, halkaisija 9 mm. Löytö 264, sijainti 135,42/107,05, pl. 218

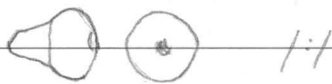

337. Pieni pronssiniitti ja nahanpala, niitin pituus 4 mm. Löytö 270, sijainti 135,57/107,16, pl. 223

338. Keltainen kukkakuvainen helmi, lasimassa, kukassa keltaisia ja valkoisia raitoja ja vihreä keskusta, helmi on sylinterinmuotoinen, läpimittan 9 mm, korkeus 7 mm. Löytö 272, sijainti 136,27/108,07, pl. 228  1:1

HAUTA 1044

339. Pronssiniitin katkelmia, 2 kpl, 8x5x0,5 mm ja 9x6x0,5 mm, varren pituus 5 mm. Löytö 376, sijainti 136,56/107,40, pl. 240

25480

HAUTA 1045

Eura

Luistari

340. Sininen kaksoishelmi, lasimassan, pituus 9mm, halkaisija 9mm. Löytö 271, sijainti 135,66/107,93, pl. 228



341. Pronssihelän ja nahkan, helästä murtunut pala ja nitit irrallaan, helän pituus n. 27mm ja leveys n. 24mm, paksuus n. 0,5mm. Helän on koristettu pakotuksin, keskellä rivissä neljä pyöreää kumua ja reunoilla suorakiteen muotoisia kuutioita. Löytö 273, sijainti 136,39/108,86, pl. 232-236

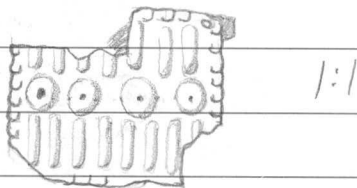

342. Rautanaula, pituus n. 44mm, kanta pyöreähkö 21x18mm. Löytö 274, sijainti 136,16/108,94, pl. 230-232

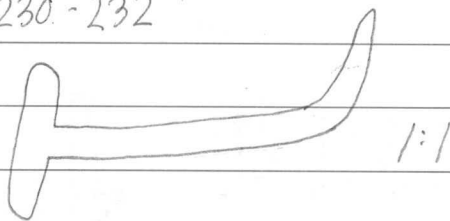

343. Rautanaula, pituus n. 51mm, kanta pyöreähkö 18x15mm. Löytö 276, sijainti 136,25/109,33, pl. 230-233

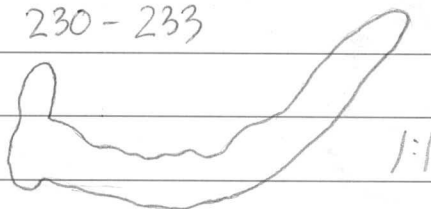

344. Pronssi-spiraalikeriste ja orgaanisia aineita, 22x20mm, kulmakoriste, hannaivaakunanmuotoinen, puuttuvan sakaran reunasta kiinnitetty kankaaseen.

Neljä ristikkoista spiraaliputkea, joissa suoriksi vedettyjä kohtia, Ø n. 0,5mm. Kulmissa aina 5 spiraalia, joiden pituus 2-3mm ja leveys 0,5mm.

Löytö 312, sijainti 136,35/109,15, pl. 243

1990

25480

Eura

Luistari

345. Sinkilä, rautaa, pituus 68 mm, leveys 8 mm, paksuus 5 mm, Löytö 313, sijainti 136, 25 / 108, 65, pl. 242

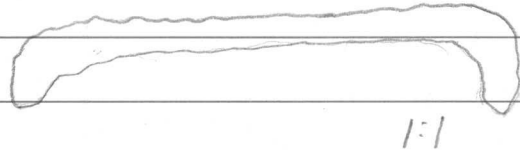

1:1

346. Lasimassahelmiä, 4 kpl, yksi sininen kukka-kuvioinen, kukassa keltaista ja vihreä keskusta, halkaisija 11 mm, korkeus 8 mm ja yksi keltainen kukkakuviainen, kukassa keltaisia ja sinisiä raitoja ja vihreä keskusta, halkaisija 10 mm, korkeus 7 mm ja yksi sininen kaksiosainen helmi jonka halkaisija 9 mm ja korkeus 10 mm sekä kuviollinen valkopohjainen kaksiosainen helmi, kuvioina tummia raitoja ja violetin ympäröimiä keltaisia soikioita, helmen halkaisija 11 mm ja korkeus 18 mm. Löytö 314, sijainti 135, 50 / 108, 00, pl. 238

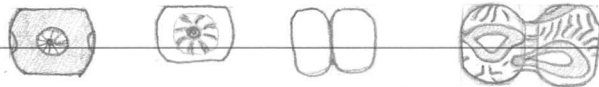

1:1

347. Pronssihelmi ja kulkunen, pronssina, helman pituus n. 23 mm, leveys 9 mm, pienellä niitillä kiinni nahassa, toinen pää taivutettu lenkiksi, Kulkusen mitat n. 17x15x13 mm. Löytö 315, sijainti 135, 38 / 107, 95 pl. 238



1:1

348. Pronssi spiraali koriste ja pieni niitti, sekä orgaanisia aineita. Kulma koriste, 15x10 mm, muodostuu yhdeksästä spiraalista, joiden pituus 2,5-3,5 mm ja läpimitta n. 3 mm. Niitin pituus n. 7 mm, kanta 4x4 mm, niitin välissä nahtaa. Löytö 318, sijainti 135, 36 / 108, 20, pl. 238.

25480

25480:348



1:1

Eura

Luisteri

349. Pronssispiraalikoristeita tekstiilillä, kattelmallisia,
25 x 16 mm ja 17 x 19 mm, takana tekstiiliä. Suurem-
massa osittain suoriksi vedettyjä spiraalipurkkia ja
2-kierteisiä lankasilmuksia yhdistäviä spiraaleja,
läpimitat n. 4 mm. Pienemmissä kaksi 4-kierteistä
ja yksi 2-kierteistä lankasilmuksia yhdistäviä
spiraaleja, läpimitat n. 3,5 mm. Löytö 319,
135,38/108,10, pl. 238.

350. Palanut luunsiru, alle 1 g. Täytelmästä
Ks. myös nro 25480:643!

HAUTA 1047

351. Saviastianpaloja, 2 kpl, 8 g. Täytelmästä

HAUTA 1049

352. Pronssiesineen katkelma, 14 x 10 x 1 mm.
Löytö 247, sijainti 138,30/107,90, pl. 224



1:1

353. Saviastianpaloja, 6 kpl, 10 g. Täytelmästä

HAUTA 1050

354. Palanutta savua, 1 kpl, 2 g. Täytelmästä

HAUTA 1055

25480

Eura

Luistari

355. Taluttamainen rautasine, pituus 56 mm, levenee toista päätä kohden, leveys kapeammasta päästä 4 mm ja leveimmästä 13 mm, paksuus 5 mm. Löytö 374, sijainti 136,52/106,70 i.pl. 241

1:1

HAUTA 1056

356. Pieni kukkanuppinen hevosenkenkäsolkki, pronssia, 32x30 mm, neulan pituus 36 mm, kehän leveys 4 mm ja paksuus 4 mm, alha pyörityksiä ja päätä harjauksi ja koristettu poikittaisilla vortteilla, neulaan tarttunut tekstiiliä. Löytö 255, sijainti 139,45/108,48 i.pl. 225

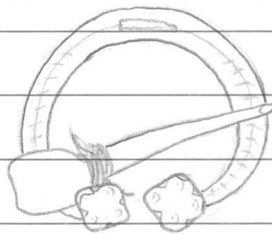

1:1

HAUTA 1057

357. Rautahelän, pituus n. 46 mm, leveys 13 mm, paksuus 3 mm, toisesta päästään taivutettu. Löytö 316, sijainti 140,35/102,65 pl. 226

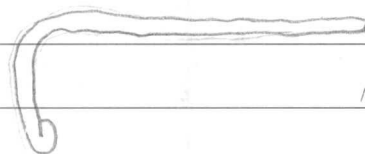

1:1

358. Pronssispiraalisormus, kaksi kierrettä, pyöreää varrasta jonka paksuus 1,5 mm, sormuksen läpimittan 11 mm. Löytö 320, sijainti 139,97/102,40 i.pl. 227

25480

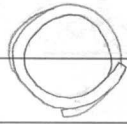

1:1

Eura

Luistari

359. Pronssispiraalikoristeen katkelma ja orgaanisia
aihteita, kolme kapettunutta rinnakaista
spiraalia, joiden läpimitta n. 3mm ja
pituudet 3-1mm. Löytö 334, 139,75/101,62,
pl. 235.

360. Pronssi spiraalilejät, 5 kpl, pituudet 5, 5, 3,
3 ja 2 mm, paksuus n. 5mm. Löytö 337,
sijainti 139,95/101,97, pl. 238

HAUTA 1058

361. Kolmiomeula, pronssia, pituus n. 81mm josta
vartta n. 55mm, varren paksuus 3mm,
varren ja kolmiomaisen pään yhtymäkohdassa
paksunnos ja reikä. Kolmion kärjet koristettu
pyöreillä nupeilla ja viivoilla, keskellä piste-
ympyräleima. Kolmiopään leveys 19mm ja
paksuus 3mm. Löytö 26, sijainti 135,35/
102,50, pl. 133

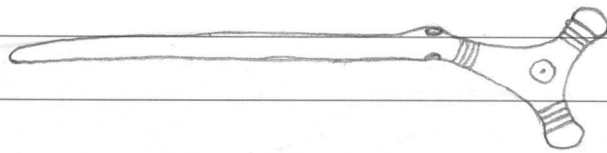

1:1



362. Pronssipuikko ja tekstiiliä, puikon pituus
39mm, paksuus n. 5mm. Pintamaasta

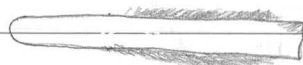

1:1

363. Saviastianpaljoja, 4 kpl, 23g, joista
yksi reunasta. Täytemaasta

1990

25480

Eura

Luistari

Ruutulöydöt pohjoiselta

alueelta (364-373 vasta v. 1991 kivi. alueelta)

364. Saviastianpala, 2g. Ruutu 111/97
365. Saviastianpala, 13g. Ruutu 112/93
366. Saviastianpala, 2g. Ruutu 112/97
367. Saviastianpaloja, 2 kpl, 14g. Ruutu 113/93
368. Saviastianpala, 1g. Ruutu 113/95
369. Saviastianpala, 2g. Ruutu 114/95
370. Saviastianpala, 2g. Ruutu 114/97
371. Eläimen hampaas, 11g, sijainti 115,50/95,75,
pl. 193
372. Saviastianpala, alle 1g, Ruutu 116/93
373. Saviastianpaloja, 2 kpl, 7g, toinen
narmupintainen. Ruutu 117/89
374. Saviastianpala, 7g. Ruutu 117/99
375. Saviastianpala, 1g. Ruutu 118/99
376. Pii-iskos, 7g, sijainti 118,65/99,25,
pl. 156
377. Saviastianpaloja, 2 kpl, 13g, narmu-
pintaisia, kuuluvat yhteen. Ruutu 118/101
378. Pii-iskos, alle 1g. Ruutu 119/88

1990

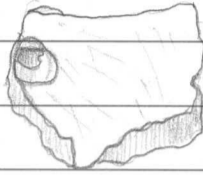
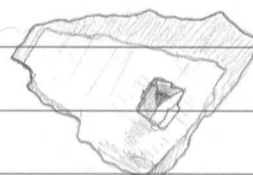
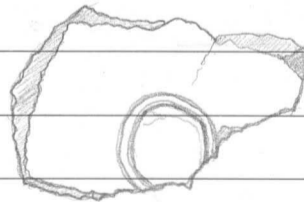
		25480
379.	<u>Saviastianpaloja</u> , 6 kpl, 21g, joista yksi reunasta ja yksi naarmupintainen kuoppakoristeinen pala. Ruutu 119/91	Eura Luistari
	1:1 	
380.	<u>Saviastianpaloja</u> , 3 kpl, 37g, joista yksi reunasta. Ruutu 119/92	
381.	<u>Saviastianpaloja</u> , 3 kpl, 5g. Ruutu 119/93	
382.	<u>Saviastianpaloja</u> , 2 kpl, 24g. Ruutu 119/97	4 kpl. 30.3.2009 NT/HK
383.	<u>Saviastianpaloja</u> , 5 kpl, 35g. Ruutu 119/99	
384.	<u>Saviastianpala</u> , 20g. Ruutu 120/89	
385.	<u>Saviastianpaloja</u> , 7 kpl, 24g, joista yksi naarmupintainen kuoppakoristeinen pala. Ruutu 120/90	
	 1:1	
386.	<u>Saviastianpala</u> , 12g, tummapintainen koristettu kaksoisympyräpainantella, katso numero 25480: 423. Ruutu 120/91	
	 1:1	
387.	<u>Saviastianpaloja</u> , 7 kpl, 11g. Ruutu 120/91	
388.	<u>Saviastianpaloja</u> , 2 kpl, 6g, naarmupintaisia. Ruutu 120/92	

1990

25480

Eura
Luistari

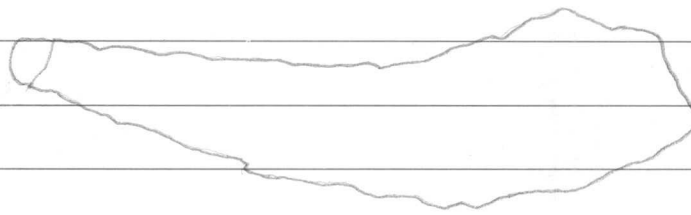
389. Saviastianpaloja, 6 kpl, 6g, joista yksi reunasta. Ruutu 120/93
390. Saviastianpaloja, 2 kpl, 13g. Ruutu 120/100
391. Eläimen hampaita, 30g. Ruutu 120/103
pintaa lapioidessa, pl. 191
392. Saviastianpaloja, 5 kpl, 44g, joista kaksi reunasta. Ruutu 121/89
393. Saviastianpaloja, 1g. Ruutu 121/91
394. Palanutta luuta, alle 1g. Ruutu 121/91
395. Saviastianpaloja, 5 kpl, 20, joista yksi reunasta ja yksi naarmupintainen. Ruutu 121/92
396. Saviastianpaloja, 2 kpl, 5g, toinen reunasta. Ruutu 121/93
397. Saviastianpaloja, 2 kpl, 2g. Ruutu 121/95
398. Saviastianpaloja, 10 kpl, 10g. Ruutu 121/98
399. Sirpin katkelma, rautaa, pituus n. 90mm, leveys 23mm, paksuus 4mm, Löytö 28, sijainti 122,25/89,85, pl. 130
- 
- 1:1
400. Saviastianpaloja, 7 kpl, 40g, joista yksi

25480

reunasta ja yksi naarmupintainen. Ruutu
122/90

Eura

Luistari

401. Pronssisormus, poikkileikkaukseltaan kolmi-
kulmaista varrasta, leveys 6mm, paksuus
3mm, läpimittaan 13mm, Löytö 27,
sijainti 122,76/91,80, pl. 136.

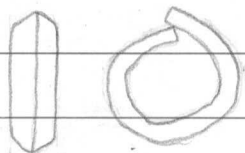

1:1

402. Saviastianpaloja, 6 kpl, 5g. Ruutu 122/91

403. Neulan katkelmia, rautaa, pituus 31mm, paksuus
1mm. Ruutu 122/92

404. Saviastianpaloja, 6 kpl, 41g, joista kaksi
naarmupintaista. Ruutu 122/92-93

405. Saviastianpaloja, 6 kpl, 27g, joista kolme
reunasta ja yksi naarmupintainen. Ruutu
122/93

406. Saviastianpaloja, 17 kpl, 73g. Ruutu 122/96

407. Eläimen hammasta, alle 1g. Ruutu 122/97

408. Saviastianpala, 1g. Ruutu 122/99

409. Kiviesineen katkelma?, 62x42x20mm, 59g, puner-
tavan kiveä, Ruutu 122/99

410. Saviastianpaloja, 3 kpl, 15g. Ruutu 122/105

411. Rautaesineen katkelma, kulmaksi taivutettu
lista, pituus 95mm, leveys 11mm, paksuus

1990

25480

Eura

Luistari

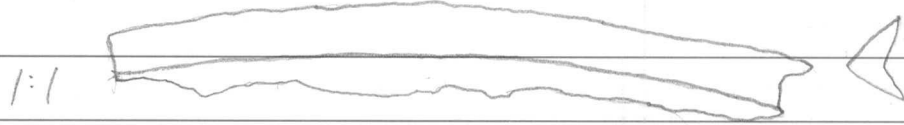
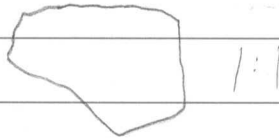
8mm. Löytö 212, sijainti 123,52/89,20,
pl. 151412. Saviastianpaloja, 6 kpl, 27g, joista kaksi
naarmupintaista. Ruutu 123/89413. Kaksi kivilaji-iskosta, 13g, diabaasia.
Ruutu 123/89414. Pronssihelman katkelma, 22+16+1 mm.
Löytö 231, sijainti 123,00/91,62,
pl. 152415. Saviastianpaloja, 8 kpl, 44g. Ruutu 123/91416. Saviastianpaloja, 4 kpl, 7g. Ruutu 123/93417. Saviastianpaloja, 15 kpl, 61g, joista
yksi reunasta ja naarmupintainen. Ruutu
123/94-95418. Kvartsi-iskos, 8g. Ruutu 123/96419. Palanut luunsiru, 1g. Ruutu 123/97420. Saviastianpala, 6g. Ruutu 123/106421. Saviastianpaloja, 69 kpl, 125g. Sijainti
124,60/86,75, pl. 148422. Saviastianpala, 3g. Ruutu 124/88

25480

423. Saviastianpaloja, 3 kpl, 135g, joista kaksi reunasta ja koristettu kaksois-
ympyräleimoilla, joiden halkaisija n. 13
mm. Löytö 244, sijainti 124,50/91,50,
pl. 153-160, laakakivi kuopasta.

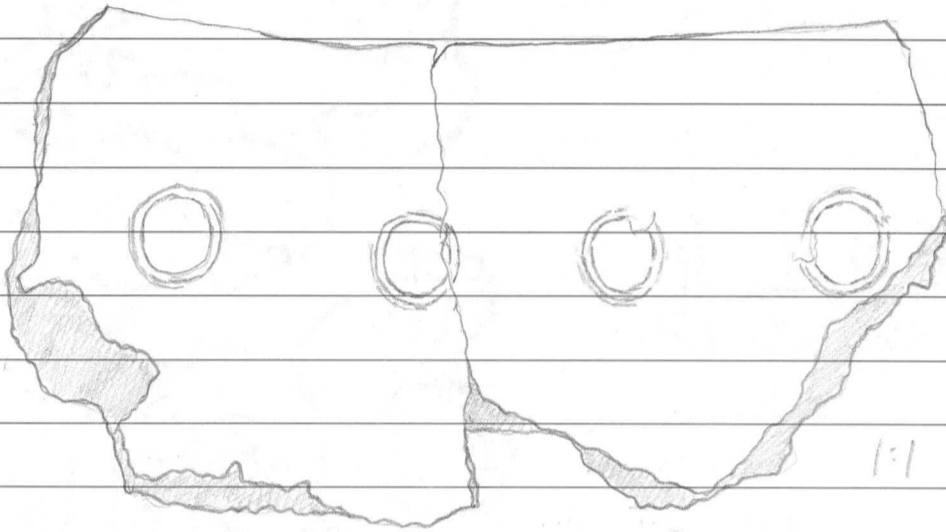
Eura
Luistari

424. Saviastianpaloja, 9 kpl, 44g, joista neljä
naarmupintaisia, laakakivi kuoppa. Ruutu
124/91

425. Saviastianpaloja, 56 kpl, 147g, joista
yksi reunasta ja 10 naarmupintaista
palaa ja yksi reunan ja pohjan yhtymäkohdasta.
Ruutu 124/91

426. Palaneita luunsiruja, 3 kpl, 1g. Ruutu 124/91

427. Saviastianpaloja, 24 kpl, 94g, joista
kaksi reunasta ja yksi reunan ja pohjan
yhtymäkohdasta ja kaksi naarmupintaista.
Ruutu 124/92

428. Palaneita luunsiruja, 3 kpl, 3g. Ruutu
124/92

429. Pii-iskos, 18x16x8 mm, 3g. Ruutu 124/92

25480

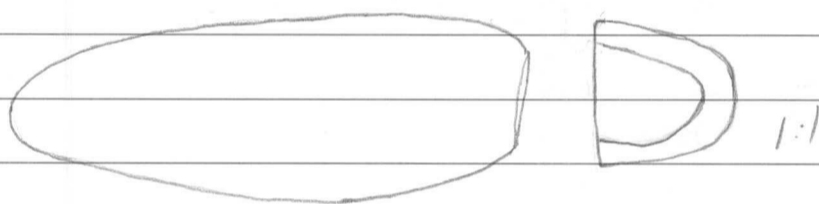
Eura
Leinistö430. Kvartsi-iskos, $50 \times 27 \times 22$ mm, 34g. Ruutu
124/90431. Saviastianpaloja, 31 kpl, 94g, joista yksi
reunasta ja yksi naarmupintainen. Ruutu
124/93432. Palanut luunsiru, alle 1g. Ruutu 124/93433. Pii-iskos, alle 1g. Ruutu 124/93434. Maalihioimen katkelma, tummaa kiveä,
pituus 67, leveys 24 ja paksuus 19 mm.
Löytö 211, sijainti 124,64/94,40, pl. 136.435. Saviastianpaloja, 2 kpl, 4g, toinen reunasta
Ruutu 124/94, pl. 136.436. Saviastianpaloja, 12 kpl, 45g, joista kaksi
reunasta ja yksi naarmupintainen. Ruutu
124/97437. Palanut luunsiru, alle 1g. Ruutu 124/97438. Saviastianpaloja, 3 kpl, 12g, joista yksi
naarmupintainen. Ruutu 124/98439. Pii-iskos, $20 \times 16 \times 6$ mm, 2g. Ruutu 124/98440. Saviastianpaloja, 11 kpl, 55g, joista
kolme naarmupintaisia, Ruutu 124/99

1990

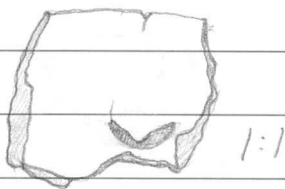
		25480
441.	<u>Kivilaji-iskos</u> , 40x46x11 mm, 22g. Ruutu 124/99	Eura Luistari
442.	<u>Saviastianpaloja</u> , 3 kpl, 11g, joista yksi reunasta. Ruutu 124/101	
443.	<u>Palanut luunsiru</u> , alle 1g. Ruutu 124/101	
444.	<u>Saviastianpaloja</u> , 4 kpl, 11g, joista yksi reu- nasta ja koristettu puolipyörän muotoisella kuopalla. Ruutu 124/102. Kuopan alapudella reian jännös.	 1:1
445.	<u>Saviastianpala</u> , 5g. Ruutu 124/108	
446.	<u>Saviastianpaloja</u> , 4 kpl, 11g, joista yksi seinän ja pohjan yhtymäkohdasta. Ruutu 125/87	
447.	<u>Saviastianpala</u> , 14g. Ruutu 125/90	
448.	<u>Saviastianpaloja</u> , 6 kpl, 10g, joista yksi reunasta. Ruutu 125/92	7 kpl. 2.4.2009 NT/HK
449.	<u>Mantunut luunpala</u> , 1g. Ruutu 125/92	
450.	<u>Saviastianpaloja</u> , 21 kpl, 47g, joista kolme naarmupintaisia. Ruutu 125/93	
451.	<u>Palaneita luunsiruja</u> , 2 kpl, alle 1g. Ruutu 125/93	
452.	<u>Pii-iskos</u> , alle 1g. Ruutu 125/93	
453.	<u>Saviastianpaloja</u> , 29 kpl, 75g, joista	

1990

25490

Eura

Luistari

kaksi reunasta ja naarmupintaisia, kuuluvat
yhteensä. Ruutu 125/94

454. Pii-iskos, alle 1g. Ruutu 125/94455. Kvartsi-iskos, 1g. Ruutu 125/94

456. Pronssiheleä, pituus 24, leveys 5 ja paksuus
1mm, katkennut toisesta päästään, ehjässä
päässä reikä. Löytö 227, sijainti 125,10/
95,20, pl. 139  1:1

457. Saviastianpala, 3g. Ruutu 125/96

458. Saviastianpaloja, 13 kpl, 35g, joista yksi
reunasta ja yksi naarmupintainen. Ruutu
125/98.

459. Saviastianpaloja, 9 kpl, 17g. Ruutu 125/99460. Saviastianpaloja, 3 kpl, 5g. Ruutu 125/101461. Saviastianpaloja, 3 kpl, 7g. Ruutu 125/102462. Saviastianpala, 4g. Ruutu 125/107

463. Saviastianpaloja, 6 kpl, 13g, joista yksi
reunasta ja kolme naarmupintaisia.
Ruutu 125/108

464. Saviastianpaloja, 4 kpl, 13g. Ruutu 126/88465. Saviastianpala, 4g. Ruutu 126/89466. Saviastianpaloja, 2 kpl, 2g. Ruutu 126/92

25480

467. Palancita luunsiruja, 5 kpl, 2g. Ruutu 126/92

Eura

Luistari

468. Saviastianpaloja, 9 kpl, 30g, joista yksi reunasta ja yksi naarmupintainen ja koristettu pyöreällä kuopalla. Ruutu 126/93

1:1

469. Saviastianpaloja, 29 kpl, 66g, joista neljä naarmupintaista. Ruutu 126/94Kaksi paloista hajonneet kalittia
3.4.2009 NT/HK470. Palanutta saven, 2 mörkkyä, 3g. Ruutu 126/94471. Pii-iskos, 1g. Ruutu 126/94472. Saviastianpaloja, 2 kpl, 80g, toinen reunasta, molemmat naarmupintaista ja kuoppakoristeista, kuuluvat yhteen. Ruutu 126/95

?

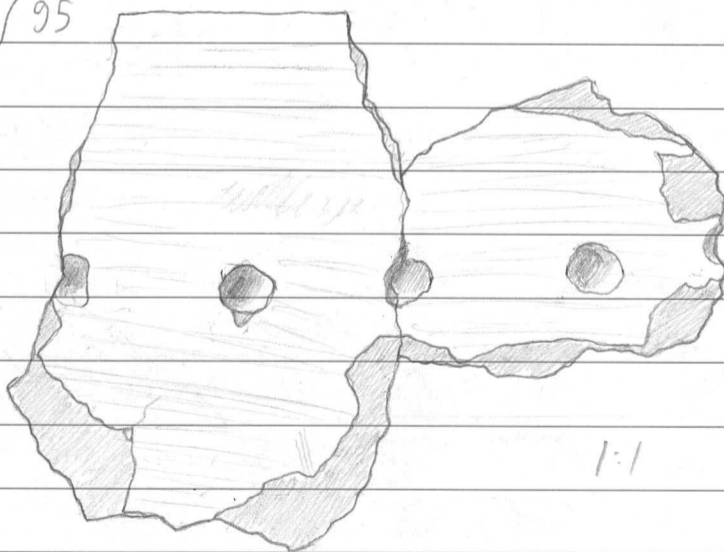

1:1

473. Saviastianpaloja, 20 kpl, 125g, joista 2 naarmupintaista. Ruutu 126/95474. Saviastianpaloja, 7 kpl, 17g. Ruutu 126/96

25480

Eura

Luistari

475. Palanutta luuta, 2 sirua, alle 1g. Ruutu
126/96

476. Pronssiesine, ontto, pisaranmuotoinen, pituus
58 mm, leipimitta 23 mm, lapioidessa,
ruutu 126/97

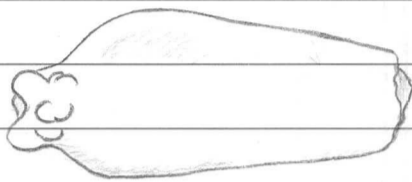

477. Saviastianpaloja, 3 kpl, 64g, reunapaloja,
naarmupintaisia, suurimmassa pyöreä kuoppa,
kuuluvat yhteen. Ruutu 126/97

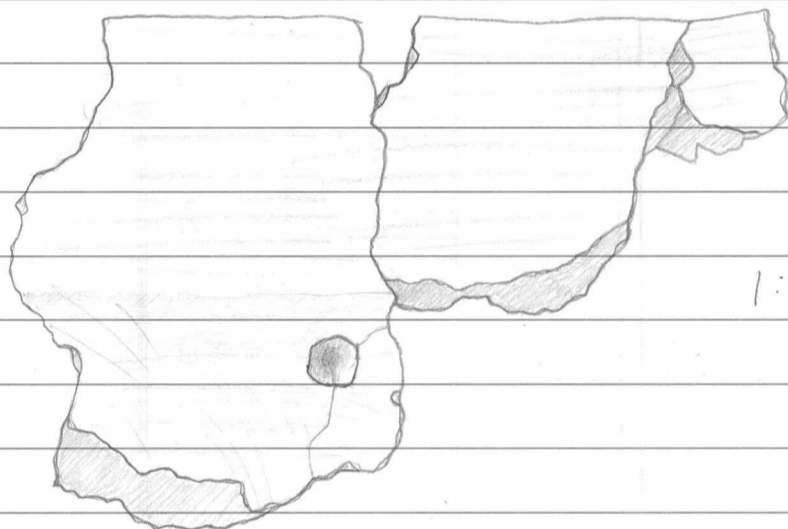



Yksi paloista hajonnut neljään
osaan. 7.4.2009 NT/HK

478. Saviastianpaloja, 11 kpl, 70g, joista
viisi naarmupintaisia. Ruutu 126/97

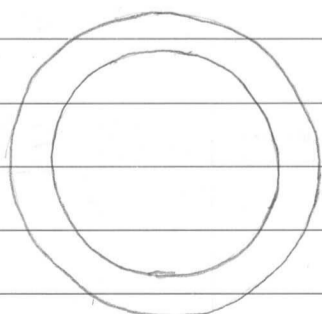
479. Pronssirengas, halkaisija 40 mm, vartaan
paksuus 5 mm. Lapioidessa, Ruutu
126/99

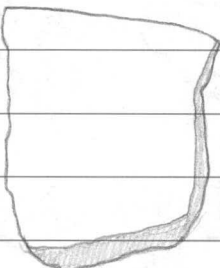

1990

		25480
480.	<u>Saviastianpaloja</u> , 10 kpl, 2g. Ruutu 126/99	Eura Luistari
481.	<u>Saviastianpaloja</u> , 8 kpl, 10g. Ruutu 126/100	
482.	<u>Saviastian reunapala</u> , 12g, mustapintaisesta astiasta. Ruutu 126/101, pl. 155	
483.	<u>Saviastianpaloja</u> , 4 kpl, 13g, joista yksi reunasta. Ruutu 126/103	
484.	<u>Saviastian reunapala</u> , 13g, naarmupintaisesta astiasta. Ruutu 127/88	
485.	<u>Saviastianpaloja</u> , 16 kpl, 79g, joista kaksi reunasta ja kuuluvat yhteen, yksi seinän ja pohjan yhtymäkohdasta ja yksi naarmupintainen. Ruutu 127/90	
486.	<u>Saviastianpaloja</u> , 16 kpl, 47g, joista yksi reunasta ja yksi naarmupintainen. Ruutu 127/93	
487.	<u>Pii-iskos</u> , 38×41×11mm, 18g, sijainti 127,06/93,94, pl. 139	
488.	<u>Kirjava lasimassahelmi</u> , sinisiä, valkoisia ja punaisia raitoja, halkaisija 9mm, korkeus 5mm. Löytö 156, sijainti 127,42/94,13, pl. 144  1:1	
489.	<u>Upokkaan katkelma</u> , savea, reunapala, 34×28×14mm. Sijainti 127,00/94,36, pl. 136   1:1	

1990

25480

Eura

Luistari

490. Saviastian korvapala, 8g, kolmiosainen, pituus 26, leveys 17 ja paksuus 15 mm. Löytö 158, sijainti 127,30/94,42, pl.148

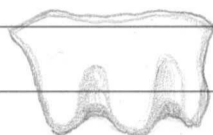
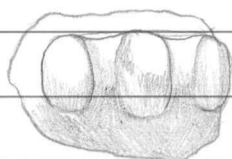

1:1

491. Saviastianpaloja, 21 kpl, 53g, joista yksi reunasta. Ruutu 127/94

492. Saviastianpaloja, 46 kpl, 156g, joista kaksi reunasta, toinen naarmupintainen, yksi seinän ja pohjan yhtymäkohdasta ja 9 naarmupintaista palaa joista yksi koristettu pyöreällä kuopalla. Ruutu 127/95

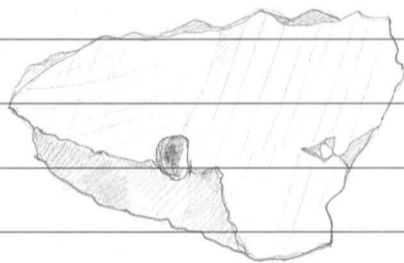

1:1

493. Palanut luunsiru, alle 1g. Ruutu 127/95

494. Piinsiru, alle 1g. Ruutu 127/95

495. Saviastianpaloja, 9 kpl, 76g. Ruutu 127/97

496. Saviastianpaloja, 2 kpl, 11g. Ruutu 127/101

497. Raudanpala, 18x8x4 mm, sijainti 127,46/103,96, pl 171



1:1

498. Saviastianpala, 25g, paksu naarmupintainen. Ruutu 127/105

499. Palanut luunpala, 1g, Ruutu 127/107

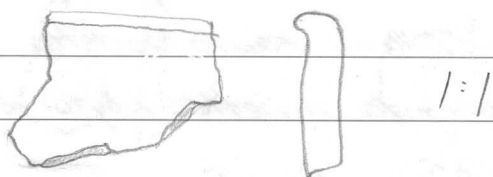
		25480
500.	<u>Saviastianpala</u> , 2 kpl, 10g, toinen seinän ja pohjan yhtymäkohdasta. Ruutu 127/110	Eura Luistari
501.	<u>Palaneita luunpaloja</u> , 6 kpl, 7g. Ruutu 127/110	
502.	<u>Saviastianpaloja</u> , 2 kpl, 12g. Ruutu 128/85	
503.	<u>Saviastianpaloja</u> , 15 kpl, 120g, mustapintaisesta astiasta, kaksi reunasta ja kaksi seinän ja pohjan yhtymäkohdasta. Sijainti 128,30 - 128,40 / 85,90 - 86,06, pl. 133 - 135.	
504.	<u>Saviastianpaloja</u> , 3 kpl, 44g, joista kaksi reunasta ja yksi seinän ja pohjan yhtymäkohdasta, mustapintaisesta astiasta. Sijainti 128,30 - 128,46 / 85,90 - 86,06, pl. 133 - 135	
505.	<u>Saviastianpaloja</u> , 3 kpl, 19g, mustapintaisesta astiasta, yksi reunapala. Ruutu 128/86	
506.	<u>Saviastianpala</u> , 9g. Ruutu 128/95	
507.	<u>Saviastianpaloja</u> , 2 kpl, 11g. Ruutu 128/104	
508.	<u>Saviastianpala</u> , 4g. Ruutu 129/85	
509.	<u>Saviastianpaloja</u> , 15 kpl, 41g, joista kolme reunasta. Sijainti 129,50 - 129,58 / 86,40 - 86,50. pl. 127 - 128	
		
510.	<u>Saviastianpaloja</u> , 6 kpl, 21g, joista	

25480

Eura

Luistari

knksi reunasta, samanlaisia kuin 25480:509
edellä. Ruutu 129/86

511. Palanut luunsiru, alle 1g. Ruutu 129/86

512. Korvallisen sniastian kaksi reunapalaa,
korvan on kolmiosainen, pituus 20 mm,
leveys 20 mm ja paksuus 16 mm. Sijainti
129,40 / 87,40, pl. 124

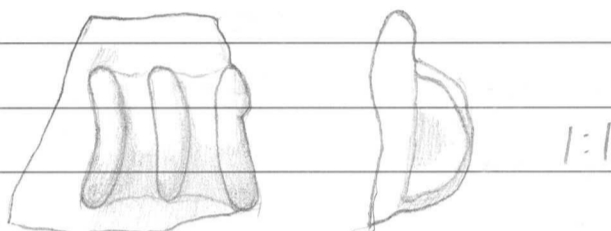

513. Saviastianpaloja, 3 kpl, 8g. Ruutu 129/87

514. Palaneita luunsiruja, 2 kpl, alle 1g. Ruutu 129/87

515. Saviastianpaloja, 2 kpl, 5g. Ruutu 129/88

516. Palanut luunsiru, alle 1g. Ruutu 129/88

517. Saviastianpala, 9g. Ruutu 129/98

518. Saviastianpala, 24g. Ruutu 129/105

519. Saviastianpaloja, 2 kpl, 10g. Ruutu 130/98

520. Pronssi soljen katkelma ja orgaanisia aineita,
24 x 25 mm. Soljen pää koristettu kalmella
tapilla, viiraurilla ja kohdella reijällä. Soljen
alla neulakohdassa rautaruostetta. Soljen
päällä orgaanista ainetta. Löytö 210,
130,20 / 99,65, pl. 138

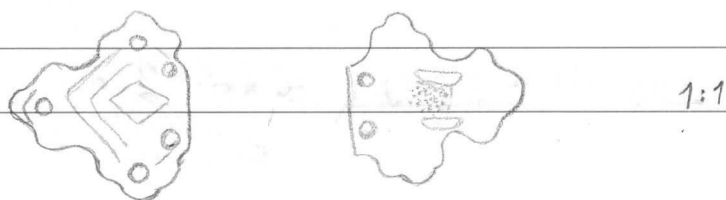

1990

25480

521. Saviastianpala, 5g. Ruutu 130/99

Eura

Luistari

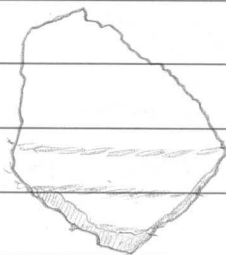
522. Saviastianpala, 3g. Ruutu 130/102523. Saviastianpala, 5g, koristettu nuora-
pinnalla. Ruutu 130/110

1:1

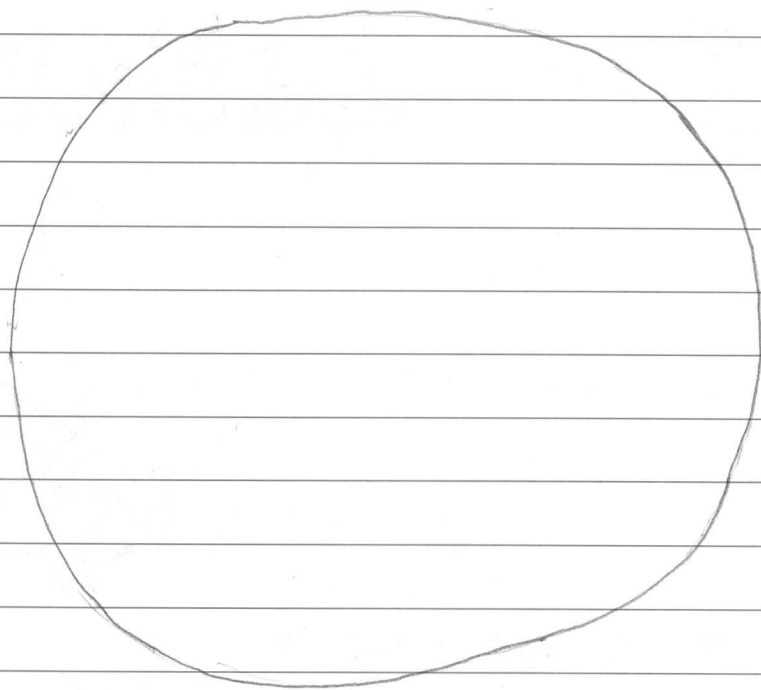
524. Palanut savimöykky, 1g. Ruutu 131/100525. Palanut luunsiru, alle 1g. Ruutu 132/100526. Saviastianpaloja, 12 kpl, 33g, joista
yksi reunasta. Ruutu 132/102, p. 160527. Kuutiokivi, 98 × 89 × 70 mm, 845g, puner-
tavan kiveä. Pintan poistettuessa röykki-
östä, ruutu 132/103

1:1

528. Piinsiru, alle 1g. Ruutu 132/104529. Kiviesineen katkelma, 71 × 45 × 27 mm,
117g, tumman kiveä. Ruutu 132/110

25480

Eura

Luistari

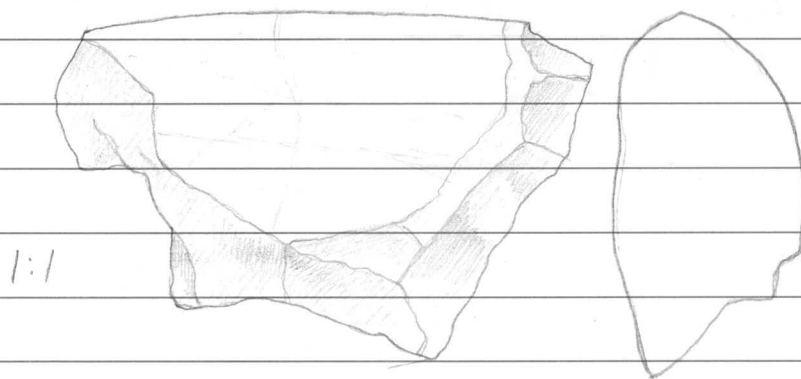
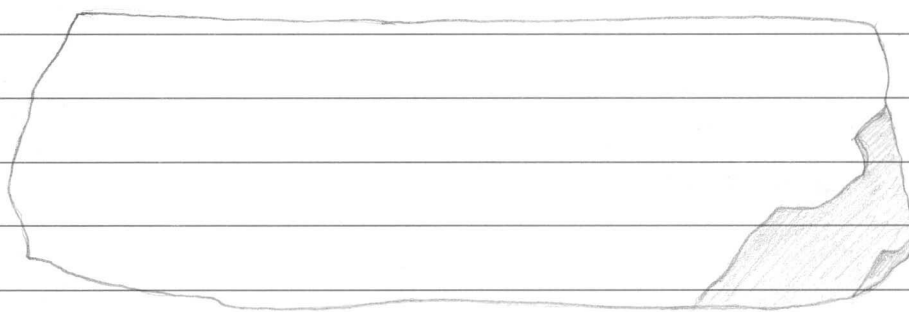
530. Savinastianpaljon, 3 kpl, 5g. Ruutu 133/103531. Savinastianpaljon, 1g. Ruutu 134/99532. Savinastianpaljoja, 2 kpl, 1g. Ruutu 135/98533. Palanut luunsiru, alle 1g. Ruutu 135/98534. Pii-iskos, 41x23x21 mm, 15g. Ruutu 135/104535. Hioinkivi, 121x38x18 mm, harmaata kiveä. Turpeen poistossa, ruutu 136/98

1:1

536. Savinastian reunapala, 2g, mustapinnisesta astiasta, koristettu nuorapainanteilla.

Ruutu 137/107

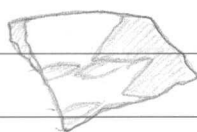

1:1

537. Rautaesineen katkelma, pituus 140 mm,

25480

leveys 20 mm, paksuus 6 mm, poikkileikka-
ukseltaan tasakupera, taipunut kaarevaksi.

Eura

Luistari

Ruutu 138/98

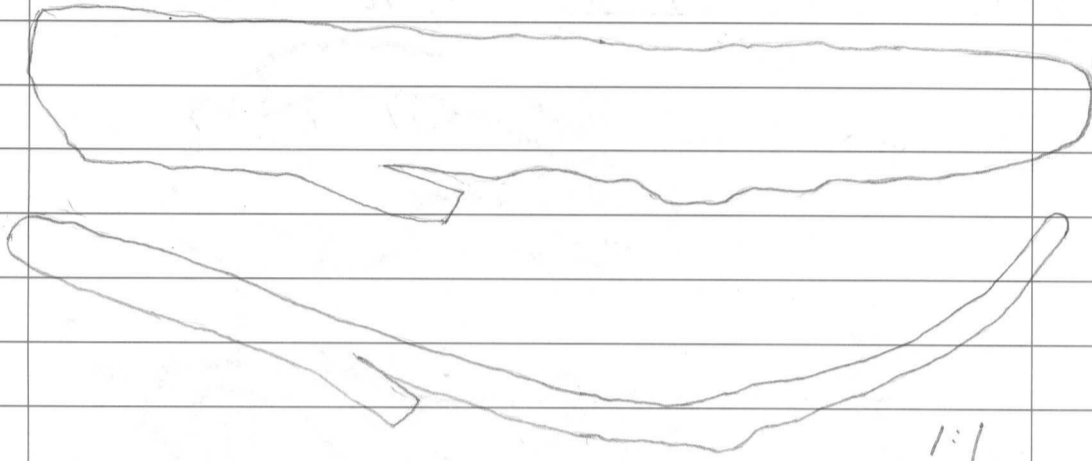

538. Pronssi spiraalin katkelma, latteen varrasta,
leveys 3 mm, halkaisija 8 mm, sisällä
organista ainetta. Pintamassa lapioidessa,
Löytö 24, Ruutu 138/99

539. Saviastianpala, 14g. Ruutu 139/96

540. Saviastianpala, 8g. Ruutu 139/98

541. Palanutta saven, 6g. Ruutu 139/98

542. Saviastianpaloja, 5 kpl, 19g. Ruutu 140/94

543. Kiviltäji-iskos, 27+21+7 mm, 6g. Ruutu 140/94

544. Palanut luunpala, alle 1g. Ruutu 140/99

Ruutulöydöt eteläiseltä alueelta

545. Saviastian reunapala, 5g. Ruutu 131/51

546. Saviastianpala, 10g. Ruutu 132/62

25480

Eura

Linnstari

547. Saviastianpaloja, 2 kpl, 7g, toinen
reunasta. Ruutu 133/56548. Saviastianpaloja, 2 kpl, 18g. Ruutu 135/50549. Saviastianpala, 1g. Ruutu 135/57550. Saviastianpala, 2g. Ruutu, 135/58551. Kvartsi-iskos, $18 \times 12 \times 3$ mm, 1g. Ruutu 135/58552. Saviastianpaloja, 11 kpl, 24g, naarmu-
pintaisia. Ruutu 135/61553. Raudanpaloja, 3 kpl, 40g, suurin $60 \times 35 \times 5$
mm. Ruutu 135/65

konseptiokina

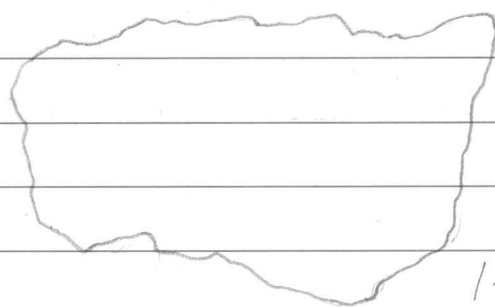
554. Saviastian

1:1

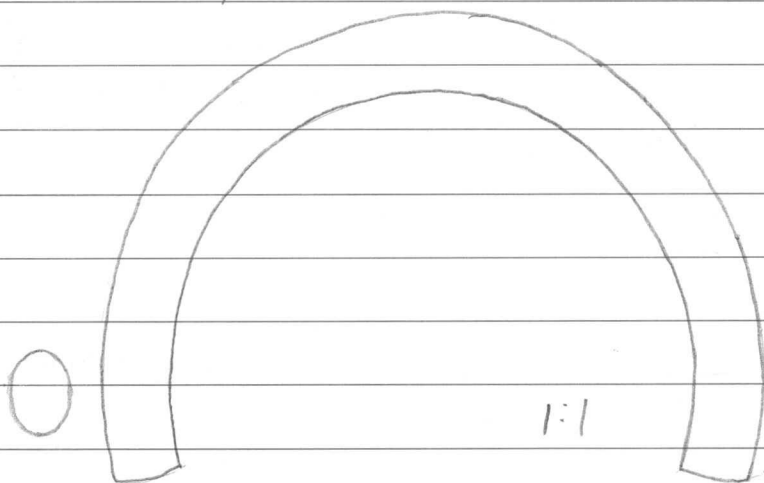
554. Saviastianpaloja, 1 kpl, 2g. Ruutu 135/65555. Saviastianpala, 18g. Ruutu 136/58556. Pronssirenkaan katkelma, halkaisija 97mm,
vartaan paksuus 9mm. Peltomullasta,
Ruutu 137/63-64.

1:1

1990

25480

557. Epämääräinen rautnesine, jääkenkä?,
pituus 97 mm, leveys 60 mm, paksuus n. 6 mm,
sakaroiden kärjet taivutettu, toisessa kiinnitys-
reiässä niitti. Peltomullasta, ruutu 137/63-64

Eura
Luistari

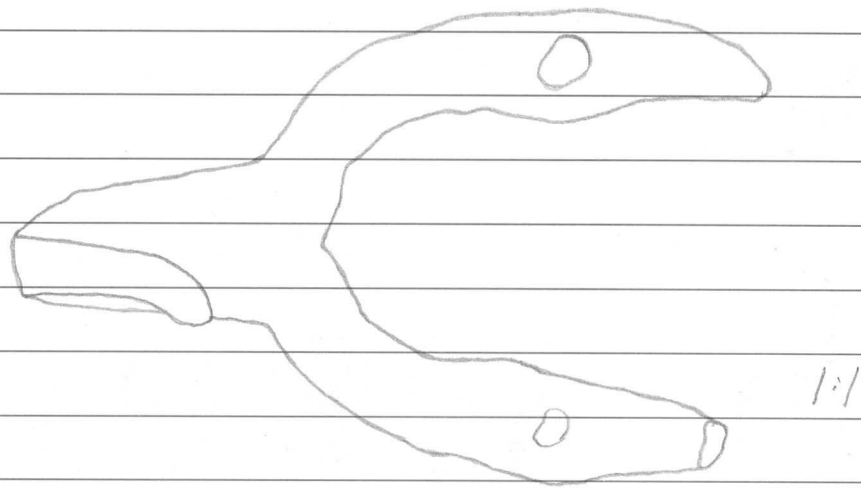

558. Kiekkokivi?, 48x45x24 mm, 82g,
hiekkakiveä, Löytö 14, sijainti 138, 25/
61, 50, pl. 174

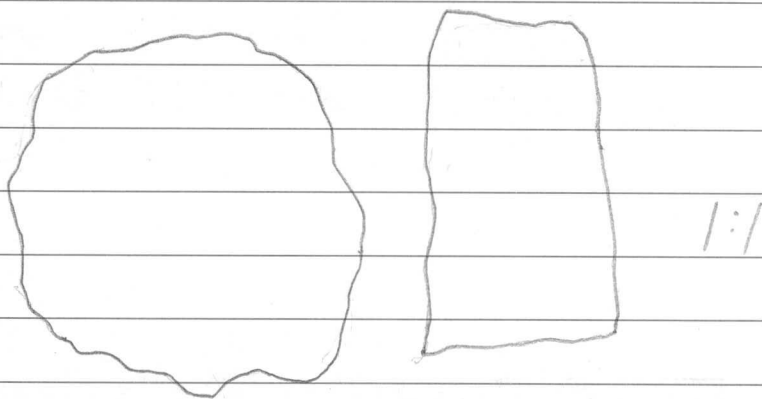

559. Savinastian paloja, 2 kpl, 9g. Ruutu 138/62

560. Rautakuonaa, 890g, näyte noki kuopasta,
ruutu 138/66

561. Kivinuijan puolikas, pituus 54 mm, leveys
75 mm ja paksuus 43 mm, 230g,
hiekkakiveä, molemmilta puolilta
porattu kartionmuotoista reikää, jonka
halkaisija n. 30 mm ja syvyys n. 20 mm,
Löytö 12, sijainti 139, 70/63, 30,
pl. 147-151

1990

25480

Eura

Lutskari

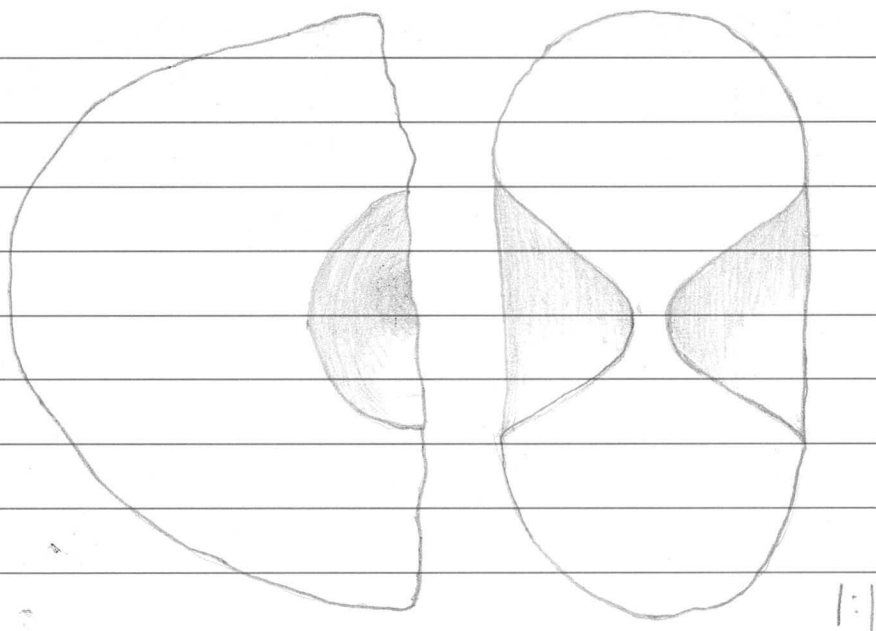

562. Savinastianpala, 9g. Ruutu 139/64
563. Eläimen hammasta, n. 15g, sijainti
nokiläikkä 139,35/65,70, pl. 146
564. Savinastianpaloja, 20 kpl, 442g, joista
kolme reunasta ja kolme suurta sormilla
tasoiteltua palaa. Läikkä ruudussa 139/66
pl. 147.
565. Palanutta snvea, 3 möykkyä, 14g, Liesi
ruudussa 139/66
566. Eläimen hammasta, n. 3g, Liesi, sijainti
139,46/66,20, pl. 157
567. Pii-iskos, 13×15×5 mm, alle 1g. Ruutu 140/41,
ojasta
568. Kvartsi-iskoksia, 2 kpl, 38×29×13 mm ja
20×13×9 mm, 19g. Liedestä, sijainti
140,30/60,25, pl. 260
569. Savinastianpala, 3g, laakakiven alta,
ruutu 140/62

1990

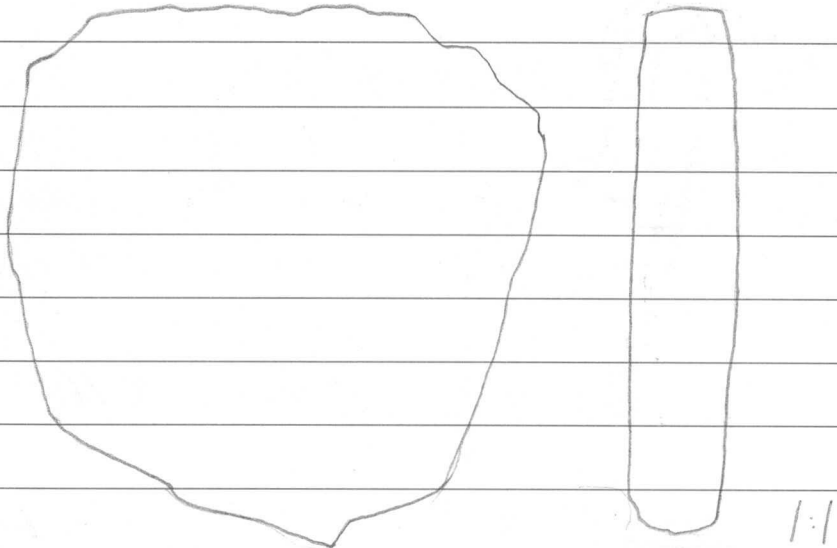
- | | | |
|------|--|------------------|
| | | 25480 |
| 570. | <u>Palanut luunsiru</u> , alle 1g. Lääkki ruudussa
140/68 | Eura
Luistari |
| 571. | <u>Saviastianpala</u> , 5g. Ruutu 140/69 | |
| 572. | <u>Saviastianpala</u> , 5g. Ruutu 141/63 | |
| 573. | <u>Rautakuonaa</u> , 520g. Ruutu 141/63 | |
| 574. | <u>Kiekkokivi?</u> , 73x71x14 mm, 120g, punaista
hiekkakiveä. Löytö 19, sijainti 141, 70/
67, 30, pl. 144 (haudan 895 päältä). | |
| |  | |
| 575. | <u>Rautakuonamöykky</u> , 15g. Ruutu 142/49 | |
| 576. | <u>Saviastianpala</u> , 2g. Ruutu 142/58 | |
| 577. | <u>Rautakuonaa</u> , 360g. Ruutu 142/67 | |
| 578. | <u>Saviastianpaloja</u> , 4kpl, 6g. Liesi ruudussa
142/69 | |
| 579. | <u>Palanut savimöykky</u> , alle 1g. Liesi ruudussa
142/69 | |
| 580. | <u>Palaneita luunsiruja</u> , 66g. Liesi ruudussa 142/69 | |

1990

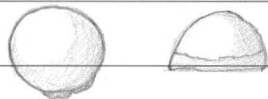
25480		
<i>Eura</i>	581.	<u>Ruutakuonamökky</u> , 655g. Nokikuopasta, sijainti 142, 10/69, 90, pl. 135-142
<i>Luistari</i>		
	582.	<u>Saviastianpaloja</u> , 3 kpl, 25g, joista kaksi seinän ja pohjan yhtymäkohdasta. Ruutu 142/70
	583.	<u>Saviastianpala</u> , 2g. Ruutu 143/54
	584.	<u>Saviastianpala</u> , 7g. Ruutu 143/69
	585.	<u>Pii-iskos</u> , 18×12×8 mm, 2g. Ruutu 144/53
	586.	<u>Saviastianpaloja</u> , 3 kpl, 10g. Ruutu 144/64
	587.	<u>Saviastianpaloja</u> , 5 kpl, 14g, joista yksi naarmupintainen. Latamus, ruutu 144/65
	588.	<u>Saviastianpala</u> , 1g. Ruutu 144/66
	589.	<u>Saviastianpaloja</u> , 8 kpl, 11g, joista kolme naarmupintaista. Ruutu 144/67
	590.	<u>Kvartsi-iskos</u> , 23×17×8 mm, 2g. Ruutu 144/67
	591.	<u>Saviastianpaloja</u> , 7 kpl, 16g, joista yksi reunasta. Ruutu 144/68
	592.	<u>Palanut luunsiru</u> , 1g. Ruutu 144/68
	593.	<u>Saviastianpaloja</u> , 2 kpl, 10g, naarmupintaisia, kuuluvat yhteen. Ruutu 144/70
	594.	<u>Pronssiniitti</u> ?, puolipallon muotainen, halkaisija 12 mm, korkeus 7 mm. Ruutu 145/49, pl. 162.  1:1

595. Kvartsi-iskos, 29×10×7mm, 1g. Sijainti 145,99/54,10, pl. 204 25480
Eura
Luisfari
596. Elhimen hampaita, 5g. Sijainti 145,50/62,90, pl. 174
597. Saviastianpaloja, 4kpl, 10g. Ruutu 145/65
598. Palanut savimörkky, 11g. Ruutu 145/65
599. Saviastianpaloja, 20 kpl, 72g, joista yksi naarmupintainen reunasta ja kuusi muuta naarmupintaisia. Ruutu 145/66
600. Saviastianpaloja, 29 kpl, 82g, naarmupintaisia, joista kaksi reunasta ja koristettu ympyrä leimalla sekä kolmas koristettu pala, kuuluvat yhteen. Suuren kiven vierestä, ruutu 145/67, pl. 146-149.



601. Saviastianpaloja, 2 kpl, 8g, toinen reunasta ja koristettu kolmiomaisilla painanteilla sen alapuolelta ja reunan päältä. Ruutu 145/67

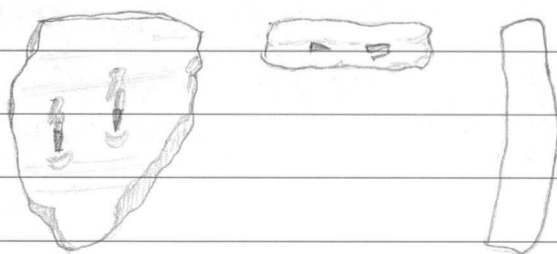

602. Saviastianpala, 3g. Ruutu 146/56

1990

25480

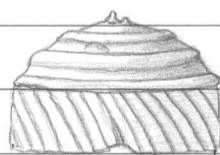
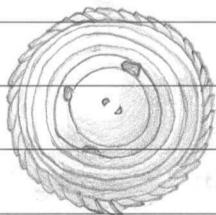
Eura
Luistari603. Saviastianpaloja, 3 kpl, 4g. Ruutu 146/68604. Eläimen hammas, 12g. Sijainti 147,05/
52,50, pl. 204, ojaista.605. Savinastinnpala, 6g, naarmupintainen.
Ruutu 147/57606. Kvartsi-iskos, $34 \times 23 \times 7$ mm, 5g. Sijainti
147,15/65,25, pl. 179.607. Eläimen hammas, 9g. Sijainti 147,80/
68,25, pl. 158, ojan kohdalta608. Savinastianpaloja, 2 kpl, 5g. Ruutu 147/69609. Palanut savimökky, 10g. Ruutu 147/69610. Palaneita luunsiruja, 2 kpl, alle 1g. Ruutu 147/69611. Savinastianpaloja, 4 kpl, 106g, naarmu-
pintaisia. Sijainti 148,20/62,55, pl. 197612. Palanut savimökky, 5g. Ruutu 148/63613. Pronssiriipus?, puolipallomainen,
halkaisija n. 26 mm, korkeus 17 mm,
alareuna leikattu vinottain knitaleiksi, jotka
taivutettu osittain toistensa päälle, sisäpuolella
riipustuslenkin päät, yläpuoli koristettu koho-
voilla. Lisäksi jäänteitä orgaanisesta aineksesta.
Löytö II, sijainti 148,92/66,20, pl. 157

1:1

614. Mantunut luunpala, 22g. Sijainti 148,30/
67,70, pl. 167, ojan kohdalla

Eura

Luistari

615. Pii-iskos, 22×15×13 mm, 5g. Sijainti
149,60 / 55,95

616. Hevosenkengän nautan katkelma, pituus 25 mm,
kanta 14×6 mm. Sijainti 149,30 / 57,30
pl. 205, ojan kohdalla.

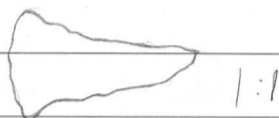

IRTOLÖYTÖJÄ

617. Kuutiokivi?, 82×73×72 mm, 596 g,
punertavaa kiveä. Löytö 21, tienvierus-
alueelta linjan 140 itäpuolelta

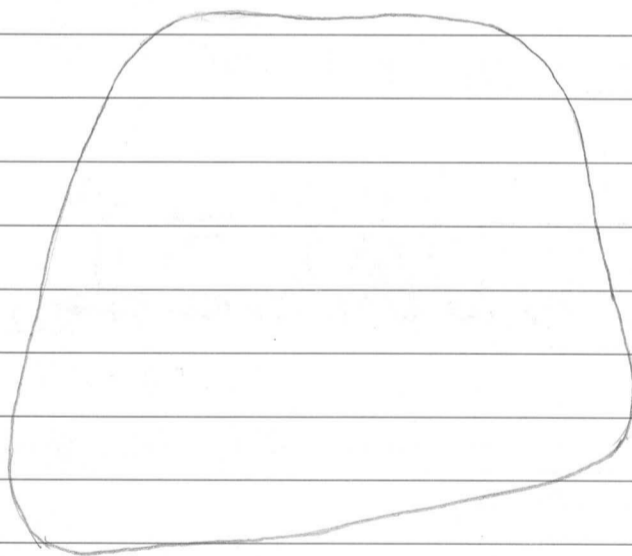

618. Kupariraha, toisella puolella kirjaimet AF ja kolme
kruunua, toisella puolella kaksi nuolta ristissä ja kruunu, sekä
kirjaimet I·ÖR·S·M· ja vuosiluku 1763. Löydetty
mullakasasta, joka oli peräisin kaivun alaiselta alueelta.

619. Saviastianpala, 9g, naarmupintainen,
irtomaasta ison rökkiön länsipuolelta

620. Saviastian pala, 9g, ison rökkiön länsireunalta.

25480

Eura

Luistari

HIILI-, PUU- JA TUOHINÄYTTEITÄ

621. a) Hiilinäyte, hauta 894, pl. 185
- b) Hiilinäyte, hauta 895, sijainti 140,80/
66,40, pl. 180
- c) Hiilinäyte, hauta 897, pl. 170
- d) Hiilinäyte, hauta 901, pl. 184
- e) Hiilinäyte, hauta 997, sijainti 130,00/101,80,
pl. 195-199
- f) Hiilinäyte, hauta 1000, pl. 181
- g) Tuohita, hauta 1000
- h) Hiilinäyte, hauta 1010
- i) Hiilinäyte, hauta 1011, pl. 201
- j) Hiilinäyte, hauta 1023, pl. 222
- k) Hiilinäyte, haudan 1031 lounaispuolen hiili-
läisköstä, pl. 158-161.
- l) Hiilinäyte, hauta 1045, sijainti 135,25/
107,65, pl. 229-232
- m) Hiilinäyte, laakukivilatomus, sijainti
124,65/91,55, pl. 167
- n) Hiilinäyte, liesi 136/65, pl. 174
- o) Hiilinäyte, liesi 139/66, pohjalta

25480

p) Hiilinäyte, liesi ruudossa 140/60, sijainti
139,90/60,00, pl. 248

Eura

Luistari

MAANÄYTTEITÄ

622. a) Nokimännäyte, liesi ruudossa 140/60, pl. 248

b) Männäyte, liesi ruudossa 141/65

Maatunneet luut, jotka oli jätetty luettomaksi:

623. Naudan(?) maatunneita luuta. Hauta 994, si-
jainti ⁴128,65/85,40, pl. 163-167.

624. Shmisen kalon oia. Hauta 998, sijainti
130,15/105,50, pl. 173-185.

625. Shmisen hampaiden katkelmia. Hauta
998, sijainti 130,15/104,44, pl. 175.

626. Naudan hampaiden katkelmia. Hauta 999,
sijainti 130,60/106,55, pl. 169.

627. Naudan hampaan katkelmia. Hauta
1000, sijainti 125,45/89,50, pl. 171.

628. Shmiten kalon jäännöksiä. Hauta
1001, sijainti 141,90/93,40, pl. 166-
174.

629. Naudan hampaiden katkelmia.
Hauta 1002, sijainti 141,23/91,80,
pl. 158.

25480
Eura
Luistari

630. Naudan alaleuan jäännös. Hauta
1002, sijainti 141,70/92,75, pl. 173.

631. Shmisen hampaiden jäännöksiä.
Hauta 1005, sijainti 139,08/101,85,
pl. 219.

632. Naudan hampaan katkelmia. Hauta 1005
koillispuolelta, sijainti 140,65/103,10, pl.
186.

633. Luumurskaa. Hauta 1012, sijainti
125/109, pl. 180-183.

634. Shmisen kallon jäännöksiä. Hauta 1019,
sijainti 136,30/102,10, pl. 184-190.

635. Naudan hampaita. Hauta 1020, si-
jainti 118,98/100,94, pl. 154.

636. Naudan leukaa ja hampaita. Hauta
1020, sijainti 119,20/101,65, pl. 159.

637. Naudan leukaa ja hampaita. Hauta
1020, sijainti 118,90/100,80, pl. 169.

638. Naudan hampaita. Hauta 1020,
sijainti 118,94/101,14, pl. 176.

639. Märeltjän hampaan katkelmia.
Hauta 1022, sijainti 141,10/99,75, pl. 186.

640. Naudan hampaan katkelmia. Hauta
1035, sijainti 128,40/103,90, pl. 197.

641. Hevosen (?) eturajän luuta. Hauta 1036,
sijainti 127,50/103,05, pl. 175-182.

642. Naudan hampaita, Hauta 1041, si-
jainti' 133, 86/105, 38, pl. 196.

25480

Eura

Luistari

643. Päikallon palania, Hauta 1045, si-
jainti' 136, 45/108, 55, pl. 232.

644. Naudan hampaita, Hauta 223, si-
jainti' 138, 85/107, 25, pl. 230.

645. Päikallon palania. Hauta 1095,
sijainti' 121, 06/103, 02, pl. 175.

646. Naudan leukahuuta ja hampaita,
Sijainti' 124, 40/90, 30, pl. 143-147.

647. Naudan jalkapöydän luu. Puuta 141
/95.

648. Naudan leukahuuta ja hampaita,
Sijainti' 140, 40/100, 30, pl. 189, hauta 1018.

Piirtalöytö, joka oli jäänyt huhtelaimotta:

649. Puuta-terä, koko 550×30×5 mm. Löytö 13,
lupeesta haudan 900 vaiheilla, ruutu 131/56.