

1987

Kivikautisia asuinpaikkalöytöjä,  
jotka FM Markku Mäki vuoti  
kaivautti virkamatkallaan  
1.6.-30.6.1987 Ylikiimingin Nie-  
mikylän (Säävälän) Latokankaan  
sorakuopalla ja toi Kansallis-  
museon kokoelmiin.  
Ks. Markku Mäki vuotin kaivaus-  
kertomus top. arkistossa  
Diär. 1.10.1987.  
Aikaisemmat löydöt: KM 17050  
ja 21698.

1. Kvartsikaavin. 28g. 40x38x19 mm.

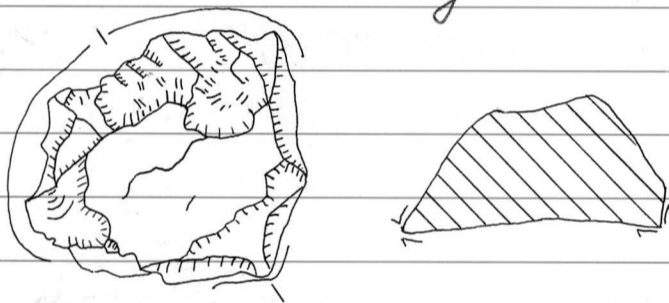

Ruudusta 1068/28, 2. kerros.

2. Liuskeiskos. 53,4g.

Ruudusta 1068/32, 3. kerros.

3. Kvartsi-iskos. 1g.

Ruudusta 1066/30, 2. kerros.

4. Kvartsi-iskoksia 3 kpl. 2,2g.

5. Palanut luun kappale. 0,1g.

N:ot 4-5 ruudusta  
1066/32, 2. kerros.

6. Käyttöjälkinen kvartsiesine. 3,5g.  
30x16x0,7mm.

23715

Ylikiiminki

Latokangas

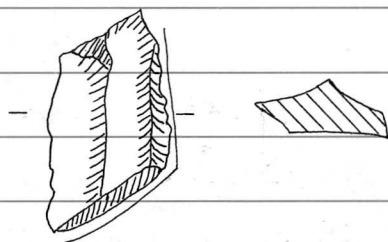

7. Kvartsi-iskos. 1g.  
Niot 6-7 ruudusta 1064/32,  
2. kerros.
8. Kvartsi-iskos. 0,2g.  
Ruudusta 1064/32, 2. kerros.
9. Asbestin kappale (?). 0,9g.  
Ruudusta 1062/34, 2. kerros.
10. Kvartsi-iskoksia 10 kpl.  
Ruudusta 1060/34, 2. kerros.
11. Liuskeiskos. 1,7g.  
Ruudusta 1062/34, 3. kerros.
12. Kvartsi-iskos. 1,1g.  
Ruudusta 1058/38, 2. kerros.
13. Kvartsi-iskoksia 2 kpl. 1,3g.
14. Asbestin kappale. 0,6g.  
Niot 13-14 ruudusta  
1058/40, 3. kerros.
15. Kvartsi-iskos. 2,5g.  
Ruudusta 1056/38, 2. kerros.
16. Liuskeiskos. 0,9g.  
Ruudusta 1056/40, 2. kerros.



1987

17. Käyttöjälkinen kvartsiesine. 8,8g.  
27x18x17mm.



23715

ylikiiminki  
Latokangas

18. Kvartsi-iskos. 0,5g.

N:ot 17-18 ruudusta  
1054/38, 3. kerros.

19. Kvartsi-iskos. 2,6g.

Ruudusta 1054/42, 1. kerros.

20. Käyttöjälkinen kvartsiesine. 9,5g.  
31x22x13mm.

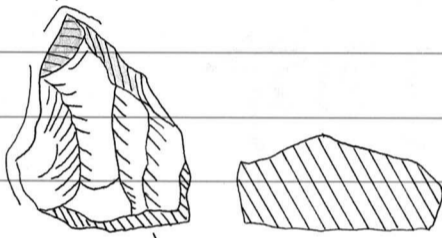

21. Käyttöjälkinen kvartsiesine. 4,4g.  
34x14x10mm.

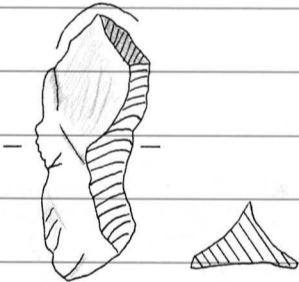

22. Käyttöjälkinen kvartsiesine. 3,4g.  
20x14x10mm.

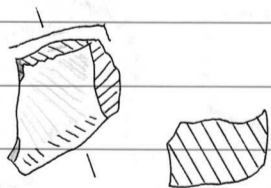

23. Kvartsi-iskos. 0,7g.

N:ot 20-23 ruudusta  
1052/42, 2. kerros.

24. Käyttöjälkinen kvartsiesine. 11,8g.  
34x29x11mm.

23715

ylikiiminki

Latokangas

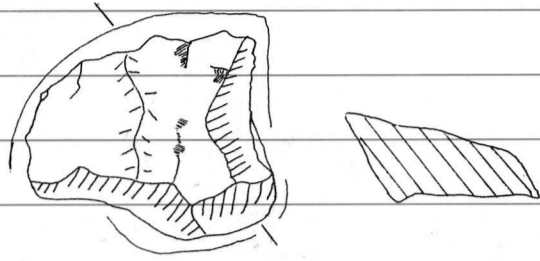

25. Käyttöjälkinen kvartsiesine, 7,4g.  
27x 23x 15 mm.

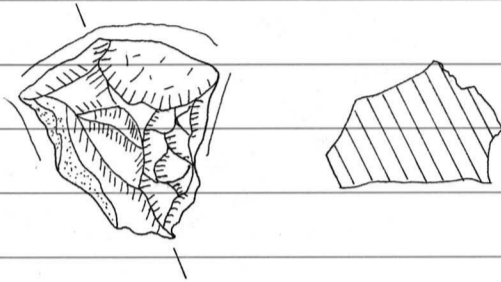

26. Kvartsi-iskos. 0,6g.  
N:ot 24-26 ruudusta  
1050/44, 2. kerros.

27. Kvartsi-iskos. 1g.  
Ruudusta 1050/44, 3. kerros.

28. Kvartsiitti-iskos. 1,7g.  
Ruudusta 1048/44, 3. kerros.

29. Kvartsi-iskoksia 3 kpl. 3,9g.  
Ruudusta 1046/52, 1. kerros.

30. Saviastian kylkipala. Liimattu kahdesta pienemmästä kappaleesta ja yhdestä sirusta. Koristettu vinoilla, molemmissa päissä kuoppiin päättyvillä kampa-leimoilla ja vaakasuorilla, kierrenuoraa muistuttavilla leimariveillä. Sekoiteaineena karkeita hiëkkarakeita. Väri vaaleanruskea. Ulkopinnassa jälkiä punaisesta väristä. 40 g.

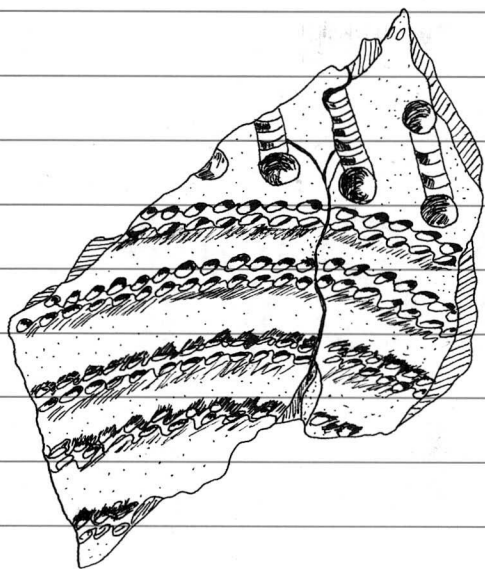

23715

ylikiiminki

Latokangas

31. Palanut luun kappale. 1,6g.

N:ot 30-31 ruudusta

1046/52, 2. kerros.

32. Kivilaji-iskoksia 2 kpl. 12,7g.

33. Kvartsi-kaavin. 9,1g. 33x24x11 mm.

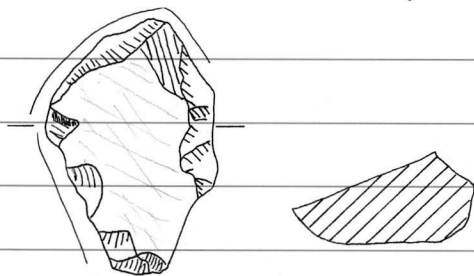

34. Käyttöjälkinen kvartsi-esine. 9,5g.

37x26x14 mm.

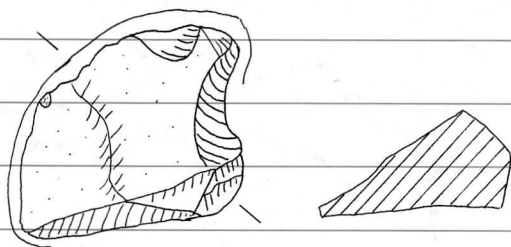

35. Kvartsi-iskos. 1,1g.

N:ot 32-35 ruudusta

1046/52, 3. kerros.

36. Kvartsi-iskoksia 2 kpl. 0,3g.

Ruudusta 1046/52, 4. kerros.

23715

37. kvartsikaavin. 8,9 g. 31x29x10 mm.

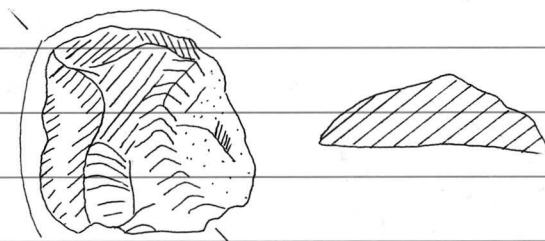
Ylikiiminki  
Latokangas

Ruudusta 1044/52, 2. kerros.

38. Saviastian kylkipala. 8,8 g.

36x35x9 mm. Koristettu vaakasuonilla kolmiosaisella leimasimella painetuilla leimareiveillä ja kuopilla. Sekoiteaineena kivimurskaa. Savimaines vaaleanruskeas.

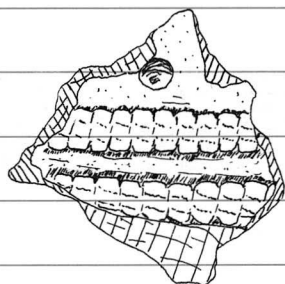

39. Liuskeiskos, mustaa sädekiiviliusketta. Yksi sivu sileäksi hiottu. 2,6 g.

40. kvartsikaavin. 14,2 g. 35x27x11 mm.

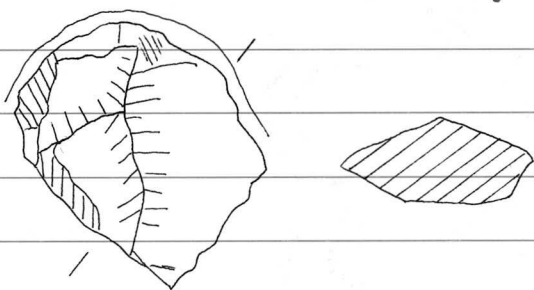

41. kvartsi-iskoksia 4 kpl. 2,4 g.

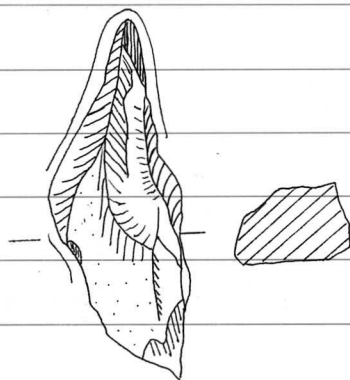
N:ot 38-41 ruudusta  
1044/52, 3. kerros.42. Käyttöjälkinen kvartsiesine. 8,8 g.  
48x18x14 mm.

1987

43. Kvartsi-iskos. 4,3g.

23715

Niot 42-43 ruudusta  
1044/54, 2. kerros.

Ylikiiminki  
Latokangas

44. Saviastian kylkipala. 5,5g.

29x23x9mm. Koristeena kuoppia

ja verkkomaista leimapainannetta.

Sekoiteaineens hiekkarakeita. Savi-  
aines vaaleanruskeaa.

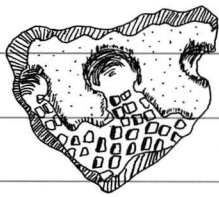

45. Kvartsi-iskoksia 4 kpl. 4,2g.

46. Kvartsiitti-iskos. 12,1g.

Niot 44-46 ruudusta  
1044/54, 3. kerros.

47. Kvartsi-iskoksia 3 kpl. 4,7g.

Ruudusta 1044/54, 4. kerros.

48. Kvartsiitti-iskos. 3,3g.

Ruudusta 1042/50, 3. kerros.

49. Kvartsi-iskoksia 7 kpl. 3,5g.

Ruudusta 1042/52, 1. kerros.

50. Liuskeiskoksia 2 kpl. 3,9g.

51. Käyttöjälkinen kvartsiesine. 7g.

38x27x11mm.

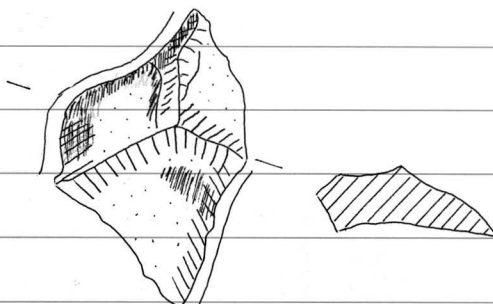

23715

52. kvartsi-iskoksia 13 kpl. 3,2g.

ylikiiminki  
Latokangas

N:ot 50-52 ruudusta

1042/52, 2. kerros.

53. Saviastian kylkipala. 13,4g.

54x43x9 mm. Koristeena kuoppis

ja vaakasuoraa verkkomaista lei-

mapainannetta. Ulkopinta pahoin

rapautunut. Sekoiteaineena kivi-

murskaa, saviaines vaaleanruskeas.

Ulkopinnassa merkkejä kiilloitukse-

ta.

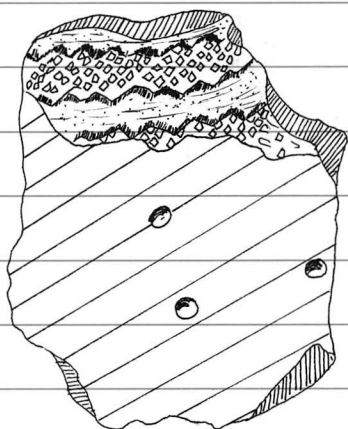

54. 2 saviastian kylkipalaa. 4,3g.

Koristettu vaakasuonilla kampaleimaa  
muistuttavilla leimariveillä. Sekoi-

teaineena kivismurskaa. Saviaines

vaaleanruskeas. Isomman palan ul-

kopinnassa punaista ja mustas  
väriä.

55. kvartsi-iskoksia 3,6g.

N:ot 53-55 ruudusta

1042/54, 3. kerros.

56. Linskeiskoksia 2 kpl. 5,3g.

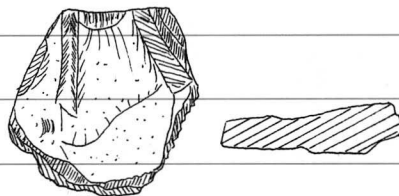
Isompi 26x26x6 mm, mustaa sädekivi-  
liusketta



57. kvartsi-iskoksia 2 kpl. 2g.  
Niot 56-57 ruudusta  
1042/54, 4. kerros.
58. kvartsi-iskoksia 4 kpl. 3,2g.  
Ruudusta 1042/56, 2. kerros.
59. Liuskeiskos. 2,8g.
60. kvartsi-iskoksia 6 kpl. 6,6g.  
Niot 59-60 ruudusta  
1042/56, 3. kerros.
61. Liuskeiskos, mustaa sädekiiviliusketta. yksi sivu hiottu sileäksi.  
3,8g.
62. kvartsi-iskoksia 6 kpl. 13,4g.  
Niot 61-62 ruudusta  
1042/56, 4. kerros.
63. saviastian siru. 0,8g. Sekoite-  
aineena hiekkarakeita. Saviaines  
vaaleanruskeaa.
64. Liuskeiskos, mustaa sädekiiviliusketta.  
0,6g.
65. Käyttöjälkinen kvartsiesine. 3,4g.  
37x23x5 mm.

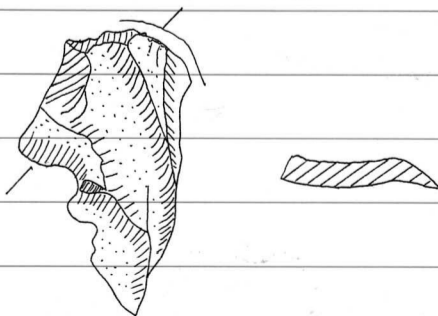

23715

Ylikiiminki  
Latokangas

66. Palanut luun kappale. 1 g.

N:ot 63-66 ruudusta  
1040/54, 2. kerras.

67. Kvartsin kappale. 158,5 g.

Ruudusta 1040/54, 3. kerras.

68. Saviastian reunapala. 19 g.

49x34x11 mm. Koristeena vaakasuoria leimarivejä ja kuoppia.

Sekoiteaineena kivimurskaa, kvartsimurskaa  
jakiillettä. Ulkopinnassa punaista väriä.

Sisäpuolella hieman punaista väriä ja kuoppien kohdalla sormenjälkiä. Saviaines vaaleanruskeaa.

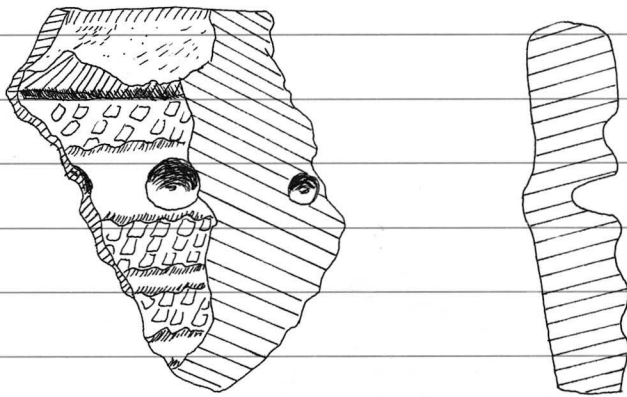

Ruudusta 1040/56, 2. kerras.

69. Liuskeistos, mustaa sädekivi liusketta.  
1,7 g.

Ruudusta 1040/56, 3. kerras.

70. Iskentäydin, kvartssia. 29,2 g.

Ruudusta 1040/56, 4. kerras.

71. Kvartsiikaavin. 3,2 g. 22x16x9 mm.

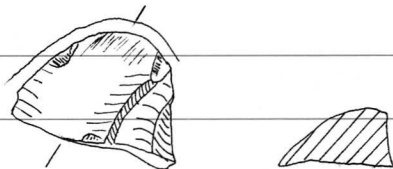

1987

72. Käyttöjälkinen kvartsiesine. 0,9g.  
18x11x5mm.

23715

ylikiiminki

Latokangas

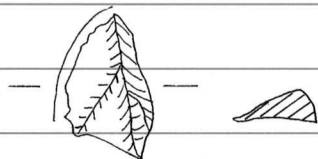

73. Kvartsi-iskoksia 22 kpl. 22g.

Niot 71-73 ruudusta

1040/60, 1. kerros.

74. Liuskeiskos, mustaa sädekivi-liusketta.  
0,2g.

75. Kvartsiitti-iskos, 1,2g.

Niot 74-75 ruudusta

1038/54, 2. kerros.

76. 3 liuskeiskosta, joista yksi mustaa  
sädekivi-liusketta. 1g.

Ruudusta 1038/56, 2. kerros.

77. Saviastian kylkipala, 22,3g.

60x45x9mm. Koristettu kuopilla

ja vaakasuorilla kampaleimas

muistuttavilla leimapaananneri-

veillä. Sekoiteaineena kivimurskaa ja

kuartsia. Saviaines vaaleanruskeaa. Pinta hie-

man rapautunut.

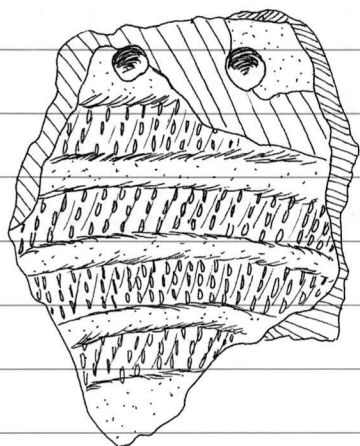

1987

23715

Ylikiihiminki  
Latokangas.

78. Saviastian siru. 2,4g. Saviaines  
vaaleanruskeaa.

N:ot 77-78 ruudusta  
1036/56, 2. kerros.

79. Käyttöjälkinen kvartsiesine. 4,9g.  
28x20x12 mm.

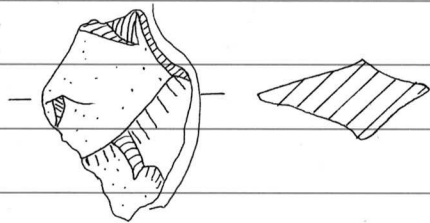

80. Kvartsi-iskos. 3g.

N:ot 79-80 ruudusta  
1036/58, 2. kerros.

81. Saviastian muruja 4kpl. 1,5g.  
Sekoiteaineena karkeita hiekka-  
rakeita. Saviaines vaaleanruskeas.

82. Liuskeiskoksia 3 kpl. 12,7g.

83. Kvartsi-iskoksia 6 kpl. 6,7g.

N:ot 81-83 ruudusta  
1036/58, 3. kerros.

84. Kvartsiikaavin. 6,6g. 29x22x10 mm.

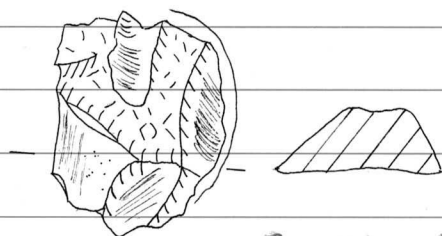

Ruudusta 1036/58, 4. kerros.

85. Kvartsi-iskos. 1,4g.

Ruudusta 1034/58, 1. kerros.

86. Kvartsi-iskoksia 0,7g. 3kpl.

1987

Rundusta 1034/58, 2. kerrus.

23715

87. Saviastian muruja 3,2g. Sekoite-  
aineena kivimurskaa. Saviaines  
vaaleanruskeas.

ylikiiminki  
Latokangas.

88. Käyttöjälkinen kvartsiesine. 6,4g.  
33x22x9 mm.

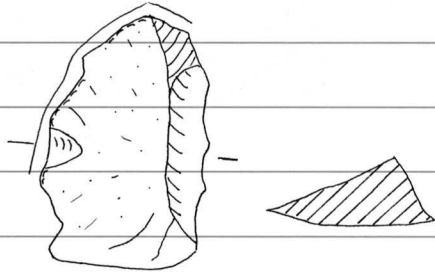

89. kvartsi-iskoksia 3 kpl. 4g.

90. kvartsiitti-iskos. 0,8g.

N:ot 87-90 rundusta  
1034/58, 3. kerrus.

91. Saviastian muru. 0,2g.

92. kvartsi-iskos. 1,4g.

N:ot 91-92 rundusta  
1034/58, 4. kerrus.

93. kvartsi-iskos. 3,9g.

Rundusta 1032/58, 1. kerrus.

94. Saviastian siruja 2 kpl. 1g.

95. kvartsi-iskos. 0,7g.

96. kvartsiitti-iskos. 0,5g.

N:ot 94-96 rundusta  
1032/58, 2. kerrus.

97. käyttöjälkinen kvartsiesine. 14,5g.

1987

23715

44x23x20 mm.

ylikiiminki  
Latokangas

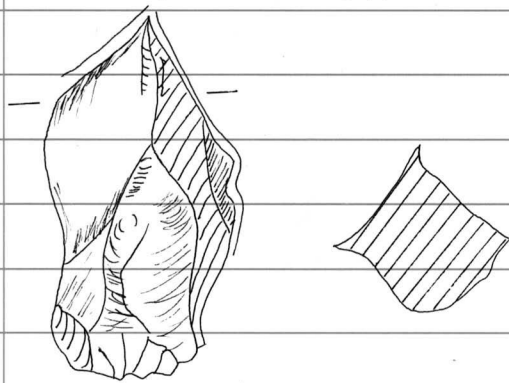

98. Kvartsi-iskoksia 3 kpl. 10,7g.  
N:ot 97-98 ruudusta  
1032/58, 4. kerros.

99. 2 saviastian kylkipalaa. 6,2g.  
Isomman mitat 31x23x7 mm.

100. Kvartsi-uurrin . 10g. 34x25x11 mm.

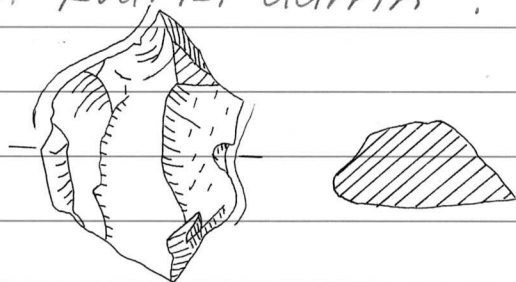

101. Käyttöjälkinen kvartsiesine. 2,3g.  
22x15x8 mm.

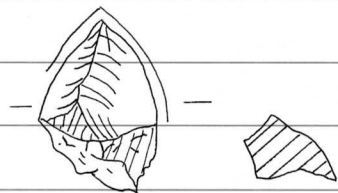

102. Kvartsi-iskoksia 8 kpl. 15,9g.  
N:ot 99-102 ruudusta  
1032/60, 2. kerros.

103. Liuskeiskoksia 26 kpl. 15,6g.

104. Kvartsi-iskoksia 83 kpl. 42,9g.

105. Kvartsiitti-iskos. 1g.

106. Palanutta luuta 23 kpl. 1,7g.



1987

N:ot 103-106 ruudusta  
1032/60, 3. kerros.

23715

ylikiiminki  
Latokangas

107. Kvartsi-iskos. 0,05g.

108. Palanutta luuta 37 kpl. 0,5g.

N:ot 107-108 ruudusta  
1032/60, 4. kerros.

109. Kvartsi-iskos. 0,5g.

Ruudusta 1031/58, 1. kerros.

110. Käyttöjälkinen kvartsiesine. 10,1g.  
33x27x10 mm.



Ruudusta 1031/60, 4. kerros.

111. Liuskeiskos, mustaa sädekivi-liusketta.  
0,8g.

Ruudusta 1028/60, 2. kerros.

112. Saviastian kylkipala. 100g.

81x91x13 mm. Liimattu kolmesta pienemmästä palasta. Koristeena verkkomaisesta leimakuvioista muodostuvia vaakasuoria leimarivejä sekä kuoppaan päättyviä viinoja verkkomaisia leimoja. Yksi kuopparivi on vaakasuorassa leimaurassa. Sekoiteaineena kiillettäisekä kvartsi- ja kivimurskaa. Savivaines osittain vaaleanruskeaa, osittain punaruskeaa. Ulkopinnassa jälkiä

23715

ylikiiminki  
Latokangas

punaisesta ja mustasta väristä.

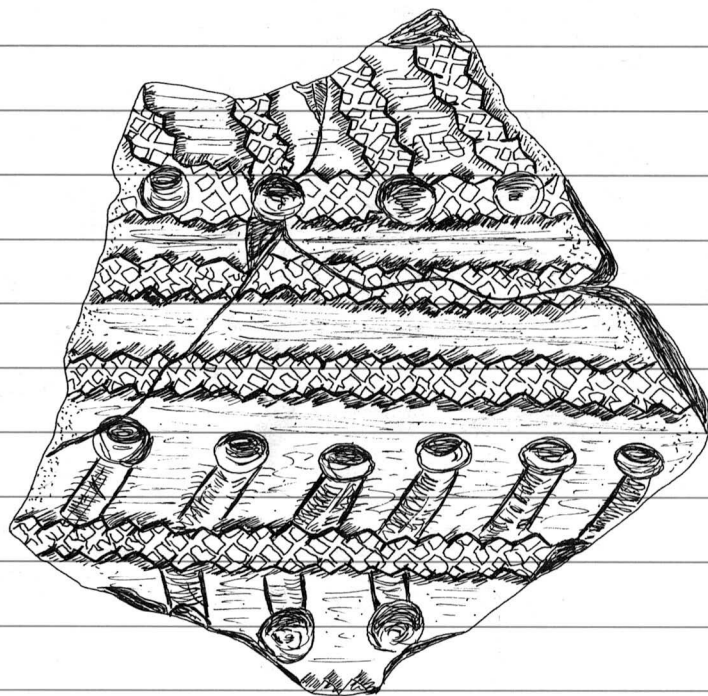
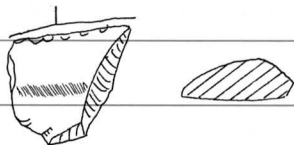
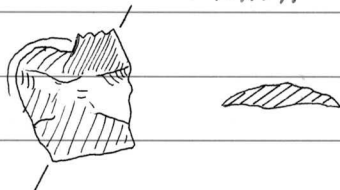
113. Käyttöjälkinen kvartsiesine. 1,2g.  
19x14x5 mm.114. Käyttöjälkinen kvartsiesine. 1,2g.  
19x17x4 mm.

115. kvartsiitti-iskos. 3,7g.

N:o: 112-115 ruudusta  
1028/60, 3. kerros.116. Liuske-esineen teelmä. Vihreäsä  
sädekiliviliusketta. 409,2g. 18x6,2x  
1,7 cm.

1987

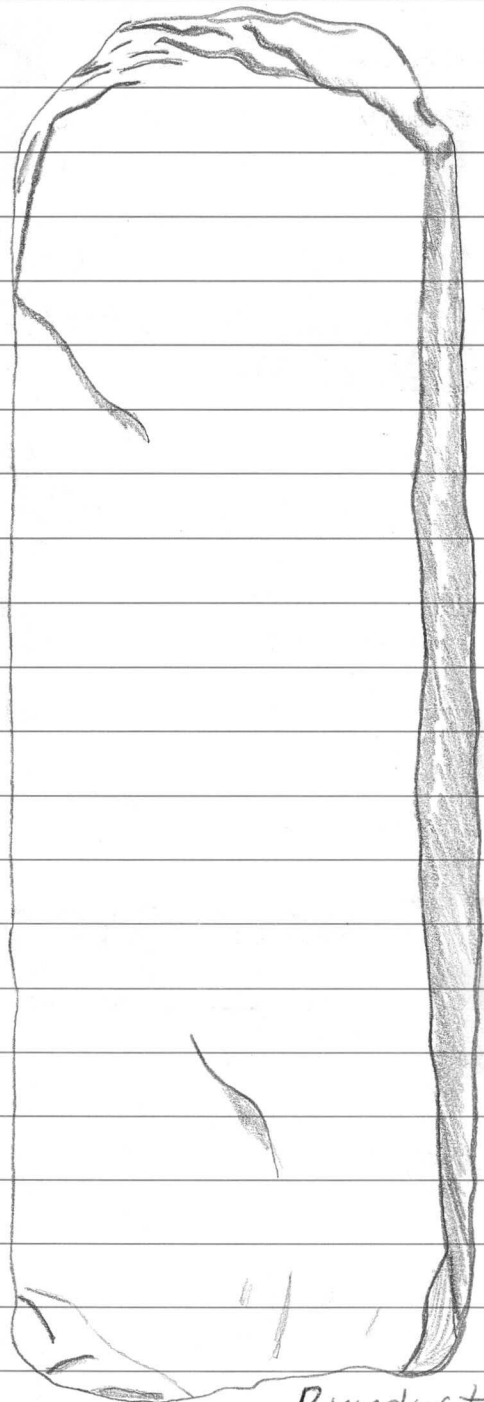

23715

ylikiiminki  
Latokangas

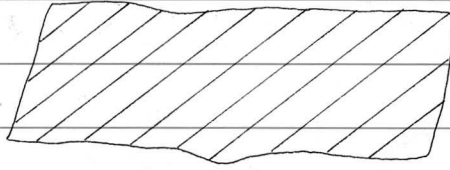

Ruudusta 1028/62, 1.kerras.

117. Liuskeiskoksia 10 kpl. 32,9g.

118. KvartsiKaavin. 9,2g. 32x31x17 mm.

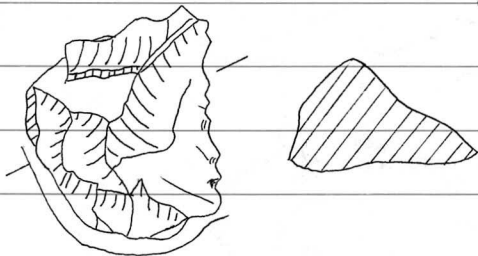

119. Käyttöjälkinen kvartsiesine. 28,8g.  
46x48x18 mm.

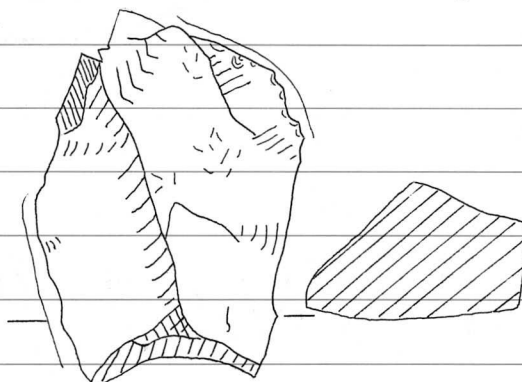

1987

23715

120. kvartsi-iskoksia 3 kpl. 1,1g.

Ylikiiminki

Latokangas

121. Palanutta luuta 29 kpl. 0,9g.

N:ot 117-121 ruudusta

1028/62, 2. kerros.

122. Liuskeiskoksia 4 kpl. 2,1g.

123. kvartsi-iskoksia 3 kpl. 2,3g.

124. Palanutta luuta 27 kpl. 0,3g.

N:ot 122-124 ruudusta

1028/62, 3. kerros.

125. Liuskeiskoksia 27 kpl. 41,4g.

126. Käyttöjälkinen kvartsiesine. 5,7g.

28x20x10 mm.

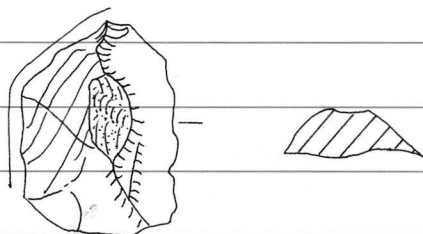

127. kvartsi-iskoksia 6 kpl. 6,3g.

128. Palanutta luuta 5,5g.

N:ot 125-128 ruudusta

1028/62, 4. kerros.

129. Saviastian kylkipala. 6,6g. 41x23x9mm.

Koristeena kuoppia ja vaskasuonia  
leimarivejä. Sekoiteaineena kvartsi-  
ja kivimurskaa. Pinta rapautunut.  
Saviaines vaaleanruskeaa, ulkopinta  
tummempaa ruskeaa.

1987

130. Kivilaji-iskoksia 2 kpl. 1,1g.

23715

ylikiiminki  
Latokangas.

131. Palanutta luuta 1,2g.

N:ot 129-131 ruudusta

1028/62, 5. kerros.

132. Kvartsi-iskoksia 4 kpl. 3,3g.

133. Kvartsiitti-iskos. 1,9g.

134. Palanutta luuta 1,3g.

N:ot 132-134 ruudusta

1026/60, 2. kerros.

135. Kvartsi-iskoksia 11 kpl. 11,2g.

136. Palanutta luuta 35,2g.

N:ot 135-136 ruudusta

1026/62, 3. kerros.

137. Käyttöjälkinen kvartsiesine. 3,7g.  
1,9 x 1,6 x 1,5 mm.

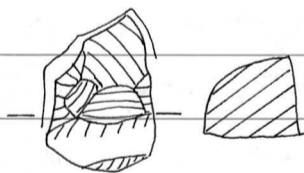

138. Kvartsi-iskoksia 4 kpl. 3,4g.

139. Palanutta luuta 18,2g.

N:ot 137-139 ruudusta

1026/62, 4. kerros.

140. Liuskeiskos. 0,1g.

141. kvartsi-iskos. 3,8g.

1987

23715

142. Palanutta luuta 2,6g.

ylikiiminki

N:ot 140-142 ruudusta

Latokangas

1026/62, 5. kerros.

143. Liuskeiskoksia 2 kpl. Toinen vihreää säidekivi-liusketta. 6,5g.

144. Iskukivi, kvartsiä. 275g.

145. kvartsi-iskoksia 3 kpl. 5,3g.

N:ot 143-145 r. 1024/62, 1. kerros.

146. Saviastian kylkipala. 7,2g. 34x72x9 mm. Koristeena kuoppa ja epäselvää leimakuvioa. Pinta rapautunut. Sekoiteaineena kivi- ja kvartsimurskaa sekä kiiltettä. Saviaines vaaleanruskeaa.

147. kvartsi-iskoksia 3 kpl. 3,9g.

N:ot 146-147 ruudusta

1024/62, 2. kerros.

148. Saviastian kylkipala ja 3 sirua. 3,5g. Koristeena kuoppia ja vaakasuoria leimarivejä, jotka muodostuvat kaksiosaisella leimaimella vinoon painetuista leimakuvioista. Sekoiteaineena kivimurskaa ja kiiltettä. Saviaines sisältää harmahtavaa, ulkopinta punertavanruskeaa.

149. kvartsi-iskoksia 2 kpl. 2,3g.

150. Palanut luun kappale. 0,2g.

N:ot 148-150 ruudusta 1024/62, 3. kerros.



1987

151. Saviastian siru. 0,3g.  
 Sekoiteaineena kivimurskaa. Väri  
 punertavanruskea.  
 Ruudusta 1022/62, 1. kerros.

23715

ylikiiminki  
 Latokangas

152. Saviastian kylkipala ja siru.  
 1,8g. Kylkipalassa koristeena  
 kuoppia. Sekoiteaineena kvartsi-  
 ja kivimurskaa. Saviaines vaaleanruskeaa  
 Ruudusta 1022/62, 2. kerros.

153. 2 saviastian kylkipalaa. 8,7g.  
 Liimattu yhteen. Koristeena  
 ollut ainakin kuopparivejä. Pinta  
 erittäin rapautunut. Sekoiteaineena  
 hyvin karkeaa kvartsimurs-  
 kaa ja kiillettä.  
 Saviaines vaaleanruskeaa.

154. Kvartsi-iskoksia 2 kpl. 4,6g.  
 N:ot 153-154 ruudusta  
 1022/62, 3. kerros.

155. Kvartsi-iskos, 6,5g.  
 Ruudusta 1020/62, 1. kerros.

156. Käyttäjälkinen kvartsisine. 4,3g.  
 19x15x10 mm.

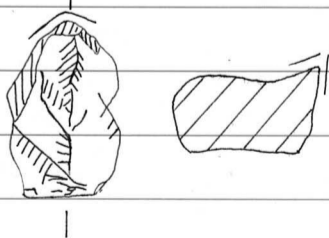

157. Käyttäjälkinen kvartsisine. 2,7g.  
 22x11x11 mm.

1987

23715

ylikiiminki  
Latokangas

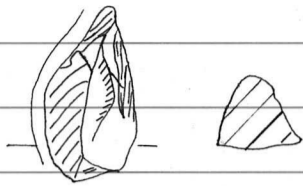

158. Kvartsi-iskos. 0,4g.

159. Kvartsiitti-iskos. 3,5g.

N:ot 156-159 ruudusta  
1020/62, 2. kerros.

160. Käyttöjälkinen kvartsiesine. 6,7g.

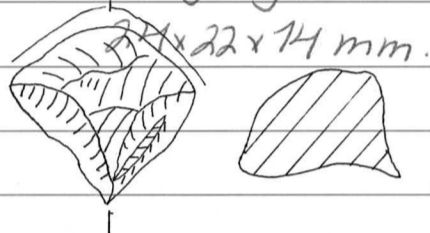

22x14 mm.

Ruudusta 1020/62, 3. kerros.

161. 11 saviastian kylkipalaa. 17,2g.

Koristeena osassa verkkomaisista  
leimakuviopainannetta, osassa lisäksi  
kuoppia. Sekoiteaineena kvartsi-  
murskaa. Kolmen palan saviaines  
punaruskeaa, muiden vaaleanruskeaa.

162. Käyttöjälkinen kvartsiesine. 4,8g.  
25x23x9 mm.



N:ot 161-162 ruudusta  
1018/62, 1. kerros.

163. Saviastian reunapala. 29,5g.

54x43x10 mm. Liimattu kahdesta  
pienemmästä palasta. Koristeena  
heti reunan alla vaakasuora kuop-  
parivi, jonka kuopista lähtee  
vinot verkkomaiset leimat. Vinu-  
jen leimojen alapäässä on toinen

1987

kuopparivi'. Kuoppainin alapuolella kaksi vaakasuora verkkomaisia leimapainanneriviä ja niiden alla jälleen kuopparivi. Sekoiteaineena kvartsi-rouhetta, kiillettä ja kivimurskaa. Saviaines vaaleanruskeas.

23715

ylikiiminki  
Latokangas

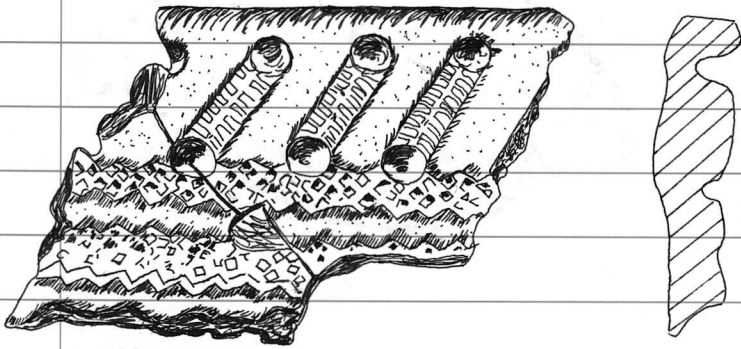

164. Saviastian reunapala, 26,5g.  
65x42x10 mm. Koristeena heti reunan alla vaakasuora kuopparivi, jonka kuopista lähtee vihot verkkomaiset leimapainanteet. Niiden alapäässä toinen kuopparivi ja sen alla vaakasuora verkkomaisen leimapainannerivi. Sekoiteaineena kvartsi- ja kivimurskaa sekä kiillettä.  
Reunan päällä hieman punaista väriä. Saviaines punertavanruskeas.

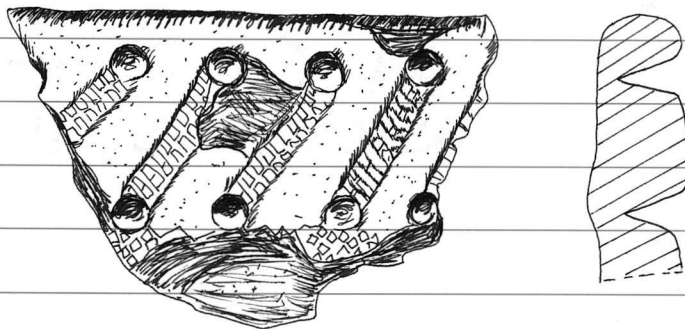

165. 2 saviastian kylkipalas, josta toinen liimattu kahdesta pienemmästä palasta. 25,3g. Koristeens vaakasuora kuopparivi ja vaakasuoria verkkomaisia leimapainannerivejä. Saviaines vaaleanruskeas,

1987

23715  
ylikiiminki  
Latokangas

pinta punertavanruskea. Sekoiteaineena kvartsi- ja kivimurskas sekä kiillettä.

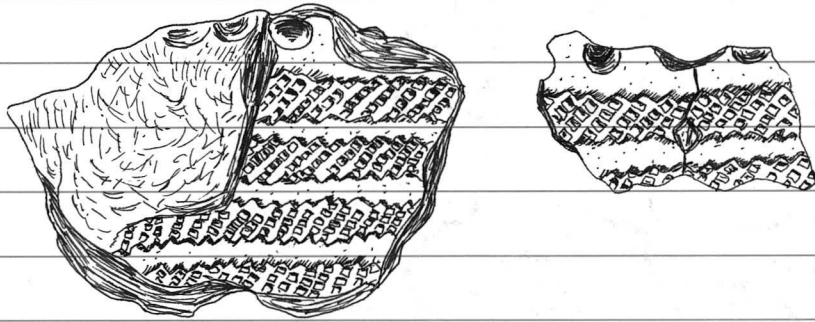

166. 24 saviastian murus. 8,4g.

Osassa koristeena verkkomaisista leimapainannetta. Sekoiteaineena kvartsi- ja kivimurskas. Saviaines vaaleanruskea, kahden palan pinta punaruskea.

167. Liuskeiskoksia 3 kpl. 2,5g.

N:o 163-167 ruudusta  
1018/62, 3. kerros.

168. käyttöjälkinen kvartsiesine.

4,8g. 38x15x9 mm.

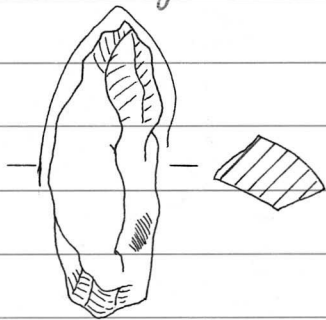

Ruudusta 1018/62, 4. kerros.

169. kvartsiitti-iskos. 15,6g.

Ruudusta 1018/68, lentohiekkan  
lapiolla poistettaessa.

170. 2 saviastian kylkipalka ja 4 murua. 28,3g. 45x40x9 mm ja 33x27x8 mm. Koristeena vaakasuoria kierrenuorapainanteita ja pieniä

kuoppia. Sekoiteaineena kvartsi- ja kivismurskaa sekä kiillettä. Savimaines vaaleanruskeaa, pinta punertava.

23715

Ylikii'minki

Latokangas

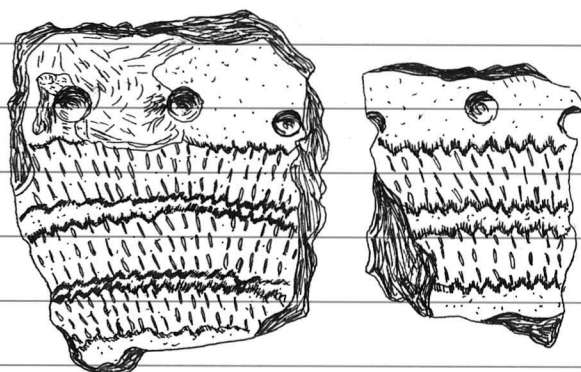

Rundusta 1076/62, 3. kerros.

171. Saviastian reunapala. 15,7g.  
41x39x9mm. Koristeena reunan alla kuopparivi, josta lähtee alaspäin vinoja verkkomaisia leimapaainsaiteita. Leimat päättyvät alhaalla kuoppariviin. Sen alla 2 verkkomaisia vaakasuoraa leimariviä. Sekoiteaineena kvartsi- ja kivismurskaa sekä kiillettä. Savimaines vaaleanruskeaa, ulkopinta punaruskea, kiilloitettu.

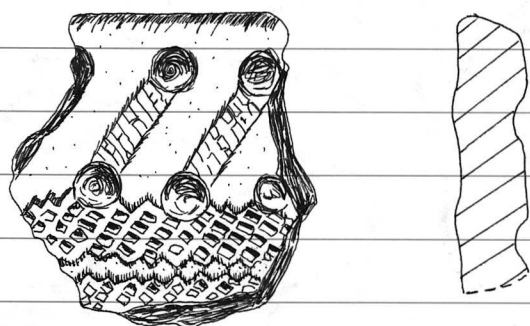

172. 2 saviastian kylkipalaa. 9,2g.  
Ulkopinta rapautunut. Sekoiteaineena kvartsi- ja kivismurskaa sekä kiillettä. Savimaines vaaleanruskeaa.

173. Kvartsiesine. 3,5g.

1987

23715

32x12x9 mm.

ylikiiminki  
Latokangas

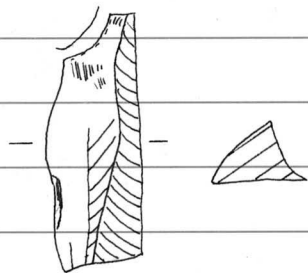

N:ot 171-173 rundusta  
1016/64, 1. kerros.

174. Saviastian reunapala, 24,2g.  
44x39x12 mm. Liimattu lisäksi  
n:o 179. Reunan alla kaksi  
hammastetulla leimasimella teh-  
tyä, vaakasuoraa kulmaviivavi-  
viä, joista muodostuu rombi-  
kuvioita. Kulmaviivojen yhtymä-  
kohdassa päälle painettu kuoppa.  
sekoiteaineena kvartsi- ja kivimurs-  
kaa sekä kiillettä. Saviaines  
vaaleanruskeaa, pinta punertavan-  
ruskea.

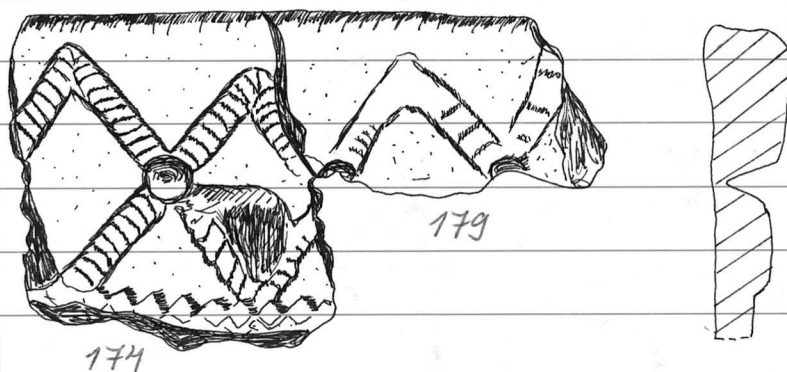

175. 3 saviastian kylkipalaa, 8,6g.  
Koristeena kuoppia ja yhdessä  
verkkomaista, kahdessa hammastetulla  
leimasimella tehtyä kuvioa. Sekoite-  
aineena kvartsi- ja kivimurskaa  
sekä kiillettä. Saviaines punerta-  
vanruskeaa.

176. kvartsi-iskoksia 2 kpl. 1,3g.



N:ot 174-176 ruudusta  
1076/64, 2. kerros.

23715

ylikiihiminki

Latokangas

177. Saviastian kylkipala, 14,5g.  
47x39x9 mm. Koristeena vaakasuoria  
hammastetulla leimasimella  
tehtyjä leimarivejä ja kuoppari-  
vejä. Sekoiteaineena kvartsi- ja  
kivimurskaa ja kiillettä. Saviai-  
nes vaaleanruskeas.

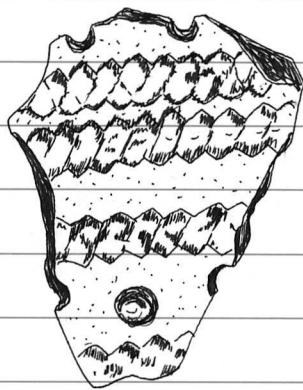

Ruudusta 1076/64, 3. kerros.

178. 2 saviastian kylkipalaa, 10g.  
Toinen liimattu kahdesta pre-  
nemmästä palasta. Koristeena  
vaakasuoria kuopparivi ja vaakasuoria,  
hammastetulla leimasimella  
tehtyjä leimarivejä. Sekoiteaineena  
kvartsi- ja kivimurskaa. Savi-  
aines vaaleanruskeas.

Ruudusta 1074/64, 3. kerros.

179. Saviastian reunapala, 13,5g.  
44x23x11 mm. Kuten n:o 174.  
Liimattu 174:ään.

Ruudusta 1074/64, 4. kerros.

180. 11 saviastian kylkipalaa, 19,7g.  
yhdessä kuoppa ja hammastetulla  
esineellä tehty leimakuvio, muitten

1987

23715  
ylikiiminki  
Latokangas

pinta rapautunut. sekoiteaineena kvartsi- ja kivi-murskaa sekä kiillettä. Saviaines vaaleanruskeaa.

Ruudusta 1012/64, 2. kerros.

181. 3 saviastian sirua. 1,1g.  
koristeena verkkomaista leimapa-  
nannetta. Saviaines vaaleanruskeaa.

182. kvartsi-iskos. 0,4g.

N:ot 181-182 ruudusta  
1012/64, 3. kerros.

183. 5 saviastian kylkipalaa. 9,2g.  
2 palaa liimattu yhteen. Kahdessa  
verkkomaista leimapa-  
nannetta ja  
kuoppa, kahden pinta rapautunut.  
Saviaines vaaleanruskeaa, pinta  
punertavanruskea, sekoiteaineena  
kvartsi- ja kivi-murskaa.

Ruudusta 1012/64, 4. kerros.

184. Saviastian kylkipala. 1,3g. Ulko-  
pinta rapautunut. Sekoiteaineena  
kvartsi- ja kivi-murskaa. Saviaines  
vaaleanruskeaa.

Ruudusta 1012/66, 2. kerros.

185. saviastian kylkipala. 144,4g.  
1 pala liimattu 9:stä, 1 pala  
6:sta pienemmistä palasta. Li-  
säksi muruja. Koristeena hammas-  
tetulla esineellä tehdyistä leimois-  
ta muodostuvia vaakasuonia leima-  
rivejä sekä leimarivien välissä  
olevia kuopparivejä. Sekoiteaineena

1987

kvartsi- ja kivimurskaa sekä kiillettä.  
Saviaines vaaleanruskeaa.

23715

ylikiiminki  
Latokangas

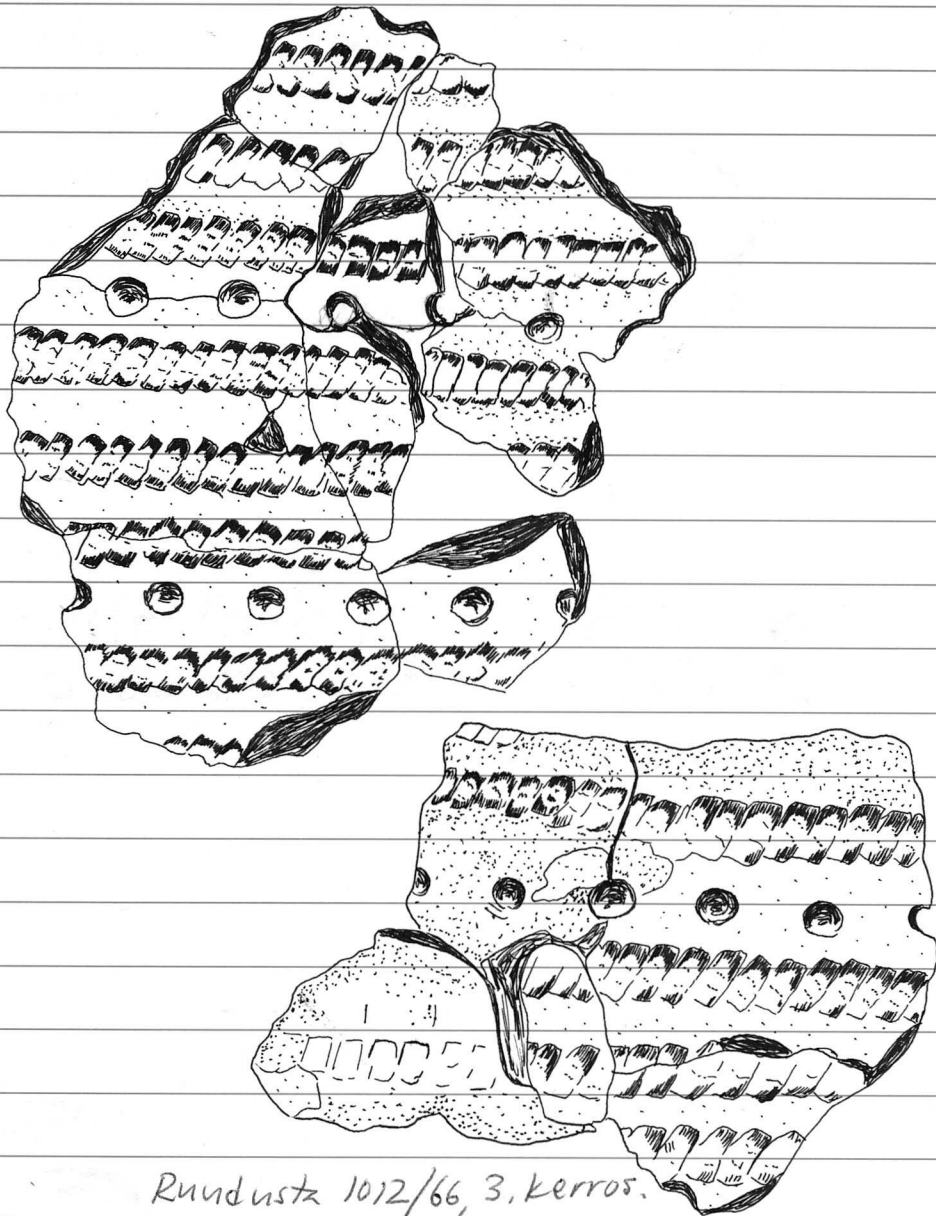

Ruudusta 1012/66, 3. kerros.

186. Saviastian pohjapala, 20g, 48x39x10mm.  
Koristeena pohjassa reikä, josta  
lähtee pitkiä, hammastetulla esineek-  
tehtyjä leimoja. sekoitena kvartsi- ja  
kivimurskaa sekä kiillettä. Saviaines va-  
leanruskeaa. N:ot 193 ja 194 liimattu tähän.

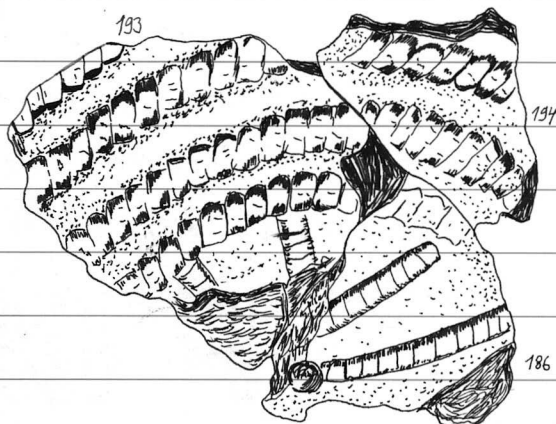

23715  
ylikiiminki  
Latokangas

187. 2 saviastian kylkipalaa ja muryjä.  
62,5g. Isompi pala liimattu 9 par-  
lasta, pienempi 2:sta. Isommassa  
palassa koristeena vaakasuonia verk-  
komaisia leimapainannerivejä ja  
kuopparivejä. Kuopat yhdistyvät  
leimapainanneriveihin lyhyillä verk-  
komaisilla leimapainanteilla. Pienem-  
mässä palassa hammastetulla esineellä  
tehtyjä leimapainannerivejä ja kuop-  
piä. Sekoiteaineen kvartsi- ja kivimurs-  
kan sekä kiillettä. Saviaines vaalean-  
ruskea.

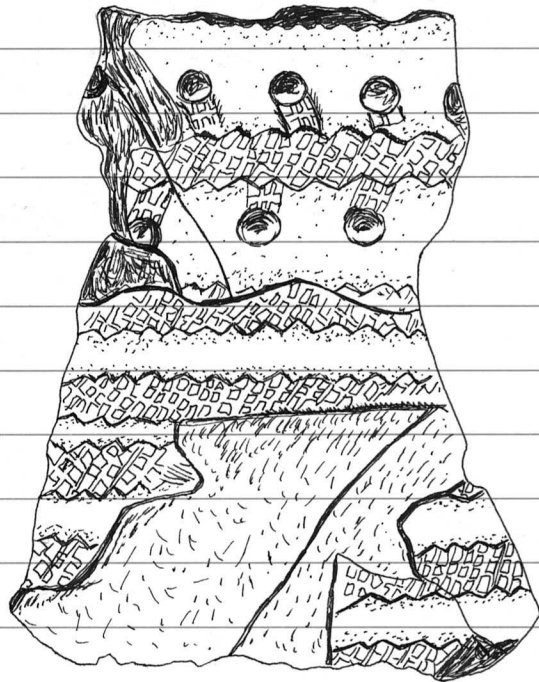

Niot 186-187 ruudusta  
1012/66, 4. kerros.

188. Saviastian kylkipala. 36,9g. 84x39x  
10 mm. Koristeena kolmiosaisella  
hammastetulla leimasimella tehdyistä  
painanteista muodostuvia vaakari-  
vejä sekä näiden päälle tehtyjä  
kuopparivejä. Sekoiteaineens kvartsi-  
ja kivimurskaa sekä kiillettä. Sa-  
viaines vaaleanruskea. Ulkopinnassa  
punaista ja mustaa väriä.

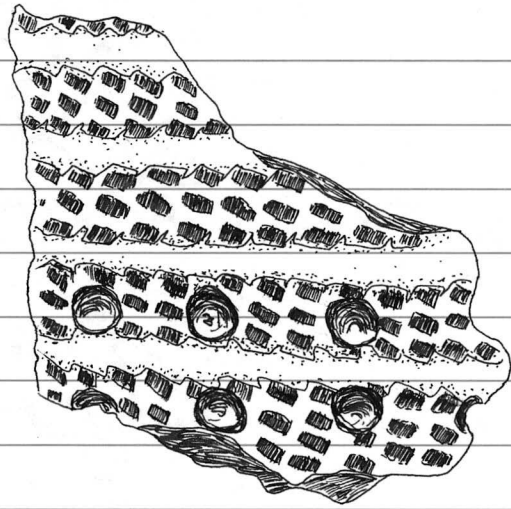

23715

ylikiiminki

Latokangas

Ruudusta 1012/68, 3. kerros.

189. Saviastian kylkipala, pohjaosasta. 21,7g. 58x50x9 mm. Liimattu 3 pienemmästä palasta, koristeena vaakasuonia leimanvejiä, jotka on tehty 3-hampaisella esineellä. Leimanvienen yläpuolella kuoppaviivi. Sekoiteaineena kvartsi- ja kivimurskaa sekä kiillettä. Saviaines vaaleanruskeaa, ulkopinta punertavanruskeaa ja kiilloitetun näköinen.



Ruudusta 1010/64, 4. kerros.

190. Saviastian kylkipala. 4g. Pinta rapautunut. Sekoiteaineena karkeaa kivi- ja kvartsimurskaa. Saviaines vaaleanruskeaa.

Ruudusta 1010/66, 2. kerros.

191. 2 saviastian kylkipalaa. 9,4g. Isomman mitat 42x23x9 mm. Koristeena samanlaista leimakuvioa kuin 189:ssä. Leimanvien välissä kuoppaviivi. Pienem-

1987

23715

ylikiiminki  
Latokangas

mässä palassa vain leimakuvioa. Sekoitteet  
ja saviaines kuten 189:ssä.

192. 2 saviastian kylkipalaa. 22g. Koris-  
teettomia, pinta rapautunut. Sekoite-  
aineena kvartsi- ja kiviinurkkaa, hiekkaa  
ja vähän liilettä. Saviaines vaaleanruskea.  
N:ot 191-192 ruudusta  
1010/66, 3. kerros.

193. Saviastian pohjapala. 10,2g. 38x35x  
9 mm. Koristeena hammastetulla esi-  
neellä tehdystä leimoista muodosta-  
via horisontaalisia vöitä ja pohjassa  
kaksi pitkää, hammastetulla esineellä  
tehtyä kampamaista leimakuvioa.  
Sekoite ja saviaines kuten 186:ssä.  
Liimattu 186:een. Ruudusta 1010/66, 4. kerros.

194. 3 saviastian kylkipalaa ja 1  
muru. 14,8g. Koristeena hammas-  
tetulla esineellä tehdystä leimoista muo-  
dostuvia horisontaalisia vöitä. Yhdessä  
lisäksi kuoppa. Sekoite ja saviaines  
kuten 186:ssä. Yhden palan sisäosa  
harmaa. Yksi pala liimattu 186:een.

195. Liuskeiskos.

196. Kvartsi-iskos. 2,5g.  
N:ot 194-196 ruudusta  
1010/66, 5. kerros.

197. 2 liuskeiskosta, mustaa sädekiivilius-  
kettä. Toista hiottu kahdelta sivulta.  
Ruudusta 1008/68, 2. kerros.



1987

198. Käyttäjälkinen kvartsisesine. 5,4g.  
27x27x12 mm.

23715

yläkiiminki  
Latokangas

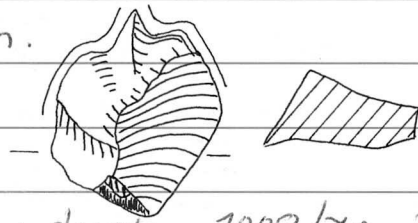

Ruudusta 1008/70, 2. kerros.

199. Saviastian kylkipala. 7,5g. Koristeeton, ulkopinta rapautunut. Sekoiteaineena kvartsi- ja kivimurskaa, hiekkaa ja hieman kiillettä. Saviaines vaaleanruskeaa, sisältä harmahtavaa.

200. Liuskeiskos. Sinivihreää sädekiiviliuskettä. yksi sivu sileäksi hiottu. Mahdollisesti peräisin hiotusta esineestä. 2,8g.

201. Kvartsi-iskos. 2,9g.

N:o: 199-201 ruudusta  
1008/70, 3. kerros.

202. 2 liuskeiskosta, 5,4g. Toinen sinivihreää sädekiiviliuskettä, osittain hiottu.

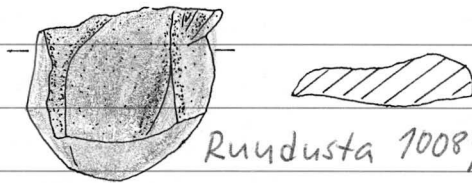

Ruudusta 1008/70, 5. kerros.

203. Kvartsi-iskos. 0,9g.

Ruudusta 1006/68, 3. kerros.

204. 8 saviastian kylkipalaa, 22,7g. 3:ssa kaksiosaisella leimasimella tehdyistä vinoista leimoista koostuvia koristevoita, 1:ssä knoppia ja 4:ssä molempia. Lisäksi muruja. Sekoiteaineena kvartsi- ja kivimurskaa sekä hieman



23715

Kiillettä. Saviaines punertavanruskeaa.

Ylikiiminki

Latokangas.

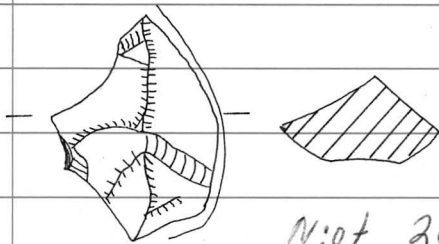
205. Käyttöjälkinen kvartsiesine. 5,4g.  
28x23x10mm.

N:ot 204-205 rundusta 1004/72, 2. kerros.

206. Saviastian pohjapala. 4,7g.

30x21x11mm. Koristeena kaksiosaisella suorakulmaisella esineellä tehtyjä leimoja ja kuoppa. Sekoiteaineena kvartsi- ja kivimurskaa. Saviaines vaaleanruskeaa, sisäpuolella mustaa.

207. Kvartsi-iskos. 3,7g.

N:ot 206-207 rundusta  
1004/72, 3. kerros.

208. Saviastian pohja- ja kylkipaloja

sekä muryja. 214g. Liimattu 26

pienemmästä palasta. Koristeena

vuorotellen horisontaalinen kuoppa-

rivi ja 2-3 horisontaalista leima-

painanneriviä. Osa leimapainanne-

riveistä on tehty suorakulmaisella,

kaksiosaisella (6 mm x 3 mm) esineellä,

kahdessa rivissä leiman kummankin

osion keskellä on kohoympyrä. Osa

leimapainanneriveistä koostuu lähes

neliömäisistä, yksiosaisella esineellä teh-

dyistä leimoista. Ainakin osa leimoista on nikamapainanteita.

Kahden ylempään kuopparivin kuopista lähtee alaspäin  
vinot suorakulmaiset leimat, jotka

1987

yhdistyvät horisontaaliseen leimariviin.  
Pohjassa on kuoppa, josta lähtee säteittäin  
pitempiä leimakuvioita. Pohjan muoto  
on suippo. Sekoitaineena kvartsi- ja  
kivimurskaa, saviaines vaaleanruskeaa.  
Astian pohja sisäpuolelta mustunut.  
Ulkopinta kiilloitettua. Tähän liimattu  
4 palaa 247:stä ja 1 pala  
251:stä.

23715

ylikiiminki  
Latokangas

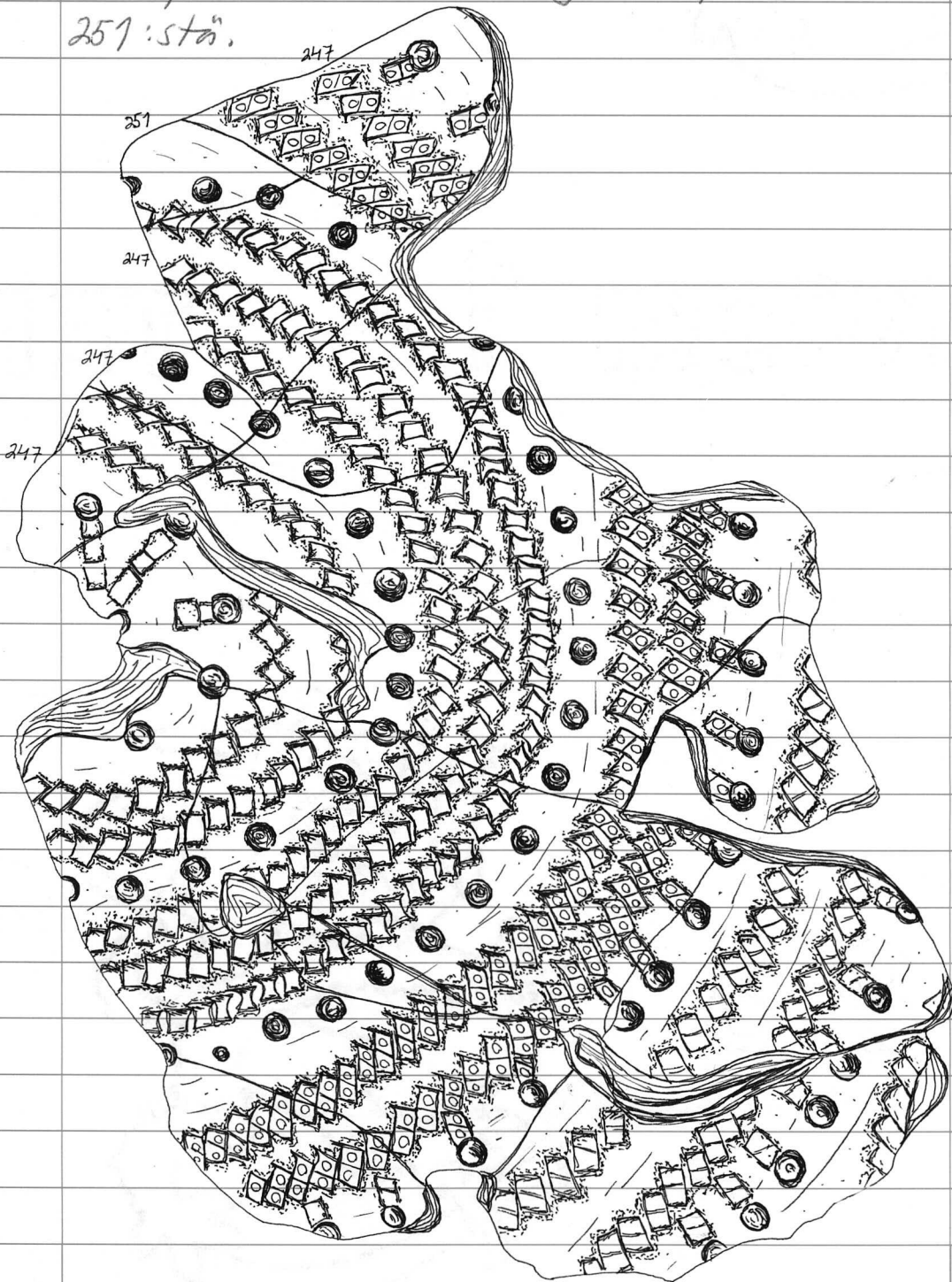

209. kvartsiydin. 41,8g.

N:o 208-209 rundusta 100M/7M,  
3. kerros.

23715

210. kvartsi-iskos. 0,4g.

ylikiiminki

Ruudusta 1004/74, 4. kerros.

Latokangas

211. Saviastian kylkipala ja murus.  
10,4g. koristeena samanlaisia lam-  
mastetulla esineellä tehdyistä lelmoista  
muodostuvia vöitä kuin esim.  
177:ssä. Saviaines punertavanrus-  
keaa, sisältä harmaata. Sekoiteaineena  
kvartsi- ja kivimurskaa sekä kiillettä.

212. kvartsi-iskos. 2,8g. 43x36x18 mm.

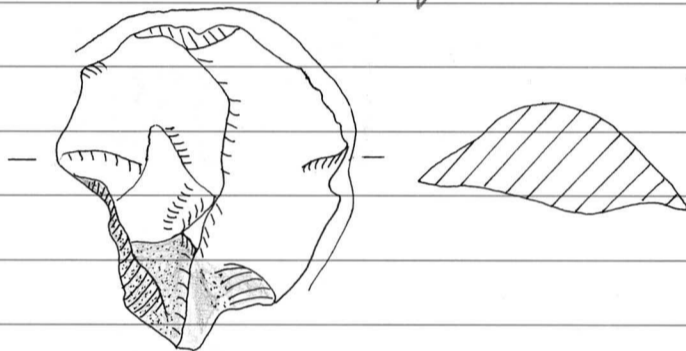

213. kvartsi-iskos. 8,4g. 34x25x11 mm.

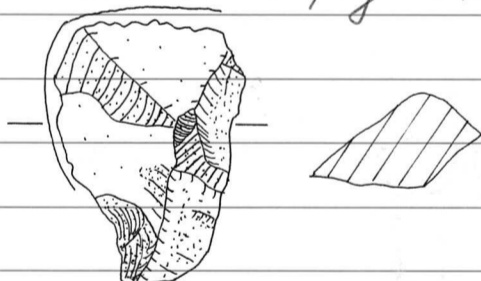

214. kvartsi-iskoksia 2 kpl. 1,5g.

Niot 211-214 ruudusta

1004/76, 1. kerros.

215. Käyttöjälkinen kvartsiesine. 7,5g. 32x24x10 mm.

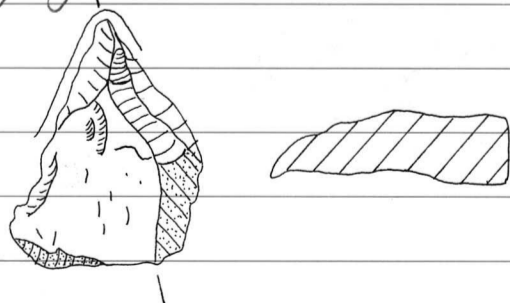

216. Käyttöjälkinen kvartsiesine. 20,6g.

44x40x14 mm.

1987

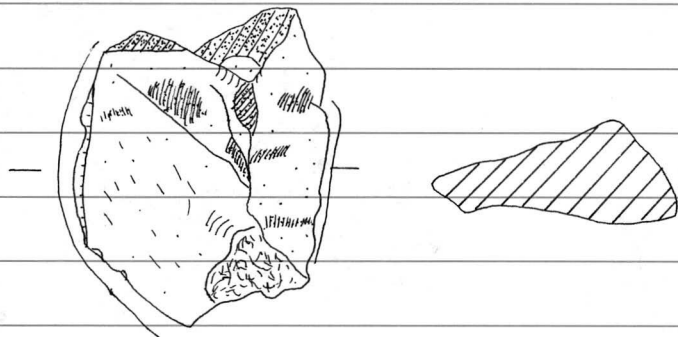

23715

ylikiiminki  
Latokangas

217. Käyttöjälkinen kvartsiesine. 14,9g.  
34x27x13 mm.

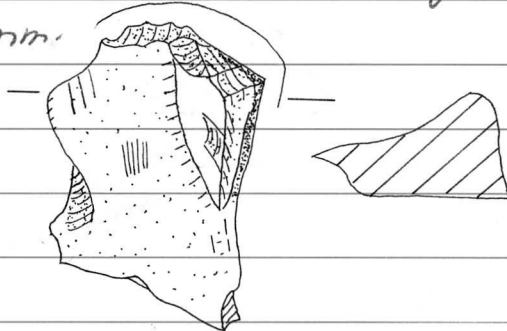

218. kvartsi-iskoksia 7 kpl. 16 gpl.

N:ot 215-218 ruudusta 1004/76, 2. kerros.

219. kvartsi-iskoksia 3 kpl. 0,3g.

Ruudusta 1004/76, 3. kerros.

220. kvartsi-iskoksia 2 kpl. 0,9g.

Ruudusta 1002/72, 1. kerros.

221. Liuskeiskoksia 2 kpl. Toinen musta,  
toinen vihreää sädekiviliuskettä. 17,2g.

222. kvartsi-iskos. 0,3g.

N:ot 221-222 ruudusta 1002/72, 2. kerros.

223. 3 kvartsi- ja 1 kvartsiitti-iskos. 7,6g.

224. Palanutta luita 0,4g.

N:ot 223-224 ruudusta 1002/72, 3. kerros.

225. 2 kvartsi-iskosta. 5,1g.

Ruudusta 1002/72, 4. kerros.

226. Käyttöjälkinen kvartsiesine. 2,7g.

38x21x17 mm.

23715

ylikiiminki

Latokangas

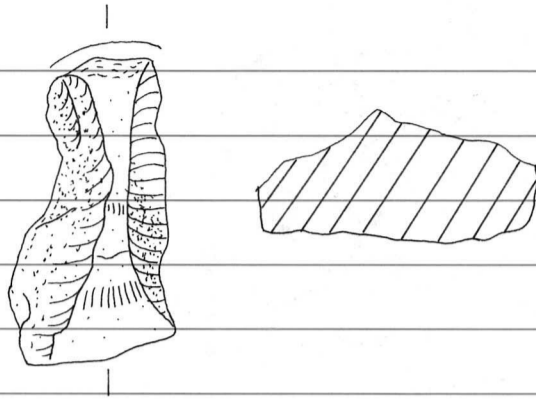

227. Kvartsi-iskos. 3,5g.

N:ot 226-227 ruudusta 1002/74,  
2. kerros.228. Saviastian kylkipala. 1,7g. Koristeens-  
vino, kaksiosaisella suorakulmaisella esi-  
neellä tehty leima. Sekoiteaineena  
kivimurskaa. Saviaines vaaleanruskeas.

229. Kvartsi-iskoksia 3 kpl. 11,5g.

230. Palanut luunkappale. 0,3g.

N:ot 228-230 ruudusta  
1002/74, 3. kerros.

231. Saviastian reunapala. 14,8g.

42x27x11mm. Reunan alla vaakasuora leimavyö, joka muodostuu peräkkäisistä kaksiosaisella suorakulmaisella (kahdella nikamalla) leimasimella tehdyistä leimoista. Leimarivin alla kuopparivi. Sekoiteaineena kvartsi- ja kivimurskaa, hiekkaa ja hieman kiillettä. Saviaines vaaleanruskeaa, ulkopinta punertavanruskeaa. Tähän liimattu 246:sta 6, 247:stä 7, 248:sta 1, 253:sta 2, 254:stä 1, 255:stä 1, 258:sta 1, 259:stä 6, 263:sta 8, 265:stä 2, 267:stä 1, 274:stä 4, 275:stä 10, 277:stä 3, 278:sta 2, 282:sta 1, 284:stä 2 ja 286:sta 4 palaa. Saman astiaan kuin 208.



1987

23715

Ylikiihinki

Latokangas

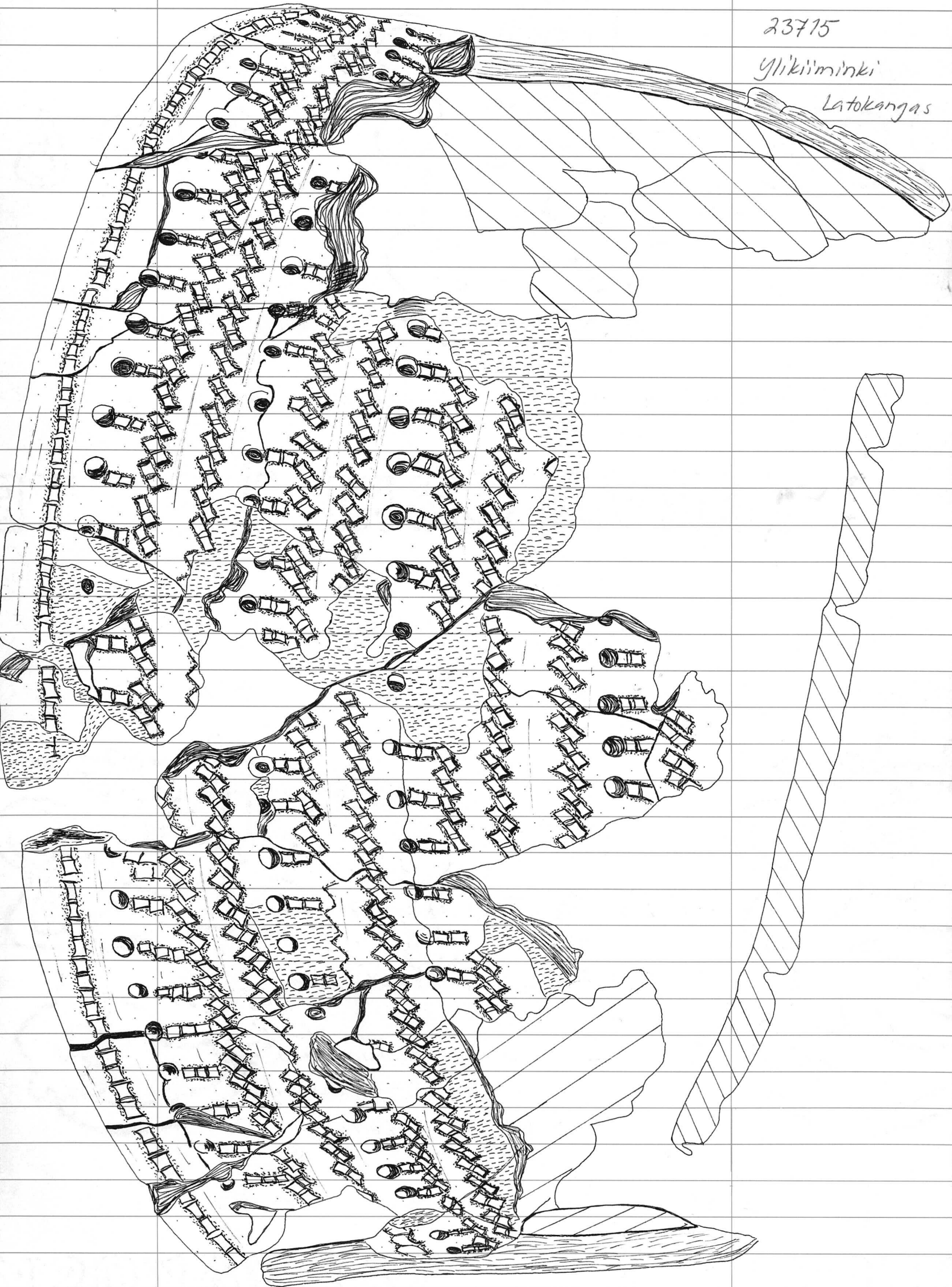

1987

23715

Ylikiiminki  
Latokangas.

232. Kvartsi-iskoksia 6 kpl. 5,3g.  
Niot 231-232 rundusta  
1002/74, 4. kerros.

233. Kvartsi-iskos. 0,4g.

Rundusta 1002/74, 5. kerros.

234. Kvartsi-iskoksia 3 kpl. 0,4g.

Rundusta 1002/76, 1. kerros.

235. Käyttöjälkinen kvartsiesine. 46g.  
57x41x19mm.

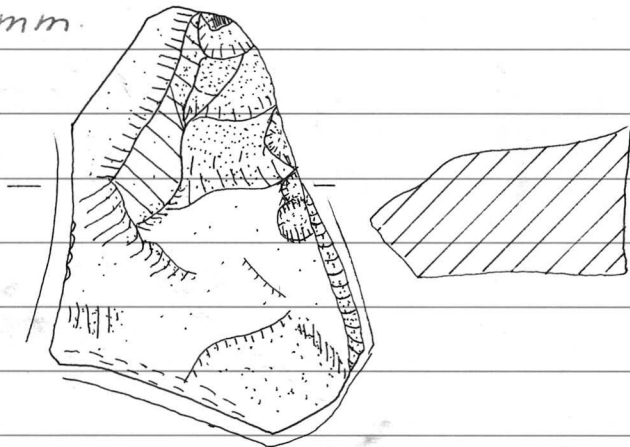

236. Käyttöjälkinen kvartsiesine. 14,4g. 38x34x  
12mm.

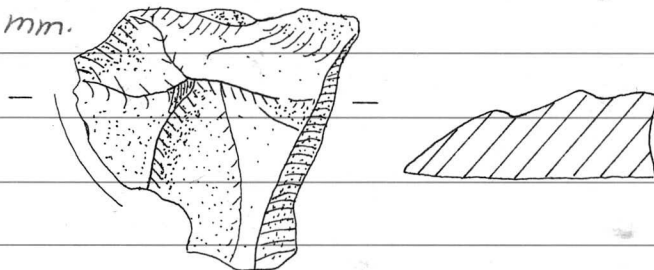

237. Kvartsiydin (?) 20,2g. 37x28x13mm.

238. Kvartsi-iskoksia 35 kpl. 42g.

239. 2 palanutta luun kappaletta. 0,01g.

Niot 235-239 rundusta  
1002/76, 2. kerros.

240. Linskeiskos. Mustaa sädekiivilins-  
kettä. 1g.

241. Kvartsi-iskoksia 10 kpl. 3,3g.



1987

242. Palaneita luun kappaleita 2,3g.  
N:ot 240-242 ruudusta  
1002/76, 3. kerros.

23715

Ylikiihiminki  
Latokangas.

243. Polanut luun kappale. 1g.  
Ruudusta 1002/76, 4. kerros.

244. Saviastian kylkipala, liimattu  
3 pienemmästä palasta, 66x59x8 mm,  
sekä 3 murua. 34,2g. Koristeena  
samanlaisia leimapainanne- ja  
kuopparivejä kuin 208:ssä. Sekoite-  
aineena kvartsi- ja kivimurskas.  
Pinta punertavanruskea, sisus har-  
maanruskea. Ulkopinnassa hieman  
mustaa väriä.

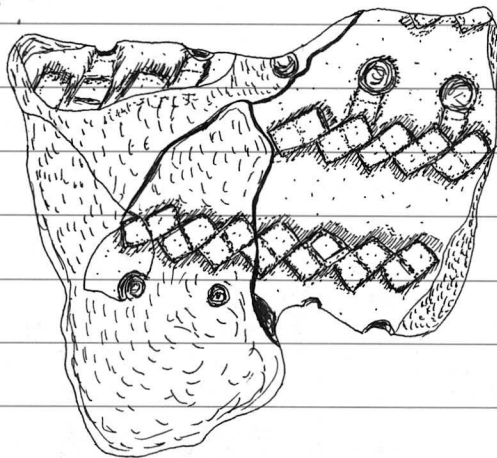

245. Käyttöjälkinen kvartsiesine. 3,3g.  
26x17x8 mm.

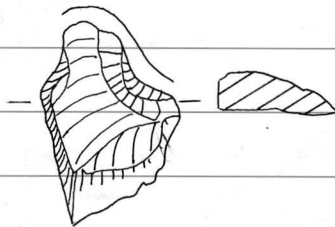

N:ot 244-245 ruudusta  
1000/72, 1. kerros.

246. 2 saviastian reunapalaa, joiista  
toinen liimattu 5 pienemmästä  
palasta. 83,2g. 105x63x9 mm ja  
66x27x10 mm. Reunan alla vaak-  
suora leimarivi, joka muodostuu kak-

23715  
Ylikiihinki  
Latokangas

siösaaisella suorakulmaisella esineellä  
tehdystä peräkkäisistä leimapainanteis-  
ta. Tämän alla horisontaalinen kuop-  
parivi, jonka kuopista lähtee vinot  
suorakulmaiset leimat alempana ole-  
vaan leimariviin. Leimarivi koostuu  
kaksiösaaisella suorakulmaisella esineellä  
tehdystä vinoista peräkkäisistä leimoista.  
Tämän alla toinen leimarivi, sitten  
kuopparivi. Ulkopinnassa mustaa ja  
punaista väriä. Sekoitteena kvartsi- ja  
kivimurskaa. Savisines vaaleanruskeas.  
Liimatta 231:een.

247. 18 saviastian kylkipalaa ja  
8 murua. 309,7 g. Samanlaisia ko-  
ristelua kuin 246:ssa. Ulkopin-  
noissa mustaa ja punaista vä-  
riä. Sekoitteena kvartsi- ja kivi-  
murskaa. Savisines vaaleanruskeas.

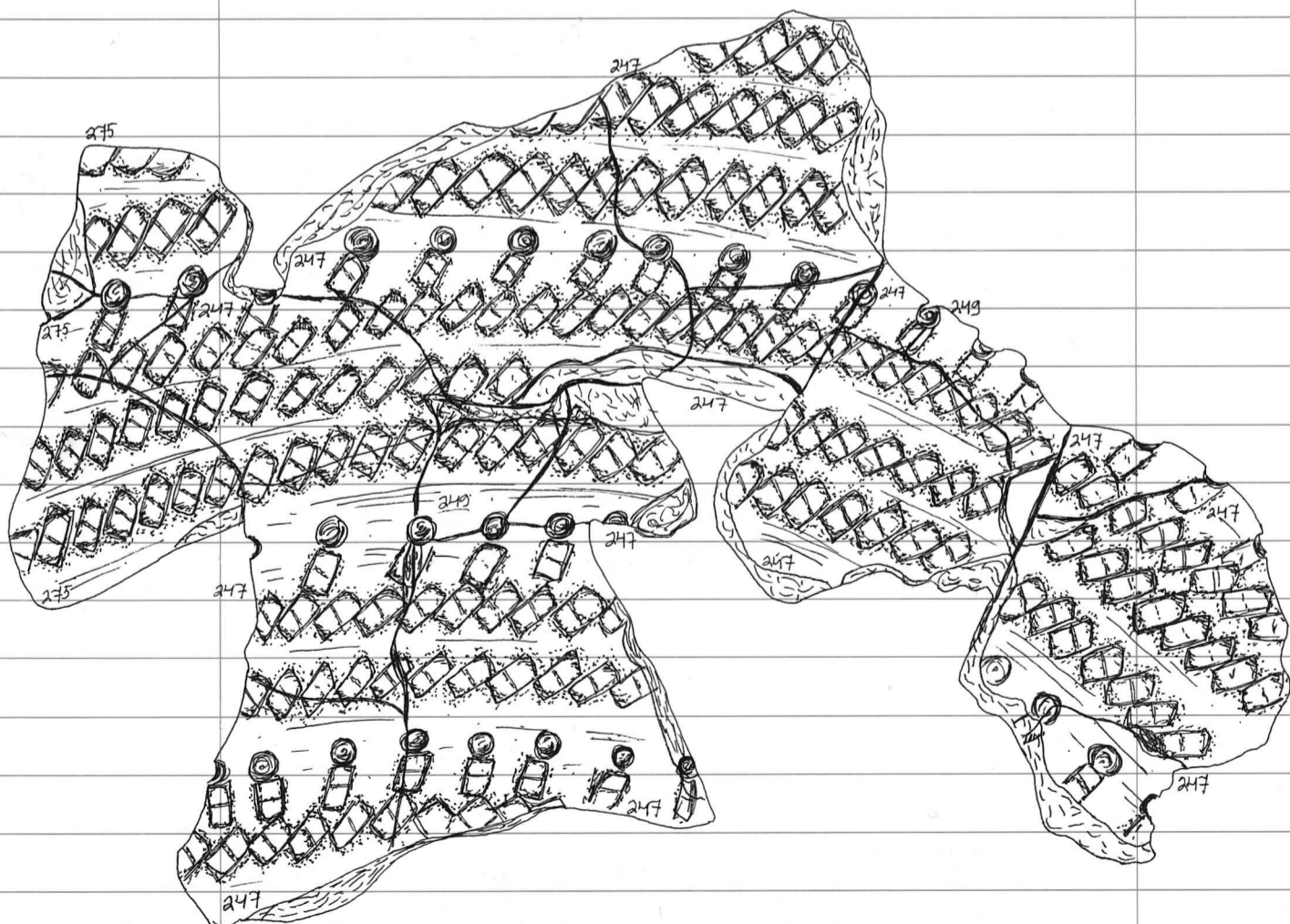

13 palaa liimattu yhteen. Näihin liimattu  
2 palaa 249:stä ja 3 palaa 275:stä.  
7 palaa liimattu 231:een ja 4 palaa  
208:aan. N:ot 246-247 ruudusta 1000/72,  
2. kerrus.

23715

Ylikiiminki

Latokangas

248. Saviastian reunapala. 7,8g. 32x35  
x9 mm. Koristelu, sekoite ja saviaines  
kuten 231:ssä, sisäpuolella hieman  
mustaa väriä ja sormenjälki. Liimattu  
231:een.

249. 4 saviastian kylkipalaa. 13,1g.  
Koristelu, saviaines ja sekoite kuten  
esim. 247:ssä. 2 palaa liimattu  
247:ään.

250. Käyttöjälkinen kvartsiesine.  
1,3g. 18x18x7 mm.

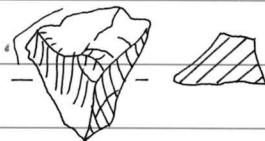

N:ot 248-250 ruudusta  
1000/72, 3. kerros.

251. 5 saviastian kylkipalaa. 19,9g.  
Koristelu, saviaines ja sekoite  
kuten esim. 247:ssä. 1 pala  
liimattu 208:aan.

252. Käyttöjälkinen kvartsiesine. 9,3g.  
41x22x12 mm.

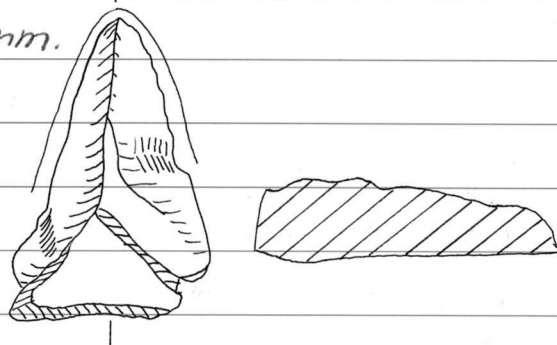

N:ot 251-252 ruudusta  
1000/72, 4. krs.

23715	253. Saviastian kylkipala. 10,2g.
ylikiihiminki Latokangas	Liimattu kahdesta palasta. Koristelu, sekoite ja savimaine kuten esim. 247:ssä. Liimattu 231:een.
	Ruudusta 1000/74, 1.kerros.
	254. Saviastian reunapala. 9,7g, 35x 29x9mm. Koristelu, sekoite ja savimaine kuten esim. 246:issa. Liimattu 231:een.
	255. 4 saviastian kylkipalaa ja 25 murua. 23,7g. Osassa samanlaisia leimapainanteita kuin esim. 247:ssä sekä kuoppia, osa rapautuneita. sekoite ja savimaine kuten esim 247:ssä. 1 pala liimattu 231:een.
	256. Käyttöjälkinen kvartsi (?) 10g. 35x22x16mm.
	257. Palanut luun kappale. 0,2g. Niot 254-257 ruudusta 1000/74, 2. kerros.
	258. Saviastian reunapala. 32,7g. 59x 43x10mm. Koristelu kuten esim. 246:issa, sekoite ja savimaine samoin. Ulkopinta punertavanruskea. Liimattu 231:een.
	259. 3 saviastian kylkipalaa ja 1 muru. 28,5g. Suurin pala liimattu 4 pienemmästä. Koristelu, sekoite ja savimaine kuten esim. 247:ssä. Liimattu 231:een.
	260. Kivilajiesineen katkelma. 16,7g. 56x21x8mm.

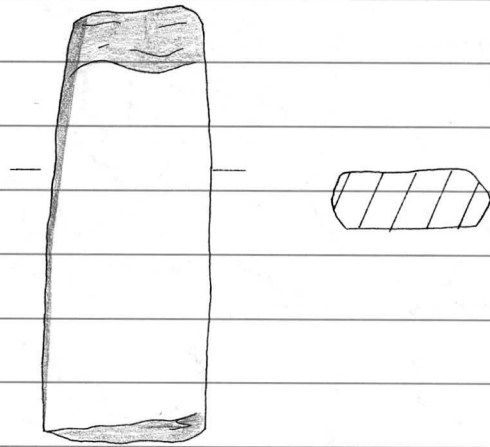

23715

Ylikiiminki  
Latokangas

261. Kvartsi-iskoksia 2 kpl. 0,7g.
262. Palanut luun kappale. 0,05g.  
N:ot 258-262 ruudusta  
1000/74, 3. kerros.
263. 3 saviastian kylkipalaa. 84g.  
Liimattu 3:sta, 3:sta ja 2:sta  
pienemmästä palasta. Koristelu  
kuten esim. 247:ssä, samoin  
sekoite ja savivainne. Liimattu 231:een.
264. Kvartsi-iskoksia 3,2g.  
N:ot 263-264 ruudusta  
1000/74, 4. kerros.
265. Saviastian reunapala. 20,3g.  
60x25x11 mm. Liimattu kahdesta  
pienemmästä palasta. Koristelu,  
sekoite ja savivainne kuten 231:ssä.  
Likkopinta punertava. Liimattu 231:een.
266. Kvartsi-iskos. 0,1g.  
N:ot 265-266 ruudusta  
1000/76, 1. kerros.
267. Saviastian kylkipala. 8,7g. Koristee-  
na samanlaista leimapainannetta  
kuin esim. 247:ssä, Sekoite ja savi-

23715 aines kuten esim. 247:ssä. Liimattu  
ylikiiminki 231:een.  
Latokangas

268. Käyttöjälkinen kvartsiesine. 6,4g.  
26x21x10mm

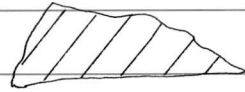

N:ot 267-268 rundus-  
ta 1000/76, 2. kerros.

269. kvartsiesine. 0,9g.

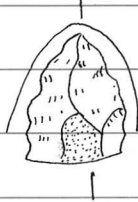

270. kvartsi-iskoksia 4 kpl. 0,5g.

271. Palanutta luuta 5 kpl. 2g.

N:ot 269-271 rundusta  
1000/76, 3. kerros.

272. Käyttöjälkinen kvartsiesine. 1,4g.  
23x15x4mm.

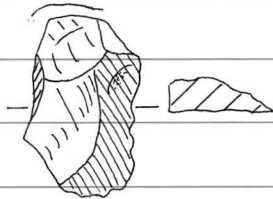

Rundusta 1000/78, 2. kerros.

273. kvartsi-iskos. 0,7g.

Rundusta 1000/78, 4. kerran.

274. Saviastian reunapala 40,9g. 104x  
53x10mm. Liimattu 4 pienemmästä  
palasta. Koristelu, sekoite ja savimaine  
kuten esim. 246:ssä. Liimattu  
231:een.

275. 46 saviastian kylkipalaa ja muru.



1987

294,9g. Koristelu, sekoite ja saviaines kuten esim. 247:ssä. Osassa paloista jälkiä mustasta ja punaisesta väristä. 10 kpl liimattu 231:een.

23715

Ylikkiiminki  
Latokangas

276. Käyttöjälkinen kvartsiesine.

1,9g. 20x16x6 mm.

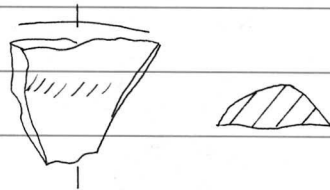

Ni:ot 274-276 ruudusta  
998/72, 2.kerros.

277. 3 saviastian reunapalaa, 203,9g. Liimattu yhteen pienemmistä paloista. Koristelu, sekoite ja saviaines kuten esim. 246:ssä. Osassa paloista hieman mustaa väriä. 63x68x12 mm, 100x80x9 mm, 134x59x10 mm. 1 pala (liimattu 3:sta) liimattu 231:een. Loput 2 palaa (liimattu 3:sta ja 5:stä) liimattu yhteen.

278. 10 saviastian kylkipalaa ja mura. 156,5g. Koristelu, sekoite ja saviaines kuten esim. 247:ssä. Yhdessä palassa ulkopinnalla punaista väriä. 2 liimattu 231:een, 2 275:een ja 3 277:ään.

279. Saviastian kylkipala. 33,8g. 53x51x11 mm. Koristeena horisontaalisia leimavöitä, jotka muodostuvat 3-hampaisella esineellä vinoon painetuista leimoista, sekä horisontaalisia kuopparivejä. Kuopparivit yhdistyvät



23715 leimavöihin 3-hampaisella esineellä  
 ylikiihiminki rinoon painetuilla leimoilla. Sekoite-  
 Latokangas aineena kvartsi- ja kivimurskaa sekä  
 hieman kiillettä. Saviaines vaalean-  
 ruskeaa. Ulkopinnassa hieman must-  
 taa värä.

452 liimattu  
 tähän.

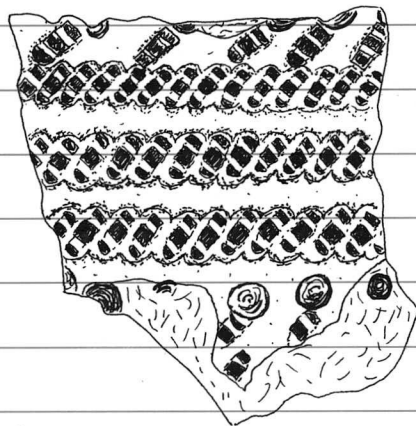

280. Kvartsiesine. 16,9g. 37x26x19mm.

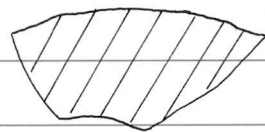
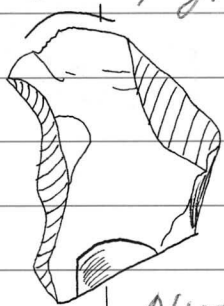

N:ot 277-280 ruudusta  
 998/72, 3. kerras

281. 2 saviastian kylkipalaa. 17g.  
 Toinen liimattu 2:sta, toinen 3:sta  
 palasta. Toisessa koristeena saman-  
 laisia leimapainanteita kuin esim.  
 247:ssä, toisessa kuoppia. Sekoite ja  
 saviaines kuten 247:ssä. Toisen palan  
 ulkopinta punertavanruskea.

Ruudusta 998/72, 4. kerras.

282. Saviastian kylkipala, jossa koris-  
 teena samantlaisia leima- ja kuoppa-  
 rivejä kuin esim. 247:ssä. 33,7g.  
 71x54x10 mm. Sekoite ja saviaines  
 kuten 247:ssä. Liimattu 231:een.

283. Kvartsi-iskos. 0,05g.

1987

N:ot 282-283 ruudusta

23715

998/74, 1. kerros.

ylikiiminki  
Latokangas

284. Saviastian kylkipala. 65,9g.  
84x75x9mm. Koristelu, sekoite ja savi-  
aines kuten esim. 247:ssä. Liimattu  
3 palasta. Liimattu 231:een.

285. Käyttöjälkinen kvartsiesine. 14g.  
2,5x0,8x0,8mm.

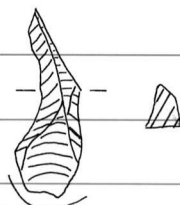

N:ot 284-285 ruudusta  
998/74, 2. kerros.

286. Saviastian kylkipala ja 2 murua.  
43,6g. Palan mitat 73x60x10mm, lii-  
mattu 4 pienemmästä palasta.  
Koristelu, sekoite ja saviaines kuten  
esim. 247:ssä, Liimattu 231:een.

287. Käyttöjälkinen kvartsiesine. 3,6g.  
33x13x7mm.

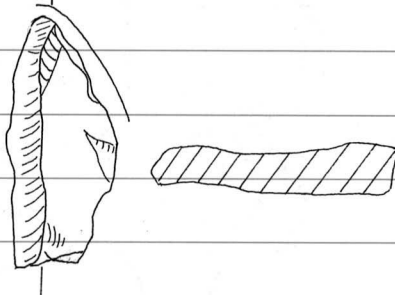

288. Käyttöjälkinen kvartsiesine. 1,1g.  
18x15x5mm.

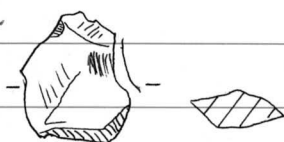

289. Käyttöjälkinen kvartsiesine. 1,4g.  
21x20x5mm.

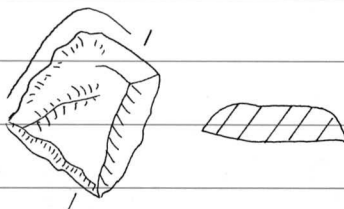

1987

23715  
ylikiiminki  
Latokangas

290. kvartsi-iskoksia 3 kpl. 1g.

N:ot 288-290 ruudusta

998/76, 1. kerros.

291. Käyttäjälkinen kvartsisiesine. 3,3g.

27x25x8mm.

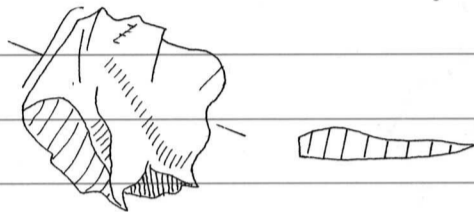

292. Käyttäjälkinen kvartsisiesine. 4,4g.

37x19x7mm.

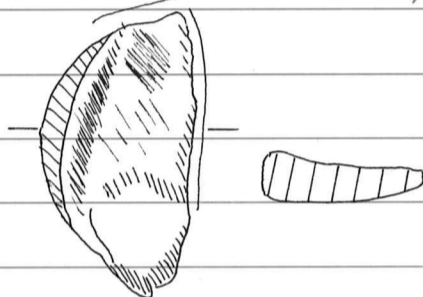

N:ot 291-292 ruudusta

998/76, 2. kerros.

293. Kvartsiakaavin. 41,6g. 55x41x23mm.

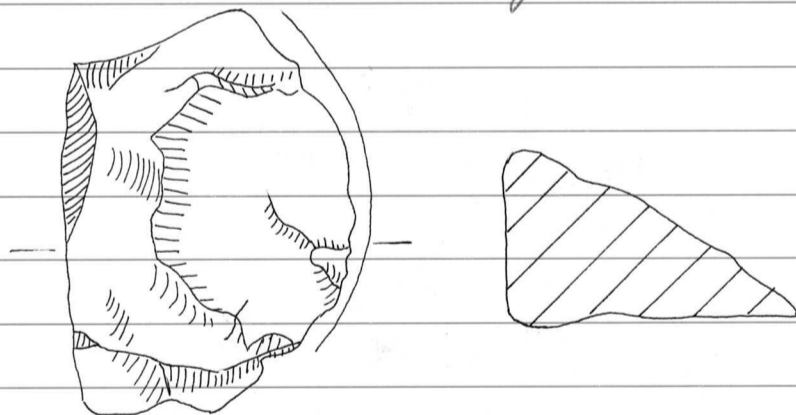

294. Käyttäjälkinen kvartsisiesine. 45,5g.

68x43x16mm.

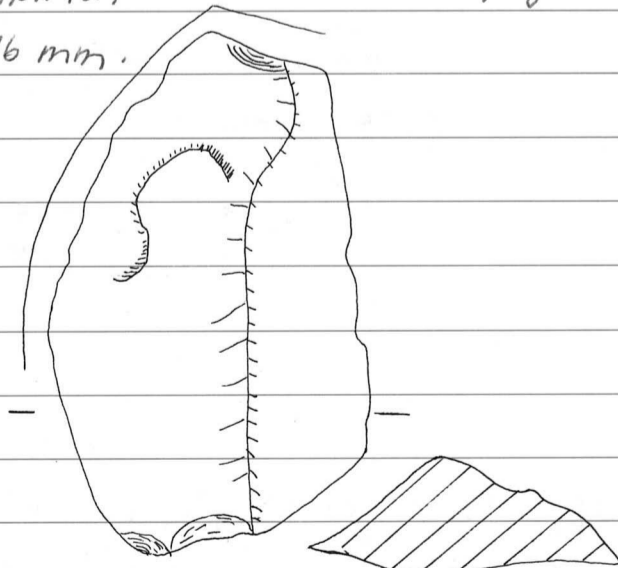

1987

295. Käyttäjälkinen kvartsiesine. 24,9 g.  
49x34x12 mm.

23715

Ylikliminki  
Latokangas

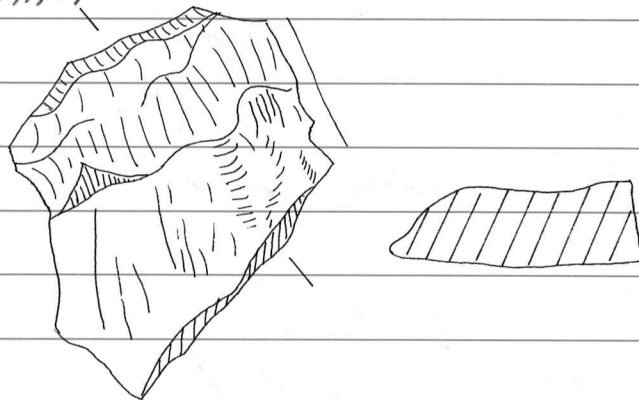

296. Käyttäjälkinen kvartsiesine. 8,3 g.  
35x31x10 mm.

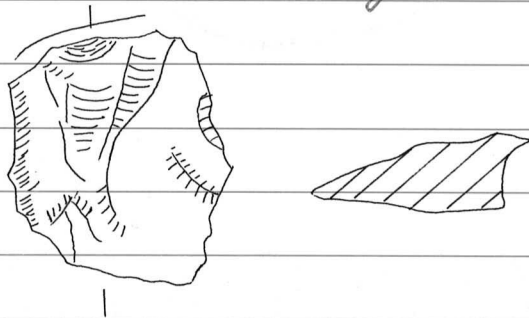

297. Käyttäjälkinen kvartsiesine. 4,9 g.  
31x18x9 mm.

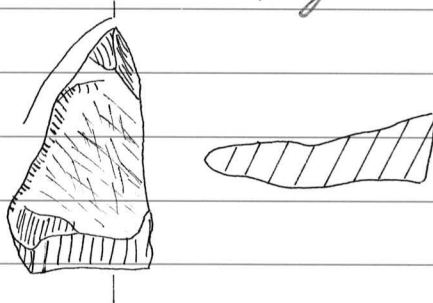

298. kvartsi-iskoksia 2 kpl. 3,2 g.

N:o:ot 293-298 ruudusta  
998/76, 3. kerran.

299. 2 saviastian sirua. 1,5 g.

Koristeena samanlaisia leimapai-  
nanteita kuin esim. 247:ssä.

Sekoite kuten 247:ssä. Saviaines pu-  
nertavannruskeaa.

300. kvartsiesine. 32,3 g. 45x30x26 mm.

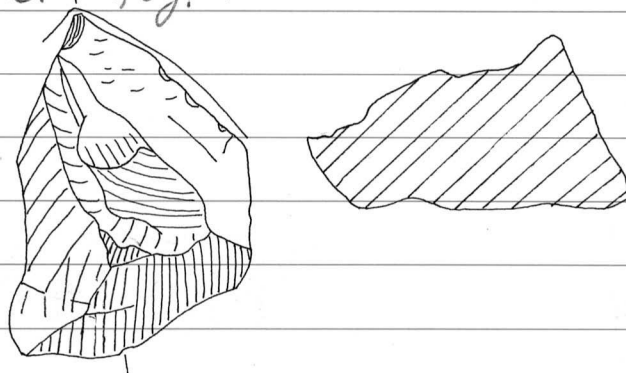

1987

23715

ylikiiminki

Latokangas

301. Kvartsi-iskoksia 2 kpl. 2,7g.

Niot 299-301 ruudusta

998/76, 4. kerros.

302. 11 saviastian murua. 5,7g. Koristeena

samanlaisia leimapainanteita kuin

esim. 247:ssä. Sekoite ja savimaine

kuten 247:ssä.

303. Käyttöjälkinen kvartsiesine. 32x17x

13 mm. 6,5g.

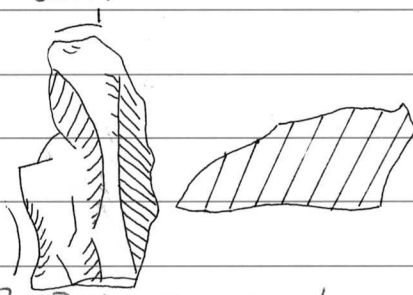

Niot 302-305 ruudusta

998/76, 5. kerros.

304. Käyttöjälkinen kvartsiesine. 11,5g.

36x23x16mm.

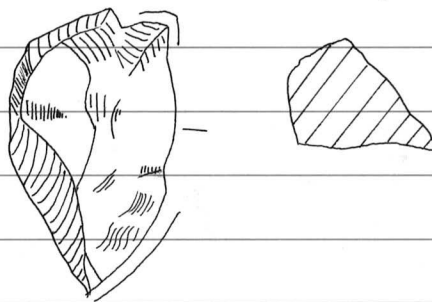

Ruudusta 998/78, 2. kerros.

305. Käyttöjälkinen kvartsiesine. 20,2g.

56x29x19mm.

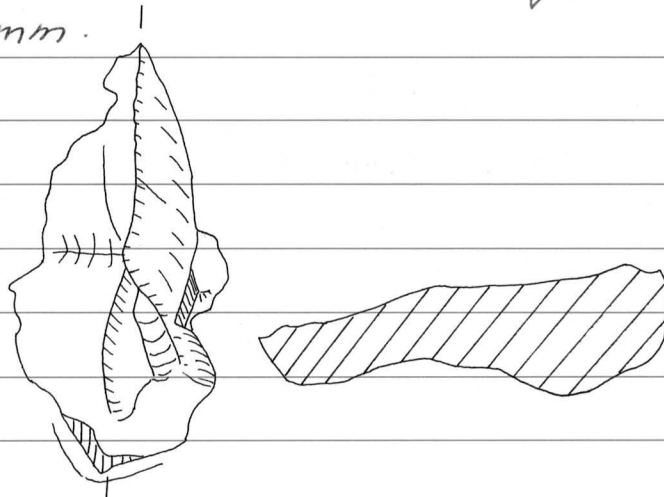

1987

306. Kvartsi-iskoksia 6 kpl. 5,3g.

N:o 305-306 rundusta  
996/74, 1. kerros.

23715

ylikiminki  
Latokangas

307. Liuskeiskoksia 3 kpl, mustaa säde-  
kiviliusketta. 8,5g.

308. Käyttäjälkinen kvartsiesine. 22,8g.  
59x35x12 mm.

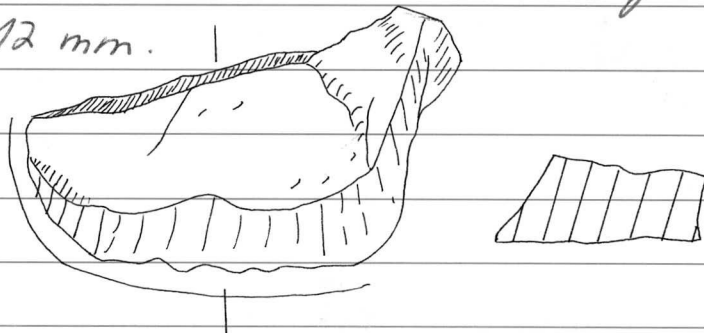

309. Käyttäjälkinen kvartsiesine. 18g.  
45x23x17 mm.

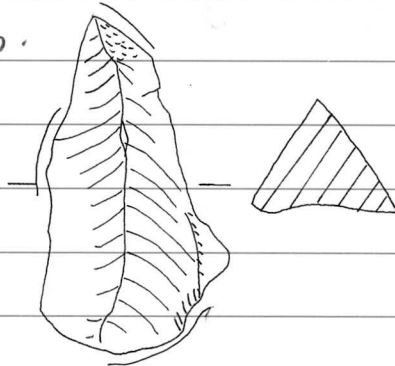

310. Käyttäjälkinen kvartsiesine. 8,7g.  
41x21x11 mm.

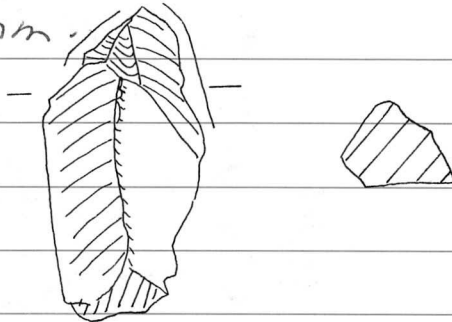

311. Kvartsi-iskoksia 3 kpl. 7,3g.

312. Palanutta luuta 2,9g.

N:o 307-312 rundusta  
996/74, 2. kerros.

313. Käyttäjälkinen kvartsiesine.  
36,8g. 42x39x23 mm.

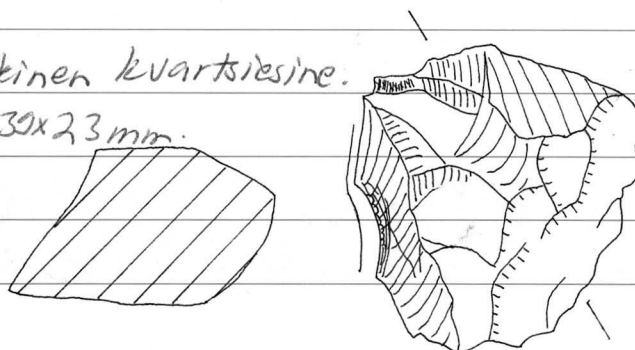

23715

Ylikiminki  
Latokangas

314. kvartsi-iskos. 0,6g.

N:ot 313-314 ruudusta  
996/74, 3.kerros.

315. kvartsi-iskos. 2,3g.

Ruudusta 996/74, 4.kerros.

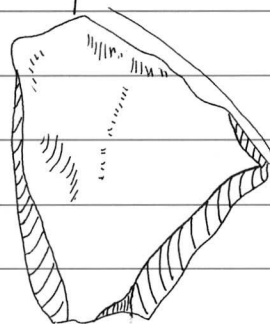
316. Käyttöjälkinen kvartsiesine. 10,07g.  
40x38x11mm.

317. kvartsi-iskoksia 6 kpl. 12,6g.

N:ot 316-317 ruudusta  
996/76, 1.kerros.

318. kvartsiesine. 17g. 53x34x19mm.

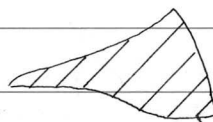
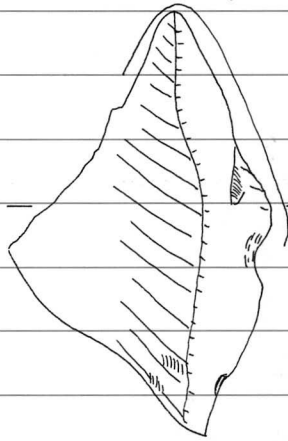

319. Käyttöjälkinen kvartsiesine. 5,3g.

36x17x10 mm.

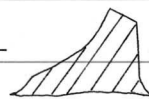
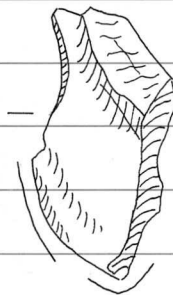

320. Käyttöjälkinen kvartsiesine.

10g. 43x22x15 mm.

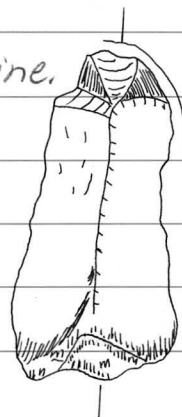



321. Käyttöjälkinen kvartsisiesine. 6,7g.  
36x24x9 mm.

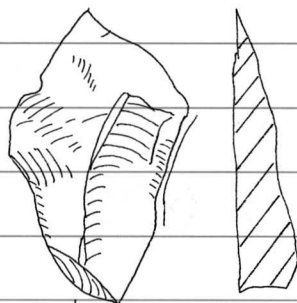

23715

Ylikliminki  
Latokangas

322. Käyttöjälkinen kvartsisiesine. 2g.  
25x11x8 mm.

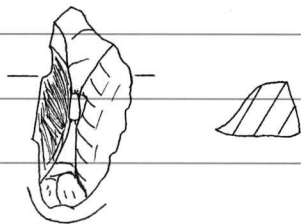

323. Käyttöjälkinen kvartsisiesine. 24,7g.  
51x25x15 mm.

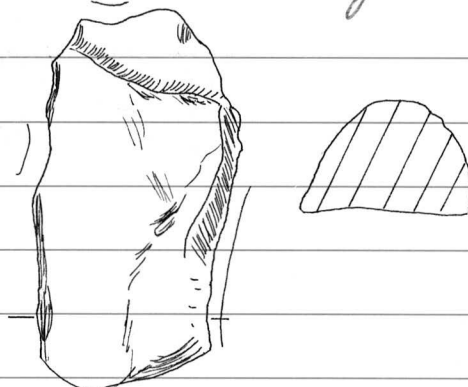

324. Käyttöjälkinen kvartsisiesine. 3,8g.  
21x21x11 mm.

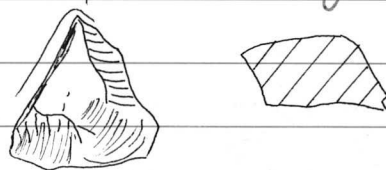

325. Käyttöjälkinen kvartsisiesine. 3,6g.  
27x21x6 mm.

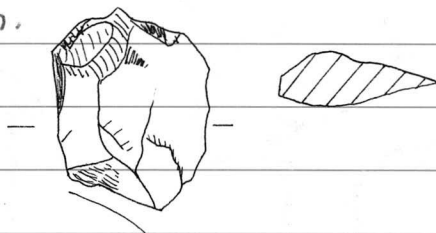

326. Käyttöjälkinen kvartsisiesine. 4,7g.  
33x24x7 mm.

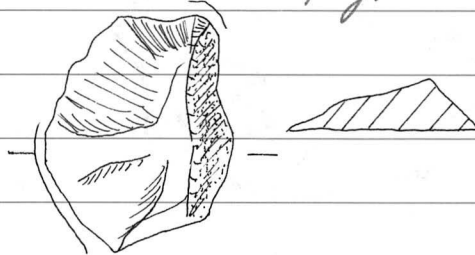

327. Kvartsiydin (?) 15,8g.

328. Kvartsi-iskoksia 45 kpl. 34,2g.

23715

ylikiihminen  
Latokangas

329. Palanutta luuta 28,9g.

Niot 318-329 ruudusta  
996/76, 2. kerros.330. Liuskeiskoksia 2 kpl, mustaa säide-  
kiviliusketta. 2,6g.

331. Kvartsiesine. 16g. 36x33x16 mm.

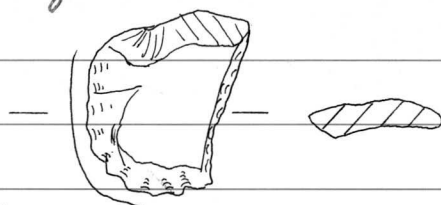
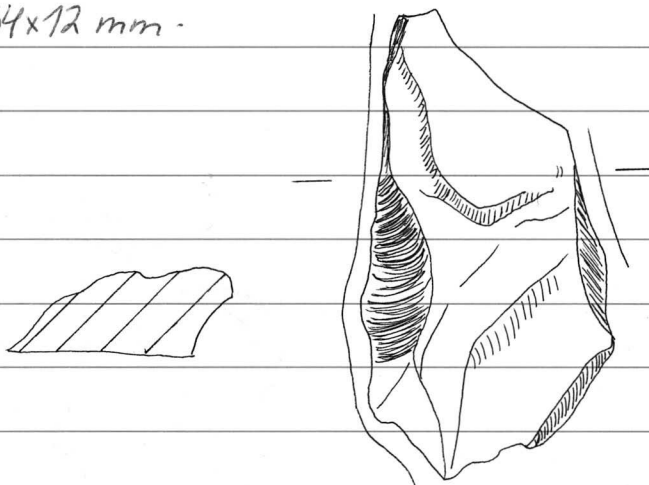

332. Kvartsiesine. 2,6g. 25x22x6 mm.

333. Käyttöjälkinen kvartsiesine. 21,7g.  
62x34x12 mm.

334. Käyttöjälkinen kvartsiesine.

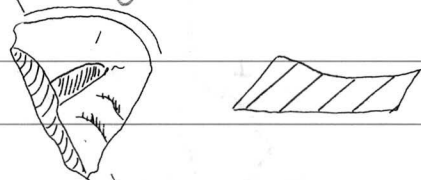
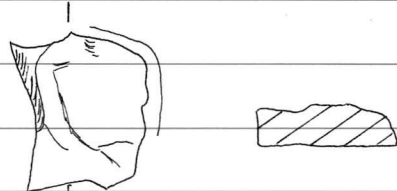
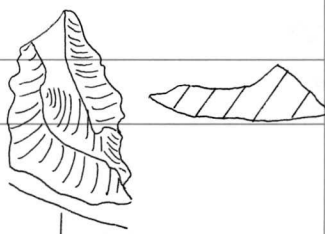
335. Käyttöjälkinen kvartsiesine. 2,6g.  
20x17x7 mm.336. Käyttöjälkinen kvartsiesine. 2,7g.  
26x15x8 mm.

337. Käyttöjälkinen kvartsiesine.

1,6g. 23x18x5 mm.

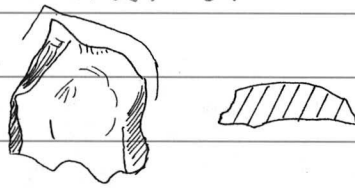

23715

Ylikii'minki  
Latokangas

338. Käyttöjälkinen kvartsiesine, 4,7g.

22x21x13 mm.

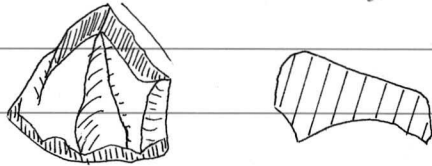

339. Käyttöjälkinen kvartsiesine, 2,1g. 23x

13x7 mm.

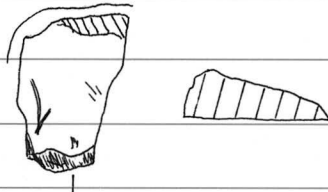

340. Käyttöjälkinen kvartsiesine, 2,2g. 21x

16x8 mm.

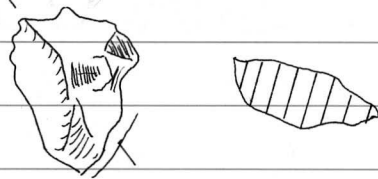

341. Käyttöjälkinen kvartsiesine, 4,5g.

28x25x10 mm.

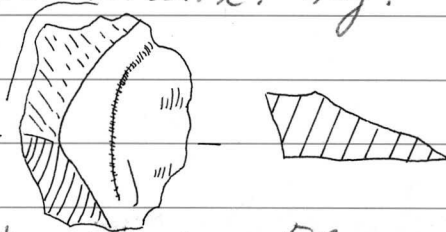

342. Käyttöjälkinen kvartsiesine, 5,7g.

25x16x14 mm.

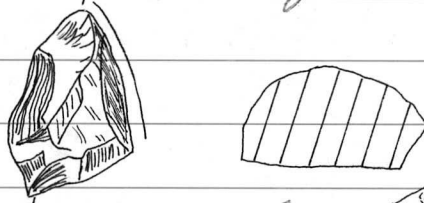

343. Käyttöjälkinen kvartsiesine, 9,7g.

43x15x15 mm.

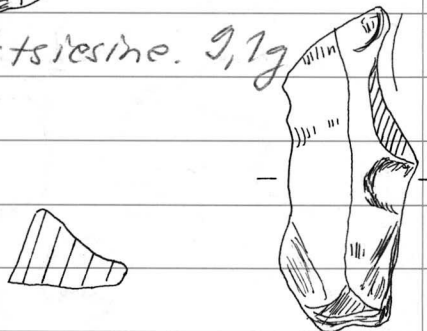

344. Käyttöjälkinen kvartsiesine, 0,9g. 16x11x

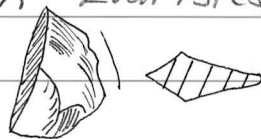

7 mm.

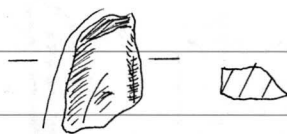

345. Käyttöjälkinen kvartsiesine, 0,8g. 16x11x

5 mm.

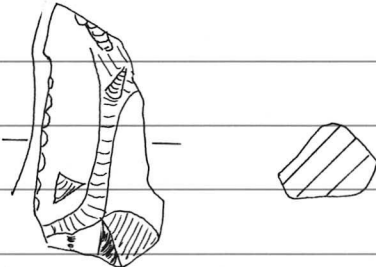
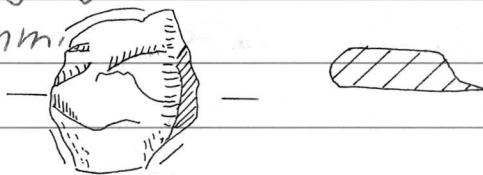
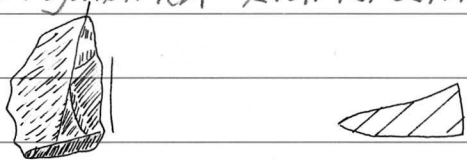

- 23715  
ylikiiminki  
Latokangas
346. Kvartsi-iskoksia 89 kpl. 41g.
347. Palanutta luuta 75,4g.  
N:ot 330-347 ruudusta  
996/76, 3. kerros.
348. Käyttöjälkinen kvartsiesine. 6g. 30x16x  
10mm.
- 
349. Käyttöjälkinen kvartsiesine. 3g. 20x10x  
5mm.
- 
350. Käyttöjälkinen kvartsiesine. 1g. 18x11x6mm.
- 
351. Käyttöjälkinen kvartsiesine. 0,7g (iskos)
- 
352. Käyttöjälkinen kvartsi-iskos. 0,6g.
- 
353. Kvartsi-iskoksia 63 kpl. 33,2g.
354. Palanutta luuta 38,2g.  
N:ot 348-354 ruudusta  
996/76, 4. kerros.
355. Kvartsi-iskoksia 3 kpl. 2,2g.
356. Palanutta luuta 1,3g.  
N:ot 355-356 ruudusta  
996/76, 5. kerros.

357. Kvartsikaavin. 7,6g. 30x22x12 mm.

ylikiiminki  
Latokangas

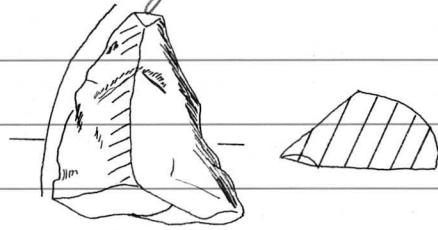

358. Käyttäjälkinen kvartsiesine. 4,8 g.  
27x23x6 mm.

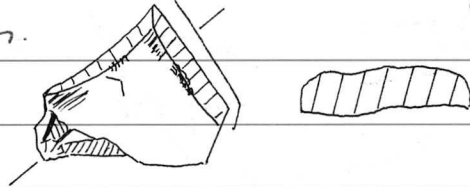

359. Käyttäjälkinen kvartsiesine. 5,3g.  
37x19x9 mm.

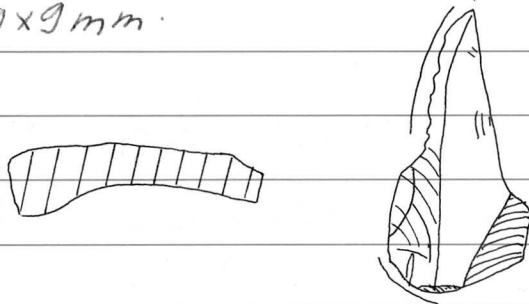

360. Käyttäjälkinen kvartsiesine. 4,6g. 38x24x6 mm.

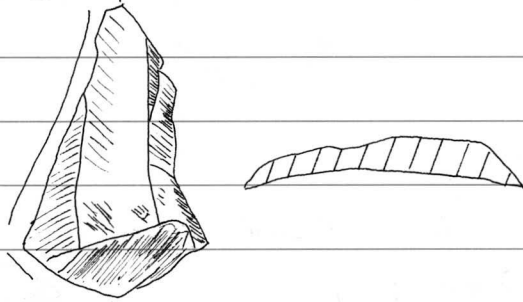

361. Käyttäjälkinen kvartsiesine. 4,9g. 26x33x  
9 mm.

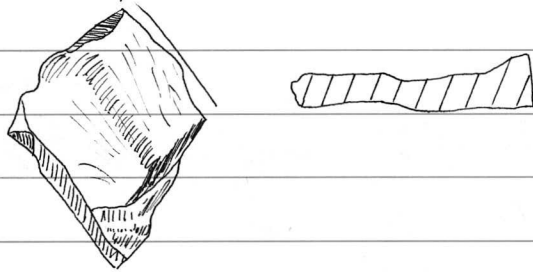

362. Kvartsiydin. 31,9g.

363. Kvartsi-iskoksia 13 kpl. 14,5g.

N:o:ot 357-363 ruudusta  
996/78, 1. kerros.

364. Liuskeiskoksia 2 kpl. 1,6g.

365. Kvartsiesine. 2,2g. 23x16x5 mm.

23715

ylikiiminki

Latokangas

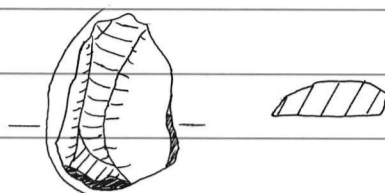

366. kvartsiesine. 3,2g. 28x11x10 mm.

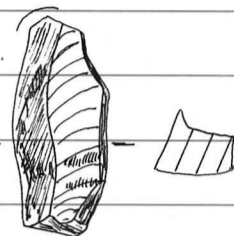

367. Käyttöjälkinen kvartsiesine.

8,7g. 47x14x10 mm.

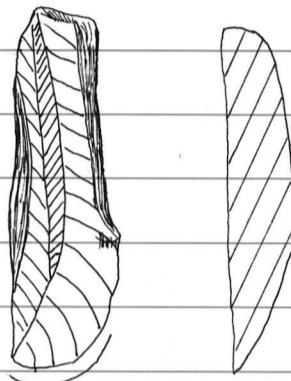

368. Käyttöjälkinen kvartsiesine. 10,4g.

40x24x10 mm.

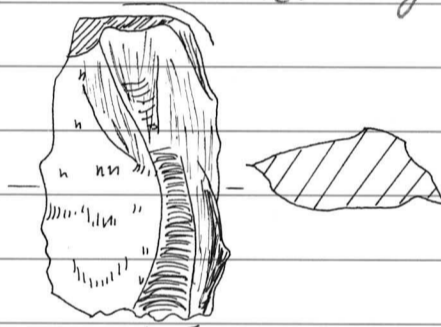

369. Käyttöjälkinen kvartsiesine.

19,3g. 45x30x14 mm.

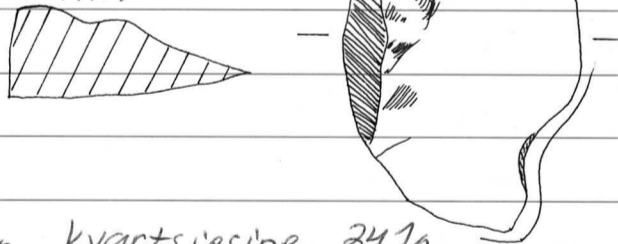

370. Käyttöjälkinen kvartsiesine. 24,1g.

38x40x21 mm.

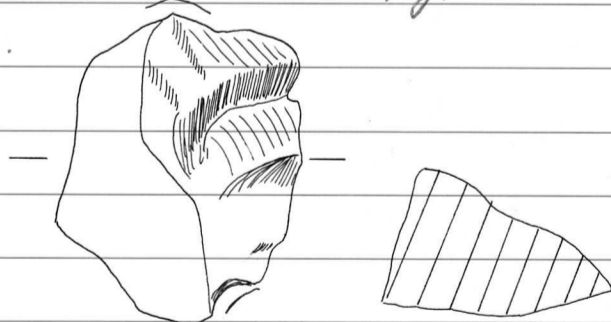

371. Käyttöjälkinen kvartsiesine. 24,4g.

63x38x13 mm.

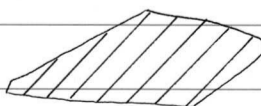



372. Käyttöjälkinen kvartsiesine. 5,7g. 30x15x12mm.

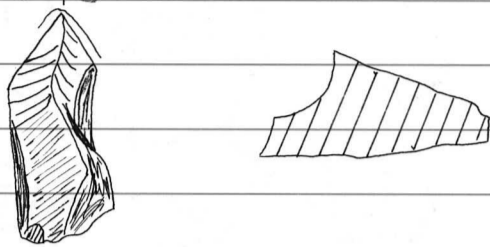

23715

ylikiiminki

Latokangas

373. Käyttöjälkinen kvartsiesine. 3,9g. 27x15x10mm.

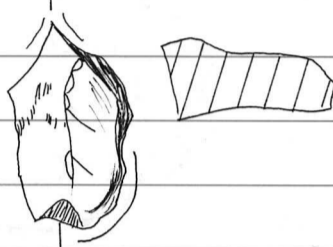

374. Käyttöjälkinen kvartsiesine. 12,1g. 39x21x15mm.

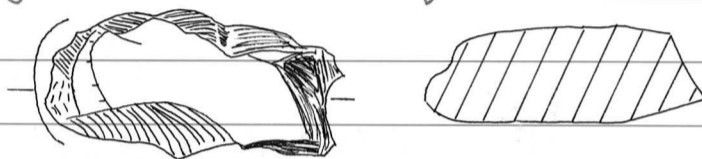

375. kvartsi-iskoksia 17 kpl. 25,6g.

Niit 364-375 ruudusta

996/78, 2. kerros.

376. kvartsiesine. 7g. 30x19x15mm.

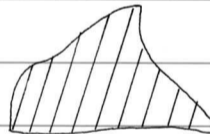

377. kvartsiesine. 3,2g. 24x14x8mm.

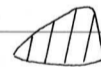

378. Käyttöjälkinen kvartsiesine. 4,3g. 29x23x5mm.

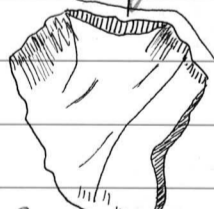

379. Käyttöjälkinen kvartsiesine. 3g. 25x19x7mm.



380. Käyttöjälkinen kvartsiesine. 0,9g. 13x12x6mm.

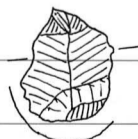

23715

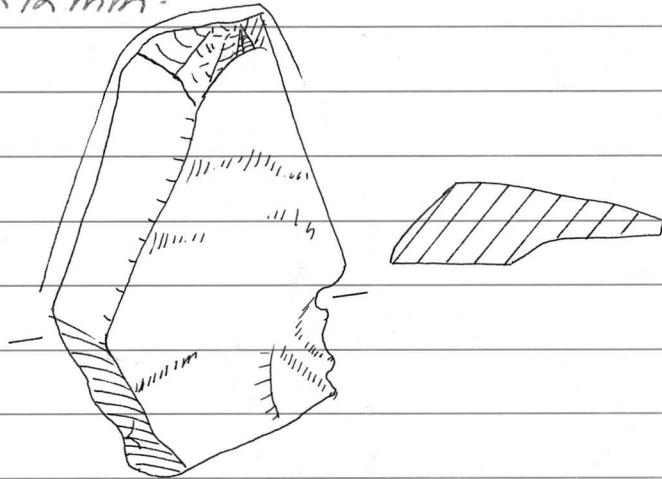
ylikiiminki  
Lortokangas381. Käyttöjälkinen kvartsiesine. 31,5g.  
61x37x12 mm.

382. Kvartsi-iskoksia 17 kpl. 27g.

383. 6 palanutta luun kappaletta. 0,2g.  
N:ot 376-383 ruudusta  
996/78, 3. kerros.

384. Kvartsi-iskos. 0,1g.

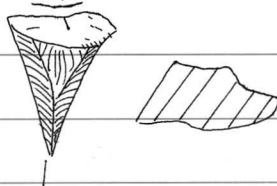
385. Palanut luun kappale. 0,05g.  
N:ot 384-385 ruudusta  
996/78, 4. kerros.386. Käyttöjälkinen kvartsiesine. 1,6g.  
18x14x9 mm.

387. Kvartsi-iskoksia 5 kpl. 1,1g.

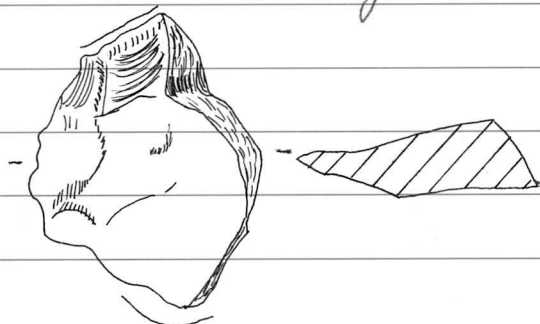
388. Palanutta luuta 5,9g.  
N:ot 386-388 ruudusta  
996/80, 5. kerros389. Käyttöjälkinen kvartsiesine. 11,7g. 38x30x  
11 mm.

1987

390. Käyttöjälkinen kvartsesine. 18,7g.  
60x32x15mm.

23715

ylikiiminki  
Latokangas

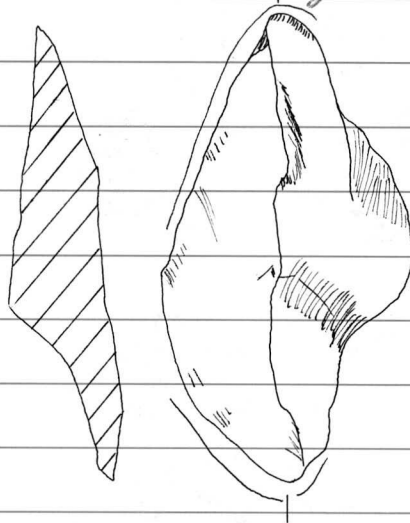

391. Iskukivi (?), kvartsiä. 1168,3g.

392. Kvartsi-iskoksia 2 kpl. 6,2g.

N:ot 389-392 ruudusta  
994/74, 3. kerros.

393. Hiotun kivilajiesineen katkelma,  
mustaa sädekviliusketta. 10,7g.  
38x26x8mm. Katkelmasta  
tehty kaavin.

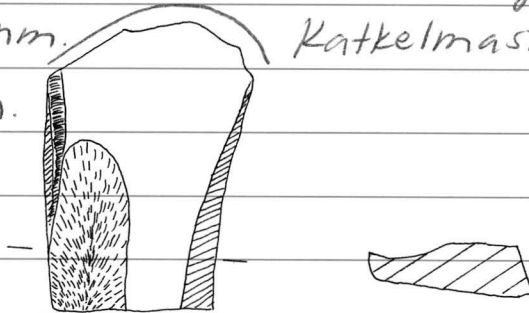

Ruudusta 994/74, 4. krs.

394. Kvartsi-iskoksia 2 kpl. 14,2g.

Ruudusta 994/76, 1. kerros.

395. Hiotun kivilajiesineen katkelma,  
mustaa sädekviliusketta. 3,9g.  
46x11x6mm.



396. Käyttöjälkinen kvartsesine.  
11,4g. 32x29x12mm.

23715

ylikiiminki

Latokangas

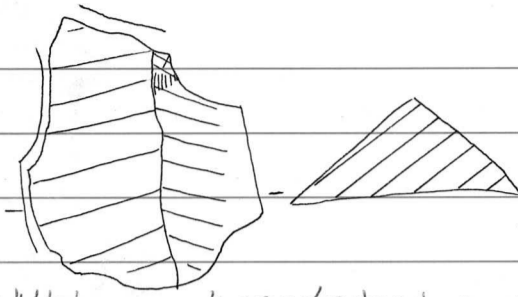

397. Käyttöjälkinen kvartsiesine. 22,9g.  
48x30x12 mm.

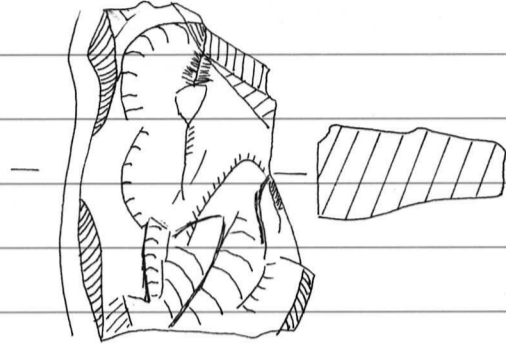

398. Kvartsi-iskoksia 4 kpl. 20,6g.

399. Palanut hiekkakiven kappale, toiselta puolelta sileäksi hioutunut. 62,4g.

400. 5 palanutta luun kappaletta. 3,9g.

N:ot 395-400 ruudusta  
994/76, 2. kerros.

401. Käyttöjälkinen kvartsiesine. 28,9g.  
58x45x11mm.

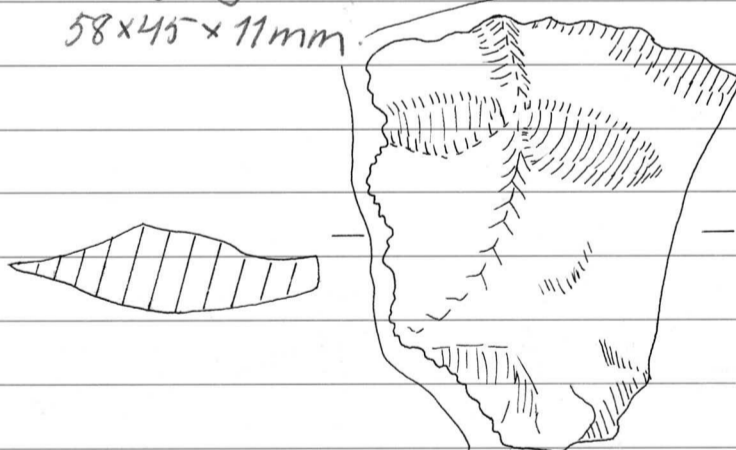

402. Käyttöjälkinen kvartsiesine. 6,7g. 43x18x  
8mm.

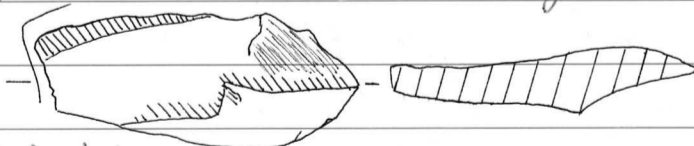

403. Kvartsi-iskos. 1g.

N:ot 401-403 ruudusta  
994/76, 3. kerros.

404. Käyttöjälkinen kvartsiesine. 5,2g.  
31x26x8mm.

1987

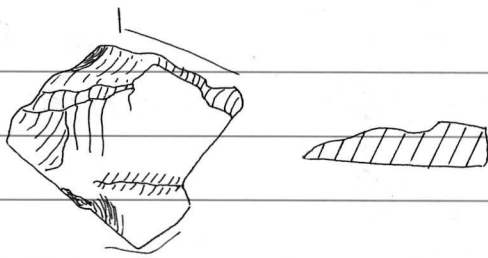

23715  
ylikiihinki  
Latokangas

Ruudusta 994/78, turpeen pois-  
ton yhteydessä.

405. Kvartsikaavin. 10,6g. 42x31x11mm.

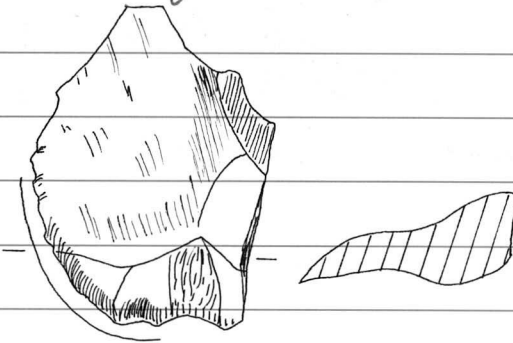

406. Kvartsikaavin, 21,2g. 50x38x12mm.

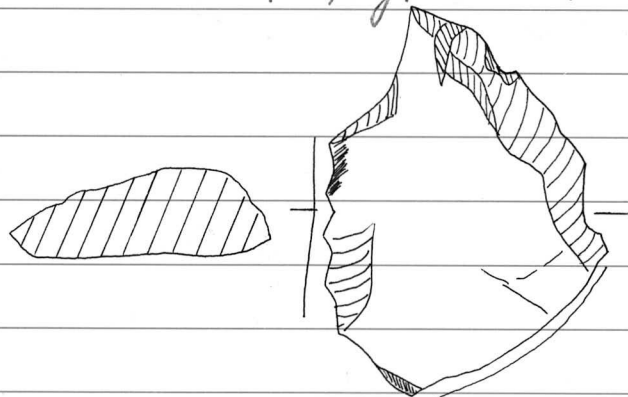

407. Kvartsiesine. 9,8g. 40x34x10mm.

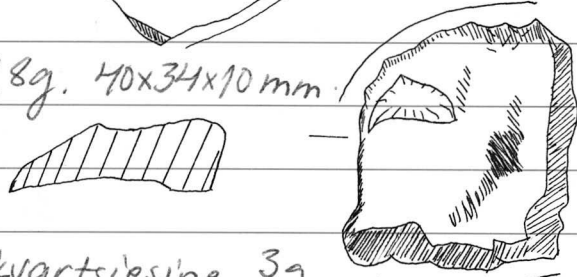

408. Käyttöjälkinen kvartsiesine. 3g.  
22x21x7mm.



409. Käyttöjälkinen kvartsiesine. 9,5g. 36x23x12mm.



410. Käyttöjälkinen kvartsiesine.  
6,1g. 37x15x9mm.

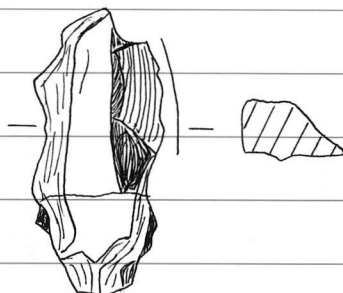

23715

ylikiihminen  
Latokangas

411. Käyttäjälkinen kvartsiesine. 3,2g. 2,6x2,3x7mm.

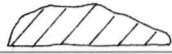
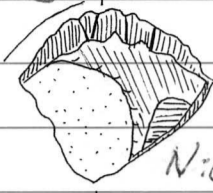
N:ot 405-417 ruudusta  
994/78, 1. kerros.

412. Kvartsi-iskoksia 5 kpl. 15,2g.

Ruudusta 994/78, 2. kerros.

413. Kvartsi-kauvin. 14,5g. 40x33x11 mm

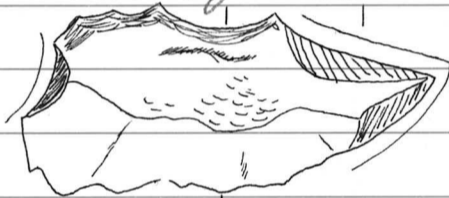
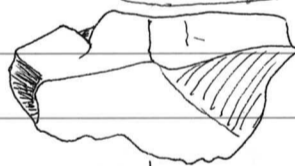
414. Käyttäjälkinen kvartsiesine. 18,7g.  
35x25x13 mm.415. Käyttäjälkinen kvartsiesine. 14,6g.  
38x20x7 mm.N:ot 413-415 ruudusta  
992/76, 3. kerros.

416. Palanut lun kappale. 0,4g.

Ruudusta 992/78, 4. kerros.

417. Kvartsi-iskos. 2,9g.

Ruudusta 990/78, 4. kerros.

418. Kvartsi-iskos. 0,4g.

Ruudusta 988/80, 2. kerros.

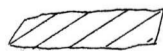
419. Käyttäjälkinen kvartsiesine. 2g.  
19x16x5 mm.



1987

Ruudusta 988/80, 3. kerros.

23715

Ylikii'minki

420. Käyttäjälkinen kvartsiesine. 3,3g.  
36x76x8mm.

Latokangas

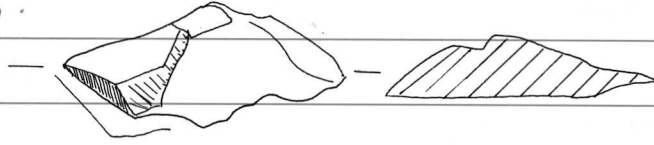

421. Kvartsi-iskos. 1,2g.

N:o 420-421 ruudusta  
988/80, 4. kerros.

422. Kvartsi-iskoksia 2 kpl. 1,1g.

Ruudusta 988/80, 5. kerros.

423. Kvartsi-iskoksia 2 kpl. 0,5g.

Ruudusta 988/82, 4. kerros.

424. Käyttäjälkinen  
kvartsiesine.

9,7g. 31x22x13mm.

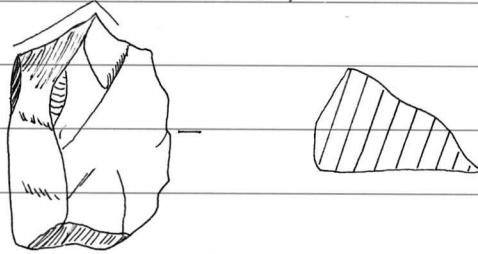

Ruudusta 986/80, 2. kerros.

425. Käyttäjälkinen kvartsiesine. 1,2g.

17x17x5mm.

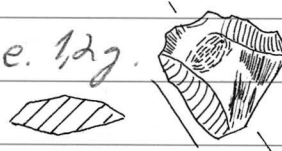

426. Kvartsi-iskos. 0,7g.

N:o 425-426 ruudusta  
987/81, 6. kerros.

427. Käyttäjälkinen kvartsiesine. 24,9g.

48x36x15mm.

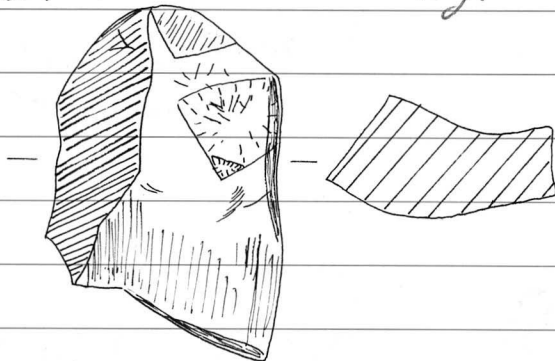

Ruudusta 984/84, 1. kerros.

23715

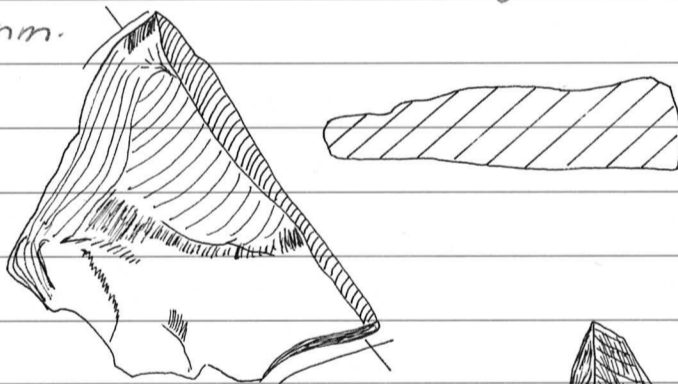
ylikiiminki  
Latokangas428. Kvartsi-iskos. 0,1g.  
Rundusta 984/86, 1.kerros.429. Kvartsi-iskos. 0,7g.  
Rundusta 984/86, 3.kerros.430. Kivilaji-iskos (?). 19,4g.  
Rundusta 1140/0, 3.kerros.431. Liuskeiskos. 0,1g.  
Rundusta 1130/20, 3.kerros.432. Palamattomia luita. 6,2g.  
Rundusta 1130/59, 4.kerros.433. Käyttöjälkinen kvartsiesine. 21g.  
50x36x14mm.434. Käyttöjälkinen kvartsiesine. 5,8g.  
29x21x13mm.435. Käyttöjälkinen kvartsiesine. 2g.  
25x15x5mm.436. Kvartsi-iskoksia 2 kpl. 3,6g.  
Niot 433-436 rundusta  
1110/10, 1.kerros.437. Kvartsi-iskos. 0,2g.  
Rundusta 1110/60, 1.kerros.

1987

438. Kivilaji-iskos. 6,7g.

Ruudusta 1100/0, 1. kerros.

23715

ylikiiminki  
Latokangas

439. Kvartsi-iskos. 0,7g.

Ruudusta 1100/30, 2. kerros.

440. Kvartsi-kaavin. 10,3g. 32x23x10 mm.

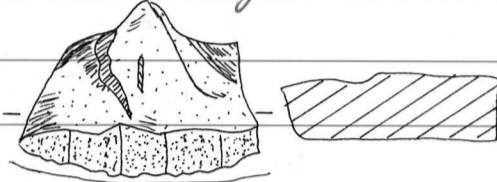

Ruudusta 1100/80, 1. kerros.

441. Käyttöjälkinen kvartsi-esine. 3,2g.

30x15x8 mm.

Ruudusta 1090/30, 2. kerros.



442. Kvartsi-iskos. 0,5g.

Ruudusta 1090/40, 2. kerros.

443. Hioin, hiekkakiveä. Yhdestä sivulta  
hiottu. 26,6g. 114x24x8 mm.

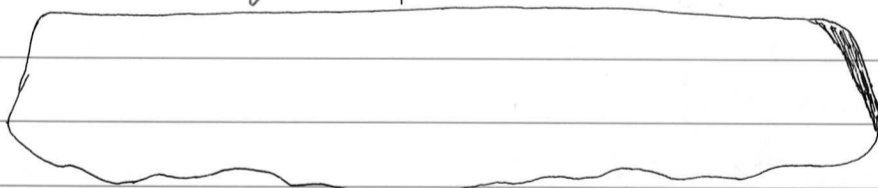

Ruudusta 1080/49, 2. kerros.

444. Palanutta luuta. 10,7g.

Ruudusta 1040/60, 1. kerros.

445. Kvartsi-iskoksia 12 kpl. 5,6g.

446. Palanutta luuta. 17,7g.

N:ot 445-446 ruudusta

1040/60, 2. kerros.

447. Palanutta luuta. 2,5g.

23715

Ruudusta 1040/60, 3. kerros.

Ylikiihiminki  
Latokangas

448. Kvartsi-iskos. 6,1g. 36x26x7mm.

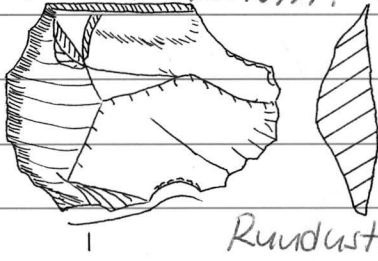

Ruudusta 1040/100, 1. kerros.

449. Liuskeiskoksia 2 kpl. Toinen mustaa sädekeiviliusketta. 17,6g.

Ruudusta 1030/120, 2. kerros.

450. Käyttöjälkinen kvartsiesine. 11,7g.

42x27x10mm.

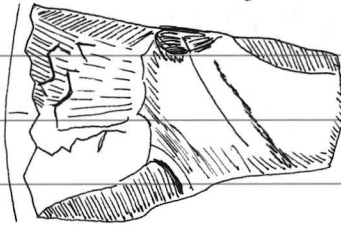
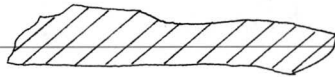

451. Kvartsi-iskoksia 2 kpl. 5,7g.

Niot 450-451 Ruudusta 1028/69, 1. kerros.

452. 2 saviastian kylkipalaa. 45,1g.

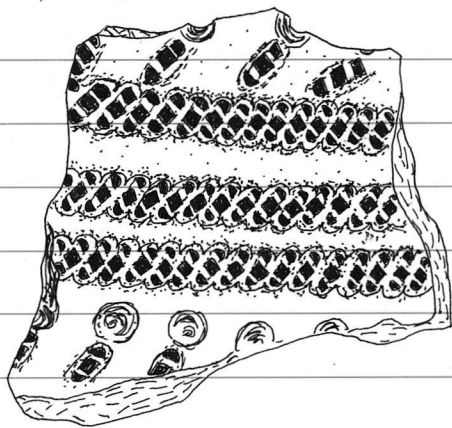
54x52x10mm ja 38x31x10mm. Koristelu,  
sekoite ja savimaine kuten 279:ssä. Isompi  
pala liimattu 279:ään.

453. Kvartsi-iskos. 0,4g.

Ruudusta 1020/70, 2. kerros.

454. Kvartsi-iskos. 2,7g.

Ruudusta 1020/80, 2. kerros.

1987

455. Kvartsi-iskos. 2,7g.

Ruudusta 1020/80, 2. kerros.

23715

ylikiiminki  
Latokangas

456. Käyttöjälkinen kvartsiesine. 6,7g. 28x  
26x12 mm.

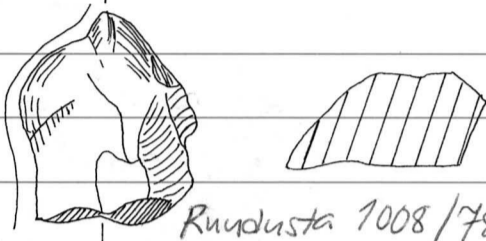

Ruudusta 1008/78, 1. kerros.

457. Käyttöjälkinen kvartsiesine. 27,8g.  
49x37x11 mm.

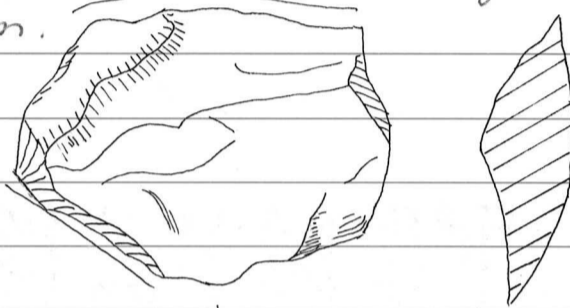

458. Iskukivi, kvartsiä. 124g.

N:ot 457-458 ruudusta  
1000/90, 1. kerros.

Jrtolöydöt:

459. Kvartsi-kaavin, 4,6g. 25x24x8 mm.



460. Käyttöjälkinen kvartsiesine.  
4,5g. 40x18x7 mm.

461. Käyttöjälkinen kvartsiesine. 2,4g.  
28x20x5 mm.

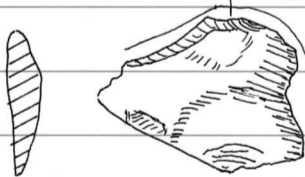

462. Käyttöjälkinen kvartsiesine. 5,9g.  
33x27x7 mm.

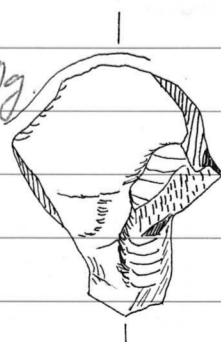

23715

ylikiiminki  
Latokangas

463. Käyttöjälkinen kvartsiesine, 3,4g.

29x16x7 mm.

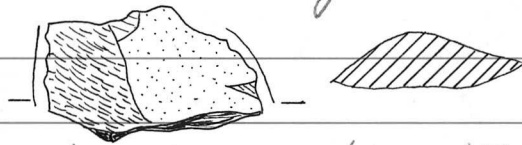

464. Käyttöjälkinen kvartsiesine, 6,4g. 42x17x8 mm.

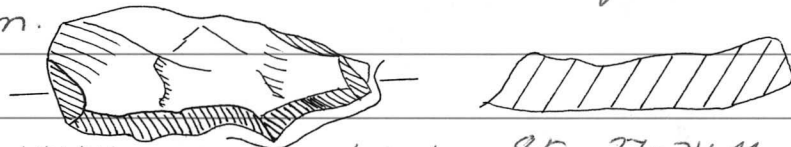

465. Käyttöjälkinen kvartsiesine, 8,5g. 37x24x11 mm.

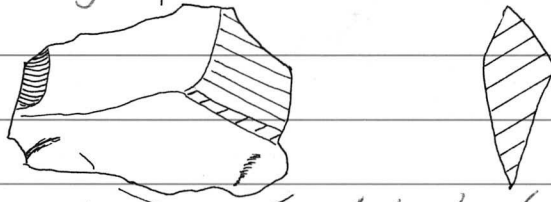

466. Kvartsi-iskoksia 6 kpl. 6,9g.

467. Palanutta luuta 8 kpl. 2,2g.

Niit 459-467 irtolöytöjä sora-  
kuopan länsireunalta. Koor-  
dinaatit noin 1130-1150/110.

468. Käyttöjälkinen kvartsiesine, 12,3g.

45x36x9 mm.

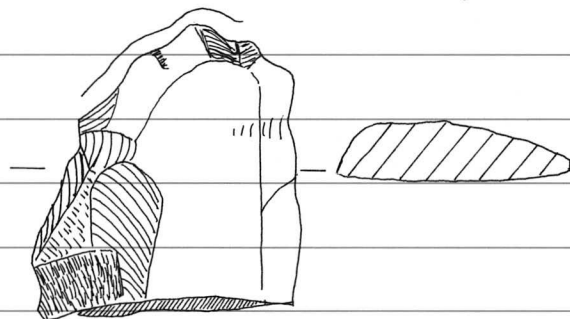

469. Käyttöjälkinen kvartsiesine, 3,1g.

27x23x5 mm.

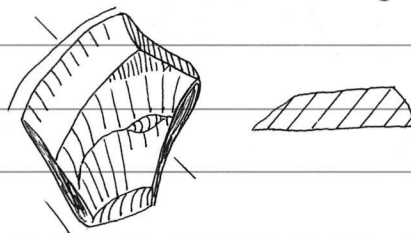

470. Käyttöjälkinen kvartsiesine, 1,7g.

19x14x5 mm.

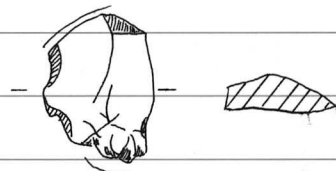



1987

471. Kvartsi-iskoksia 15 kpl. 12,6g.  
 N:ot 468 - 471 irtolöytöjä,  
 poimittu sorakuopan reu-  
 nolta.

23715

Ylikiminki  
 Latokangas

472. Kvartsi-iskos. 4g.  
 Irtolöytö, poimittu metsä-  
 tieltä. Koord. noin 1113/23.

473. Käyttöjälkinen kvartsiesine. 1,3g.  
 19x13x7mm.

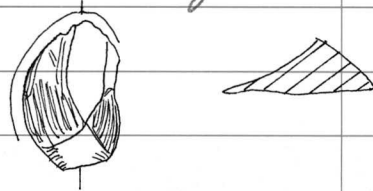

474. Kvartsi-iskoksia 5 kpl. 34g.  
 N:ot 473-474 irtolöytöjä so-  
 rakuopan reunalta, koord. noin  
 1090-1100/-10-0

475. Iskukivi, kvartsiä. 247,5g.  
 Irtolöytö, poimittu metsä-  
 tieltä. Koord. noin  
 1025/190

476. Hiilinäyte. Näyte 1. Koord. 1020,80/  
 115,40; Z = 176 (KP 1, kone 096),  
 painuman pohjalta.

477. Hiilinäyte. Näyte 2. Koord. 1004,40/  
 73,20; Z = 096 (KP 1, kone 096),  
 2. kerros. Lieden vierestä.

478. Hiilinäyte. Näyte 3. Koord. 84,50/  
 985,45; Z = 098 (KP 1, kone 090),  
 palaneiden kivien keskittymästä.

23715	479. Punamultanäyte. Näyte 4. Koord. 1020,60 / 70,55 ; Z = 096 (KP 1, kone 090)
Ylikiiminki Latokangas	480. Maanäyte. Näyte 5. Koord. 1040,25 / 60,70 ; Z = 067 (KP 1, kone 090), Koerundusta, jossa likamaata ja luunsirua.
	481. Maanäyte. Näyte 6. Koord. 1003-1003,80 / 73-73,20 ; Z = 153-159 (KP 1, kone 140), 3. kerros. Liedestä.
	482. Maanäyte. Näyte 7. Koord. 1027,86 / 63,86 ; Z = 137 (KP 1, kone 140), 3. kerros. Likamanta ja palaneen luun siruja.
	483. Hiilinäyte. Näyte 8. Koord. 1027,40 / 63,60 ; Z = 129 (KP 1, kone 140), 3. kerros.
	484. Hiilinäyte. Näyte 9. Koord. 1035,30 / 59,55 ; Z = 113 (KP 1, kone 140), 2. kerros.
	485. Hiilinäyte. Näyte 10. Koord. 1032,70 / 59,30 ; Z = 119 (KP 1, kone 140), 3. kerros.
	486. Hiilinäyte. Näyte 11. Koord. 1047,40 / 49,55 ; Z = 119 (KP 1, kone 140), 4. kerros. Pienestä punamulta-hiililäikusta.
	487. Hiilinäyte. Näyte 12. Koord. 1110 / 10, syvyys turpeen pinnasta noin 20 cm, 2. kerros. Koerundusta, josta kvartseja.
	488. Hiilinäyte. Näyte 13. Koord. 1067,05 / 33,95 ; Z = 067 (KP 1, kone 140), 2. kerros.
	489. Hiilinäyte. Näyte 14. Koord. 1186,50 / - 145,30 ; Z = <del>211</del> (KP 2, kone 139),

1987

	3. kerros. Kuoppa.	23715
		ylikiiminki
490.	Maanäyte. Näyte 15. Koord. 1130/59, - syvyys turpeen pinnasta noin 35 cm. Koeruudusta, jossa palamatonta lunta sisältävä "likoja".	Latokangas.
491.	Hiilinäyte. Näyte 16. Koord. 997,50/ 79,50; z = 181 (KP 1, kone 140), 4. kerros. Pienestä hiililäikusta.	
492.	Hiilinäyte. Näyte 17. Koord. 1187,65/ - 143,80; z = 265 (KP 2, kone 139), 5. kerros. Kuoppa.	
493.	Hiilinäyte. Näyte 18. Koord. 1187,60/ - 144; z = 274 (KP 2, kone 139), 6. kerros. Kuoppa.	
494.	Maanäyte. Näyte 19. Koord. 1187,80/ - 144,90; z = 257 (KP 2, kone 139), 5. kerros. Kuoppa.	
495.	Maanäyte. Näyte 20. Koord. 996,50/ 75,0; z = 166 (KP 1, kone 140), 3. kerros. Palaneen luun alue.	
496.	Hiilinäyte. Näyte 21. Koord. 999,05/ 77,70; z = 176 (KP 1, kone 140), 4. kerros. Hiililäikästä.	
497.	Maanäyte. Näyte 22. Koord. 1187,80/ - 144,50; z = 306 (KP 2, kone 139). Kuoppa, keskeltä.	
498.	Hiilinäyte. Näyte 23. Koord. 1187,80/	

23715  
ylikiiminki  
Latokangas

-144,60; Z=316 (KP 2, kone 130). Kuoppa, keskeltä.

499. Maanäyte. Näyte 24. Koord.

1013,60 / 65,85; Z=130 (KP 1, kone 140), 4. kerros.

500. Saviastian reunapala. 12,9g.  
Reunan alla horisontaalinen kuoppa-  
parivi, jonka kuopista lähtee  
alas hieman vinot, hammastetulla  
esineellä tehdyt leimat. Sekoiteaineen  
kivi- ja kvartsimurskaa sekä hiek-  
kaa. Saviaines vaaleanruskeaa.  
Ulkopinnassa punaista väriä.

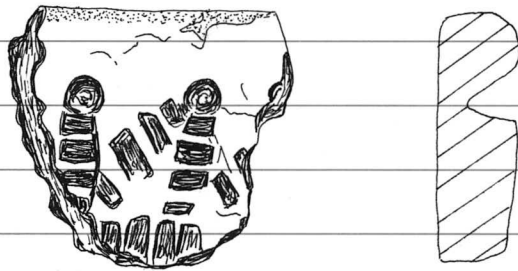

501. 3 saviastian kylkipalaa. 47,9g.  
1 palaa liimattu kahdesta pie-  
nemmästä palasta. 51x30x12,  
57x49x9 ja 73x12x10 mm. Isoimmassa  
palassa sekoitteena kivi- ja kvartsi-  
murskaa sekä kiillettä, muissa kivi-  
ja kvartsimurskaa. Koristeena hori-  
sontaalisia kuoppa- ja leimavoitaa. Lei-  
mat tehty hammastetulla esineellä.  
Isoimman palan saviaines punertavan-  
ruskeaa, muissa vaaleanruskeaa. Isoimman  
palan pinta pahoin rapautunut,  
pinnassa hieman punaista väriä.



23715

Ylikiihminen  
Lantokangas

502. Liuskeistos, vihreää sädekiviliusketta.  
3,8g.

503. Kvartsikaavin. 4,5g. 19x22x9 mm.

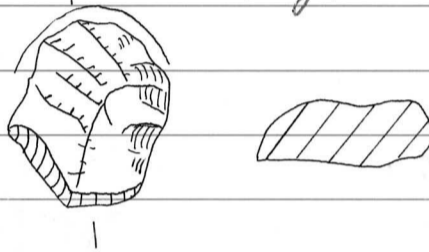

504. Kvartsikaavin. 6g. 23x22x10 mm.

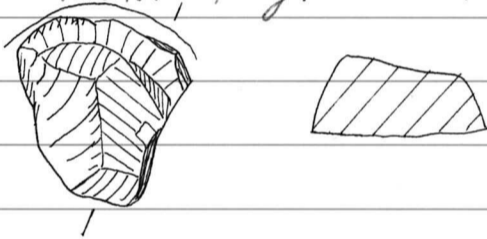

505. Kvartsikaavin. 6,8g. 24x30x15 mm.

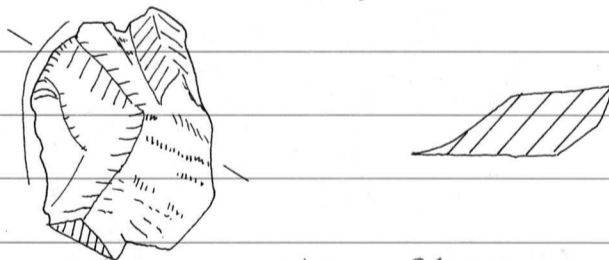

506. Kvartsikaavin. 6,9g. 31x21x10 mm.

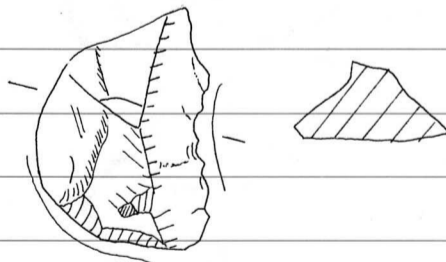

507. Kvartsikaavin. 26,4g.  
40x29x16 mm.

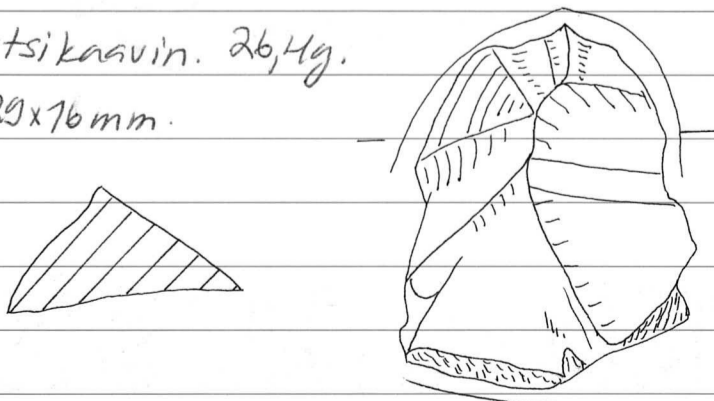

23715

Ylikliminki  
Latokangas

508. Kvartsikaavin. 16,9g. 45x38x15 mm.

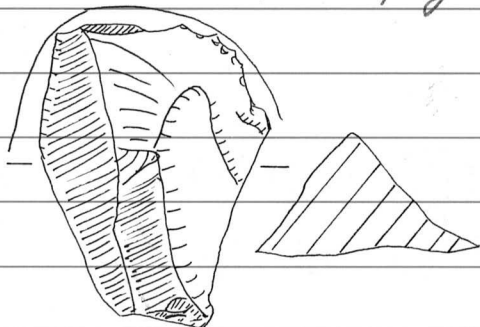

509. Kvartsikaavin. 11,2g. 34x26x14 mm.

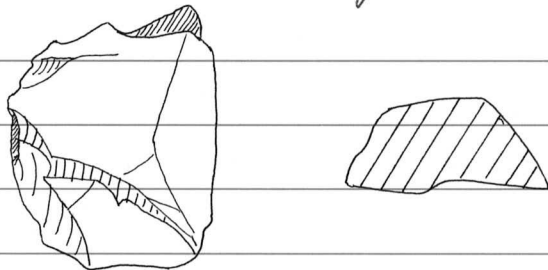
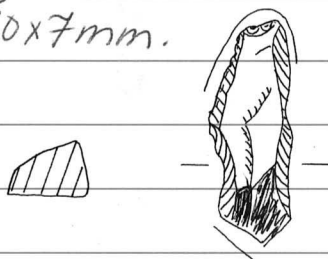
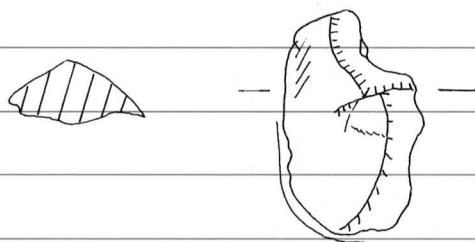
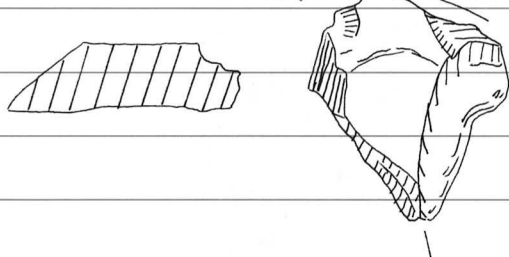
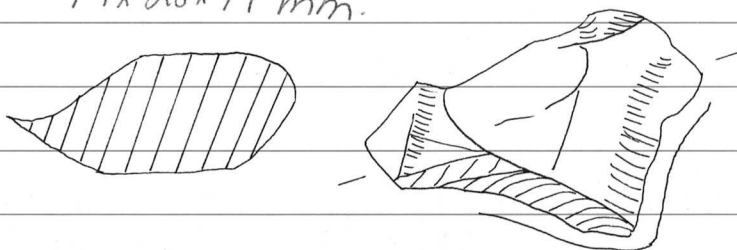
510. Käyttöjälkinen kvartsiesine. 2,3g.  
28x10x7 mm.511. Käyttöjälkinen kvartsiesine. 3,4g.  
29x18x7 mm.512. Käyttöjälkinen kvartsiesine. 6,5g.  
31x23x10 mm.513. Käyttöjälkinen kvartsiesine. 14g.  
44x28x17 mm.



514. Käyttöjälkinen kvartsiesine. 7g.  
46x24x9mm.



23715

Ylikiiminki  
Latokangas

515. Käyttöjälkinen kvartsiesine. 18g. 18x16x7mm.

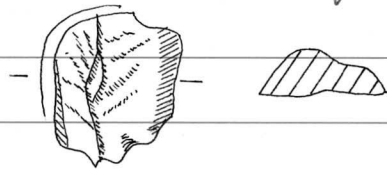

516. Käyttöjälkinen kvartsiesine. 22,8g. 39x27x16mm.

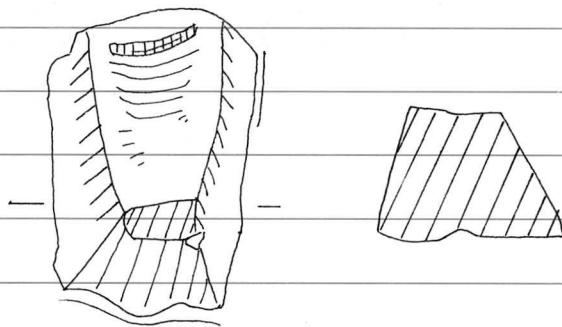

517. Käyttöjälkinen kvartsiesine. 9,8g.  
38x33x11mm.

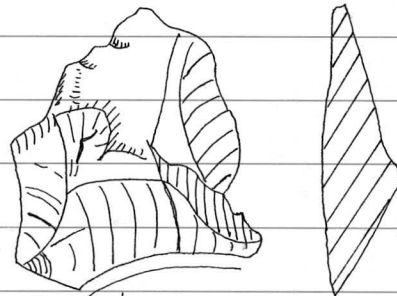

518. Käyttöjälkinen kvartsiesine. 3g.  
27x18x8mm.

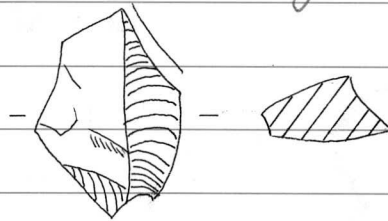

519. Käyttöjälkinen kvartsiesine.

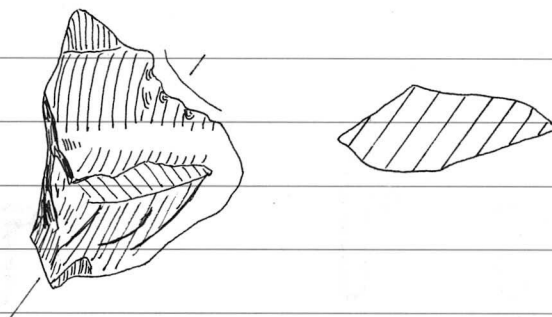

23715	520. Kuartsi-iskoksia 43 kpl. 52,7g.	
Ylikiliminki		
Latokangas	521. 2 palanutta luun kappaletta. 0,1g.	
	522. Liitupiipun kopan kappale. 1,3g.	
	N:o: 500-522 irtolöytöjä,	
	poimittu sorakuopan reu-	
	noilta.	