

1990

25731

Kiivikkautisisä asuinpaikka löy-  
tä, jotka FM Katri Majas  
Mäkiluotoi kaivausti virkamät-  
kukaan

Ylikiimingin Niemikylän  
(Säävälän) Latokankaan sora-  
kuoppaus ja tri kansallismuseon  
kokoelmiin.

Ks. Katri Majas Mäkiluotoin  
kaivauskertomus top. arkis-  
tossa Diar. 27. 8. 90

Aikaisemmat löydöt: KM  
17050, 27698, 23715: 1-522,  
24377: 1-463, 24750: 1-1260

1. Kvartsikaavin. 23,6 g. 18,6 x 23,6 x 8 mm



2. Kvartsi-iskos. 0,8 g

N:ot 1-2 r. 1230/-198, 1. krs

3. Kvartsikaavin. 10 g. 57 x 25,2 x 12 mm

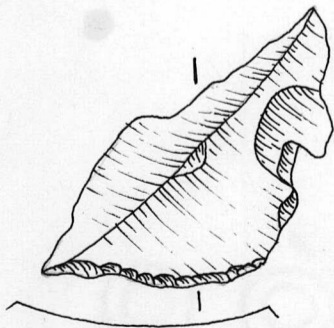

4. Kvartsikaavin. 4,45 g. 31 x 22,6 x 9 mm

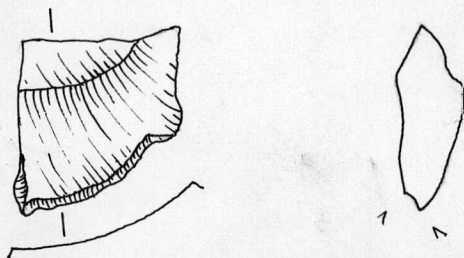

25731  
Ylikkiiminki  
Lutokangas

5. Kvartsi-iskoksia 4 kpl 4,3 g  
N:ot 3-5 r. 1230/-198 2. krs

6. Keramiikan seinämäpala; astian alaosa, lähes pohjasta. Koristelu pieniä kuoppia, joista lähtevät vinot leimapainanteet sekä horisontaalisia leimapainannerivejä: koristelu Sär 1-tyyppiä. Ulkopinta väriltään vaalean punertavanruskeaa. Savimateriaali tiivistä, sekoiteaineena kvartsihiekkaa ja kivimurskaa.

25,1 g. 59,5 x 50 x 9,5 mm

hlimattu kaudesta kappaleesta.

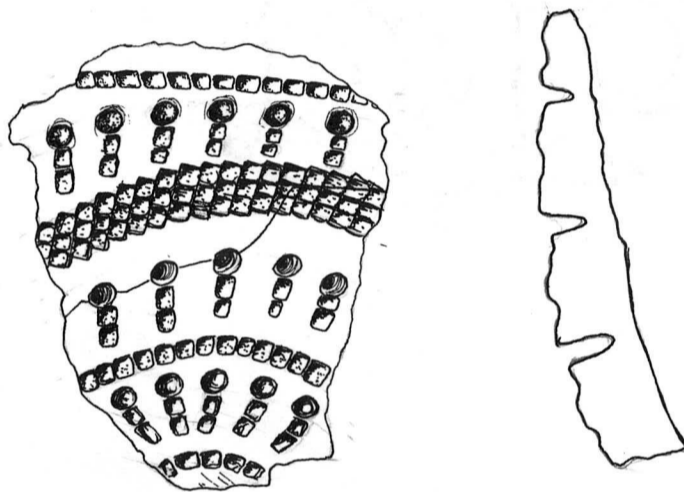

JT-90

7. Kivilajiesineen katkelma, hiottu teräosan pala, vihreää sädekiviliusketta. 2,1 g. 20 x 14,1 x 6,7 mm

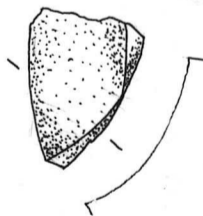

8. Kvartsi-iskoksia 3 kpl 1,95 g  
N:ot 6-8 r. 1230/-198 3. krs

9. Kvartsi-iskos. 0,3 g  
N:o 9 r. 1230/-198 4. krs

10. Kivilajiesineen katkelma. Vihreää liusketta. Toisessa päässä hiointaa ja retusointia - ilmeisesti taltan takaosa. 16,65 g. 63 x 21,9 x 7,1 mm

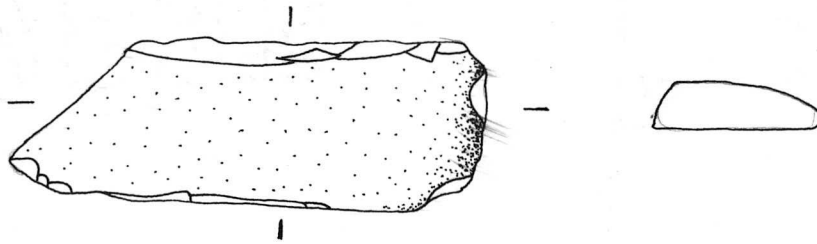

25731  
Ylikliminki  
Latokangas

11. Kivilaji-iskos 0,45 g

12. Kvartsiikaavin (puolikäs) 3,95 g. 30,5 x 28,5 x 6,5 mm

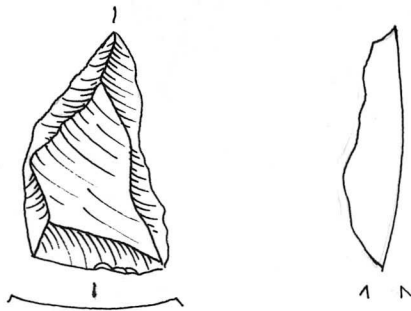

13. Kvartsiikaavin 8,5 g. 38 x 30,4 x 8,1 mm

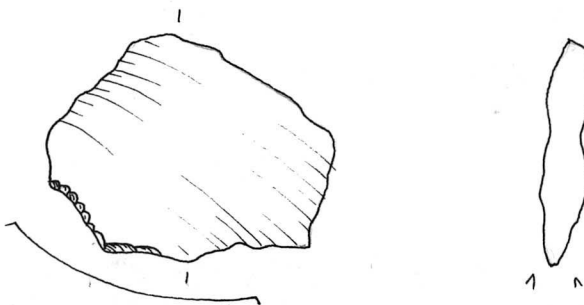

14. Kvartsi-iskoksia 7 kpl 14,8 g

15. Kvartsiitti-iskos 2,1 g

N:o 10-15 r. 1230 /-196 1. krs

16. Keramiikan seinämäpalojä 6 kpl (kolme niistä pie-  
niä murusia). Koristeluä nikamaleimavilivojäs,  
useita päällekkäin sekä kuoppia. Väritöään puna-  
ruskeas. Sekoitteena murskattus kvartsiä ja kiven-  
siryjäs. Yht. 25,6 g. Suurimman pelan mitat:  
13,45 g. 32 x 38,5 x 8,6 mm

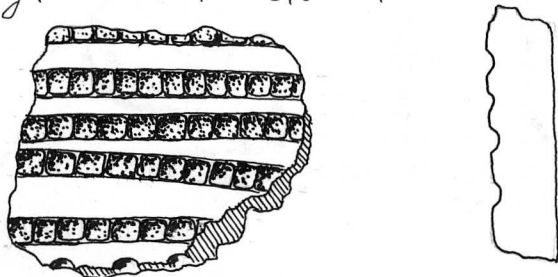

1990

25731  
Ylikiminki  
Lankangas

17. Kivilajiesine. Hajonnut, liimattu neljästä osasta.  
Toinen puoli hiottu. Vaaleanruskeaa kiveä, jossa  
pieniä mustia (augiitti) täpliä.

34,3 g. 51 x 49,5 x 11,6 mm

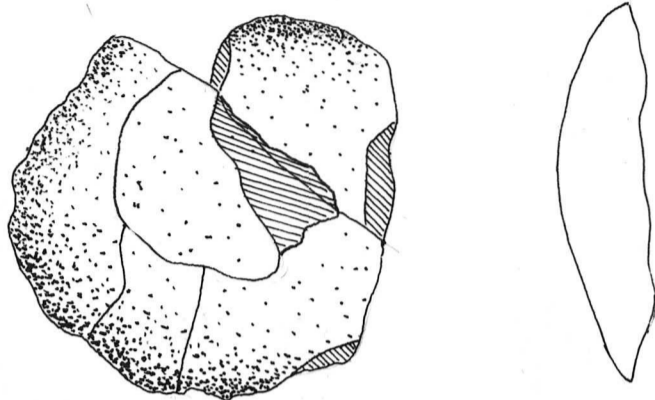

18. Kvartsi-kaavin 0,7 g. 18,5 x 12,5 x 4,5 mm

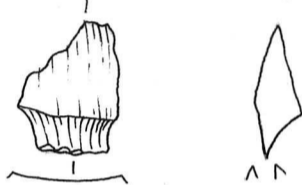

19. Kvartsi-iskoksia 12 kpl 32,95 g

N:ot 16-19 r. 1230/-196 2. krs

20. Kivilaji-iskoksia 2 kpl 5,7 g

21. Kvartsi-esine, mahd. uurrin

2,5 g. 26,3 x 16,9 x 6,5 mm

22. Kvartsi-iskoksia, 22 kpl 135,5 g

N:ot 20-22 r. 1230/-196 3. krs

23. Kvartsi-iskoksia 2 kpl, 1 g

N:o 23 r. 1230/-196 4. krs

24. Kivilajiesineen katkelma. Hiontaa kahdella si-  
vulla. Vihreää sädekiviliusketta.

6,5 g. 42 x 19,6 x 6,4 mm

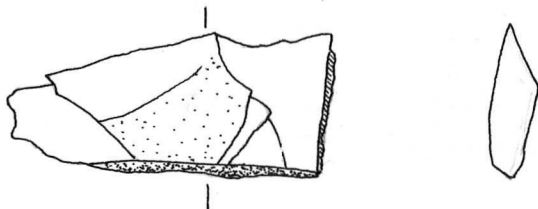

25. Kivilaji-iskos 4 g.

N:ot 24-25 r. 1230/-196 5. krs

25731

Ylikiiminki

Latokangas

26. Liusketalta. Vihreää liusketta. Hiottu kaikilta  
neljältä sivulta, terää kohti kapeneva.

28,5 g. 75 x 24,4 x 8,9 mm

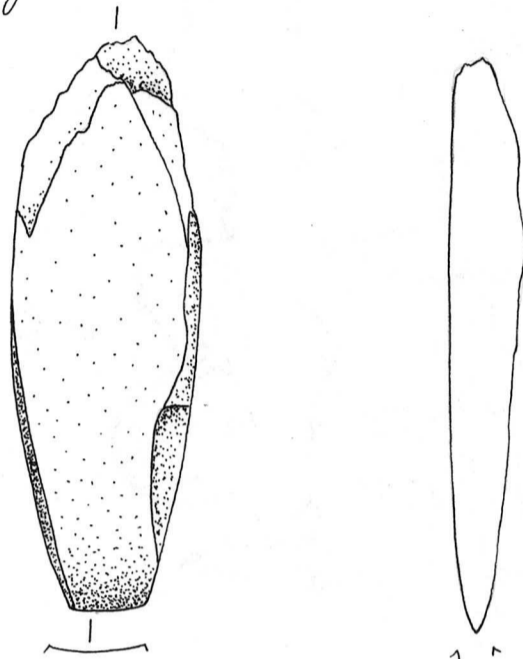

JT-90

27. Kvartsiesine; 2,8 g. 27 x 16 x 7,5 mm

28. Kvartsi-iskoksia 2 kpl 0,3 g

N:ot 26-28 r. 1230/-196 6. krs

29. Hiottu kivilaji-iskos; tummaa, melkein mustaa  
liusketta, vähän hiointaa yhdellä sivulla. 5,1 g

30. Kivilaji-iskos 2,3 g

31. Kvartsiikaavin 0,8 g. 23 x 13 x 3,1 mm

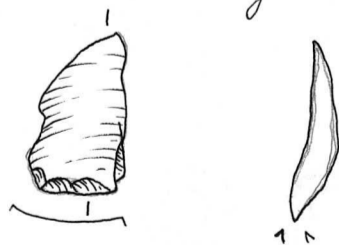

32. Kvartsi-iskoksia 22 kpl 52,7 g

N:ot 29-32 r. 1230/-194 1. krs

33. Kivilaji-iskos 0,3 g

1990

25731

Ylikiminki  
Lato kangas

34. Kuartsikaavin 1,4 g. 24,2 x 15,6 x 4,1 mm

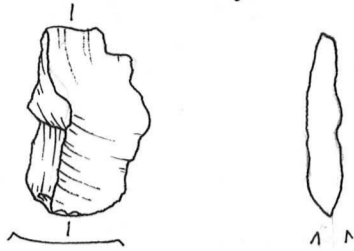

35. Kuartsi-iskoksia <sup>10 kpl</sup> 9 kpl 38,3 g

N:ot 33-35 r. 1230/-194 2. krs

36. Kivilajiesine: Riipushioin. Ruskeaa, melko pehmyttä kiveä. Yläosassa ja toisessa sivussa kolmion muotoinen louhi, johon on voitua sirtoa mm. Kantohihna. Hoi kulunut keskeltä hyvin ohueksi. 14,65 g. 68,5 x 27,5 x 7,5 mm

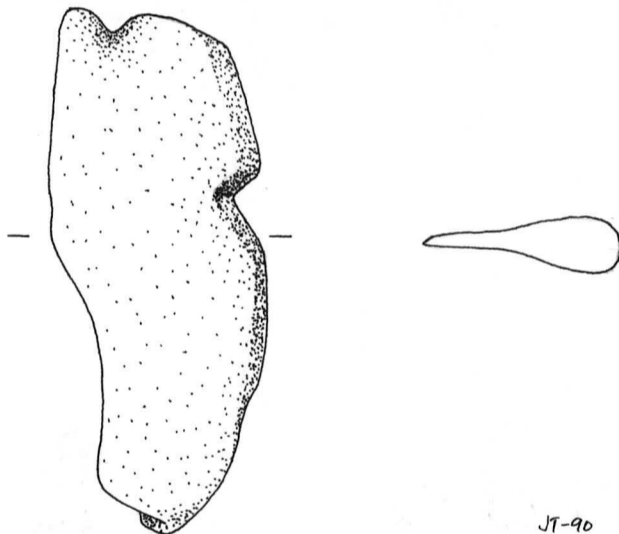

37. Kivilaji-esine: liusketalha, vihreää liusketta, jossa on mustia augiittitäpliä. Hyvin pieni, terää kohti levenevä, ohut. Vain terä hiottu. 1,15 g. 26,5 x 12,5 x 2,3 mm

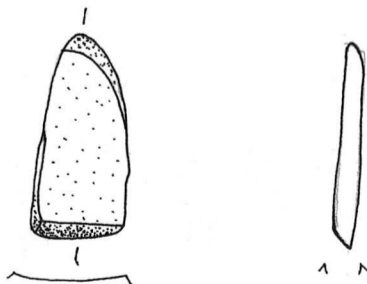

38. Kivilajiesineen katkelma. Vihreää sädekiiviliusketta. Hiontaa kahdella sivulla. Yhdellä sivulla myös retusointia. Mahdollisesti

1990

veitsen katkelma. 10 g. 43 x 26 x 8,5 mm

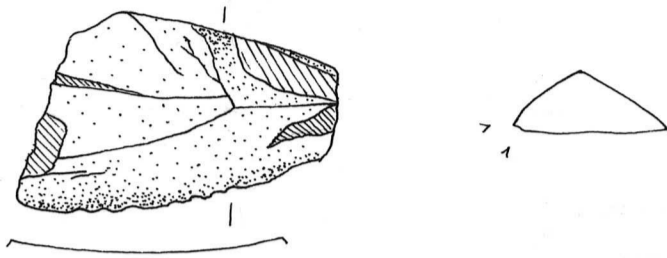

25731

Ylikliminki  
Lutokangas

39. Kivilaji-iskoksia <sup>2 kpl</sup> 3 kpl 16,4 g

40. Kvartsikaavin 0,4g. 15,3 x 12,8 x 3,2 mm



41. Kvartsiesin (mahd. kaavin) 2,1g. 24 x 15 x 6 mm



42. Kvartsi-iskoksia 19 kpl 30,7 g

43. Kvartsiittikaavin 5,1g. 28,6 x 23,5 x 6,5 mm

N:ot 36-43 r. 1230/-194 3.krs

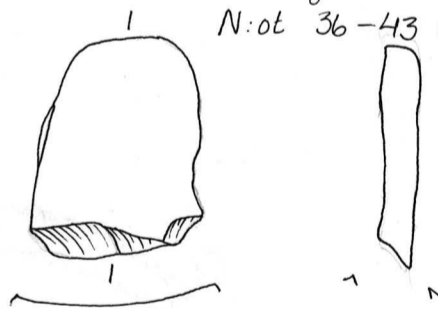

44. Kivilaji-iskos 9,9 g

45. Kvartsiesine 4,75g 39,5 x 18,2 x 8,5 mm

46. Kvartsi-iskos 0,05 g

N:ot 44-46 r. 1230/-194 4.krs

25731  
Ylikäminkki  
Latokangas

47. Kvartsi-iskoksia 2 kpl 3,6 g  
N:o 47 r. 1230 / -193 puhdistus krs

48. Kvartsiuurin 4,9 g. 32 x 20,5 x 8,5 mm



N:o 48 r. 1228 / -198 1. krs

49. Kivilajiesine: Liuskeveitsi. Tummaa sädekivi-  
liusketta. Toinen (pohempi) sivu on retusoitu  
22,7 g 79 x 24,2 x 8,2 mm

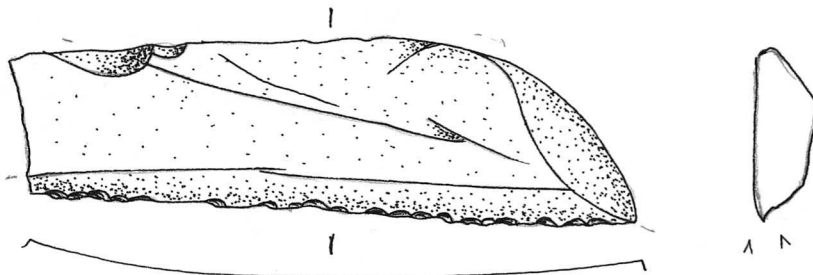

50. Kvartsiesine (1,1 g 22,8 x 14,1 x 3,9 mm)

51. Kvartsi-iskoksia 3 kpl 13,6 g  
N:ot 49-51 r. 1228 / -198 2. krs

52. Kivilajiesineen katkelma. Vihreää liusketta, jossa  
mustia augiittitäpliä. Yhdellä sivulla vähän  
löntää. Ilmeiste paik taltan tai kirveen  
kantaosasta. 40,2 g 70 x 40 x 11,8 mm

53. Kvartsi-iskoksia 3 kpl 15,1 g  
N:or 52-53 r. 1228 / -198 3. krs

54. Kivilajiesine: pyöreä, litteä kivi. Reunat  
luultavasti pyöristetty.  
24,3 g 47,5 x 43 x 6,9 mm  
Mahdollisesti jonkinlainen pelinappula (?)



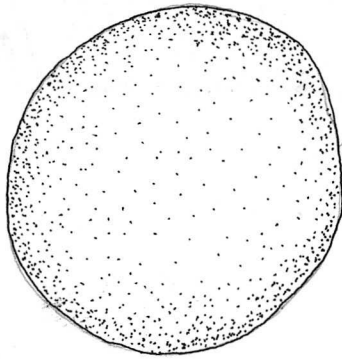

25731

Ylikliminki  
Latokangas

55. Kvartsi-iskoksia 2 kpl 10,7 g  
N:o: 54-55 r. 1228/-198 4. krs

56. Kivilajiesine: Liuskesaha<sup>(?)</sup> Vihreää sädekivi-  
liusketta, terää kohti kapeneva, terän ulko-  
syrjää retusoitu. 46,9 g. Leveys kädensijan  
kohd. 51 mm, lev. keskeltä terän alkamiskoh-  
dalta 30 mm, terän leveys 14 mm, kädens-  
sijan paksuus 13 mm, paksuus keskeltä  
20 mm, terän paksuus 3 mm, kokonais-  
pituus 102 mm. N:o 56 r. 1229/-197,20 z=120

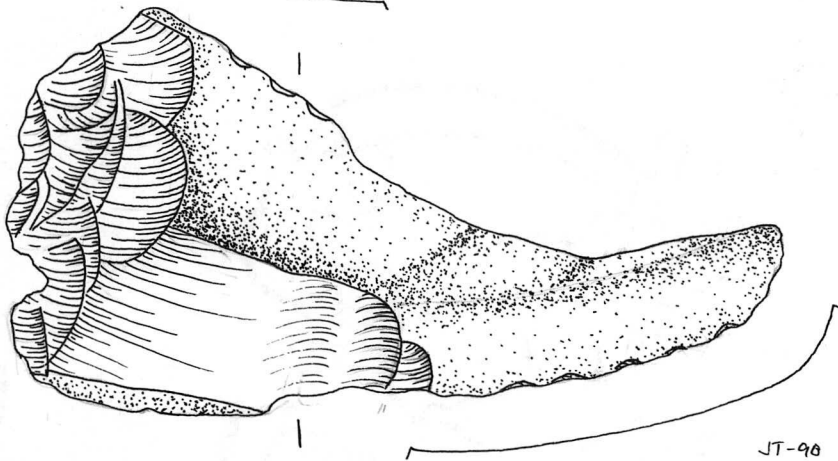

JT-90



25731  
Ylikliminki  
Latokangas

57. Keramiikan seinämäpala. Koristeluksia kuoppa,  
josta lähtee kampaleimakuviot: SAR 1-tyyppin  
keramiikka. Punaruskeas, hyvälaatuista,  
sekoitteena kvartsirohetta.

2,1g. 14 x 13,5 x 8,8 mm

58. Kivilajiesine. Vihreää sädekiiviliuskettä. Hiontaa  
toisella puolella. Hiottu iskos.

2,4g. 27 x 18 x 3,6 mm

59. Kivilaji-iskoksia 2 kpl 0,3g

60. Kvartsiakaavin 5,4g. 26 x 18 x 11 mm

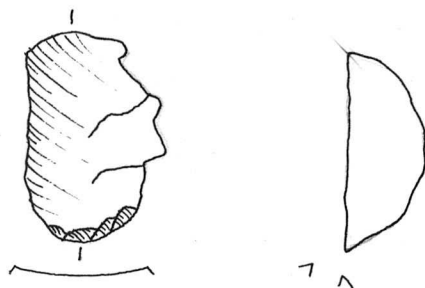

61. Kvartsiakaavin 1,9g 21 x 14 x 5 mm

62. Kvartsiakaavin 9,6g 26 x 25 x 13 mm

63. Kvartsiakaavin 5,8g. 35 x 18 x 7 mm

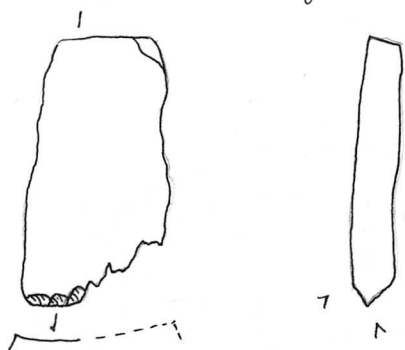

64. Kvartsiesine 1,9g 26 x 9 x 5 mm

65. Kvartsiesine 0,8g 16 x 13 x 6 mm

66. Kvartsi-iskoksia 16 kpl 15,5g

N:o: 57-66 r. 1228/-196 1. krs

67. Keramiikan seinämäpaloja 5 kpl. Koristelu  
 Sär 1.-tyyppistä: koristeluna kuoppia, joista  
 lähtee kampaleimapainantelta sekä horison-  
 taalisia leimapainanne rivejä (rikamapainan-  
 neviä). Sekoitteena kvartsirouhetta. Paino  
 yht. 40 g. Yksi piirretty: 9,4 g 35 x 33 x 7,6 mm.  
 1229,90 / -194,50 z = 0,96

25731

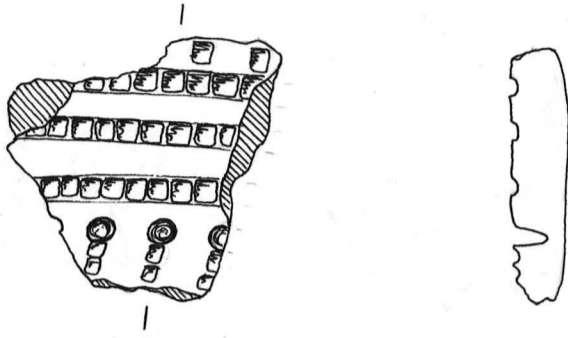
Ylikiminki  
Lutokangas

68. Kivilajiesine: Liusketalta. Pinta hiottu toiselta puolelta, kärkiössä molemmilta puolilta. Vihreää liusketta. 7,3 g 43 x 20 x 8 mm

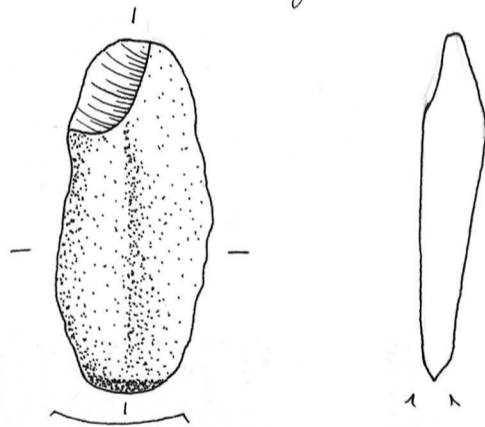

69. Kivilajiesine: Liuskeveitsi. Retusointia toiselta pinnalta sivulta, lähes mustaa sädekiniliusketta, jossa augiittitöpliä.  
 46,7 g, 87 x 40 x 13 mm

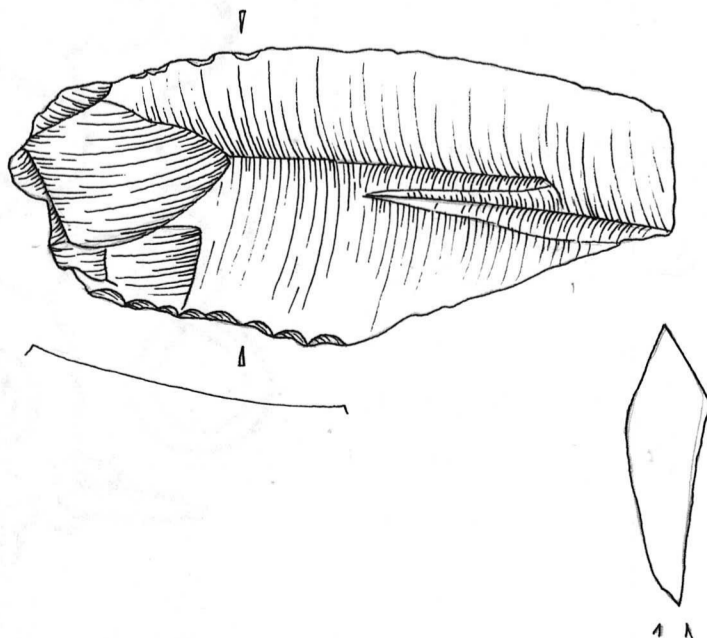

25731  
Ylikiiminki  
Lato kangas

70. Hiottun kivilajiesineen kattelma. Mahdollisesti  
taltan kattelma. Toinen puoli hiottu.  
9,8g. 44 x 17 x 13 mm

71. Kivilaji-iskoksia 8 kpl 9,2 g

72. Kvartsikaavin 2 g 25 x 18 x 6 mm

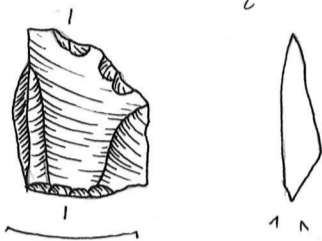

73. Kvartsikaavin 3 g 27 x 21 x 7 mm

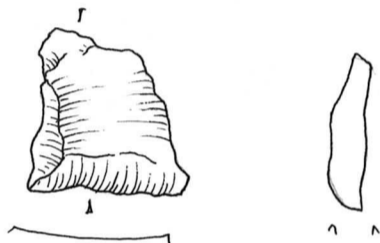

74. Kvartsikaavin 1,4g 21 x 19 x 5 mm



75. Kvartsikaavin 1,5g 20 x 13 x 6 mm

76. Kvartsiuurin, terä kattennut  
2,4g 23 x 14 x 11 mm

77. Kvartsiesine 3,4g 22 x 20 x 7 mm

78. Kvartsiesine (käyttöjälkinen kvartsi)  
3g 26 x 15 x 7 mm

79. Kvartsi-iskoksia 45 kpl 34,4 g

80. Kvartsiittiesine (mahd.)  
10,2g. 39 x 12 x 13 mm

81. Palanut /hiltynyt piikka 2 kpl 0,2 g  
N:ot 67-81 r. 1228/-196 2. krs

25931

Yli-Elimäki

Latokangas

82. Keramiikan reunapala. Koristelu SAR-1-tyyppisellä:  
kuoppia, joista lähtee kampaleimapainantettu,  
suuosassa kaksi horisontaalista leimaintä. Väri-  
tään vaalean ruskeas. Saviaines tiivistä, sekoitteenä  
kvartsirohetta. Profili reunas kolutti oheneva.  
8,5 g. 35 x 31 x 9 mm

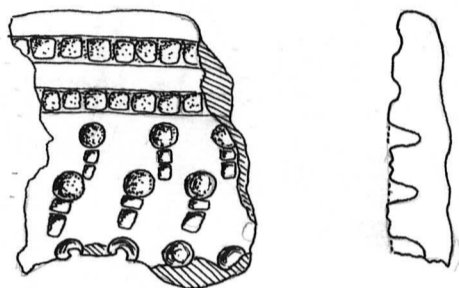

83. Keramiikan polvijapala. Koristelu kuten ed.  
7,9 g 34 x 25 x 10 mm

84. Keramiikan seinämäpalloja 9 kpl 14,1 g  
Koristelu kuten ed.

85. Kivilajiiesineen teelmä. Rapautunut pinta.  
Katkennut kauteen osan. 375,5 g.  
250 x 55 x 14 mm

86. Hiottu kivilajiiesineen katkelma  
4 g. 24 x 12 x 10 mm

87. Kivilaji-iskoksia 2 kpl 1,2 g

88. Kvartsiakaavin 19,3 g. 38 x 34 x 14 mm

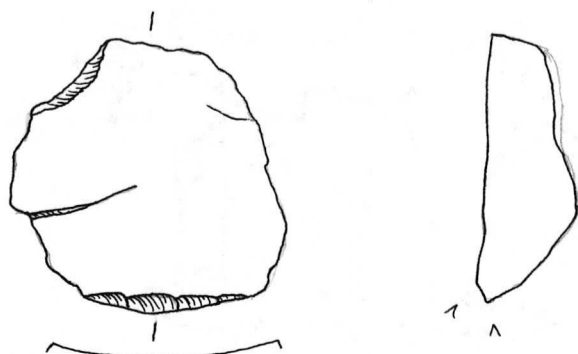

25731  
Ylikiminki  
Latskangas

89. Kvartsikaavin 3 g 23 x 18 x 8 mm

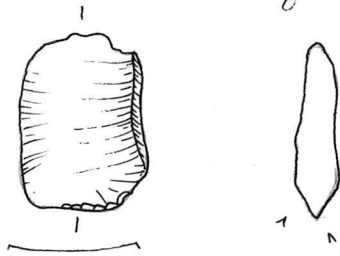

90. Kvartsikaavin 5,7 g 32 x 20 x 9 mm

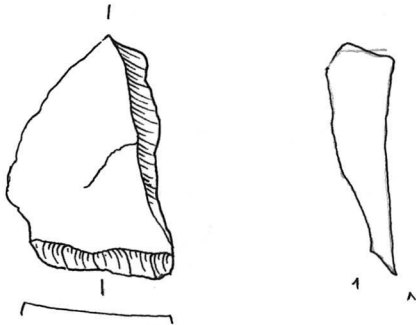

91. Kvartsikaavin 2 g. 25 x 13 x 6 mm

92. Kvartsikaavin 0,8 g 19 x 18 x 5 mm

93. Kvartsiuurin 3,3g 30 x 19 x 9 mm

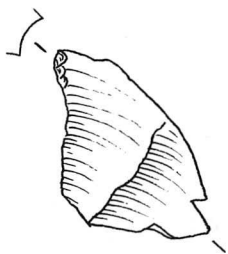

94. Kvartsiesine 2,5g 23 x 19 x 6 mm

95. Kvartsiesine 1,1g 15 x 12 x 5 mm

96. Kvartsiesine 1,1g 19 x 15 x 5 mm  
Mand. hajonnut kaavin

97. Kvartsiesine 1g 22 x 6 x 6 mm

98. Kvartsi-iskoksia 29 kpl 41g

N:o: 82-98 r. 1228/-196 3. krs

99. Keramiikan pohjapala. Koristelu Sär 1 -tyyppiä: kuoppia, josta lähtee kampaileimapaisten-  
teita, horisontaalisia kampaileimariivejä sekä  
leimapaistaneuviivoja. Sekoitteena kvartsirohetta.  
25,8 g 60 x 55 x 9,8 mm 1228,75/-194,75 z=123

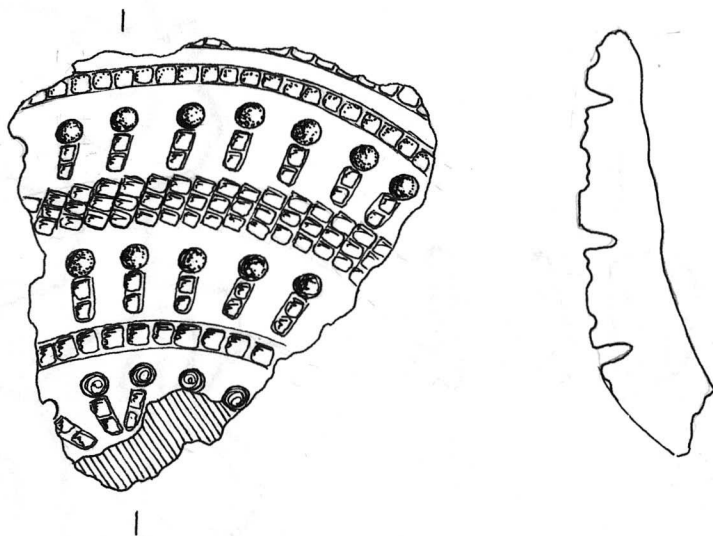

100. Keramiikan seinämäpala. Koristeluna kuoppia, josta lähtee leimapaistaneuitteita, horisontaalisia leimariivejä - SÄR 1 -tyyppiä. Saviaines vaalea, punaruskeaa; sekoitteena kvartsirohetta. Pinnalla punaruskeaväriäystö.

23 g, 47,5 x 45 x 8,5 mm

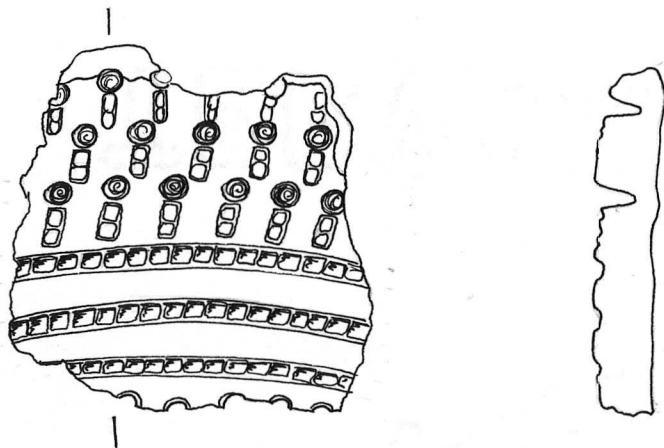

101. Keramiikan seinämäpaloja 2 kpl 2 g.  
Koristelu kuten ed.

102. Kvartsiuurin 2,6 g 23 x 13 x 8 mm

103. Kvartsi-iskoksia 7 kpl 1,2 g

N:o: 99 - 103 r. 1228/-196 4. krs

25731

Ylikiiminki  
Latskangas

25731

Ylikliminki

Latsokangas

104. Kivilaji-iskos 3,7 g

105. Kvartsikaavin 36,4 g 62 x 43 x 15 mm

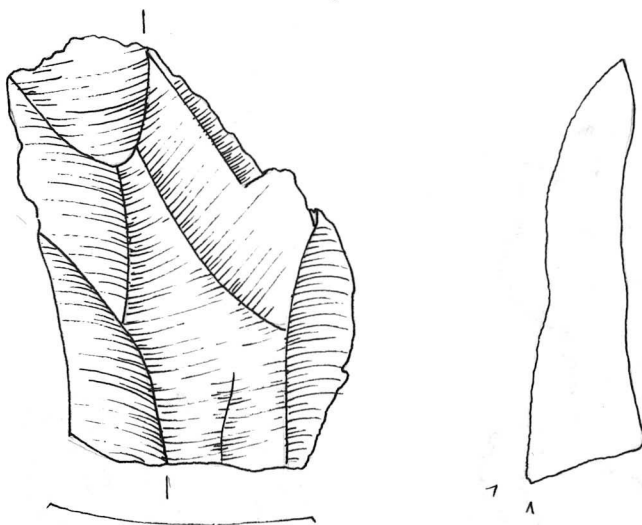

106. Kvartsiesine 2,1 g 26 x 19 x 6 mm

107. Kvartsiesine 1,2 g 15 x 10 x 8 mm

N:ot 104-107 1228/-196 4. krs

108. Hiottu kivilajiesineen katkelma. Vihreää lius-  
kettä. 2 g 32 x 13 x 4 mm

109. Kivilaji-iskoksia 2 kpl 6,2 g

110. Kvartsikaavin 1,4 g 27 x 20 x 3 mm

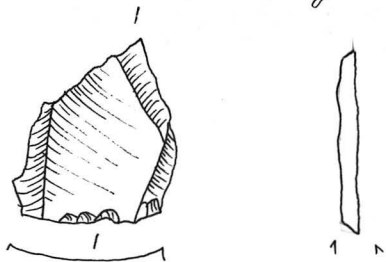

111. Kvartsikaavin 1 g 21 x 16 x 3 mm



112. Kvartsi-iskoksia 4 kpl 5 kpl

N:ot. r. 108-112 r. 1228/-194 1. krs



1990

113. Liuskeveitsi. Alareuna retusoitu. Sädekiiviliusketta. 50,8g 89 x 35 x 20 mm

25737

Ylikiihimäki  
Latokangas

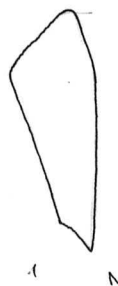
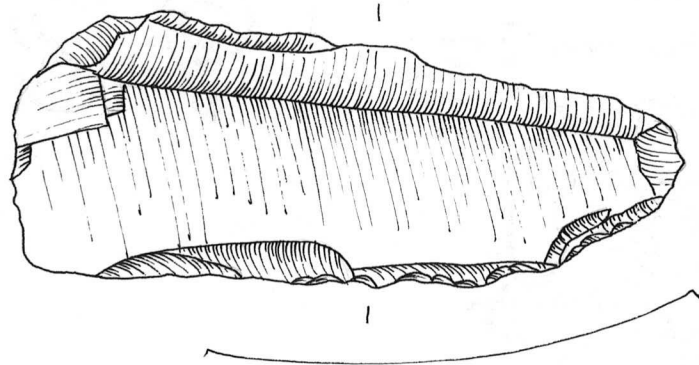
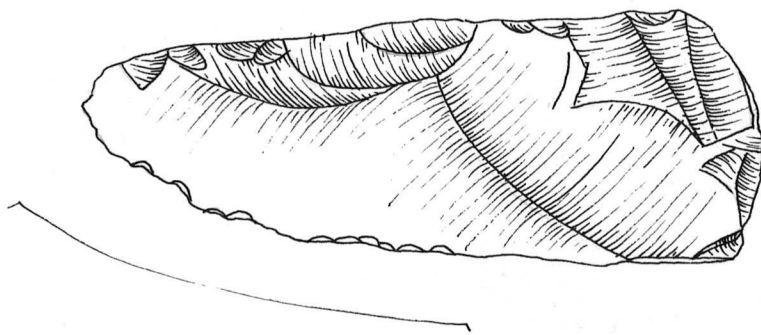

JT-90

114. Kiviäly-iskoksia 4 kpl 1 g

115. Kvartsiesteine 25,2g 59 x 38 x 11 mm

116. Kvartsiesteine 2,3g 25 x 22 x 10 mm

117. Kvartsi-iskoksia 7 kpl 9,3g

N:o 113-117 r. 1228/-194 2.krs

118. Kvartsi-iskoksia 3 kpl 7,2 g

N:o 118 r. 1228/-194 3.krs

119. Hiottun kiviälyesteineen katkelma. Hiontaa (vähän) yhdellä sivulla. Esihetä ei voi tunnistaa. 1,3g 20 x 13 x 5 mm

25731

Yli-Klimminki

Latokangas

120. Kivilaji-iskoksia 2 kpl 0,6 g

121. Kvartsi-iskoksia <sup>8 kpl</sup> 7 kpl 18,5 g  
N:o: 119 - 121 r. 1228/-194 4. krs

122. Kivilaji-iskos 4,9 g

123. Kvartsiesine 29 g 56 x 41 x 18 mm

124. Kvartsikaavin 10 g 31 x 22 x 13 mm

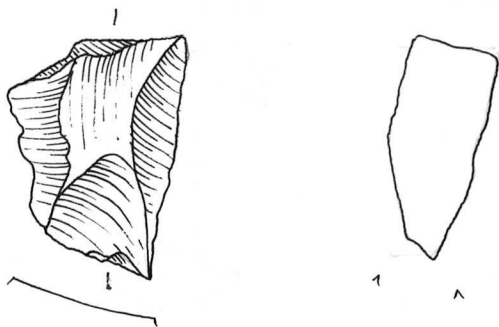

125. Kvartsiuurrin 2,8 g 25 x 11 x 10 mm

126. Kvartsi-iskokkia 8 kpl 9,7 g  
N:o: 122 - 126 r. 1226/-190 1. krs127. Keramiikan pala (muru). Ei koristelua.  
1,7 g 27 x 17 x 7 mm128. Kvartsi-iskos 1 g  
N:o: 127 - 128 r. 1227/-199 2. krs  
Lieden alue

129. Hiottu kivilajiesineen katkelma.

4,1 g 26 x 21 x 6 mm

N:o 129 r. 1226/-198 2. krs

130. Kvartsiuurrin 1,6 g 29 x 13 x 5 mm



131. Kvartsi-iskos 1,2 g

N:ot 130-131 r. 1226 / -196 1. krs

25731

Yukiiminki  
Lato kangas

132. Keramiikan seinämäpala. Liimattu kahdesta kappaleesta. Koriistelu SAR-1-tyyppiä: kuoppia, josta lähtee leimainanteita (1-2 kpl), horisontaalisia leimainannerivejä. Vaaleanruskikas. Sekoitteena kvartsirouhetta.

12,7 g 40 x 46 x 9 mm 1227,40 / -195 z = 106

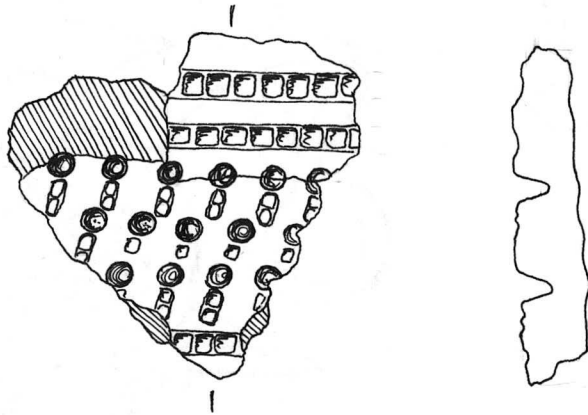

133. Keramiikan seinämäpaloja 3 kpl 4,4 g

Koriistelu: kts. ed.

134. Kivitalji-iskos 0,3 g

135. Kvartsinen iskuydin 302,8 g

136. KvartsiKaavin 6,7 g 35 x 22 x 9 mm

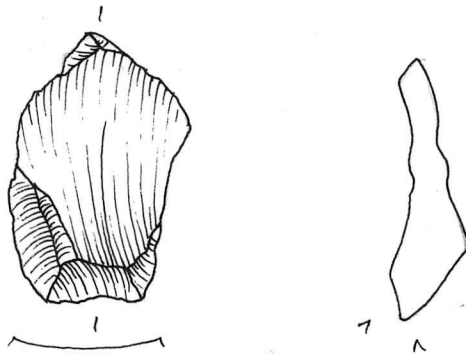

137. KvartsiKaavin 2 g 20 x 15 x 5 mm

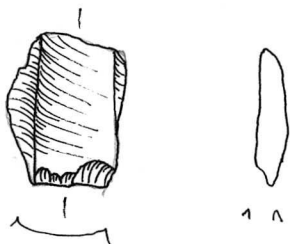

25731

Ylikliminki  
Latokangas138. Kvartsi-iskoksia 7 kpl 16,4 g  
N:ot 132-138 r. 1226/-196 2.krs

139. Kivilaji-iskos 0,5 g

140. Kvartsiikaavin 3,4 g 37 x 20 x 5 mm

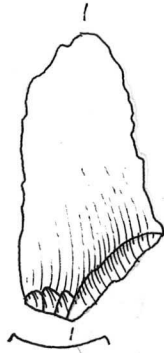

141. Kvartsiikaavin 3,1g 27 x 19 x 6 mm

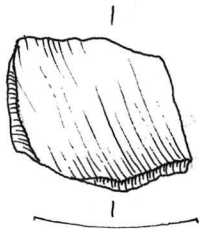

142. Kvartsiikaavin 4,4g 31 x 20 x 10 mm

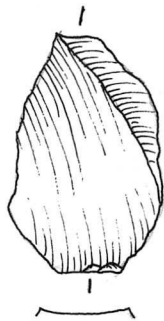

143. Kvartsiikaavin 0,9g 22 x 13 x 4 mm

144. Kvartsiluurin 0,9g 19 x 10 x 5 mm

145. Kvartsi-iskoksia 3 kpl 13,3 g  
N:ot 139-145 r. 1226/-196 3.krs

1990

146. Kivilajiesine. Liuskeveitsi. Vihreää liusketta,  
retusointia molemmilla sivuilla.  
29,7 g 777 x 29 x 9 mm

25731

Ylikiminki

Latokangas

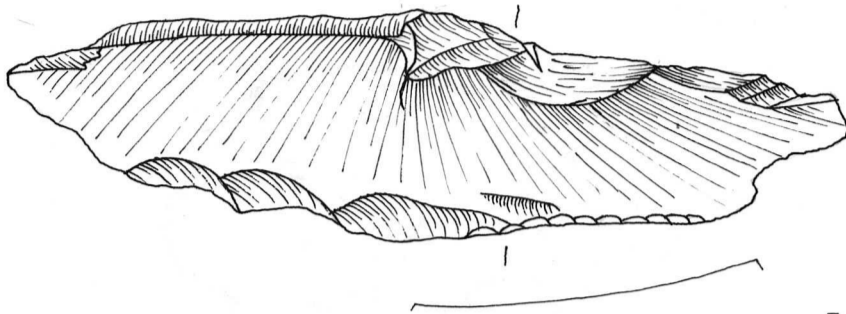

Jr-90



147. Kivilajiesine 15,3 g 43 x 28 x 10 mm  
Mehd. taltan teelmä.

148. KvartsiKaavin 50 g 59 x 38 x 21 mm

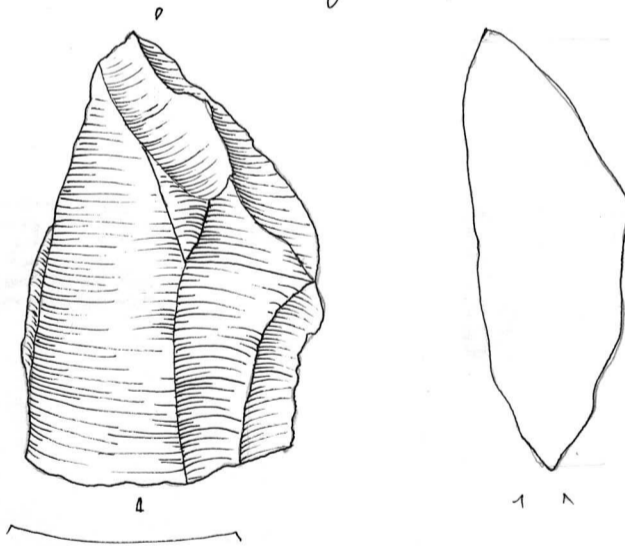

149. KvartsiKaavin 9,3 g 37 x 37 x 8 mm

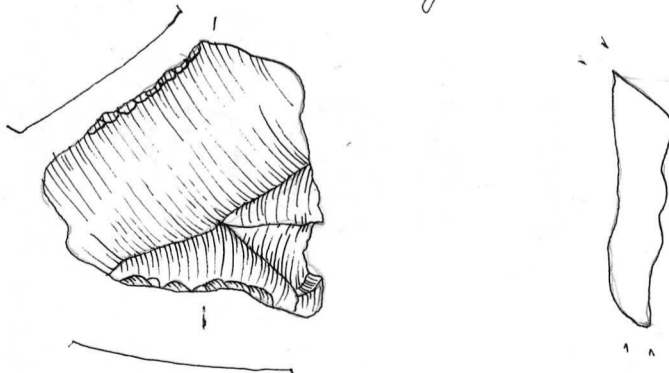

25731

Yhtiiminki  
Lato kangas

150. Kvartsikaavin 2,5g 24 x 15 x 6 mm

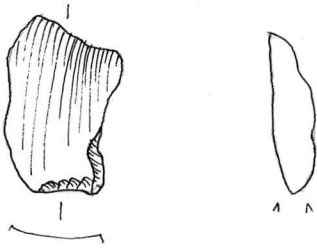

151. Kvartsiluurin 2,8g 22 x 22 x 9 mm

152. Kvartsi-iskoksia 4 kpl 7,7g

N:ot 146 - 152 r. 1226/-194 turp.pristo

153. Kivitaiesine: Tuuran Kärkikatkelma

96,2g 97 x 38 x 26 mm

1227,65/-194,80 z = 103

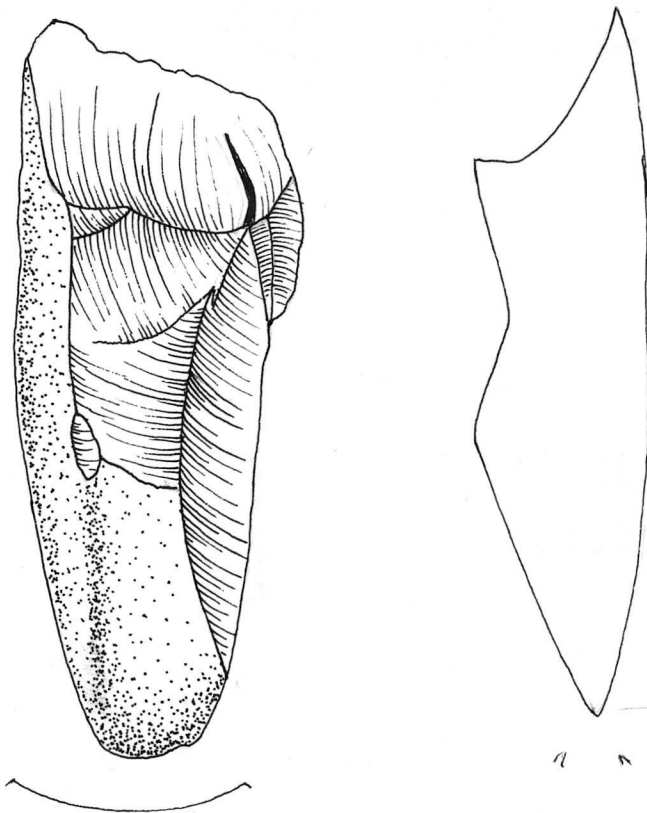

J-90

154. Kvartsikaavin 8,2g 29 x 29 x 14 mm

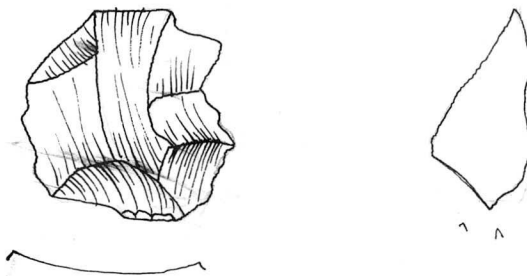

155. Kuartsikaavin 12,8 g 45 x 24 x 15 mm

25731

156. Kuartsikaavin 9,8 g 39 x 21 x 15 mm

Ylikiiminki

Latokangas

157. Kuartsikaavin 3,5 g 23 x 17 x 9 mm

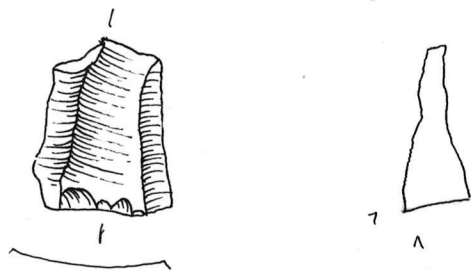

158. Kuartsimurriin 2,9 g 28 x 13 x 7 mm

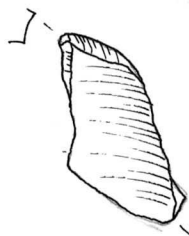

159. Kuarti-iskoksia 4 kpl 2,5g

N:ot 153-159 r. 1226/-194 1.krs

160. Kiviltajiesine: Liuskeveitsi. Vihreää liusketta, terä retusoitu, vähän hiottuakin.

44,4g 104 x 31 x 13 mm

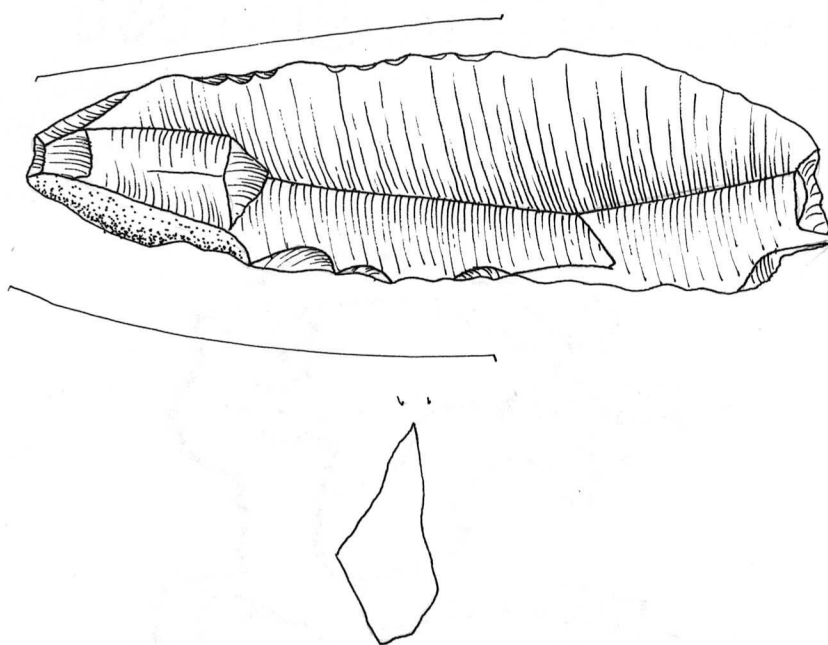

161. Kuartsikaavin 88,5g 59 x 53 x 25 mm

25731

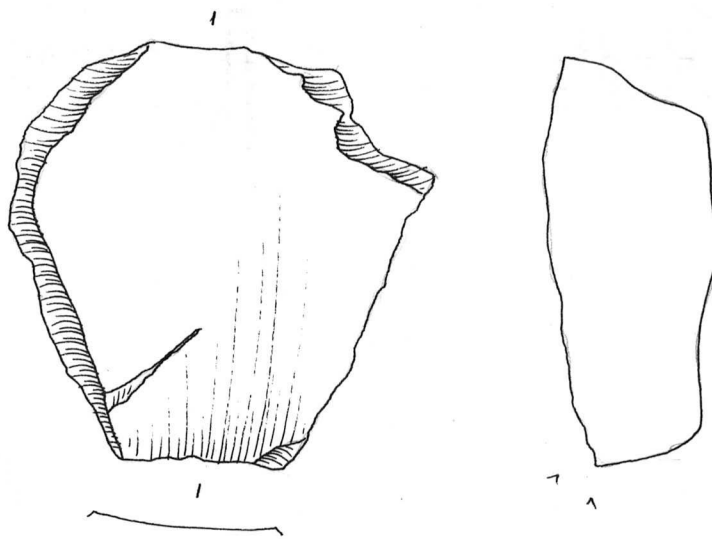
Ylikiihimäki  
Latokangas

162. Kuartsiikaavin 15,7 g 38 x 25 x 15 mm

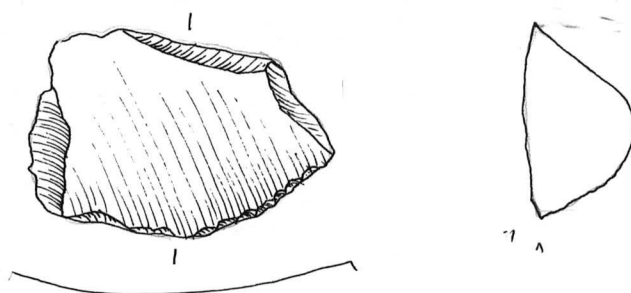

163. Kuartsiesine 0,9 g 25 x 10 x 5 mm

164. Kuartsiensiehe 0,9 g 18 x 12 x 4 mm

165. Kuartsi-iskokkia 6 kpl 7 g  
N:o:t 160 - 165 r. 1226/-194 2. krs

166. Kuartsiesine 0,7 g 24 x 6 x 6 mm

167. Kuartsiesine 2,1 g 18 x 18 x 7 mm

168. Kuartsi-iskokkia 7 kpl 3,5 g  
N:o:t 166 - 168 r. 1226/-194 3. krs169. Hiottun kiviäijiesineen katkelma / iskos  
1,8 g 30 x 18 x 3 mm

170. Kiviäij-iskokkia 2 kpl 6,7 g



171. Kvartsi-kaavin 4,3 g 31 x 22 x 9 mm

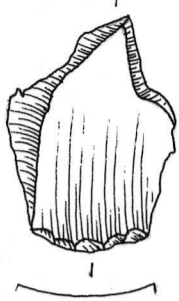

25731

Ylikiminki

Latakangas

172. Kvartsieine 1,9 g 31 x 22 x 5 mm

173. Kvartsieine 1,5 g 15 x 13 x 8 mm

174. Kvartsi-iskoksia 6 kpl 2 g  
N:o 169-174 r. 1226/-194 4. krs

175. Keramiikan reunapala. Koristelu Sär-1-tyyppiä: kuoppa, josta lähtee leimapainantekuriö. Sekoitteena kvartsimursketta.  
2,9 g 21 x 20 x 7 mm



N:o 175 r. 1223,80/-193,76 z = 095

176. Kvartsieine 3,0 g 28,0 x 18,7 x 10 mm

N:o 176 r. 1178/-112 huuhk. krs

177. Kvartsi-iskoksia 4 kpl 37,3 g

N:o 177 r. 1178/-112 4. krs

178. Keramiikan reunapala. Liimattu kolmesta kappaleesta. Koristelu Sär 1-tyyppiä: kuoppia, joista lähtee kampaileimapainanteita. Leimoja myös erillis horisontaalisina viivoinaan. Ulkopinnalla punamultavärjäystä. Sekoitteena murskattua kvartseja.

63,2 g 81,5 x 79,5 x 9,4 mm

25931

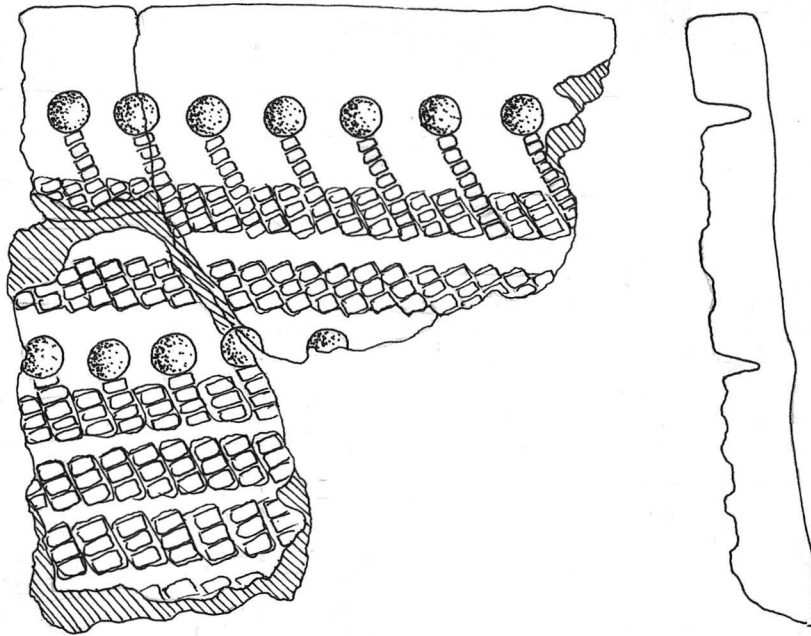
Ylikiiminki  
Latokangas

1178,70/-112 z=149

JT-96

179. Keramiikan seinämäpalta. Koristelu kuten ed.

14,3g 44 x 37 x 10 mm

N:o 178-179 r. 1178/-112 5. krs

180. Kvartsikaavin 45,4g 60,5 x 36,5 x 21 mm

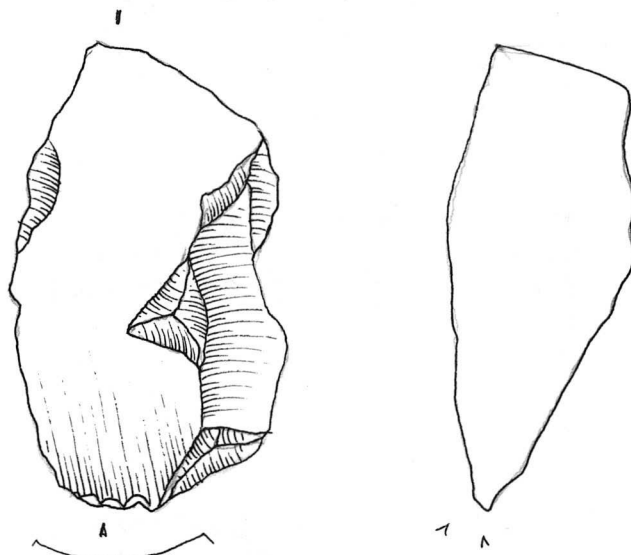

N:o 180 r. 1178/-110 1. krs

181. Kvartsikaavin 15,9g 43 x 30 x 12 mm

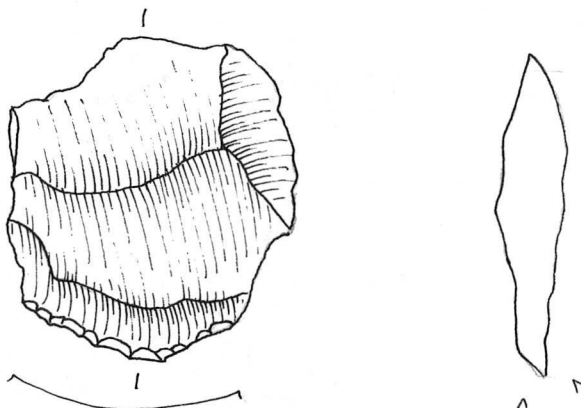

182. Kvartsiesine 24,7 g 66,4 x 25 x 18 mm

25731

183. Kvartsi-iskoksia 2 kpl 5,9 g

Ylikliminki

N:ot 181-183 r. 1178/-110 5. krs

Latokangas

184. Kvartsiesine 12,3 g 38 x 22 x 17 mm

185. Kvartsiesine 0,6 g 16 x 13 x 5 mm

186. Kvartsi-iskos 1,5 g

N:ot 184-186 r. 1178/-102 huult. krs.

187. Kvartsiakaavin 1,3 g 24 x 11 x 5 mm

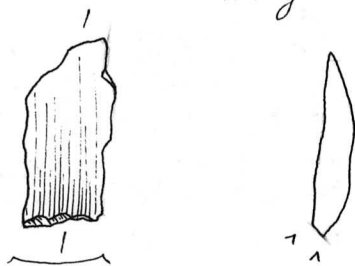

188. Kvartsiakaavin 1,9 g 17 x 18 x 5 mm



189. Kvartsiluunin 2,8 g 29 x 10 x 10 mm

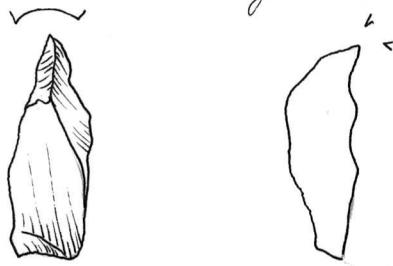

190. Kvartsi-iskoksia 4 kpl 1,6 g

N:ot 187-190 r. 1178/-102 1. krs

191. Kvartsiakaavin 4,3 g 21 x 10 x 11 mm

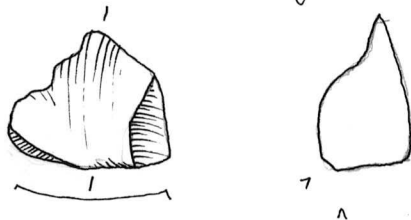

25731

Ylikiminki

Latokangas

192. Kvartsi-iskos 1,1 g  
N:o 191-192 r. 1178/-100 muult.krs

193. Kvartsi-iskos 0,3 g  
N:o 193 r. 1178/-99 1. krs

194. Keramiikan seinämäpala. Kampaleimapai-  
nanteita, värjätty punamullalla. Sekoittee-  
na kvartsirohetta. 2,7 g 25 x 19 x 8 mm  
1177,35 /-100,30 z = 114

195. Keramiikan seinämäpala. Koristelu nika-  
mapainanne viivoja (rivejä). Saviaines vaa-  
lean punaruskeaa, pinnans hieman jähkäs  
punaisesta väristä, sekoittena kvartsimurs-  
ketta. 13,2 g 36 x 36 x 10 mm. Koristelu  
samanlaista kuin onneess n:o 178, eli se  
on SAR 1 -tyyppistä.

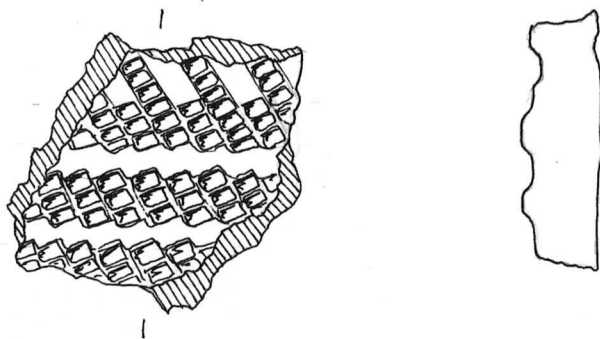

196. Keramiikan muruja 11 kpl 32,5 g  
Koristelu kuten ed. N:o 195-196 r.  
1177,20 /-110,80 z = 136 4. krs

197. Kvartsi-iskos 0,5 g  
N:o 197 r. 1176/-112 1. krs

198. Kvartsi-iskos 5 g 32 x 21 x 8 mm  
N:o 198 r. 1176/-112 2. krs

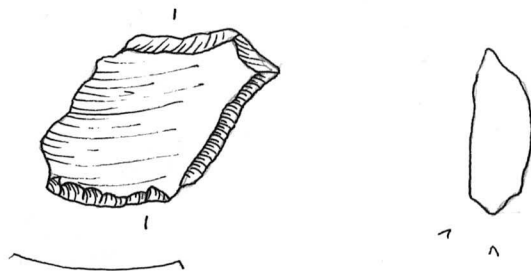

199. Keramiikan kylkipala. Pinta rapautunut, koristelusta yhä havaittavissa kuoppia ja leimainpainanteita (SAR 1-tyyppiä). Sekoitteena runsaasti kvartsirohetta.

N:o 199 r. 1176/-112 2. krs

25731

Mikkimäki

Latokangas

200. Hiottu kivilajiesine (mahdollisesti)

17 g 57 x 31 x 6 mm. Ehkä taltan kantaosan katkelma

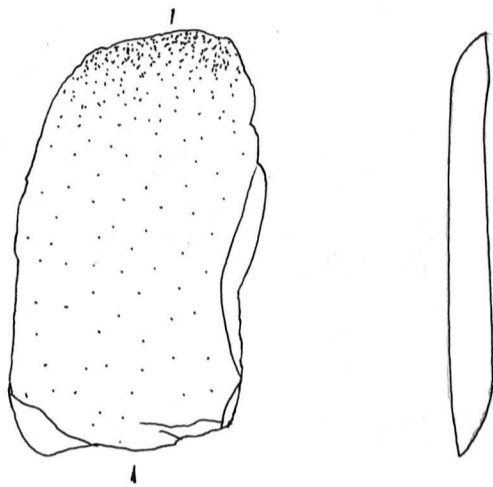

201. Kvartsi-iskos 0,8 g

N:ot 200-201 r. 1176/-112 3. krs

202. Kvartsi-iskokkia 2 kpl 7,6 g

N:o 202 r. 1176/-112 4. krs.

203. Kvartsiesine 0,3 g 20,7 x 10,6 x 4 mm

N:o 203 r. 1176/-108 huuhk. krs

204. Kvartsi-iskos 14 g

N:o 204 r. 1176/-108 2. krs

205. Kvartsiikaavin 2,5 g 25,8 x 6,2 x 4,7 mm

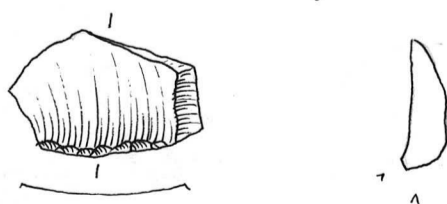

25731

Ylikiiminki  
Latokangas

206. Kvartsikaavin 9,3 g 38 x 31 x 12 mm

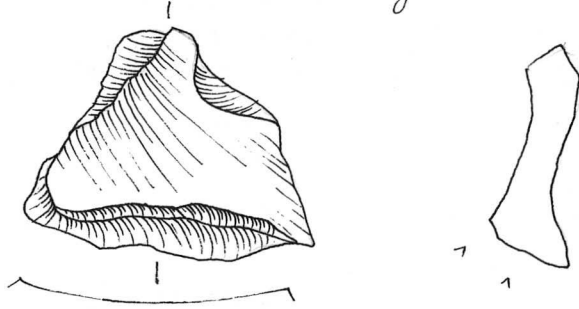

207. Kvartsi-iskos 0,2 g

N:o 205-207 r. 1176/-104 2. krs

208. Purupihka 1,6 g

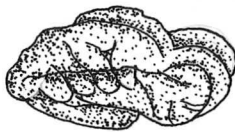

N:o 208 r. 1176/-104 3. krs

209. Kvartsikaavin 6,95 g 31,5 x 29,5 x 8,5 mm

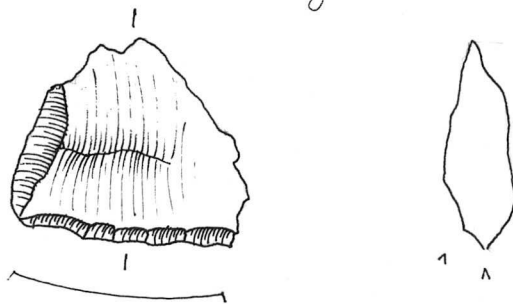

210. Kvartsi-iskos 0,1 g 74

N:o 209-215 r. 1176/-104 6. krs

211. Keramiikan muruja 6 kpl 3,3g.

Osassa näkyy leimakoristeita. Sekoitteena  
kvartsimursketta.

212. Kvartsi-iskos 0,5 g

N:o 211-212 r. 1176/-102 7. krs

213. Keramiikan seinämäpala. Koristelu SAR 1-tyyppistä:  
kuoppia, josta lähtee leimapainanteita,  
sekä horisontaalisia kampaleimspainanneviivoja.  
Sekoitteena kvartsirouhetta. 2,4g  
20,5 x 20 x 8,5 mm

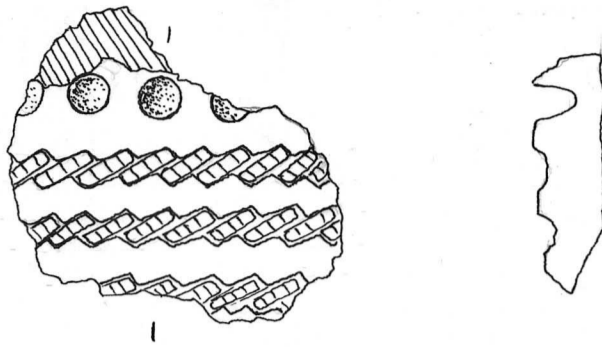

25737

Ylikiminki  
Latokangas

214. Keramiikan seinämäpaloja 52 kpl 115,1 g  
Koristelu kuten ed.

N:ot 213 - 214 r. 1176 / -102 z = 126

215. Kvartsiesine 0,5 g 17 x 10,5 x 2,7 mm

N:ot 213 - 215 r. 1176 / -102 2. krs

216. Keramiikan reunapala. Koristelu SÄR 1-tyyppiä:  
Kuoppa, josta lähtee leimapainanne. Sekoit-  
teena kvartsirohetta. Savivahus punaruskeas.

2,4 g 20,5 x 20 x 8,5 g

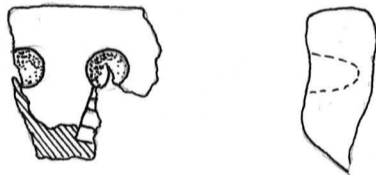

217. Keramiikan seinämäpaloja 10 kpl 9,5 g  
Koristelu kuten ed.

218. Kvartsiesine 0,4 g

N:ot 216 - 218 r. 1176 / -102 3. krs

219. Keramiikan reunapaloja 2 kpl. Koristelu  
kuoppia, joista lähtee kampakaimojen sekä ho-  
risontaalisia kampakaimarivejä. Sekoitteena murs-  
kattu kvartsi ja hiekka. Vaalearuskeas.

1.) 25,5 g 52,5 x 54 x 7,5 mm

2.) 6,95 g 21,5 x 34 x 9,3 mm

1176, 35 / -100, 80 z = 141

25751

Yliiminki  
Latokangas

①

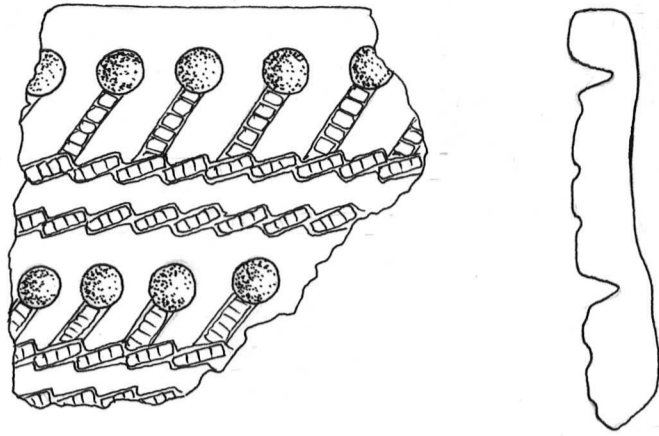

②

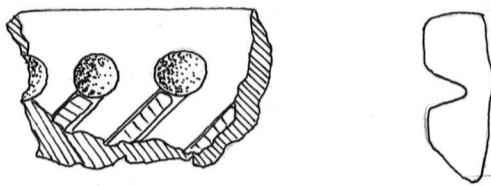

220. Keramiikan seinämäpaloja 5 kpl 31,9g  
Koristelu kuten ed. Yhdessä jälkiä punaisesta  
väristä.

221. Kvartsikaavin 11,7g 34,4 x 28 x 14,3 mm

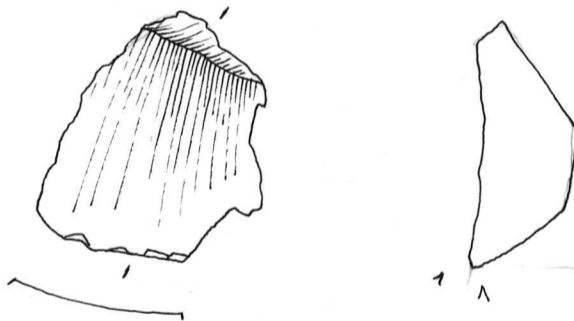

N:o: 219 - 221 r. 1176 / -102 4. ks

222. Keramiikan reunapala. 32,2g 52,5 x 64 x 7,1 mm  
Koristelu SÄR 1-tyyppiä: kuoppia, josta lähtee  
kampaleimakuvioita, horisontaalista kampa-  
leimaviivaa. Jälkiä punaisesta väristä. Sekrit-  
teens kvartsirohetta. 1176,50 / -100,40 z= 147

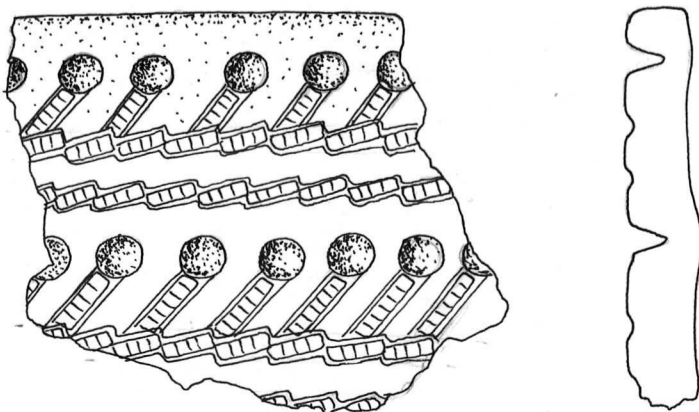



223. Kvartsi-iskoksia 2 kpl 1 g  
N:o 223 r. 1196/-100 1. krs

25731

Ylikiiminki

Latokangas

224. Keramiikan seinämäpala. Koristelu SÄR 1-  
tyyppiä (samanlaisia kuin löytyi n:o 222).  
5,25 g 31,5 x 29,5 x 8 mm  
N:o 224 r. 1196/-100 2. krs

225. Kvartsiesine 8 g 46 x 15,5 x 10,5 mm  
N:o 225 r. 1196/-100 4. krs

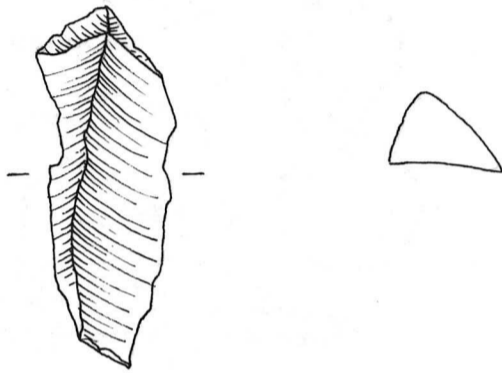

226. Keramiikan seinämäpaloja 2 kpl 6,1 g  
Kampaleimakoristelua, rapautunutta. Sekoit-  
teens kvartsirouhetta.  
N:o 226 r. 1196/-99 2. krs

227. Keramiikan muru. Ei koristelua, sekoitteens  
kvartsirouhetta. 0,5 g.

228. Kvartsiakaavin 4,5 g 27,5 x 22 x 8 mm

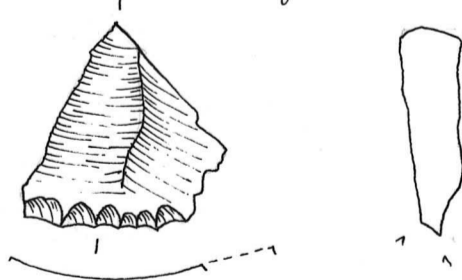

229. Kvartsiakaavin 8 g 35 x 16,5 x 9,5  
N:öt 227-229 r. 1194/-112 2. krs

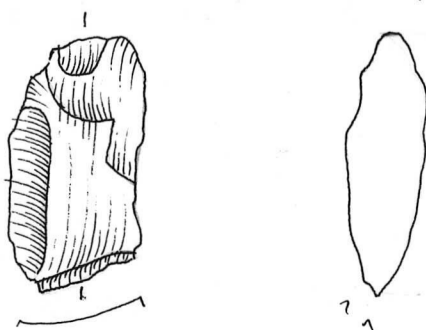

25731

Ylikiiminki

Latokangas

230. Kvartsiesine (malid. kaavin)

1,4g 17,5 x 15 x 4,5 mm

231. Kvartsiesine 13,35g 34,5 x 26,5 x 19,5 mm

232. Kvartsi-iskos 1,8g

N:o: 230-232 r. 1174/-110 huuhd. krs

233. Keramiikan seinämäpala. ~~Koristelu särä 4 kuoppaisis.~~ ~~Kuoppis, josta lähtee (kuopp) kamppaiteina-~~ ~~painanteita~~ Koristelu kuoppia ja leimapeinamerivejä. Sekoitteena kvartsirouhetta.

16,4g 50 x 37 x 8 mm

1174,20 / -108,60 z = 123 3.krs

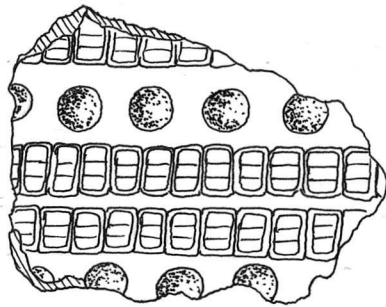

234. Kvartsi-kaavin 1,3g 20 x 17 x 5 mm

N:o: 233-234 r. 1174/-110 3.krs

235. Keramiikan seinämäpala (2 kpl) 12,4g

Koristelu kuoppia ja leimapainannerivejä.

Samantaisis kuin n:o 233. z = 141

236. Kvartsi-iskoksia 2 kpl 4,8g

N:o: 235-236 r. 1174/-110 4.krs

237. Kvartsi-kaavin 5,3g 30 x 22 x 7 mm

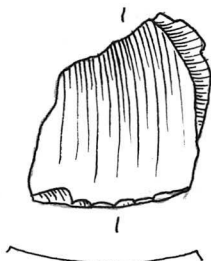

238. Kuartsi-iskos 3,6 g

N:o 237-238 r. 1174/-108 huuhd. krs

25731

Ylikliminki

Lato kangas

239. Kuartsi-kaavin 2,3 g 27 x 19 x 7 mm

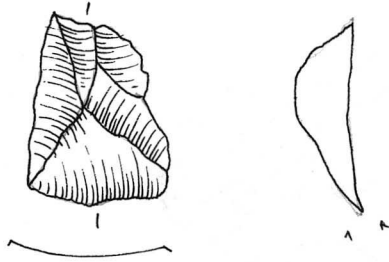

N:o 239 r. 1174/-106 2. krs

240. Keramiikan seinämapala. Koristeluina kuoppia ja kanyalcimäpöydä.

4,9 g 25 x 22 x 8 mm

N:o 240 r. 1174/-106 4. krs

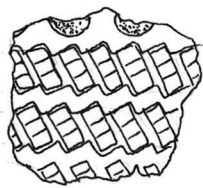

241. Kuartsi-kaavin 4 g 28 x 22 x 8 mm

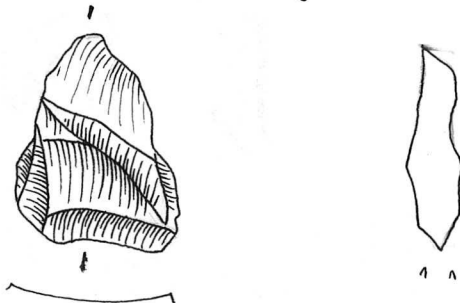

242. Kuartsiuurrin 2,8 g 34 x 13,5 x 7,5 mm

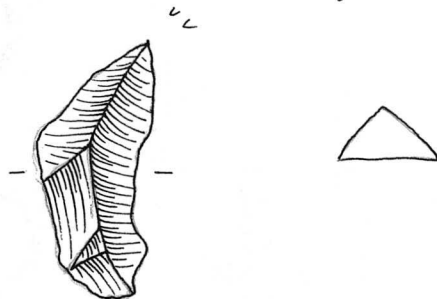

243. Kuartsi-iskos 0,5 g

N:o 241-243 r. 1174/-104 huuhd. krs

25731

Ylikimminki  
Latokangas

244. Kvartsikaavin 1,8g 29,5 x 13,5 x 4,5 mm

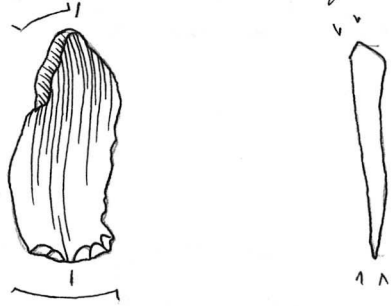

245. Kvartsi-istoksia 2 kpl 3,7g

N:ot 244-245 r. 1174/-104 2. krs

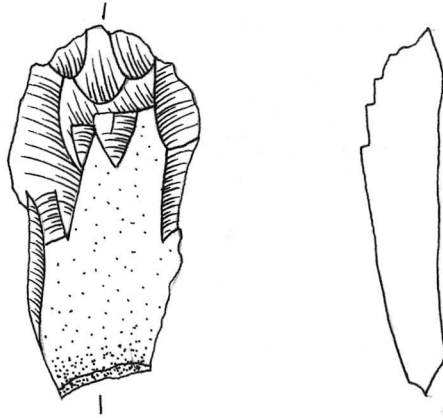
246. Hiötun kivilajiesineen katkelma, mahdollisesti taltan osa. Viivää uusketta. Hiönta-  
toisella puolella. 10,7g 49 x 23 x 10 mm

247. Kvartsimurriin 2,4g 23 x 15 x 8 mm

N:ot 246-247 r. 1174/-104 3. krs

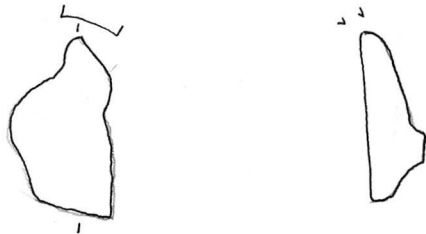

248. Kvartsieine 4,7g 29 x 26 x 11 mm

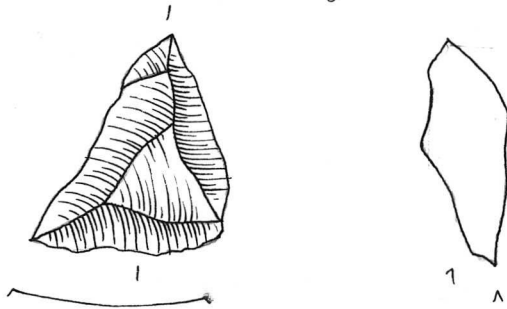

249. Kvartsieine 6,1g 24 x 26 x 9 mm

N:ot 248-249 r. 1174/-104 5. krs

250. Kvartsiikaavin 8,5 g 33 x 29 x 11 mm

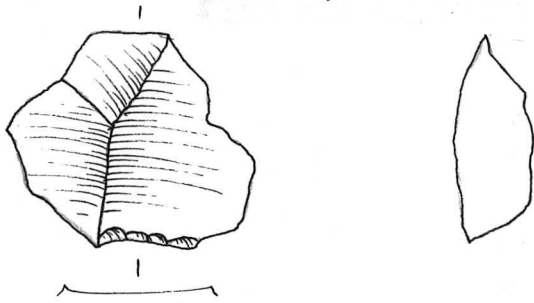

25731

Yli-Iiminki  
Latokangas

251. Kvartsiikaavin 5,4 g 26 x 18 x 9 mm

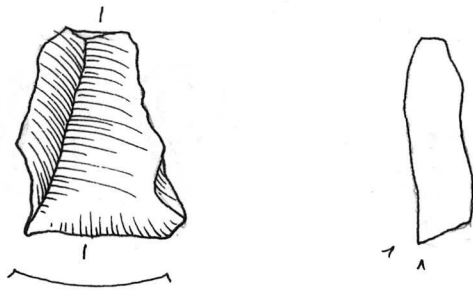

252. Kvartsimurriin 1 g 24 x 10 x 5 mm

253. Kvartsi-iskokkia 2 kpl 5,2 g

254. Keramiikan murunen. Leimakoristelu.

Sekoitteena kvartsirouhetta. Pinnalla punaista värjäystä. 1,2 g 20 x 13 x 6 mm

N:o: 250 - 254 r. 1174/-102 huuhd. krs.

255. Keramiikan reunapala. Koristelu SÄR 1-tyy-

piestä: kuoppia, joista lähtee leimapainanteita viistosti alaspäin, vasemmalle kalleltaan.

Lisäksi horisontaalisia leimarivejä. Sekoitteena kvartsirouhetta. Pinnalla punaista väriä.

1175,65/-100,60 z=131 (2.krs)

12,5 g 40 x 33 x 10 mm

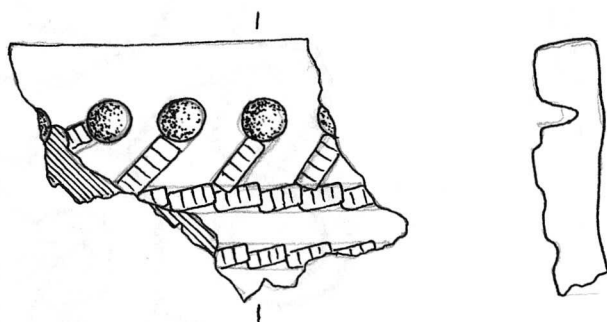

25731

Ylikiminki

Lato kangas

256. Keramiikan seinämäpala. Koristelu  
SÄR I tyyppiä: kuoppia, joista lähtee  
vinosti leimapainannekuviot, horison-  
taalisia leimareijyjä. Sekoitteena kvartsi-  
rouhetta. Pinnalla punaista väriä.

24,4 g 65 x 43 x 8 mm

Luultavasti samas astias kuin ed. pala.

257. Keramiikan seinämäpaloja / mureyja

11 kpl 61,3 g. Samanlaisia kuin ed.

N:o 255-257 r. 1175,65/-100,60 2. krs

258. Keramiikan seinämämuruyja 0,6 g

259. Kvartsi kaavin 1,0 g 14 x 16 x 5 mm



260. Kvartsi kaavin 3,2 g 27 x 18 x 7 mm

Hajonnut,

N:o 258-260 r. 1174/-102 4. krs

261. Kvartsi kaavin 26,5 g 60 x 36 x 15 mm

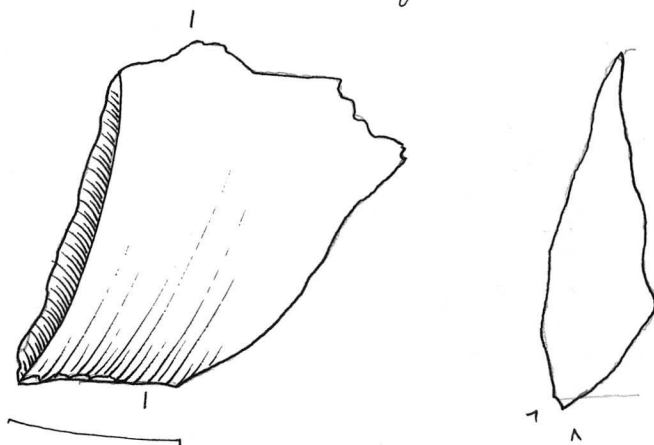

N:o 261 r. 1174/-100 2. krs

262. Keramiikan seinämäpalloja 2 kpl 3g  
 Kuoppa- ja leimakoristelu.  
 N:o 262 r. 1174/-100 3. krs

25731

Ylikiminki

Latokangas

263. Kiinlaji-iskos 3,9 g

264. Kvartsikaavin 3g 25 x 19,5 x 5 mm

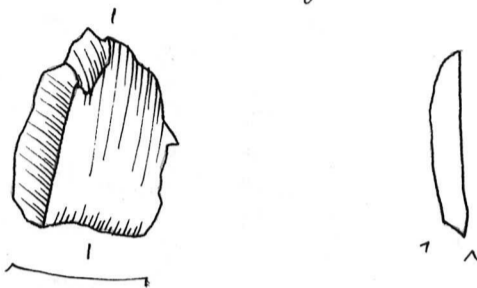

265. Kvartsi-iskoksia 2 kpl 1,5 g  
 N:ot 263-265 r. 1174/-99 huuhk. krs

266. Kvartsikaavin 9,3 g 38 x 26 x 13 mm

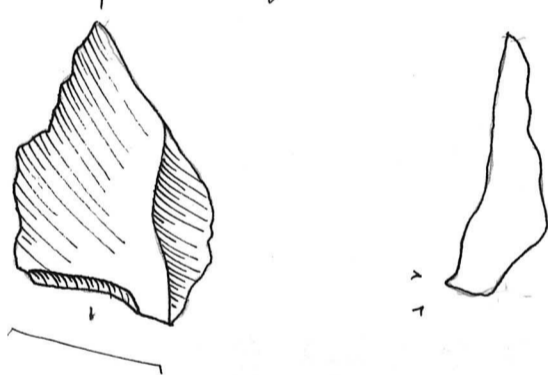

267. Kvartsikaavin 4,2 g 32 x 19 x 6 mm

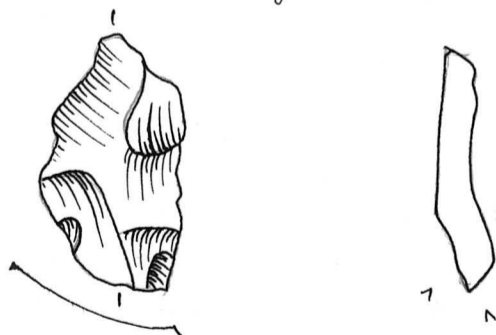

268. Kvartsikaavin 27g 43 x 33 x 21 mm  
 N:ot 266-268 r. 1174/-99 3. krs

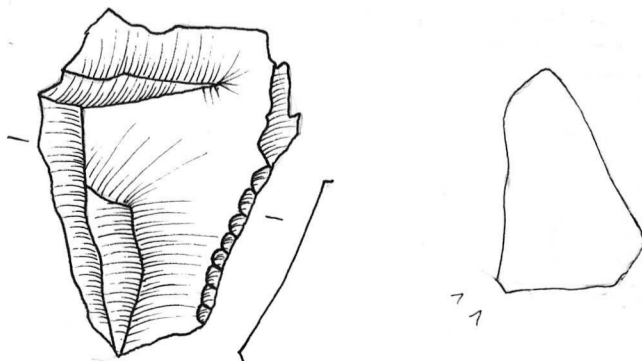

25731  
Yhteiskunta  
Lätkelangan

269. Keramiikan seinämäpaloja 3 kpl 6,7g  
Koristeluun kuoppa ja kampailemävievä;  
(kts. n:o 233) Pinnalla punamultaväriä.

270. Kuartsikaavin 13g 39 x 32 x 14 mm

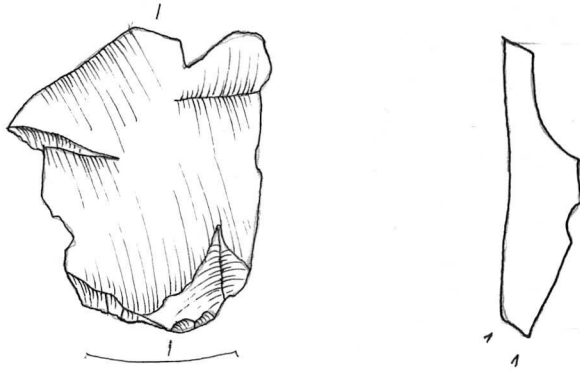

271. Kuarti-iskokkia 2 kpl 61,7g  
N:ot 269-271 r. 1172/-112 huuhk. krs

272. Kuarti-iskos 0,2g  
N:o 272 r. 1172/-112 2. krs

273. Kuarti-iskos 0,3g  
N:o 273 r. 1172/-112 4. krs

274. Keramiikan seinämäpaloja <sup>2 kpl</sup> 3 kpl 16,5g  
Koristeluun kuoppia ja leimainanneku-  
vintoja. Pinnalla punaista väriä. Sekoitteena  
kuartirouhetta. 1172,60/-109,60 z=131

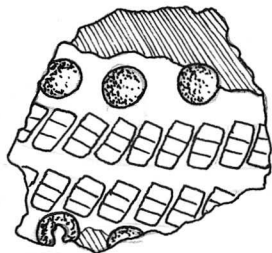

275. Kuarti-iskokkia 3 kpl 3,6g  
N:ot 274-275 r. 1172/-110 2. krs



276. Keramiikan reunapala 13,2 g  
 45 x 29 x 12 mm. Koriistelu SÄR 1-tyyppistä: kuoppia, josta lähtee vinosti leimapainanteita; horisontaalisia kampa-leimariivejä. Pinnalla jälkiä mustasta värjäyksestä. Reuna profiloitu hiukan sisäänpäin. Sekoitteena kvartsirouhetta.  
 1172,40/-109,60 z=131

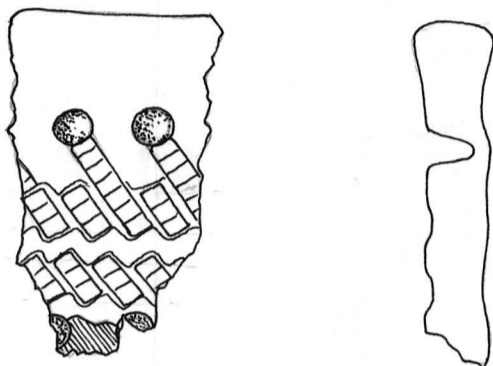

277. Keramiikan seinämäpaloja 2 kpl; 17g  
 Koriistelu SÄR 1-tyyppiä (kts. ed.)  
 N:ot 276-277 r. 1172,10/-108,25 3.krs

278. Keramiikan seinämäpala. Koriistelu SÄR 1-tyyppiä: kuoppia, josta lähtee vinosti alaspäin kampa-leimapainanteita; horisontaalisia leimapainannerivejä. Ulkopinnalla mustaa värjäystä. Sekoitteena kvartsirouhetta. 23,7g  
 53 x 43 x 10 mm  
 1172,70/-108,30 z=146

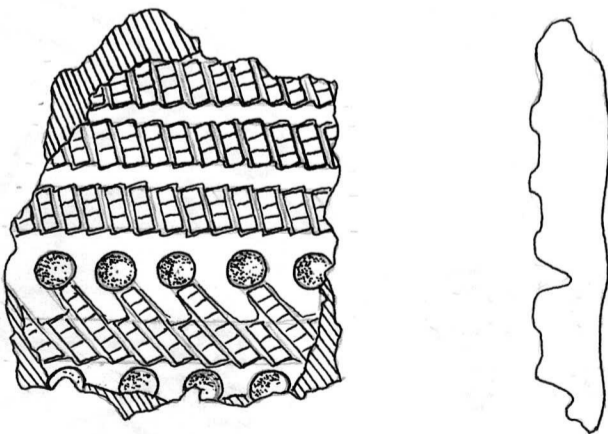

25731  
 Ylikiiminki  
 Latokangas

25731

Ylikuiminki  
Lato kangas

279. Keramiikan seinämämuruja 4 kpl 6,5 g

280. Kivilaji-iskoksia 2 kpl 0,5 g

281. Kvartsikaavin 1,7 g 24 x 14 x 7 mm

N:o 278 - 281 r. 1172 / -110 4. krs

282. Keramiikan reunapala. Liimattu kahdesta palasta. Koristelu SÄR 1-tyyppistä: kuoppis, josta lähtee kampaleimakuviot vinoasti oikealle alas sekä horisontaalisia leimapatannerivejä. Ulkopinnalle jälkeä punaista väristä, sekriteensä kvartsirouhetta.

54,6 g 88 x 62 x 13 mm

1172 / -108,20 z = 149 (5. krs)

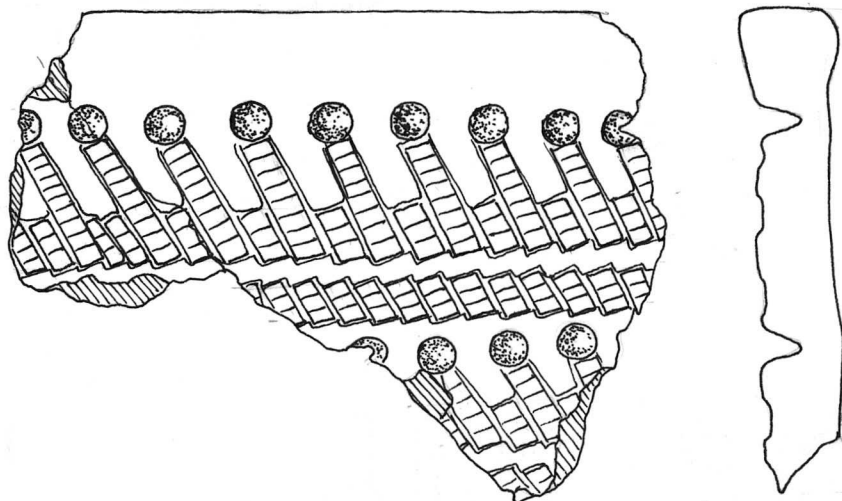

283. Keramiikan seinämäpala. Samanlaisista kuin edellinen numero, SÄR 1-tyyppiä.

82,2 g 98 x 78 x 10 mm. Ulkopinnalla jälkeä mustasta väristä, myös punaista.

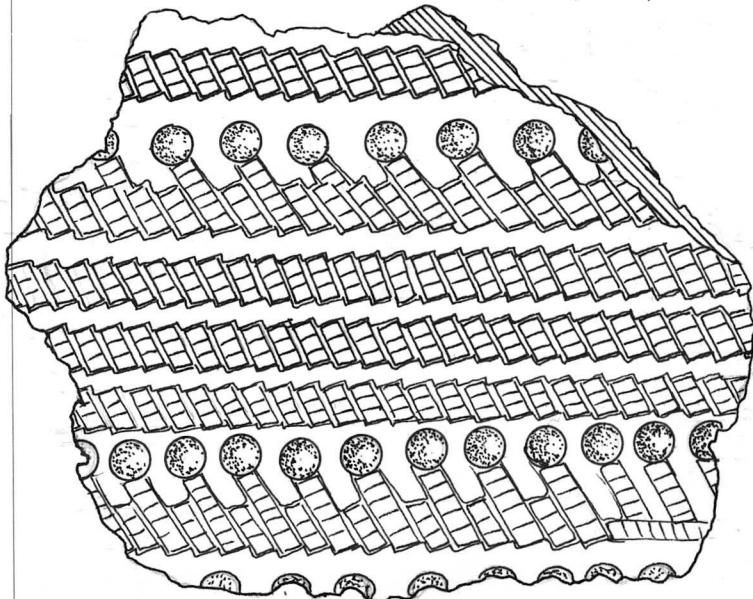

284. Hiötun kivilajiesineen kappelmä. Vihreää lius-  
kettä. Hiöntaa yhdellä sivulla. Alkuperäistä erine-  
muotoa vaikea päätellä.

13,5 g 67 x 41 x 5 mm

285. Kivilaji-iskos 2,3 g

286. Kvartsi-kaavin 15 g 46 x 31 x 10 mm

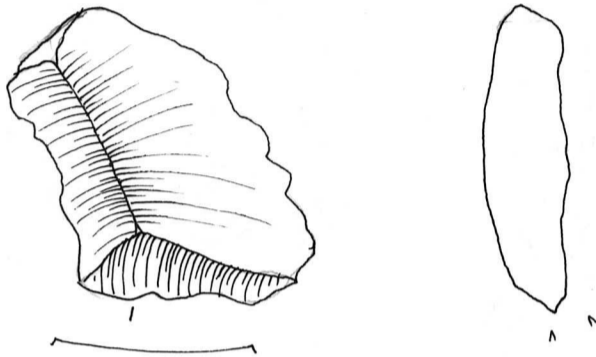

287. Kvartsi-kaavin 3,1 g 24 x 20 x 7 mm

N:ot <sup>282</sup>~~288~~ - 287 r. 1172/-110 5. krs

288. Kvartsiesine (iskukiven kappale)

23,5 g 39 x 34 x 16 mm

289. Kvartsi-iskos 0,8 g

N:ot 288 - 289 r. 1172/-110 7. krs

290. Kivilaji-iskoksia 4 kpl 19,7 g

291. Kvartsi-iskoksia 3 kpl 5,2 g

N:ot 290 - 291 r. 1172/-108 huuhk. krs

292. Keramiikan seinämäpalloja 11 kpl 20,7 g.  
Koristelu SAR 1 -tyyppistä: kuoppia, joista keh-  
tee leimainantteja, horisontaalisia kamps-  
leimainantteja. Sekoitteens kvartsirohella. Sa-  
mantaista kuin n:o 255. 1172/-108 2. krs

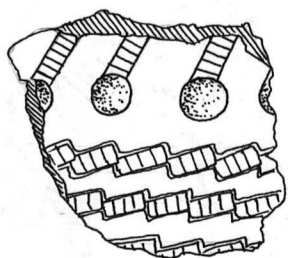

Z = 115-120

25931

Yliklimhki

Latokangas

25731  
Ylikiiminki  
Laitokangas

293. Kivilajierineen kantaosa. Vihreää lius-  
kettä. 13,5 g / 38 x 29 x 7 mm

294. Kivilaji-iskoksia 37 kpl 42,6 g  
N:ot 293-294 r. 1172 / -108 3. krs

295. Keramiikan reunapaloja 4 kpl 26,2 g  
Koristeluna katkoviivaa / viivaa ja kuop-  
pia. Saviaines hyvin tiivistä, sekoite-  
ainetta ei ole käytetty juuri lainkaan.  
Reunan profiili pyöreä.

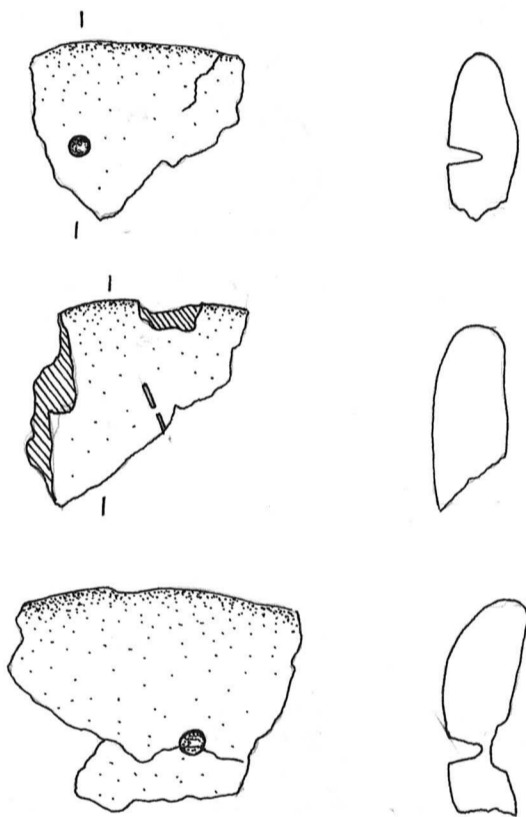

296. Keramiikan seinämäpaloja, erittäin pieniksi  
palaniksi hajonneina - lukuisa määrä.  
155,9 g. Koristelu ja saviainesos kuten ed.

297. Hiottun kivilajierineen katkelma  
2,7 g 12 x 11 x 6 mm

298. Kivilaji-iskokkia 16 kpl 20,8 g

299. Kvartti-iskokkia 3 kpl 2,8 g  
N:ot 295-299 r. 1172 / -108 4. krs

300. Keramiikan reunapala. Koristeluna kuoppa. Saviaines hyvin tiivistä, muokan huokoista, ei sekiteaineita. Väritään punertavan vaaleanruskeaa. 12,6g 37 x 30 x 13 mm  
1172/-108 z = 144

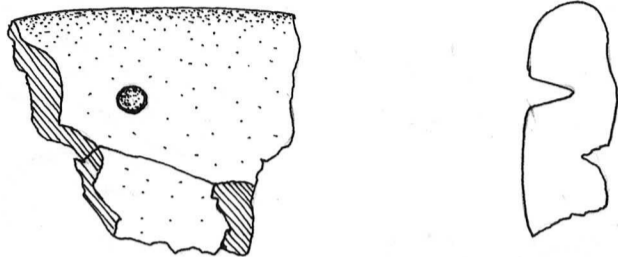

301. Keramiikan seinämäpaloja 13 kpl 22,9 g  
Samanlaisia kuin ed. (n:o 300)

302. Keramiikan seinämäpala 18,6g  
47 x 38 x 8 mm. Koristeluna kuoppia ja horisontaalisia kampaleimarivejä. Sekiteena kvartsirohetta. 1172,40/-109,85 z = 163

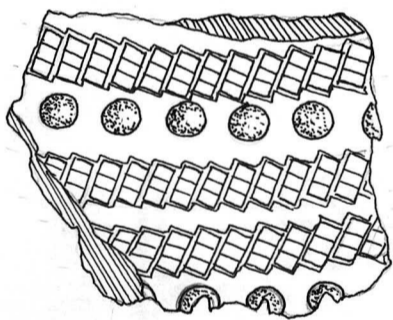

303. Kivilaji-iskuksia 4 kpl 3,8 g

304. Kvartsi-iskos 3,2g  
N:ot 300-304 r. 1172/-108 5. krs

305. Kvartsi-iskos 1,3 g  
N:o 305 r. 1172/-106 2. krs

306. Keramiikan murunen 0,9g  
Saviaines tiivistä, samanlaisia kuin n:o 300.

25931

Ylikiiminki

Lato kangas

25731

Ylikiiminki  
Lato kangas

307 Kvartti-iskos 2 g

N:ot 306-307 r. 1172 / -106 3. krs

308. Keramiikan reunapala 23,1 g 55x51x10 mm  
Koristeluna kuoppia ja leimariivejä, sekoi-  
teens kvartsirouhetta. 1172 / -106 z=135 4. krs

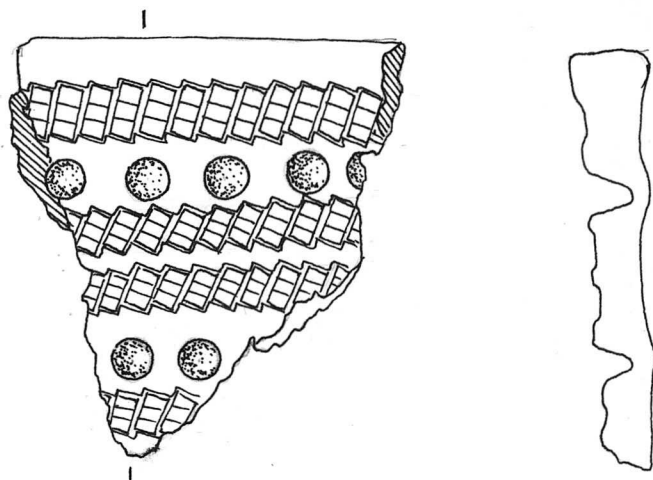

309. Keramiikan seinämäpaloja 2 kpl 15 g  
Koristeluna kuoppia ja kampaleimoja. Sekoi-  
teens kvartsirouhetta.

310. Keramiikan seinämäpaloja 6 kpl 6,2 g  
Saviaines tiivistä, ei sekotteadnheitä eikä  
koristelua.

311. Kvartikasini 1,2 g 24 x 12 x 4 mm

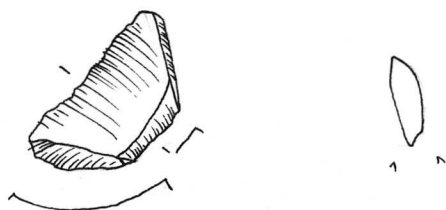

312. Kvartti-iskos 0,5 g

N:ot 308-312 r. 1172 / -106 4. krs

313. Kivilyi-iskos 2,4 g

N:o 313 r. 1172 / -106 8. krs

314. Kvartsikaavim 0,9 g 17,4 x 12,3 x 4,5 mm

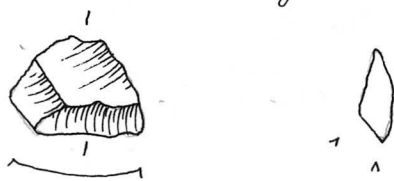

315. Kvartsi-iskossa 4 kpl 25,1 g  
N:ot 314 - 315 r. 1172 / -104 5. krs

25731

Ylikiminki

Latokangas

316. Keramiikan reunapaloja 2 kpl 4 g  
Koristelu ei näy. Savimainen hyvin tiivistä,  
sekitteens vain vähän hiekkaa.

317. Keramiikan seinämäpaloja 26 kpl 10,8 g  
Samantaiista kuin ed.

318. Keramiikan seinämäpaloja 2 kpl 6 g  
Koristelu kuoppis ja kampaleimoinen, se-  
kitteens kvartsirouhetta ja hiekkaa.  
N:ot 316 - 318 r. 1172 / -102 3. krs z=132

319. Kivilaji-iskos 6,65 g

320. Kvartsiesine 7,1 g 35,5 x 14 x 12 mm  
N:ot 319 - 320 r. 1172 / -99 huult. krs

321. Keramiikan seinämäpaloja + muruja  
20 kpl, 15,4 g. Koristelu kuoppis ja  
kampaleimoinen, pinnat rapautuneet. Se-  
kitteens kvartsirouhetta.

322. Kivilaji-iskossa 5 kpl 16,3 g

323. Kvartsikaarvin 17,5 g 45,5 x 22 x 18 mm

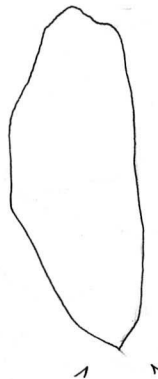
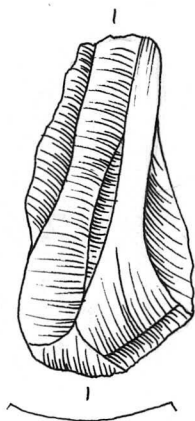

25731  
Ylikliminki  
Lalokangas

324. Kvartsiuurin 6,5g 41,5 x 20,5 x 11,5 mm

325. Kvartsi-iskos 1,9g

N:o 321-325 r. 1172/-99 2. krs

326. Kvartsiikaavin 3,7g 24,5 x 20 x 7 mm

N:o 326 r. 1172/-99 3. krs

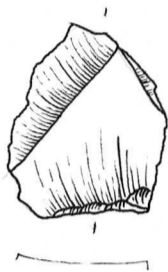

327. Kvartsiikaavin 2,5g 30 x 17 x 5,5 mm



328. Kvartsi-iskokkia 4 kpl 1,6g

N:o 327-328 r. 1170/-114 huuhk. krs

329. Kvartsiikaavin 3g 25 x 18 x 7 mm

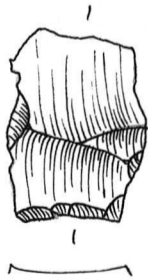

330. Kvartsi-iskos 0,9g

N:o 329-330 r. 1170/-114 2. krs

331. Kvartsiikaavin 1,1g 15 x 12 x 5,5 mm





332. Kvartsiavaavin 0,8 g 14 x 14 x 5,5 mm

333. Kvartsiluurrin 1,7 g 25 x 12 x 6 mm



334. Kvartsiesine 0,9 g 20 x 11 x 5 mm

335. Kvartsi-iskoksia 20 kpl 8,4 g

N:o: 331-335 r. 1170 / -112 huuhk. krs

336. Kvartsi-iskos 2 g

N:o 336 r. 1170 / -112 2. krs

337. Keramiikan kylkipala 3,3 g 27 x 20 x 8 mm

Koristelu SÄRI-tyyppistä. Säärilleen kvartsi-  
sirouhetta. 1170,20 / -110,05 z = 132

338. Kvartsiesine 4 g 25 x 15 x 10 mm

N:o: 337-338 r. 1170 / -110 2. krs

339. Kivilaji-iskos 1,1 g

340. Kvartsi-iskoksia 2 kpl 1 g

N:o: 339-340 r. 1170 / -110 3. krs

341. Hiottu kivilajiesineen katkelma, 3,3 g

31 x 20 x 5 mm. Hiontas toisella puolella.

Mahdollisesta hajonneesta esineestä valmistettu kaavin. 1170 / -110 4. krs

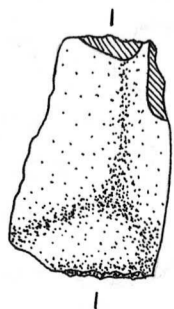

25731

Ylikiiminki

Latokangas

25731

Ylikliminki  
Latokangas

342. Hiottun kivilajikerineen kattelma. Vihreää lius-  
kettä, jossa mustia augiittitäpliä. Vähän  
hiointa toisella sivulla. 7,4g 57x20x5 mm

343. Kivilaji-iskokkia 2 kpl 13,3 g

344. Kvartsi-kaavin 4,5g 26x21x7 mm

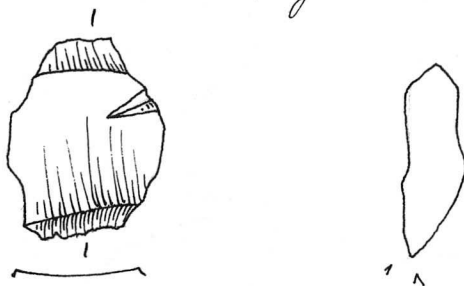

345. Kvartsi-kaavin (puulikas)

12,5g 35x25x12 mm

N:ot 342-345 r. 1170/-108 mm

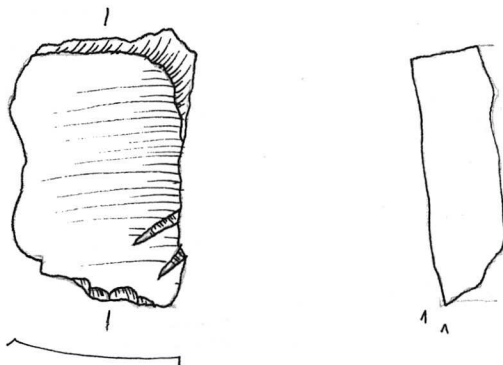

346. Keramiikan reunapala. Koristellunsa kuoppia ja  
kampaleimarivejä (horisontaalisia). Savialhes  
melko karkeaa, sekotteens kvartsirouhetta.  
Ulkopinta vaaleanruskeaa. 7,9g 32x27x9 mm  
1170,50 / -107,10 z = 137 2. krs

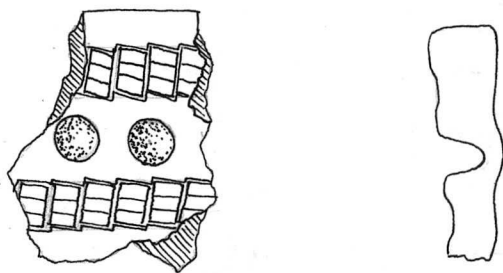

347. Keramiikan seinämäpala. Koristelu kuten  
edellisessä. 4,6g 28x21x8 mm

348. Keramikan muruja 29 kpl 13,2 g.  
Savaines tiivistä, ei sekiteaineita.  
1077,90/-107 z = 128

25931  
Ylikiminki  
Latokangas

349. Kivitaljesineen teelmä. Vihreää liusketta.  
Ei hiointaa eikä tarkkaa retuorintia.  
66,2 g 110 x 46 x 10 mm

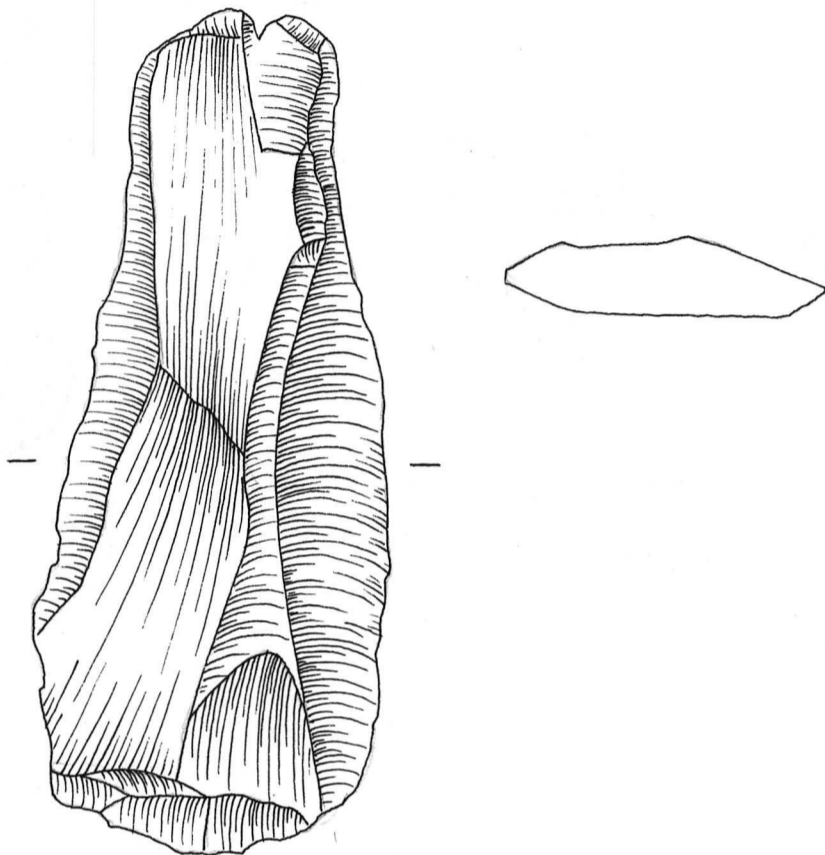

350. Kvartsikaavin 0,7 g 12 x 12 x 5 mm



351. Kvartsi-iskos 7 kpl 5,3 g  
N:ot 346 - 351 r. 1170/-108 2. krs

352. Keramikan seinämäpaloja, lukuisa määrä.  
Savishes tiivistä. 21,7 g.

353. Kivitalji-iskos 0,5 g

354. Kvartsikaavin 1,2 g 15 x 15 x 3 g  
N:ot 352 - 354 r. 1170/-108 3. krs



25737

Ylikiiminki  
Lato kangas

355. Kvartserine 0,8 g 23 x 11 x 4 mm



356. Kvartsi-iskoksia 2 kpl 1,1 g

N:o 355 - 356 r. 1170 / -106 huuhd. krs

357. Kvartsikaaviin 3 g 20 x 14 x 10 mm



358. Kvartsi-iskos 2 kpl 5,9 g

N:o 357 - 358 r. 1170 / -106 2. krs

359. Kvartsi-iskoksia 4 kpl 1,5 g

N:o 355 r. 1170 / -106 3. krs

360. Keramiikan kappaleet 13,4 g

Pahasti rapautuneet ja murentuneet

361. Kvartserine 3 g 22 x 20 x 7 mm

362. Kvartsi, raaka-ainemöykky 102,5 g

363. Kvartsi-iskoksia 2 kpl 1,5 g

N:o 360 - 363 r. 1170 / -99 huuhd. krs.

364. Keramiikan seinämäpaloja 2 kpl 3,5 g

Koristelu SÄR I -tyypeistä: Kuoppis, josta  
lähtee leimapaikannekuvioita. Väritään  
hyyh tummanruskeas, sekoitteens kvart-  
siraahetta. 1171,50 / -98,40 z = 114

365. Kvartsiikaavin 58,5g 56 x 39 x 18 mm

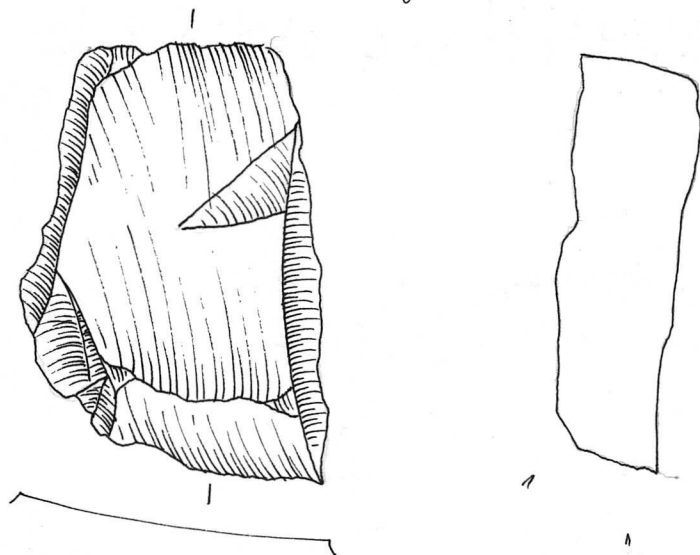

25931

Yliimihlei

Latokangas

366. Kvartsiikaavin 8,7g 35 x 20 x 12 mm

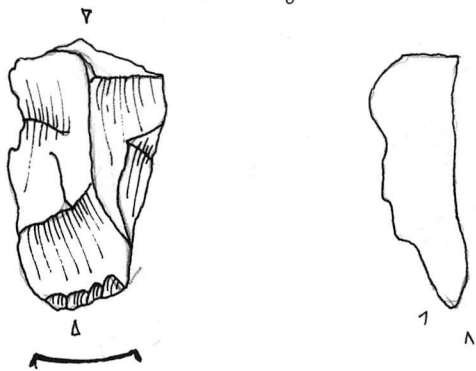

367. Kvartsiesthe 8,4g 37 x 22 x 9 mm

368. Kvartsiesthe 1,8g 25 x 16 x 7 mm

369. Kvartsi-iskoksia 5 kpl 8,5g

N:ot 364-369 r. 1170/-99 1. krs

370. Keramiikan reunapala. Koristelu SAR 1-tyyppistä: kuoppis, joista lähtee kampakalimakuvioita; teinapahannerivejä. Väritään ruskeaa. Säviaines kärkeä, sekottteens kvartsirohetta. 38,2g 89x41x13 mm. 1171,30 /-98,65 z = 107 1. krs

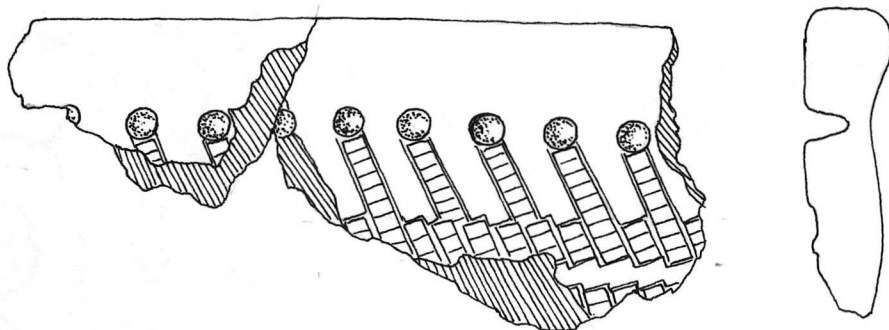

25731

Ylikiminki

Latokangas

371. Keramiikan seinämäpala 1,4g  
Samanlaista kuin ed.

N:ot 370-371 r. 1171,30 / -98,65 1. krs

372. Keramiikan seinämäpala. Koristelu SÄRI-  
tyyppistä: kuoppis, joista lähtee kampahei-  
mapainanteita, horisontaalisia kampaheime-  
rivejä. Sekoitteens kvartsirouhetta.

23,5g 51 x 44 x 10 mm

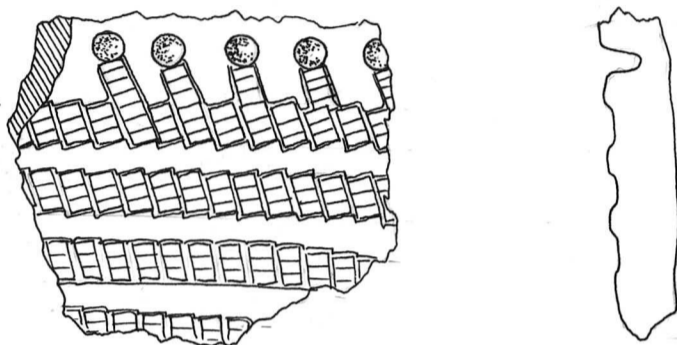
373. Keramiikan seinämäpaloja 20 kpl 16g  
Katso ed.

374. Kvartsinen iskukivi 171,5g 69 x 56 x 46 mm

375. Kvartsiikaavin 83,5g 64 x 42 x 35 mm

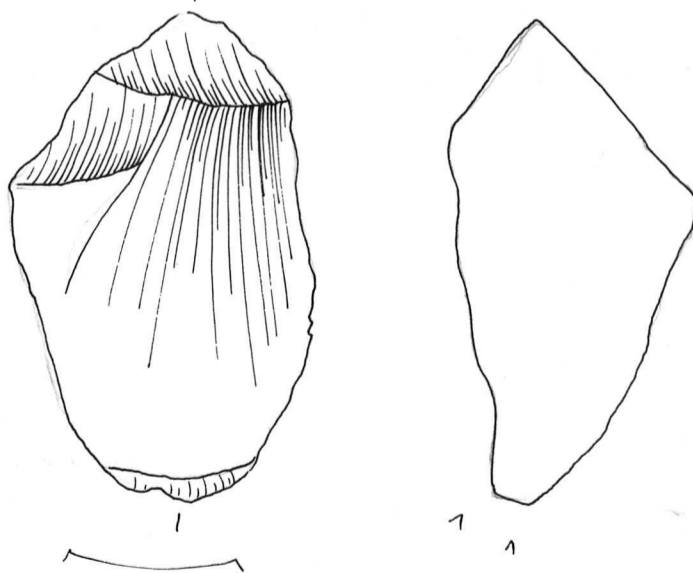
376. Kvartsi-iskokivi 5  
6 kpl 75g

N:ot 372-376 r. 1090 / -99 2. krs

377. Kvartseine 40,7g 71 x 28 x 21 mm  
N:o 377 r. 1170 / -99 4. krs

25737

Ylikiminki  
Latokangas

378. Kvartsikaavin 1,2g 17 x 12 x 6 mm



379. Kvartsi-iskos 0,6g

N:ot 378-379 r. 1169 / -114 huuhk. krs

380. Keramiikan reunapaloja 2 kpl (menevät yhteen)  
Koristelu SÄR I -tyyppistä: kuoppis, josta kht-  
tee kampaimepainanteita viistosti vasemmalla  
le aks sekä horisontaalisia leimareita (muis-  
tulla nuorapainannetta).

35,3g 90 x 50 x 13 mm

1169 / -114 z = 135 2. krs

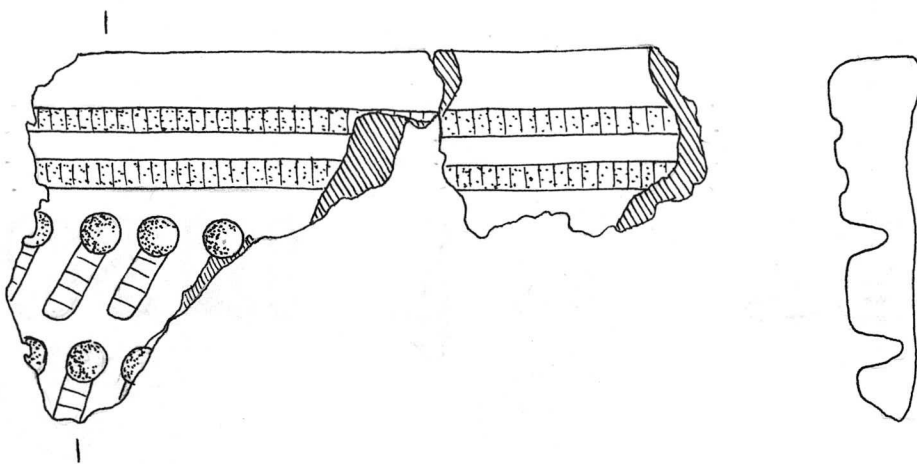

381. Keramiikan seinämäpaloja, lukuisa määrä  
143g. Koristelu SÄR 1 -tyyppistä (ks. ed.)

382. Tuuran katkelmä / kärki, hiottu molemmilta  
puolilta. Poikkileikkaus kolmiomaisen.

112,7g 110 x 33 x 24 mm

N:ot 380-382 r. 1169 / -114 2. krs

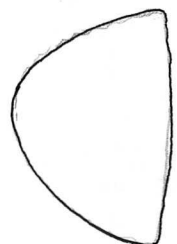
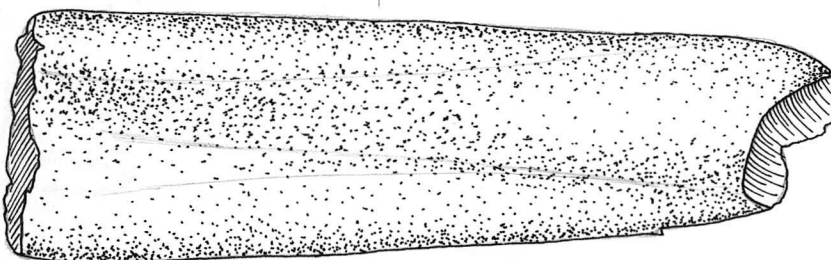

25731

Ylikiiminki  
Lato kangas

383. Kvartsikaavin 0,8g 20 x 10 x 5 mm



384. Kvartsi-iskoksia 4 kpl 1,8g

N:o: 383-384 r. 1969 / -110 huuhk. krs

385. Keramiikan reunapala 80g 83 x 79 x 13 mm.

Koristelu SÄR I -tyyppistä: Kuoppia, joista lähtee kampaleimamapainanteita viistosti si-  
kealle alaspäin sekä horisontaalisia lei-  
mapainannerivejä. Ulkopinnalla mustaa  
ja punaista värjäystä. Sumaukko sisään-  
päin profiloitu. Sekoitteena kvartsirou-  
hetta. 1069,40 / -108,85 z=133 2. krs

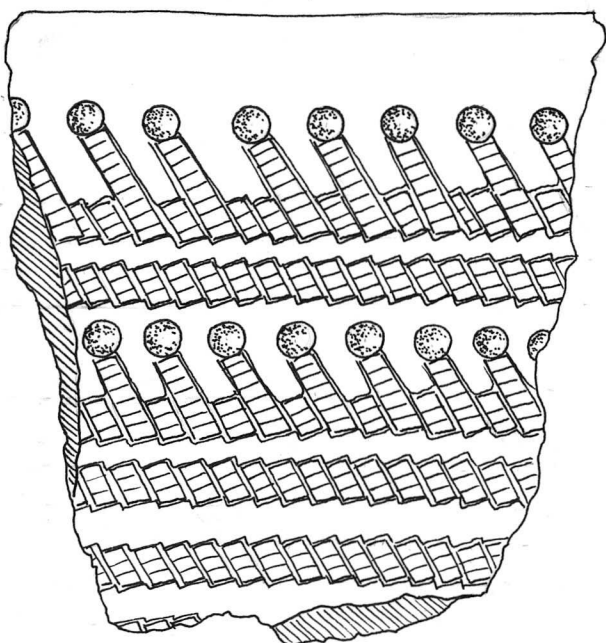

JT-90

386. Keramiikan seinämäpaloja 9 kpl 38,3g

Koristelu ja saviaines samanlaisia kuin ed.

387. Kvartsikaavin 82g 70 x 43 x 24 mm

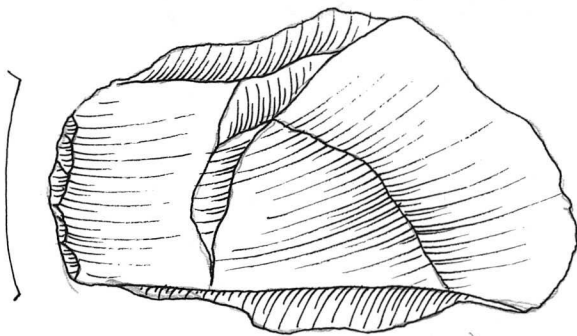



388. Kvartsikaavin 15,7g 45 x 30 x 15 mm



25731

Ylikiminki

Latkangas

389. Kvartsikaavin 7g 35 x 22 x 10 mm

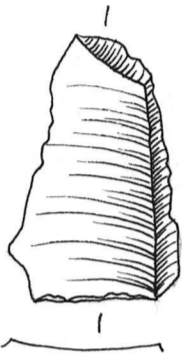

390. Kvartsikaavin 0,5g 16 x 14 x 4 mm

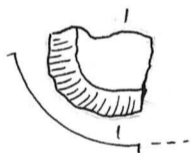

391. Kvartsikaavin 3,3g 33 x 15 x 7 mm

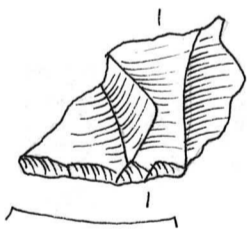

392. Kvartsiurriin 6g 31 x 18 x 9 mm

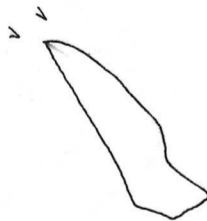
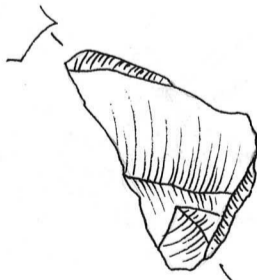

393. Kvartsienehe 85,8g 63 x 52 x 28 mm

394. Kvartsi-iskoksia 24 kpl 28,6g

N:o: 385 - 394 r. 1169/-110 2. krs

25731

Ylikäminki  
Latokangas

395. Keramiikan reunapaloja. Ulkopinta pahasti rapautunut, koristeluista näkyy kuoppien jälkiä. Sekoitteena kvartsirohetta.

21,5g 55 x 52 x 9 mm

N:o 1169,80 / -108,10 Z = 139 3. krs

396. Keramiikan seinämäpaloja 22 kpl 3g  
Samanlaista kuin edellinen. Rapautunut.

N:o 1169,80 / -108,10 3. krs

397. Keramiikan seinämäpaloja 3 kpl 2,7g.  
Koristelu SAR I -tyyppis: kuoppis ja leimäpainanteita. Väclesuhteas. Sekoitteena kvartsirohetta.

N:o 1168,66 / -111,90 4.-5. krs

398. Kvartsi-iskoksia 2 kpl / 0,3g

N:o 1168 / -110 4 krs.

399. Purupihka 0,6g

400. Kvartsi-kaavin 6,5g 30 x 22 x 11 mm

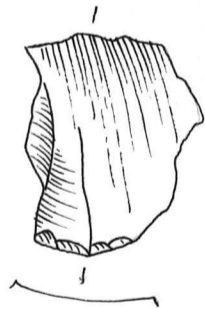

401. Kvartsi-iskoksia 2 kpl / 0,7g

N:o 1168 / -106 2. krs

402. Kuartsikaavin 5 g 32 x 20 x 10 mm

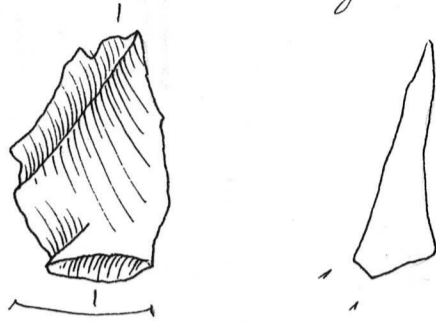

25731

Yli'klimmiki  
Latokangas

403. Kuartsikaavin 2,7 g 27 x 27 x 6 mm

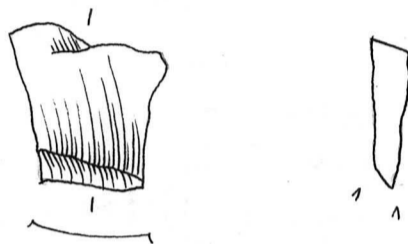

404. Kuartsikaavin 7 g 16 x 74 x 4 mm



N:o 402 - 404 r. 1138 / - 148 huult. krs

405. Kuartsikaavin 2,7 g 28 x 15 x 5 mm

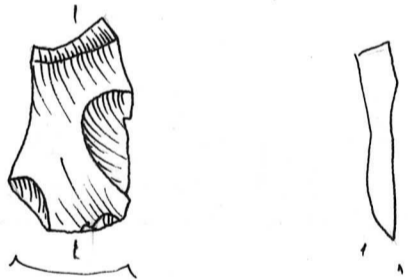

406. Kuartsiesine 0,8 g 15 x 9 x 7 mm

407. Kuartsi-iskoksia 3 kpl 1,6 g

N:o 405 - 407 r. 1138 / - 148 2. krs

408. Kuartsi-iskoksia 4 kpl 1,7 g

N:o 408 r. 1138 / - 148 3. krs

409. Kuartsikaavin 3,7 g 30 x 27 x 5 mm

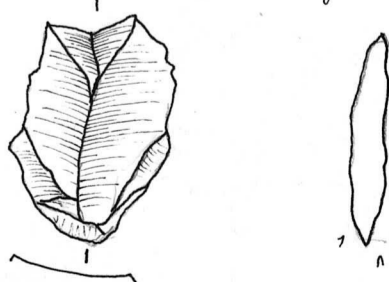

25731

Ylikiminki

Lato kangas

410. Kuartsikaavin 3g 20x18x8 mm

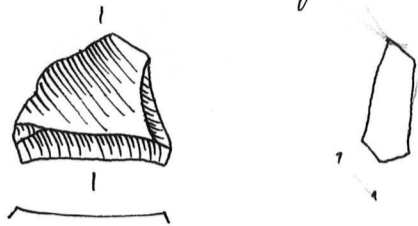
411. Kuartsi-iskoksia 2 kpl 0,7 g  
N:ot 409-411 r. 1138/-148 4. krs

412. Kuartsikaavin 1,7g 20x13x8 mm

N:o 412 r. 1138/-146 huuhk. krs

413. Kuartsikaavin 1,8g 20x12x7 mm

414. Kuartsikaavin 1,3g 20x12x8 mm



415. Kuartsikaavin 1,1g 17x15x3 mm



416. Kuartsi-iskos 0,3 g

N:ot 413-416 r. 1138/-146 2. krs

417. Kivilajiesineen teelmä. Vihreää liusketta.

58,9 g 97x36x14 mm

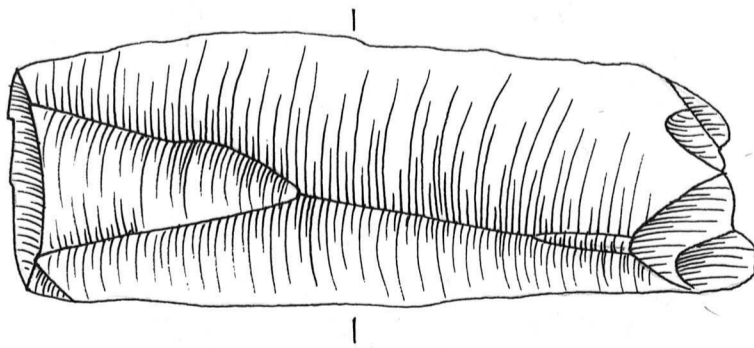

418. Kivilajiesineen teelmä (taltta)

20,2 g 48 x 22 x 12 mm

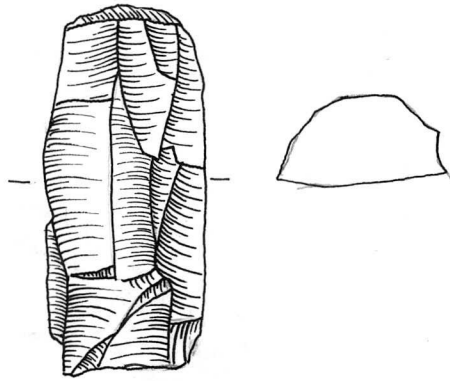

25931

Ylikliminki

Latokangas

419. Kvartsikaavin 18 g 40 x 34 x 11 mm

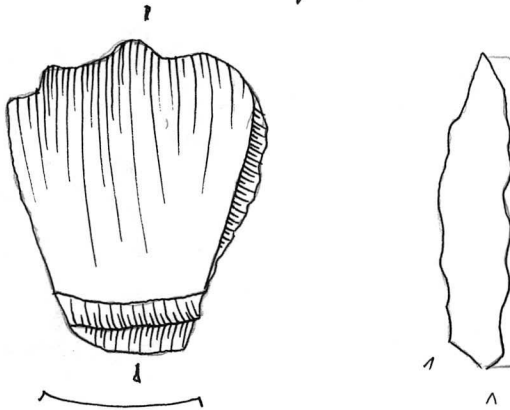

420. Kvartsi-iskoksia 2 kpl 11 g

N:o:t 417-420 r. 1138/-146 3. krs

421. Kvartsikaavin 0,3 g 12 x 10 x 3 mm

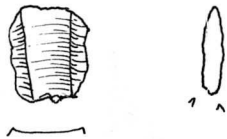

422. Kvartsiestine 1,7 g 22 x 14 x 5 mm

423. Kvartsiestine 0,9 g 17 x 12 x 6 mm

424. Kvartsi-iskos 0,7 g

N:o:t 421-424 r. 1038/-144 huuhk. krs

425. Kvartsiestine 38,8 g 67 x 36 x 16 mm

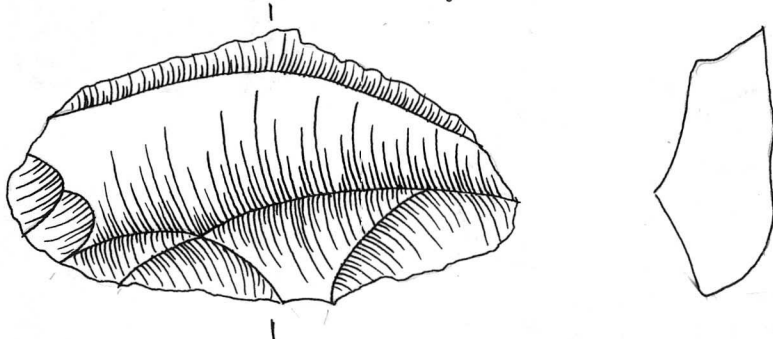

N:o 425 r. 1138/-142 huuhk. krs

25731  
Yli-Iiminki  
Lato kangas

426. Kvartsiesine 4,4g 24 x 17 x 15 mm  
N:o 426 r. 1138/-140 puhd. krs

427. Kvartsi-iskoksia 2 kpl 0,6 g  
N:o 427 r. 1138/-138 4. krs

428. Kvartsi, racka-ainekappale 70,8g  
N: 428 r. 1138/-136 huuhd. krs

429. Kvartsikaavin 27g 52 x 25 x 15 mm

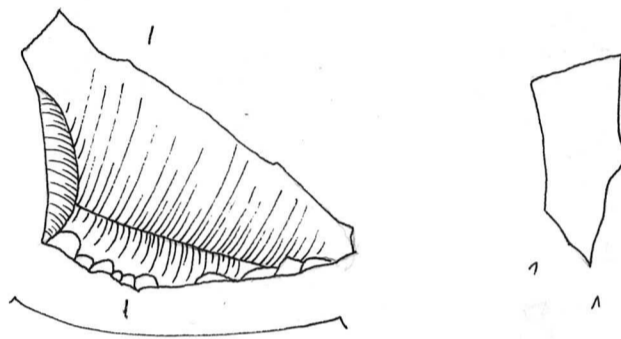

430. Kvartsikaavin 2,5g 26 x 18 x 6 mm

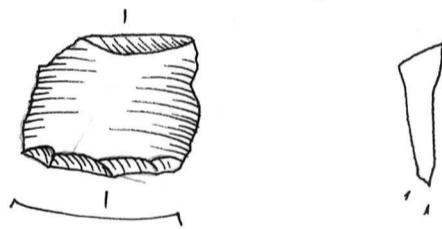

431. Kvartsikaavin 1,1g 23 x 13 x 4 mm

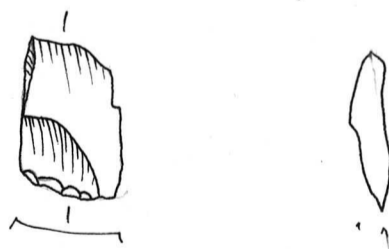

N:ot 429-431 r. 1136/-148 huuhd. krs

432. Kivitalji-iskoksia 2 kpl 2,5g

433. Kvartsiesine 1,5g 19 x 12 x 6 mm  
N:ot 432-433 r. 1136/-148 2. krs

434. Kvartsiikaavin 2,4g 28x16x4 mm

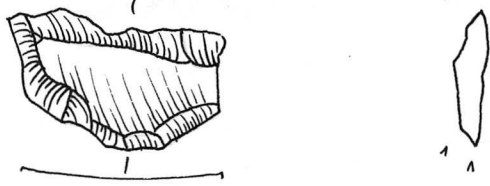

25737

Ylikiiminki  
Lato kangas

435. Kvartsiesine 9g 29x19x15 mm

436. Kvartsi-iskoksia 2 kpl 0,8g  
N:ot 434-436 r. 1136/-148 3. krs

437. Kivitalji-iskos 0,7g

438. Kvartsiesine 1g 21x13x3 mm

439. Kvartsia, raaka-ainekappaleita  
2 kpl 155g  
N:ot 437-439 r. 1136/-148 5. krs

440. Kvartsiikaavin 2,3g 28x22x4 mm



441. Kvartsiesine 1g 18x12x5 mm

442. Kvartsi-iskoksia 4 kpl 1g  
N:ot 440-442 r. 1136/-146 2. krs

443. Kvartsiikaavin 4,5g 30x23x18 mm  
N:ot 443 r. 1136/-146 6. krs

444. Kvartsiesine 1g 21x13x5 mm



25731

Yli-Kliminki  
Latokangas

445. Kvartsiesine 1,6 g 21 x 11 x 8 mm

446. Kvartsi-iskos 0,9 g  
N:o: 244-246 r. 1136/-144 huult.krs

447. Kivilaji-iskos 2 g

448. Kvartsiesine 28,7 g 46 x 32 x 21 mm  
N:o: 447-448 r. 1136/-144 2. krs

449. Kivilaji-iskos 4,2 g

450. Kvartsinen iskukivi 73,6 g  
36 x 39 x 38 mm (osa hajonneesta)451. Kvartsi-iskos 1,2 g  
N:o: 449-451 r. 1136/-140 huult.krs.

452. Kivilaji-iskos 0,3 g

453. Kvartsi-kaavin 1,9 g 17 x 15 x 8 mm

454. Kvartsi-iskoksia 2 kpl 2 g  
N:o: 452-454 r. 1136/-140 2. krs455. Kvartsiesine 9 g 37 x 21 x 11 mm  
N:o 455 r. 1134/-148 huult.krs.

456. Kvartsi-kaavin 1,6 g 23 x 16 x 4 mm





1990

457. Kuartsikaavin 6,6g 27 x 22 x 12 mm

25731

Ylikiiminki

458. Kuartsilohkare, raaka-ainetta tai mahdollisesti erine 34g

Latokangas

N:o 456-458 r. 1136/-169 1. krs

459. Kuartsikaavin 5g 30 x 19 x 13 mm



460. Kuartsia, raaka-ainekappale 70 g

461. Kuartsi-iskoksia 14 kpl / 7,4 g

N:o 459-461 r. 1136/-169 3. krs

462. Kuartsi-iskoksia 5 kpl 4,6 g

N:o 462 r. 1136/-167 2. krs

463. Kuartsiesine 5,1g 31 x 18 x 8 mm

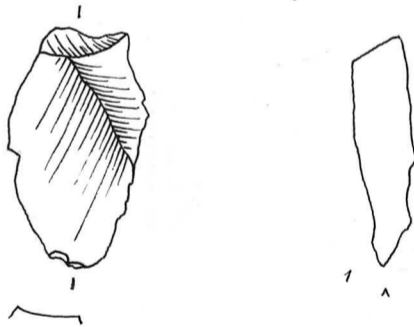

464. Kuartsiesine (hajonnut uurrin)

5,5g 24 x 19 x 18 mm

465. Kuartsi-iskoksia 5 kpl 3,4g

N:o 463-465 r. 1136/-167 3. krs

466. Kuartsikaavin 2g 25 x 16 x 5 mm

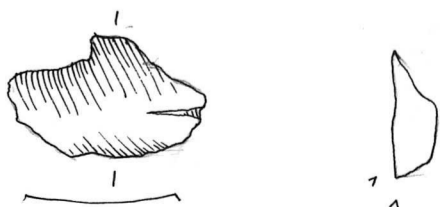

25731  
 Ulkimmäinen  
 Latokangas

467. Kuartsiesine 5g 26 x 22 x 10 mm

468. Kuartsiesine 2,7g 28 x 15 x 6 mm

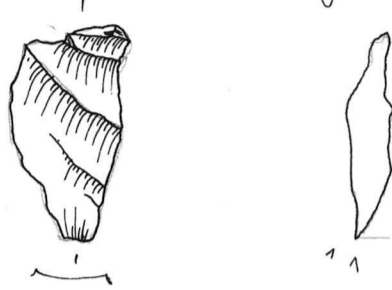

469. Kuartsi-iskoksia 8 kpl 3,3g

N:o 466-469 r. 1136/-167 4. krs

470. Kivilaji-iskos 0,4g

471. Kuartsi-kaavin 2g 23 x 17 x 5 mm

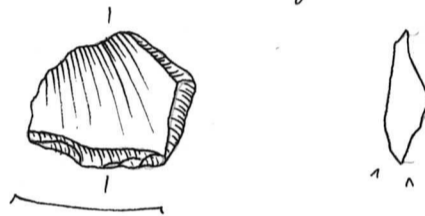

472. Kuartsi, raaka-ainekappale 79,6g

473. Kuartsi-iskoksia 3 kpl 2,1g

N:o 470-473 r. 1040/-100 1. krs

474. Kuartsi-iskoksia 3 kpl 1,6g

N:o 474 r. 1040/-100 3. krs

475. Kivilaji-iskos 0,7g

N:o 475 r. 1040/-100 4. krs

476. Liuskekaavin 16,8g 55,5 x 39 x 5 mm

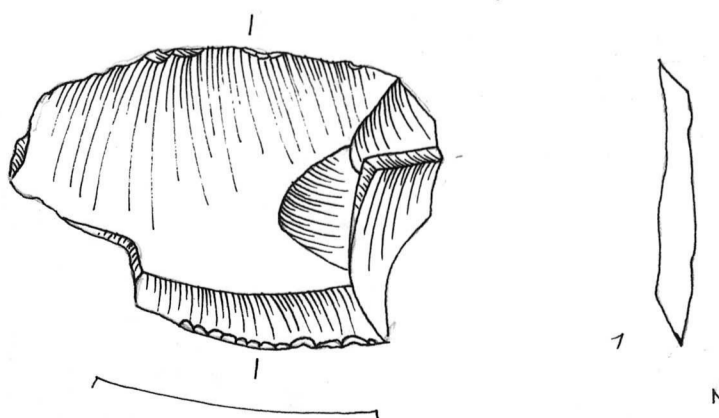

477. Kivilaji-iskos 0,4 g

478. Kvartsiesine 0,8 g 26 x 10 x 2,5 mm



479. Kvartsi-iskos 0,1 g

N:o:ot 476 - 479 r. 1040/-98 puhd. krs

480. Retuortu kivilaji-iskos 0,7 g

481. Kivilaji-iskoksia 5 kpl 4,5 g

482. KvartsiKaavin 9,4 g 37 x 29 x 8,5 mm

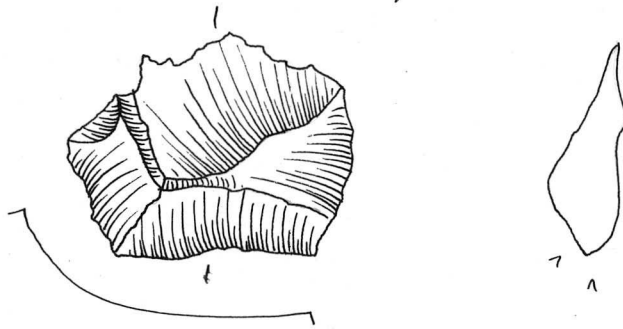

483. KvartsiKaavin 5,5 g 32 x 23 x 8,5 mm

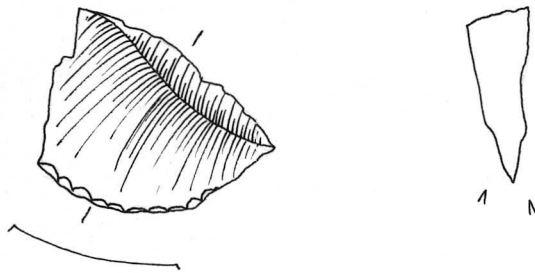

484. KvartsiKaavin 2,1 g 25,5 x 16 x 6,5 mm

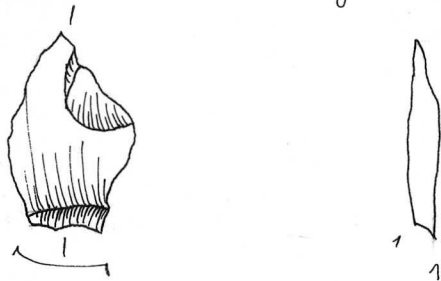

25731

Ylikiiminki  
Latokangas

25731

Ylikiminki  
Latokangas

485. Kvartsikaavin 2,7g 21x14x9 mm

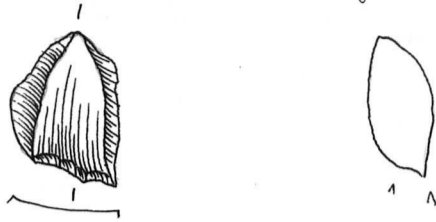

486. Kvartsikaavin 2,1g 26,5x19x5 mm

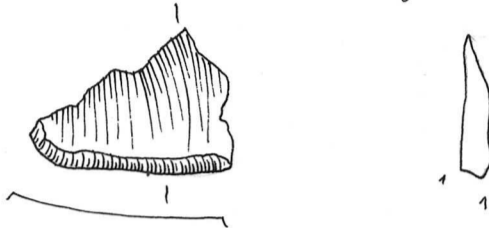
487. Kvartsiesine 1,3g 21x17x2,5 mm  
Lastu, jossa on vähän retusnäitä488. Kvartsi-iskoksia <sup>7</sup> 8 kpl 18,7 g  
N:ot 480-488 r. 1040 /-98 1. krs489. Kerämukan seinämäpalloja 20 kpl 24g  
Koristelu ei havaittavissa. Saviaines  
hiinistä, jossa sekotteena asbestikuituja  
ja murskattua keramiikkaa.

490. Liuskeveittri 10,4g 52x25x6,5 mm

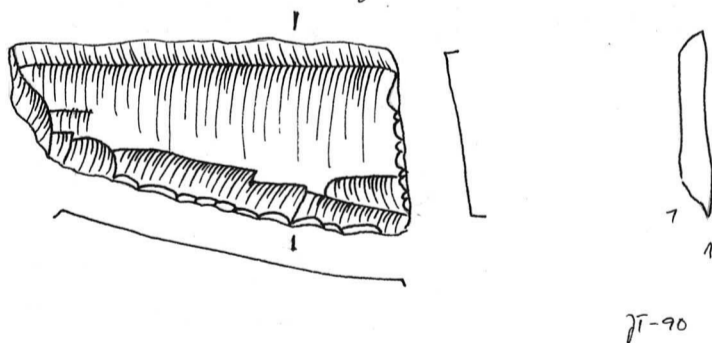
491. Kivilajiesineen teelmä 32,8g  
77x28x13,5 mm

492. Kvartsikaavin 8,8g 34,5x36,5x15,5 mm

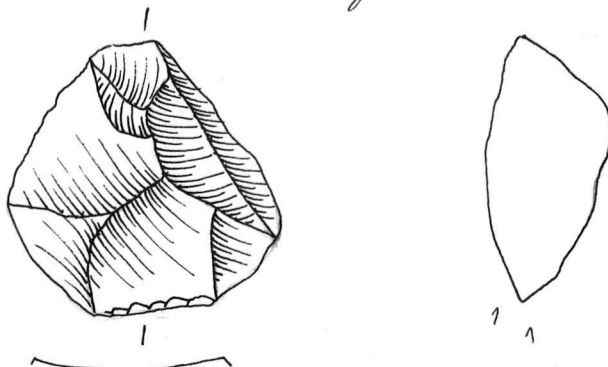

493. Kvartsikaavin 3,3g 29,5 x 18,5 x 6,5 mm

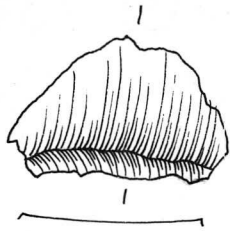

25731

Ylikiminki  
Latokangas

494. Kvartsikaavin 8,1g 34 x 28 x 8 mm

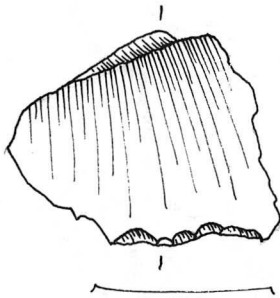

495. Kvartsikaavin 0,7g 21 x 15 x 4 mm



496. Kvartsikaavin 6,5g 38 x 26 x 9 mm

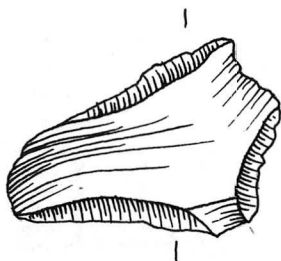

497. Kvartsikaavin 0,7g 15,5 x 14,5 x 3,5 mm



498. Kvartsikaavin 4,4g 25,5 x 25 x 7 mm

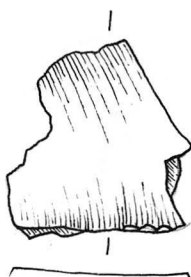

1990

25731

Ylikiiminki

Latskangas

499. Kvartsiessine 3 g 23,5 x 18,5 x 6,5 mm

500. Kvartsiessine 1,9 g 25 x 22 x 6 mm

501. Kvartsiessine 0,1 g 17 x 11 x 3,5 mm

502. Kvartsiessine 18,4 g 38,5 x 33 x 20 mm

503. Kvartsiessine 21,9 g 52 x 24 x 22 mm

N

504. Kvartsi-iskoksia 14 kpl 11,8 g

N:ot 490-504 r. 1040/-98 2. krs

505. Kvartsiikaavin 2,1 g 17 x 18 x 7 mm

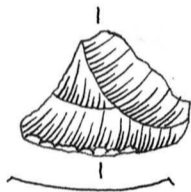

506. Kvartsiikaavin 0,5 g 18 x 12 x 2 mm



507. Kvartsiikaavin 2,7 g 25 x 19 x 5 mm

508. Kvartsi, raska-ainemöykky 34,5 g

509. Kvartsi-iskoksia 3 kpl 0,8 g

N:ot 505-509 r. 1040/-98 3. krs

510. Kvartsi-iskos 0,7 g

N:o 510 r. 1038/-102 puhd. krs

511. Kvartsiikaavin 10 g 33 x 29 x 12 mm



512. Kvartsikaavin 2,5g 32x28x6mm



25731

Ylikiiminki

Latokangas

513. Kvartsikaavin 2,4g 24x16x9mm

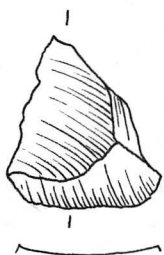

514. Kvartsi-iskos 4g

N:ot 511-514 r. 1038/-100 1. krs

515. Kivilaji-iskos 0,6g

N:o 515 r. 1038/-100 2. krs

516. Kvartsikaavin 8,4g 26x23x6mm

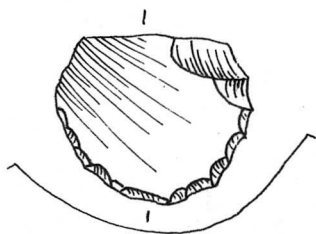

517. Kvartsi-iskos 2,5g

N:ot 516-517 r. 1038/-100 3. krs

518. Kvartsikaavin 27,6g 47x42x15mm

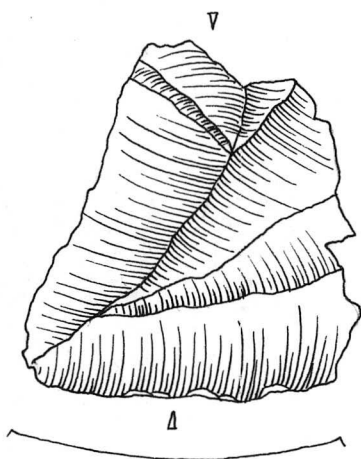

25731  
 Glikiminki  
 Latokangas

519. Kvartsikaavin 4,7 g 30 x 19 x 7 mm



520. Kvartsikaavin 2,3 g 25 x 18 x 4 mm



521. Kvartsikaavin 2,1 g 29 x 14 x 6 mm



522. Kvartsiesine 1,4 g 24 x 13 x 5 mm



523. Kvartsiesine 1,1 g 22 x 13 x 4 mm

524. Kvartsiesine 3,2 g 27 x 21 x 8 mm

525. Kvartsi-iskoksia 4 kpl 10 g

N:ot 518 - 525 r. 1038/-98 1. krs

526. Kvartsiuurrin 4,4 g 32 x 19 x 9 mm

527. Kvartsiuurrin 3,3 g 24 x 18 x 10 mm

528. Kvartsi-iskoksia 4 kpl 5,6 g

N:ot 526 - 528 r. 1038/-98 2. krs



1990

529. Kvartsikaavin 3,5g 25x15x10 mm

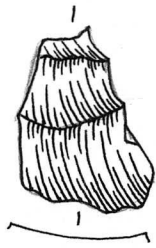

N:o 529 r. 1036/-102 puhd. krs

25731

Ylikiiminki  
Latokangas

530. Kvartsiesine 39,9 g 55 x 44 x 28 mm

N:o 530 r. 1036/-100 puhd. krs

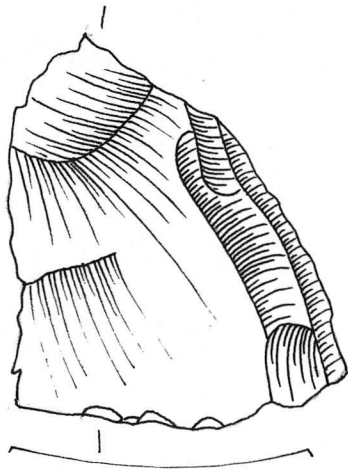

531. Kvartsikaavin 29,7g 40 x 40 x 17 mm

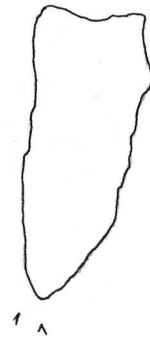
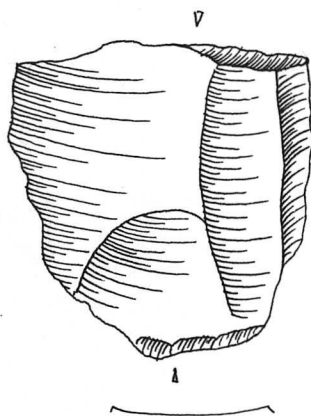

532. Kvartsi-iskoksia 2 kpl 12,2 g

N:o 531-532 r. 1036/-100 1. krs

533. Kvartsikaavin 12,3 g 48 x 26 x 10 mm

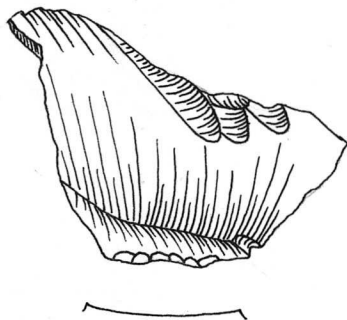

25737

Ylikliminki

Latokangas

534. Kvartsiuurin (hajonnut)

3,3 g 25 x 17 x 7 mm

N:o 533-534 r. 1036/-100 2. krs

535. Kvartsiesine 1 g 17 x 14 x 5 mm

N:o 535 r. 1036/-100 5. krs

536. Kvartsiuurin 1,8 g 16 x 15 x 8 mm

N:o 536 r. 1036/-98 2. krs

537. Kvartsiikaavin 47,5 g 45 x 45 x 23 mm

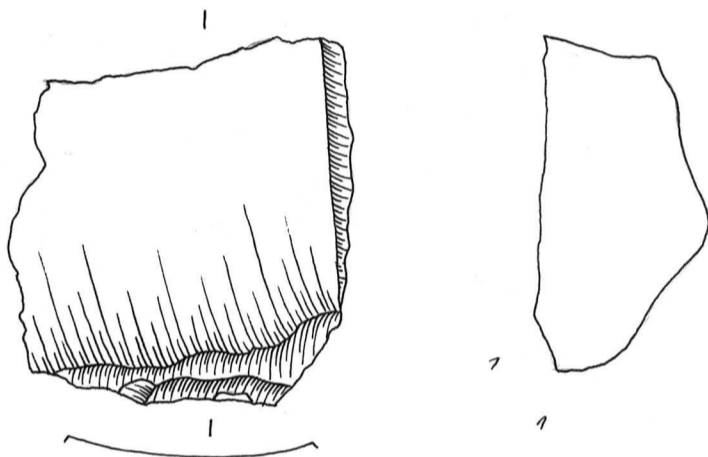

538. Kvartsiikaavin 4 g 33 x 21 x 7 mm

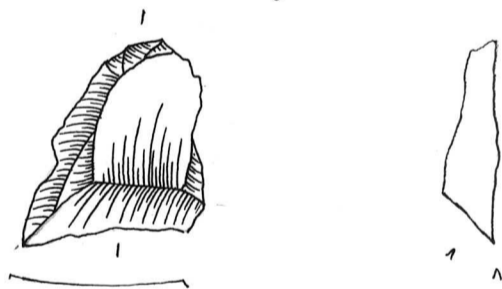

N:o 537-538 r. 1034/-100 1. krs

539. Kivilajiesine: Tasatolta, vihreää ulus-  
kettä, toinen puoli hiottu lähes kokonaan,  
trisetä puolelta vain terä.

36,9 g 70 x 46 x 10 mm

N:o 539 r. 1034/-100 2. krs

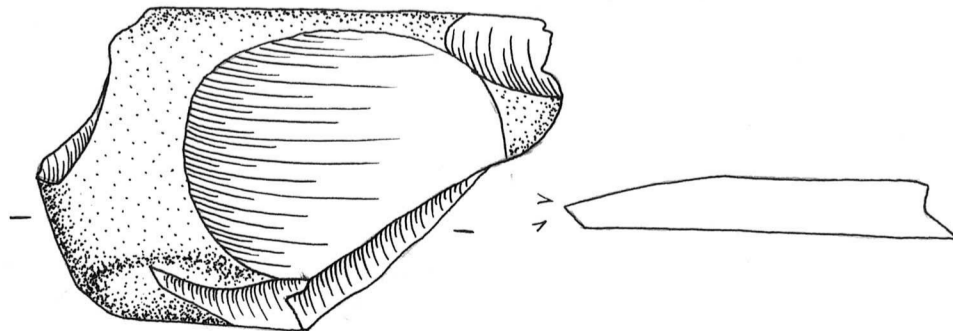

540. Kvartsikaavin 1,3 g 19 x 15 x 6 mm



25731

Ylikiminki

Latokangas

541. Kvartsiluurin 1,6 g 23 x 13 x 5 mm

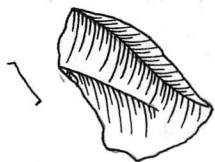

542. Kvartsi-iskos 2 kpl / 8,5 g

N:ot 540-542 r. 1018 / -51 puhd. krs

543. Kvartsikaavin 2,5 g 25 x 19 x 6 mm

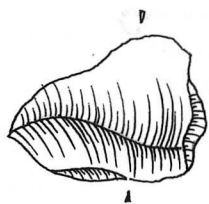

544. Kvartsikaavin 1,7 g 22 x 13 x 6 mm

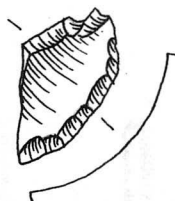

545. Kvartsikaavin 23,9 g 50 x 29 x 17 mm

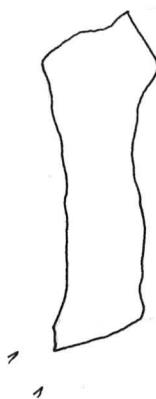
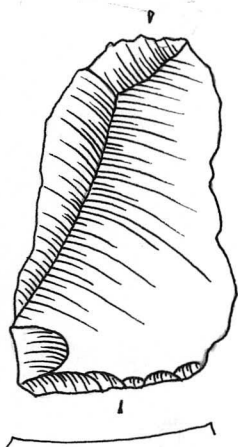

546. Kvartsikaavin (puolikas)

3,1 g 19 x 16 x 8 mm



25731  
YU'kiiminki  
Latskangas

547. Kvartsiesine 10,5 g 37 x 20 x 14 mm

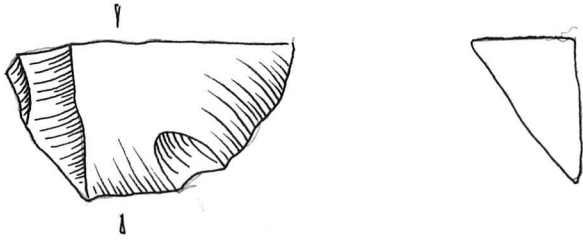

548. Kvartsiesine 5,4 g 34 x 19 x 10 mm

549. Kvartsiesine 5,5 g 39 x 20 x 11 mm

550. Kvartsiesine 2 g 24 x 15 x 6 mm

551. Kvartsiesine 1,5 g 29 x 10 x 4 mm

552. Kvartsiesine 0,8 g 21 x 13 x 3 mm

553. Kvartsis, hajonneen iskukiven kappaleita  
3 kpl 19,8 g

554. Kvartsi-iskokkis 20 kpl 54,5 g  
N:ot 543-554 r. 1018/-51 huuhk. lers

Huom!

Numerot 555 ja

556 ovat vaihtuneet.

~~556. Kvartsikaavin 8,7 g 36 x 25 x 7 mm~~



555. Kvartsikaavin 37,8 g 56 x 35 x 9 mm  
Kuva yllä.

556. Kvartsikaavin 8,7 g 36 x 25 x 7 mm



25731

Ylikiiminki  
Latokangas

557. Kvartsikaavin 1,4 g 18 x 15 x 6 mm



558. Kvartsikaavin 2 g 23 x 22 x 4 mm

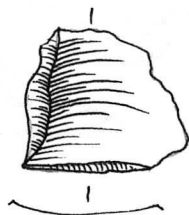

559. Kvartsiesine 1,5 g 26 x 15 x 4 mm

560. Kvartsiesine 1 g 20 x 10 x 5 mm

561. Kvartsiesine 0,8 g 17 x 13 x 5 mm

562. Kvartsi-iskoksia 14 kpl 48 g

N:o: 555-562 r. 1018/-51 2. krs

563. Kvartsikaavin 8,1 g 44 x 23 x 9 mm

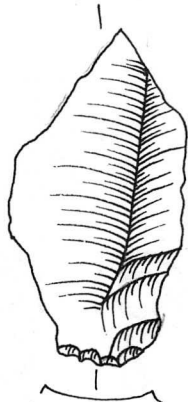

564. Kvartsikaavin 6,5 g 27 x 17 x 12 mm

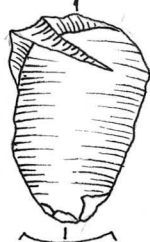

25731

Ylikliminki  
Latokangas

565. Kvartsikaavin 18,8 g 45 x 33 x 15 mm

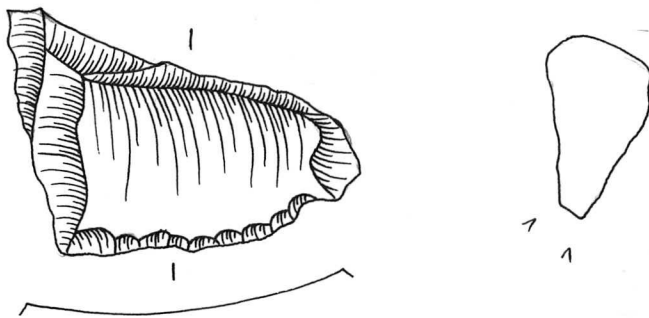

566. Kvartsikaavin 10,6 g 36 x 24 x 13 mm



567. Kvartsikaavin 7,4 g 32 x 16 x 11 mm



568. Kvartsikaavin 1 g 15 x 14 x 5 mm

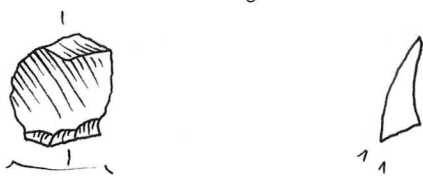

569. Kvartsikaavin 7,4 g 17 x 12 x 7 mm

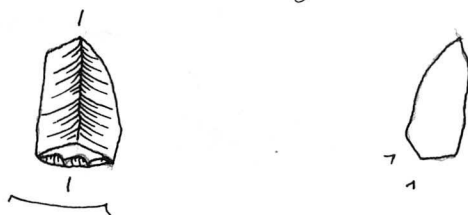

570. Kvartsikaavin 0,8 g 17 x 10 x 5 mm

571. Kvartsiuurrin 10 g 36 x 13 x 16 mm

572. Kvartsiestne 7,6 g 31 x 15 x 5 mm

573. Kuartsiesine 2,5 g 25 x 13 x 70 mm

25931

574. Kuartsinen iskuydin 56 g 47 x 36 x 31 mm

Ylikiiminki  
Latokangas

575. Kuartsi-iskoksia 26 kpl 33,6 g

N:ot 563-595 r. 1018/-51 3. krs

576. Kivilaji-iskos 1,4 g

577. Kuartsikaavin 1,5 g 25 x 18 x 5 mm

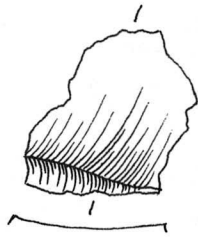

578. Kuartsikaavin 1,8 g 20 x 15 x 6 mm

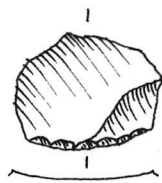

579. Kuartsiluurrih 2,4 g 30 x 12 x 70 mm



580. Kuartsiluurrih 1,7 g 20 x 10 x 8 mm



581. Kuartsiluurrih 5 g 25 x 12 x 74 mm

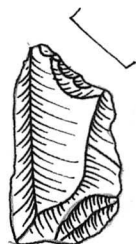

25731

Yli-Klimhki  
Laitkangas

582. Kvartsiesine 17 g 50 x 28 x 14 mm

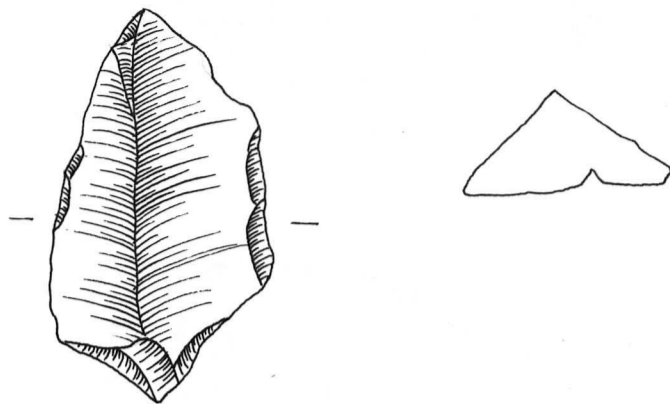

583. Kvartsiesine 17,4 g 46 x 25 x 15 mm

584. Kvartsiesine 50 g 55 x 45 x 26 mm

585. Kvartsitökökoria 19 kpl 21,5 g

N:o: 576 - 585 r. 1078/-51 4. krs

586. Kvartsikaavin 4,5 g 32 x 22 x 8 mm

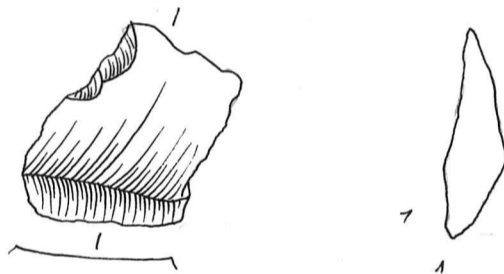

587. Kvartsikaavin 0,5 g 14 x 14 x 3 mm



588. Kvartsiesine 2,1 g 24 x 20 x 5 mm

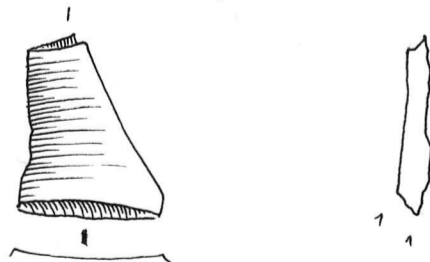

589. Kvartsiesine 1,1 g 21 x 15 x 4 mm

N:o: 586 - 589 r. 1078/-51 5. krs



590. Kvartsikaavin 2,3 g 24 x 18 x 5 mm

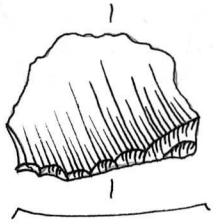

591. Kvartsikaavin 0,7 g 19 x 15 x 3 mm



592. Kvartsiesine 8,2 g 41 x 24 x 9 mm

593. Kvartsiesine 2,5 g 21 x 13 x 8 mm

594. Kvartsi-isokobalt 7 kpl 1,3 g

N:o: 590-594 r. 1078/-57 b. KR

595. Kvartsikaavin 7,2 g 28 x 24 x 10 mm



596. Kvartsikaavin 3,7 g 29 x 26 x 5 mm

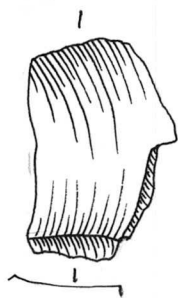

597. Kvartsikaavin 0,6 g 14 x 11 x 3 mm



598. Kvartsikaavin 1 g 19 x 13 x 3 mm

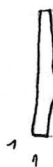

25731

Ylikuiminki  
Latokangas

25731

Ylikiiminki  
Latokangas

599. Kuartsiesine 9,5g 40 x 33 x 11 mm

600. Kuartsiesikotkia 4 kpl 3 g

N:ot 595-600 r. 7018/-57 7. krs

601. Kuartsikaavin 5g 31 x 28 x 5 mm

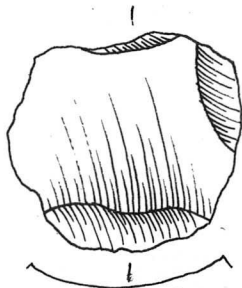

602. Kuartsikaavin 5,6g 23 x 25 x 8 mm

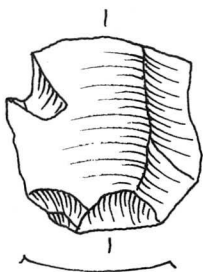

603. Kuartsikaavin 3,3g 23 x 15 x 9 mm

604. Kuartsikaavin 10,7g 41 x 30 x 12 mm

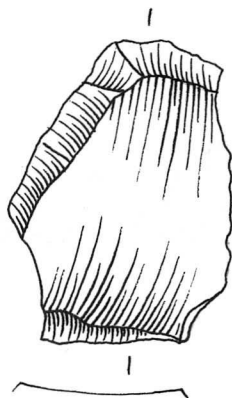

605. Kuartsikaavin 7,3g 39 x 27 x 9 mm

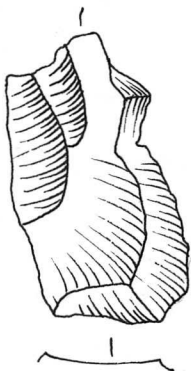

606. Kvartsienine 2,8 g 28 x 13 x 8 mm

25731

607. Kvartsienine 9,5 g 49 x 18 x 3 mm

Ylikiiminki

Latokangas

608. Kvartsienine 3,2 g 28 x 17 x 9 mm

609. Kvartsi-iskoksia 6 kpl 2,4 g

N:ot 601-609 r. 1018/-45 huuhd. krs

610. Kivilaji-iskos 2 kpl 153,5 g

611. Kvartsikaavin 28,1 g 39 x 35 x 17 mm

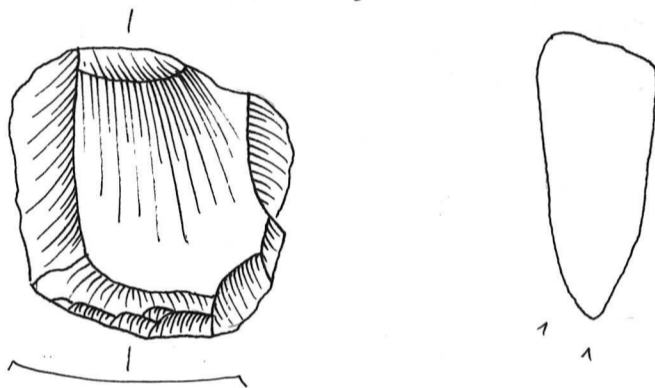

612. Kvartsikaavin 23,5 g 40 x 38 x 17 mm

613. Kvartsikaavin 6 g 22 x 22 x 12 mm

614. Kvartsikaavin 0,7 g 15 x 13 x 5 mm



615. Kvartsiurrin 0,7 g 20 x 12 x 6 mm

616. Kvartsiurrin 1 g 22 x 11 x 4 mm

617. Kvartsi-iskoksia 5 kpl 14,4 g

N:ot 610-617 r. 1018/-49 2. krs

618. Kvartsi-iskoksia 5 kpl 5,8 g

N:o 618 r. 1018/-49 3. krs

25731

Yukiiminki

Latokangas

619. Kvartsikaavin 0,9 g 19 x 10 x 5 mm

620. Kvartsi-iskoksia 5 kpl 2,8 g

621. Kvartsiittiesine 63,5 g 55 x 41 x 25 mm

N:ot 619-621 r. 1018/-45 4. krs

622. Kvartsi, raaka-ainekappale 92,8 g

623. Kvartsi-iskos 4,9 g

N:ot 622-623 r. 1018/-45 5. krs

624. Kvartsikaavin 11,2 g 41 x 28 x 10 mm

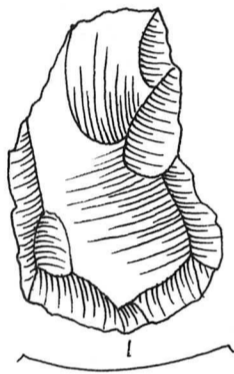

625. Kvartsikaavin 3,1 g 22 x 21 x 6 mm

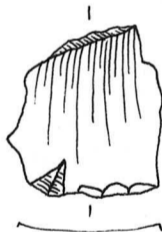

626. Kvartsikaavin 1,9 g 22 x 13 x 7 mm



627. Kvartsimurriin 1,6 g 22 x 12 x 7 mm

628. Kvartsiesine 4,6 g 35 x 15 x 9 mm

629. Kvartsi-iskoksia 7 kpl 2,8 g

N:ot 624-629 r. 1016/-51 puhd. krs

630. Kvartsikaavin 5,1 g 33 x 18 x 6 mm

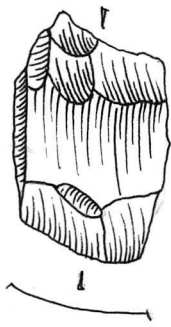

631. Kvartsikaavin 2,6 g 21 x 16 x 9 mm



632. Kvartsikaavin 4 g 33 x 16 x 6 mm

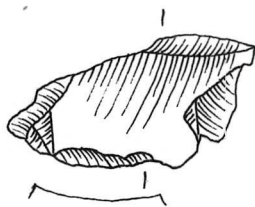

633. Kvartsikaavin 2,3 g 26 x 13 x 6 mm

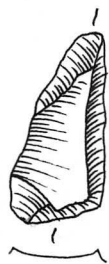

634. Kvartsikaavin 1,5 g 21 x 12 x 7 mm



635. Kvartsikaavin 0,5 g 14 x 10 x 5 mm



25931

Ylikiminki  
Latokangas

25731

Ylikiuminki  
Latokangas

636. Kvartsikaavin 0,8 g 16 x 11 x 4 mm



637. Kvartsikaavin 0,6 g 20 x 9 x 3 mm



638. Kvartsikaavin 1,4 g 19 x 9 x 7 mm



639. Kvartsimurriin 3,6 g 36 x 18 x 6 mm

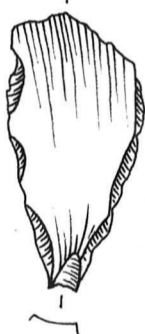

640. Kvartsimurriin 8,5 g 38 x 30 x 9 mm

641. Kvartsi-iskoksia 15 kpl 9,5 g

N:o: 631-641 r. 1076/-51 1. krs

642. Kvartsikaavin 43,3 g 57 x 46 x 20 mm

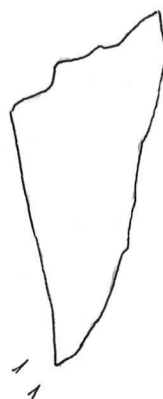
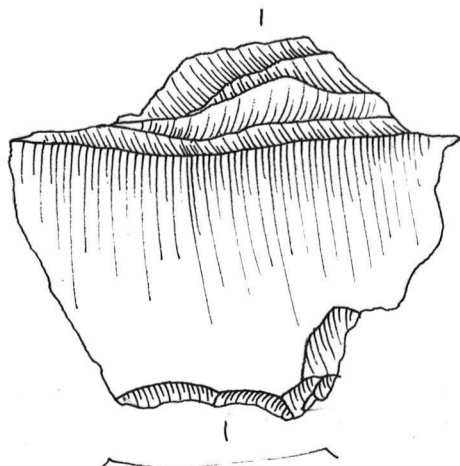

643. Kvartsikaavin 24,5 g 48 x 39 x 13 mm

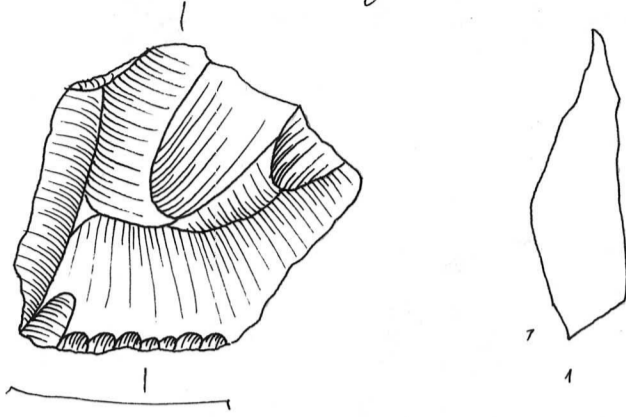

25731

Ylihärmä  
Latokangas

644. Kvartsikaavin 4 g 29 x 27 x 10 mm

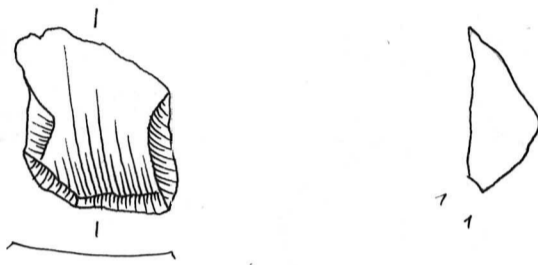

645. Kvartsikaavin 4,4 g 23 x 18 x 12 mm



646. Kvartsiuurin 3,4 g 26 x 10 x 11 mm

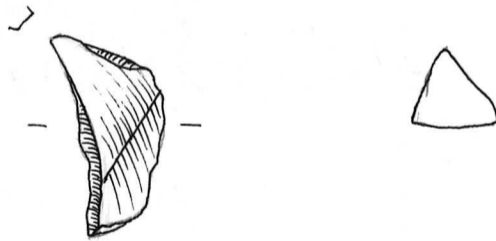

647. Kvartsiuurin 7 g 34 x 22 x 11 mm



648. Kvartsi-iskuksia 12 kpl 17,7 g

649. Kvartsiittieine 6 g 28 x 17 x 16 mm

N:o: 642 - 649 r. 1016/-51 2. krs

25731

Ylikiiimhei  
Latokangas

650. Kvartsikaavin 3,8 g 27 x 27 x 6 mm

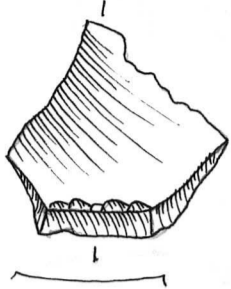

651. Kvartsikaavin 1,5 g 24 x 14 x 5 mm



652. Kvartsikaavin 2 g 27 x 15 x 7 mm

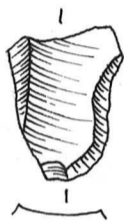

653. Kvartsikaavin 1,5 g 27 x 17 x 5 mm



654. Kvartsikaavin 0,8 g 19 x 12 x 3 mm

655. Kvartsiesine 2,8 g 27 x 14 x 8 mm

656. Kvartsi-iskoksia 22 kpl 10 g

N:o 650-656 r. 1016/-51 3. krs

657. Kvartsi-iskoksia 9 kpl 2,4 g

N:o 657. r. 1016 /-49 -51 porstomaakasaite

658. Kvartsi-iskoksia 7 kpl 3,1 g

N:o 658 r. 1016 /-51 4. krs



659. Kvartsikaavin 17 g 45 x 25 x 17 mm

25731

660. Kvartsikaavin 5,2 g 26 x 21 x 9 mm

Ylikiiminki  
Latokangas

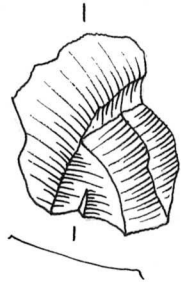

661. Kvartsikaavin 1,3 g 21 x 12 x 5 mm



662. Kvartsiummin 2,2 g 26 x 14 x 9 mm

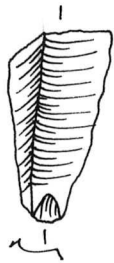

663. Kvartsi-iskos 0,3 g

N: ot 659 - 663 r. 1016 / -49 puhd. krs

664. Kvartsikaavin 23 g 54 x 38 x 14 mm

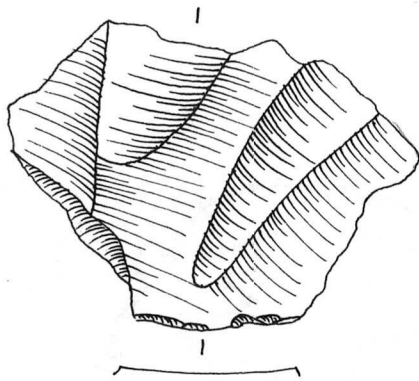

665. Kvartsikaavin 25,3 g 42 x 30 x 17 mm

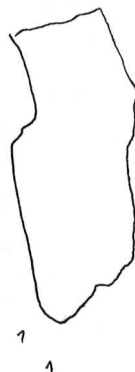
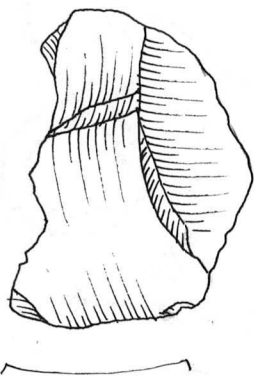

25731

Ylikliminki  
Latokangas

666. Kvartsiikaavin 25,1g 40 x 30 x 18 mm

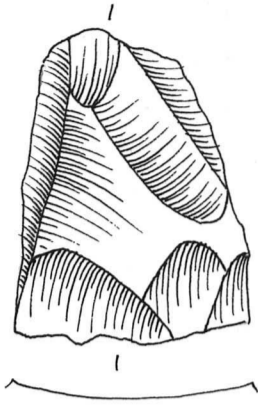

667. Kvartsiikaavin 8g 37 x 18 x 13 mm

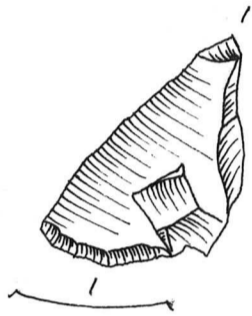

668. Kvartsiikaavin 2,6g 29 x 14 x 8 mm

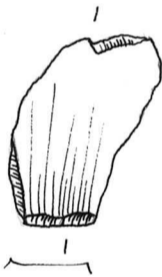

669. Kvartsiikaavin 0,7g 20 x 12 x 4 mm

670. Kvartsiuurrin 3,3g 37 x 11 x 9 mm

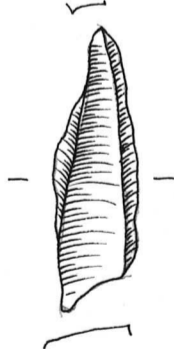

671. Kvartsi-iskoksia 9 kpl 7,6g

N:o:ot 664-671 r. 1016/-49 huuhd. krs

672. Kiv'layi-iskos 11,4 g

25731

673. Kvartsikaavin 15,5g 45x23x12 mm

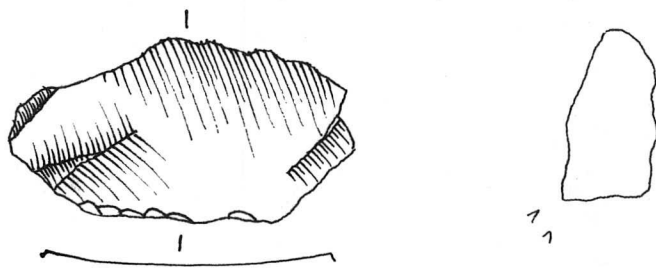
Ylikiiim'ki  
Latokangas

674. Kvartsikaavin 5,7g 27x27x9 mm

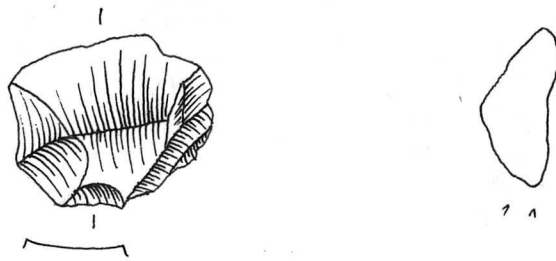

675. Kvartsikaavin 8,2g 35x27x10 mm

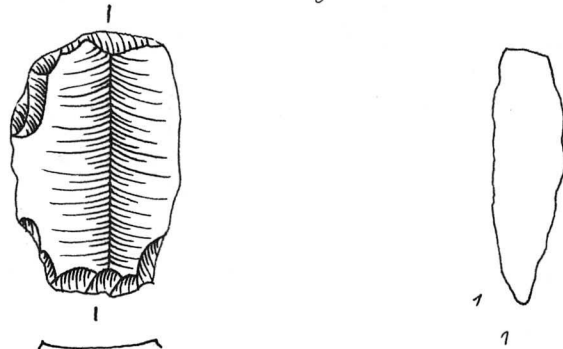

676. Kvartseine 20,5g 41x25x17 mm

677. Kvartsi-iskokkia 3 kpl 7,8g

N:ot 672-677 r. 1076/-49 2.krs

678. Kiv'layiesine / kaavin, vihreää liusketta,  
mustia aug'ittäpiä 72,3g

44x34x6,5 mm Retusointia terässä

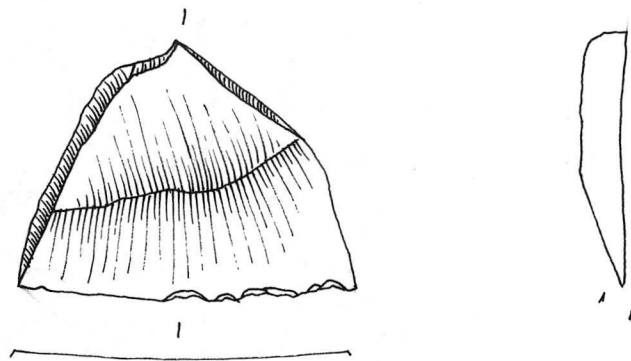

25731

Yliklimminki  
Latokangas

679. KvartsiKaavin 1,8 g 15 x 16 x 9 mm

N:o 278-679 r. 1076/-49 3.krs

680. Kvartsi-Hiskos 0,7 g

N:o 680 r. 1168/-182 1.krs

681. Kvartsiesine 2,6 g 18 x 18 x 8 mm

N:o 681 r. 1168/-180 2.krs

682. KvartsiKaavin 1,7 g 13 x 16 x 6 mm

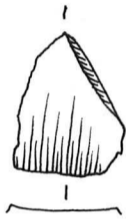

683. KvartsiKurriin 0,7 g 15 x 8 x 7 mm

684. Kvartsiesine 1,5 g 25 x 13 x 6 mm

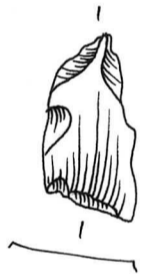

685. Kvartsiesine 0,5 g 15 x 12 x 3 mm

686. Kvartsi-Hiskokkia 3 kpl 1,3 g

N:ot 682-686 r. 1168/-178 1.krs

687. Hiikkakiin'hiöin 5,7 g 55 x 23 x 3 mm

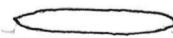

1990

688. Kuartsittihioinen kappale

126,4 g 97 x 80 x 70 mm

(1168-1169 / -118 1. krs)

Piirretty yhdessä n:o:n 689 kanssa

25737

Ylikiiminki

Latokangas

689. Kuartsittihioinen kappale

179,8 g 120 x 100 x 70 mm

N:o 689 r. 1168 / -118 3. krs

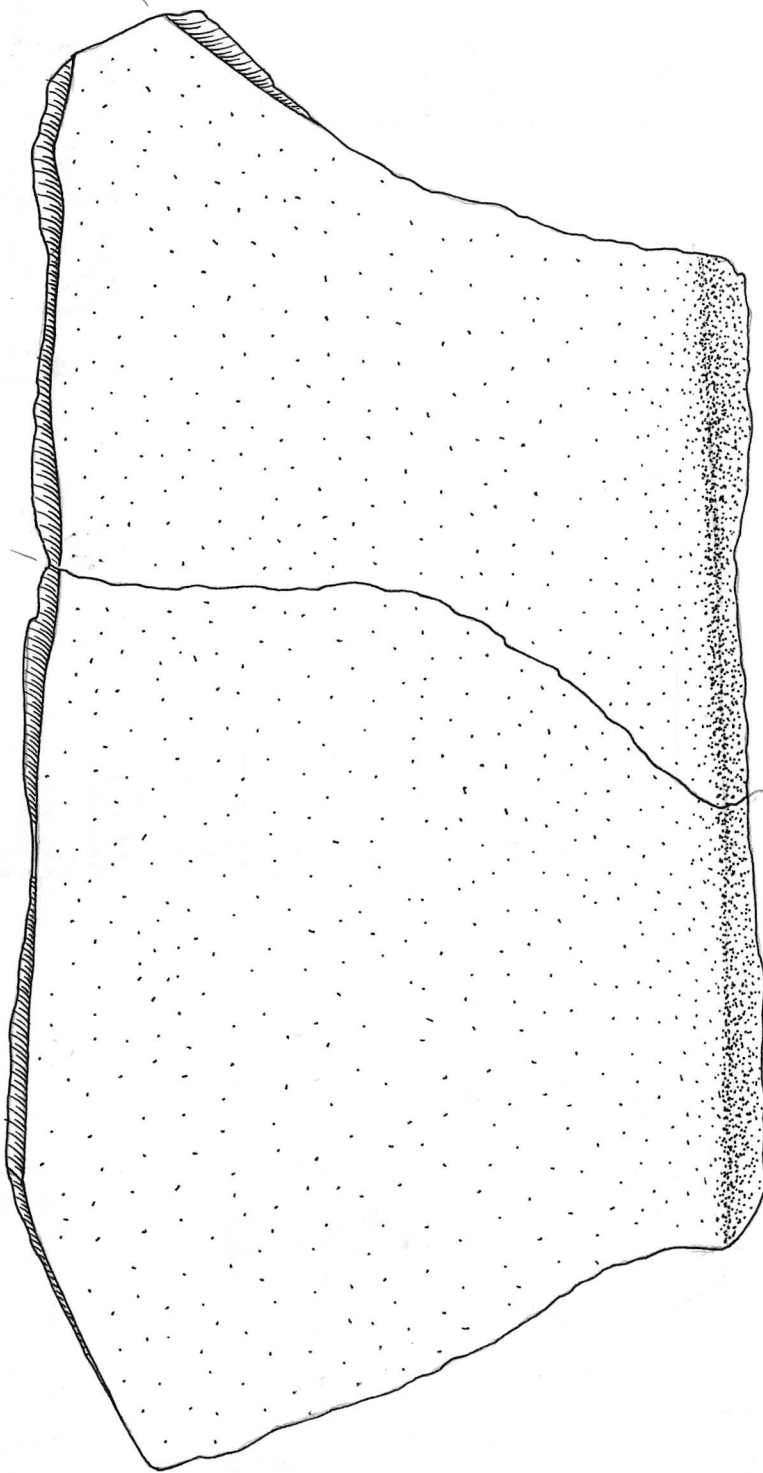

25731

Ylikääminki

Lakokangas

690. Kuartsi-iskos 0,3 g

N:o 690 r. 1168/-114 2. krs

691. Keramiikan reunapaloja 4 kpl 76 g  
 Koristelu SÄR I -tyyppistä: kuoppia, josta  
 lähtee viistosti alas vasemmalle leimapai-  
 nannekoristelu. Suuaukon alapuolella kak-  
 si horisontaalista leimapainanneviivaa.  
 Piirretty suurin paloista: 59 x 55 x 12 mm

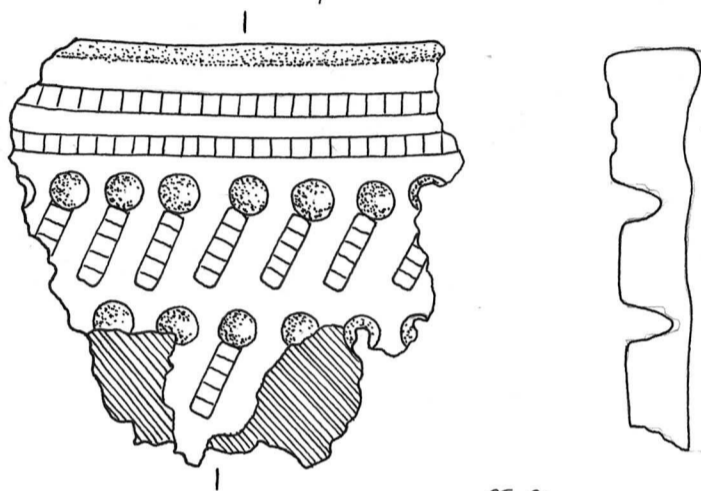

71-90

1168,80 / -112,10 z = 141 2. krs

692. Keramiikan seinämäpaloja, koristeltuja.

Koristelu SÄR I -tyyppistä, kuten ed.

56 kpl 181,2 g

693. Keramiikan muruja, lukematon määrä. Sa-  
 masta kohdasta kuin ed. numerot. 90 g  
 Ei koristelua.

N:o:t 691-693 r. 1168/-114 2. krs

694. Keramiikan reunapaloja 2 kpl 29 g  
 Koriistelu SÄR I -tyyppiä: Kuoppia, josta  
 lähtee viistosti vasemmalle alas leimapai-  
 nannekuviointi. Suunaukon alapuolella kaksi  
 horisontaalista leimaviivariiniä. Savinaho  
 hyvin karkeaa; sekritteenä kvartsimursketta,  
 hyvin irakkeista sekä hiiekkää.  
 Isomman mitat: 73 x 32 x 12 mm  
 Pienemmän " 43 x 13 x 12 mm

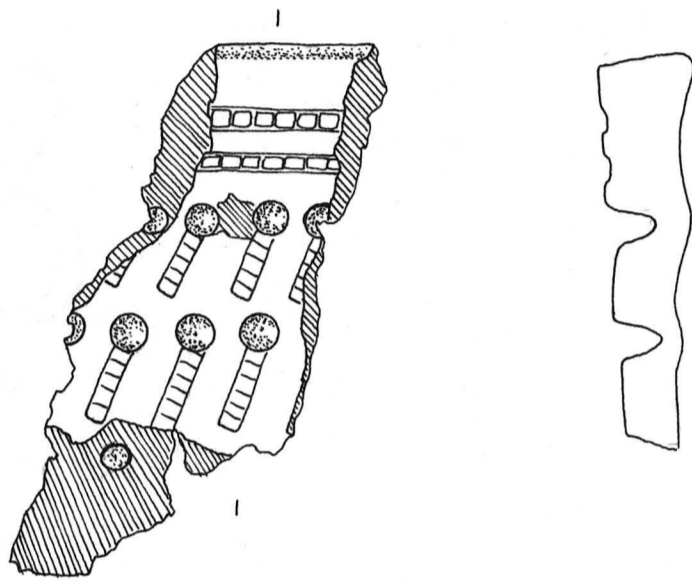

25731  
 Ylikiiminki  
 Latokangas

695. Keramiikan seinämäpaloja, runsaasti, pieniä.  
 Koriistelu samanlaista kuin ed. (SÄR I)  
 58 g  
 N:ot 694-695 r. 1168/-114 3. krs

696. Keramiikan seinämäpala. Koriistelu SÄR 1 -tyyppiä:  
 Kuoppia, josta lähtee leimapainannekoristelu.  
 Lisäksi horisontaalisia leimapainannevejiä,  
 muistuttava nuorapainannetta. Väriiltään pu-  
 nertavaa, vaalean ruskeaa; sekritteenä kusta-  
 murskaa. 2,8 g 25 x 25 x 5 mm  
 Sisäseinä rapautunut.

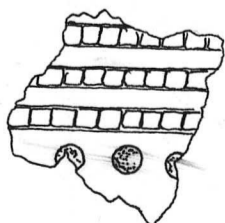

25731

Ylikiiminki

Latokangas

697. Keramiikan reunapaloja 2 kpl 71,7 g  
 Koristelu SÄR I -tyyppiä: Kuoppia, josta  
 lähtee leimapainanteita vihosti vasemmalle  
 alas. Suuaukon alapuolella kaksi hori-  
 taalista leimariiviä. Savimateriaali karkaas;  
 sekoitteenä kvartsimurskaa ja hiekkaa. Pinnan  
 väri punaruskea. Keramiikka käsitelty  
 5% Paraloid B-72:llä, jonka vuoksi siihen  
 on kiiltävä pinta. Liimattu yhteen kolmesta  
 palasta.

Isomman mitat: 69 x 69 x 13 mm

Pienemmän -" - 85 x 22 x 12 mm

1168 / -112 z = 146 2. krs

Suuaukko profiloitu hiukan sisäänpäin.

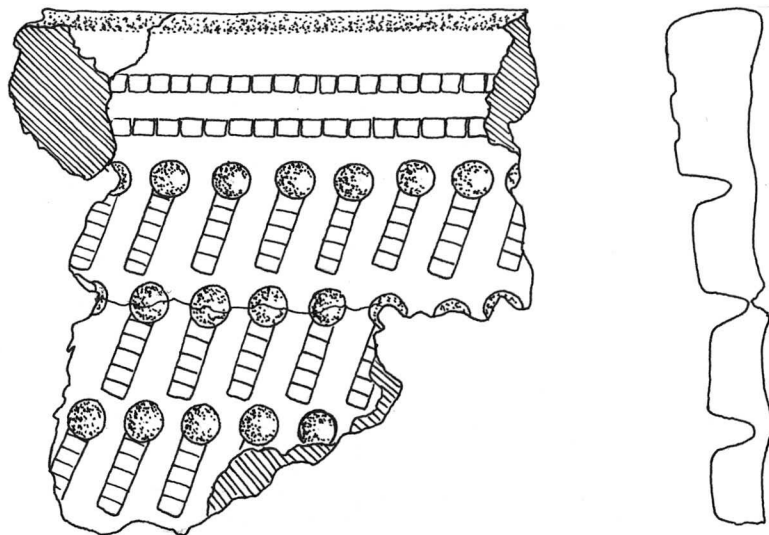

JT-90

698. Keramiikan seinäpaloja 56 kpl 227 g  
 Koristelu samanlaisista kuin ed. (SÄR I)

699. Koristelemattomia keramiikan seinä-  
 muruja 68,7 g

700. Kvartsi-iskos 0,5 g

N:o: 697 - 700 r. 1168 / -112 2. krs



701. Keramiikan reunapala. Koristelu SÄR I -tyyppiä (samanlaisia kuth n:o 697).  
18,4g 38 x 38 x 12 mm

25931

Ylikäärme

Lahokangas

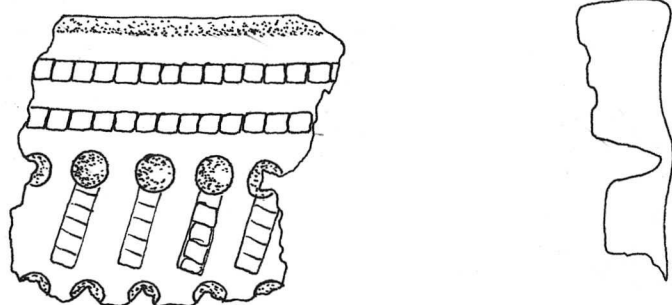

702. Keramiikan seinämäpaloja 43 kpl 84,5g  
Koristelu SÄR I -tyyppiä, kuten ed.

703. Kuartsi-iskos 0,2g  
N:ot 701-703 r. 1168/-112 3. krs

704. Keramiikan reunapala 4,8g 19 x 21 x 12mm  
Koristelu leimaviivoja. Sekoitteena kuartsi-  
rouhetta. Suuaukko profiloitu sisäänpäin.

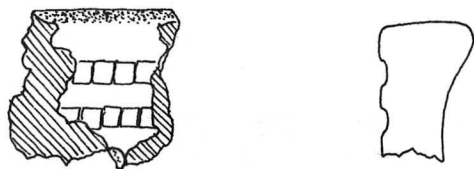

705. Keramiikan seinämäpaloja 24 kpl 28,3g  
Koristelu SÄR I -tyyppiä.

N:ot 704-705 r. 1168/-112 4. krs

z = 166 - 174

706. Kuartsi-kacuin 7,3g 29 x 28 x 6 mm

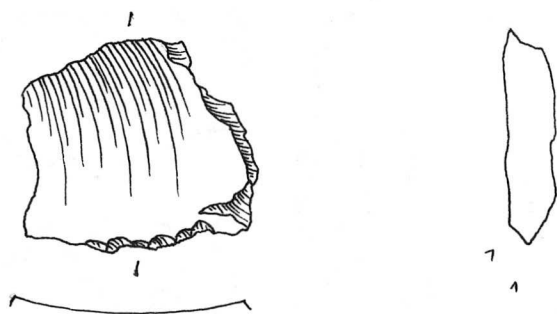

25931

Ylikiminki

Latokangas

707. Kivilaji-iskos 2,8 g

708. Keramiikan seinämäpala 5,7g 29x25x8mm  
Koristeluna kuoppia ja kampaileimapaisten-  
teita. Sekoitteena kvartsirouhetta.

1168, 65/-108,10 z=131 2. krs

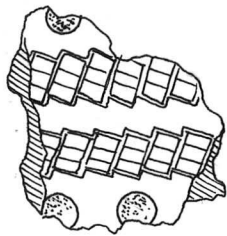

N:ot 706-708 r. 1168/-110 2. krs

709. Kvartsi, raka-ainekappale 196,3g

N:o 709 r. 1168/-110 3. krs

710. Kvartsilurttiin 2,3g 26 x 15 x 17 mm



711. Kvartsi-iskoksia 4 kpl 4,5g

N:ot 710-711 r. 1168/-108 1. krs

712. Kivilaji-iskos, ehkä mahdollinen ekstraktin  
teelmä; 13,8g

713. Kvartsikäärin 9,2g 31 x 18 x 13 mm

N:ot 712-713 r. 1168/-106 2. krs

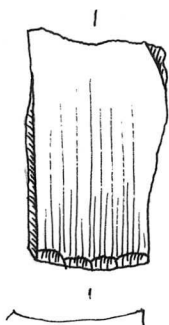

714. Kvartsi-iskos 4,6 g  
N:o 714 r. 1168/-106 3. krs

25731

Ylikiiminki

Latokangas

715. Kvartsikaavin 0,4 g 17 x 8 x 2 mm



716. Kvartsi-iskos 9,9 g  
N:ot 715-716 r. 1070/-100 1. krs

717. Kvartsi-iskos 1,9 g  
N:o 717 r. 1070/-100 2. krs

718. Kvartsi-iskoksia 3 kpl 2,5 g  
N:o 718 r. 1070/-96 1. krs

719. Kvartsikaavin 6,5 g 33 x 21 x 7 mm

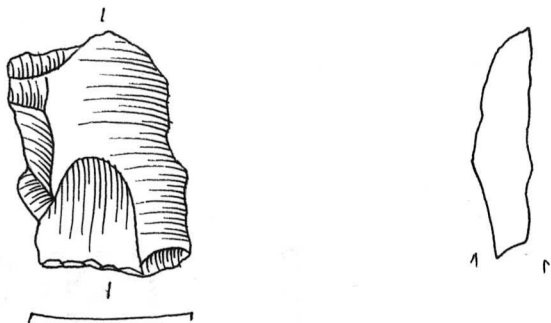

720. Kvartsi-iskoksia 11 kpl 11,4 g  
N:ot 719-720 r. 1070/-96 2. krs

721. Kvartsikaavin 1 g 22 x 17 x 4 mm

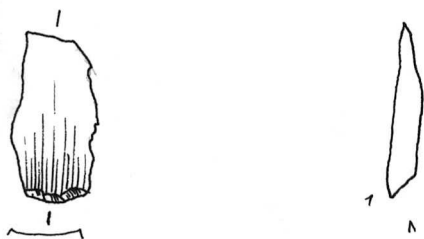

722. Kvartsikaavin 1,3 g 13 x 14 x 6 mm



25731

Yu'kiminki

Latkangas

723. Kvarssi-iskoksia 2 kpl 2,8 g

N:o 721-723 r. 1070 / -96 3. krs

724. Kvarssi-iskoksia 5 kpl 2,7 g

N:o 724 r. 1070 / -96 4. krs

725. ~~Kvarssikappale~~ 16,5 g 47 x 38 x 11 mm

Ki'n'lajikaavin

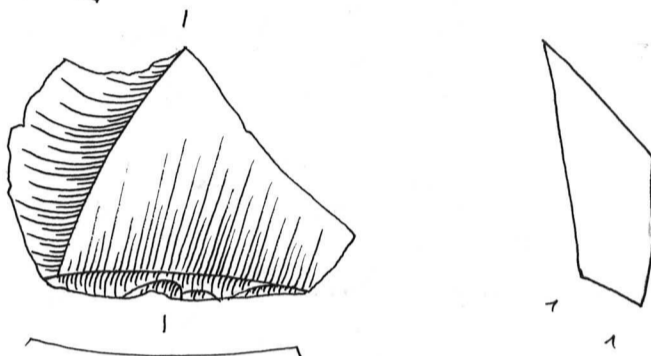

726. Kvarssikaavin 3,5 g 28 x 15 x 7 mm

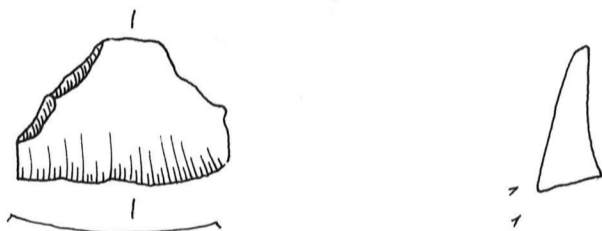

727. Kvarssiuurin 4 g 33 x 14 x 9 mm

728. Kvarssikappale 26,8 g

N:o 725-728 r. 1070 / -94 1. krs

729. Kvarssikaavin 26,5 g 51 x 44 x 13 mm

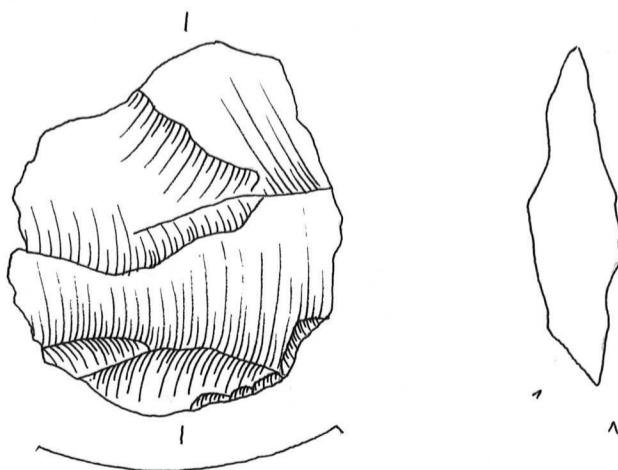

730. Kvarssiuurin 1,4 g 15 x 11 x 7 mm

N:o 729-730 r. 1070 / -94 2. krs

731. Kvartsi-iskos 0,3 g

N:o 731 r. 1070/-92 puhd. krs

732. Kvartsiesine 13,5 g; 33 x 19 x 23 mm

N:o 732 r. 1070/-92 2. krs

733. Kvartsiesine (~~13,5 g~~) 1,4 g 15 x 12 x 6 mm

N:o 733 r. 1070/-86 1. krs

734. Kvartsiikkaavin 7,8 g 29 x 22 x 13 mm

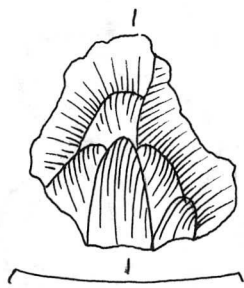

735. Kvartsilohkare 10,2 g

N:ot 734-735 r. 1070/-84 1. krs

736. Kvartsiikkaavin 15 g 30 x 29 x 15 mm

N:o 736 r. 1070/-84 3. krs

737. Kvartsi-iskos 0,3 g

N:o 737 r. 1220/-204 3. krs

738. Kvartsiesine 3,2 g 24 x 10 x 12 mm

739. Kvartsiä, raakas-ainekappale 134,2 g

740. Kvartsi-iskos 1,1 g

N:ot 738-740 r. 1220/-184 1. krs

741. Kvartsiesine 1,3 g 23 x 8 x 4 mm

N:o 741 r. 1210/-184 2. krs

742. Kvartsin kappale (iskos) 12,5 g

N:o 742 r. 1180/-194 1. krs

25731

Yliilminki

Latokangas

25731

Ylikiminki

Lahokangas

743. Kvartsikaavin 2 g 18 x 17 x 5 mm

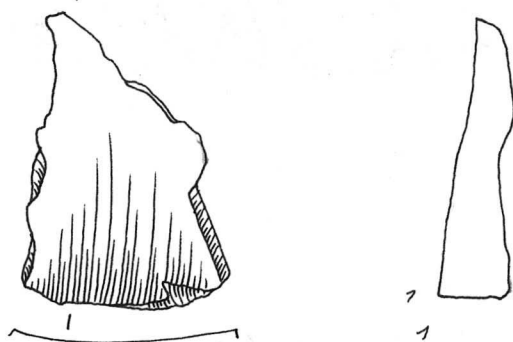

744. Kvartsi-iskoksia 4 kpl 10,7 g

N:o 743-744 r. 1180/-194 1. krs

745. Keramiikan murus 5 kpl 5,2 g

Tiivistö, ei keramiikkasekoitetta

N:o 745 r. 1140/-106 2. krs

746. Kvartsikappale 32,7 g

N:o 746 r. 1040/-98 2. krs

747. Kvartsi-iskos 0,3 g

N:o 747 r. 1038/-100 2. krs

748. ~~748~~ Kvartsi-iskos 2 kpl 0,8 g

N:o 478 r. 1030/-79 2. krs

749. Kvartsiesine 2,1 g 30 x 16 x 6 mm

N:o 749 r. 1010/-49 1. krs



750. Kvartsimurria 4,2 g 33 x 16 x 9 mm

N:o 750 r. 1010/-45 2. krs

751. Kvartsi-iskos 1,3 g

N: 751 r. 1000/-79 puhd. krs

752. Kvartsikaavin 1,5 g 24 x 21 x 4 mm

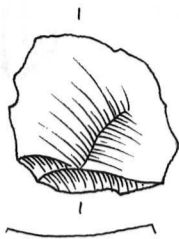

25731

Ylikiminki  
Latokangas

753. Kvartsimurriin 1,7 g 20 x 14 x 6 mm

N:o 752-753 r. 1000/-75 2. krs

754. Kiin'ajiesine: Luuskekavin

18,7 g 47 x 37 x 10 mm

N:o 754 r. 1000/-69 1. krs

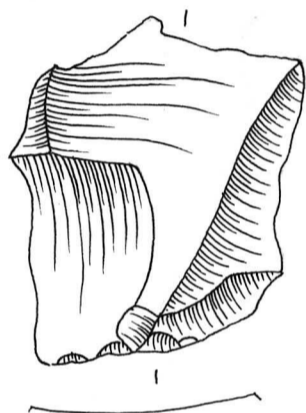

755. Kvartsi-iskoksia 2 kpl 6,4 g

N:o 755 r. 1000/-59 huuhk. krs

756. Kvartsikaavin 3,7 g 31 x 27 x 5 mm

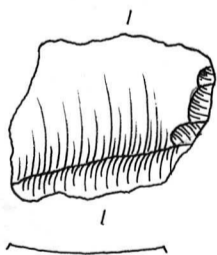

757. Kvartsikaavin 2,6 g 19 x 14 x 9 mm

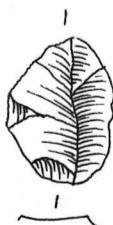

25731

Ylikiminki

Latokangas

758. Kuartsikaavin 2,5g 31 x 21 x 3 mm

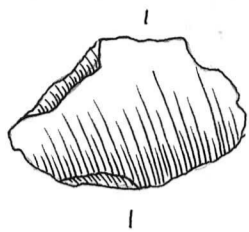

759. Kuartsikaavin 2g 26 x 18 x 4 mm

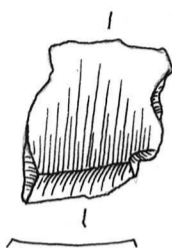

760. Kuartsikaavin 2,2g 24 x 15 x 4 mm

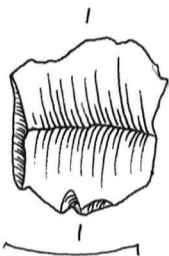

761. Kuartsiumurin 2,9g 35 x 16 x 7 mm

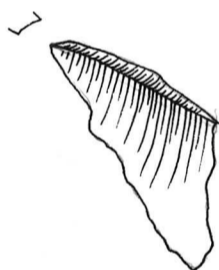

762. Kuartsiumurin 1,9g 26 x 10 x 6 mm

763. Kuartsi-iskoksia 9 kpl 5g

N:ot 756 - 763 r. 980/-55 1. krs

764. Kuartsikaavin 2,8g 25 x 23 x 6 mm





765. Keramiikan seinämäpala; 6,5g 33x25x8mm  
koristeluksena kuoppis sekä leimapainanne-  
rinstöjä (viivoja).

25731  
Ylikiiminki  
Latokangas

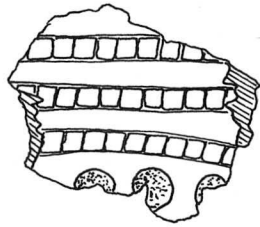

LUUT

766. Palanutta luuta 0,2g  
r. 1230/-198 2. krs

767. Palanutta luuta 2,2g  
r. 1230/-196 2. krs

768. Palanutta luuta 2,5g  
r. 1230/-196 3. krs

769. Palanutta luuta 0,7g  
r. 1230/-196 5. krs

770. Palanutta luuta 0,3g  
r. 1230/-196 6. krs

771. Palanutta luuta 1,6g  
r. 1230/-194 1. krs

772. Palanutta luuta 4,7g  
r. 1230/-194 2. krs

773. Palanutta luuta 0,5g  
r. 1230/-194 3. krs

25931

Ylikliminki

Latokangas

774. Palanutta luuta 0,2g

r. 1230/-194 4. krs

775. Palanutta luuta 1,2g

r. 1230/-192 puhd. krs.

776. Palanutta luuta 0,3g

r. 1228/-198 1. krs

777. Palanutta luuta 1,4g

r. 1228/-198 4. krs

778. Palanutta luuta 1,2g

r. 1228/-196 1. krs

779. Palanutta luuta 15,6g

r. 1228/-196 2. krs

780. Palanutta luuta 17,2g

r. 1228/-198 3. krs

781. Palanutta luuta 1,6g

r. 1228/-196 4. krs

782. Palanutta luuta 0,6g

r. 1228/-194 1. krs.

783. Palanutta luuta 0,2g

r. 1228/-194 2. krs

784. Palanutta luuta 1,7g

r. 1228/-194 3. krs

785. Palanutta luuta 6,2g

r. 1228/-194 4. krs

786. Palarutta luuta 0,7g  
r. 1226/-196 2. krs
787. Palarutta luuta 1,1g  
r. 1226/-196 3. krs
788. Palarutta luuta 2,7g  
r. 1226/-194 1. krs
789. Palarutta luuta 10,3g  
r. 1226/-194 2. krs
790. Palarutta luuta 3,8g  
r. 1226/-194 3. krs
791. Palarutta luuta 1g  
r. 1226/-194 4. krs
792. Palarutta luuta 0,2g  
r. 1174/-104 3. krs
793. Palarutta luuta 0,1g  
r. 1174/-100 3. krs
794. Palarutta luuta 0,6g  
r. 1172/-106 6. ja 7. krs
795. Palarutta luuta 0,5g  
r. 1172/-106 8. krs
796. Palarutta luuta 0,3g  
r. 1172/-104 5. krs
797. Palarutta luuta 1g  
r. 1138/-148 3. krs

25731

Ylikiiminki  
Latokangas

25731

Ylikiiminki

Lohkangas

798. Palarutta luuta 19,3g

r. 1138/-146 2. krs

799. Palarutta luuta ~~31,9g~~ 18,2g

r. 1138/-146 3. krs

800. Palarutta luuta ~~11,5g~~ 19,4g

r. 1183/-146 4. krs

801. Palarutta luuta 0,9g

r. 1136/-146 2. krs

802. Palarutta luuta 3,3g

r. 1136/-144 3. krs

803. Palarutta luuta 1,3g

r. 1136/-142 3. krs

804. Palarutta luuta 0,7g

r. 1040/-100 3. krs

805. Palarutta luuta 0,8g

r. 1040/-98 2. krs

806. Palarutta luuta 0,2g

r. 1040/-98 6. krs

807. Palarutta luuta 0,3g

r. 1038/-100 2. krs

808. Palarutta luuta 1,0g

r. 1018/-51 3. krs

809. Palarutta luuta 0,3g

r. 1018/-51 5. krs

810. Palarutta luuta 0,4g  
r. 1018/-51 6. krs
811. Palarutta luuta 0,2g  
r. 1018/-49 2. krs
812. Palarutta luuta 4,6g  
r. 1016/-51 2. krs
813. Palarutta luuta 18,6g  
r. 1016/-51 3. krs
814. Palarutta luuta 0,4g  
r. 1016/-51 4. krs
815. Palarutta luuta 0,2g  
r. 1016/-51 5. krs
816. Palarutta luuta 0,7g  
r. 1016/-49 3. krs
817. Palarutta luuta 0,6g  
r. 1016/-49 4. krs
818. Palarutta luuta 0,9g  
r. 1070/-96 2. krs
819. Palarutta luuta 0,3g  
r. 1070/-96 4. krs,
820. Palarutta luuta 1,5g  
r. 1220/-184 1. krs
821. Palarutta luuta 0,7g  
r. 1180/-184 2. krs

Palarutta luuta yht. 775,4g

25731

Yükiminki  
Latokangas

25731

Ylikiminki

Latokangas

Hiihinäytteet

822. Hiihinäyte  $N = 1228,80$   
 $E = -198,20$   
2. Kerros

823. Hiihinäyte  $N = 1230$   
 $E = -196$   
5. Kerros

N:ot 822 - 823 Heimo - alueelta.

824. Hiihinäyte  $N = 1172,20$   
 $E = -107,20$   
 $Z = 139$

825. Hiihinäyte  $N = 1172,40$   
 $E = -109,70$   
 $Z = 163$  6. krs

826. Hiihinäyte  $N = 1179,50$   
 $E = -111,50$   
 $Z = 188$

827. Hiihinäyte  $N = 1179,59$   
 $E = -111,50$   
 $Z = 116$

N:ot 824 - 827 SÄR 1 - alueelta

828. Hiihinäyte  $N = 1138$   
Liöbi  $E = -151$   
~~266~~ 2. taso

829. Hiihinäyte  $N = 1138$   
Liödestä  $E = -151$   
3. taso

830. Hiilinäyte Liedestä

$$N = 1138$$

$$E = -151$$

$$Z = 266 \quad 4. \text{ krs}$$

N:o: 828 - 830 Hiirin - alueelta

831. Hiilinäyte  $N = 1036,25$

$$E = -97,90$$

$$Z = 194 \quad 5. \text{ krs}$$

N:o 831 M6 - alueelta

832. Hiilinäyte  $N = 1168,70$

$$E = -108,20$$

$$Z = 131$$

833. Hiilinäyte  $N = 1168,85$

$$E = -113$$

$$Z = 145 \quad 2. \text{ krs}$$

834. Hiilinäyte  $N = 1168$

$$E = -112$$

3. krs

N:o: 832 - 834 Kuoja III:sta

### Makrosiilinäytteet

835. Maanäyte Liedestä Hiirin - alueelta

836. Maanäyte Liedestä Hiirin - alueelta

837. Maanäyte Liedestä Hiirin - alueelta  
3. n kivi kerroksen poristamisen jälkeen

838. Maanäyte Liedestä Kuoppa - alueelta