

Kivikautisia asuinpaikkalöytöjä, jotka FM Sami Viljanmaa kaivautti Kierikkikeskuksen järjestämällä yleisökaivauksilla Oulun Kierikinkankaalta 6.6.–20.10.2017.

Ks. Sami Viljanmaan kaivauskertomus Museoviraston arkeologisessa keskusarkistossa. Kopiot kaivauskertomuksesta Kierikkikeskuksen ja Pohjois-Pohjanmaan museon arkistoissa.

Luettelointi: Päivi Rantanen ja Sami Viljanmaa

Piirroksat: Sami Viljanmaa

Diariointipäivä: 20.2.2018

Kaikki kaivauksella löydetyt saviastioiden kappaleet ovat orgaanis-sekoitteista tyypillistä kampakeramiikkaa. Keramiikan sekoitteita ei löytöluettelossa edempänä erikseen luonnehdita.

FM Katariina Nurminen on analysoinut palaneet luut löytöluettelon alumeroiden 327-419 väliseltä osalta, ja niiden kuvailut luettelossa perustuvat suoraan hänen analyysiraporttiinsa. Löytöaineiston muista palaneista luista ei ole löytöluettelon laadintaan mennessä laadittu osteologista analyysia. Analysoimattomien luiden osalta löytöluetteloon kirjatut määritykset ovat Sami Viljanmaan tekemiä ja niiden luotettavuutta voidaan pitää lähinnä suuntaa-antavana.

LÖYTÖ, JONKA TARKKAA LÖYTÖPAIKKAA EI TUNNETA

- 1 Kvartsi-iskos, 1 kpl, 0,6 g.
Iskos löydettiin asumuspainanteen kaakkoisneljänneksen alueelta poistetun pintamaan seasta.

RUUTU 200/150

Kerros 60,40

- 2 Kvartsi-iskos, 1 kpl, 1,1 g.

RUUTU 200/151

Kerros 60,40

- 3 Kvartsi-iskoksia, 2 kpl, 7,4 g.

RUUTU 200/153

Kerros 60,35

- 4 Kvartsi-iskos, 1 kpl, 0,7 g.

Kerros 60,20

- 5 Kvartsi-iskos, 1 kpl, 0,2 g.

RUUTU 201/148

Kerros 60,45

- 6 Kvartsi-iskos, 1 kpl, 1,8 g.

- 7 Kvartsiitti-iskos, 1 kpl, 3,4 g.
Iskos on osittain ulkopintainen, ilmeisesti moreenin seassa pyörityneestä raaka-ainekappaleesta isketty.

Kerros 60,40

- 8 Kvartsi-iskoksia, 3 kpl, 0,5 g.

- 9 Kvartsiitti-iskos, 1 kpl, 0,4 g.

Kerros 60,35

- 10 Kvartsi-iskoksia, 2 kpl, 1,9 g.

Kerros 60,30

- 11 Kvartsi-iskos, 1 kpl, 0,6 g.

Kerros 60,25

- 12 Kvartsi-iskos, 1 kpl, 0,3 g.

Kerros 60,20

- 13 Kvartsiesine, 1 kpl, 9,2 g.
X=201,85/Y=148,72/Z=60,22. Mitat: 38 mm x 18 mm x 11 mm.

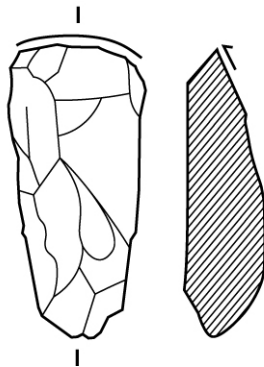

RUUTU 201/149

Kerros 60,40

- 14 Kvartsi-iskos, 1 kpl, 5,9 g.
Iskos on osittain ulkopintainen, ilmeisesti moreenin seassa pyörityneestä raaka-ainekappaleesta isketty.
Kerros 60,35

15 Kvartsi-iskos, 1 kpl, 3,0 g.

Kerros 60,20

16 Kvartsi-iskoksia, 3 kpl, 2,0 g.

RUUTU 201/150

Kerros 60,45

17 Kvartsi-iskos, 1 kpl, < 0,1 g.

RUUTU 201/151

Kerros 60,35

18 Kvartsi-iskos, 1 kpl, < 0,1 g.

RUUTU 201/152

Kerros 60,20

19 Kvartsi-iskos, 1 kpl, 1,3 g.

Kerros 60,05

20 Kvartsi-iskos, 1 kpl, 0,4 g.

21 Palanutta luuta, 1 kpl, 0,1 g.

Luun kappale on peräisin keskikokoisesta tai suuresta nisäkkästä.

RUUTU 201/153

Kerros 60,10

22 Kvartsikaavin, 1 kpl, 3,0 g.

X=201,44/Y=153,20/Z=60,10. Mitat: 20 mm x 17 mm x 9 mm.

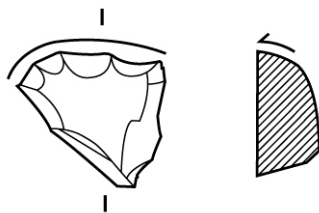

23 Kvartsi-iskos, 1 kpl, 2,4 g.

Kerros 60,00

24 Kvartsi-iskos, 1 kpl, 0,3 g.

RUUTU 202/148

Kerros 60,40

- 25 Kvartsi-iskoksia, 7 kpl, 27,2 g.

Kerros 60,35

- 26 Saviastian kappaleita, 3 kpl, 1,3 g.

- 27 Kvartsi-iskoksia, 24 kpl, 12,9 g.

- 28 Kvartsiitti-iskos, 1 kpl, 6,5 g.
Iskos on osittain ulkopintainen, ilmeisesti moreenin seassa pyörityneestä raaka-ainekappaleesta isketty.

Kerros 60,30

- 29 Liuskeiskoksia, 3 kpl, 0,4 g.
Iskokset ovat sädekiviliusketta.

- 30 Raaka-ainekappale, kvartsia, 1 kpl, 29,5 g.
X=202,35/Y=148,05/Z=60,31. Mitat: 37 mm x 34 mm x 21 mm.

- 31 Kvartsi-iskoksia, 17 kpl, 13,9 g.

- 32 Palanutta luuta, 23 kpl, 3,1 g.
Ainakin useimmat luiden kappaleet ovat peräisin keskikokoisista tai suurista nisäkkäistä, ja joukossa on kaksi hylkeiden sormiluiden fragmenttia. Toinen fragmenteista on sormiluun proksimaalipää ja toinen distaalipää, mutta ne eivät kuitenkaan ilmeisesti ole saman luun kappaleita.

Kerro 60,25

- 33 Käyrän savi-idolin katkelma, 1 kpl, 3,8 g.
Mitat: 32 mm x 24 mm x 13 mm.
Savi-idolin katkelma on liimattu viidestä kappaleesta, jotka tunnistettiin saviastian kappaleiden joukosta löytöjen luetteloimisen yhteydessä. Idolista on säilynyt lähinnä selkäharjanteen alaosa ja hiukan idolin vartaloa.



- 34 Saviastian kappaleita, 5 kpl, 1,2 g.
Yhdessä kappaleessa on koristeluna viivamainen painanne.

- 35 Liuske-esineen katkelma, 1 kpl, 0,4 g.
Mitat: 15 mm x 8 mm x 4 mm.
Katkelma on sädekiviliusketta, olemukseltaan iskosmainen, ja siinä on yksi suora hiottu pinta.

- 36 Liuskeiskos, 1 kpl, < 0,1 g.
Iskos on sädekiviliusketta.
- 37 Kvartsi-iskoksia, 21 kpl, 37,2 g.
Kookkain iskos on osittain ulkopintainen, ilmeisesti moreenin seassa pyörityneestä raaka-ainekappaleesta isketty.
- 38 Kvartsiitti-iskos, 1 kpl, 1,2 g.
- 39 Palanutta luuta, 56 kpl, 6,2 g.
Useimmat luiden kappaleista ovat keskikokoista tai suurista nisäkkäistä. Joukossa on myös yksi kalan selkänikaman fragmentti. Lisäksi luista ovat tunnistettavissa kaksi hylkeen sormiluiden distaalipäiden fragmenttia sekä keskikokoisen nisäkkään yläleuan fragmentti.

Kerros 60,20

- 40 Saviastian kappale, 1 kpl, 0,4 g.
- 41 Kvartsi-iskoksia, 3 kpl, 5,1 g.
- 42 Palanutta luuta, 2 kpl, 0,4 g.
Luiden kappaleet ovat peräisin keskikokoisista tai suurista nisäkkäistä.

Kerros 60,15

- 43 Raaka-ainekappale, kvartsia, 1 kpl, 89,9 g.
X=202,60/Y=148,91/Z=60,15. Mitat: 57 mm x 38 mm x 36 mm.
Kappale on osittain ulkopintainen, ilmeisesti moreenin seassa pyörityneestä suuremmasta kivistä lohkaistu.

Kerros 60,10

- 44 Kvartsi-iskoksia, 4 kpl, 0,4 g
- 45 Palanutta luuta, 1 kpl, 0,2 g.
Luun kappale on peräisin keskikokoisesta tai suuresta nisäkkäistä.

RUUTU 202/149

Kerros 60,50

- 46 Kvartsi-iskoksia, 2 kpl, 1,5 g.

Kerros 60,45

- 47 Kvartsi-iskoksia, 2 kpl, 0,2 g.

Kerros 60,40

- 48 Kvartsikaavin, 1 kpl, 1,9 g.
Mitat: 25 mm x 13 mm x 7 mm.

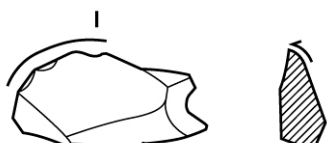

- 49 Kvartsi-iskoksia, 14 kpl, 24,9 g.

Kerros 60,35

- 50 Saviastian kappaleita 18 kpl, 0,7 g.

- 51 Liuske-esineen katkelma, 1 kpl, 1,8 g.

X=202,75/Y=149,20/Z=60,37. Mitat: 33 mm x 12 mm x 3 mm.

Katkelma on sädekiviliusketta, olemukseltaan iskosmainen, siinä on yksi suora hiottu pinta, ja se on peräisin jostakin melko kookkaasta esineestä, mahdollisesti kirveen, taltan tai tuuran terästä. Katkelma murtui kaivauksella kahteen osaan, jotka on löytöjen luetteloinnin aikana liimattu yhteen.

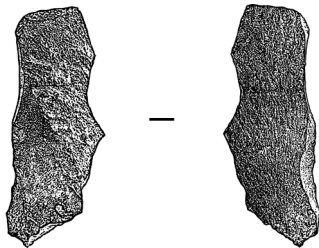

- 52 Kvartsi-iskoksia, 12 kpl, 14,8 g.

Kaksi iskosta ovat osittain ulkopintaisia, ilmeisesti moreenin seassa pyörityneestä raaka-ainekappaleesta iskettyjä.

- 53 Palanutta luuta, 1 kpl, < 0,1 g.

Luun kappale on peräisin keskikokoisesta tai suuresta nisäkkästä.

Kerros 60,30

- 54 Liuske-esineen katkelma, 1, kpl, 0,8 g.

X=202,28/Y=149,60/Z=60,31. Mitat: 21 mm x 21 mm x 2 mm.

Katkelma on sädekiviliusketta ja olemukseltaan iskosmainen. Iskettäessä syntyneiden pintojen lisäksi siinä on havaittavissa yksi suora hiottu pinta sekä kiven luontaista ulkopintaa. Ilmeisesti katkelma on peräisin melko kookkaasta liuske-esineestä, jonka esinetyyppi ei katkelman perusteella kuitenkaan ole tarkemmin määritettävissä.

- 55 Kvartsikaavin, 1 kpl, 10,6 g.

X=202,05/Y=149,80/Z=60,31. Mitat: 38 mm x 27 mm x 10 mm.

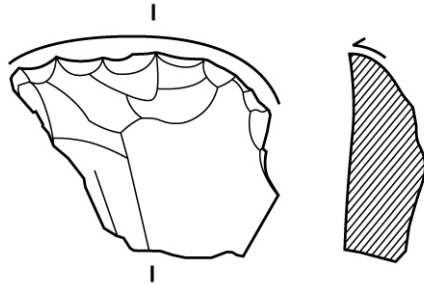

- 56 Raaka-ainekappale, kvartssia, 1 kpl, 27,7 g.
X=202,64/Y=149,82/Z=60,30. Mitat: 38 mm x 31 mm x 28 mm.
- 57 Kvartsi-iskoksia, 13 kpl, 13,1 g.
- 58 Palanutta luuta, 1 kpl, 1,1 g
Luun kappale on peräisin suuresta nisäkkästä.

Kerros 60,25
- 59 Kvartsi-iskoksia, 37 kpl, 27,5 g.
Kolme iskosta ovat osittain ulkopintaisia, ilmeisesti moreenin seassa pyörityneistä raaka-ainekappaleista iskettyjä.
- 60 Palanutta luuta, 9 kpl, 1,9 g.
Ainakin useimmat luiden kappaleet ovat peräisin keskikokoisista tai suurista nisäkkäistä, ja joukossa on hylkeen sormiluun proksimaalipään fragmentti.

Kerros 60,20
- 61 Saviastian kappale, 1 kpl, 0,9 g.
Kappale on ilmeisesti peräisin kohtalaisen kookkaasta astiasta, koska kappaleen seinämän halkaisija on lähes 10 mm.
- 62 Liuske-esineen katkelma, 1 kpl, 0,2 g.
Mitat: 8 mm x 7 mm x 3 mm.
Katkelma on sädekiviliusketta, ja sen leveimmät kaksi pintaa ovat suoriksi hiotut. Ilmeisesti katkelma on peräisin jostakin melko pienestä esineestä, mutta esinetyyppiä ei katkelman perusteella voida tarkemmin määrittää.
- 63 Kvartsi-iskoksia, 17 kpl, 3,0 g.
- 64 Palanutta luuta, 5 kpl, 0,2 g.
Ainakin kaksi kookkainta luun kappaletta ovat peräisin keskikokoisista tai suurista nisäkkäistä.

Kerros 60,15
- 65 Kvartsi-iskoksia, 2 kpl, 0,7 g.
- 66 Palanutta luuta, 2 kpl, < 0,1 g.
Ainakin kookkaampi luun kappale on peräisin nisäkkästä.

Kerros 60,10
- 67 Saviastian kappale, 1 kpl, 1,7 g.

Kohdasta X=202,92/Y=149,18/Z=60,14 löydetty kolmeen osaan murtunut reunakappale, joka on peräisin pienestä kuppimaisesta saviastiasta. Astian suuaukon halkaisija on ollut noin 10 cm ja astian reuna on ollut pyöristetty. Kappaleen seinämän paksuus on paksuimmillaan noin 7 mm. Sekä reunan päällä että kappaleen ulkopinnalla on koristeluna viistoja kynsipainanteita. Mahdollisesti saman astian kappaleita on luetteloitu myös löytönumeroilla KM 41108:139 sekä KM 41429:93, :117, :207, :238, :249, :252 ja :350.

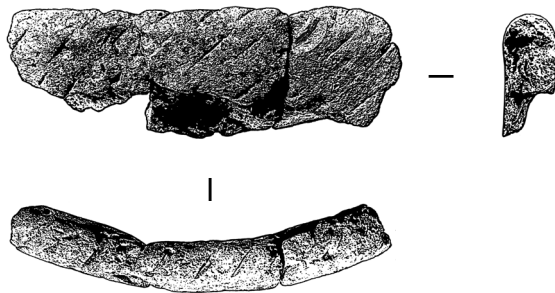

RUUTU 202/150

Kerros 60,45

- 68 Liuske-esineen teräkatkelma, 1 kpl, 1,8 g.
X=202,08/Y=150,12/Z=60,45. Mitat: 17 mm x 16 mm x 5 mm.
Katkelma on sädekiviliusketta, teränlaskun epäsymmetrisyyden perusteella todennäköisesti osa poikkiteräisen kirveen terästä. Teräkulma on melko jyrkkä, noin 45 astetta.



- 69 Kvartsi-iskoksia, 2 kpl, 0,7 g.

Kerros 60,40

- 70 Saviastian kappale, 1 kpl, 0,5 g.

- 71 Kvartsi-iskoksia, 4 kpl, 9,4 g.
Yksi iskos on osittain ulkopintainen, ilmeisesti moreenin seassa pyöristyneestä raaka-ainekappaleesta isketty.

Kerros 60,35

- 72 Kvartsi-iskoksia, 2 kpl, 2,7 g.

Kerros 60,30

- 73 Kvartsi-iskos, 1 kpl, < 0,1 g.
Kerros 60,25

- 74 Kvartsi-iskos, 1 kpl, 0,9 g.
Iskos on tummanharmaata savukvartsia.

RUUTU 202/151

Kerros 60,45

- 75 Kvartsi-iskos, 1 kpl, 12,9 g.

Kerros 60,40

- 76 Kvartsi-iskos, 1 kpl, 1,5 g.

Kerros 60,35

- 77 Kvartsi-iskos, 1 kpl, 1,2 g.

Kerros 60,30

- 78 Kvartsi-iskos, 1 kpl, < 0,1 g.

RUUTU 202/152

Kerros 60,05

- 79 Koivuntuohitervaa, 1 kpl, 0,6 g.
X=202,63/Y=152,40/Z=60,07. Mitat: 18 mm x 11 mm x 10 mm.
Koivuntuohiterva on murtunut löytötilanteessa viiteen kappaleeseen, joista kaksi kookkainta onnistuttiin liimaamaan löytöjen luetteloimisen yhteydessä kiinni toisiinsa. Liimattu kappale mitattuna ja kuvassa, kolmea pienempää kappaletta ei mitattu tai piirretty.



- 80 Koivuntuohitervaa, 1 kpl, 1,2 g.
X=202,25/Y=152,45/Z=60,05. Mitat: 25 mm x 15 mm x 10 mm.



Kerros 60,00

- 81 Kvartsi-iskos, 1 kpl, < 0,1 g.

Kerros 59,95

- 82 Kvartsi-iskoksia, 3 kpl, 16,3 g.
Yksi iskos on osittain ulkopintainen, ilmeisesti moreenin seassa pyörityksestä raaka-ainekappaleesta isketty.

RUUTU 202/153

Kerros 60,20

- 83 Kvartsi-iskos, 1 kpl, 0,9 g.

Kerros 60,15

- 84 Raaka-ainekappale, kvartssia, 1 kpl, 79,6 g.
X=202,91/Y=153,69/Z=60,18. Mitat: 58 mm x 44 mm x 35 mm.
Raaka-ainekappaleen toisessa päässä on kiinni metallinkiiltoista, väriltään harmahtavaa mineraalia. Todennäköisesti kappale on louhittu jostakin kallioperän kvartsijuonesta.

Kerros 60,10

- 85 Kvartsiesine, 1 kpl, 6,9 g.
X=202,95/Y=153,68/Z=60,10. Mitat: 25 mm x 24 mm x 10 mm.

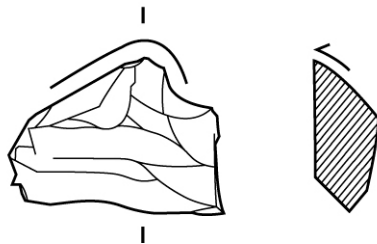

- 86 Kvartsi-iskoksia, 2 kpl, 1,9 g.
Kookkaampi iskos on osittain ulkopintainen, ilmeisesti moreenin seassa pyörityneestä raaka-ainekappaleesta isketty.

Kerros 60,00

- 87 Kvartsi-iskos, 1 kpl, 0,2 g.

Kerros 59,95

- 88 Kvartsi-iskoksia, 5 kpl, 2,3 g.
Yksi iskos on osittain ulkopintainen, ilmeisesti moreenin seassa pyörityneestä raaka-ainekappaleesta isketty.

RUUTU 203/148

Kerros 60,35

- 89 Kvartsi-iskos, 1 kpl, 2,4 g.

Kerros 60,30

- 90 Kvartsi-iskoksia, 11 kpl, 3,3 g.

Kerros 60,25

- 91 Kvartsi-iskoksia, 3 kpl, 0,6 g.
- 92 Palanutta luuta, 4 kpl, 0,3 g.
Ainakin kolme kookkainta luun kappaletta ovat peräisin keskikokoisista tai suurista nisäkkäistä.

Kerros 60,20

- 93 Saviastian kappale, 1 kpl, 2,7 g.
Kohdasta X=203,17/Y=148,58/Z=60,21 löydetty pienehkön saviastian reunakappale, jonka seinämän paksuus on enimmillään 8 mm. Kappaleen reuna on jokseenkin tasainen, ja reunan päällä sekä kappaleen ulkopinnalla on koristeluna viistoja kynsipainanteita. Mahdollisesti tästä samasta astiasta peräisin olevia kappaleita on luetteloitu myös löytönumeroilla KM 41108:139 sekä KM 41429:67, :117, :207, :238, :249, :252 ja :350.

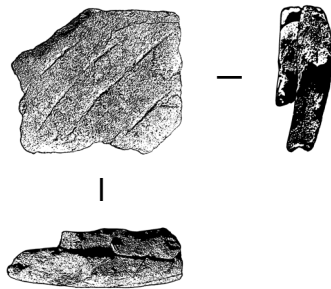

- 94 Kvartsi-iskoksia, 17 kpl, 42,0 g.
Kookkain iskos on osittain ulkopintainen, ilmeisesti moreenin seassa pyörityneestä raaka-ainekappaleesta isketty.
- 95 Raaka-ainekappale, kvartsiittia, 1 kpl, 57,8 g.
X=203,93/Y=148,95/Z=60,24. Mitat: 55 mm x 38 mm x 24 mm.
Raaka-ainekappale on tummanharmaata, melko karkearakeista kvartsiittia. Sen yhdellä sivulla on kiven luontaisesti hioutunutta ulkopintaa. Kappale on ilmeisesti lohkaistu moreenin seassa pyörityneestä suuremmasta kivistä, mahdollisesti samasta kuin raaka-ainekappale KM 41108:120 ja iskos KM 41108:88.

- 96 Palanutta luuta, 1 kpl, 0,6 g.
Luun kappale on peräisin suuresta nisäkkästä.

Kerros 60,15

- 97 Saviastian kappaleita, 2 kpl, 0,4 g.
- 98 Kvartsi-iskoksia, 14 kpl, 13,7 g.
Kookkain iskos on osittain ulkopintainen, ilmeisesti moreenin seassa pyörityneestä raaka-ainekappaleesta isketty.
- 99 Palanutta luuta, 7 kpl, 1,9 g.
Ainakin useimmat luiden kappaleet ovat peräisin keskikokoisista tai suurista nisäkkäistä. Joukossa on kahteen osaan murtunut hylkeen sormiluu, joka on liimattu löytöjen luetteloinnin yhteydessä.

Kerros 60,10

- 100 Kvartsi-iskoksia, 13 kpl, 9,9 g.
Kookkain iskos on osittain ulkopintainen, ilmeisesti moreenin seassa pyörityneestä raaka-ainekappaleesta isketty.

Kerros 60,05
- 101 Palanutta luuta, 1 kpl, 0,2 g.
Luun kappale on peräisin keskikokoisesta tai suuresta nisäkkästä.

RUUTU 203/149

Kerros 60,40
- 102 Kvartsi-iskos, 1 kpl, < 0,1g.

Kerros 60,35
- 103 Saviastian kappale, 1 kpl, 1,5 g.
- 104 Kvartsi-iskoksia, 15 kpl, 11,9 g.
Kaksi iskosta ovat osittain ulkopintaisia, ilmeisesti moreenin seassa pyörityneistä raaka-ainekappaleista iskettyjä.
- 105 Palanutta luuta, 1 kpl, 0,2 g.
Luun kappale on peräisin keskikokoisesta tai suuresta nisäkkästä, ja siinä erottuu kohtalaisen hyvin säilynyt nivelpinta.

Kerros 60,30
- 106 Liuske-esineen teräkatkelma, 1 kpl, 1,4 g.
X=203,52/Y=149,41/Z=60,32. Mitat: 35 mm x 12 mm x 3 mm.
Katkelma on sädekiviliusketta ja olemukseltaan iskosmainen. Se vaikuttaa olevan osa jostakin melko kookkaasta esineestä, ja siinä on kaksi toisensa terävässä kulmassa kohtaavaa hiottua pintaa.

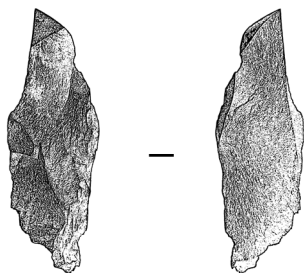

- 107 Liuske-esineen katkelma, 1 kpl, 0,3 g.
Mitat: 10 mm x 9 mm x 3 mm.
Katkelma on sädekiviliusketta, olemukseltaan iskosmainen, ja siinä on yksi suora hiottu pinta.
- 108 Kvartsi-iskoksia, 17 kpl, 58,5 g.
Yksi iskos on osittain ulkopintainen, ilmeisesti moreenin seassa pyörityneestä raaka-ainekappaleesta isketty.
- 109 Palanutta luuta, 8 kpl, 0,6 g.
Ainakin useimmat luiden kappaleet ovat peräisin keskikokoisista tai suurista nisäkkäistä.

Kerros 60,25

- 110 Liuskeiskoksia, 2 kpl, 3,7 g.
Iskokset ovat sädekiviliusketta.
- 111 Kvartsi-iskoksia, 5 kpl, 2,5 g.
- 112 Palanutta luuta, 2 kpl, 0,3 g.
Ainakin pienempi luun kappale on peräisin keskikokoisesta tai suuresta nisäkkäistä.

Kerros 60,20

- 113 Liuskeiskos, 1 kpl, 0,3 g.
Iskos on sädekiviliusketta.
- 114 Raaka-ainekappale, kvartssia, 1 kpl, 41,5 g.
Mitat: 73 mm x 29 mm x 22 mm.
- 115 Kvartsi-iskoksia, 24 kpl, 30,7 g.
Yksi iskos on osittain ulkopintainen, ilmeisesti moreenin seassa pyörityneestä raaka-ainekappaleesta isketty.
- 116 Palanutta luuta, 5 kpl, 0,9 g.
Ainakin useimmat luiden kappaleet ovat peräisin keskikokoisista tai suurista nisäkkäistä.

Kerros 60,15

- 117 Saviastian kappale, 1 kpl, 2,8 g.
X=203,72/Y=149,89/Z=60,16.
Reunakappale pienehköstä astiasta. Astian reuna on ollut pyöristetty, ja sekä reunan päällä että kappaleen ulkopinnalla on kynsipainanteita. Kappaleen seinämän paksuus on paksuimmillaan 7 mm. Mahdollisesti tämän samaisen astian kappaleita on luetteloitu myös löytönumeroilla KM 41108:139 sekä KM 41429:67, :93, :207, :238, :249, :252 ja :350.

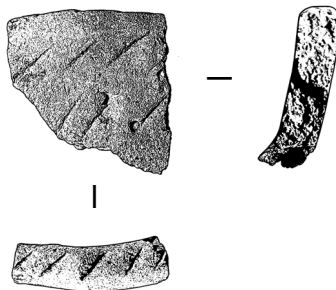

- 118 Liuskeiskos, 1 kpl, 0,9 g.
Iskos on sädekiviliusketta.
- 119 Kvartsikaavin, 1 kpl, 11,7 g.
X=203,11/Y=149,47/Z=60,16. Mitat: 30 mm x 25 mm x 13 mm.

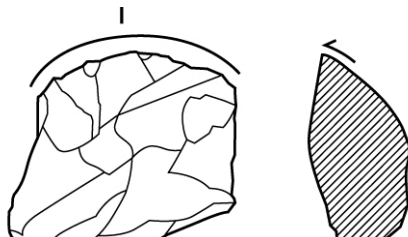

- 120 Kvartsikaavin, 1 kpl, 3,8 g.
Mitat: 20 mm x 17 mm x 13 mm.

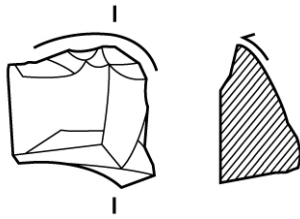

- 121 Kvartsi-iskoksia, 12 kpl, 32,6 g.

- 122 Palanutta luuta, 1 kpl, 0,2 g.
Luun kappale on peräisin keskikokoisesta tai suuresta nisäkkästä.

Kerros 60,10

- 123 Saviastian kappale, 1 kpl, 0,8 g.
Kappaleen koristeluna on sen ulkopinnan poikki kulkeva viivamainen painanne. Kappaleessa on säilynyt sekä astian sisä- että ulkopintaa, ja kappaleen seinämän paksuus on noin 5 mm. Kappale on voimakkaan kaareutumisen perusteella ilmeisesti peräisin melko pienestä astiasta.

- 124 Kvartsikaavin 1 kpl, 4,2 g.
X=203,61/Y=149,45/Z=60,13. Mitat: 24 mm x 20 mm x 9 mm.

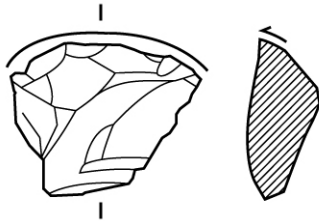

- 125 Kvartsikaavin, 1 kpl, 5,9 g.
X=203,63/Y=149,45/Z=60,13. Mitat: 30 mm x 20 mm x 9 mm.

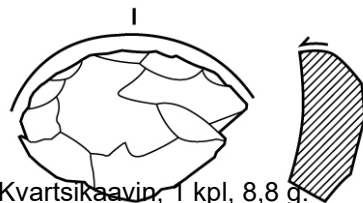

- 126 Kvartsikaavin, 1 kpl, 8,8 g.
X=203,64/Y=149,46/Z=60,13. Mitat: 29 mm x 27 mm x 12 mm.

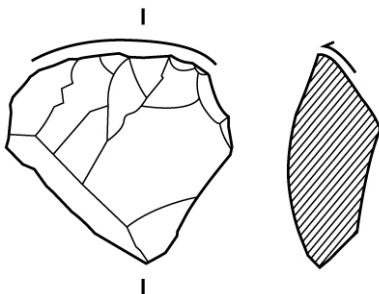

- 127 Kvartsikaavin, 1 kpl, 6,6 g.
X=203,74/Y=149,40/Z=60,10. Mitat: 24 mm x 22 mm x 10 mm.

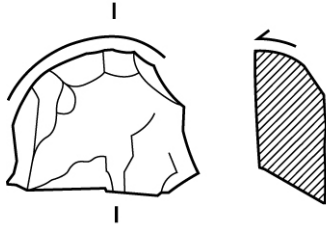

- 128 Raaka-ainekappale, kvartsia, 1 kpl, 53,4 g.
X=203,05/Y=149,40/Z=60,10. Mitat: 59 mm x 50 mm x 16 mm.
Kappale on osittain ulkopintainen, ilmeisesti moreenin seassa pyörityneestä suuremmasta kivistä lohkaistu.

- 129 Kvartsi-iskoksia, 28 kpl, 152,4 g.
Neljä iskosta ovat osittain ulkopintaisia, ilmeisesti moreenin seassa pyörityneistä raaka-ainekappaleista iskettyjä.

- 130 Palanutta luuta, 1 kpl, < 0,1 g.

Kerros 60,05

- 131 Kvartsikaavin, 1 kpl, 13,7 g.
X=203,80/Y=149,44/Z=60,07. Mitat: 30 mm x 22 mm x 15 mm.

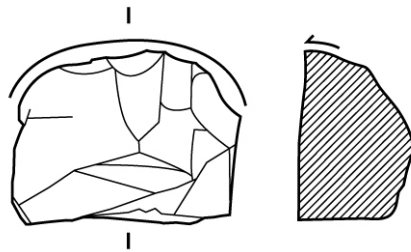

- 132 Kvartsi-iskoksia, 7 kpl, 50,1 g.
Kaksi iskosta ovat osittain ulkopintaisia, ilmeisesti moreenin seassa pyörityneistä raaka-ainekappaleista iskettyjä.

- 133 Palanutta luuta, 1 kpl, 0,2 g.
Luun kappale on peräisin keskikokoisesta tai suuresta nisäkkästä.

Kerros 60,00

- 134 Kvartsikaavin, 1 kpl, 4,2 g.
X=203,64/Y=149,44/Z=60,03. Mitat: 26 mm x 20 mm x 9 mm.

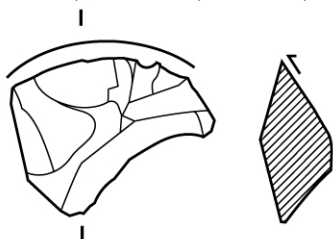

- 135 Kvartsikaavin, 1 kpl, 9,4 g.
Mitat: 31 mm x 25 mm x 12 mm.

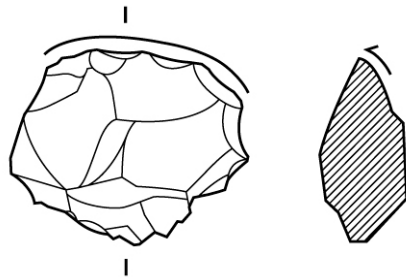

RUUTU 203/150

Kerros 60,45

- 136 Kvartsi-iskoksia, 7 kpl, 28,5 g.

Kerros 60,40

- 137 Kvartsi-iskoksia, 2 kpl, 1,1 g.

Kerros 60,35

- 138 Kvartsi-iskoksia, 9 kpl, 9,1 g.

Kerros 60,30

- 139 Saviastian kappale, 1 kpl, 0,3 g.

- 140 Kvartsi-iskoksia, 2 kpl, 7,8 g.

Kookkaampi iskos on osittain ulkopintainen, ilmeisesti moreenin seassa pyörityneestä raaka-ainekappaleesta isketty.

Kerros 60,25

- 141 Kvartsi-iskoksia, 2 kpl, 0,8 g.

Kerros 60,20

- 142 Kvartsi-iskoksia, 3 kpl, 4,7 g.

- 143 Palanutta luuta, 4 kpl, 0,5 g.

Luiden kappaleet ovat peräisin keskikokoisista tai suurista nisäkkäistä.

Kerros 60,15

- 144 Saviastian kappale, 1 kpl, 0,3 g.

- 145 Kvartsi-iskos, 1 kpl, 0,2 g.

- 146 Palanutta luuta, 2 kpl, 0,2 g.
Ainakin kookkaampi luun kappale on peräisin keskikokoisesta tai suuresta nisäkkästä.

Kerros 60,10

- 147 Liuske-esineen katkelma, 1 kpl, 0,7 g.
X=203,88/Y=150,55/Z=60,14. Mitat: 23 mm x 13 mm x 2 mm.
Katkelma on sädekiviliuskettä, olemukseltaan iskosmainen, ja siinä on yksi loivasti kupera hiottu pinta. Katkelmassa on jäljellä myös kiven luontaisesti pyöristynyttä ulkopintaa, joten se on vaikuttaa olevan peräisin vain osittain hiotusta liuske-esineestä, ehkä kirveen tai tuuran terästä.

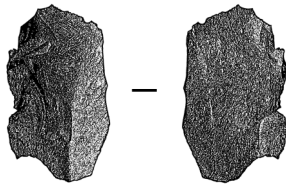

- 148 Kvartsi-iskoksia, 5 kpl, 6,6 g.
149 Palanutta luuta, 16 kpl, < 0,1 g.
Ainakin kookkain luun kappale on peräisin keskikokoisesta tai suuresta nisäkkästä.

RUUTU 203/151

Kerros 60,40

- 150 Kvartsi-iskoksia, 4 kpl, 2,8 g.
Kerros 60,35
151 Saviastian kappale, 1 kpl, 2,7 g.
152 Kvartsi-iskoksia, 5 kpl, 4,8 g.

RUUTU 203/152

Kerros 60,40

- 153 Kvartsi-iskos, 1 kpl, 9,5 g.
Kerros 60,30
154 Kvartsi-iskos, 1 kpl, 1,0 g.
Kerros 60,25
155 Kvartsi-iskoksia, 3 kpl, 0,6 g.

RUUTU 203/153

Kerros 60,25

- 156 Liuske-esineen katkelma, 1 kpl, 1,0 g.
Mitat: 26 mm x 20 mm x 3 mm.
Katkelma on sädekiviliusketta ja olemukseltaan iskosmainen. Se on osa jostakin kookkaasta liuske-esineestä ja yhteensopiva kohdasta X=204,50/Y=149,82/Z=59,97 löydetyn katkelman KM 41429:208 kanssa. Piirros näistä molemmista katkelmista on löytöluettelossa katkelman :156 kohdalla, kuvassa :156 oikeanpuolimmaisena.

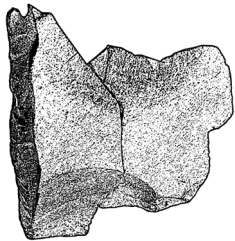

- 157 Kvartsi-iskoksia, 2 kpl, 3,8 g.
Kerros 60,20
- 158 Raaka-ainekappale, kvartsia, 1 kpl, 26,1 g.
X=203,40/Y=153,55/Z=60,23. Mitat: 36 mm x 27 mm x 23 mm.
- 159 Kvartsi-iskoksia, 3 kpl, 7,0 g.
Kookkain iskos on osittain ulkopintainen, ilmeisesti moreenin seassa pyöristyneestä raaka-ainekappaleesta isketty.
Kerros 60,15
- 160 Kvartsi-iskoksia, 4 kpl, 20,9 g.
Kookkain iskos on osittain ulkopintainen, ja sen toisessa päässä on kiinni jotakin tummempaa kivilajia. Mahdollisesti iskos on peräisin kallioperän kvartsijuonesta louhitusta raaka-ainekappaleesta.
Kerros 60,10
- 161 Liuskeiskos, 1 kpl, 0,3 g.
Iskos on sädekiviliusketta.
- 162 Kvartsi-iskoksia, 7 kpl, 1,8 g.
- 163 Palanutta luuta, 1 kpl, 0,1 g.
Luun kappale on peräisin keskikokoisesta tai suuresta nisäkkästä.
Kerros 60,05
- 164 Kvartsi-iskos, 1 kpl, 0,1 g.

2017
KM 41429 Oulu Kierikinkangas KM 41429

Kerros 60,00

165 Kvartsi-iskos, 1 kpl, 0,3 g,

Kerros 59,95

166 Kvartsi-iskos, 1 kpl, 0,4 g.

RUUTU 204/148

Kerros 60,25

167 Kvartsi-iskoksia, 2 kpl, 0,3 g.

Kerros 60,20

168 Kvartsi-iskoksia, 5 kpl, 4,7 g.

Kerros 60,15

169 Kvartsi-iskoksia, 12 kpl, 5,4 g.

170 Palanutta luuta, 1 kpl, 0,6 g.
Luun kappale on ilmeisesti peräisin suuresta nisäkkäistä.

Kerros 60,10

171 Kvartsi-iskoksia, 16 kpl, 10,3 g.

172 Palanutta luuta, 13 kpl, 1,9 g.
Ainakin useimmat luiden kappaleet ovat peräisin keskikokoisista tai suurista nisäkkäistä.

Kerros 60,05

173 Kvartsi-iskoksia, 17 kpl, 7,6 g.

174 Palanutta luuta, 38 kpl, 2,8 g.
Ainakin useimmat luiden kappaleet ovat peräisin keskikokoisista tai suurista nisäkkäistä. Joukossa on kaksi kiinniluutumaton hylkeen sormiluun päätä, joista toinen on luun proksimaalipää ja toinen distaalipää.
Kerros 60,00

175 Saviastian kappaleita, 2 kpl, 2,5 g.
Kookkaampi kappale löydettiin kohdasta $X=204,84/Y=148,47/Z=60,02$. Se on reunakappale pienestä kuppimaisesta astiasta, jonka suuaukon halkaisija on ollut noin 10 cm. Astian reuna on ollut pyöristetty ja viistoilla kynsipainanteilla koristeltu. Tämän reunakappaleen seinämän paksuus on paksuimmillaan 7 mm, ja kappaleen ulkopinnan koristeluna on soikeita, mahdollisesti puikkomaisella esineellä painettuja kuoppia, joiden koko on alle 2 mm. Mahdollisesti tästä samasta astiasta peräisin olevia kappaleita on luetteloitu myös löytönumeroilla KM 40595:293, :312, :326, :463, :481, :485, :493 ja :587, KM 41108:26 sekä KM 41429:207.





176 Kvartsi-iskoksia, 27 kpl, 33,0 g.
Kookkain iskos on osittain ulkopintainen, ilmeisesti moreenin seassa pyörityneestä raaka-ainekappaleesta isketty.

177 Palanutta luuta, 39 kpl, 3,3 g.
Ainakin useimmat luiden kappaleet ovat peräisin keskikokoisista tai suurista nisäkkäistä.

Kerros 59,95

178 Raaka-ainekappale, liusketta, 1 kpl, 238,1 g.
X=204,26/Y=148,10/Z=59,99. Mitat: 123 mm x 47 mm x 26 mm.
Raaka-ainekappale on sädekiviliusketta ja mahdollisesti palanut. Tämän kanssa yhteensopivia ovat kohdasta X=205,03/Y=149,99/Z=60,06 löydetty kappale KM 41429:286 ja kohdasta X=205,03/149,05/Z=60,04 löydetty kappale KM 41429:291.

179 Kvartsi-iskoksia, 5 kpl, 8,9 g.

180 Palanutta luuta 18 kpl, 1,7 g.
Ainakin useimmat luiden kappaleet ovat peräisin keskikokoisista tai suurista nisäkkäistä, ja joukossa on hylkeen sormiluun proksimaalipään fragmentti.

Kerros 59,90

181 Kvartsi-iskoksia, 2 kpl, < 0,1 g.

RUUTU 204/149

Kerros 60,30

182 Liuske-esineen katkelma, 1 kpl, 2,6 g.
X=204,20/Y=149,62/Z=60,33. Mitat: 25 mm x 17 mm x 4 mm.
Katkelma on sädekiviliusketta, olemukseltaan iskosmainen ja pinnaltaan osittain vaaleanharmaaksi hapettunut. Siinä on kaksi toisensa noin 135 asteen kulmassa kohtaavaa suoraa hiottua pintaa. Katkelma on ilmeisesti peräisin jostakin kookkaasta liuske-esineestä, jonka tyyppi ei kuitenkaan ole katkelman perusteella tarkemmin määritettävissä.

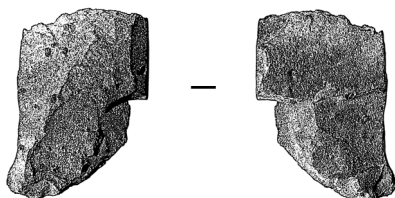

Kerros 60,25

- 183 Kvartsi-iskoksia, 12 kpl, 19,0 g.

Kerros 60,20

- 184 Liuske-esineen katkelma, 1 kpl, 0,8 g.
X=204,27/Y=149,28/Z=60,21. Mitat: 23 x 10 mm x 3 mm.
Katkelma on sädekiviliusketta, vaaleanharmaaksi hapettunut, olemukseltaan iskosmainen, ja siinä on yksi kupera hiottu pinta. Katkelma on todennäköisesti peräisin jostain melko kookkaasta liuske-esineestä, mahdollisesti kirveen tai tuuran terästä.
- 185 Liuskeiskoksia, 2 kpl 15,7 g.
Iskokset ovat sädekiviliusketta. Kookkaampi iskos on pinnaltaan vaaleanharmaaksi hapettunut, ja siinä on myös jonkin verran jäljellä kiven luontaisesti pyöristynyttä ulkopintaa.
- 186 Kvartsikaavin, 1 kpl, 2,0 g.
X=204,60/Y=149,22/Z=60,21. Mitat: 27 mm x 17mm x 6 mm.

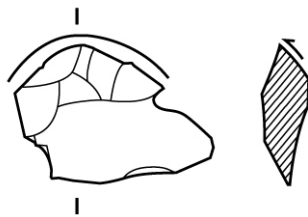

- 187 Kvartsi-iskoksia, 19 kpl, 15,1 g.

Kerros 60,15

- 188 Saviastian kappaleita, 6 kpl, 2,3 g.
Joukossa on pieni reunakappale, jossa on säilynyt hieman astian sisäpintaa ja osa loivasti pyöristettyä reunaa. Kappaleen vähäisen koon vuoksi astian suuaukon halkaisijaa ei ole mahdollista määrittää, mutta se saattaa olla osa samaa astiaa kuin numerolla KM 41429:197 luetteloitu reunakappale.
- 189 Liuske-esineen katkelma, 1 kpl, 0,2 g.
X=204,07/Y=149,13/Z=60,18. Mitat: 12 mm x 8 mm x 2 mm.
Katkelma on sädekiviliusketta, olemukseltaan iskosmainen, ja siinä on yksi suora hiottu pinta.
- 190 Liuske-esineen katkelma, 1 kpl, 2,0 g.
X=204,93/Y=149,68/Z=60,16. Mitat: 17 mm x 16 mm x 6 mm.
Katkelma on sädekiviliusketta, osittain vaaleanharmaaksi hapettunut ja olemukseltaan iskosmainen. Katkelmassa on yksi voimakkaasti kupera hiottu pinta, ja ilmeisesti katkelma on peräisin jostakin kookkaasta liuske-esineestä, mahdollisesti taltan terästä.



- 191 Liuskeiskoksia, 3 kpl, 1,8 g.
Iskokset ovat sädekiviliusketta.

- 192 Kvartsikaavin, 1 kpl, 7,5 g.
Mitat: 22 mm x 22 mm x 14 mm.

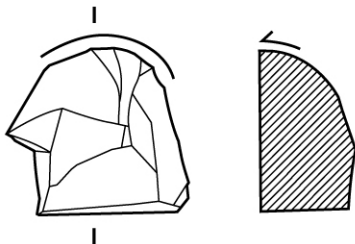

- 193 Kvartsikaavin, 1 kpl, 1,2 g.
Mitat: 14 mm x 12 mm x 6 mm.
Kaavin on ilmeisesti murtunut kahtia terän keskeltä.

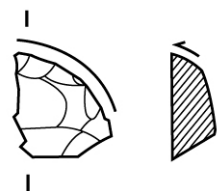

- 194 Kvartsi-iskoksia, 26 kpl, 14,5 g.

- 195 Kvartsiitti-iskoksia, 2 kpl, 3,2 g.
Molemmat iskokset ovat osittain ulkopintaisia, ilmeisesti moreenin seassa pyöristyneistä raaka-ainekappaleista iskettyjä.

- 196 Palanutta luuta, 15 kpl, 2,5 g.
Luiden kappaleet ovat peräisin keskikokoisista tai suurista nisäkkäistä, ja niiden joukossa on lähes ehjänä säilynyt hylkeen sormiluu.

Kerros 60,10

- 197 Saviastian kappaleita, 29 kpl, 22,6 g.
Kookkaimmassa kappaleessa on säilynyt astian ulkopintaa ja hieman astian reunan ulkolaitaa. Astian suuaukon halkaisija on kappaleen kaareutumisen perusteella ollut noin 17 cm. Kappaleen seinämän paksuus on enimmillään 9 mm, ja astian reuna on ollut ainakin ulkolaidaltaan loivasti pyöristetty. Ulkopinnan koristeluna on pienen luun päällä painettuja kuoppia kahtena astian reunan suuntaisena rivinä. Mahdollisesti tästä samasta astiasta voi olla peräisin myös numerolla KM 41429:188 luetteloitu pienempi reuna-kappale. Erään toisen kappaleen ulkopinnan koristeluna ovat osat kahdesta ilmeisesti pyöreästä tai soikeasta kuopasta, joiden halkaisijat ovat olleet noin 5 mm ja joiden keskikohtien etäisyys toisistaan on noin 14 mm.

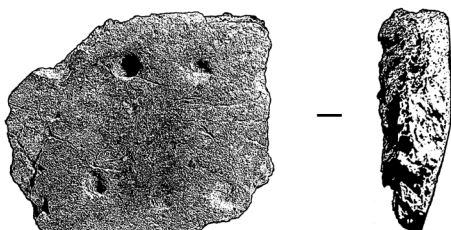

2017
KM 41429 Oulu Kierikinkangas KM 41429

- 198 Liuskeiskos, 1 kpl, 1,3 g.
Iskos on sädekiviliusketta.
- 199 Kvartsi-iskoksia, 18 kpl, 9,6 g.
Kaksi iskosta ovat osittain ulkopintaisia, ilmeisesti moreenin seassa pyörityneistä raaka-ainekappaleista iskettyjä.
- 200 Palanutta luuta, 8 kpl, 0,7 g.
Joukossa on yksi hylkeen uloimman sormiluun proksimaalipään fragmentti. Lisäksi ainakin kaksi muuta kappaletta ovat peräisin keskikokoisista tai suurista nisäkkäistä. Muutamat kappaleet vaikuttavat olevan linnun luuta.

Kerros 60,05
- 201 Liuskeiskos, 1 kpl, 0,2 g.
Iskos on sädekiviliusketta ja pinnaltaan vaaleanharmaaksi hapettunut.
- 202 Kvartsi-iskoksia, 16 kpl, 25,9 g.
- 203 Palanutta luuta, 3 kpl, 0,4 g.
Luiden kappaleet ovat peräisin keskikokoisista tai suurista nisäkkäistä.

Kerros 60,00
- 204 Saviastian kappaleita, 3 kpl, 0,7 g.
- 205 Kvartsi-iskoksia, 4 kpl, 1,4 g.
- 206 Palanutta luuta, 10 kpl, 1,2 g.
Ainakin useimmat luiden kappaleet ovat peräisin keskikokoisista tai suurista nisäkkäistä. Joukossa on kaksi hylkeen sormiluun fragmenttia, joista toinen on ilmeisesti keskimmäisen sormiluun distaalipään fragmentti ja toinen uloimman sormiluun varren fragmentti.
Kerros 59,95
- 207 Saviastian kappaleita, 8 kpl, 1,6 g.
Joukossa on yksi vähäinen reunakappale, jossa on säilynyt vain hiukan astian sisäpintaa ja reunan päällystä. Reunan päällä on koristeluna viistoja kynsipainanteita. Mahdollisesti saman astian kappaleita on löytönumeroilla KM 41108:139 sekä KM 41429:67, :93, :117, :238, :249, :252 ja :350. Eräässä toisessa kappaleessa ovat osat kahdesta kuopasta, joiden halkaisijat ovat alle 2 mm, ja jotka on ilmeisesti painettu astian pintaan puikkomaisella esineellä. Tämän kanssa mahdollisesti samasta astiasta peräisin olevia kappaleita on myös löytönumeroilla KM 40595:293, :312, :326, :463, :481, :485, :493 ja :587, KM 41108:26 sekä KM 41429:207.
- 208 Liuske-esineen katkelma, 1 kpl, 3,5 g.
X=204,50/Y=149,82/Z=59,97. Mitat: 32 mm x 15 mm x 12 mm.
Katkelma on sädekiviliusketta ja olemukseltaan iskosmainen. Se on osa kookkaasta liuske-esineestä ja yhteensopiva neliömetrin X=203/Y=153

kerroksesta Z=60,25 löydetyn katkelman KM 41429:156 kanssa. Piirros molemmista katkelmista on löytöluettelossa katkelman :156 kohdalla.

- 209 Liuskeiskos, 1 kpl, 0,4 g.
Iskos on sädekiviliusketta.
- 210 Kvartsi-iskoksia, 2 kpl, 9,0 g.
- 211 Palanutta luuta, 1 kpl, 0,1 g.
Luun kappale on peräisin keskikokoisesta tai suuresta nisäkkästä.

RUUTU 204/150

Kerros 60,35

- 212 Raaka-ainekappale, kvartsia, 1 kpl, 412,2 g.
X=204,36/Y=150,93/Z=60,35. Mitat: 96 mm x 84 mm x 67 mm.
Kappale on osittain ulkopintainen, ilmeisesti moreenin seassa pyöristyneestä suuremmasta kivistä lohkaistu.
- 213 Kvartsi-iskos, 1 kpl, 0,3 g.

Kerros 60,30
- 214 Kvartsi-iskos, 1 kpl, 0,2 g.

Kerros 60,25
- 215 Liuske-esineen katkelma, 1 kpl, 0,2 g.
Mitat: 11 mm x 10 mm x 2 mm.
Katkelma on sädekiviliusketta, olemukseltaan iskosmainen, ja siinä on yksi suora hiottu pinta.
- 216 Kvartsi-iskoksia, 8 kpl, 4,0 g.

Kerros 60,20

- 217 Saviastian kappale, 1 kpl, 3,0 g.
Kyseessä on kohdasta X=204,17/Y=150,55/Z=60,21 löydetty pienehkön, ilmeisesti kuppimaisen astian reunakappale. Astian suuaukon halkaisijaa ei kappaleen pienuuden vuoksi voida kovin tarkasti määrittää. Astian reuna on ollut pyöristetty ja kappaleen seinämä on paksuimmillaan 7 mm paksu. Kappaleen ulkopinnan koristeluna on kynsipainanteita. Mahdollisesti saman astian kappaleita on luetteloitu löytönumerolla KM 41108:110, :165 ja :204.

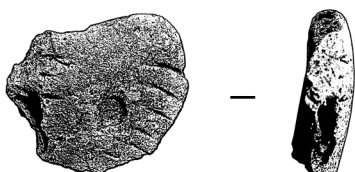

- 218 Kvartsi-iskos, 1 kpl, 2,1 g.

- 219 Palanutta luuta, 2 kpl, 0,4 g.
Luiden kappaleet ovat peräisin keskikokoisista tai suurista nisäkkäistä.
- Kerros 60,15
- 220 Saviastian kappale, 1 kpl, 0,3 g.
- 221 Liuskeiskos, 1 kpl, 0,1 g.
Iskos on sädekiviliusketta.
- 222 Kvartsi-iskoksia, 9 kpl, 1,9 g.
- 223 Palanutta luuta, 2 kpl, 0,4 g.
Kookkaampi luun kappale on peräisin keskikokoisesta tai suuresta nisäkkäistä, pienempi kappale on ilmeisesti linnun luuta.
- Kerros 60,10
- 224 Saviastian kappaleita, 4 kpl, 1,1 g.
Näistä kookkain kappale, massaltaan 0,5 g, on liimattu yhteen löytönumerolla KM 41429:227 luetteloitujen pienen saviastian kappaleiden kanssa. Kyseisessä kappaleessa on säilynyt astian sisäpintaa noin yhden neliösenttimetrin laajuinen ala.
- 225 Kvartsi-iskoksia, 11 kpl, 8,6 g.
- 226 Palanutta luuta, 37 kpl, 6,4 g.
Ainakin useimmat luiden kappaleet ovat peräisin keskikokoisista tai suurista nisäkkäistä, ja joukossa on kaksi hylkeen jalkapöydänluun distaalipäätä, joista toinen on ollut kiinniluutumaton. Lisäksi tunnistettavissa on hylkeen sormiluun proksimaalipään fragmentti.

Kerros 60,05

- 227 Saviastian kappaleita, 18 kpl, 67,7 g.
Ainakin useimmat kappaleet ovat peräisin pienestä, paikoilleen hajonneesta kuppimaisesta astiasta. Noin 80 % astiasta onnistuttiin kokoamaan. Astia on ollut todennäköisesti pyöreäpohjainen, syvyydeltään noin 40 mm. Astian suun halkaisija on ollut noin 90 mm, reuna on pyöristetty ja koristelematon. Seinämän paksuus vaihtelee välillä 6 mm – 10 mm, ja paksuimmillaan seinämä on ollut lähellä astian pohjaa. Astian ulkopinnan koristeluna on reunan lähellä vaakasuorana vyöhykkeenä vinoneliökuviointia ja tästä noin kahden senttimetrin etäisyydellä astian pohjaa kiertävä murtoviivakuvio. Murtoviivan rajaamalla alueella on ollut vielä jokin muu koristeaihe, mutta tämä ei tarkemmin selvinnyt, koska astian pohjaosa ei ole säilynyt. Astian kolme kookkainta koottua kappaletta, jotka ovat keskenään yhteensopivat, on laskettu löytöluettelossa yhdeksi kappaleeksi. Yhteen näistä on liimattu myös 0,5 g painoinen kappale löytönumerolta KM 41429:224. Joitain pieniä kappaleita todennäköisesti tästä samasta astiasta on myös löytönumeroilla KM 41429:217 ja KM 41429:230.



228 Kvartsi-iskoksia, 6 kpl, 5,9 g.

229 Palanutta luuta, 2 kpl, 0,3 g.
Luiden kappaleet ovat peräisin keskikokoisista tai suurista nisäkkäistä.

Kerros 60,00

230 Saviastian kappaleita, 36 kpl, 8,4 g.
Joukossa on kohdasta X=204,96/Y=150,20/Z=60,03 löydetty kappale, jossa on murtoviivakoristelua. Se on todennäköisesti peräisin samasta pienestä astiasta, jonka useimmat kappaleet on luetteloitu numerolla KM 41429:227. Yhdessä muussa kappaleessa on koristeluna osa pyöreästä kuopasta, jonka halkaisija on ollut noin 4 mm.



231 Palanutta luuta, 3 kpl, 0,3 g.
Ainakin kookkain luun kappale on peräisin keskikokoisesta tai suuresta nisäkkäistä.
Kerros 59,95

232 Kvartsi-iskos, 1 kpl, 0,2 g.

RUUTU 204/151

Kerros 60,40

233 Kvartsi-iskoksia 3 kpl, 2,6 g.

Kerros 60,35

234 Saviastian kappaleita, 2 kpl, 5,5 g.
Kookkaampi kappale on muotonsa perusteella peräisin läheltä astian pohjaa, ja sen seinämän paksuus on paksuimmillaan noin 7 mm. Kappaleen ulkopinnan koristeluna on osia painanteista, joiden leveys on noin 1 mm ja pituus vähintään 3 mm.



- 235 Liuske-esineen katkelma, 1 kpl, 0,9 g.
Mitat: 23 mm x 16 mm x 3 mm.
Katkelma on sädekiviliusketta, olemukseltaan iskosmainen, ja siinä on yksi loivasti kupera hiottu pinta. Ilmeisesti katkelma on peräisin melko kookkaasta liuske-esineestä, jonka esinetyyppi ei katkelman perusteella kuitenkaan ole tarkemmin määritettävissä.
- 236 Kvartsi-iskoksia, 5 kpl, 3,0 g.
Kerros 60,15
- 237 Kvartsi-iskoksia, 2 kpl, 1,0 g.
Kerros 60,10
- 238 Saviastian kappale, 1 kpl, 0,5 g.
Kyseessä on pieni saviastian reunakappale, jossa on säilynyt lähinnä astian ulkopintaa. Reunan päällystä on säilynyt vain vähän. Sekä kappaleen ulkopinnalla että reunan päällä on osia kynsipainanteista. Mahdollisesti saman astian kappaleita on luetteloitu myös löytönumeroilla KM 41108:139 sekä KM 41429:67, :93, :117, :207, :249, :252 ja :350.

RUUTU 204/152

Kerros 60,40

- 239 Kvartsi-iskos, 1 kpl, 0,3 g.

Kerros 60,35

- 240 Kvartsi-iskoksia, 4 kpl, 8,4 g.

Kerros 60,20

- 241 Kvartsi-iskos, 1 kpl, 5,2 g.

Kerros 60,10

- 242 Kvartsi-iskoksia, 2 kpl, 0,8 g.

Kerros 59,95

- 243 Kvartsi-iskos, 1 kpl, 0,8 g.
Iskos on osittain ulkopintainen, ilmeisesti moreenin seassa pyörityneestä raaka-ainekappaleesta isketty.

RUUTU 204/153

2017
KM 41429 Oulu Kierikinkangas KM 41429

Kerros 60,25

- 244 Kvartsi-iskoksia, 2 kpl, 2,5 g.

Kerros 60,20

- 245 Kvartsi-iskos, 1 kpl, 0,2 g.

Kerros 60,15

- 246 Saviastian kappaleita, 2 kpl, 0,4 g.
Pienemmän kappaleen ulkopinnan poikki kulkee viivamainen painanne.

- 247 Kvartsi-iskoksia, 2 kpl, 2,0 g.

Kerros 60,10

- 248 Kvartsi-iskoksia, 3 kpl, 2,9 g.

Kerros 60,05

- 249 Saviastian kappaleita, 7 kpl, 4,4 g.
X=204,31/Y=153,14/Z=60,09.
Kappaleet löytyivät tiiviinä keskittymänä. Kookkaimman kappaleen ulkopinnan koristeluna on kynsipainanteita. Tässä kappaleessa on säilynyt astian sekä sisä- että ulkopintaa, ja seinämän suurin paksuus on 8 mm. Mahdollisesti tämän saman astian kappaleita on myös löytönumeroilla KM 41108:139 sekä KM 41429:67, :93, :117, :207, :238, :252 ja :350. Joukossa on lisäksi vähäinen reunakappale ilmeisesti varsin pienestä, kuppimaisesta astiasta, jonka reuna on ollut kynsipainanteilla koristeltu.



- 250 Liuska-paineen katkelma, 1 kpl, 0,3 g.
X=204,31/Y=153,32/Z=60,07. Mitat: 15 mm x 12 mm x 1 mm.
Katkelma on sädekiviliusketta, olemukseltaan iskosmainen, ja siinä on yksi suora hiottu pinta.

- 251 Kvartsi-iskos, 1 kpl, < 0,1 g.

Kerros 60,00

- 252 Saviastian kappale, 1 kpl, 1,3 g.
Kyseessä on kohdasta X=204,41/Y=153,09/Z=60,02 löydetty reunakappale, joka on peräisin melko pienestä saviastiasta. Astian reuna on ollut pyöristetty, ja sekä reunan päällä että kappaleen ulkopinnalla on kynsipainanteita. Kappaleen paksuus on paksuimmillaan noin 7 mm. Mahdollisesti saman astian kappaleita on löytönumeroilla KM 41108:139 sekä KM 41429:67, :93, :117, :207, :238, :249 ja :350.

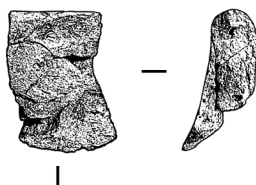



- 253 Kvartsi-iskoksia, 5 kpl, 19,0 g.
Kookkain iskos on osittain ulkopintainen, ilmeisesti moreenin seassa pyörityneestä raaka-ainekappaleesta isketty.
- 254 Palanutta luuta, 10 kpl, 0,2 g.
Useimmat luiden kappaleista ovat ilmeisesti peräisin nisäkkäistä, mutta joukossa on myös kalan selkänikaman fragmentti.
- Kerros 59,95
- 255 Kvartsi-iskoksia, 2 kpl, 0,2 g.
- 256 Palanutta luuta, 2 kpl, < 0,1 g.
Pienempi luun kappale on kalan kylkiluun tai eväruodon fragmentti.
- Kerros 59,90
- 257 Saviastian kappaleita, 2 kpl, 0,6 g.
- Kerros 59,85
- 258 Liuske-esineen katkelma, 1 kpl, 0,3 g.
X=204,80/Y=153,35/Z=59,88. Mitat: 15 mm x 12 mm x 2 mm.
Katkelma on sädekiviliusketta, olemukseltaan iskosmainen, ja siinä on yksi suora hiottu pinta.
- RUUTU 205/148
- Kerros 60,10
- 259 Kvartsi-iskoksia, 15 kpl, 9,4 g.
- 260 Palanutta luuta, 1 kpl, 0,5 g.
Luun kappale on hylkeen sormiluun distaalipään fragmentti.
- Kerros 60,05
- 261 Kvartsi-iskoksia, 30 kpl, 15,8 g.
- 262 Palanutta luuta, 1 kpl, 0,6 g.
Luun kappale on peräisin suuresta nisäkkästä.
- Kerros 60,00
- 263 Saviastian kappaleita, 6 kpl, 1,9 g.
- 264 Liuskeiskoksia, 2 kpl, 0,8 g.
Iskokset ovat sädekiviliusketta.
- 265 Kvartsi-iskoksia, 28 kpl, 50,6 g.
Kaksi iskosta ovat osittain ulkopintaisia, ilmeisesti moreenin seassa pyörityneistä raaka-ainekappaleista iskettyjä.
- 266 Kvartsiitti-iskos, 1 kpl, 1,6 g.
Iskos on osittain ulkopintainen, ilmeisesti moreenin

seassa pyöristyneestä raaka-ainekappaleesta isketty.

- 267 Palanutta luuta, 8 kpl, 0,6 g.
Ainakin useimmat luiden kappaleet ovat peräisin keskikokoisista tai suurista nisäkkäistä.
- Kerros 59,95
- 268 Saviastian kappaleita, 2 kpl, 2,1 g.
- 269 Liuske-esineen katkelma, 1 kpl, 0,9 g.
X=205,88/Y=148,68/Z=59,99. Mitat: 17 mm x 12 mm x 4 mm.
Katkelma on sädekiviliusketta ja olemukseltaan iskosmainen.
Siinä on kaksi toisensa noin 90 asteen pyöristetyssä kulmassa kohtaavaa hiottua pintaa, joista toinen on suora ja toinen loivasti kupera. Todennäköisesti katkelma on peräisin jostakin kohtalaisen kookkaasta liuske-esineestä, jonka tyyppiä ei katkelman perusteella kuitenkaan ole mahdollista tarkemmin määrittää.

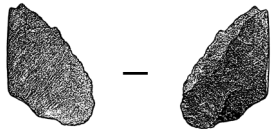

- 270 Liuskeiskos, 1 kpl, 0,1 g.
Iskos on sädekiviliusketta.
- 271 Kvartsi-iskoksia, 16 kpl, 11,7 g.
Yksi iskos on tummanharmaata savukvartsia.
- 272 Palanutta luuta, 35 kpl, 2,4 g.
Useimmat luiden kappaleista ovat peräisin keskikokoisista tai suurista nisäkkäistä, mutta joukossa ovat myös kalan selkänikaman ja kylkiluun fragmentit.
Kerros 59,90
- 273 Kvartsi-iskoksia, 4 kpl, 0,4 g.

Kerros 59,85
- 274 Kvartsi-iskos, 1 kpl, 0,5 g.
- 275 Palanutta luuta, 8 kpl, 0,4 g.
Useimmat luiden kappaleet ovat peräisin keskikokoisista tai suurista nisäkkäistä, mutta joukossa on myös kalan selkänikama.

Kerros 59,80
- 276 Palanutta luuta, 1 kpl, < 0,1 g.
Luun kappale on peräisin keskikokoisesta tai suuresta nisäkkäistä.

RUUTU 205/149

Kerros 60,20

- 277 Kvartsi-iskos, 1 kpl, 1,1 g.

Kerros 60,15

- 278 Saviastian kappaleita, 2 kpl, 2,9 g.
- 279 Kvartsi-iskoksia, 10 kpl, 4,5 g.
- 280 Kvartsiitti-iskos, 1 kpl, < 0,1 g.
Iskos on osittain ulkopintainen, ilmeisesti moreenin seassa pyörityneestä raaka-ainekappaleesta isketty.

Kerros 60,10

- 281 Saviastian kappale, 1 kpl, 0,3 g.
- 282 Liuske-esineen katkelma, 1 kpl, 0,7 g.
 $X=205,80/Y=149,81/Z=60,12$. Mitat: 25 mm x 10 mm x 3 mm.
Katkelma on jotakin hienorakeista liuskekiveä, olemukseltaan iskosmainen ja pinnaltaan vaaleanharmaaksi hapettunut. Siinä on yksi loivasti kupera hiottu pinta. Ilmeisesti katkelma on peräisin jostakin melko kookkaasta liuske-esineestä, mahdollisesti kirveen, tuuran tai taltan terästä. Katkelma on hyvin samankaltaista kiveä kuin kohdasta $X=207,70/Y=146,42/Z=60,03$ löydetty kookkaampi katkelma, joka on luetteloitu numerolla KM 41429:391.



- 283 Kvartsi-iskoksia, 26 kpl, 11,6 g.
Kaksi iskosta ovat osittain ulkopintaisia, ilmeisesti moreenin seassa pyörityneistä raaka-ainekappaleista iskettyjä.
- 284 Palanutta luuta, 1 kpl, < 0,1 g.

Kerros 60,05

- 285 Saviastian kappaleita, 3 kpl, 0,6 g.
- 286 Raaka-ainekappale, liusketta, 1 kpl, 258,9 g.
 $X=205,03/Y=149,99/Z=60,06$. Mitat: 205 mm x 40 mm x 21 mm.
Raaka-ainekappale on sädekiviliusketta ja mahdollisesti palanut. Tämän kanssa yhteensopivia ovat kohdasta $X=204,26/Y=148,10/Z=59,99$ löydetty kappale KM 41429:178 ja kohdasta $X=205,03/Y=149,05/Z=60,04$ löydetty kappale KM 41429:291.
- 287 Kvartsi-iskoksia, 12 kpl, 14,1 g.
- 288 Kvartsiitti-iskos, 1 kpl, 0,5 g.
- 289 Palanutta luuta, 10 kpl, 1,7 g.
Ainakin useimmat luiden kappaleet ovat peräisin keskikokoisista tai suurista nisäkkäistä.

Kerros 60,00

- 290 Saviastian kappaleita, 2 kpl, 0,4 g.
- 291 Raaka-ainekappale, liusketta, 1 kpl, 85,1 g.
X=205,03/Y=149,05/Z=60,04. Mitat: 83 mm x 42 mm x 20 mm.
Raaka-ainekappale on sädekiviliuskettä ja mahdollisesti palanut. Tämän kanssa yhteensopivia ovat kohdasta X=204,26/Y=148,10/Z=59,99 löydetty kappale KM 41429:178 ja kohdasta X=205,03/Y=149,99/Z=60,06 löydetty kappale KM 41429:286.
- 292 Kvartsi-iskoksia, 35 kpl, 21,7 g.
Kolme iskosta ovat osittain ulkopintaisia, ilmeisesti moreenin seassa pyörityneistä raaka-ainekappaleista iskettyjä.
- 293 Palanutta luuta, 11 kpl, 1,4 g.
Ainakin useimmat luiden kappaleet ovat peräisin keskikokoisista tai suurista nisäkkäistä, ja joukossa on yksi hylkeen sormiluun proksimaalipään kiinniluutumaton epifyysi.

Kerros 59,95

- 294 Saviastian kappaleita, 7 kpl, 3,3 g.
Yhden kappaleen koristeluna on kaksi noin 4 mm kokoista soikeahkoa kuoppaa.



- 295 Koivuntuohitervaa, 1 kpl, 0,5 g.
X=205,61/Y=149,64/Z=59,97. Mitat: 17 mm x 14 mm x 7 mm.
Kappaleessa ovat selvästi erotettavissa hampaanjäljet.

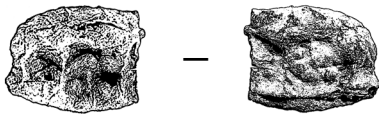

- 296 Kvartsikaavin, 1 kpl, 34,9 g.
X=205,75/Y=149,05/Z=59,97. Mitat: 54 mm x 34 mm x 18 mm.

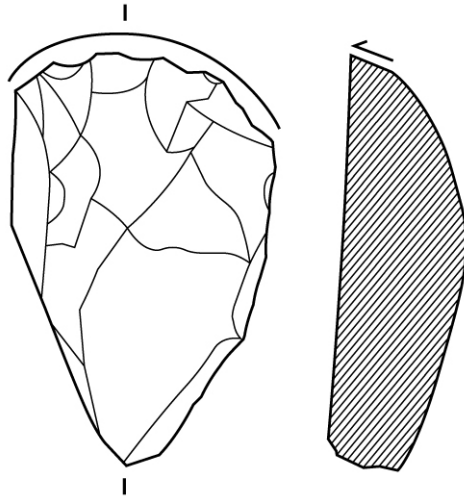

297 Kvartsi-iskoksia, 26 kpl, 25,0 g.

298 Palanutta luuta, 43 kpl, 4,5 g.
Useimmat luiden kappaleet ovat on peräisin keskikokoisista tai suurista nisäkkäistä, mutta joukossa on myös kalan selkänikama. Kalan selkänikaman lisäksi tunnistettavissa on keskikokoisen nisäkkään yläleuan fragmentti.

Kerros 59,80

299 Kvartsi-iskos, 1 kpl, 0,3 g.

RUUTU 205/150

Kerros 60,15

300 Kvartsi-iskoksia, 5 kpl, 1,7 g.

Kerros 60,10

301 Liuskeiskos, 1 kpl, 0,4 g.
Iskos on sädekiviliusketta.

302 Kvartsi-iskoksia, 18 kpl, 13,8 g.
Yksi iskos on tummanharmaata savukvartsia. Eräs toinen iskos on osittain ulkopintainen, ilmeisesti moreenin seassa pyörityneestä raaka-ainekappaleesta isketty.

303 Kvartsiitti-iskos, 1 kpl, 1,2 g.

304 Palanutta luuta, 1 kpl, 1,1 g.
Luu on kokonaisena säilynyt hylkeen sormiluu.

Kerros 60,05

305 Kvartsi-iskoksia, 3 kpl, 8,3 g.

Kerros 60,00

2017
KM 41429 Oulu Kierikinkangas KM 41429

- 306 Saviastian kappaleita, 2 kpl, 0,2 g.
- 307 Kvartsi-iskoksia, 12 kpl, 4,4 g.
- 308 Palanutta luuta, 10 kpl, 0,3 g.
Ainakin useimmat luiden kappaleet ovat peräisin nisäkkäistä.
- Kerros 59,95
- 309 Kvartsi-iskoksia, 8 kpl, 3,1 g.
- RUUTU 205/151
- Kerros 60,25
- 310 Kvartsi-iskoksia, 2 kpl, 0,4 g.
- Kerros 60,20
- 311 Kvartsi-iskos, 1 kpl, 4,2 g.
- Kerros 60,15
- 312 Kvartsi-iskoksia, 6 kpl, 1,1 g.
Yksi iskos on osittain ulkopintainen, ilmeisesti moreenin
seassa pyörityneestä raaka-ainekappaleesta isketty.
- Kerros 60,05
- 313 Kvartsi-iskos, 1 kpl, 0,2 g.
- RUUTU 205/152
- Kerros 60,20
- 314 Kvartsi-iskoksia, 2 kpl, 14,4 g.
- RUUTU 205/153
- Kerros 60,25
- 315 Kvartsi-iskos, 1 kpl, 27,2 g.
Kerros 60,20
- 316 Kvartsi-iskoksia, 4 kpl, 0,4 g.
- Kerros 60,15
- 317 Kvartsi-iskoksia, 6 kpl, 2,9 g.
- 318 Palanutta luuta, 1 kpl, < 0,1 g.
- Kerros 60,10

2017
KM 41429 Oulu Kierikinkangas KM 41429

- 319 Kvartsi-iskoksia, 6 kpl, 13,5 g.
- 320 Palanutta luuta, 3 kpl, 0,5 g.
Luiden kappaleet ovat peräisin keskikokoisista tai suurista nisäkkäistä.
- Kerros 60,05
- 321 Saviastian kappaleita, 2 kpl, 6,3 g.
Kookkaammassa kappaleessa on koristeluna puolikas pyöreästä kuopasta, jonka halkaisija on noin 3 mm.
- 322 Kvartsi-iskoksia, 9 kpl, 9,9 g.
Yksi iskos on osittain ulkopintainen, ilmeisesti moreenin seassa pyörityneestä raaka-ainekappaleesta isketty.
- Kerros 60,00
- 323 Kvartsi-iskoksia, 7 kpl, 8,5 g.
- Kerros 59,95
- 324 Palanutta luuta, 1 kpl, 0,4 g.
Keskikokoisen nisäkkään leukaluun fragmentti.
- Kerros 59,90
- 325 Kvartsi-iskos, 1 kpl, 0,3 g.
- Kerros 59,85
- 326 Palanutta luuta, 1 kpl, 0,8 g.
Luun kappale on peräisin keskikokoisesta tai suuresta nisäkkäistä.
- RUUTU 206/146
- Kerros 60,10
- 327 Palanutta luuta, 38 kpl, 1,45 g.
Tarkkuusseulottu maanäyte 1, ruskea likamaa, lieden pinta.
Luiden kappaleet ovat peräisin nisäkkäistä ja kaloista, joukossa on ainakin yksi keskikokoisen nisäkkään luun kappale.
- Kerros 60,05
- 328 Liuske-esineen katkelma, 1 kpl, 0,9 g.
Mitat: 27 mm x 11 mm x 3 mm.
Katkelma on sädekivihiusketta, olemukseltaan iskosmainen, ja pinnaltaan vaaleanharmaaksi hapettunut. Katkelmassa on yksi loivasti kupera hiottu pinta.
- 329 Kvartsikaavin, 1 kpl, 3,0 g.
X=206,25/Y=146,45/Z=60,05. Mitat: 19 mm x 14 mm x 8 mm.

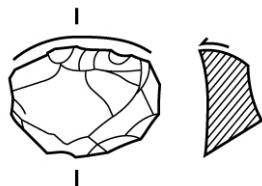

- 330 Kvartsi-iskoksia, 20 kpl, 15,3 g.
Yhdessä iskoksessa on kiinni jotakin tummempaa, olemukseltaan rakeisempaa kivilajia.
- 331 Palanutta luuta, 7 kpl, 1,32 g.
Kaivauksen aikana talteen saadut luiden kappaleet. Luut ovat peräisin nisäkkäistä, todennäköisesti hylkeistä. Joukossa ovat hylkeen kylkiluun fragmentti ja hylkeen sormiluun distaalipään fragmentti.
- 332 Palanutta luuta, 39 kpl, 2,12 g.
Tarkkuusseulottu maanäyte 2, ruskea likamaa, liesi. Luiden kappaleet ovat peräisin nisäkkäistä ja kaloista. Ainakin kuusi luun kappaletta ovat keskikokoisista nisäkkäistä, ja niiden joukossa on yksi hylkeen sormiluun distaalipään fragmentti.
- Kerros 60,00
- 333 Saviastian kappaleita, 3 kpl, 1,1 g.
- 334 Liuske-esineen katkelma, 1 kpl, 0,7 g.
X=206,59/Y=146,82/Z=60,01. Mitat: 23 mm x 10 mm x 3 mm.
Katkelma on sädekiviliusketta, olemukseltaan iskosmainen, vaaleanharmaaksi hapettunut, ja siinä on kaksi pienialaista hiottua pintaa. Katkelman perusteella ei voida tarkemmin määrittää, minkä tyyppisestä esineestä se on peräisin.
- 335 Liuskeiskos, 1 kpl, 1,6 g.
Iskos on sädekiviliusketta ja pinnaltaan vaaleanharmaaksi hapettunut.
- 336 Kvartsi-iskoksia, 56 kpl, 42,7 g.
- 337 Kvartsiitti-iskoksia, 4 kpl, 63,1 g.
Kaksi kookkainta iskosta ovat osittain ulkopintaisia, ilmeisesti moreenin seassa pyöristyneistä raaka-ainekappaleista iskettyjä. Kaksi pienempää iskosta ovat keskenään yhteensopivat.
- 338 Palanutta luuta, 52 kpl, 9,01 g.
Kaivauksen aikana talteen saadut luiden kappaleet. Luut ovat peräisin nisäkkäistä, todennäköisesti hylkeistä. Joukossa ovat kolme hylkeen sormiluiden proksimaalipäiden fragmenttia, kaksi hylkeen sormiluiden distaalipäiden fragmenttia, joista toinen on kiinniluutumaton, hylkeen kämmenluu sekä kaksi keskikokoisen nisäkkään kylkiluun fragmenttia.
- 339 Palanutta luuta, 192 kpl, 3,68 g.
Tarkkuusseulottu maanäyte 3, ruskea likamaa, liesi. Luiden kappaleet ovat peräisin nisäkkäistä ja kaloista. Joukossa ovat hauen alaleuan fragmentti, särkikalan eväruodon pää, kalan selkänikaman fragmentti sekä viisi pientä kalan kylkiluiden tai eväruotojen fragmenttia.

2017
KM 41429 Oulu Kierikinkangas KM 41429

- 340 Palanutta luuta, 14 kpl, 0,14 g.
Tarkkuusseulottu maanäyte 4, ruskea läikkä lieden keskellä.
Luiden kappaleet ovat peräisin nisäkkäistä ja kaloista.
- 341 Palanutta luuta, 236 kpl, 6,20 g.
Tarkkuusseulottu maanäyte 5, ruskea likamaa, liesi. Luiden kappaleet ovat peräisin nisäkkäistä ja kaloista. Joukossa on hylkeen kämmenluun proksimaalipään fragmentti.
- 342 Palanutta luuta, 148 kpl, 5,05 g.
Tarkkuusseulottu maanäyte 6, ruskea likamaa, liesi. Luiden kappaleet ovat peräisin nisäkkäistä ja kaloista. Joukossa ovat hylkeen kämmenluun tai jalkapöydänluun proksimaalipään fragmentti, kaksi hylkeen sormiluiden distaalipäiden fragmenttia, hauen alaleuan fragmentti sekä siian selkänikaman fragmentti.
- Kerros 59,95
- 343 Saviastian kappaleita, 3 kpl, 3,2 g.
- 344 Koivuntuohitervaa, 1 kpl, 0,7 g.
Mitat: 13 mm x 10 mm x 9 mm.
-
- 345 Kvartsi-iskoksia, 24 kpl, 31,4 g.
Ainakin yksi iskos on osittain ulkopintainen, ilmeisesti moreenin seassa pyörityneestä raaka-ainekappaleesta isketty.
- 346 Kvartsiitti-iskoksia, 6 kpl, 25,1 g.
Ainakin kolme iskosta ovat osittain ulkopintaisia, ilmeisesti moreenin seassa pyörityneistä raaka-ainekappaleista iskettyjä.
- 347 Palanutta luuta, 53 kpl, 8,22 g.
Kaivauksen aikana talteen saadut luiden kappaleet. Joukossa on keskikokoisen linnun värttinäluun distaalipään fragmentti, muut luiden kappaleet ovat peräisin kaloista ja nisäkkäistä, nisäkäsluut todennäköisesti kaikki hylkeistä. Tarkemmin tunnistettuja hylkeiden luita ovat ranteen ison monikulmaluun fragmentti, kämmenluun proksimaalipään fragmentti sekä kaksi varvasluiden proksimaalipäiden fragmenttia. Keski-kokoisesta nisäkkäistä ovat peräisin kolme kylkiluiden fragmenttia. Kalojen luista tunnistettiin lohikalan selkänikaman fragmentti.
- 348 Palanutta luuta, 228 kpl, 8,58 g.
Tarkkuusseulottu maanäyte 7, ruskea likamaa, liesi. Luiden kappaleet ovat peräisin nisäkkäistä ja kaloista. Joukossa ovat hylkeen kämmenluun distaalipään fragmentti, hylkeen sormiluun proksimaalipään fragmentti, muu hylkeen sormiluun fragmentti, särkikalan nielukaaren luun fragmentti, särkikalan selkänikaman fragmentti sekä kalan kylkiluun tai eväruodon fragmentti.
- 349 Palanutta luuta, 141 kpl, 3,95 g.
Tarkkuusseulottu maanäyte 8, ruskea rasvainen likamaa, liesi. Luiden kappaleet ovat peräisin nisäkkäistä ja kaloista. Joukossa ovat kaksi hylkeen kylkiluun fragmenttia, hylkeen jalkapöydänluun distaalipään

fragmentti, keskikokoisen nisäkkään kylkiluun fragmentti, ison hauen hammas sekä seitsemän kalojen kylkiluiden tai eväruotojen fragmenttia.

Kerros 59,90

- 350 Saviastian kappaleita, 3 kpl, 1,6 g.
Joukossa on kohdasta X=206,25/Y=146,85/Z=59,90 löydetty pienen, ilmeisesti kuppimaisen astian reunakappale. Kappale on haljennut astian seinämän suuntaisesti, ja siinä on säilynyt astian sisäpintaa ja hieman reunan päällystä. Reunan päällä on viistoja kynsipainanteita. Mahdollisesti saman astian kappaleita on myös löytönumeroilla KM 41108:139 sekä KM 41429:67, :93, :117, :207, :238, :249 ja :252.
- 351 Palanutta savea, 1 kpl, 0,6 g.
Todennäköisesti kyseessä on osa tuleen joutuneesta satunnaismuotoisesta savimöykystä.
- 352 Kvartsi-iskoksia, 20 kpl, 27,2 g.
Yksi iskos on osittain ulkopintainen, ilmeisesti moreenin seassa pyörityneestä raaka-ainekappaleesta isketty.
- 353 Kvartsiitti-iskos, 1 kpl, 0,4 g.
- 354 Palanutta luuta, 69 kpl, 7,02 g.
Kaivauksen aikana talteen saadut luiden kappaleet. Joukossa on lohikalan selkänikaman fragmentti, muut luiden kappaleet ovat peräisin nisäkkäistä, todennäköisesti kaikki hylkeistä. Tarkemmin tunnistettuja hylkeiden luuta ovat kämmenluun distaalipään fragmentti, jalkapöydänluun proksimaalipään fragmentti, varvasluun distaalipään fragmentti sekä kaksi pitkien luiden fragmenttia.
- 355 Palanutta luuta, 94 kpl, 0,74 g.
Tarkkuusseulottu maanäyte 10, lieden pohja, lähes puhdas hiekka. Luiden kappaleet ovat peräisin nisäkkäistä ja kaloista. Joukossa on kahdeksan kalojen kylkiluiden tai eväruotojen fragmenttia.

Kerros 59,85

- 356 Kvartsi-iskoksia, 15 kpl, 30,5 g.
- 357 Kvartsiitti-iskoksia, 2 kpl, 0,8 g.
- 358 Palanutta luuta, 22 kpl, 2,04 g.
Kaivauksen aikana talteen saadut luiden kappaleet. Joukossa on yksi särkikalan selkänikaman fragmentti, muut kappaleet ovat peräisin nisäkkäistä, todennäköisesti kaikki hylkeistä.
- 359 Palanutta luuta, 48 kpl, 0,85 g.
Tarkkuusseulottu maanäyte 11, lieden pohja, lähes puhdas hiekka. Luiden kappaleet ovat peräisin nisäkkäistä ja kaloista. Joukossa ovat hylkeen ranteen ison monikulmaluun fragmentti, hylkeen kylkiluun fragmentti, kalan selkänikaman fragmentti ja kalan kylkiluun tai eväruodon fragmentti.

Kerros 59,80

2017

KM 41429 Oulu Kierikinkangas KM 41429

- 360 Kvartsi-iskoksia, 2 kpl, 0,4 g.
- 361 Kvartsiitti-iskos, 1 kpl, 4,8 g.
Iskos on osittain ulkopintainen, ilmeisesti moreenin seassa pyörityneestä raaka-ainekappaleesta isketty.
- 362 Palanutta luuta, 3 kpl, 0,33 g.
Luiden kappaleet ovat peräisin nisäkkäistä, todennäköisesti hylkeistä.
- Kerros 59,75
- 363 Kvartsi-iskos, 1 kpl, 0,2 g.
- 364 Kvartsiitti-iskos, 1 kpl, 0,3 g.
- 365 Palanutta luuta, 2 kpl, 0,26 g.
Luiden kappaleet ovat peräisin nisäkkäistä, todennäköisesti hylkeistä.
- Kerros 59,70
- 366 Kvartsi-iskoksia, 5 kpl, 3,1 g.
- 367 Palanutta luuta, 3 kpl, 0,14 g.
Luiden kappaleet ovat peräisin nisäkkäistä, todennäköisesti hylkeistä.
- Kerros 59,65
- 368 Kvartsi-iskoksia, 2 kpl, 0,3 g.
- Kerros 59,55
- 369 Palanutta savea, 1 kpl, 0,4 g.
Mitat: 15 mm x 12 mm x 3 mm.
Todennäköisesti kyseessä on osa tuleen joutuneesta satunnaismuotoisesta savimöykystä.
- RUUTU 206/147
- Kerros 60,10
- 370 Kvartsi-iskoksia, 2 kpl, 0,7 g.
- Kerros 60,05
- 371 Kvartsi-iskoksia, 14 kpl, 25,9 g.
Yksi iskosta ovat osittain ulkopintaisia, ilmeisesti moreenin seassa pyörityneistä raaka-ainekappaleista iskettyjä.
- 372 Kvartsiitti-iskoksia, 3 kpl, 10,5 g.
Yksi iskos on osittain ulkopintainen, ilmeisesti moreenin seassa pyörityneestä raaka-ainekappaleesta isketty.
- Kerros 60,00
- 373 Saviastian kappaleita, 2 kpl, 0,6 g.

- 374 Liuske-esineen katkelma, 1 kpl, 1,1 g.
X=206,20/Y=147,40/Z=60,01. Mitat: 18 mm x 13 mm x 3 mm.
Katkelma on sädekiviliusketta ja olemukseltaan iskosmainen.
Hiottua pintaa on katkelman toisella leveällä sivulla ja kahdella tähän sivuun rajoittuvalla reunalla, mutta kyseessä ei kuitenkaan ole teräkatkelma, eikä katkelmasta voida varmasti päätellä, minkä tyyppisestä esineestä se on peräisin. Kyseessä lienee kuitenkin ollut melko pieni, muodoltaan litteähkö ja ilmeisesti kokonaan hiottu esine, ehkä todennäköisimmin veitsi.
- 375 Raaka-ainekappale, kvartssia, 1 kpl, 40,5 g.
X=206,93/Y=147,14/Z=60,00. Mitat: 47 mm x 30 mm x 25 mm.
Kappale on osittain ulkopintainen, ilmeisesti moreenin seassa pyörityneestä suuremmasta kivistä lohkaistu.
- 376 Kvartsi-iskoksia, 45 kpl, 57,4 g.
Yksi iskos on tummanharmaata savukvartssia.
- 377 Kvartsiitti-iskoksia, 8 kpl, 52,6 g.
Viisi iskosta ovat osittain ulkopintaisia, ilmeisesti moreenin seassa pyörityneestä raaka-ainekappaleesta iskettyjä.
- 378 Palanutta luuta, 3 kpl, 0,50 g.
Luiden kappaleet ovat peräisin nisäkkäistä, todennäköisesti hylkeistä.
- Kerros 59,95
- 379 Liuske-esineen katkelma, 1 kpl, 0,3 g.
X=206,88/Y=147,58/Z=59,95. Mitat: 11 mm x 9 mm x 2 mm.
Katkelma on sädekiviliusketta, olemukseltaan iskosmainen, ja siinä on yksi suora hiottu pinta.
- 380 Kvartsi-iskoksia, 19 kpl, 17,9 g.
Yksi iskos on osittain ulkopintainen, ilmeisesti moreenin seassa pyörityneestä raaka-ainekappaleesta isketty.
- 381 Kvartsiitti-iskoksia, 2 kpl, 38,9 g.
Pienempi iskos on osittain ulkopintainen, ilmeisesti moreenin seassa pyörityneestä raaka-ainekappaleesta isketty.
- Kerros 59,90
- 382 Palanutta savea, 1 kpl, 0,3 g.
Mitat: 13 mm x 10 mm x 4 mm.
Todennäköisesti kyseessä on osa tuleen joutuneesta satunnaismuotoisesta savimöykystä.
- 383 Kvartsi-iskoksia, 3 kpl, 0,3 g.
- 384 Palanutta luuta, 3 kpl, 0,31 g.
Luiden kappaleet ovat peräisin nisäkkäistä, todennäköisesti hylkeistä.
- Kerros 59,85

385 Kvartsi-iskoksia, 2 kpl, 1,1 g.

386 Palanutta luuta, 1 kpl, 0,06 g.

Luun kappale on peräisin nisäkkäältä, todennäköisesti hylkeestä.

Kerros 59,70

387 Kvartsi-iskoksia 3 kpl, 3,4 g.

Yksi iskos on osittain ulkopintainen, ilmeisesti moreenin seassa pyörityneestä raaka-ainekappaleesta isketty.

RUUTU 207/146

Kerros 60,10

388 Kvartsi-iskos, 1 kpl, 0,2 g.

Kerros 60,05

389 Kvartsikaavin, 1 kpl, 1,8 g.

X=207,20/Y=146,55/Z=60,05. Mitat: 18 mm x 11 mm x 9 mm.

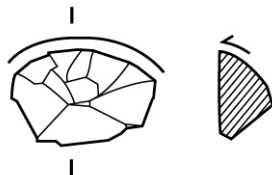

390 Kvartsi-iskoksia, 13 kpl, 4,8 g.

Kerros 60,00

391 Liuske-esineen katkelma, 1 kpl, 3,1 g.

X=207,70/Y=146,42/Z=60,03. Mitat: 36 mm x 13 mm x 6 mm.

Katkelma on pinnaltaan vaaleanharmaaksi hapettunut, olemukseltaan iskosmainen, ja sen poikki kulkee kahden selvästi toisistaan raekooltaan eroavan kerroksen välinen raja. Katkelmassa on kaksi hiottua pintaa, jotka kohtaavat toisensa noin 90 asteen kulmassa. Ilmeisesti katkelma on peräisin jmelko kookkaasta liuske-esineestä, ehkä kirveen, tuuran tai taltan terästä. Hienorakeisempi osa katkelmasta on samankaltaista kiveä kuin kohdasta X=205,80/Y=149,81/Z=60,12 löydetty pienempi katkelma, joka on luetteloitu numerolla KM 41429:282.



- 392 Liuske-esineen katkelma, 1 kpl, 1,7 g.
X=207,30/Y=146,30/Z=60,02. Mitat: 28 mm x 15 mm x 4 mm.
Katkelma on sädekiviliusketta, olemukseltaan iskosmainen, ja siinä on kaksi toisensa loivassa kulmassa kohtaavaa hiottua pintaa. Katkelma vaikuttaa olevan peräisin jostakin kohtalaisen kookkaasta esineestä, jonka tyyppi ei kuitenkaan ole tarkemmin määritettävissä.

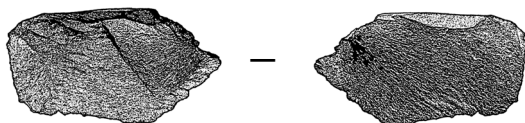

- 393 Liuske-esineen katkelma, 1 kpl, 74,0 g.
X=207,40/Y=146,63/Z=60,01. Mitat: 88 mm x 54 mm x 15 mm.
Katkelma on melko huokoista, runsaasti kiillettä sisältävää liusketta, ja se on pinnaltaan osittain vaaleanharmaaksi hapettunut. Katkelman toinen puoli on lähes kauttaaltaan hiottu, toinen puoli on lohkopintaa. Katkelma on selvästi peräisin suurikokoisesta, muodoltaan pitkänomaisesta liuske-esineestä, todennäköisimmin tuuran terästä.

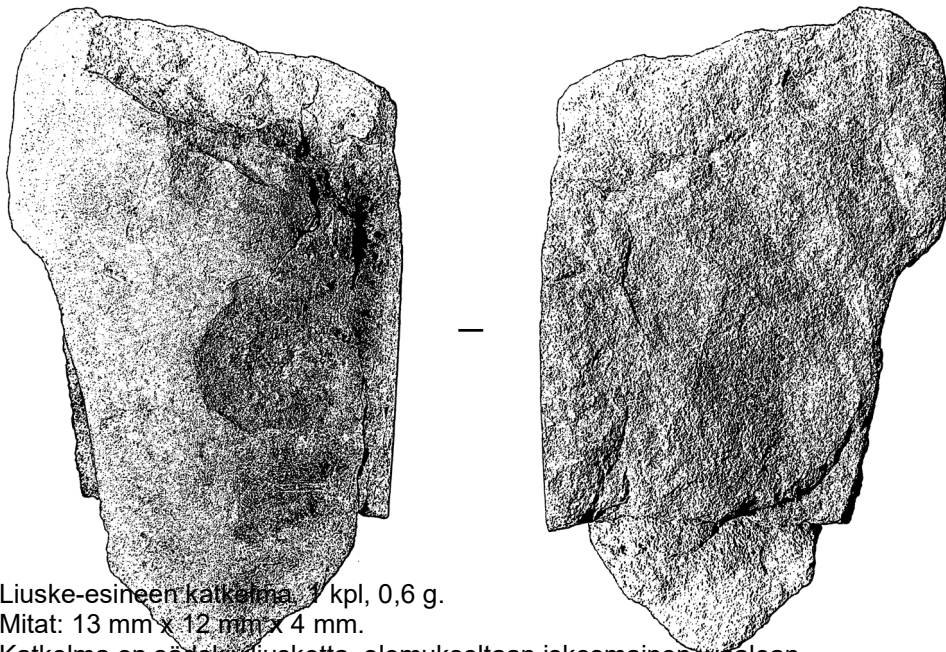

- 394 Liuske-esineen katkelma, 1 kpl, 0,6 g.
Mitat: 13 mm x 12 mm x 4 mm.
Katkelma on sädekiviliusketta, olemukseltaan iskosmainen, vaaleanharmaaksi hapettunut, ja siinä on yksi hiottu suora pinta. Katkelma vaikuttaa olevan osa kookkaasta liuske-esineestä, jonka tyyppiä ei kuitenkaan ole mahdollista tarkemmin määrittää.
- 395 Liuskeiskos, 1 kpl, 11,0 g.
Iskos on sädekiviliusketta ja pinnaltaan vaaleanharmaaksi hapettunut.
- 396 Kvartsi-iskoksia, 47 kpl, 60,1 g.
Kolme iskosta ovat osittain ulkopintaisia, ilmeisesti moreenin seassa pyöristyneistä raaka-ainekappaleista iskettyjä.
- 397 Kvartsiitti-iskoksia, 2 kpl, 3,0 g.
- 398 Palanutta luuta, 2 kpl, 0,43 g.

Luiden kappaleet ovat peräisin nisäkkäistä, todennäköisesti hylkeistä.

Kerros 59,95

- 399 Saviastian kappaleita, 4 kpl, 3,5 g.
Yhden kappaleen koristeluna on osa kampaleimasta.
- 400 Liuske-esineen katkelma, 63,3 g.
X=207,25/Y=146,43/Z=59,98. Mitat: 91 mm x 37 mm x 11 mm.
Katkelma on sädekiviliusketta, ja kyseessä on osa kookkaasta, vain osittain hiotusta liuske-esineestä, mahdollisesti kirveen tai tuuran terästä. Hiottua pintaa on säilynyt ainoastaan katkelman toisella puolella, joten esine vaikuttaa rikkoutuessaan haljenneen pituussuunnasta.

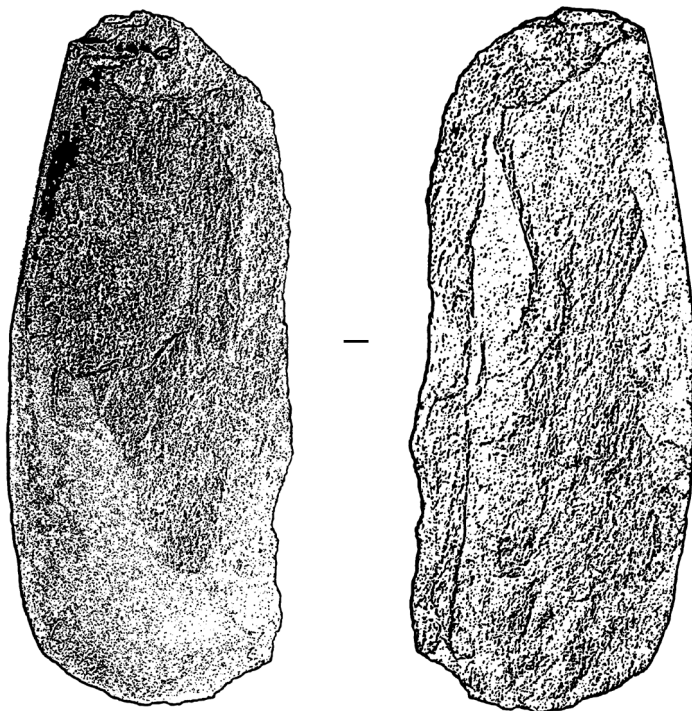

- 401 Liuske-esineen katkelma, 1 kpl, 6,8 g.
X=207,72/Y=146,58/Z=59,97. Mitat: 32 mm x 27 mm x 8 mm.
Katkelma on sädekiviliusketta, olemukseltaan iskosmainen, ja siinä on yksi hiottu pinta. Katkelmassa on myös jäljellä kiven luontaista ulkopintaa. Katkelma vaikuttaa olevan peräisin jostain melko kookkaasta, vain osittain hiotusta liuske-esineestä, kenties kirveestä tai tuurasta.

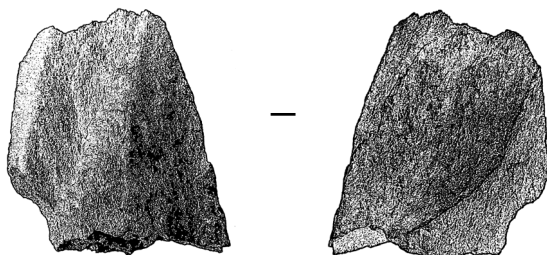

2017
KM 41429 Oulu Kierikinkangas KM 41429

- 402 Kvartsi-iskoksia, 25 kpl, 38,4 g.
- 403 Palanutta luuta, 19 kpl, 3,47 g.
Luiden kappaleet ovat peräisin nisäkkäistä, todennäköisesti hylkeistä.
Joukossa on neljä hylkeen selkänikaman fragmenttia sekä keskikokoisen nisäkkään kylkiluun fragmentti.
- 404 Palanutta luuta, 2 kpl, 0,05 g.
Tarkkuusseulottu maanäyte 9, lieden viereinen neliometri.
Luiden kappaleet ovat peräisin nisäkkäistä.
- Kerros 59,90
- 405 Saviastian kappale, 1 kpl, 1,1 g.
- 406 Kvartsi-iskoksia, 4 kpl, 2,3 g.
- 407 Palanutta luuta, 17 kpl, 1,36 g.
Luiden kappaleet ovat peräisin nisäkkäistä, todennäköisesti hylkeistä.
- Kerros 59,85
- 408 Saviastian kappaleita, 2 kpl, 2,4 g.
Kookkaamman kappaleen ulkopinnalla on kaksi puikkomaisella esineellä painettua kuoppa, joiden koko on noin 2 mm. Kappaleessa on säilynyt vain astian ulkopintaa, ja kappaleen seinämän paksuus on paksuimmillaan 7 mm.
- 409 Kvartsi-iskoksia, 4 kpl, 16,3 g.
Kaksi iskosta ovat osittain ulkopintaisia, ilmeisesti moreenin seassa pyörityneistä raaka-ainekappaleista iskettyjä.
- 410 Palanutta luuta, 4 kpl, 1,17 g.
Luiden kappaleet ovat peräisin nisäkkäistä, todennäköisesti hylkeistä.
Joukosta on tarkemmin tunnistettu hylkeen selkänikaman fragmentti ja keskikokoisen nisäkkään selkänikaman fragmentti.
- RUUTU 207/147
- Kerros 60,05
- 411 Kvartsi-iskoksia, 10 kpl, 19,4 g.
- Kerros 60,00
- 412 Kvartsi-iskoksia, 28 kpl, 24,7 g.
- 413 Kvartsiitti-iskoksia, 3 kpl, 41,0 g.
Kaksi iskosta ovat osittain ulkopintaisia, ilmeisesti moreenin seassa pyörityneistä raaka-ainekappaleista iskettyjä.
- 414 Palanutta luuta, 1 kpl, 0,10 g.
Luun kappale on peräisin nisäkkäistä, todennäköisesti hylkeestä.
- Kerros 59,95
- 415 Liuskeiskoksia, 2 kpl, 0,5 g.

Molemmat iskokset ovat sädekiviliusketta ja pinnaltaan vaaleanharmaiksi hapettuneita.

- 416 Kvartsi-iskoksia, 18 kpl, 37,0 g.
Kaksi kookkainta iskosta ovat osittain ulkopintaisia, ilmeisesti moreenin seassa pyörityneistä raaka-ainekappaleista iskettyjä.
- 417 Kvartsiitti-iskos, 1 kpl, 6,9 g.
Iskos on osittain ulkopintainen, ilmeisesti moreenin seassa pyörityneestä raaka-ainekappaleesta isketty.
- Kerros 59,90
- 418 Kvartsi-iskoksia, 3 kpl, 1,3 g.
- 419 Palanutta luuta, 4 kpl, 1,09 g.
Luiden kappaleet ovat peräisin nisäkkäistä, todennäköisesti hylkeistä.

Kierikkikeskuksen pääsisäänkäynnin läheltä, entiseltä soranottoalueelta, koordinaattipisteen X=229/Y=177 ympäriltä talteen saatu löytöaineisto. Kivikautisia löytöjä oli säilynyt halkaisijaltaan noin kolmimetrisellä alueella, syvimmillään noin 40 cm syvyydelle maanpinnasta. Alue tutkittiin pelastus-kaivauksena, kaivaen lähinnä nopeasti suoraan lapiolla seulaan, koska alueen lähiympäristö oli arkeologisessa mielessä jo aiemmin tuhoutunut ja löytöjen tarkka konteksti sinänsä joka tapauksessa pääosin menetetty.

- 420 Saviastioiden kappaleita, 25 kpl, 38,1 g.
Kappaleet vaikuttavat olevan peräisin melko kookkaasta saviastiasta, ja useita niistä liimattiin yhteen löytöjen luetteloinnin yhteydessä. Kolmen kappaleen sisäpinnalla on tummaa ainesta, joka on mahdollisesti karstaa tai koivuntuohitervaa. Kahden muun kappaleen ulkopinnalla on koristelua, toisessa yksi halkaisijaltaan noin 5 mm laajuinen pyöreähkö kuoppa ja toisessa osat kahdesta vastaavanlaisesta kuopasta.
- 421 Kivikirveen tai tasataltan terätkatelma, liusketta, 1 kpl, 2,4 g.
Mitat: 17 mm x 17 mm x 7 mm.
Harmaata, melko hienorakeista ja tiiviiltä ja vaikuttavaa liuskekiveä, ei kuitenkaan vaikuta sädekiviliuskeelta.



- 422 Nuolenkärjen teelmän katkelma, 1 kpl, 3,9 g.
Mitat: 49 mm x 14 mm x 4 mm.
Katkelma on harmaata, todennäköisesti paikallaista liusketta. Kärjen työstö vaikuttaa jääneen kesken viimeistelyvaiheessa, työstettävän materiaalin alkaessa liuskoittua.

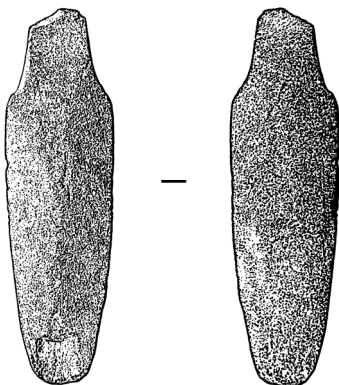

- 423 Liuskeiskoksia, 12 kpl, 27,5 g.
Iskokset ovat sädekiviliusketta.

- 424 Kvartsikaavin, 1 kpl, 15,8 g.

Mitat: 34 mm x 27 mm x 15 mm.

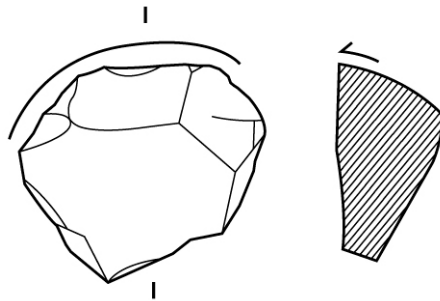

- 425 Kvartsikaavin, 1 kpl, 11,7 g.
Mitat: 28 mm x 24 mm x 13 mm.

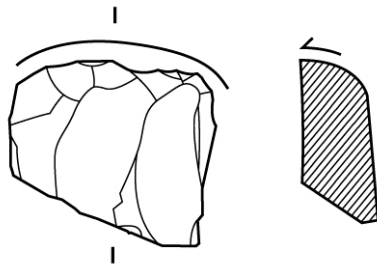

- 426 Kvartsikaavin, 1 kpl, 5,8 g.
Mitat: 27 mm x 22 mm x 10 mm.

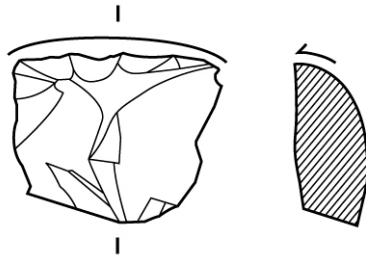

- 427 Kvartsi-iskoksia, 87 kpl, 254,4 g.
Useat iskokset ovat osittain ulkopintaisia, moreenin seassa pyöristyneistä raaka-ainekappaleista iskettyjä.
- 428 Kvartsiittiydin, 1 kpl, 949,4 g.
Ydin on kahdelta sivultaan osittain ulkopintainen, ilmeisesti osa kookkaampaa, moreenin seassa pyöristynyttä kvartsiittikiveä.
- 429 Kvartsiitti-iskoksia, 2 kpl, 14,6 g.
- 430 Palanutta luuta, 1010 kpl, 109,1 g.
Joukossa on ainakin keskikokoisten ja suurten nisäkkäiden luita. Löytöjä luetteloitaessa luuaineistosta tunnistettiin neljä keskikokoisen nisäkkään leukaluun fragmenttia, kaksi kokonaisena säilynyttä hylkeen sormiluuta sekä toistakymmentä hylkeen sormiluiden fragmenttia, joista yksi on kiinniluutumaton sormiluun proksimaalipää.