

Kivikautisia asuinpaikkalöytöjä, jotka FM Terhi Tanska ja FM Sami Viljanmaa kaivauttivat Kierikkikeskuksen järjestämällä yleisökaivauksilla Oulun Kierikinkankaalta 23.5.–16.10.2018.

Ks. Terhi Tanskan ja Sami Viljanmaan kaivauskertomus Museoviraston arkeologisessa keskusarkistossa. Kopiot kaivauskertomuksesta Kierikkikeskuksen ja Pohjois-Pohjanmaan museon arkistoissa.

Luettelointi: Sami Viljanmaa

Kvartsiesineiden piirroksat: Sami Viljanmaa ja Petteri Ålander

Muut piirroksat: Sami Viljanmaa

Diariointipäivä: 4.1.2019

Kaikki kaivauksella löydetty saviastioiden kappaleet ovat orgaanis-sekoitteista tyyppistä kampakeramiikkaa. Keramiikan sekoitteita ei löytöluettelossa edempänä erikseen luonnehdita.

Palaneiden luiden tunnistukset ovat pääosin HuK Emilia Jääskeläisen tekemiä ja vertailuaineistona on käytetty Oulun yliopiston arkeologian laboratorion luukokoelmaa. Myös Sami Viljanmaa ja HuK Sami Kuvaja ovat osallistuneet luuaineiston tunnistamiseen. Varsinaista osteologista analyysia luille ei kuitenkaan ole tehty, ja tähän löytöluetteloon kirjattujen määrityksien luotettavuutta voidaankin pitää lähinnä suuntaa-antavana.

LÖYDÖT, JOIDEN TARKKAA LÖYTÖPAIKKAA EI TUNNETA

- 1 Saviastian kappaleita, 2 kpl, 0,6 g.
Kappaleet löytyivät irrallaan löytöpussien säilyttämiseen käytetystä sangosta löytöjen puhdistamisen yhteydessä. Kookkaammassa kappaleessa on koristeluna osa kynsipainanteesta.
- 2 Kvartsi-iskos, 1 kpl, 0,3 g.
Iskos löydettiin asumuspainanteen luoteisneljänneksen alueelta poistetun pintamaan seasta.

RUUTU 200/140

Kerros 60,50
- 3 Kvartsi-iskos, 1 kpl, 1,7 g.

Kerros 60,45
- 4 Kvartsi-iskoksia, 10 kpl, 7,5 g.

Kerros 60,40
- 5 Kvartsi-iskoksia, 6 kpl, 35,3 g.
Kookkain iskos on osittain ulkopintainen, ilmeisesti moreenin seassa pyörityksestä raaka-ainekappaleesta isketty.

Kerros 60,35

- 6 Kvartsi-iskoksia, 4 kpl, 3,8 g.

Kerros 60,30

- 7 Raaka-ainekappale, kvartsia, 1 kpl, 408,2 g.
X=200,22/Y=140,90/Z=60,33. Mitat: 66 mm x 62 mm x 61 mm.
Kappale on osittain ulkopintainen, ilmeisesti moreenin seassa
pyörityyneestä suuremmasta raaka-ainekappaleesta lohkaistu.

- 8 Kvartsi-iskos, 1 kpl, 9,2 g.

RUUTU 200/141

Kerros 60,60

- 9 Kvartsi-iskos, 1 kpl, 0,3 g.

Kerros 60,55

- 10 Saviastian kappale, 1 kpl, 3,8 g.

- 11 Kvartsi-iskos, 1 kpl, < 0,1 g.

Kerros 60,50

- 12 Kvartsi-iskos, 1 kpl, < 0,1 g.

Kerros 60,45

- 13 Kvartsi-iskos, 1 kpl, 0,6 g.

Kerros 60,40

- 14 Kvartsi-iskoksia, 4 kpl, 10,0 g.

Kerros 60,35

- 15 Kvartsi-iskos, 1 kpl, 0,3 g.

- 16 Palanutta luuta, 1 kpl, 0,5 g.
Keskikokoisen nisäkkään kylkiluun fragmentti.

Kerros 60,30

- 17 Kvartsi-iskoksia, 2 kpl, 4,5 g.

RUUTU 201/140

Kerros 60,65

- 18 Kvartsi-iskoksia, 2 kpl, 2,4 g.

Kerros 60,60

- 19 Kvartsikaavin, 1 kpl, 8,8 g.
X=201,15/Y=140,25/Z=60,60. Mitat: 22 mm x 22 mm x 13 mm.

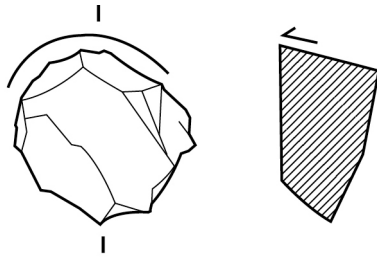

- 20 Kvartsi-iskos, 1 kpl, < 0,1 g.

Kerros 60,55

- 21 Palanutta luuta, 1 kpl, < 0,1 g.
Kappale on peräisin nisäkkäältä.

Kerros 60,35

- 22 Palanutta luuta, 1 kpl, < 0,1 g.
Kalan nikaman fragmentti.

RUUTU 201/141

Kerros 60,55

- 23 Kvartsi-iskoksia, 2 kpl, 0,3 g.

Kerros 60,45

- 24 Kvartsi-iskoksia, 3 kpl, 5,5 g.

Kerros 60,35

- 25 Kvartsi-iskos, 1 kpl, < 0,1 g.

RUUTU 202/141

Kerros 60,45

- 26 Kvartsi-iskoksia, 2 kpl, 0,8 g.

RUUTU 203/140

Kerros 60,70

- 27 Kvartsi-iskos, 1 kpl, 3,3 g.

Kerros 60,60

- 28 Kvartsi-iskoksia, 2 kpl, 5,9 g.

RUUTU 203/141

Kerros 60,60

- 29 Kvartsi-iskos, 1 kpl, 2,3 g.

Kerros 60,55

- 30 Kvartsi-iskos, 1 kpl, 0,9 g.

Kerros 60,50

- 31 Kvartsi-iskos, 1 kpl, 4,9 g.

Kerros 60,45

- 32 Liuskerengas, 1 kpl, 3,2 g.
X=203,75/Y=141,59/Z=60,48. Mitat: 30 mm x 29 mm x 4 mm.
Paikallisesta harmaasta liuskeesta valmistettu, pinnaltaan pahoin rapautunut rengas. Renkaan kehän poikkileikkaus on soikea ja kehän leveys noin 6 mm. Renkaan reiän halkaisija on 17 mm.

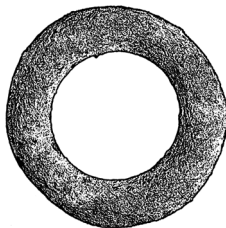

RUUTU 204/140

Kerros 60,60

- 33 Raaka-ainekappale, kvartsia, 1 kpl, 35,4 g.
X=204,98/Y=140,25/Z=60,60. Mitat: 56 mm x 39 mm x 19 mm.
Kappale on osittain ulkopintainen, ilmeisesti moreenin seassa pyöritystyneestä suuremmasta raaka-ainekappaleesta lohkaistu.
- 34 Kvartsi-iskoksia, 5 kpl, 7,7 g.
Yksi iskos on osittain ulkopintainen, ilmeisesti moreenin seassa pyöritystyneestä raaka-ainekappaleesta isketty.

RUUTU 204/141

Kerros 60,65

- 35 Kvartsi-iskos, 1 kpl, 0,7 g.

Kerros 60,60

- 36 Kvartsi-iskoksia, 3 kpl, 0,4 g.

Kerros 60,55

- 37 Kvartsikaavin, 1 kpl, 28,5 g.
X=204,80/Y=141,48/Z=60,58. Mitat: 38 mm x 35 mm x 22 mm.
Kaavin on valmistettu osittain ulkopintaisesta kookkaasta iskoksesta, joka on ilmeisesti isketty moreenin seassa pyörityneestä raaka-ainekappaleesta.

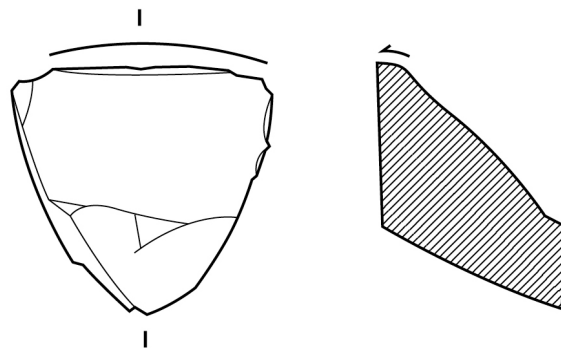

- 38 Raaka-ainekappale, kvartsia, 1 kpl, 159,6 g.
X=204,45/Y=141,02/Z=50,55. Mitat: 76 mm x 54 mm x 45 mm.

- 39 Kvartsi-iskos, 1 kpl, 1,2 g.

Kerros 60,50

- 40 Saviastian kappale, 1 kpl, 1,2 g.
Kappaleessa on säilynyt astian sekä sisä- että ulkopintaa, ja seinämän paksuus on 10 mm.

- 41 Palanutta savea, 1 kpl, 1,0 g.
Todennäköisesti osa tuleen joutuneesta satunnaismuotoisesta savimöykystä.

- 42 Kvartsi-iskoksia, 2 kpl, 0,2 g.

Kerros 60,45

- 43 Kvartsi-iskos, 1 kpl, < 0,1 g.

Kerros 60,40

- 44 Saviastian kappale, 1 kpl, 0,2 g.

RUUTU 205/140

Kerros 60,60

- 45 Kvartsi-iskos, 1 kpl, < 0,1 g.

Kerros 60,55

- 46 Kvartsi-iskoksia, 3 kpl, 0,8 g.

Kerros 60,50

- 47 Liuske-esineen katkelma, 1 kpl, 3,2 g.
X=205,75/Y=140,15/Z=60,54. Mitat: 36 mm x 18 mm x 5 mm.
Katkelma on sädekiviliuskettä, olemukseltaan iskosmainen, ja pinnaltaan vaaleanharmaaksi hapettunut. Katkelman toinen puoli on hiottu ja toinen puoli lohkopintainen. Hiottu pinta muodostaa pyöristetyn kulman, johon rajautuvien tasojen jatkeet ovat jokseenkin suorassa kulmassa keskenään. Katkelma on peräisin melko kookkaasta liuske-esineestä, mahdollisesti tuuran tai kirveen terästä.

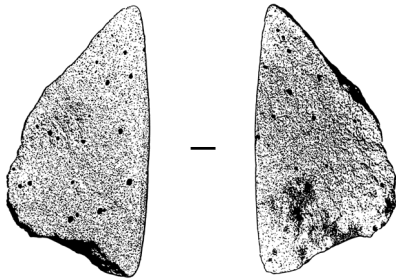

- 48 Kvartsi-iskoksia, 3 kpl, 1,7 g.

Kerros 60,45

- 49 Kvartsi-iskoksia, 4 kpl, 3,3 g.

- 50 Palanutta luuta, 1 kpl, 0,2 g.
Kappale on peräisin keskikokoisesta tai suuresta nisäkkästä.

Kerros 60,40

- 51 Saviastian kappaleita, 2 kpl, 0,5 g.

- 52 Kvartsi-iskoksia, 2 kpl, 0,1 g.

- 53 Palanutta luuta, 9 kpl, 1,2 g.
Keskikokoisen nisäkkään luiden fragmentteja. Joukossa on kokonaisena säilynyt hylkeen sormiluu, kaksi yhteensopivaa sormiluun proksimaalipään fragmenttia ja yksi sormiluun varren fragmentti.

Kerros 60,35

- 54 Saviastian kappale, 1 kpl, 0,2 g.

- 55 Palanutta luuta, 1 kpl, 0,1 g.
Kappale on peräisin keskikokoisesta tai suuresta nisäkkästä.

2018

KM 41778 Oulu Kierikinkangas KM 41778

Kerros 60,30

- 56 Palanutta luuta, 1 kpl, 0,4 g.
Kappale on peräisin keskikokoisesta tai suuresta nisäkkästä,
ja siinä on kohtalaisen hyvin säilynyt nivelpinta.

RUUTU 205/141

Kerros 60,60

- 57 Kvartsi-iskos, 1 kpl, 0,7 g.

Kerros 60,55

- 58 Kvartsi-iskoksia, 3 kpl, 0,3 g.

Kerros 60,50

- 59 Kvartsi-iskoksia, 4 kpl, 20,2 g.

Kerros 60,45

- 60 Saviastian kappaleita, 6 kpl, 3,8 g.

- 61 Kvartsi-iskoksia, 3 kpl, 1,7 g.

Kerros 60,40

- 62 Kvartsi-iskos, 1 kpl, 0,8 g.
Iskos on osittain ulkopintainen, ilmeisesti moreenin
seassa pyörityksestä raaka-ainekappaleesta isketty.

Kerros 60,30

- 63 Kvartsi-iskos, 1 kpl, 0,5 g.

RUUTU 206/142

Kerros 60,40

- 64 Kvartsi-iskoksia, 2 kpl, 0,7 g.

Kerros 60,35

- 65 Kvartsi-iskoksia, 9 kpl, 5,4 g.

Kerros 60,30

- 66 Saviastian kappale, 1 kpl, 0,3 g.

- 67 Liuske-esineen katkelma, 1 kpl, 4,5 g.
 $X=206,75/Y=142,01/Z=60,34$. Mitat: 30 mm x 23 mm x 6 mm.
 Katkelma on sädekiviliuskettä, olemukseltaan iskosmainen, toisesta päästä osittain vaaleanharmaaksi hapettunut. Katkelman toinen puoli on lohkopintainen ja toinen osittain hiottu ja osittain kiven luontaisesti pyörästynyttä ulkopintaa. Hiottu pinta muodostaa pyöristetyn kulman, jonka suuruus on noin sata astetta. Katkelma on todennäköisesti peräisin kookkaasta, vain osittain hiotusta liuske-esineestä, ehkä kirveen tai tuuran terästä, ja se on yhteensopiva kohdasta $X=210,93/Y=144,87/Z=60,36$ löydetyn pienemmän katkelman kanssa, joka on luetteloitu löytönumerolla KM 41778:480. Yhdessä ne muodostavat 43 mm x 23 mm x 6 mm kokoisen katkelman, ja piirroksessa ovat ne molemmat, KM 41778:67 ylempänä.

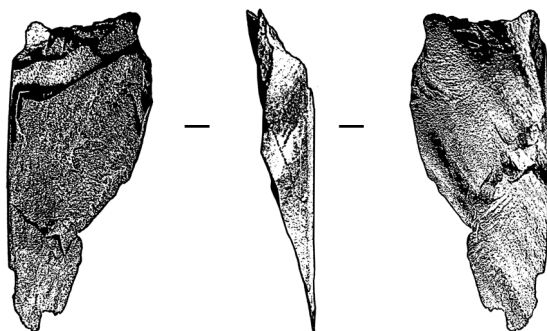

- 68 Kvartsi-iskoksia, 11 kpl, 15,7 g.
 Kolme iskosta ovat osittain ulkopintaisia, ilmeisesti moreenin seassa pyörästyneistä raaka-ainekappaleista iskettyjä.

Kerros 60,25

- 69 Saviastian kappaleita, 5 kpl, 1,8 g.

- 70 Kvartsi-iskoksia, 3 kpl, 0,8 g.

Kerros 60,20

- 71 Saviastian kappaleita, 5 kpl, 0,6 g.

- 72 Kvartsi-iskoksia, 3 kpl, 1,3 g.

Kerros 60,15

- 73 Saviastian kappale, 1 kpl, 0,2 g.

- 74 Kvartsi-iskoksia, 2 kpl, 1,9 g.

Kerros 60,10

- 75 Saviastian kappale, 1 kpl, 0,5 g.

- 76 Kvartsi-iskos, 1 kpl, 0,2 g.

- 77 Palanutta luuta, 1 kpl, 0,3 g.

Kappale on peräisin keskikokoisesta nisäkkästä.

Kerros 60,05

- 78 Saviastian kappale, 1 kpl, 0,3 g.

RUUTU 206/143

Kerros 60,30

- 79 Kvartsi-iskoksia, 2 kpl, 0,7 g.

Kerros 60,25

- 80 Kvartsikaavin, 1 kpl, 4,2 g.
X=206,12/Y=143,06/Z=60,26. Mitat: 27 mm x 17 mm x 8 mm.

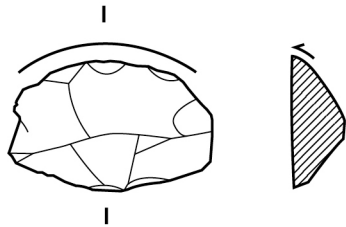

- 81 Kvartsi-iskoksia, 7 kpl, 1,4 g.

Kerros 60,20

- 82 Saviastian kappaleita, 3 kpl, 0,4 g.

- 83 Kvartsi-iskoksia, 5 kpl, 2,9 g.

Kerros 60,15

- 84 Saviastian kappaleita, 8 kpl, 3,1 g.
Yhdessä kappaleessa on koristeluna kampaleimaa ja yhdessä muussa kappaleessa neljännes kuopasta, jonka halkaisija on ollut noin 4 mm.
Viimeksi mainitun kappaleen ulkopinnassa on myös tummaa väriä.

- 85 Kvartsi-iskoksia, 10 kpl, 7,9 g.

- 86 Palanutta luuta, 3 kpl, 0,4 g.
Kappaleet ovat peräisin keskikokoisista tai suurista nisäkkäistä.

Kerros 60,10

- 87 Saviastian kappaleita, 11 kpl, 6,1 g.
Kahdessa kappaleessa on koristeluna kampaleimaa ja yhdessä osa kuopasta, jonka halkaisija on ollut noin 5 mm.

- 88 Kvartsi-iskoksia, 11 kpl, 40,3 g.
Joukossa on yksi osittain ulkopintainen iskos tummanharmaata savukvartsia. Kyseinen iskos on ilmeisesti moreenin seassa pyöritystyneestä raaka-ainekappaleesta isketty.

- 89 Palanutta luuta, 2 kpl, 1,0 g.
Kokonaisena säilynyt hylkeen sormiluu sekä sormiluun varren fragmentti.

Kerros 60,05

- 90 Saviastian kappaleita, 4 kpl, 3,2 g.
Kookkaimman kappaleen koristeluna on kampakalemaa.



- 91 Kvartsi-iskoksia, 5 kpl, 9,9 g.
92 Palanutta luuta, 5 kpl, 1,0 g.
Ainakin useimmat kappaleet ovat peräisin keskikokoisista tai suurista nisäkkäistä.

Kerros 60,00

- 93 Saviastian kappaleita, 36 kpl, 11,7 g.
94 Kvartsi-iskoksia, 12 kpl, 9,3 g.
95 Palanutta luuta, 17 kpl, 4,7 g.
Kappaleet ovat peräisin keskikokoisista tai suurista nisäkkäistä. Joukossa on kaksi hylkeen sormiluiden distaalipäiden fragmenttia, joista toinen on distaalisesta sormiluusta. Tunnistettavissa ovat myös keskikokoisen nisäkkään kylkiluun fragmentti ja kaksi suuren nisäkkään luiden fragmenttia, joissa molemmissa on hyvin säilynyt nivelpinta.

Kerros 59,95

- 96 Palanutta luuta, 13 kpl, 0,8 g.
Ainakin kookkaimmat kappaleet ovat peräisin keskikokoisista tai suurista nisäkkäistä, mutta joukossa on myös kalan nikaman fragmentti.

Kerros 59,90

- 97 Saviastian kappale, 1 kpl, 0,2 g.

RUUTU 206/144

Kerros 60,10

- 98 Kvartsi-iskos, 1 kpl, 2,0 g.

Kerros 60,05

- 99 Kvartsi-iskoksia, 15 kpl, 6,9 g.

2018

KM 41778 Oulu Kierikinkangas KM 41778

Kerros 60,00

100 Saviastian kappaleita, 6 kpl, 1,1 g.
Yksi kappaleista on reunakappale pienestä kuppimaisesta astiasta. Astian reuna on ollut terävähkö ja koristelematon. Kappaleen seinämän paksuus on enimmillään 4 mm, mutta seinämä on todennäköisesti paksuuntunut etäämmällä reunasta. Kappaleen vähäisen koon vuoksi astian muita piirteitä tai suun halkaisijaa tai ei pystytä tarkemmin määrittämään.

101 Kvartsi-iskoksia, 7 kpl, 4,3 g.

102 Palanutta luuta, 1 kpl, 0,2 g.
Hylkeen sormiluun varren fragmentti.

Kerros 59,95

103 Saviastian kappaleita, 2 kpl, 0,9 g.

104 Kvartsi-iskoksia, 13 kpl, 13,0 g.
Kookkain iskos on tummanharmaata savukvartsia ja osittain ulkopintainen, ilmeisesti moreenin seassa pyörityneestä raaka-ainekappaleesta isketty.

105 Palanutta luuta, 1 kpl, 0,1 g.
Kappale on peräisin keskikokoisesta nisäkkäistä.

Kerros 59,90

106 Kvartsi-iskoksia, 3 kpl, 6,4 g.

RUUTU 206/145

Kerros 60,05

107 Kvartsi-iskoksia, 15 kpl, 8,7 g.

108 Kvartsiitti-iskos, 1 kpl, 3,2 g.

109 Palanutta luuta, 4 kpl, 0,2 g.
Ainakin useimmat kappaleet ovat peräisin nisäkkäistä.

Kerros 60,00

110 Liuske-esineen katkelma, 1 kpl, 0,6 g.
X=206,77/Y=145,07/Z=60,03. Mitat: 15 mm x 10 mm x 4 mm.
Katkelma on sädekiviliusketta, pinnaltaan vaaleanharmaaksi hapettunut ja melko voimakkaasti rapautunut. Katkelmassa on kaksi hiottua pintaa, jotka kohtaavat toisensa noin 135 asteen kulmassa. Katkelman perusteella ei kuitenkaan ole määritettävissä, minkä tyyppisen esineen osa se on.

111 Kvartsi-iskoksia, 40 kpl, 33,3 g.
Yksi iskos on osittain ulkopintainen, ilmeisesti moreenin seassa pyörityneestä raaka-ainekappaleesta isketty.

- 112 Palanutta luuta, 45 kpl, 5,4 g.
Useimmat kappaleet ovat peräisin keskikokoisista tai suurista nisäkkäistä. Näistä tunnistettavissa ovat ainakin hylkeen sormiluun proksimaalipään fragmentti ja keskikokoisen nisäkkään kylkiluun fragmentti. Lisäksi joukossa on yksi kalan nikaman fragmentti.

Kerros 59,95

- 113 Kvartsi-iskoksia, 28 kpl, 8,2 g.
Yksi iskos on osittain ulkopintainen, ilmeisesti moreenin seassa pyörityneestä raaka-ainekappaleesta isketty.

- 114 Kvartsiitti-iskos, 1 kpl, 20,2 g.

- 115 Palanutta luuta, 31 kpl, 4,1 g.
Ainakin useimmat kappaleet ovat peräisin keskikokoisista tai suurista nisäkkäistä. Joukossa on myös yksi ehjänä säilynyt pieni luu, joka on todennäköisesti hylkeen nilkasta.

Kerros 59,90

- 116 Saviastian kappaleita, 23 kpl, 15,1 g.
Yksi kappale on jyrkän kaareutumisensa perusteella peräisin pienestä, kuppimaisesta astiasta. Kappaleessa ei ole koristelua, mutta siinä on sekä astian sisä- että ulkopintaa, ja kappaleen seinämän paksuus on noin 4 mm. Kahdessa kappaleessa on kummassakin osa ilmeisesti puikkomaisella esineellä painetusta kuopasta, jonka halkaisija on ollut enintään noin 4 mm. Kahdessa muussa on osia halkaisijaltaan noin 5 mm kokoisista kuopista ja näistä toisessa on lisäksi osat kahdesta kynsipainanteesta. Myös yhdessä muussa kappaleessa on osa kynsipainanteesta.



- 117 Liuske-esineen katkelma, 1 kpl, 3,5 g.
X=206,92/Y=145,50/Z=59,93. Mitat: 41 mm x 16 mm x 5 mm.
Katkelma on sädekiviliusketta ja olemukseltaan iskosmainen. Sen toisella sivulla on kaksi loivasti kuperaa hiottua pintaa ja jonkin verran myös kiven luontaisesti hioutunutta ulkopintaa, toinen sivu on lohkopintainen. Todennäköisesti katkelma on peräisin melko kookkaasta, osittain hiotusta liuske-esineestä, mahdollisesti tuuran tai kirveen terästä.

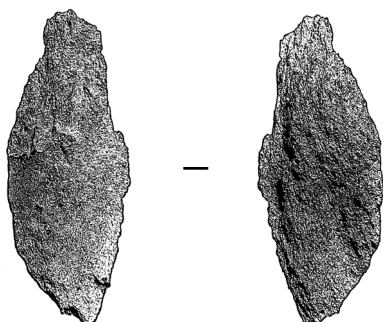

- 118 Liuske-esineen katkelma, 1 kpl, 0,9 g.
X=206,90/Y=145,15/Z=59,92. Mitat: 20 mm x 14 mm x 3 mm.
Katkelma on sädekiviliusketta ja olemukseltaan iskosmainen.
Siinä on yksi hiottu pinta, ja se on todennäköisesti peräisin jostakin melko kookkaasta liuske-esineestä.
- 119 Kvartsi-iskoksia, 26 kpl, 11,7 g.
- 120 Kvartsiitti-iskos, 1 kpl, 2,4 g.
- 121 Palanutta luuta, 26 kpl, 2,9 g.
Useimmat kappaleista ovat peräisin keskikokoisista tai suurista nisäkkäistä, ja näistä yksi on hylkeen sormiluun proksimaalipään fragmentti. Joukossa ovat myös yksi linnun putkiluun kappale sekä pienen nisäkkään lapaluun kappale, joka on mahdollisesti näätäeläimestä.

Kerros 59,85

- 122 Saviastian kappaleita, 13 kpl, 11,7 g.
Yhdessä kappaleessa on koristeluna kampaleimapainanne, toisessa osat kolmesta kuopasta, joiden halkaisijat ovat olleet noin 5 mm, eräässä muussa yhden vastaavanlaisen kuopan osa, ja yhdessä epäsäännöllisen muotoinen kuoppa, jonka koko on noin 4 mm x 2 mm ja syvyys noin 3 mm.
- 123 Palanutta savea, 1 kpl, 0,5 g.
Todennäköisesti osa tuleen joutuneesta satunnaismuotoisesta saviköntistä.
- 124 Liuske-esineen katkelma, 1 kpl, 1,6 g.
X=206,36/Y=145,04/Z=59,82. Mitat: 30 mm x 18 mm x 3 mm.
Katkelma on sädekiviliusketta ja olemukseltaan iskosmainen. Katkelmassa on kaksi hiottua pintaa, joista laajempi on loivasti kupera ja pienialaisempi suora. Nämä pinnat kohtaavat toisensa noin 90 asteen kulmassa, ja laajemman pinnan toisessa päässä on myös jonkin verran kiven luontaisesti pyöristynyttä ulkopintaa. Katkelma on todennäköisesti peräisin jostakin kookkaasta, osittain hiotusta liuske-esineestä, jonka tyyppi ei kuitenkaan katkelman perusteella ole tarkemmin määritettävissä.

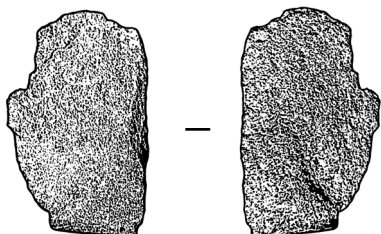

- 125 Liuske-esineen katkelma, 1 kpl, 0,6 g.
X=206,54/Y=145,14/Z=59,82. Mitat: 29 mm x 6 mm x 2 mm.
Katkelma on sädekiviliusketta ja olemukseltaan iskosmainen. Siinä on yksi loivasti kupera hiottu pinta, jonka toisessa päässä on myös jonkin verran kiven luontaisesti pyöristynyttä ulkopintaa. Katkelma on todennäköisesti peräisin jostakin kookkaasta liuske-esineestä, jonka tyyppi ei katkelman perusteella kuitenkaan ole tarkemmin määritettävissä.

2018
KM 41778 Oulu Kierikinkangas KM 41778

- 126 Liuskeiskos, 1 kpl, 0,8 g.
Iskos on sädekiviliusketta.
- 127 Kvartsi-iskoksia, 24 kpl, 11,2 g.
- 128 Palanutta luuta, 69 kpl, 7,7 g.
Useimmat kappaleet ovat keskikokoisista tai suurista nisäkkäistä, mutta joukossa ovat myös kalan nikaman ja linnun putkiluun fragmentit. Nisäkkäiden luista ovat tunnistettavissa kaksi hylkeen sormiluuta, joista toinen on distaalinen sormiluu, sekä lisäksi kaksi distaalisen sormiluun fragmenttia. Sormiluiden fragmenteista toinen on luun proksimaalipää ja toinen distaalipää, mutta ne eivät kuitenkaan ole saman luun kappaleita.
- Kerros 59,80
- 129 Saviastian kappale, 1 kpl, 0,7 g.
- 130 Kvartsi-iskoksia, 8 kpl, 3,7 g.
Kookkain iskos on osittain ulkopintainen, ilmeisesti moreenin seassa pyörityneestä raaka-ainekappaleesta isketty.
- 131 Kvartsiitti-iskos, 1 kpl, 0,2 g.
- 132 Palanutta luuta, 9 kpl, 1,4 g.
Ainakin useimmat luiden kappaleet ovat peräisin keskikokoisista tai suurista nisäkkäistä.
- Kerros 59,75
- 133 Saviastian kappale, 1 kpl, 0,2 g.
- 134 Palanutta luuta, 3 kpl, 0,5 g.
Kookkain kappale on hylkeen sormiluun distaalipään fragmentti. Myös toiseksi kookkain kappale on keskikokoisesta tai suuresta nisäkkäistä.
- RUUTU 207/142
- Kerros 60,35
- 135 Kvartsi-iskoksia, 5 kpl, 6,3 g.
Kookkain iskos on osittain ulkopintainen, ilmeisesti moreenin seassa pyörityneestä raaka-ainekappaleesta isketty.
- Kerros 60,30
- 136 Kvartsi-iskoksia, 10 kpl, 30,1 g.
Yksi iskos on osittain ulkopintainen, ilmeisesti moreenin seassa pyörityneestä raaka-ainekappaleesta isketty.
- Kerros 60,25
- 137 Saviastian kappaleita, 8 kpl, 1,5 g.

- 138 Kvartsikaavin, 1 kpl, 2,8 g.
X=207,84/Y=142,64/Z=60,28. Mitat: 22 mm x 14 mm x 8 mm.
Kaavin on kuumuuden haurastuttamaa kvartssia, ilmeisesti joutunut jossain vaiheessa valmistumisensa jälkeen nuotioon.

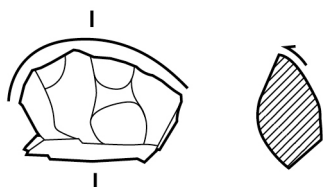

- 139 Kvartsi-iskoksia, 15 kpl, 6,1 g.
- 140 Palanutta luuta, 3 kpl, 0,3 g.
Kappaleet ovat peräisin keskikokoisista tai suurista nisäkkäistä, ja joukossa on hylkeen sormiluun distaalipään fragmentti.
- Kerros 60,20
- 141 Saviastian kappaleita, 68 kpl, 8,4 g.
- 142 Kvartsi-iskoksia, 7 kpl, 5,3 g.
- 143 Palanutta luuta, 1 kpl, 0,1 g.
Keskikokoisen nisäkkään kämmenluun proksimaalipään fragmentti.
- Kerros 60,15
- 144 Saviastian kappaleita, 7 kpl, 15,2 g.
Kookkain kappale on reunapala, joka on löytöjen puhdistamisen yhteydessä liimattu useasta pienemmästä palasesta. Varsin loivan kaareutumisen perusteella se on peräisin melko suuresta astiasta, mutta astian suun halkaisijaa ei kappaleen perusteella pystytä tarkemmin määrittämään. Astian reuna on ollut pyöristetty ja koristelematon, ja kappaleen seinämän läpimitta on paksuimmillaan 10 mm. Kappaleen sisäpinnalla on tummaa väriä, todennäköisesti karstaa. Kaikki tälle löytönumerolle luetteloidut kappaleet löydettiin keskittymänä kohdasta X=207,65/Y=142,82/Z=60,16, ja ne ovat luultavasti olleet alkujaan yksi yhtenäinen kappale. Ilmeisesti samaa astiaa on myös numerolla KM 41778:231 luetteloitu reunapala.
- 145 Kvartsi-iskos, 1 kpl, 0,6 g.
- Kerros 60,10
- 146 Saviastian kappaleita, 2 kpl, 0,5 g.
- 147 Palanutta luuta, 3 kpl, 0,8 g.
Kappaleet ovat peräisin keskikokoisista tai suurista nisäkkäistä, ja joukossa on hylkeen sormiluun varren fragmentti.
- Kerros 60,05
- 148 Saviastian kappale, 1 kpl, 0,4 g.
- 149 Kvartsi-iskos, 1 kpl, 0,2 g.

RUUTU 207/143

Kerros 60,20

- 150 Saviastian kappaleita, 16 kpl, 2,2 g.
- 151 Liuskeiskos, 1 kpl, 32,1 g.
Iskos on kohtalaisen karkearakeista liusketta, pinnaltaan vaaleanharmaaksi hapettunut ja melko voimakkaasti rapautunut. Sen yksi sivu on jokseenkin tasainen, mutta se on todennäköisemmin kiven luontaisesti pyöristynyttä ulkopintaa kuin hiottu.
- 152 Kvartsi-iskoksia, 5 kpl, 1,5 g.
- 153 Palanutta luuta, 9 kpl, 1,3 g.
Ainakin useimmat kappaleet ovat keskikokoisista nisäkkäistä, ja joukossa on hylkeen katkenneen sormiluun distaalipää.
- Kerros 60,15
- 154 Saviastian kappaleita, 18 kpl, 8,1 g.
Yhdessä kappaleessa on koristeluna osa kuopasta, jonka halkaisija on ollut noin 5 mm.
- 155 Kvartsi-iskoksia, 5 kpl, 5,4 g.
- 156 Palanutta luuta, 15 kpl, 2,0 g.
Ainakin useimmat kappaleet ovat peräisin keskikokoisista tai suurista nisäkkäistä, ja joukossa on hylkeen distaalisen sormiluun proksimaalipää.
- Kerros 60,10
- 157 Saviastian kappaleita, 67 kpl, 21,3 g.
Kolmessa kappaleessa on kussakin koristeluna osa kuopasta, jonka halkaisija on ollut noin 4 mm.
- 158 Palanutta savea, 1 kpl, 2,1 g.
X=207,25/Y=143,02/Z=60,11. Mitat: 25 mm x 17 mm x 9 mm.
Läpimitaltaan vajaan senttimetrin paksuinen, savesta muotoillun kaarevan pötkön katkelma. Ei yksiselitteisesti tunnistettavissa minkään saviesineen kappaleeksi, mutta täysin ei ole myöskään poissuljettavissa mahdollisuus, että olisi osa savi-idolia.



- 159 Kvartsi-iskoksia, 7 kpl, 8,3 g.
Kookkain iskos on osittain ulkopintainen, ilmeisesti moreenin seassa pyöristyneestä raaka-ainekappaleesta isketty.

- 160 Palanutta luuta, 126 kpl, 13,5 g.
Ainakin useimmat kappaleet ovat peräisin keskikokoisista tai suurista nisäkkäistä. Kymmenen kappaletta tunnistettiin kymmenen hylkeiden sormiluiden fragmenteiksi, joista kolme ovat sormiluiden proksimaalipäiden kiinnilututumattomia epifyyseyä ja yksi on distaalipään kiinnilututumaton epifyysi. Distaalisista sormiluista joukossa on ainakin kolme fragmenttia. Lisäksi tunnistettiin yksi keskikokoisen nisäkkään kylkiluun fragmentti. Joukossa on myös useita muita todennäköisesti tunnistuskelpoisia luiden fragmentteja.

Kerros 60,05

- 161 Saviastian kappaleita, 79 kpl, 25,1 g.
Joukossa on löytöjen puhdistamisen yhteydessä kahdesta palasesta yhteen liimattu pienen kuppimaisen astian reunapala, joka löydettiin kohdasta X=207,78/Y=143,48/Z=60,07. Astian reuna on ollut koristelematon ja lähes tasainen, vain loivasti pyöristetty, ja kappaleen seinämän paksuus on 5 mm. Kappaleen pienuuden vuoksi astian suun halkaisijaa ei voida määrittää. Neljässä muussa kappaleessa on osia kuopista, joiden halkaisijat ovat vaihdelleet välillä 4 mm – 5 mm. Nämä ovat selvästi peräisin eri astiasta kuin edellä kuvailtu reunapala.

- 162 Kvartsi-iskoksia, 8 kpl, 3,2 g.
Yksi iskos on osittain ulkopintainen, ilmeisesti moreenin seassa pyörityneestä raaka-ainekappaleesta isketty.

- 163 Palanutta luuta, 62 kpl, 5,8 g.
Ainakin useimmat kappaleet ovat peräisin keskikokoisista tai suurista nisäkkäistä. Joukossa on kolme hylkeen sormiluiden distaalipäätä.

Kerros 60,00

- 164 Saviastian kappaleita, 32 kpl, 22,5 g.
Kuudessa kappaleessa on koristeluna osia kuopista, joiden halkaisijat ovat vaihdelleet välillä 4 mm – 5 mm. Yhdessä muussa kappaleessa on kampaleimapainanne.



- 165 Kvartsi-iskoksia, 7 kpl, 3,9 g.
Kookkain iskos on osittain ulkopintainen, ilmeisesti moreenin seassa pyörityneestä raaka-ainekappaleesta isketty.

- 166 Palanutta luuta, 40 kpl, 5,9 g.
Keskikokoisten tai suurten nisäkkäiden luiden kappaleita.
Joukossa on hylkeen sormiluun distaalipää.

2018

KM 41778 Oulu Kierikinkangas KM 41778

Kerros 59,95

167 Saviastian kappaleita, 4 kpl, 2,9 g.
Kookkaimmassa kappaleessa on koristeluna kaksi vierekkäistä
soikeahkoa painannetta, joiden koko on noin 4 mm x 1,5 mm.

168 Kvartsi-iskos, 1 kpl, 4,3 g.

169 Palanutta luuta, 8 kpl, 1,5 g.
Keskikokoisten nisäkkäiden luiden kappaleita. Yhdessä
kappaleessa on hyvin säilynyt nivelpinta.

Kerros 59,90

170 Kvartsi-iskoksia, 2 kpl, 0,2 g.

Kerros 59,85

171 Saviastian kappale, 1 kpl, 0,5 g.

172 Palanutta luuta, 1 kpl, 0,1 g.
Kappale on peräisin keskikokoisesta nisäkkästä.

RUUTU 207/144

Kerros 60,15

173 Kvartsi-iskoksia, 3 kpl, 14,4 g.

Kerros 60,10

174 Saviastian kappale, 1 kpl, 0,3 g.
Kappaleessa on koristeluna neljännes kuopasta,
jonka halkaisija on ollut noin 4 mm.

175 Kvartsi-iskoksia, 2 kpl, 2,5 g.

Kerros 60,05

176 Saviastian kappaleita, 40 kpl, 10,1 g.
Yhdessä kappaleessa on koristeluna neljännes kuopasta,
jonka halkaisija on ollut noin 4 mm.

177 Kvartsi-iskoksia, 13 kpl, 2,0 g.

178 Palanutta luuta, 2 kpl, 0,4 g.
Kappaleet ovat peräisin keskikokoisista tai suurista nisäkkäistä.

KM 41778

2018
Oulu Kierikinkangas

KM 41778

Kerros 60,00

- 179 Saviastian kappaleita, 272 kpl, 74,1 g.
Kahdessa kookkaimmassa kappaleessa ovat koristeluna halkaisijaltaan 5 mm kokoiset kuopat ja ainakin kahdessatoista muussa osia kuopista, joiden halkaisijat ovat vaihdelleet välillä 3 mm – 5 mm.



- 180 Liuske-esineen katkelma, 1 kpl, 0,6 g.
X=207,78/Y=144,89/Z=60,03. Mitat: 25 mm x 9 mm x 3 mm.
Katkelma on sädekiviliusketta, olemukseltaan iskosmainen, ja pinnaltaan vaaleanharmaaksi hapettunut. Katkelmassa on yksi suora hiottu pinta.

- 181 Kvartsi-iskoksia, 7 kpl, 24,5 g.
Kookkain iskos on osittain ulkopintainen, ilmeisesti moreenin seassa pyöristyneestä raaka-ainekappaleesta isketty.

- 182 Palanutta luuta, 4 kpl, 1,1 g.
Kappaleista ainakin kolme kookkainta ovat peräisin nisäkkäistä. Joukossa ovat hylkeen kämmenluun proksimaalipään fragmentti ja hylkeen sormiluun distaalipään fragmentti.

Kerros 59,95

- 183 Saviastian kappaleita, 94 kpl, 25,3 g.
Kymmenessä kappaleessa on koristeluna osia kuopista, joiden halkaisijat ovat vaihdelleet välillä 4 mm – 5 mm.

- 184 Kvartsikaavin, 1 kpl, 6,9 g.
X=207,22/Y=144,39/Z=59,97. Mitat: 29 mm x 20 mm x 11 mm.

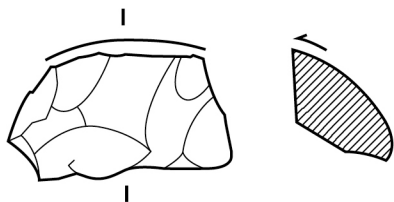

- 185 Kvartsi-iskoksia, 9 kpl, 18,3 g.

Kerros 59,90

- 186 Saviastian kappaleita, 2 kpl, 1,3 g.

- 187 Kvartsi-iskos, 1 kpl, 0,4 g.

RUUTU 207/145

Kerros 60,05

- 188 Kvartsi-iskoksia, 8 kpl, 4,5 g.

Kerros 60,00

- 189 Liuske-esineen katkelma, 1 kpl, 0,3 g.
X=207,65/Y=145,15/Z=60,02. Mitat: 15 mm x 8 mm x 3 mm.
Katkelma on sädekiviliusketta, olemukseltaan iskosmainen,
ja pinnaltaan vaaleanharmaaksi hapettunut. Katkelmassa on
yksi suora hiottu pinta.

- 190 Kvartsi-iskoksia, 35 kpl, 21,8 g.
Yksi iskos on osittain ulkopintainen, ilmeisesti moreenin
seassa pyörityneestä raaka-ainekappaleesta isketty.

- 191 Kvartsiitti-iskos, 1 kpl, 0,6 g.

- 192 Palanutta luuta, 5 kpl, 0,7 g.
Kappaleet ovat peräisin keskikokoisista tai suurista nisäkkäistä.

Kerros 59,95

- 193 Saviastian kappaleita, 4 kpl, 1,3 g.

- 194 Kvartsi-iskoksia, 15 kpl, 22,1 g.

- 195 Palanutta luuta, 1 kpl, 0,2 g.
Kappale on peräisin keskikokoisesta tai suuresta nisäkkäistä.

Kerros 59,90

- 196 Saviastian kappaleita, 2 kpl, 0,7 g.

- 197 Kvartsi-iskoksia, 14 kpl, 7,5 g.
Yksi iskos on osittain ulkopintainen, ilmeisesti moreenin
seassa pyörityneestä raaka-ainekappaleesta isketty.

- 198 Palanutta luuta, 2 kpl, 0,2 g.
Kappaleet ovat peräisin keskikokoisista tai suurista nisäkkäistä.

Kerros 59,85

- 199 Kvartsi-iskoksia, 7 kpl, 5,3 g.
Kaksi iskosta ovat osittain ulkopintaisia, ilmeisesti moreenin
seassa pyörityneestä raaka-ainekappaleista iskettyjä.

- 200 Palanutta luuta, 3 kpl, 0,3 g.
Kappaleet ovat peräisin keskikokoisista tai suurista nisäkkäistä, ja
joukossa on hylkeen sormiluun proksimaalipään luutumaton epifyysi.

Kerros 59,80

- 201 Kvartsi-iskos, 1 kpl, < 0,1 g.

RUUTU 208/142

Kerros 60,45

202 Kvartsi-iskos, 1 kpl, 0,3 g.

Kerros 60,40

203 Saviastian kappale, 1 kpl, 0,3 g.

204 Kvartsiydin, 1 kpl, 47,0 g.

X=208,71/Y=142,46/Z=60,40. Mitat: 42 mm x 36 mm x 26 mm.

205 Kvartsi-iskos, 1 kpl, 0,5 g.

206 Palanutta luuta, 1 kpl, 0,2 g.

Hylkeen sormiluun proksimaalipään fragmentti.

Kerros 60,35

207 Saviastian kappaleita, 159 kpl, 27,3 g.

Kolmessa kappaleessa on koristeluna osia kuopista, joiden halkaisijat vaihtelevat välillä 4 mm – 5 mm. Näistä kappaleista yhdessä ovat osat kahdesta kuopasta, joiden keskipisteiden etäisyys toisistaan on ollut noin 8 mm, ja kahdessa muussa kummassakin osa yhdestä kuopasta.

208 Kvartsikaavin, 1 kpl, 11,2 g.

X=208,48/Y=142,29/Z=60,39. Mitat: 35 mm x 30 mm x 12 mm.

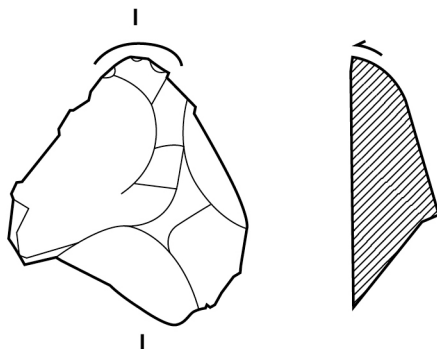

209 Kvartsi-iskoksia, 4 kpl, 23,4 g.

210 Palanutta luuta, 2 kpl, 0,5 g.

Kappaleet ovat peräisin keskikokoisista tai suurista nisäkkäistä.

Kerros 60,30

211 Saviastian kappaleita, 847 kpl, 103,0 g.

Yhdessä kappaleessa on soikea kuoppa, jonka koko on noin 5 mm x 4 mm, ja toisessa osat kahdesta kuopasta, joiden halkaisijat ovat olleet noin 5 mm, ja joiden keskikohdat ovat olleet noin 10 mm etäisyydellä toisistaan. Osa tällaisesta kuopasta on myös ainakin kahdessa muussa kappaleessa.

- 212 Kvartsi-iskoksia, 12 kpl, 40,5 g.
Kaksi iskosta ovat osittain ulkopintaisia, ilmeisesti moreenin seassa pyörityneistä raaka-ainekappaleista iskettyjä.
- 213 Palanutta luuta, 3 kpl, 0,4 g.
Kappaleista ainakin kaksi kookkainta ovat peräisin nisäkkäistä, kookkain keskikokoisesta tai suuresta nisäkkästä.
- Kerros 60,25
- 214 Saviastian kappaleita, 303 kpl, 35,7 g.
Yhdessä kappaleessa on koristeluna osa kynsipainanteesta.
- 215 Palanutta luuta, 5 kpl, 0,2 g.
Kappaleet ovat peräisin nisäkkäistä, ainakin kolme kookkainta keskikokoisista tai suurista nisäkkäistä.
- Kerros 60,20
- 216 Saviastian kappaleita, 26 kpl, 7,2 g.
- 217 Palanutta luuta, 1 kpl, 1,3 g.
Keskisuuren nisäkkään nikaman fragmentti.
- Kerros 60,15
- 218 Palanutta luuta, 1 kpl, 0,2 g.
Hylkeen sormiluun distaalipään fragmentti.
- Kerros 60,10
- 219 Saviastian kappale, 1 kpl, 0,5 g.
- RUUTU 208/143
- Kerros 60,30
- 220 Saviastian kappaleita, 20 kpl, 1,9 g.
- 221 Kvartsi-iskoksia, 5 kpl, 0,9 g.
- Kerros 60,25
- 222 Saviastian kappaleita, 24 kpl, 6,7 g.
Kookkaimmassa kappaleessa ovat koristeluna osat kahdesta kuopasta, joiden halkaisijat ovat olleet noin 4 mm. Kuoppien keskikohtien etäisyys toisistaan on noin 15 mm.
- 223 Kvartsi-iskoksia, 3 kpl, 0,7 g.
- 224 Palanutta luuta, 1 kpl, 0,4 g.
Kappale on peräisin keskikokoisesta nisäkkästä.

Kerros 60,20

- 225 Saviastian kappaleita, 28 kpl, 5,2 g.
- 226 Kvartsi-iskoksia, 6 kpl, 5,7 g.
- 227 Palanutta luuta, 12 kpl, 3,0 g.
Ainakin useimmat kappaleet ovat peräisin keskikokoisista tai suurista nisäkkäistä. Joukossa on hylkeen katkenneen jalkapöydänluun proksimaalipää.

Kerros 60,15

- 228 Saviastian kappaleita, 41 kpl, 16,1 g.
Kahdessa kappaleessa on koristeluna kampaleimaa ja näistä toisessa myös neljännes kuopasta, jonka halkaisija on ollut noin 4 mm. Eräässä muussa kappaleessa ovat osat kahdesta edellä kuvaillun kaltaisesta kuopasta, joiden keskikohtien etäisyys toisistaan on ollut noin 12 mm, ja lisäksi vielä yhdessä kappaleessa on samanlaisen kuopan neljännes.
- 229 Kvartsi-iskoksia, 11 kpl, 11,5 g
Kookkain iskos on osittain ulkopintainen, ilmeisesti moreenin seassa pyörityneestä raaka-ainekappaleesta isketty.
- 230 Palanutta luuta, 50 kpl, 14,3 g.
Ainakin useimmat kappaleet ovat peräisin keskikokoisista tai suurista nisäkkäistä. Näistä tunnistettiin kaksi kokonaista hylkeen sormiluuta, kaksi hylkeen sormiluiden proksimaalipäiden kiinnilutumatonta epifyysyä, kolme hylkeen katkenneen sormiluun distaalipäätä, hylkeen olkaluun proksimaalipään fragmentti sekä hylkeen ranteen tai nilkan luun fragmentti. Joukossa on myös muita todennäköisesti tunnistuskelpoisia fragmentteja.

Kerros 60,10

- 231 Saviastian kappaleita, 194 kpl, 45,7 g.
Joukossa on kaksi melko kookkaan astian reunakappaletta, joista suurempi löydettiin kohdasta X=208,12/Y=143,27/Z=60,10. Astian reuna on ollut pyöristetty ja koristelematon, ja astian suun halkaisija on ollut noin 20 cm. Suuremmassa reunakappaleessa on säilynyt sekä astian sisä- että ulkopintaa, ja kappaleen suurin paksuus on 10 mm. Tämän kappaleen ulkopinnalla on osa halkaisijaltaan noin 4 mm kokoisesta kuopasta, joka on ollut noin 27 mm etäisyydellä astian reunasta. Kumpikin reunakappale on todennäköisesti peräisin samasta astiasta kuin numerolla KM 41778:144 luetteloitu reunakappale. Suuremman reunakappaleen ja yhden kookkaan seinämäkappaleen sisäpinnalla on tummaa karstaa. Yhdessä seinämäkappaleessa ovat koristeluna neljännekset kahdesta kuopasta, joiden halkaisijat ovat olleet noin 4 mm, ja kuoppien keskikohtien etäisyys toisistaan on noin 8 mm. Myös kolmessa muussa seinämäkappaleessa on kussakin osa vastaavanlaisesta kuopasta.

232 Kvartsiydin, 1 kpl, 20,1 g.
X=208,08/Y=143,85/Z=60,13. Mitat: 30 mm x 26 x 21 mm.

233 Kvartsi-iskoksia, 9 kpl, 2,8 g.

234 Palanutta luuta, 505 kpl, 39,4 g.
Useimmat kappaleista ovat peräisin keskikokoisista tai suurista nisäkkäistä, mutta joukossa on ilmeisesti myös linnun ja pienen nisäkkään luiden fragmentteja. Keskikokoisten nisäkkäiden luut ovat todennäköisesti kaikki hylkeistä. Niistä tunnistettiin hammas (rikkoutunut puhdistettaessa), kolme sormiluuta, joista kaksi distaalisia sormiluita, kaksi katkenneen sormiluun distaalipäätä, kaksi sormiluun proksimaalipäätä ja proksimaalipään kiinniluumaton epifyysi, useita sormiluiden varsien fragmentteja, kaksi ranteen tai nilkan luiden fragmenttia ja mahdollinen alaleuan fragmentti. Joukossa on myös muita todennäköisesti tunnistuskelpoisia fragmentteja.

Kerros 60,05

235 Saviastian kappaleita, 137 kpl, 25,9 g.
Yhdessä kappaleessa on koristeluna kampaleimapainanteita ja kahdessa muussa osat kahdesta kuopasta, joiden halkaisijat ovat olleet noin 4 mm. Kuoppien keskikohtien etäisyys toisistaan on näissä kappaleissa ollut noin 9 mm. Myös viidessä muussa kappaleessa on osa samanlaisesta kuopasta.

236 Kvartsikaavin, 1 kpl, 8,3 g.
Mitat: 25 mm x 21 mm x 15 mm.

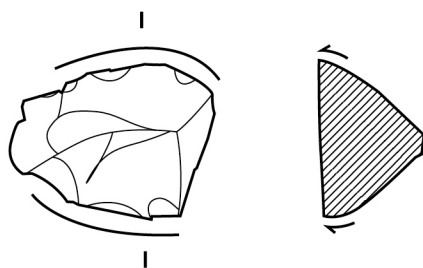

237 Kvartsi-iskoksia, 25 kpl, 23,1 g.

238 Palanutta luuta, 175 kpl, 30,8 g.
Useimmat kappaleista ovat peräisin keskikokoisista tai suurista nisäkkäistä, mutta joukossa on myös kalan nikama sekä mahdollisesti linnun luiden fragmentteja. Hylkeiden luiksi tunnistettiin kolme kokonaista sormiluuta, kuusi sormiluun fragmenttia ja kaksi nilkan tai ranteen luiden fragmenttia.

Kerros 60,00

- 239 Saviastian kappaleita, 243 kpl, 75,0 g.
Kookkaimmassa kappaleessa on kaksi halkaisijaltaan noin 5 mm kokoista kuoppaa ja osat neljästä muusta samanlaisesta kuopasta. Myös toiseksi kookkaimmassa kappaleessa ovat osat neljästä kuopasta, kahdessa muussa kahden kuopan osat ja neljässä muussa kussakin osa osa yhdestä kuopasta. Yhdessä muutoin koristelemattomassa kappaleessa on kampaleimapainanne. Joukossa on myös kaksi kappaletta, joissa on säilynyt sekä astian sisä- että ulkopintaa. Näiden kahden kappaleen paksuudet ovat 10 mm ja 11 mm.

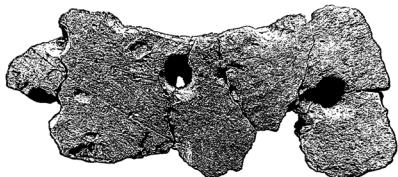

- 240 Liuske-esineen katkelma, 1 kpl, 1,6 g.
X=208,33/Y=143,53/Z=60,04. Mitat: 19 mm x 18 mm x 4 mm.
Katkkelma on sädekivihiusketta ja olemukseltaan iskosmainen. Siinä on kolme hiottua pintaa, jotka yhdessä muodostavat pyöristetyn kulman. Todennäköisesti katkelma on peräisin melko kookkaasta, vain osittain hiotusta liuske-esineestä, mahdollisesti kirveen tai tuuran terästä.

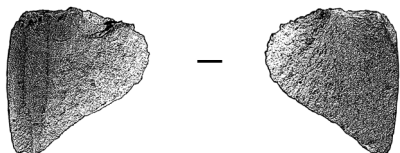

- 241 Kvartsikaavin, 1 kpl, 15,4 g.
X=208,47/Y=143,69/Z=60,01. Mitat: 42 mm x 33 mm x 15 mm.

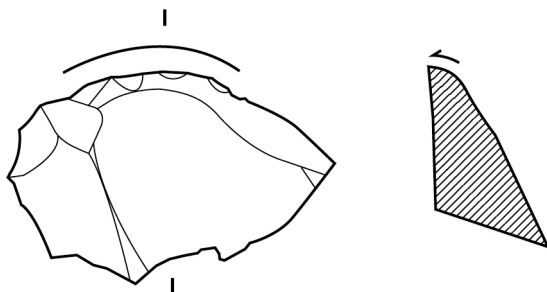

- 242 Raaka-ainekappale, kvartssia, 1 kpl, 24,1 g.
X=208,62/Y=143,83/Z=60,02. Mitat: 41 mm x 28 mm x 23 mm.

- 243 Kvartsi-iskoksia, 33 kpl, 19,9 g.
Neljä iskosta ovat osittain ulkopintaisia, moreenin seassa pyöristyneistä raaka-ainekappaleista iskettyjä.

2018
KM 41778 Oulu Kierikinkangas KM 41778

- 244 Palanutta luuta, 15 kpl, 4,3 g.
Kappaleet ovat peräisin keskikokoisista tai suurista nisäkkäistä.
Joukossa on yksi hylkeen sormiluu, josta puuttuu proksimaalipää.

Kerros 59,95
- 245 Saviastian kappaleita, 43 kpl, 13,5 g.
Yhdessä kappaleessa on koristeluna kampaleimapainanne ja yhdessä osat kahdesta kuopasta, joiden halkaisijat ovat olleet noin 5 mm ja keskikohtien etäisyys toisistaan noin 12 mm. Myös kolmessa muussa kappaleessa on osa samanlaisesta kuopasta.
- 246 Kvartsi-iskoksia, 5 kpl, 17,3 g.
- 247 Palanutta luuta, 2 kpl, 0,4 g.
Kappaleet ovat peräisin keskikokoisista tai suurista nisäkkäistä.

Kerros 59,90
- 248 Kvartsi-iskos, 1 kpl, 0,1 g.
- 249 Palanutta luuta, 1 kpl, 0,1 g.
Kappale on peräisin keskikokoisesta tai suuresta nisäkkästä.

Kerros 59,85
- 250 Palanutta luuta, 1 kpl, 0,1 g.

RUUTU 208/144

Kerros 60,20
- 251 Saviastian kappaleita, 2 kpl, 0,4 g.
- 252 Kvartsi-iskoksia, 2 kpl, 3,2 g.

Kerros 60,15
- 253 Kvartsi-iskoksia, 3 kpl, 8,8 g.

Kerros 60,10
- 254 Saviastian kappaleita, 50 kpl, 11,2 g.
Kolmessa kappaleessa on koristeluna osia kuopista, joiden halkaisijat ovat olleet noin 4 mm. Yhdessä kappaleessa on osat kahdesta kuopasta, joiden keskikohtien etäisyys toisistaan on ollut noin 16 mm. Kahdessa muussa kappaleessa on osa yhdestä kuopasta.
- 255 Liuskeiskos, 1 kpl, 1,1 g.
Iskos on sädekiviliusketta ja pinnaltaan vaaleanharmaaksi hapettunut.
Tämä iskos on yhteensopiva numeroilla KM 41778:261 ja KM 41778:278 luetteloitujen iskosten kanssa.

256 Kvartsi-iskoksia, 5 kpl, 10,0 g.

257 Palanutta luuta, 3 kpl, 0,4 g.
Kappaleet ovat peräisin nisäkkäistä, ainakin
kaksi kookkainta keskikokoisesta nisäkkästä.

Kerros 60,05

258 Saviastian kappaleita, 32 kpl, 12,3 g.
Yhden kappaleen koristeluna on kuoppa, jonka halkaisija on noin 4 mm.
Kolmessa muussa kappaleessa on osia samanlaisista kuopista, kahdessa
osa yhdestä kuopasta ja kolmannessa osat kahdesta kuopasta, joiden
keskikohtien etäisyys toisistaan on ollut noin 17 mm.

259 Nuolenkärjen teelmän katkelma, liusketta, 1 kpl, 6,2 g.
Mitat: 49 mm x 19 mm x 5 mm.
Katkelma on paikallista harmaata liusketta, ja sen molempia reunoja
on muotoiltu hiomalla. Kummatkin leveät lappeet ovat lohkopintaiset.
Muotonsa perusteella kappaleesta on pyritty valmistamaan nuolenkärki,
mutta raaka-ainekappale on kaikei alkanut työstettäessä liuskoittumaan
ja teelmää ei ole työstetty valmiiksi esineeksi saakka.

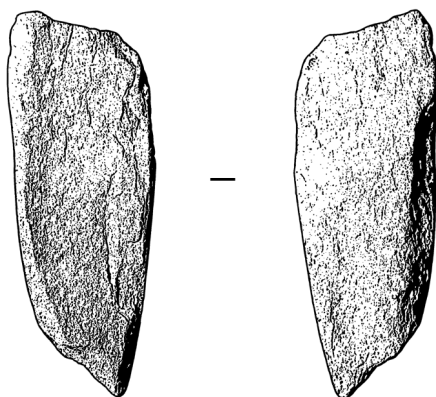

260 Liuske-esineen katkelma, 1 kpl, 2,6 g.
Mitat: 36 mm x 24 mm x 3 mm.
Katkelma on sädekiviliusketta, olemukseltaan iskosmainen, ja pinnaltaan
vaaleanharmaaksi hapettunut. Katkelmassa on yksi hyvin loivasti kupera
hiottu pinta sekä jonkin verran kiven luontaista ulkopintaa. Katkelma on
peräisin jostakin melko kookkaasta, vain osittain hiotusta liuske-esineestä,
mahdollisesti tuuran tai kirveen terästä.

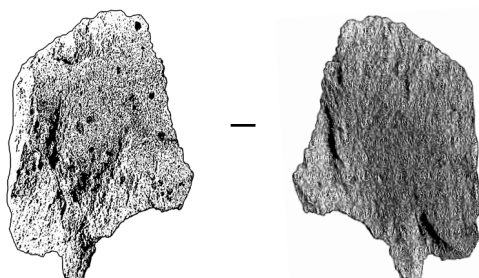

- 261 Liuskeiskos, 1 kpl, 19,4 g.
Iskos on sädekiviliusketta ja pinnaltaan vaaleanharmaaksi hapettunut.
Tämä iskos on yhteensopiva numeroilla KM 41778:255 ja KM 41778:278 luetteloitujen iskosten kanssa.
- 262 Raaka-ainekappale, kvartssia, 1 kpl, 28,1 g.
X=208,49/Y=144,41/Z=60,05. Mitat: 45 mm x 34 mm x 17 mm.
Kappale on osittain ulkopintainen, ilmeisesti moreenin seassa pyörityneestä suuremmasta raaka-ainekappaleesta lohkaistu.
- 263 Raaka-ainekappale, kvartssia, 1 kpl, 30,3 g.
X=208,95/Y=144,45/Z=60,05. Mitat: 42 mm x 27 mm x 23 mm.
- 264 Kvartsi-iskoksia, 15 kpl, 18,0 g.
Toiseksi kookkain iskos on osittain ulkopintainen, ilmeisesti moreenin seassa pyörityneestä raaka-ainekappaleesta isketty.
- Kerros 60,00
- 265 Saviastian kappaleita, 295 kpl, 73,8 g.
Kahdessakymmenessä kappaleessa on koristeluna osia kuopista, joiden halkaisija on ollut noin 5 mm. Näistä yhdessä on myös osa kynsipainanteesta, ja yhdessä muussa on viivamainen painanne.
- 266 Liuske-esineen katkelma, 1 kpl, 1,8 g.
X=208,80/Y=144,55/Z=60,04. Mitat: 20 mm x 17 mm x 5 mm.
Katkelma on sädekiviliusketta ja olemukseltaan iskosmainen.
Sen toisella reunalla on pienialainen suora hiottu pinta.
- 267 Raaka-ainekappale, kvartssia, 1 kpl, 34,4 g.
X=208,80/Y=144,63/Z=60,04. Mitat: 41 mm x 34 mm x 17 mm.
Kappale on osittain ulkopintainen, ilmeisesti moreenin seassa pyörityneestä suuremmasta raaka-ainekappaleesta lohkaistu.
- 268 Kvartsi-iskoksia, 13 kpl, 12,8 g.
Yksi iskos on osittain ulkopintainen, ilmeisesti moreenin seassa pyörityneestä raaka-ainekappaleesta isketty.
- 269 Palanutta luuta, 4 kpl, 1,3 g.
Ainakin kolme kookkainta luun kappaletta ovat peräisin keskikokoisista tai suurista nisäkkäistä. Näiden joukossa on nuoren hylkeen reisiluun distaalipään kiinniluutumattoman epifyysin fragmentti. Myös neljäs luun kappale on peräisin nisäkkäistä.

Kerros 59,95

- 270 Saviastian kappaleita, 44 kpl, 15,3 g.
Kahdessa kappaleessa on kummassakin osa kynsipainanteesta.
Näistä toisessa on lisäksi halkaisijaltaan noin 4 mm kokoinen kuoppa
ja toisessa kahden tällaisen kuopan osat. Myös yhdessä muussa
kappaleessa on noin neljännes samanlaisesta kuopasta.



- 271 Kvartsi-iskoksia, 2 kpl, 0,1 g.
272 Palanutta luuta, 1 kpl, 0,2 g.
Nuoren hylkeen sormiluun proksimaalipään kiinniluutumaton epifyysi.

Kerros 59,90

- 273 Saviastian kappaleita, 25 kpl, 9,2 g.
Yhdessä kappaleessa ovat koristeluna osat kahdesta kuopasta,
joiden halkaisijat ovat olleet noin 3 mm ja keskikohtien etäisyys
toisistaan noin 9 mm. Myös viidessä muussa kappaleessa on
vastaavanlaisen kuopan osa ja näistä kahdessa lisäksi osa
kynsipainannetta.
274 Palanutta luuta, 1 kpl, 0,2 g.
Kappale on peräisin keskikokoisesta tai suuresta nisäkkäältä.

Kerros 59,85

- 275 Saviastian kappaleita, 2 kpl, 0,6 g.

RUUTU 208/145

Kerros 60,10

- 276 Liuskeiskos, 1 kpl, 1,1 g.
Iskos on sädekiviliusketta ja pinnaltaan vaaleanharmaaksi hapettunut.
277 Kvartsi-iskoksia, 4 kpl, 5,6 g.

Kerros 60,05

- 278 Liuskeiskoksia, 2 kpl, 34,3 g.
Iskokset ovat sädekiviliusketta ja pinnaltaan vaaleanharmaiksi
hapettuneita. Kookkaampi iskos on yhteensopiva numeroilla
KM 41778:255 ja KM 41778:261 luetteloitujen iskosten kanssa.

- 279 Kvartsi-iskoksia, 13 kpl, 18,0 g.
Kookkain iskos on osittain ulkopintainen, ilmeisesti moreenin seassa pyörityneestä raaka-ainekappaleesta isketty.
- Kerros 60,00
- 280 Saviastian kappaleita, 4 kpl, 1,8 g.
Yhdessä kappaleessa ovat koristeluna osat kahdesta kuopasta, joiden halkaisijat ovat olleet noin 3 mm ja joiden keskikohdat ovat sijainneet noin 8 mm etäisyydellä toisistaan. Toisessa kappaleessa on vajaa puolikas kuopasta, jonka halkaisija on ollut noin 6 mm.
- 281 Kvartsi-iskoksia, 14 kpl, 14,5 g.
- 282 Kvartsiitti-iskos, 1 kpl, < 0,1 g.
- 283 Palanutta luuta, 1 kpl, 0,7 g.
Kappale on peräisin keskikokoisesta tai suuresta nisäkkäistä.
- Kerros 59,95
- 284 Saviastian kappaleita, 3 kpl, 0,6 g.
- 285 Palanutta savea, 1 kpl, 0,7 g.
Mitat: 18 mm x 11 mm x 5 mm.
Kappale ei vaikuta esineen katkelmalta, vaan pikemminkin kyseessä on todennäköisesti osa nuotioon joutuneesta litteähköstä, ehkä nauhamaisesta savikappaleesta.
- 286 Kvartsiydin, 1 kpl, 8,5 g.
X=208,19/Y=145,57/Z=59,99. Mitat: 35 mm x 21 mm x 9 mm.
- 287 Kvartsi-iskoksia, 6 kpl, 2,4 g.
- 288 Palanutta luuta, 8 kpl, 1,2 g.
Useimmat kappaleet ovat peräisin keskikokoisista tai suurista nisäkkäistä, mutta joukossa on myös kaksi kalan selkänikaman fragmenttia.
- RUUTU 208/146
- Kerros 60,10
- 289 Kvartsi-iskoksia, 4 kpl, 3,7 g.
Yksi iskos on osittain ulkopintainen, ilmeisesti moreenin seassa pyörityneestä raaka-ainekappaleesta isketty.

KM 41778

2018
Oulu Kierikinkangas

KM 41778

Kerros 60,05

- 290 Keihäänkärjen teelmä, liusketta, 1 kpl, 125,8 g.
X=208,54/Y=146,47/Z=60,05. Mitat: 247 mm x 33 mm x 10 mm.
Teelmä on sädekiviliusketta ja jäänyt keskeneräiseksi hiontavaiheessa.
Todennäköisesti kappaleesta on ollut pyrkimyksenä valmistaa muodoltaan
pitkänomainen keihäänkärki. Kappaletta on ensin raakatyöstetty muotoonsa
reunaiskentäteknikalla, jonka jälkeen hiontaa on aloitettu, mutta työstö on
jostakin syystä jätetty kesken. Teelmä on piirroksessa mittakaavassa 2:3.

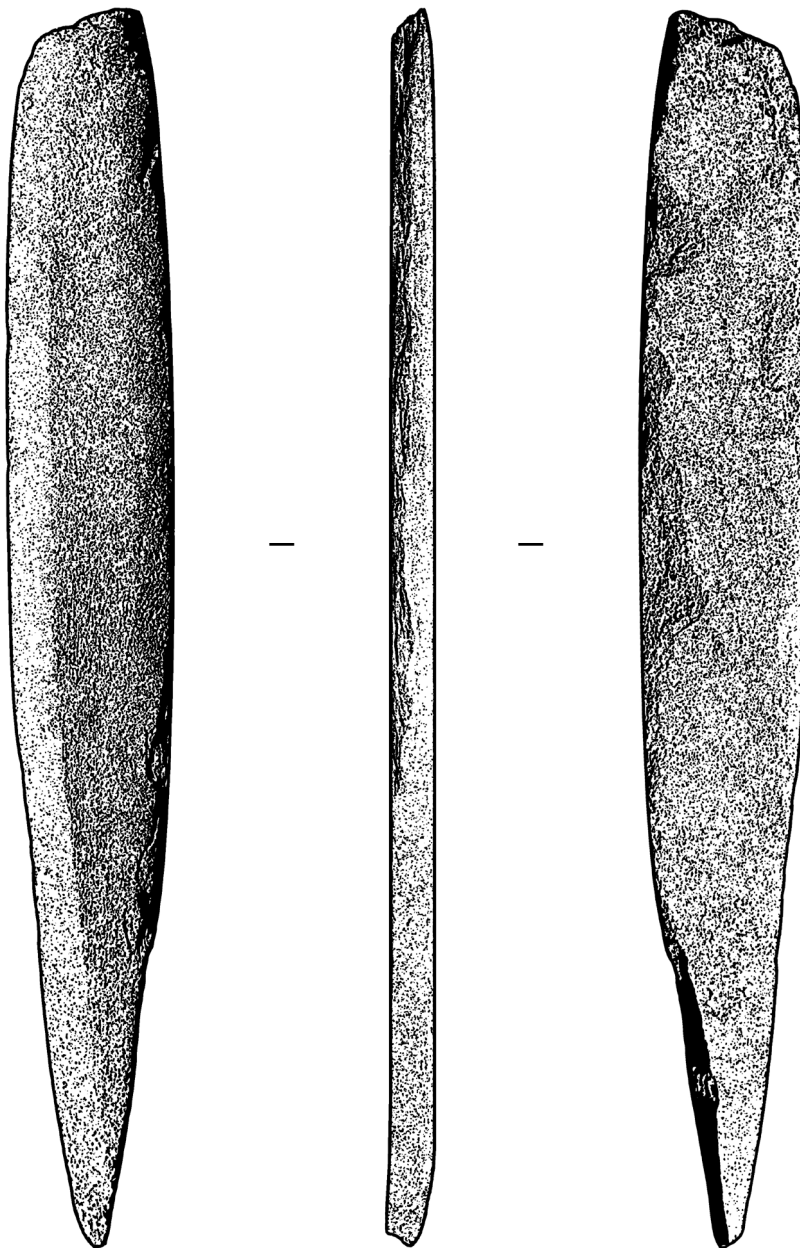

- 291 Kvartsi-iskoksia, 20 kpl, 34,0 g.
Kookkain iskos on osittain ulkopintainen, ilmeisesti moreenin seassa pyöristyneestä raaka-ainekappaleesta isketty.
- 292 Palanutta luuta, 2 kpl, < 0,1 g.
Kappaleet ovat peräisin nisäkkäistä.
- Kerros 60,00
- 293 Saviastian kappaleita, 21 kpl, 5,5 g.
- 294 Liuske-esineen katkelma, 1 kpl, 30,2 g.
X=208,04/Y=146,21/Z=60,04. Mitat: 47 mm x 44 mm x 12 mm.
Katkelma on huokoista, melko runsaasti kiillettä sisältävää liuskekiveä. Se on peräisin kookkaasta, muodoltaan pitkänomaisesta liuske-esineestä, todennäköisesti tuuran kärjestä. Saman esineen katkelmia on luetteloitu myös löytönumeroilla KM 41429:393 ja KM 41778:444. Nämä kolme katkelmaa ovat keskenään yhteensopivat ja muodostavat yhdessä 104 mm x 58 mm x 32 mm kokoisen kappaleen. Ne ovat pinnaltaan vaaleanharmaiksi hapettuneita ja voimakkaasti rapautuneita, ehkä kuumuuden rapauttamia. Piirroksessa ne ovat yhteen asetettuina, KM 41778:294 kuvassa alimmaisena.

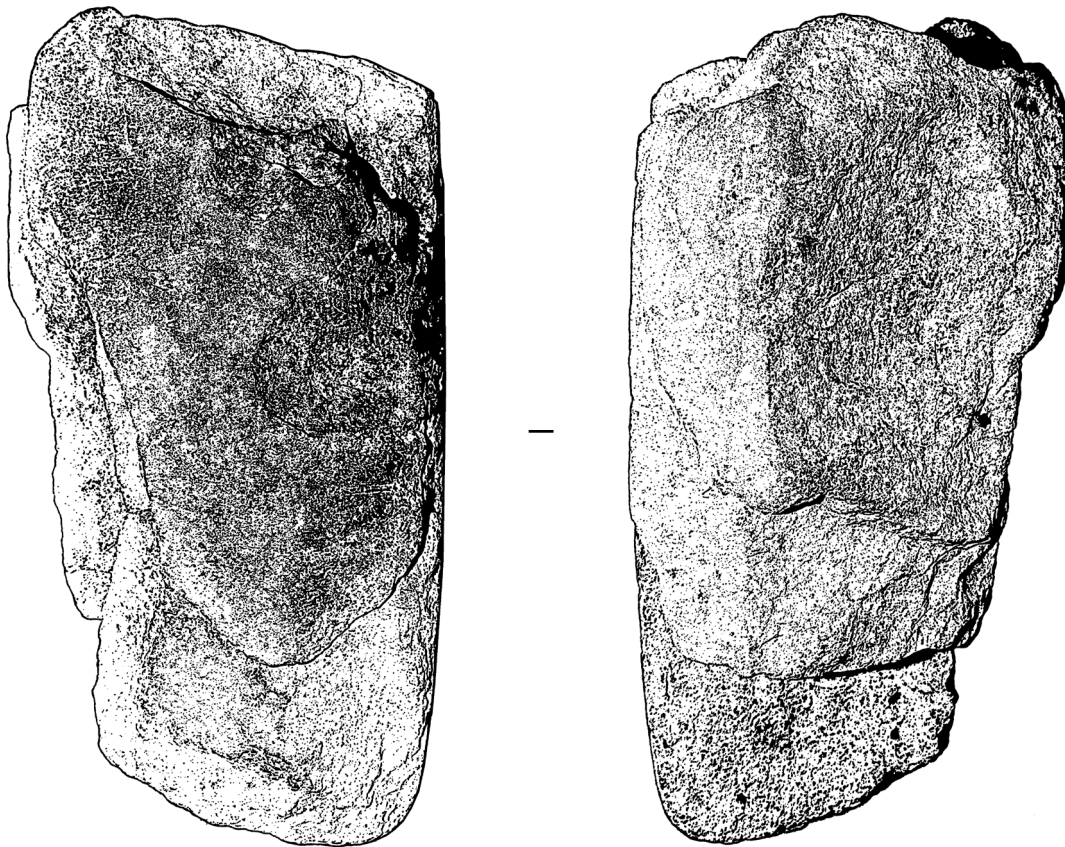

- 295 Liuske-esineen katkelma, 1 kpl, 2,8 g.
X=208,28/Y=146,21/Z=60,00. Mitat: 41 mm x 22 mm x 5 mm.
Katkelma on sädekiviliusketta, olemukseltaan iskosmainen, ja pinnaltaan vaaleanharmaaksi hapettunut. Se on yhteensopiva pienemmän, numerolla KM 41778:418 luetteloidun katkelman kanssa, ja ne ovat peräisin jostakin melko kookkaasta liuske-esineestä, jonka tyyppiä ei katkelmien perusteella voida tarkemmin määrittää. Katkelmissa on yksi yhteinen loivasti kupera hiottu pinta. Piirroksessa on vain katkelma KM 41778:295.

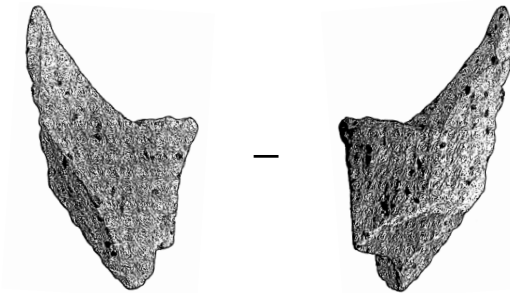

- 296 Liuskeiskoksia, 7 kpl, 2,2 g.
Iskokset ovat sädekiviliusketta ja kahta vaille kaikki pinnaltaan vaaleanharmaaksi hapettuneita.
- 297 Kvartsi-iskoksia, 18 kpl, 5,5 g.
- 298 Kvartsiitti-iskos, 1 kpl, 5,4 g.
- 299 Palanutta luuta, 26 kpl, 3,4 g.
Ainakin useimmat kappaleet ovat peräisin keskikokoisista tai suurista nisäkkäistä, ja joukossa on keskikokoisen nisäkkään kallon fragmentti.
- Kerros 59,95
- 300 Saviastian kappaleita, 18 kpl, 3,0 g.
- 301 Liuskeiskos, 1 kpl, < 0,1 g.
Iskos on sädekiviliusketta.
- 302 Kvartsi-iskoksia, 32 kpl, 27,9 g.
Kookkain iskos on osittain ulkopintainen, ilmeisesti moreenin seassa pyörityneestä raaka-ainekappaleesta isketty.
- 303 Kvartsiitti-iskos, 1 kpl, 1,1 g.
- 304 Palanutta luuta, 450 kpl, 24,7 g.
Ainakin useimmat kappaleet ovat peräisin keskikokoisista tai suurista nisäkkäistä. Joukosta tunnistettiin hylkeen kulmahammas ja keskikokoisen nisäkkään leukaluun fragmentti, sekin todennäköisesti hylkeestä.
- Kerros 59,90
- 305 Saviastian kappaleita, 3 kpl, 0,4 g.
- 306 Kvartsi-iskoksia, 8 kpl, 8,6 g.
- 307 Kvartsiitti-iskos, 1 kpl, 3,7 g.
Iskos on osittain ulkopintainen, ilmeisesti moreenin seassa pyörityneestä raaka-ainekappaleesta isketty.

- 308 Palanutta luuta, 49 kpl, 2,9 g.
Ainakin useimmat kappaleet ovat peräisin keskikokoisista tai suurista nisäkkäistä. Joukosta tunnistettiin hylkeen sormiluun proksimaalipään kiinniluutumattoman epifyysin fragmentti ja keskikokoisen nisäkkään hampaan juuren fragmentti, sekä todennäköisesti hylkeestä.

Kerros 59,85

- 309 Kvartsi-iskos, 1 kpl, < 0,1 g.
310 Palanutta luuta, 2 kpl, < 0,1 g.
Kookkaampi luun kappale on peräisin keskikokoisesta tai suuresta nisäkkäistä.

RUUTU 208/147

Kerros 60,15

- 311 Kvartsi-iskoksia, 2 kpl, 0,5 g.

Kerros 60,10

- 312 Kvartsi-iskoksia, 3 kpl, 3,3 g

Kerros 60,05

- 313 Saviastian kappaleita, 3 kpl, 0,2 g.

- 314 Kvartsi-iskoksia, 6 kpl, 1,6 g.

- 315 Kvartsiittiesine, 1 kpl, 11,3 g.
X=208,40/Y=147,15/Z=60,09. Mitat: 38 mm x 24 mm x 11 mm.
Esineessä on kovera terä, jonka toisessa laidassa on lähinnä uurtamiseen soveltuva uloke. Esine on valmistettu osittain ulkopintaisesta iskoksesta, joka on isketty moreenin seassa pyörityneestä raaka-ainekappaleesta.

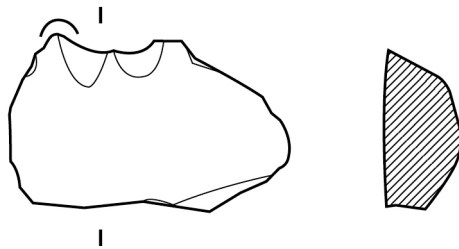

Kerros 60,00

- 316 Saviastian kappale, 1 kpl, 0,1 g.

- 317 Kvartsi-iskoksia, 22 kpl, 27,7 g.
Kolme iskosta ovat osittain ulkopintaisia, ilmeisesti moreenin seassa pyörityneistä raaka-ainekappaleista iskettyjä.

Kerros 59,95

- 318 Kvartsi-iskoksia. 6 kpl, 6,1 g.
Yhdessä iskoksessa on kiinni jotakin tummaa, melko karkearakeista kivilajia, ja kyseinen iskos vaikuttaa todennäköisesti jonkin kallion tai siirtolohkareen kvartsisuonesta louhitulta.

KM 41778

2018
Oulu Kierikinkangas

KM 41778

- 319 Palanutta luuta, 3 kpl, < 0,1 g.
Luiden kappaleet ovat peräisin pienistä tai keskikokoisista nisäkkäistä.

Kerros 59,90

- 320 Kivikirveen teelmä, liusketta, 1 kpl, 555,1 g.
X=208,40/Y=147,30/Z=59,91. Mitat: 238 mm x 64 mm x 23 mm.
Teelmä on mahdollisesti paikallista liusketta. Raaka-ainekappaletta on työstetty poikkileikkaukseltaan jokseenkin linssimäiseen muotoon reunaiskentäteknikalla, ja sen leveämpää päätä sekä toista sivua on hiottu. Työstö on kuitenkin jäänyt kesken, ja teelmässä on myös kiven luontaisesti pyöristynyttä ulkopintaa. Teelmä on piirroksessa mittakaavassa 2:3.

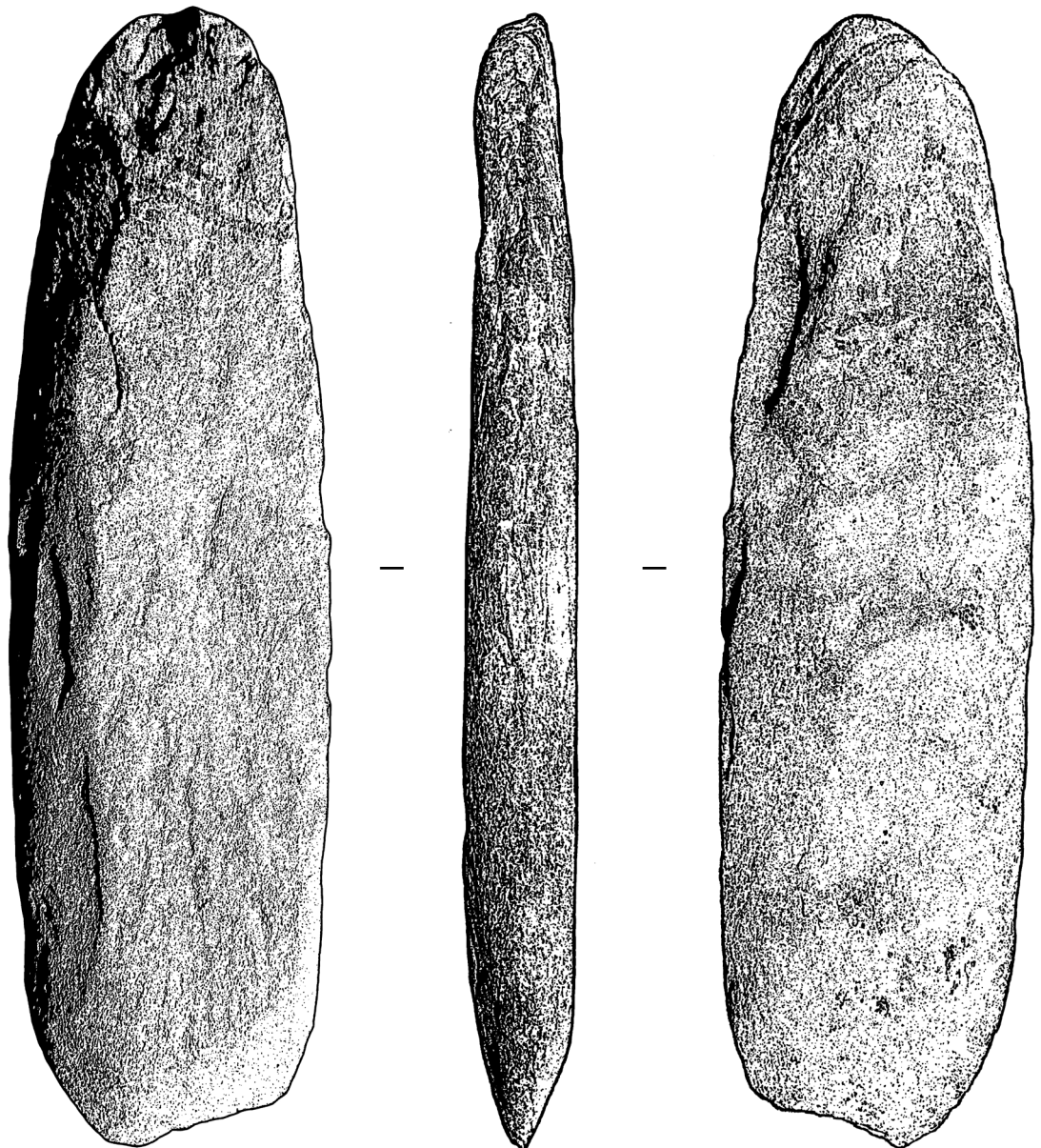

- 321 Hiomalaaka, hiekkakiveä, 1 kpl, 553,0 g.
X=208,69Y/=143,35/Z=59,92. Mitat: 177 mm x 170 mm x 19 mm.
Paljon käytetty, paksuimmillaan 19 mm paksu ja ohuimmillaan alle 2 mm paksuiseksi hioutunut litteä hiekkakiven kappale. Hiomalaaka löydettiin yhdeksään kappaleeseen hajonneena, mutta nämä kappaleet vaikuttivat murtuneen toisistaan vasta laa'an maaperään päätyamisen jälkeen. Alkujaan hiomalaaka on ollut selvästi suurempi ja se lienee rikkoutunut kuluttuaan lähes puhki. Tätä kappaletta on sen reunojen hioutumajälkien perusteella käytetty hiomatyöhön vielä alkuperäisen laa'an rikkoutumisen jälkeenkin. Kappaleet löydettiin hyvin läheltä toisiaan, ja ne liimattiin yhteen löytöjen puhdistamisen yhteydessä. Hiomalaaka on piirroksessa mittakaavassa 3:4.

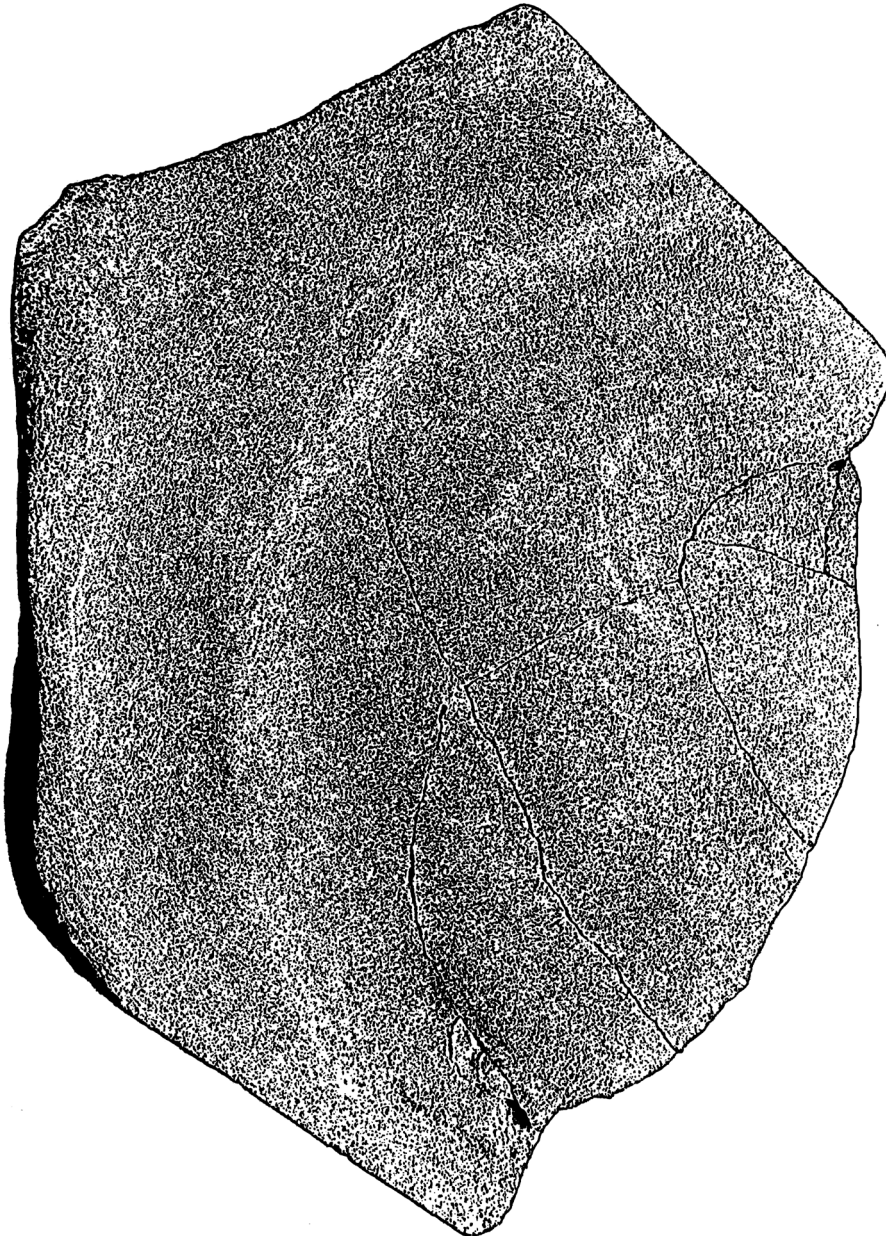

2018

KM 41778 Oulu Kierikinkangas KM 41778

- 322 Kvartsi-iskoksia, 16 kpl, 42,4 g.
Kaksi kookkainta iskosta ovat osittain ulkopintaisia, ilmeisesti moreenin seassa pyörityneistä raaka-ainekappaleista iskettyjä.
- 323 Palanutta luuta, 3 kpl, 0,7 g.
Kappaleista ainakin kaksi kookkainta ovat peräisin keskikokoisista tai suurista nisäkkäistä.
- Kerros 59,85
- 324 Saviastian kappale, 1 kpl, 0,3 g
- 325 Kvartsi-iskoksia, 5 kpl, 10,9 g.
Kaksi iskosta ovat osittain ulkopintaisia, ilmeisesti moreenin seassa pyörityneistä raaka-ainekappaleista iskettyjä.
- Kerros 59,80
- 326 Kvartsi-iskoksia, 7 kpl, 2,7 g.
- Kerros 59,75
- 327 Liuskeiskos, 1 kpl, 0,2 g.
Iskos on sädekiviliusketta ja pinnaltaan vaaleanharmaaksi hapettunut.
- 328 Kvartsi-iskoksia, 2 kpl, 1,3 g.
- Kerros 59,70
- 329 Kvartsi-iskoksia, 2 kpl, 2,2 g.
- Kerros 59,65
- 330 Kvartsi-iskoksia, 2 kpl, 4,4 g.
- RUUTU 209/142
- Kerros 60,50
- 331 Kvartsi-iskos, 1 kpl, < 0,1 g.
- Kerros 60,45
- 332 Saviastian kappaleita, 31 kpl, 3,6 g.
- 333 Kvartsi-iskoksia, 6 kpl, 2,1 g.
- Kerros 60,40
- 334 Saviastian kappaleita, 923 kpl, 114,0 g.
Kahdessa kappaleessa on kappaleimapainanne ja kahdessa muussa osa kuopasta, jonka halkaisija on ollut noin 4 mm.
- 335 Kvartsi-iskoksia, 11 kpl, 9,3 g.

2018
KM 41778 Oulu Kierikinkangas KM 41778

Kerros 60,35

- 336 Saviastian kappaleita, 111 kpl, 23,8 g.
Kahdessa kappaleessa on kappaleimainanne ja neljässä muussa osat kuopista, joiden halkaisijat ovat olleet noin 4 mm – 6 mm.
- 337 Kvartsi-iskoksia, 13 kpl, 14,4 g.
- 338 Palanutta luuta, 18 kpl, 2,5 g.
Useimmat kappaleet ovat peräisin keskikokoisista tai suurista nisäkkäistä, mutta joukossa on myös linnun luiden fragmentteja.

Kerros 60,30

- 339 Saviastian kappaleita, 530 kpl, 84,0 g.
Ainakin kuudessa kappaleessa on koristeluna osia kuopista, joiden halkaisijat vaihtelevat välillä 4 mm – 5 mm.
- 340 Kvartsi-iskoksia, 8 kpl, 5,1 g.
- 341 Palanutta luuta, 13 kpl, 1,7 g.
Ainakin useimmat kappaleet ovat peräisin keskikokoisista nisäkkäistä, ja joukossa on hylkeen katkenneen sormiluun proksimaalipää.

Kerros 60,25

- 342 Saviastian kappaleita, 58 kpl, 7,6 g.
- 343 Kvartsi-iskoksia, 3 kpl, 1,3 g.
- 344 Palanutta luuta, 1 kpl, < 0,1 g.
Luun kappale on peräisin keskikokoisesta tai suuresta nisäkkäistä.

Kerros 60,20

- 345 Saviastian kappaleita, 4 kpl, 0,5 g.
Yhdessä kappaleessa on koristeluna puolitoista noin 3 mm mittaista teräväkärkisen kolmion muotoista painannetta.

RUUTU 209/143

Kerros 60,40

- 346 Saviastian kappale, 1 kpl, 0,1 g.
- 347 Kvartsi-iskoksia, 4 kpl, 3,2 g.

Kerros 60,35

- 348 Saviastian kappaleita, 52 kpl, 9,2 g.

Kerros 60,30

- 349 Saviastian kappaleita, 487 kpl, 81,0 g.
Yhdessä kappaleessa on koristeluna kampaleimapainanne.
Yhdessä muussa on koristeluna kaksi kuoppaa, joiden koko on noin 3 mm x 2 mm. Lisäksi tässä kappaleessa ovat osat kolmesta halkaisijaltaan noin 4 mm kokoisesta kuopasta. Kahdessa muussa kappaleessa ovat yksittäiset kuopat, toisessa noin 4 mm x 3 mm kokoinen kuoppa ja toisessa noin 3 mm x 2 mm kokoinen kuoppa.



- 350 Kvartsi-iskoksia, 3 kpl, 0,5 g.
- 351 Palanutta luuta, 4 kpl, 1,2 g.
Kappaleet ovat peräisin nisäkkäistä, ainakin kolme kookkainta fragmenttia keskikokoisista tai suurista nisäkkäistä.

Kerros 60,25

- 352 Saviastian kappaleita, 20 kpl, 6,8 g.
Kahdessa kappaleessa on kummassakin osa kuopasta, jonka halkaisija on ollut noin 4 mm.
- 353 Kvartsi-iskoksia, 10 kpl, 7,1 g.
- 354 Palanutta luuta, 4 kpl, < 0,1 g.

Kerros 60,20

- 355 Saviastian kappaleita, 32 kpl, 13,1 g.
Yhdessä kappaleessa on kampaleimapainanne ja toisessa osa kuopasta, jonka halkaisija on ollut noin 3 mm.
- 356 Kvartsi-iskoksia, 8 kpl, 17,9 g.
- 357 Palanutta luuta, 2 kpl, 0,2 g.
Kappaleet ovat peräisin keskikokoisista tai suurista nisäkkäistä.

Kerros 60,15

- 358 Saviastian kappaleita, 82 kpl, 29,1 g.
Yhdessä kappaleessa on kampaleimapainanne ja toisessa osa kuopasta, jonka halkaisija on ollut noin 4 mm.
- 359 Palanutta luuta, 6 kpl, 2,1 g.
Luiden kappaleet ovat peräisin keskikokoisista tai suurista nisäkkäistä. Keskikokoisten nisäkkäiden luista tunnistettiin kylkiluun fragmentti sekä jonkin pitkän luun kiinniluumattoman epifyysin fragmentti.

Kerros 60,10

- 360 Saviastian kappaleita, 97 kpl, 24,8 g.
Kahdessa kappaleessa on kummassakin koristeluna kuoppa,
jonka halkaisija on noin 5 mm.

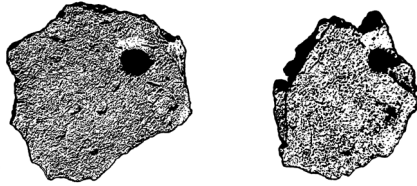

- 361 Kvartsikaavin, 1 kpl, 2,5 g.
Mitat: 19 mm x 18 mm x 7 mm.

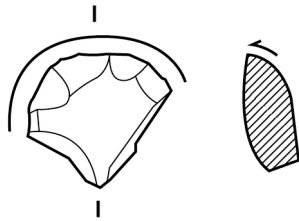

- 362 Kvartsi-iskoksia, 6 kpl, 32,0 g.
- 363 Palanutta luuta, 12 kpl, 1,2 g.
Kappaleet ovat peräisin keskikokoisista nisäkkäistä, ja joukossa on
kahteen osaan katkennut hylkeen sormiluu, jonka kappaleet on liimattu
yhteen löytöjen puhdistamisen yhteydessä.

Kerros 60,05

- 364 Saviastian kappaleita, 167 kpl, 43,0 g.
Yhdessä kappaleessa on kampaleimapainanne ja kahdessa muussa
kummassakin osa kuopasta, jonka halkaisija on ollut noin 5 mm.
- 365 Kvartsi-iskoksia, 6 kpl, 1,9 g.
- 366 Palanutta luuta, 7 kpl, 0,7 g.
Ainakin useimmat kappaleet ovat peräisin keskikokoisista nisäkkäistä.
Joukossa on yksi alaleuan fragmentti, todennäköisesti hylkeestä.

Kerros 60,00

- 367 Saviastian kappaleita, 10 kpl, 6,0 g.
Kookkain kappale vaikuttaa olevan melko suuresta astiasta,
siinä on säilynyt sekä astian sisä- että ulkopintaa, ja kappaleen
seinämän paksuus on noin 10 mm.
- 368 Kvartsi-iskoksia, 3 kpl, 0,9 g.

Kerros 59,95

- 369 Raaka-ainekappale, kvartssia, 1 kpl, 56,8 g.
X=209,10/Y=143,90/Z=59,97. Mitat: 46 mm x 39 mm x 23 mm.
Kappale on osittain ulkopintainen, moreenin seassa pyöristyneestä suuremmasta raaka-ainekappaleesta lohkaistu.

- 370 Kvartsi-iskoksia, 2 kpl, 1,2 g.

Kerros 59,90

- 371 Saviastian kappale, 1 kpl, 0,2 g.

RUUTU 209/144

Kerros 60,30

- 372 Kvartsi-iskoksia, 2 kpl, 2,5 g.

Kerros 60,25

- 373 Saviastian kappaleita, 4 kpl, 0,9 g.

- 374 Kvartsikaavin, 1 kpl, 14,8 g.
X=209,64/Y=144,21/Z=60,26. Mitat: 33 mm x 23 mm x 17 mm.

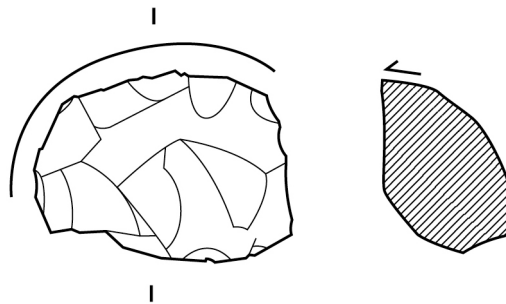

- 375 Kvartsi-iskoksia, 2 kpl, 0,3 g.

Kerros 60,20

- 376 Saviastian kappaleita, 20 kpl, 4,4 g.

- 377 Kvartsi-iskoksia, 13 kpl, 28,4 g.
Kaksi iskosta ovat osittain ulkopintaisia, ilmeisesti moreenin seassa pyöristyneistä raaka-ainekappaleista iskettyjä.

Kerros 60,15

- 378 Saviastian kappaleita, 17 kpl, 4,9 g,
Yhdessä kappaleessa on koristeluna osa kynsipainanteesta.

- 379 Kvartsi-iskoksia, 5 kpl, 3,5 g.

- 380 Palanutta luuta, 2 kpl, 0,9 g.
Kookkaampi kappale on keskikokoisen tai suuren nisäkkään jonkin pitkän luun kiinniluumattoman epifyysin fragmentti, jossa on kohtalaisen hyvin säilynyt nivelpinta.

Kerros 60,10

- 381 Saviastian kappaleita, 53 kpl, 22,7 g.
Viidessä kappaleessa on kussakin koristeluna kappaleimapanne. Kookkaimmassa kappaleessa on säilynyt sekä astian sisä- että ulkopintaa, ja hyvin loivan kaareutumisen perusteella kappale on peräisin melko suuresta astiasta. Tämän kappaleen paksuus on 10 mm.

- 382 Koivuntuohitervaa, 1 kpl, 0,5 g.
X=209,90/Y=144,23/Z=60,12. Mitat: 23 mm x 9 mm x 6 mm.

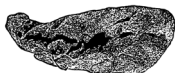

- 383 Kvartsi-iskoksia, 12 kpl, 5,5 g.
Kaksi iskosta ovat osittain ulkopintaisia, ilmeisesti moreenin seassa pyörityneistä raaka-ainekappaleista iskettyjä.

- 384 Palanutta luuta, 4 kpl, 0,6 g.
Kappaleet ovat peräisin keskikokoisista tai suurista nisäkkäistä.

Kerros 60,05

- 385 Saviastian kappaleita, 96 kpl, 15,9 g.
Yhdessä kappaleessa on koristeluna osa kuopasta, jonka halkaisija on ollut noin 4 mm.

- 386 Kvartsi-iskoksia, 10 kpl, 7,0 g.

- 387 Palanutta luuta, 4 kpl, 0,4 g.
Luiden kappaleet ovat peräisin keskikokoisista nisäkkäistä.

Kerros 60,00

- 388 Saviastian kappaleita, 16 kpl, 6,3 g.
Yhdessä kappaleessa on koristeluna neljännes kuopasta, jonka halkaisija on ollut noin 5 mm.

- 389 Kvartsi-iskoksia, 5 kpl, 2,1 g.

- 390 Palanutta luuta, 1 kpl, < 0,1 g.
Luun kappale on peräisin keskikokoisesta nisäkkäistä.

Kerros 59,95

- 391 Saviastian kappaleita, 8 kpl, 2,4 g.
Yhdessä kappaleessa on koristeluna puolikas kuopasta, jonka halkaisija on ollut noin 5 mm.

- 392 Kvartsi-iskoksia, 2 kpl, 7,0 g.

2018
KM 41778 Oulu Kierikinkangas KM 41778

Kerros 59,90

393 Palanutta luuta, 1 kpl, < 0,1 g.

RUUTU 209/145

Kerros 60,15

394 Kvartsi-iskoksia, 4 kpl, 1,3 g.

Kerros 60,10

395 Saviastian kappale, 1 kpl, 0,3 g.

396 Kvartsi-iskoksia, 4 kpl, 12,3 g.

Kerros 60,05

397 Saviastian kappaleita, 4 kpl, 1,0 g.
Yhdessä kappaleessa on koristeluna osa kuopasta,
jonka halkaisija on ollut noin 4 mm.

398 Raaka-ainekappale, kvartsia, 1 kpl, 52,6 g.
X=209,85/Y=145,45/Z=60,05. Mitat: 50 mm x 40 mm x 25 mm.
Kappale on osittain ulkopintainen, ilmeisesti moreenin seassa
pyörityyneestä suuremmasta raaka-ainekappaleesta lohkaistu

399 Kvartsi-iskoksia, 6 kpl, 2,0 g.

400 Palanutta luuta, 10 kpl, 1,1 g.
Kappaleet ovat peräisin keskikokoisista nisäkkäistä.

Kerros 60,00

401 Saviastian kappaleita, 5 kpl, 2,9 g.
Yhdessä kappaleessa on koristeluna kuoppa,
jonka halkaisija on noin 4 mm.

402 Kvartsi-iskoksia, 12 kpl, 11,6 g.

Kerros 59,95

403 Kvartsi-iskos, 1 kpl, 1,6 g.

RUUTU 209/146

Kerros 60,20

404 Kvartsi-iskos, 1 kpl, < 0,1 g.

Kerros 60,15

405 Kvartsi-iskoksia, 13 kpl, 5,2 g.

Kerros 60,10

406 Kvartsi-iskoksia, 21 kpl, 18,1 g.

407 Kvartsiitti-iskos, 1 kpl, 3,5 g.

Kerros 60,05

408 Saviastian kappaleita, 2 kpl, 0,5 g.

409 Koivuntuohitervaa, 2 kpl, 0,2 g.

410 Kvartsikaavin, 1 kpl, 4,1 g.
X=209,36/Y=146,86/Z=60,06. Mitat: 23 mm x 22 mm x 7 mm.

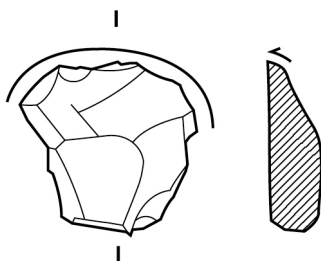

411 Kvartsi-iskoksia, 31 kpl, 15,8 g.
Yhdessä iskoksessa on kookas sulkeuma, minkä vuoksi kyseinen iskos on lähes ontto.

412 Palanutta luuta, 1 kpl, < 0,1 g.
Luun kappale on peräisin keskikokoisesta nisäkkästä.

Kerros 60,00

413 Saviastian kappaleita, 70 kpl, 25,2 g.
Kookkaimmassa kappaleessa ovat osat kolmesta kuopasta, joiden halkaisijat ovat olleet noin 4 mm. Osat kahdesta samanlaisesta kuopasta ovat myös kahdessa muussa kappaleessa, ja lisäksi yhdessä kappaleessa on säilynyt tällaisesta kuopasta hieman yli puolet. Joukossa on myös kaksi vähäistä reunakappaletta astiasta, jonka kokoa ei kappaleiden pienuuden vuoksi ole mahdollista tarkemmin määrittää. Ilmeisesti astia on kuitenkin ollut pienehkö, olemukseltaan lähinnä kuppimainen. Toisessa reunapalassa on sekä astian sisä- että ulkopintaa, ja tämän kappaleen paksuus on 6 mm. Astian reuna on ollut pyöristetty. Koristelua reunakappaleissa ei ole.

414 Liuskeiskos, 1 kpl, 0,2 g.
Iskos on sädekiviliuskettä ja pinnaltaan vaaleanharmaaksi hapettunut.

415 Kvartsi-iskoksia, 18 kpl, 23,5 g.

416 Palanutta luuta, 11 kpl, 0,8 g.
Ainakin useimmat kappaleet ovat peräisin keskikokoisista tai suurista nisäkkäistä.

Kerros 59,95

417 Saviastian kappaleita, 16 kpl, 6,5 g.
Kolmessa kappaleessa ovat kussakin koristeluna osat kuopista, joiden halkaisijat ovat olleet noin 5 mm.

- 418 Liuske-esineen katkelma, 1 kpl, 0,7 g.
X=209,18/Y=146,70/Z=59,99. Mitat: 24 mm x 10 mm x 3 mm.
Katkelma on sädekiviliusketta, olemukseltaan iskosmainen, ja pinnaltaan vaaleanharmaaksi hapettunut. Katkelma on yhteensopiva kookkaamman, numerolla KM 41778:295 luetteloidun katkelman kanssa, ja ne ovat todennäköisesti peräisin jostakin melko kookkaasta liuske-esineestä, jonka esine-tyyppiä ei katkelmien perusteella voida tarkemmin määrittää. Katkelmissa on yksi yhteinen loivasti kupera hiottu pinta.
- 419 Kvartsi-iskoksia, 12 kpl, 25,8 g.
Kookkain iskos on osittain ulkopintainen, ilmeisesti moreenin seassa pyörityneestä raaka-ainekappaleesta isketty.
- 420 Palanutta luuta, 6 kpl, 0,4 g.
Useimmat kappaleet ovat peräisin nisäkkäistä, mutta joukossa on myös kalan nikaman fragmentti.
- Kerros 59,90
- 421 Kvartsi-iskos, 1 kpl, 0,1 g.
- 422 Palanutta luuta, 2 kpl, 0,1 g.
Kappaleet ovat peräisin nisäkkäistä, ainakin kookkaampi keskikokoisesta nisäkkästä.
- RUUTU 209/147
- Kerros 60,20
- 423 Kvartsi-iskoksia, 2 kpl, 15,1 g.
Pienempi iskos on osittain ulkopintainen, ilmeisesti moreenin seassa pyörityneestä raaka-ainekappaleesta isketty.
- Kerros 60,15
- 424 Kvartsi-iskoksia, 5 kpl, 8,9 g.
- Kerros 60,10
- 425 Saviastian kappaleita, 3 kpl, 0,7 g.
Kookkaimmassa kappaleessa on koristeluna osa kuopasta, jonka halkaisija on ollut noin 5 mm.
- 426 Liuske-esineen katkelma, 1 kpl, 0,4 g.
X=209,65/Y=147,26/Z=60,11. Mitat: 18 mm x 12 mm x 2 mm.
Katkelma on sädekiviliusketta, olemukseltaan iskosmainen, ja siinä on yksi suora pinta hiottu pinta.
- 427 Kvartsi-iskoksia, 4 kpl, 4,3 g.
Kookkain iskos on osittain ulkopintainen, ilmeisesti moreenin seassa pyörityneestä raaka-ainekappaleesta isketty.
- 428 Kvartsiitti-iskos, 1 kpl, 0,2 g.

Kerros 60,05

- 429 Saviastian kappaleita, 7 kpl, 4,8 g.
Joukossa on pienen, kuppimaisen astian koristelematon reunakappale.
Astian suuaukon halkaisija on ollut noin 7 cm ja reuna on ollut pyöristetty.
Kappaleen seinämän paksuus on 5 mm.
- 430 Kvartsi-iskoksia, 18 kpl, 8,0 g.
- 431 Palanutta luuta, 7 kpl, 0,9 g.
Ainakin useimmat kappaleet ovat peräisin keskikokoisista
tai suurista nisäkkäistä. Joukosta tunnistettiin hylkeen
katkenneen sormiluun distaalipää.

Kerros 60,00

- 432 Saviastian kappaleita, 2 kpl, 0,6 g.
Toisessa kappaleessa on koristeluna puolikas kuopasta,
jonka halkaisija on ollut noin 4 mm.
- 433 Nuolenkärjen teelmän katkelma, liusketta, 1 kpl, 1,2 g.
X=209,32/Y=147,80/Z=60,02. Mitat: 22 mm x 17 mm x 2 mm.
Mahdollisesti paikallista liusketta, molemmat reunat ja osa kummastakin
leveästä lappeesta hiotut. Teelmästä on muotonsa perusteella ollut tarkoitus
valmistaa lehdenmuotoinen nuolenkärki, mutta se on ilmeisesti rikkoutunut
työstettäessä, jo hionnan alkuvaiheessa.

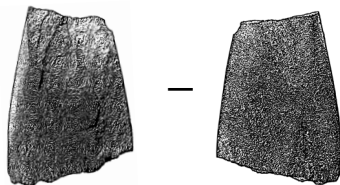

- 434 Kvartsi-iskoksia, 8 kpl, 7,6 g.
- 435 Kvartsiitti-iskoksia, 2 kpl, 2,5 g.
Toinen iskos on osittain ulkopintainen, moreenin seassa
pyöristyneestä raaka-ainekappaleesta isketty.
- 436 Palanutta luuta, 1 kpl, 0,5 g.
Kappale on peräisin keskikokoisesta tai suuresta nisäkkäistä.

Kerros 59,95

- 437 Saviastian kappaleita, 13 kpl, 5,1 g.
Joukossa on yksi pieni reunakappale, jossa on säilynyt hieman astian
reunan päällystä sekä astian sisäpintaa. Astia vaikuttaa olleen melko
kookas, sen reuna on ollut tasainen, todennäköisesti hieman astian
suuta kohti kallistettu. Kappaleen reunan päällä on koristeluna kaksi
viistoa kampaleimapainannetta.

- 438 Raaka-ainekappale, kvartssia, 1 kpl, 119,9 g.
X=209,52/Y=147,70/Z=59,96. Mitat: 55 mm x 49 mm x 35 mm.
Kappale on osittain ulkopintainen, ilmeisesti moreenin seassa pyörityyneestä suuremmasta raaka-ainekappaleesta lohkaistu.
- 439 Raaka-ainekappale, kvartssia, 53,1 g.
X=209,88/Y=147,15/Z=59,96. Mitat: 51 mm x 37 mm x 23 mm.
Kappale on osittain ulkopintainen, ilmeisesti moreenin seassa pyörityyneestä suuremmasta raaka-ainekappaleesta lohkaistu.
- 440 Kvartsi-iskoksia, 9 kpl, 6,5 g.
- 441 Palanutta luuta, 2 kpl, 0,2 g.
Kappaleet ovat peräisin keskikokoisista tai suurista nisäkkäistä.
- Kerros 59,90
- 442 Palanutta luuta, 2 kpl, 0,2 g.
Kappaleet ovat peräisin nisäkkäistä, ainakin kookkaampi keskikokoisesta tai suuresta nisäkkäistä.
- Kerros 59,85
- 443 Saviastian kappale, 1 kpl, 0,3 g.
- 444 Liuske-esineen katkelma, 1 kpl, 93,7 g.
X=209,33/Y=147,70/Z=59,85. Mitat: 80 mm x 57 mm x 20 mm.
Katkelma on huokoista, melko runsaasti kiillettä sisältävää liuskekiveä.
Se on peräisin kookkaasta, muodoltaan pitkänomaisesta liuske-esineestä, todennäköisesti tuuran kärjestä. Saman esineen katkelmia on luetteloitu myös löytönumeroilla KM 41429:393 ja KM 41778:294. Nämä kolme katkelmaa ovat keskenään yhteensopivat ja muodostavat yhdessä 104 mm x 58 mm x 32 mm kokoisen kappaleen. Ne ovat pinnaltaan vaaleanharmaiksi hapettuneita ja voimakkaasti rapautuneita, ehkä kuumuuden rapauttamia. Yhteen asetellut katkelmat on piirretty löytöluetteloon löydön KM 41778:294 kohdalle.
- 445 Kvartsi-iskoksia, 3 kpl, 0,8 g.
- 446 Palanutta luuta, 1 kpl, < 0,1 g.
Kappale on peräisin nisäkkäistä.
- RUUTU 210/142
- Kerros 60,50
- 447 Saviastian kappaleita, 7 kpl, 2,0 g.
- 448 Kvartsi-iskoksia, 9 kpl, 17,4 g.

2018

KM 41778 **Oulu Kierikinkangas** **KM 41778**

Kerros 60,45

- 449 Saviastian kappaleita, 107 kpl, 17,2 g.
- 450 Kvartsi-iskoksia, 19 kpl, 71,2 g.
- 451 Palanutta luuta, 4 kpl, 0,4 g.
Kappaleet ovat peräisin keskikokoisista tai suurista nisäkkäistä.

Kerros 60,40

- 452 Saviastian kappaleita, 548 kpl, 109,3 g.
Neljässä kappaleessa on koristeluna kampaleimapainanne ja yhdeksässä muussa osat kuopista, joiden halkaisijat vaihtelevat välillä 4 mm – 6 mm.
- 453 Kvartsi-iskoksia, 18 kpl, 38,5 g.
Kookkain iskos on osittain ulkopintainen, ilmeisesti moreenin seassa pyörityneestä raaka-ainekappaleesta isketty.
- 454 Palanutta luuta, 2 kpl, < 0,1 g.
Kappaleet ovat peräisin nisäkkäistä.

Kerros 60,35

- 455 Saviastian kappaleita, 258 kpl, 52,2 g.
Kahdessa kappaleessa on kampaleimapainanne, yhdessä kuoppa, jonka halkaisija on noin 5 mm, ja kahdessa muussa osa samanlaisesta kuopasta.
- 456 Kvartsi-iskoksia, 15 kpl, 6,1 g.
- 457 Palanutta luuta, 3 kpl, 0,3 g.
Kappaleet ovat peräisin keskikokoisista tai suurista nisäkkäistä.

Kerros 60,30

- 458 Saviastian kappaleita, 176 kpl, 34,7 g.
Joukossa varsin kookkaan astian reunakappale, jossa on säilynyt osa astian reunan päällystä sekä astian ulkopintaa. Kappaleen reunan päällä on mahdollisesti pienen luun päällä painettu kuoppa ja ulkopinnalla kynsi-painanne. Astian reunan ulkosyrjä on ollut pyöristetty, ja reunan säilynyt paksuus on 8 mm. Myös kaksi muuta kappaletta ovat koristeltuja, näistä toisessa on osa viivamaisesta painanteesta ja toisessa osa kuopasta, jonka halkaisija on ollut noin 5 mm.



- 459 Kvartsi-iskoksia, 4 kpl, 19,2 g.

2018
KM 41778 Oulu Kierikinkangas KM 41778

Kerros 60,25

460 Saviastian kappaleita, 13 kpl, 3,5 g.
Yhdessä kappaleessa on kappaleimapainanne.

461 Kvartsi-iskoksia, 3 kpl, 0,6 g.

Kerros 60,20

462 Raaka-ainekappale, kvartsia, 1 kpl, 44,2 g.
X=210,22/Y=142,18/Z=60,20. Mitat: 44 mm x 37 mm x 23 mm.
Kappale on osittain ulkopintainen, ilmeisesti moreenin seassa pyörityneestä suuremmasta raaka-ainekappaleesta lohkaistu.

RUUTU 210/143

Kerros 60,45

463 Saviastian kappaleita, 10 kpl, 1,2 g.

464 Kvartsi-iskoksia, 10 kpl, 31,6 g.
Kookkain iskos on osittain ulkopintainen, ilmeisesti moreenin seassa pyörityneestä raaka-ainekappaleesta isketty.

465 Palanutta luuta, 47 kpl, 7,6 g.
Kappaleet ovat peräisin keskikokoisista tai suurista nisäkkäistä. Joukossa ovat nuoren hylkeen sormiluun proksimaalipään kiinniluutumaton epifyysi, hylkeen katkenneen sormiluun proksimaalipään fragmentti ja kokonaisena säilynyt keskikokoisen nisäkkään ranteen tai nilkan luu.

Kerros 60,40

466 Saviastian kappaleita, 44 kpl, 7,5 g.

467 Kvartsi-iskoksia, 12 kpl, 20,8 g.
Yksi iskos on osittain ulkopintainen, ilmeisesti moreenin seassa pyörityneestä raaka-ainekappaleesta isketty.

468 Palanutta luuta, 53 kpl, 7,3 g.
Ainakin useimmat kappaleet ovat peräisin keskikokoisista tai suurista nisäkkäistä. Joukossa ovat hylkeen katkenneen sormiluun distaalipää sekä keskikokoisen nisäkkään kylkiluun fragmentti.

Kerros 60,35

469 Saviastian kappaleita, 203 kpl, 36,2 g.
Yhdessä kappaleessa on koristeluna kuoppa, jonka halkaisija on noin 6 mm.

470 Kvartsi-iskoksia, 10 kpl, 11,5 g.

471 Palanutta luuta, 8 kpl, 0,9 g.
Luiden kappaleet ovat peräisin keskikokoisista tai suurista nisäkkäistä.

2018
KM 41778 Oulu Kierikinkangas KM 41778

Kerros 60,30

- 472 Saviastian kappaleita, 14 kpl, 3,2 g.
- 473 Kvartsi-iskoksia, 4 kpl, 1,5 g.
Yksi iskos on osittain ulkopintainen, ilmeisesti moreenin seassa pyöristyneestä raaka-ainekappaleesta isketty.

Kerros 60,25

- 474 Saviastian kappaleita, 3 kpl, 0,8 g.
- 475 Kvartsi-iskos, 1 kpl, 2,0 g.

Kerros 60,20

- 476 Saviastian kappaleita, 11 kpl, 1,7 g.
- 477 Kvartsi-iskoksia, 2 kpl, 0,4 g.

Kerros 60,05

- 478 Saviastian kappale, 1 kpl, 3,1 g.
Kappale vaikuttaa olevan peräisin melko kookkaasta astiasta. Siinä on säilynyt sekä astian sisä- että ulkopintaa, ja kappaleen seinämän paksuus on noin 9 mm.

RUUTU 210/144

Kerros 60,40

- 479 Kvartsi-iskos, 1 kpl, 1,9 g.

Kerros 60,35

- 480 Liuske-esineen katkelma, 1 kpl, 1,2 g.
X=210,93/Y=144,87/Z=60,36. Mitat: 30 mm x 13 mm x 3 mm.

Katkelma on sädekiviliuskettä, olemukseltaan iskosmainen, toisesta päästä vaaleanharmaaksi hapettunut. Katkelman toinen puoli on lohkopintainen ja toinen puoli osittain hiottu ja osittain kiven luontaisesti pyöristynyttä ulkopintaa. Hiottu pinta muodostaa pyöristetyn kulman, jonka suuruus on noin sata astetta. Katkelma on todennäköisesti peräisin kookkaasta, vain osittain hiotusta liuske-esineestä, ehkä kirveen tai tuuran terästä, ja se on yhteensopiva kohdasta X=206,75/Y=142,01/Z=60,34 löydetyn kookkaamman katkelman kanssa, joka on luetteloitu löytönumerolla KM 41778:67. Yhdessä ne muodostavat 43 mm x 23 mm x 6 mm kokoisen katkelman, ja ne molemmat on piirretty löytöluetteloon katkelman KM 41778:67 kohdalle.

- 481 Kvartsi-iskoksia, 3 kpl, 5,6 g.

Kerros 60,30

- 482 Kvartsi-iskoksia, 7 kpl, 4,3 g.

2018

KM 41778 **Oulu Kierikinkangas** **KM 41778**

Kerros 60,25

483 Saviastian kappaleita, 5 kpl, 0,6 g.

484 Kvartsi-iskoksia, 5 kpl, 4,1 g.

485 Palanutta luuta, 1 kpl, 0,2 g.
Kappale on peräisin keskikokoisesta nisäkkäistä.

Kerros 60,20

486 Saviastian kappaleita, 9 kpl, 1,0 g.

487 Kvartsi-iskoksia, 10 kpl, 4,3 g.
Yksi iskos on osittain ulkopintainen, ilmeisesti moreenin seassa pyörityneestä raaka-ainekappaleesta isketty.

488 Palanutta luuta, 3 kpl, 0,5 g.
Kappaleet ovat peräisin keskikokoisista nisäkkäistä.

Kerros 60,15

489 Saviastian kappaleita, 10 kpl, 6,8 g.
Yhdessä kappaleessa on kuoppa, jonka halkaisija on noin 4 mm.

490 Raaka-ainekappale, kvartsia, 1 kpl, 83,5 g.
X=210,06/Y=144,20/Z=60,16. Mitat: 62 mm x 52 mm x 33 mm.
Kappale on osittain ulkopintainen, ilmeisesti moreenin seassa pyörityneestä suuremmasta raaka-ainekappaleesta lohkaistu.

491 Kvartsi-iskoksia, 10 kpl, 8,9 g.

Kerros 60,10

492 Saviastian kappaleita, 11 kpl, 3,5 g.

493 Kvartsi-iskoksia, 5 kpl, 1,7 g.

494 Palanutta luuta, 3 kpl, < 0,1 g.
Kappaleet ovat peräisin nisäkkäistä.

Kerros 60,05

495 Saviastian kappale, 1 kpl, 0,8 g.

496 Kvartsi-iskoksia, 3 kpl, 2,5 g.

Kerros 60,00

497 Kvartsi-iskoksia, 2 kpl, 1,1 g.

498 Palanutta luuta, 1 kpl, < 0,1 g.
Kappale on peräisin keskikokoisesta tai suuresta nisäkkäistä.

2018

KM 41778 Oulu Kierikinkangas KM 41778

RUUTU 210/145

Kerros 60,35

- 499 Kvartsi-iskoksia, 2 kpl, 2,3 g.
Kaksi iskosta ovat osittain ulkopintaisia, ilmeisesti moreenin seassa pyörityneistä raaka-ainekappaleista iskettyjä.

Kerros 60,30

- 500 Kvartsi-iskoksia, 2 kpl, 7,0 g.
Kookkaampi iskos on osittain ulkopintainen, ilmeisesti moreenin seassa pyörityneestä raaka-ainekappaleesta isketty.

Kerros 60,25

- 501 Kvartsi-iskos, 1 kpl, < 0,1 g.

Kerros 60,20

- 502 Kvartsi-iskos, 1 kpl, 0,1 g.

Kerros 60,15

- 503 Saviastian kappale, 1 kpl, 0,1 g.

- 504 Kvartsi-iskoksia, 4 kpl, 4,1 g.

Kerros 60,10

- 505 Saviastian kappaleita, 4 kpl, 2,0 g.
Joukossa on reunakappale ilmeisesti melko kookkaasta astiasta, jonka suun halkaisija ei kuitenkaan ole tarkemmin määritettävissä. Kappaleessa on säilynyt hieman reunan päällystä ja astian ulkopintaa. Reunan päällyys vaikuttaa olleen jokseenkin tasainen, ja astian ulkopinnalla noin 4 mm etäisyydellä astian reunasta on ollut halkaisijaltaan noin 3 mm kokoinen kuoppa, josta kappaleessa on säilynyt noin kolme neljäsosaa. Astian reunan säilynyt leveys on suurimmillaan 9 mm, mikä on myös kappaleen seinämän suurin säilynyt paksuus.

- 506 Kvartsi-iskoksia, 4 kpl, 1,3 g.

- 507 Palanutta luuta, 1 kpl, < 0,1 g.
Luun kappale on peräisin keskikokoisesta tai suuresta nisäkkästä.

Kerros 60,05

- 508 Saviastian kappaleita, 8 kpl, 1,0 g.

- 509 Kvartsi-iskoksia, 5 kpl, 1,2 g.

- 510 Raaka-ainekappale, kvartsiittia, 1 kpl, 337,1 g.
X=210,20/Y=145,70/Z=60,05. Mitat: 90 mm x 76 mm x 48 mm.
Kappale on pääosin ulkopintainen, selvästi moreenin seassa pyörityneestä suuremmasta raaka-ainekappaleesta lohkaistu.

2018
KM 41778 Oulu Kierikinkangas KM 41778

- 511 Raaka-ainekappale, kvartsiittia, 1 kpl, 174,0 g.
X=210,30/Y=145,85/Z=60,05. Mitat: 95 mm x 63 mm x 31 mm.
Kappale on osittain ulkopintainen, selvästi moreenin seassa pyörityneestä suuremmasta raaka-ainekappaleesta lohkaistu.
- 512 Raaka-ainekappale, kvartsiittia, 1 kpl, 1963,6 g.
X=210,32/Y=145,70/Z=60,05. Mitat: 185 mm x 95 mm x 83 mm.
Kappale on lähes kokonaan ulkopintainen, moreenin seassa pyöritynyt.
- 513 Palanutta luuta, 1 kpl, < 0,1 g.

Kerros 60,00
- 514 Saviastian kappaleita, 2 kpl, 0,3 g.
- 515 Kvartsi-iskoksia, 3 kpl, 3,8 g.

RUUTU 210/146

Kerros 60,30
- 516 Kvartsi-iskos, 1 kpl, 1,3 g.

Kerros 60,25
- 517 Liuske-esineen katkelma, 1 kpl, 0,4 g.
X=201,94/Y=146,83/Z=60,25. Mitat: 14 mm x 14 mm x 3 mm.
Katkelma on sädekiviliusketta ja olemukseltaan iskosmainen.
Katkelmassa on yksi suora hiottu pinta. Katkelma on murtunut kaivauksen yhteydessä kahteen osaan, jotka on liimattu yhteen löytöjen luotteloinnin aikana.
- 518 Kvartsi-iskoksia, 3 kpl, 0,4 g.

Kerros 60,20
- 519 Saviastian kappaleita, 2 kpl, 0,3 g.
- 520 Kvartsi-iskoksia, 3 kpl, 6,0 g.
Kookkain iskos on osittain ulkopintainen, ilmeisesti moreenin seassa pyörityneestä raaka-ainekappaleesta isketty.

Kerros 60,15
- 521 Palanutta luuta, 3 kpl, 0,3 g.
Kappaleet ovat peräisin nisäkkäistä, ainakin kaksi kookkainta keskikokoisista tai suurista nisäkkäistä.

Kerros 60,10
- 522 Saviastian kappaleita, 17 kpl, 5,2 g.
Yhdessä kappaleessa on noin neljännes kuopasta, jonka halkaisija on ollut noin 4 mm.

- 523 Liuske-esineen katkelma, 1 kpl, 5,1 g.
X=201,32/Y=146,74/Z=60,11. Mitat: 61 mm x 19 mm x 4 mm.
Katkelma on sädekiviliuskettä ja olemukseltaan iskosmainen. Siinä on yksi kupera hiottu pinta sekä jonkin verran myös kiven luontaisesti pyöristynyttä ulkopintaa. Katkelma on selvästi peräisin jostakin kookkaasta, vain osittain hiotusta liuske-esineestä, todennäköisesti tuuran tai kirveen terästä.

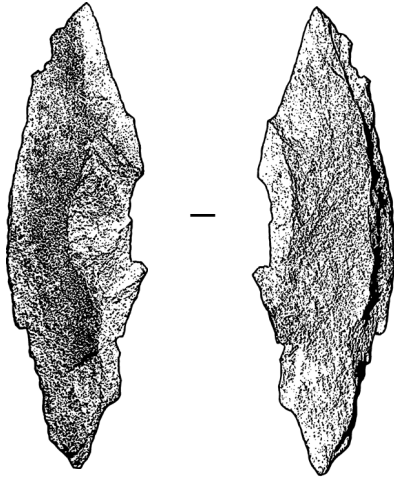

- 524 Liuskeiskos, 1 kpl, 0,2 g.
Iskos on sädekiviliuskettä.
- 525 Kvartsi-iskoksia, 7 kpl, 18,7 g.
- 526 Palanutta luuta, 1 kpl, < 0,1 g.
Kappale on peräisin nisäkkäistä.
- Kerros 60,05
- 527 Saviastian kappaleita, 4 kpl, 1,4 g.
- 528 Kvartsi-iskoksia, 6 kpl, 3,3 g.
- 529 Palanutta luuta, 3 kpl, 0,7 g.
Kappaleet ovat peräisin keskikokoisista tai suurista nisäkkäistä.
- Kerros 60,00
- 530 Saviastian kappaleita, 2 kpl, 0,5 g.
- 531 Kvartsi-iskoksia, 3 kpl, 7,5 g.
- RUUTU 210/147
- Kerros 60,25
- 532 Kvartsi-iskos, 1 kpl, 0,6 g.

2018

KM 41778 Oulu Kierikinkangas KM 41778

Kerros 60,20

- 533 Saviastian kappale, 1 kpl, 0,1 g.
- 534 Kvartsi-iskoksia, 2 kpl, 0,4 g.
- 535 Palanutta luuta, 1 kpl, 0,1 g.
Kappale on peräisin keskikokoisesta tai suuresta nisäkkäistä.

Kerros 60,15

- 536 Kvartsi-iskos, 1 kpl, 0,2 g.

Kerros 60,10

- 537 Saviastian kappaleita, 4 kpl, 1,4 g.
Yhdessä kappaleessa on puolikas kuopasta,
jonka halkaisija on ollut noin 5 mm.
- 538 Koivuntuohitervaa, 2 kpl, 0,1 g.
 $X=210,25/Y=147,75/Z=60,10$.
Kappaleet ovat mahdollisesti peräisin yhtenäisestä
kookkaammasta kappaleesta.
- 539 Kvartsi-iskoksia, 4 kpl, 0,8 g.

Kerros 60,05

- 540 Saviastian kappaleita, 4 kpl, 0,4 g.
- 541 Kvartsiydin, 1 kpl, 6,4 g.
 $X=210,40/Y=147,18/Z=60,07$. Mitat: 25 mm x 17 mm x 13 mm.
Ytimeistä on irrotettu iskoksia bipolaarisella iskentäteknikalla.

- 542 Kvartsi-iskoksia, 5 kpl, 1,9 g.
- 543 Palanutta luuta, 2 kpl, 0,1 g.
Kappaleet ovat peräisin nisäkkäistä.

Kerros 60,00

- 544 Saviastian kappale, 1 kpl, 0,8 g.
- 545 Kvartsi-iskoksia, 2 kpl, 0,6 g.

Kerros 59,95

- 546 Kvartsi-iskoksia, 2 kpl, 0,7 g.

RUUTU 211/142

Kerros 60,50

- 547 Kvartsi-iskos, 1 kpl, 0,2 g.

2018

KM 41778 **Oulu Kierikinkangas** **KM 41778**

Kerros 60,45

- 548 Kvartsi-iskoksia, 5 kpl, 1,7 g.

Kerros 60,40

- 549 Saviastian kappaleita, 68 kpl, 9,7 g.
Yhdessä kappaleessa on noin kolmannes kuopasta,
jonka halkaisija on ollut noin 5 mm.

- 550 Kvartsi-iskoksia, 10 kpl, 13,0 g.

Kerros 60,35

- 551 Saviastian kappaleita, 71 kpl, 18,4 g.
Yhdessä kappaleessa on noin puolet kuopasta,
jonka halkaisija on ollut noin 4 mm.

- 552 Kvartsi-iskoksia, 20 kpl, 13,5 g.

Kerros 60,30

- 553 Saviastian kappaleita, 99 kpl, 17,8 g.

- 554 Kvartsi-iskoksia, 35 kpl, 47,2 g.
Kaksi iskosta ovat osittain ulkopintaisia, ilmeisesti moreenin
seassa pyörityneistä raaka-ainekappaleista iskettyjä.

- 555 Palanutta luuta, 6 kpl, 0,2 g.
Ainakin kookkain kappale on peräisin keskikokoisesta
tai suuresta nisäkkästä.

Kerros 60,25

- 556 Saviastian kappaleita, 15 kpl, 5,5 g.

- 557 Kvartsi-iskos, 1 kpl, 0,3 g.

- 558 Palanutta luuta, 2 kpl, 0,2 g.
Ainakin kookkaampi kappale on peräisin keskikokoisesta
tai suuresta nisäkkästä.

Kerros 60,20

- 559 Saviastian kappale, 1 kpl, 0,2 g.

Kerros 60,15

- 560 Saviastian kappaleita, 6 kpl, 3,2 g.
Joukossa on reunakappale ilmeisesti melko kookkaasta astiasta,
jonka kokoa ei kappaleen perusteella kuitenkaan ole mahdollista
tarkemmin määrittää. Kappaleessa on säilynyt vain astian sisäpintaa
sekä osa pyöritystä reunasta. Koristelua reunakappaleessa ei ole.
Kaksi muuta kappaletta ovat koristeltuja, toisessa näistä on kampa-
leimapainanne ja toisessa kuoppa, jonka halkaisija on 5 mm.

2018
KM 41778 Oulu Kierikinkangas KM 41778

RUUTU 211/143

Kerros 60,45

561 Kvartsi-iskoksia, 4 kpl, 7,5 g.

Kerros 60,40

562 Saviastian kappaleita, 23 kpl, 4,8 g.
Yhdessä kappaleessa on osa kynsipainanteesta.

563 Kvartsi-iskoksia, 21 kpl, 10,0 g.

564 Palanutta luuta, 1 kpl, 0,1 g.
Kappale on peräisin keskikokoisesta tai suuresta nisäkkästä.

Kerros 60,35

565 Saviastian kappaleita, 25 kpl, 5,0 g.

566 Raaka-ainekappale, kvartsia, 1 kpl, 47,1 g.
X=211,88/Y=143,05/Z=60,36. Mitat: 43 mm x 37 mm x 27 mm.

567 Kvartsi-iskoksia, 19 kpl, 17,5 g.
Yksi iskos on osittain ulkopintainen, ilmeisesti moreenin seassa pyörityneestä raaka-ainekappaleesta isketty.

Kerros 60,30

568 Saviastian kappaleita, 130 kpl, 27,7 g.
Yhdessä kappaleessa on koristeluna kampaleimapainanne, toisessa osa kynsipainanteesta, ja kolmessa muussa kussakin kuoppa. Kuoppien halkaisijat vaihtelevat välillä 2 mm – 4 mm.

569 Kvartsi-iskoksia, 43 kpl, 72,8 g

570 Palanutta luuta, 2 kpl, 1,0 g.
Keskisuuren nisäkkään lapaluun fragmentti.

Kerros 60,25

571 Saviastian kappaleita, 6 kpl, 1,5 g.

572 Kvartsi-iskoksia, 2 kpl, 0,5 g.

573 Palanutta luuta, 1 kpl, 1,6 g.
Luun kappale on peräisin suuresta nisäkkästä.

RUUTU 211/144

Kerros 60,40

574 Saviastian kappaleita, 2 kpl, 0,2 g.

- 575 Kvartsikaavin, 1 kpl, 1,4 g.
Mitat: 16 mm x 13 mm x 7 mm.
Todennäköisesti kookkaamman kaapimen katkelma.

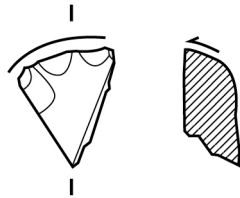

- 576 Kvartsi-iskos, 1 kpl, 0,2 g.

Kerros 60,35

- 577 Kvartsikaavin, 1 kpl, 5,3 g.
Mitat: 26 mm x 21 mm x 10 mm.

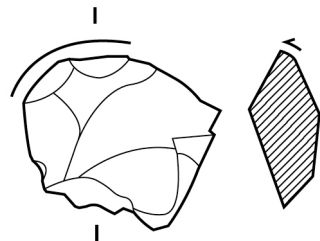

- 578 Kvartsikaavin, 1 kpl, 4,5 g.
Mitat: 26 mm x 19 mm x 11 mm.

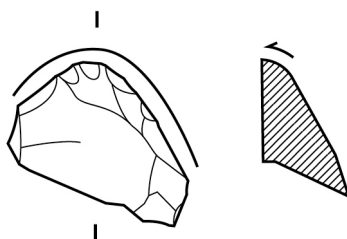

- 579 Kvartsi-iskoksia, 10 kpl, 7,4 g.

Kerros 60,30

- 580 Kvartsi-iskoksia, 9 kpl, 24,3 g.

Kerros 60,25

- 581 Saviastian kappaleita, 4 kpl, 0,4 g.

- 582 Kvartsi-iskos, 1 kpl, 1,7 g.

Kerros 60,20

- 583 Saviastian kappale, 1 kpl, 0,1 g.

Kerros 60,15

- 584 Raaka-ainekappale, kvartsia, 1 kpl, 27,3 g.
X=211,26/Y=144,30/Z=60,17. Mitat: 44 mm x 32 mm x 23 mm.

2018
KM 41778 Oulu Kierikinkangas KM 41778

RUUTU 211/145

Kerros 60,40

585 Kvartsi-iskoksia, 2 kpl, 0,1 g.

Kerros 60,35

586 Saviastian kappaleita, 3 kpl, 0,3 g.

587 Kvartsi-iskoksia, 5 kpl, 35,1 g.

588 Palanutta luuta, 1 kpl, 0,1 g.

Luun kappale on peräisin keskikokoisesta nisäkkäältä.

Kerros 60,30

589 Saviastian kappaleita, 5 kpl, 0,5 g.

590 Kvartsi-iskoksia, 3 kpl, 1,3 g.

591 Kvartsiitti-iskos, 1 kpl, < 0,1 g.

Kerros 60,25

592 Saviastian kappale, 1 kpl, 0,2 g.

593 Kvartsi-iskos, 1 kpl, 4,0 g.

Iskos on osittain ulkopintainen, ilmeisesti moreenin seassa pyöristyneestä raaka-ainekappaleesta isketty.

Kerros 60,15

594 Kvartsi-iskos, 1 kpl, 0,3 g.

Kerros 60,10

595 Saviastian kappale, 1 kpl, < 0,1 g.

RUUTU 211/146

Kerros 60,35

596 Saviastian kappale, 1 kpl, 0,3 g.

597 Kvartsi-iskoksia, 5 kpl, 3,3 g.

Kerros 60,30

- 598 Kvartsiittikaavin, 1 kpl, 57,7 g.
X=211,76/Y=146,69/Z=60,33. Mitat: 64 mm x 50 mm x 18 mm.
Kaavin on kookas ja osittain ulkopintainen, moreenin seassa pyöristyneestä raaka-ainekappaleesta lohkaistusta suuresta iskoksesta valmistettu.

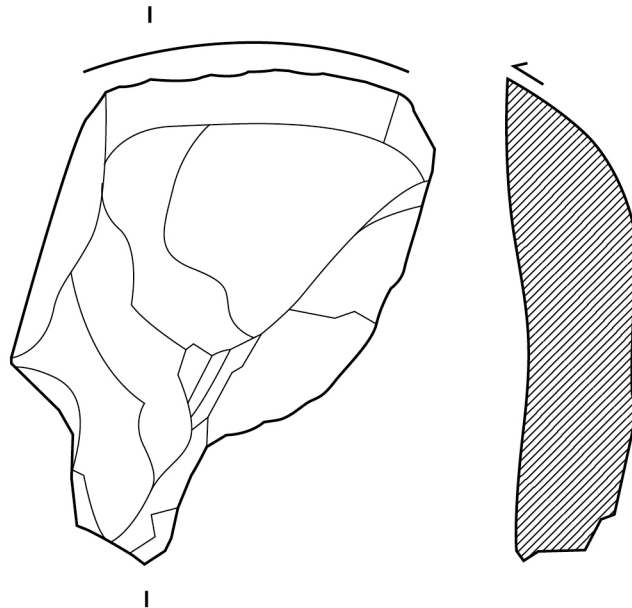

Kerros 60,25

- 599 Saviastian kappale, 1 kpl, 0,3 g.
Kappaleessa on kampaleimapainanne.
- 600 Kvartsi-iskoksia, 4 kpl, 1,6 g.

Kerros 60,20

- 601 Kvartsi-iskoksia, 7 kpl, 5,3 g.

Kerros 60,15

- 602 Kvartsi-iskoksia, 2 kpl, 1,3 g.

RUUTU 211/147

Kerros 60,35

- 603 Kvartsi-iskoksia, 2 kpl, 3,2 g.

Kerros 60,30

- 604 Saviastian kappaleita, 3 kpl, 0,6 g.

- 605 Kvartsi-iskoksia, 5 kpl, 3,8 g.

Kerros 60,25

- 606 Saviastian kappaleita, 3 kpl, 0,7 g.
Joukossa on reunakappale pienestä kuppimaisesta astiasta. Astian reuna on ollut pyöristetty, ja kappaleen seinämän paksuus on 4 mm. Kappaleen pienuuden vuoksi astian suuaukon halkaisijaa ei ole mahdollista määrittää.
- 607 Liuske-esineen katkelma, 1 kpl, 0,6 g.
Mitat: 21 mm x 11 mm x 3 mm.
Katkelma on sädekiviliusketta, olemukseltaan iskosmainen, ja pinnaltaan vaaleanharmaaksi hapettunut. Katkelmassa on yksi suora hiottu pinta.
- 608 Kvartsi-iskoksia, 13 kpl, 4,3 g.
- 609 Palanutta luuta, 1 kpl, < 0,1 g.
Kappale on peräisin keskikokoisesta nisäkkästä.

Kerros 60,20

- 610 Saviastian kappaleita, 6 kpl, 2,0 g.
- 611 Kvartsi-iskoksia, 8 kpl, 2,7 g.
- 612 Palanutta luuta, 4 kpl, 0,3 g.
Kappaleet ovat peräisin keskikokoisista nisäkkäistä.

Kerros 60,15

- 613 Saviastian kappaleita, 4 kpl, 1,0 g.