

# PIRKKALA PIRKKALANKYLÄ (BIRCALA) JA TURSIANNOTKO

Pelastuskaivaus rautakautisella asuinpaikalla  
ja historiallisella kylätontilla 2015



2015 SAMI RANINEN

# SISÄLLYSLUETTELO

Sisällysluettelo	1
Tiivistelmä	2
Arkisto- ja rekisteritiedot	3
Sijaintikartat	5
1. Johdanto	7
2. Tursiannotkon muinaisjäännösalue ja aikaisemmat tutkimukset	7
3. Kaivaus- ja dokumentointimenetelmät sekä -olosuhteet	8
4. Kaivausalueen yleiskuvaus	8
5. Kaivauksen kulku	9
6. Kerrosten ja yksiköiden kuvaukset	10
6.1. Kerros 0	10
6.2. Kerros 1	10
6.3. Kerros 2	11
6.4. Kerros 3	11
6.5. Kerros 4	12
6.6. Kerros 5	13
6.7. Puujäännös C-PR6 tasossa V	15
6.8. Puujäännös C-PR5 tasossa VI	16
6.9. Huomioita luoteisprofiilista	17
7. Stratigrafinen matriisi	19
8. Löydöistä	19
9. Päätelmät ja loppuyhteenveto	21
Lähteet	22
Luettelot	
Kartat	

## TIIVISTELMÄ

Syyskuussa 2015 Pirkkalan Pirkkalankylä (Bircala) kylänpaikalla ja Tursiannotkon rautakautisella asuinpaikalla suoritettiin pieni pelastuskaivaus jatkona vuosien 2012 ja 2013 laajemmille kaivauksille. Kaivauksen toteutti Pirkanmaan maakuntamuseo ja kustannuksista vastasi Pirkkalan kunta. Kaivauksessa dokumentoitiin runsaan neljän neliömetrin laajuinen alue, joka oli suurimmaksi osaksi rautakautista kulttuurikerrosta. Kulttuurikerrokseen sisältyi runsaasti löytöjä sekä joitakin puurakenteiden jäännöksiä. Huomiota herättävin löytö lienee täysin ehjä luu- tai sarvilusikka, jonka koristelu viittaa ristiretkiaikaan.

## ARKISTO- JA REKISTERITIEDOT

Tutkimuskohteen koko nimi: Pirkkala Pirkkalankylä (Bircala) ja Pirkkala Tursiannotko

Kunta: Pirkkala

Rekisterikylä: Pirkkalankylä

Kiinteistöt: Yleinen tiealue 604-895-2-2 (yhdystie 3022, Anian rantatie)

Peruskarttalehti: 2123 05 Nokia

Kaivausalueen keskikoordinaatti ETRS-TM35FIN-järjestelmässä: p 6 818 056 i 316 596

Korkeus: noin 83–84 m mpy (N2000)

Kohteen ajoitus: rautakausi, historiallinen aika

Tutkimuksen laji: pelastuskaivaus

Tutkimuslaitos: Pirkanmaan maakuntamuseo, Kulttuuriympäristöyksikkö

Kenttäyönjohtaja: Sami Raninen

Kenttäyöaika: 21.- 25.9.2015

Tutkitun alueen laajuus: noin 4 neliometriä

Tutkimusten tilaaja: Pirkkalan kunta

Tutkimuskustannukset: 12406 + alv

Löydöt: KM 40774

Mustavalkonegatiivit: ei päänumeroa

Mustavalkonegatiivien arkistointipaikka: Pirkanmaan maakuntamuseo, Kulttuuriympäristöyksikkö

Kuvatallenteet: KYY 168

Kuvatallenteiden arkistointipaikka: Siiri-tietokanta (Tampereen museot)

Aikaisemmat tutkimukset:

- Erä-Esko, Aarni (1948) inventointi
- Miettinen, Timo & Mirja (1971) inventointi
- Soininen, Tuija-Liisa (1998) inventointi
- Kankkunen, Päivi (1999) koekaivaus
- Katiskoski, Kaarlo & Pietiläinen, Petteri (2002) koekaivaus
- Jussila, Timo (2002) inventointi
- Salminen, Hanna-Leena (2008) koekairaus
- Adel, Vadim (2010) koekaivaus
- Raninen, Sami (2012) pelastuskaivaus
- Raninen, Sami 2013 pelastuskaivaus
- Raninen, Sami (2013) valvonta
- lisäksi useita tarkastuksia

Aikaisemmat löydöt:

- HM 3064:6, miekan väistin, löyt. Esko Prihti 1964.
- KM 18537, tuluspii, inventointilöytö 1971.
- KM 23788, luu- tai sarvilusikka, toim. Esko Prihti 1987.
- KM 24514, viikinkiaikainen rannerengas, luinen harppuunankärki. Toim. Esko Prihti 1988.
- KM 27998, asuinpaikkalöytöjä, mm. pyöreä kupurasolki, sarvi- ja luuesineiden katkelmia,
- palanutta savea. Toim. P. Kankkunen (inventointi 1993), E. Prihti, T.-L. Soininen (tark. 1992).

- KM 28385, 2 värttinänpyörää ja hevosenkenkäsolki. Löyt. Esko Prihti, toim. P. Kankkunen 1994.
- KM 31466, asuinpaikkalöytöjä (kvartsi-iskoksia, keramiikkaa, palanutta luuta, kaksoistaltta savikiekon katkelma, luinen "piikki"). Toim. T.-L. Soininen 1999 (inventointi 1998 ja E. Pihdin löytöjä).
- KM 31640, saviastianpaloja, pronssi- ja luuesineitä ym. Koekaivauslöydöt 1999.
- KM 32615, asuinpaikkalöytöjä. Koekaivauslöydöt 2001.
- KM 37432, asuinpaikkalöytöjä. Koekairauslöydöt 2008.
- KM 38577, asuinpaikkalöytöjä. Koekaivauslöydöt 2010.
- KM 39258, asuinpaikkalöytöjä. Pelastuskaivauslöydöt 2012.
- KM 39785, asuinpaikkalöytöjä. Pelastuskaivauslöydöt 2013.
- KM 39788, asuinpaikkalöytöjä. Valvontalöydöt 2013.

#### Arkistoitu kirjeenvaihto:

- Pirkanmaan maakuntamuseo, lausunnot: 10.11.2009, diar. PMM 327/2009; 25.11.2010, diar. PMM 252/2010; 12.3.2013, diar. PMM 117/2013; 8.8.2014 diar. PMM 283/2014.
- Pirkanmaan maakuntamuseo, tarjous 8.7.2015 diar. PMM 18/2015
- Pirkkalan kunta, tekninen toimi, hankintapäätös 18.08.2015
- Museovirasto, tutkimuslupa 03.09.2015 MV/113/05.04.01.02/2015

#### Luettelo- ja karttaliitteet:

1. kuvatallenneluettelo
2. mv-kuvaluettelo
3. maa- ja puunäyteluettelo
4. luettelo poistetuista löydöistä
5. karttaluettelo
- 7 karttaa

Alkuperäiskappaleen säilytyspaikka: Pirkanmaan maakuntamuseo, Kulttuuriympäristöyksikkö

Kopion säilytyspaikka: Museovirasto, Arkeologinen keskusarkisto; Pirkkalan kunta

Sivumäärä: 22

# SIJANTIKARTTA 1

Tutkimuskohteen sijainti suhteessa Tampereelle

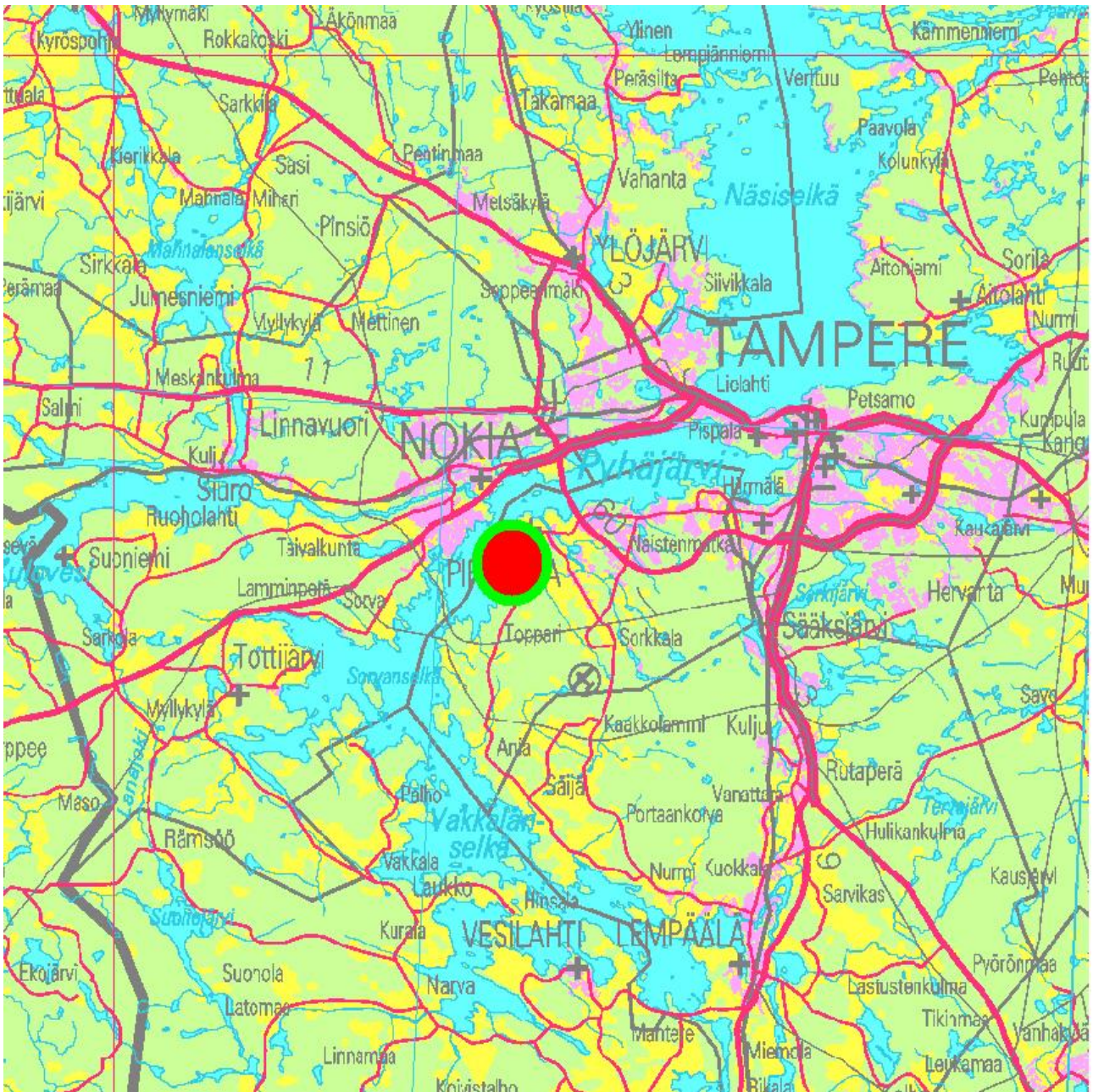

MK 1: 400 000

 tutkimuskohteen viitteellinen sijainti

Pohjakartta: Maanmittauslaitos. Lisäykset: Sami Raninen.

## SIJAINTIKARTTA 2

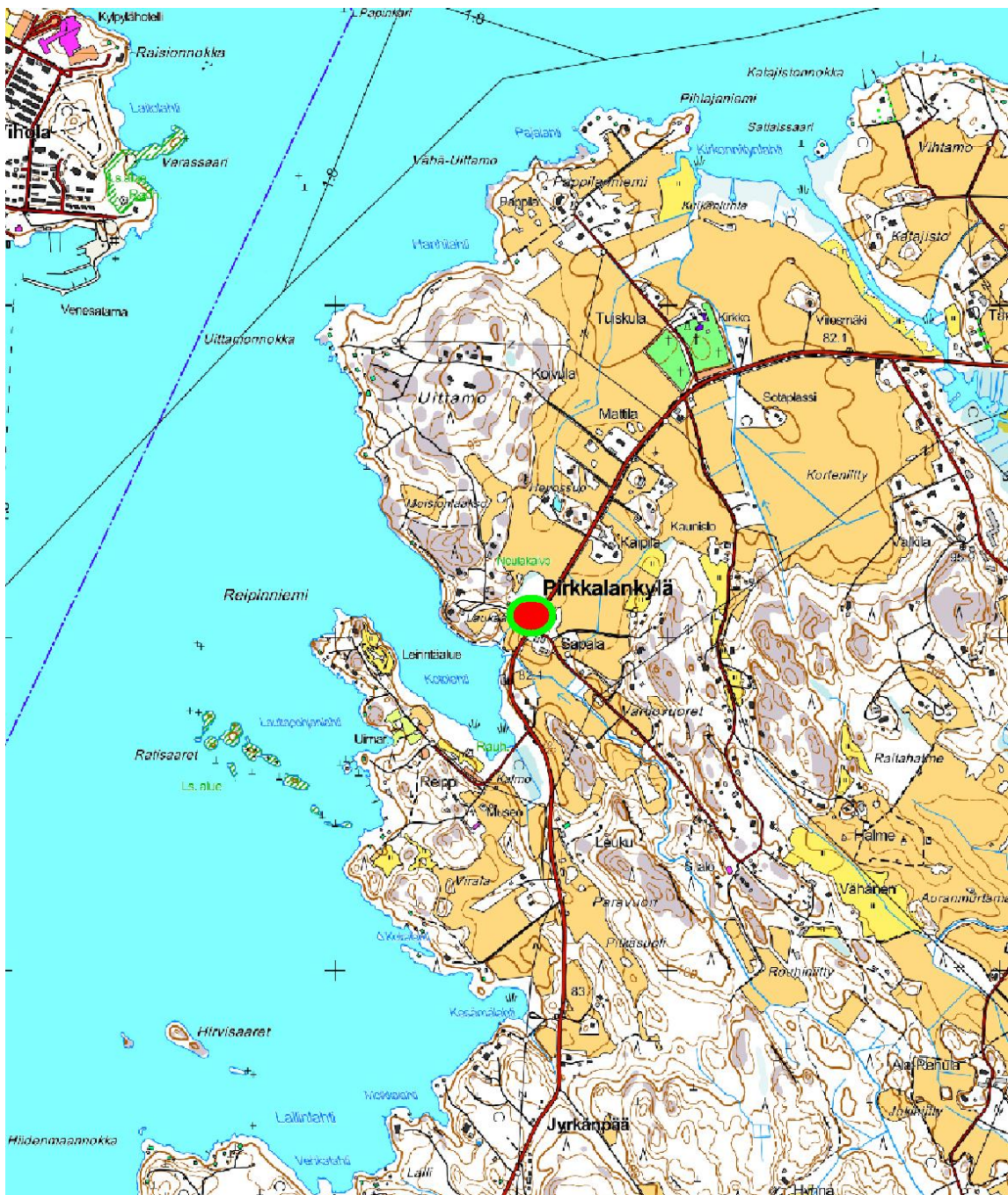

MK 1: 20 000

 tutkimuskohteen viitteellinen sijainti

Kaivausalueen keskikoordinaatti ETRS-TM35FIN-järjestelmässä: p 6 818 056 i 316 596

Pohjakartta: Maanmittauslaitos. Lisäykset: Sami Raninen.

## SIJAINTIKARTTA 3



MK 1: 5 000

 tutkimuskohteen viitteellinen sijainti

Kaivausalueen keskikoordinaatti ETRS-TM35FIN-järjestelmässä: p 6 818 056 i 316 596

Pohjakartta: Maanmittauslaitos. Lisäykset: Sami Raninen.

## 1. JOHDANTO

Syyskuussa 2015 Pirkanmaan maakuntamuseon Kulttuuriympäristöyksikkö suoritti arkeologisen kaivauksen Pirkkalan kunnan Pirkkalankylän Tursiannotkon muinaisjäännösalueella. Kyseessä oli pienimuotoinen noin neljän neliömetrin pelastuskaivaus, jonka kohteena ollut alue oli jouduttu jättämään kaivamatta kesällä 2013 toteutetun laajemman pelastuskaivauksen yhteydessä (Raninen 2015). Syynä tähän oli alueen keskellä kohonnut valaisintolppa, jolle oli kesän 2013 kaivauksen yhteydessä täytynyt Pirkkalan kunnan teknisen toimen pyynnöstä jättää suojavyöhyke. Valaisintolppa oli poistettu talvella 2013 - 14, mikä mahdollisti suojavyöhykkeeseen kuuluneen alueen kaivamisen.

Kaivaus tapahtui 21. - 25.9.2015. Kaivausjohtajana oli FM Sami Raninen ja apulaistutkijana (piirtäjä) FM Eva Gustavsson. Tutkimusapulaisina (kaivajina) toimivat tekstiiliartesaani Riia Siltanen ja arkeologian opiskelija Kim Krappala (Turun yliopisto). Kaivauksen kustannuksista vastasi Pirkkalan kunta. Kaivauksesta uutisoivat ainakin *Pirkkalainen*-lehti (30.9.), Yle Tampere ja Radio Moreeni.

## 2. TURSIANNOTKON MUINAISJÄÄNNÖSALUE JA AIKAISEMMAT TUTKIMUKSET

Pirkkalankylän maantiedettä, historiaa ja vuodesta 1948 alkavaa arkeologista tutkimushistoriaa on käsitelty seikkaperäisesti aikaisemmissa kenttätöyökertomuksissa (Adel 2010; Raninen 2013; 2014; 2015). Tässä



yhteydessä riittänee, kun todetaan, että Pirkkalankylän Tursiannotko on laaja muinaisjäännösalue, joka sijaitsee Pirkkalankylän (*Bircala*) historiallisella kylätontilla ja sen ympäristössä. Kevyen liikenteen väylän rakentamiseen liittyneissä pelastuskaivauksissa ja arkeologisessa valvonnassa dokumentoitiin v. 2012 - 13 myöhäisrautakauden ja keskiajan kiinteitä puu- ja kivirakenteita sekä kulttuurikerrosta ja otettiin talteen runsas löytöaineisto. Huomiota ovat herättäneet mm. erittäin hyvin säilyneet luu- ja sarviesineet, joista ainakin osa vaikuttaa myöhäisrautakautisilta.

### 3. KAIVAUS- JA DOKUMENTOINTIMENETELMÄT SEKÄ -OLOSUHTEET

Vuosien 2012 ja -13 tapaan kaivaus tapahtui luonnollisissa yksiköissä. Erotetut maayksiköt voitiin useimmissa tapauksissa yhdistää vuoden 2013 C-alueen maayksiköihin aivan ongelmattomasti.

Kaikki koordinaattimittaukset tehtiin vuosina 2012 ja -13 käytettyyn tekniseen x/y-koordinaatistoon. Korkeusluvut mitattiin N2000-järjestelmään. Topcon DS -mallisen takymetrin käytöstä vastasi pääasiassa apulaistutkija. Kaksi vuosien 2012 - 13 kiintopistettä voitiin vielä tunnistaa maastossa. Niiden avulla mitattiin tarvittavat apupisteet.

Kenttätöolosuhteet olivat vuodenaikaan nähden hyvät. Voimakkailta sateilta vältyttiin. Tursiannotkon saviset kulttuurikerrokset eivät syyskuun olosuhteissa enää kuivuneet koviksi ja tasaisen harmaiksi, mikä oli syyskaivauksen selkeä etu vuoden 2013 kesäkaivaukseen verrattuna.

Kaivu tehtiin vaihtelevasti lapiolla tai lastalla. Löydöt otettiin talteen kerroksen, yksikön ja koordinaattiruudun tarkkuudella. Tärkeimpien löytöjen keskikoordinaatit mitattiin takymetrillä. Samoin tehtiin otettujen maa- ja puunäytteiden kanssa (ks. luettelo 3, luettelot maa- ja puunäytteistä).

Jälkityövaiheessa kahden ylimmän kerroksen löydöistä suurin osa poistettiin, koska kyse oli resentin vaikutuksen alaisista maayksiköistä (ks. luettelo 4, luettelo poistetuista löydöistä). Kerrosten 3 - 5 löydöt säilytettiin kahta poistettuihin löytöihin luetteloitua tiilenpalaa lukuun ottamatta.

### 4. KAIVAUSSALUEEN YLEISKUVAUS

Kaivausalue sijaitsi Tursiannotkona tunnetun alanteen itärinteellä, Anian rantatien (yhdystie 3022) luoteispuoleisen pengerluiskan alapuolella. Kaivausalueen kaakkoisreuna sijaitsi kaksi metriä ajoradan asfalttipäällysteen reunasta luoteeseen. Kaivausalueen pohjoispuolella Kierikantie-niminen sivutie liittyy Anian rantatiehen. Kaivausalue sijaitsi vuoden 2013 kaivausten C-alueen lounaispuoliskon keskellä koordinaateissa x 5025 - 5027,3 y 1000,8 - 1002,85. Syyskuun 2015 kaivausalueen sijainnin voi vaivattomasti hahmottaa vuoden 2013 kaivausten yleiskartassa ja C-alueen tasokartoissa. Syyskuun 2015 kaivausalueesta käytetään tästä lähtien nimeä C-2015-alue.

Tämän kaivauskertomuksen yleiskartan (kartta 1) pohjana on käytetty samaa kantan karttaotetta kuin vuosina 2012 - 13 tehtyjen Tursiannotkon kenttätöiden yleiskartoissa. Syksyn 2012 kaivauskertomuksen yleiskartassa ja syksyn 2013 valvontakertomuksen yleiskartassa on kuvattu asemointipisteet, joiden avulla myös syksyn 2015 kaivausalue voidaan helposti asemoida ETRS-TM35-FIN-koordinaattijärjestelmään.



*Kaivausalueen sijainti nähtynä itään. Taustalla Sapalan tilakeskuksen päärakennus ja vasemmalla Kaipilan harmaa hirsinavetta. Kuvassa Kim Krappala, Riia Siltanen ja edessä Eva Gustavsson. KYY 168: 14.*

## 5. KAIVAUKSEN KULKU

Kaivausten aluksi kaivausalueen rajat muodostavat x- ja y-linjat etsittiin takymetrin avulla. Pengerluiskan resentti täyttömaa poistettiin lapiolla. Pian maanpinnan alta paljastui vuoden 2013 kaivauksen päätteeksi levitettyä suodatinkangasta, joka rajasi C-2015-alueen koillisessa, kaakossa ja lounaassa.

C-2015-alueen keskellä sijaitseva sekoittunut alue. Se vaikutti kaivinkoneella kaivetulta kuopalta, joka oli täytetty kivillä ja sekoittuneella maalla. Tämä sekoittuma ulottui kulttuurikerrosten läpi pohjasaveen saakka. Se epäilemättä liittyy paikalla sijainneen valaisintolpan pystytykseen. Itse valaisintolpan paikka erottui sekoittuman keskellä sijaitsevana pyöreänä kuiluna, joka oli valaisintolpan poistamisen jälkeen täytetty murskeella. Luonnollisesti myös tämä kuilu ulottui syvälle pohjasaveen.

Kaivauksessa havaitut maayksiköt oli enimmäkseen helppo liittää vuoden 2013 maayksiköihin (Raninen 2015). Pengerluiskan alta esiin tuli taso I, joka käsitti C-Y1-maata. Tämä maayksikkö oli vielä ollut voimakkaan resentin vaikutuksen kohteena. Tätä maata poistettaessa tuli esiin epäyhtenäinen mutta paikoin taaja kiveys C-KR1, jonka yläpinta muodosti tason II. C-KR1 poistettiin lastoilla ja kartoitettiin kahtena tasona. Sen alta tuli esiin vaaleankellertävä savipatja C-Y5, jonka pinta muodosti tason 4. Kova ja tiivis savipatja piti poistaa lapiolla. Sen alta tuli esiin tumma humuksensekainen savi, joka löytöjensä, stratigrafisen asemansa, värinsä ja maa-aineksensa perusteella oli selvästi samaa kuin vuoden 2013 rautakautinen kulttuurikerros C-Y8. C-Y8 oli 6 - 7 cm paksu kerros, joka poistettiin lastoilla kaivaen yhtenä yksikkönä. Sen alta tuli esiin vaaleankellertävä savi C-Y13, joka voitiin todeta pohjasaveksi (asia varmistettiin lapionpistoilla).

Kaivauksen päätyttyä luoteisprofiilin suojaksi ja kaivetun alueen rajan merkitsemiseksi levitettiin suodatinkankaan paloja ja oranssia huomionauhaa. Kaivausalueen täytöstä vastasi Pirkkalan kunnan tekninen toimi.

## 6. KERROSTEN JA YKSIKÖIDEN KUVAUKSET

### 6.1. Kerros 0

Kerros 0 oli Anian rantatien pengerluiskan resentiä täyttömaata (vaaleaa sorahiekkaa), jota poistettiin lapiolla, kunnes vastaan tuli C-Y1, tummanharmaa humuksensekainen maa, jonka pinnasta tuli kaivausten taso I. Kerrosten 0 ja 1 välipinnasta, valaisintolpan asennuksessa sekoittuneesta maasta, otettiin talteen keskiaikaan palautuvaa muotoa edustava saranarauta ja kuparipellinpala.

Kerroksen 0 pinnan eli kaivauksen aloitustason korkeusmitat olivat y-linjan 1000,8 tuntumassa eli kaivausalueen luoteisprofiilissa 84,14 - 84,21 m mpy ja y-linjan 1002,8 tuntumassa eli kaivausalueen kaakkoisprofiilissa noin 84,55 m mpy. Resentin täyttömaakerroksen (pengerluiskan) pinnan tarkempaan mittadokumentointiin ei käytetty aikaa.

### 6.2. Kerros 1

Kerroksen 1 pinnasta eli tasosta I ei piirretty tasokarttaa, koska kerros tunnistettiin resentiksi eikä tasossa ollut tarkan dokumentoinnin arvoisia yksityiskohtia. Tason I korkeusmittapisteet luetellaan seuraavassa:

- x 5025,09 y 1000,85 z 83,95 (kaivausalueen länsinurkka)
- x 5027,02 y 1000,81 z 83,95 (kaivausalueen pohjoisnurkka)
- x 5025,99 y 1001,73 z 84,21 (kaivausalueen keskiosa)
- x 5025,53 y 1002,36 z 84,12 (kaivausalueen etelänurkka)
- x 5027,06 y 1002,42 z 84,07 (kaivausalueen itänurkka)



*Kaivausalueen taso I itään nähtynä. KYY 168: 3.*

Kerros 1 käsitti pääasiassa C-Y1-yksikköä, tummaa humuksen ja hienolajitteisen maan sekaista hiekkaa, jossa oli runsaasti erikokoista kiveä. Alueen keskellä sijaitsi murskeella täytetty valaisintolpan kuilu, jota ympäröivät valaisintolppaa tukeneet isot kivet. Lukuisat nuoret löydöt (teollisia nauvoja, lasia, kukkaruukunpaloja) osoittavat C-Y1-maan resentiksi, mikä vastaa vuoden 2013 havaintoja. Kerros kaivettiin lastoilla, koska vuonna 2013 oli havaittu, että C-Y1 sisältää myös rautakaudentyypisiä löytöjä. Sellaisia ei kuitenkaan löytynyt tällä kertaa. Kerroksen kaivu pysäytettiin tasoon, jossa kiveys C-KR1 tuli vastaan.

Vuoden 2013 F-profiilin kartassa oli hahmotettu harmaan C-Y2-hiesukerroksen jatkuvan C-2015-alueen pohjoisosaan, jossa se sijaitsi suoraan C-KR1-kiveyksen yläpuolella. Kerrosta 1 kaivettaessa ei kuitenkaan jääty hahmottamaan erillistä hiesukerrosta: kerros oli jo vuonna 2013 todettu resentin kontaminaation alaiseksi eikä kaivausajan lyhyden takia haluttu enää tällä kertaa käyttää aikaa sekoittuneiden kerrosten tarkkaan dokumentointiin. Tästä syystä kerros 1:n lopetustasoksi valittiin C-KR1-rakenteen pinta.

### 6.3. Kerros 2

ks. kartta 2

Kerros 2 käsitti C-KR1-kiveyksen ylemmän kerroksen. C-KR1 oli epäyhtenäinen, noin 8 - 20 cm pitkiä kivistä koostuva kiveys. Vuonna 2013 kiveyksessä oli pikkutarkasti kaivaen ja dokumentoiden erotettu jopa kuusi kivikerrosta. C-2015-alueella kiveys oli kuitenkin ohuehko, joten se kartoitettiin vain kahtena tasona ja kaivettiin kahtena rakenteensisäisenä kerroksena. Taso II oli ylin taso, josta piirrettiin kartta.

Kivien väleissä oli humuksensekaista hiekkaista maata, joka vuonna 2013 oli erotettu omaksi C-Y3-yksiköksi. C-Y3 oli vuonna 2013 ollut C-Y1-kerrosta hieman tummempaa. Tällä kertaa vastaavaa värieroaa ei kuitenkaan hahmotettu, luultavasti johtuen kaivausalueen pienemmästä koosta ja kaivausajankohdan vähäisemmästä valosta.

Kaivausalueen keskellä voitiin tasossa II hahmottaa murskeella täytettyä valaisintolppakuilua ympäröivä suunnilleen suorakaiteenmuotoinen alue, josta C-KR1-kiveys puuttui. Alueen maa oli tummaa humuksensekaista hiekkaa, joka ei juuri eronnut C-Y1-yksiköstä. Aluetta arveltiin valaisintolpan asennukseen liittyväksi kaivinkoneella kaivetuksi kuopaksi, ja tämä tulkinta sai lisätukea alempia kerroksia kaivettaessa. Kyseessä on resentti kaivutyö, joka ulottui kulttuurikerrosten läpi pohjasaveen asti. Kaivutyön täyttömaata poistettiin lapiolla eikä siinä havaittuja löytöjä (muovia, synteettisestä kuidusta valmistettua narua, teollinen hevosenkenkä, luuta, tiilimurskaa, teollinen naula) otettu kentällä talteen.

C-Y1-yksiköstä löytyi kerroksessa 2 jonkin verran resenttiä materiaalia (teollisia nauvoja, kukkaruukkukeramiikkaa), mutta sitä tuli vähemmän kuin kerroksesta 1. Suurin osa kerroksen löydöistä oli tyypillistä historiallisen ajan asuinpaikkamateriaalia: luuta, tiilimurskaa, pii (tuluspii), liitupiipun varsikatkelma jne.

### 6.4. Kerros 3

ks. kartta 3

Kerros 3 käsitti C-KR1-kiveyksen alemman rakenteensisäisen kerroksen, joka sisälsi kiveä ja C-Y1-hiekkaa. Kaivausalueen keskellä sijaitsi tässäkin kerroksessa edellä kuvattu resentti sekoittuma-alue. Kerroksen 3 kaivu pysäytettiin vaalean C-Y5-saven pintaan.

Kerroksesta 3 ei C-KR1-rakenteen yhteydestä tullut enää yhtään resentiksi tunnistettua löytöä. Löydöt sisälsivät yhden palan tiilimurskaa, palanutta savea, iäkstä tummanvihreää pullolasia, luuta, taotun

rautaniitin ja kaksi palaa rautakaudentyypin keramiikkaa. Myös vuonna 2013 oli havaittu, että resentin löytöaineksen esiintyminen vähentyi C-KR1-kiveyksen alemmissa kerroksissa.



*Taso III: C-KR1-kiveyksen alempi dokumentointitaso, jonka keskellä resentti sekoittuma-alue erottuu kuopanteena. KY 168: 9.*

## 6.5. Kerros 4

ks. kartta 4

Kerros 4 käsitti savipatjan, joka voitiin varauksetta yhdistää vuonna 2013 kaivettuun C-Y5-saveen. Kyseessä oli homogeeninen, tiivis ja huomattavan kova savikerros, joka erosi selvästi sekä C-Y1-maasta että alapuolellaan sijainneesta humuksensekaisesta ja tummasta savesta (C-Y8). Ero ilmeni C-2015-aluetta kaivettaessa sekä C-Y5-saven kovuudessa että värissä: C-Y5 on likaantumaton ja syyskuun kosteusoloissa sen väri erottui lähinnä kellertävän harmaana. Kaivettaessa C-Y5-savessa ei erotettu minkäänlaista kerroksellisuutta tai välitasoja. Savipatjan paksuus oli tasossa kahdessa eri pisteessä mitattuna 17 cm (mittauspisteiden koordinaatit: 1) x 5025,35 y 1001,50; 2) x 5026,60 y 1001,70). Luoteisprofiilissa mitattuna se oli 13 - 24 cm, keskimäärin 17 cm:n tienoilla.

C-Y5-savi kaivettiin lapiolla yhtenä kerroksena. Sen alta tuli suurimassa osassa tasoa V esiin rautakautiseksi ajoitettua kulttuurikerrosta (C-Y8). Löytöjä C-Y5-savesta tuli suhteellisen niukasti: luuta, palanutta savea, palanutta luuta, pieni kvartsi-iskos sekä puunäytteenä talteen otettu lastumainen jäännös. Kuten pienen iskoksen huomaaminenkin osoittaa, lapiokaivu tehtiin tarkkaavaisesti, joten mahdollisten hukkaan joutuneiden löytöjen määrä ei liene suuri. Kovan ja tiiviin C-Y5-saven seulominen ei ollut mahdollista.

Kaivausalueen länsikulmassa oli kaistale, jossa C-Y5-savea ei ollut. Siellä tuli puhdistettaessa suoraan C-Y1-maan alta esiin kulttuurimaata ja puujäänös (C-PR6), jotka kartoitettiin tasossa. Kerrosta 4 kaivettaessa kävi myös, että paikoitellen kaivausalueen lounaisosassa tason IV vaalea savi olikin jo pohjasavea.

Valaisintolppaan liittyvä sekoittuma-alue erottui selkeästi myös kerroksessa 4. Se oli kaivettu C-Y5-saven läpi.



*Taso IV: Kellertävän C-Y5-savipatjan pintaa. Kaivausalueen keskellä (pohjoisnuolen ympärillä) erottuu selvästi suorakaiteenmuotoinen sekoittuma-alue.*

## 6.6. Kerros 5

ks. kartta 5

Kerros 5 käsitti pääasiassa tummanharmaata humuksensekaista savea, joka voitiin varauksetta yhdistää vuoden 2013 C-Y8-yksikköön. Kyseessä on sekoittumaton rautakautiseksi ajoitettu kulttuurikerros. C-2015-alueen lounaispuoliskossa havaittiin C-Y8-kerroksen seassa lauta- ja hirsijäänöksiä, jotka sijaintinsa perusteella liittyivät vuosina 2012 ja -13 dokumentoituihin lattiamaiseen puutasoon ja oletettuihin rakennuksen seinälinjoihin. V. 2012 kaivetusta puulattian osasta on tätä kirjoitettaessa tehty yksi radiohiiliajoitus, joka viittaa lähinnä ristiretkiaikaan (AD 1020 - 1170; ks. Raninen 2013). C-2015-alueen C-Y8-kulttuurikerroksen löydöt (mm. rautakaudentyypin keramiikkaa ja nauhapunosornamentein koristeltu ehjä luu- tai sarvilusikka) ovat sopusuonissa myöhäisrautakautisen ajoituksen kanssa.



*Taso V: Rautakautisen C-Y8-kulttuurikerroksen pinta. Kaivausalueen keskellä erottuu pyöreä valaisintolpan sija. Vasemmassa laidassa (C-2015-alueen lounaisreuna) on pohjasavi jo paikoin tulossa esiin. KYY 168: 18.*

Mainittakoon, että aivan C-Y8-kerroksen pinnasta, välittömästi C-Y5-saven alta saadut löydöt luettelointiin kerroksen 4/5 löytöinä. Ainoa tunnistettava historiallisen ajan löytö kerroksesta 4/5 oli poistettuihin löytöihin luuteloitu tiilenpala (voimakkaanpunaiseksi palanut sekoitteellisen saven kappale). Koska löytö tuli välittömästi C-Y5-saven pohjan alta, se ei todista C-Y8:n sekoittuneen.

Kerroksen 5 kaakkoisosassa erotettiin C-Y8-kulttuurikerroksen päällä 2 - 3 cm paksu kerros hienolajitteista (silttimäistä) maata, joka erosi päällään sijainneesta C-Y5-savesta hienokseltaan ruskeamman/punertavamman värinsä perusteella. Ero ei ollut kovin selvä. On mahdollista, että osa tästä maayksiköstä oli poistettu kerrosta 4 kaivettaessa C-Y5-saven mukana. Tämä maayksikkö hahmotettiin samaksi maaksi kuin vuosina 2012 ja -13 dokumentoitu Y-2 (2012). Y-2-maasta tuli löytönä rautakaudentyypin keramiikan pala.

C-Y8-kulttuurikerroksen paksuus oli C-2015-alueella keskimäärin vain 6 - 7 cm, joten se päätettiin kaivaa yhtenä kerroksena. Kulttuurikerroksen alapuolelta tuli vastaan kellertävä pohjasavi C-Y13. Kaivausalueen länsikulmassa ja etelänurkassa oli kuitenkin alueet, jossa ei ollut C-Y8-kerrosta lainkaan, vaan kaivettaessa kävi selväksi, että kerroksessa 4 erottunut vaalea savi (kartoitettu C-Y5-yksikkönä) olikin itse asiassa jo pohjasavea (ks. myös luku 7). C-Y5-saven ja C-Y13-saven värissä ja koostumuksessa ei havaittu eroa.

## 6.7. Puujäännös C-PR6 tasossa V

ks. kartta 5

Tasossa V kartoitettiin kaivausalueen lounaisosan länsipäädystä puujäännös, joka nimetään tässä yksiköksi C-PR6. Se on epäilemättä samaa jäännöstä kuin vuonna 2013 H-profiilissa havaittu Y-PR4, joka kuitenkin oli silloin erottunut lautamaisena tasona ollessaan vain osittain esillä. Kyse oli epätasaisesti säilyneistä, mutta suunnaltaan ja stratigrafiselta asemaltaan yhdenmukaisista puujäännöksistä, jotka kaivausjohtajan havaintojen mukaan olivat hyvin todennäköisesti peräisin yhdestä ja samasta hirrestä. Parhaiten säilyneiden kohtien perusteella oli mitattavissa, että hirsi oli noin 10 - 11 cm leveä sekä pysty- että poikkihalkaisijaltaan. Hirttä oli kaivausalueella esillä noin 1 metrin pituudelta, mutta se jatkui sekä itä- että länsipäässä profiiliin ja kaivausalueen ulkopuolelle.



*C-PR6 (hirren jäännös) lounaisprofiilissa. KYY 168: 20.*

Hirrenjäännös tuli esiin kaivausalueen reunasta profiilia oikaistaessa ja puhdistettaessa. Se sijaitsi tummassa kulttuurikerroksessa, joka vuonna 2012 oli saanut nimen Y-1 ja joka ei väreiltään tai koostumukseltaan eronnut C-Y8-kerroksesta. Hirren päällä ei ollut C-Y5/C-Y13-savea; tasokartta 4 kuvaa tilannetta, jossa C-PR6-jäännöstä ei ollut vielä puhdistettu esiin. C-Y5/C-Y13-savi sijaitsi C-PR6:n koillis- ja alapuolella. Puunjäännöksen pohja sijaitsi noin korkeudella 83,60 m mpy. Kaivausalueen länsikulmassa C-Y13-saven pinta nousi c-PR6:n luoteispuolella noin korkeudelle 83,75 m mpy, jolloin C-PR6:n ja C-Y13:n välille muodostui lähes pystysuora raja, kuten kartasta 7 (profiilikartta) käy ilmi.

Puujäännöstä poistettaessa löytyi rautakaudentyypin keramiikkaa (alanumero :22).

Puujäännöksestä otettiin näytteitä (ks. luettelo 3).



## 6.8. Puujäännös C-PR5 tasossa VI

ks. kartta 6

Puujäännös C-PR5 oli jo vuonna 2013 dokumentoitu nurkkamainen puurakenne, joka jakaantui useisiin alayksiköihin. Puujäännös jatkui C-2015-alueelle, kuten osattiinkin odottaa. C-PR5 tuli esille C-Y8-kulttuurikerroksen seasta, C-Y13-pohjasaven päältä. Vuonna 2013 dokumentoiduista alayksiköistä C-PR5:1 jatkui nyt kaivetulle alueelle. Tässä yhteydessä jäännöksestä käytetään nimeä C-PR5:1b. C-2015-alueella erotetut alayksiköt on merkitty alla olevaan tasokarttaotteeseen, muttei itse tasokarttaan selkeyden vuoksi. Alayksiköt C-PR5:6 - 8 olivat pitkälle maatumeneita ja hajonneita, joten niiden lautamaisia mittasuhteita koskevat tiedot eivät välttämättä vastaa niiden alkuperäistä tilaa.

- C-PR5:1b oli 9 - 13 cm paksu ja 10 cm leveä hirsimäinen jäännös, joka lepäsi suoraan pohjasaven (C-Y13) päällä.
- C-PR5:6 oli noin 10 cm leveä ja 1 - 2 cm paksu lautamainen jäännös, joka lepäsi suoraan pohjasaven (C-Y13) päällä.
- C-PR5:7 oli noin 10 cm leveä ja 1 - 2 cm paksu lautamainen jäännös, joka lepäsi suoraan pohjasaven (C-Y13) kuitenkin siten, että se sijaitsi C-PR5:6:tta ja C-PR5:8:aa hieman ylempänä; pohjasavi muodosti tämän alayksikön alla "töppäreen", jonka pinta sijaitsi noin 3 cm korkeammalla kuin kahden muun em. puujäännöksen alla sijainnut pohjasavipinta.
- C-PR5:8 oli noin 10 cm leveä ja 1 - 2 cm paksu lautamainen jäännös, joka lepäsi suoraan pohjasaven (C-Y13) päällä.

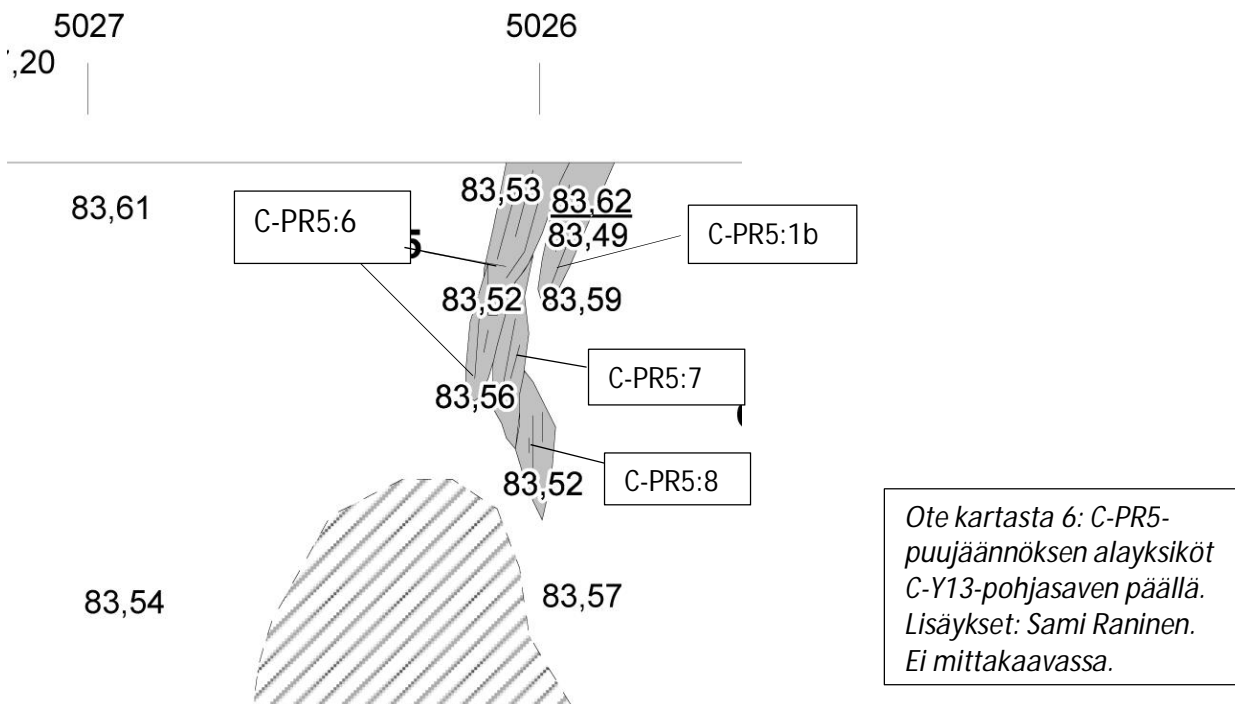

Puujäännösten muodostama linja oli todennäköisesti jatkunut valaisintolpan asennuksessa sekoittuneelle alueelle. Alayksikön C-PR5:7 alta tuli löytöinä palaneen saven pala ja kolme palaa luuta. Puujäännöksistä otettiin näytteitä (ks. luettelo 3).



40 cm pitkän pohjoisnuolen yläpuolella puujännös C-PR5 pohjasaven päällä (taso VI). Pohjoisnuolen kärjen edessä valaisintolpan asennuksessa sekoittunut alue. KYY 168: 22.

## 6.9. HUOMIOITA LUOTEISPROFIILISTA

ks. kartta 7

Vain kaivausalueen luoteisprofiilista piirrettiin kartta, koska muut profiilit koostuivat täyttömaasta (toisin sanoen ne oli kartoitettu vuoden 2013 kaivauksessa). C-2015-alueen luoteisprofiili nimettiin J-profiiliksi profiilien A - I ollessa vuoden 2013 C-alueen reunat. Profiilissa kartoitettiin sekoittunut C-Y1-kerros,

katkonainen kivitaso (C-KR1) ja välittömästi kivitason alla vaalea savi. Kuten profiilikartasta ilmenee, poistetun valaisintolpan asennuksessa sekoittunut maa katkaisi vaalean saven. Valaisintolpanpaikan koillispuolella (profiilin koillisosassa) vaalea savipatja (C-Y5) sijaisi rautakautisen kulttuurikerroksen (C-Y8) päällä.



Valaisintolpanpaikan lounaispuolella (profiilin lounaisosassa) vaalean saven alla ei enää ollut antropogeenisiä kerroksia, vaan kyseessä oli jo tasossa V pohjasaven pinta (C-Y13). Myöskään C-Y5 ei

väriltään tai koostumukseltaan näyttänyt eroavan pohjasavesta, vaikka sen alla olikin kulttuurikerrosta.

Profiilin lounaisosassa C-Y13-saven pinta sijaitsi suunnilleen samalla tasolla kuin C-Y5-savipatjan pinta profiilin koillisosassa. Tosin profiilin lounaisimmassa nurkassa C-Y13:n pinta laskeutui porrasmaisesti alaspäin (ks. myös Raninen 2015: kartta 26, vuoden 2013 H- ja I-profiilit). Alaspäin laskeutuvan "portaan" päällä oli tummaa kulttuurikerrosta (koostumukseltaan ja väriltä samaa kuin C-Y8; vuonna 2012 dokumentoitu nimellä Y-1), jonka seassa hirsimäinen puujäännös C-PR6 jatkui J-profiiliin. Profiilin koillisosassa C-Y13:n pintakorkeus oli noin 83,80 m mpy, lounaisosassa "portaan" kohdalla noin 83,45 m mpy. Tämä pohjasavipinnan epätasaisuus ja porrasmaisuus johtunee jostain ihmisen tekemästä muokkaus- tai rakennustyöstä, joka voi olla yhteydessä puihin rakenteenjäännöksiin.

## 7. STRATIGRAFINEN MATRIISI

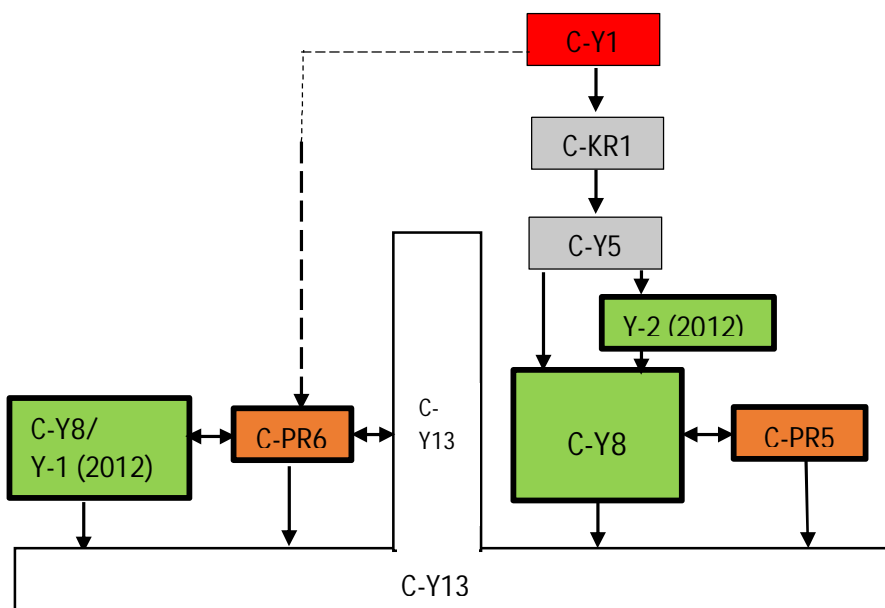

*Punainen: resentti sekoittunut kerros*  
*Harmaa: historiallisesti tulkittu kerros*  
*Vihreä: rautakautinen kulttuurikerros*  
*Vaaleanruskea: puujäännös*  
*Valkoinen: pohjasavi*

## 8. LÖYDÖISTÄ

C-KR1-rakenteesta löytyi tyypillistä historiallisen ajan kylätonttimateriaalia, rakenteen ylimmästä kerroksesta hieman myös resenttejä materiaaleja. Rautakautisesta kulttuurikerroksesta (luetteloitu kerrosten 4/5 ja 5 löytöinä) löytyi 15 palaa rautakaudentyypin keramiikkaa, saviekonkatkelma, luuta, hieman palanutta savea sekä kolme erityistä huomiota herättävää esinelöytöä.

Ehjä luu- tai sarvilusikka (KM 40774: 16).

Luu- tai sarvilusikan varren yläpintaan on uurrettu monimutkaista, kaarevalinjaista nauhapunos- ja poikkiviivakoristelua. Myös lusikan pesässä erottuu heikkoja, ainakin osittain nauhapunoksesta koostuvan koristelun jälkiä. Varren koristelua hallitsee venytetyn 8-numeron muotoinen punoskuviio, jollaista C.A.

Nordman piti nauhaornamentiksi muuntuneena palmettina (Nordman 1924: 159, 160). Lusikan varren kantapuolelle on porattu 15 pientä reikää. Ne sijaitsevat kolmessa rivissä ja ovat koristelemattomalla alapinnalla leveämpiä kuin yläpinnalla.

Samantapaisen 8-kuvion sisältäviä esinelöytöjä sisältyy varsinkin Savo-Karjalan ristiretkiaikaiseen kupariseosesineistöön (Nordman 1924: 159 - 161; Valonen 1970). Esimerkkejä ajoitetuista vastaineista ovat ainakin:

- Karjalan kannaksella Kaukolan Koverilan Kekomäen ruumishaudan 2 hihnanhelat ja hevosenkenkäsolkki (KM 2489: 274; Nordman 1924: Fig. 142, s. 160; Fig. 143, s. 161). Hauta on ajoitettu vuosiin 1150 - 1250 (Uino 1997: 233).
- Keski-Suomessa Kinnulan Kinnulanlahden muinaissuksi (KM kansatieteelliset kokoelmat 7595: 1; Itkonen 1935: 5, 6). Suksen radiohiiliajoitus on 1047 (1172) 1215 cal AD (Taavitsainen *et al.* 2007: Table 2, s. 118).

Lusikka löytyi läheltä puujäännöksiä, jotka saattavat olla yhteydessä v. 2012 radiohiiliajoitettuun laotalattiaan (cal AD 1020 - 1170).

Yhdessä nämä ajoitusviitteet puoltavat lusikalle 1100-luvulle tai 1200-luvun alkupuolelle menevää ajoitusta. Mainittakoon, että samantapaisella, joskaan ei identtisellä, 8-kuviolla koristeltu fragmentti, ilmeisesti lusikan varsikatkelma, sisältyy myös v. 2013 löytöaineistoon (KM 39785: 187).



*Lusikan koristelu korostettu käsivaraisella (ei mittatarkalla) piirroksella. Kuva: Ulla Moilanen.*

Kiinnityslorella varustettu hammas? (KM 40774: 26)

Hammas, jonka kaulassa kruunun yläpuolella on veistetyltä vaikuttava lovi. Valokuvan perusteella esitetyn alustavan osteologisen arvion mukaan kyseessä on todennäköisesti naudan tai mahdollisesti hirven etuhammas; lovi on todennäköisesti ei-patologinen eli tehty (FT Auli Bläuer sähköpostitse 2.10.2015).



*Kuva: Matti Arola.*

Rautaesine (KM 40774: 28)



*Kuvat: Sami Raninen.*

Käyttötarkoitukseltaan epäselvä rautaesine, jolle ei löytynyt jälkityön aikana vastinetta. Esineessä on kiinnitysruoto ja tylppäreunainen teräosa, jonka pyöreä ja tylsä kärki on taivutettu esineen pituussuuntaan nähden 90 asteen kulmalle. Nahkakäsitöihin perehtynyt kokeellisen arkeologian harjoittaja HuK Tuukka Kumpulainen esitti valokuvan ja mittatietojen perusteella hypoteesin, jonka mukaan kyseessä voisi olla nahankaavin (sähköpostitse syyskuussa 2015).

## 9. PÄÄTELMÄT JA LOPPUYHTEENVETO

Syyskuun 2015 pelastuskaivauksissa Pirkkalan Tursiannotkossa tutkittiin sekä historiallisen ajan että rautakauden asuinpaikkakerrosta. Vaikka valaisintolpan asennuksessa sekoittumiselta säästynyt kaivausalueen osa oli hyvin pieni (pinta-alaltaan vain kolmisen neliometriä koko kaivausalueen ollessa runsaat neljä neliometriä laaja), löytömäärä oli varsin runsas ja löytöihin sisältyy vaikuttavia esineitä, kuten täysin ehjä ja todennäköisesti ristiretkijälle ajoittuva koristeellinen sarvi/luulusikka. Kaivauksissa dokumentoitiin myös rautakautiseen kulttuurikerrokseen liittyviä puujäännöksiä, jotka todennäköisesti ovat yhteydessä vuosina 2012 ja 2013 dokumentoituihin rakenteisiin. Kyse saattaa olla myöhäisrautakautisen rakennuksen perustuksista, joista osa jää tähän mennessä kaivetun alueen ulkopuolelle.

Tampereella 17.3.2016

Sami Raninen

## LÄHTEET

### Arkistolähteet

Adel, Vadim 2010: Pirkkala Tursiannotko ja Pirkkalankylä (Bircala). *Koekaivaus esihistoriallisen ja historiallisen ajan asuinpaikalla*. Pirkanmaan maakuntamuseo.

Raninen, Sami 2013: Pirkkala Tursiannotko ja Pirkkalankylä (Bircala). *Arkeologinen pelastuskaivaus esihistoriallisella asuinpaikalla ja historiallisella kylätontilla 2012*. Pirkanmaan maakuntamuseo.

Raninen, Sami 2014: Pirkkala Pirkkalankylä (Bircala) ja Tursiannotko. *Maankäyttöhankkeen arkeologinen valvonta 2013*. Pirkanmaan maakuntamuseo.

Raninen, Sami 2015: Pirkkala Pirkkalankylä (Bircala) ja Tursiannotko. *Arkeologinen pelastus- ja koekaivaus 2013*. Pirkanmaan maakuntamuseo.

### Julkaistut lähteet

Itkonen, T.I. 1935: Muinaissuoksia ja -jalaksia II. *Suomen Museo* 1934: 1 - 21.

Nordman, C.A 1924: *Karelska järnåldersstudier*. Finska fornminnesföreningens tidskrift XXXIV:3. Helsingfors.

Uino, Pirjo 1997: *Ancient Karelia. Archaeological Studies*. Suomen muinaismuistoyhdistyksen aikakauskirja 104. Helsinki.

Taavitsainen, J.-P., Janne Vilkkuna & Henry Forssell 2007: *Suojoki at Keuruu. A mid 14th century site of the wilderness culture in the light of settlement historical processes in Central Finland*. Suomalaisen tiedeakatemian toimituksia, humaniora 346. Helsinki.

Valonen, Niilo 1970: Nauhaornamentiikkaa eränkävijän miljöössä. *Suomen Museo* 1970: 75 - 77.

## Pirkkala Pirkkalankylä Tursiannotko 2015

### Luettelo 1

#### LUETTELO DIGITAALISISTA KUVATALLENTEISTA

**Päänumero:** KYY 168

**Arkistointipaikka:** Tampereen museot, Siiri-tietokanta

**Kuvaaja:** Sami Raninen

**Suunta=** ilmansuunta, johon kamera kuvattaessa suunnattu

alanro	aihe	suunta	pvm
1	Kaivausalueen ympäristöä raivataan, kuvassa Kim Krappala ja Riia Siltanen	SE	21.9.
2	Kaivauksen 0-taso	SW	21.9.
3	Taso I	E	22.9.
4	Taso II	SW	22.9.
5	Taso II	NW	22.9.
6	Taso II	NE	22.9.
7	Kiveys C-KR1, yksityiskohtakuva, taso II	(vertikaali)	22.9.
8	Kerroksen 2 kaivua, kuvassa Riia Siltanen ja Kim Krappala	S	22.9.
9	Taso III	NE	23.9.
10	Taso III	NW	23.9.
11	Taso III	NW	23.9.
12	Taso IV	NW	24.9.
13	Taso IV	SW	24.9.
14	Kerroksen 4 kaivua ja profiilin oikaisua, kuvassa Eva Gustavsson, Riia Siltanen ja Kim Krappala	E	24.9.
15	Kerros 4, puurakenteen jäännöstä profiilissa	SW	24.9.
16	Kerros 4, puurakenteen jäännöstä profiilissa	SW	24.9.
17	Taso V, rautakautisen kulttuurikerroksen (C-Y8) pinta	NE	24.9.
18	Taso V, rautakautisen kulttuurikerroksen (C-Y8) pinta	NW	24.9.
19	Taso V, rautakautisen kulttuurikerroksen (C-Y8) pinta	SW	24.9.
20	Kerros 5, rautakautisen puurakenteen (C-PR6) jäännöstä	SW	25.9.
21	Kerros 5, rautakautisen puurakenteen (C-PR6) jäännöstä	SW	25.9.
22	Taso VI, yksityiskohta puujäännöksistä (C-PR5)	SE	25.9.
23	Taso VI (lopetustaso) ja puujäännökset (C-PR5)	NE	25.9.
24	Taso VI (lopetustaso) ja puujäännökset (C-PR5)	NW	25.9.
25	Taso VI (lopetustaso) ja puujäännökset (C-PR5)	SW	25.9.
26	Luoteisprofiili (yleiskuva)	NW	25.9.
27	Luoteisprofiili (yksityiskohtakuva lounaispäästä)	NW	25.9.
28	Luoteisprofiili (yksityiskohtakuva keskeltä)	NW	25.9.
29	Luoteisprofiili (yksityiskohtakuva koillispäästä)	NW	25.9.
30	Luoteisprofiili (yksityiskohta rautakautisen kult.kerroksen stratigrafiasta)	NW	25.9.
31	Luoteisprofiili (yksityiskohta puujäännöksestä ja ympäristöstä)	NW	25.9.



## Pirkkala Pirkkalankylä Tursiannotko 2015

### Luettelo 2

### LUETTELO MV-KUVISTA

Ei päänumeroa

**Negatiivien ja pinnakkaisvedosten arkistointipaikka:** Pirkanmaan maakuntamuseo, kulttuuriympäristöyksikön arkisto.

**Kuvaaja:** Sami Raninen

**Suunta=** ilmansuunta, johon kamera kuvattaessa suunnattu

alanro	aihe	suunta	pvm
1	Taso II	NE	22.9.
2	Taso II	NW	22.9.
3	Taso III	SW	23.9.
4	Taso III	NW	23.9.
5	Taso IV	NE	24.9.
6	Taso IV	NW	24.9.
7	Työkuva: Riia Siltanen ja Kim Krappala kaivavat kerrosta 4	SE	24.9.
8	Taso V	NW	24.9.
9	Taso V	NE	24.9.
10	Taso V, profiili mukana	NW	24.9.
11	C-PR6	SW	25.9.
12	Taso VI ja C-PR5	NW	25.9.

### Kuvataulu

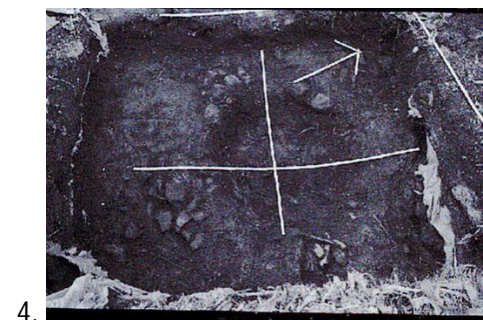
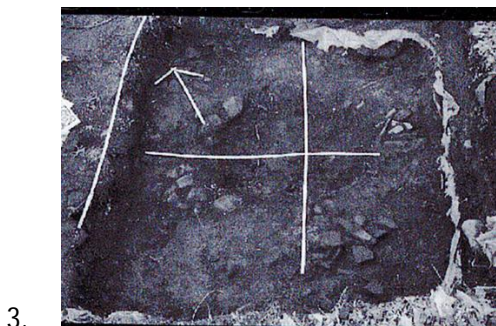
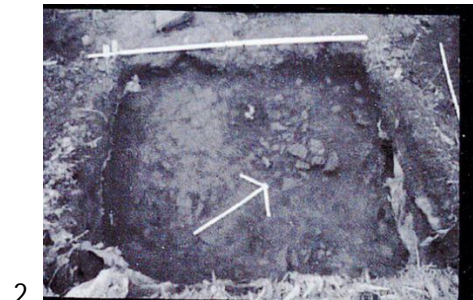
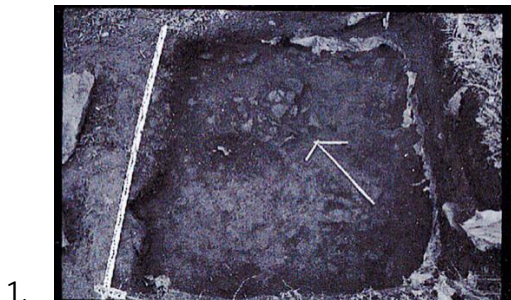

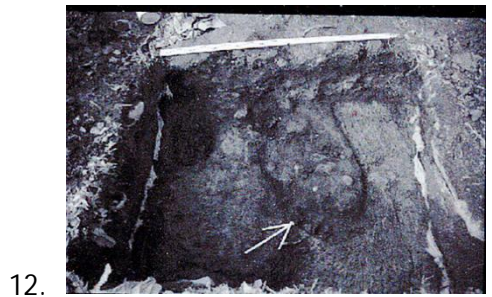
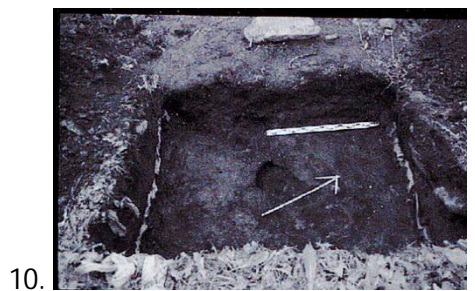
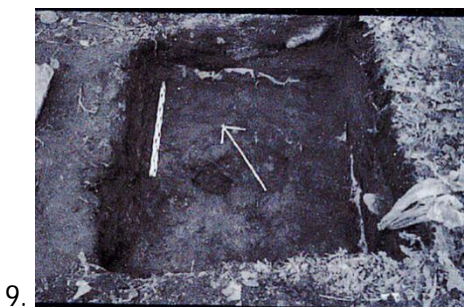
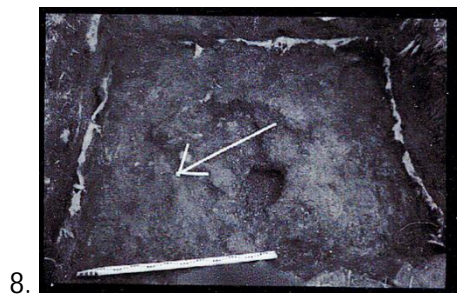
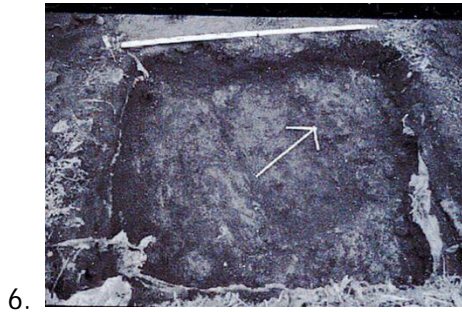
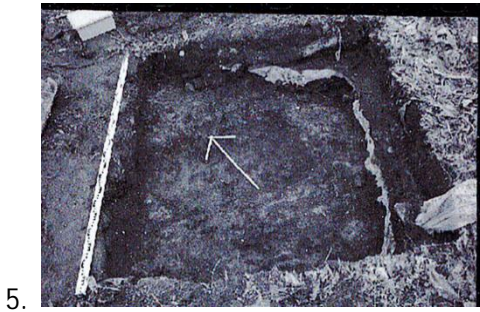

Pirkkala Pirkkalankylä Tursiannotko 2015

Luettelo 3

LUETTELO MAKROFOSSIILIANALYYSIÄ VARTEN OTETUISTA MAANÄYTTEISTÄ

Näytteitä säilytetään toistaiseksi Pirkanmaan maakuntamuseon kulttuuriympäristöyksikön tiloissa.  
(Tunnusnumero merkitty näytepussiin sinisellä tussilla).

numero	yksikkö	näytteenottoaikaan keskikoordinaatit	ottaja	pvm
1	C-Y5	x 5026,94 y 1002,37 z 83,76	Sami Raninen	23.9.
2	C-Y8	x 5026,98 y 1001,11 z 83,52	Eva Gustavsson	25.9.
3	C-Y8	x 5025,57 y 1002,11 z 83,58	Eva Gustavsson	25.9.

LUETTELO C14-AJOITUSTA VARTEN OTETUISTA PUUNÄYTTEISTÄ

Näytteitä säilytetään toistaiseksi Pirkanmaan maakuntamuseon kulttuuriympäristöyksikön tiloissa.  
(Tunnusnumero merkitty säilytuspussiin sinisellä tussilla).

numero	yksikkö/ puujäännös	näytteenottoaikaan keskikoordinaatit ja muut tiedot	ottaja	pvm
1	C-PR6	x 5025,11 y 1000,98 z 83,71	Sami Raninen	25.9.
2	C-PR6	x 5025,05 y 1001,22 z 83,76	Sami Raninen	25.9.
3	C-PR5:1b	x 5025,81 y 1002,62 z 83,62	Sami Raninen	25.9.
4	C-PR5:8	x 5025,95 y 1002,15 z 83,59	Sami Raninen	25.9.
5	C-PR5:6	x 5026,01 y 1002,64 z 83,53	Sami Raninen	25.9.
6	C-PR5:6	x 5026,16 y 1002,16 y 83,53	Sami Raninen	25.9.
7	C-PR5:8	x 5026,14 y 1002,07 z 83,51	Sami Raninen	25.9.
8	C-PR5:8	x 5026,06 y 1002,41 z 83,52	Sami Raninen	25.9.
9	C-PR5:7	x 5026,23 y 1002,25 z 83,56	Sami Raninen	25.9.
10	C-Y5	x 5025,16 y 1002,21 z 83,67 C-Y5:n seasta löytynyt puuliuska	Sami Raninen	24.9.

## Pirkkala Pirkkalankylä Tursiannotko 2015

### Luettelo 4

### LUETTELO POISTETUISTA LÖYDÖISTÄ

Kuvat: löydöt 7 - 8 ja 24 Sami Raninen, muuten Matti Arola.

#### KERROS 1

*x 5025 y 1000,8 - 1001, yksikkö C-Y1*

#### Rautanaula

1. Hevosenkenkänaula. 20 mm pitkä. Varren paksuus 4 mm. Kanta nelikulmainen, yhdeltä sivulta kaareva, 12 x 13 mm.

2. Keramiikka, 1 kpl 8 g  
Kukkaruukun pohjapala, jossa astianseinää. Halkaisija 37 mm. Resentti.

3. Palanut savi, 1 kpl 4 g



*Vasemmalta oikealle poistetut löydöt 1 - 3.*

*x 5026 y 1002, yksikkö C-Y1*

4. Rautanauloja, 3 kpl 31,3 g  
Pituudet 73, 85 ja 110 mm. Teollisia.

5. Raudanpaloja, 2 kpl 2,3 g  
Pahoin ruosteessa, tunnistamattomia.

6. Muovipuikon katkelma 2,3 g  
Musta. 24 mm pitkä, halkaisija 7,5 mm. Pyöreä poikkileikkaus.

7. Lasi, 8 kpl 61,8g  
1 pala resenttiä peililasia, 1 pala resenttiä olutpullolasia, 2 palaa resenttiä väritöntä astialasia, 1 pala resenttiä väritöntä tasolasia, 1 pala vihreää tasolasia, 2 palaa tummanvihreää ilmakuplallista pullolasia.

8. Keramiikka, 1kpl 1,7 g  
Fajanssia, joko historiallista tai resenttiä. Kuperalla pinnalla vaalealla pohjalla lehtimäisiä vihreitä kuvioita ja ruskeita viivoja.



*Poistetut löydöt 7 ja 8.*

**9. Tiillimurska, 49 kpl**

17

5,4 g

**10. Luu, 15 kpl**

89,9g

Joukossa 2 poskihammasta ja torahammas.

**KERROS 2**

*x 5025 y 1000,8/1001, yksikkö C-KR1*

**11. Liitupiippu, 1 kpl**

Varsikatkelma, koristeeton. Pituus 46 mm, leveys 6,5 mm, paksuus 3,5 mm.



*Poistettu löytö 11.*

**12. Luu, 1 kpl**

15 g

*x 5025 y 1002, yksikkö C-KR1*

**13. Rautanauloja, 6 kpl**

41,2g

Teollisia. Pituus 38 mm - 100 mm.



*Poistetut löydöt 13.*

- |   |       |
|---|-------|
| <b>14. Keramiikka, 2 kpl</b><br>Kukkaruukkukeramiikkaa, resentiä. | 2,8 g |
| <b>15. Palanut savi, 3 kpl</b><br>Painanteettomia.                | 4,5 g |
| <b>16. Tiilimurska, 7 kpl</b>                                     | 24,6g |
| <b>17. Luu, 4 kpl</b><br>Joukossa 2 torahammasta.                 | 11,9g |
| <b><i>x 5026 y 1001, yksikkö C-KR1</i></b>                        |       |
| <b>18. Palanut savi, 5 kpl</b>                                    | 10,5g |



*Poistetut löydöt 18.*

- |   |       |
|---|-------|
| <b>19. Tummanruskea lasittunut kuona, 1 kpl</b> | 0,8 g |
| <b>20. Luu, 6 kpl</b>                           | 41,2g |
| <b>21. Tiilimurska, 32 kpl</b>                  | 96,3g |
| <b><i>x 5026 y 1002, yksikkö C-KR1</i></b>      |       |
| <b>22. Palanut savi, 2 kpl</b>                  | 2,5 g |

23. Tiillimurska, 5 kpl

30,5g

**KERROS 3**

*x 5026 y 1000,8 - 1001, yksikkö C-KR1*

24. Tiillimurska, 1 kpl

4,5 g

**KERROS 4/5**

*x 5025 y 1001, yksikön C-Y8 pinta*

25. Tiillimurska, 1 kpl

10,1g

Selvä tiilenpala, jossa hieman laastijälkeä pinnassa. Pituus noin 35 mm.



*Poistettu löytö 25.*

## Pirkkala Pirkkalankylä Tursiannotko 2015

### Luettelo 5

#### KARTTALUETTELO

1. Yleiskartta
2. C-alue, taso II
3. C-alue, taso III
4. C-alue, taso IV
5. C-alue, taso V
6. C-alue, taso VI
7. C-alue, profiili J (luoteisprofiili)



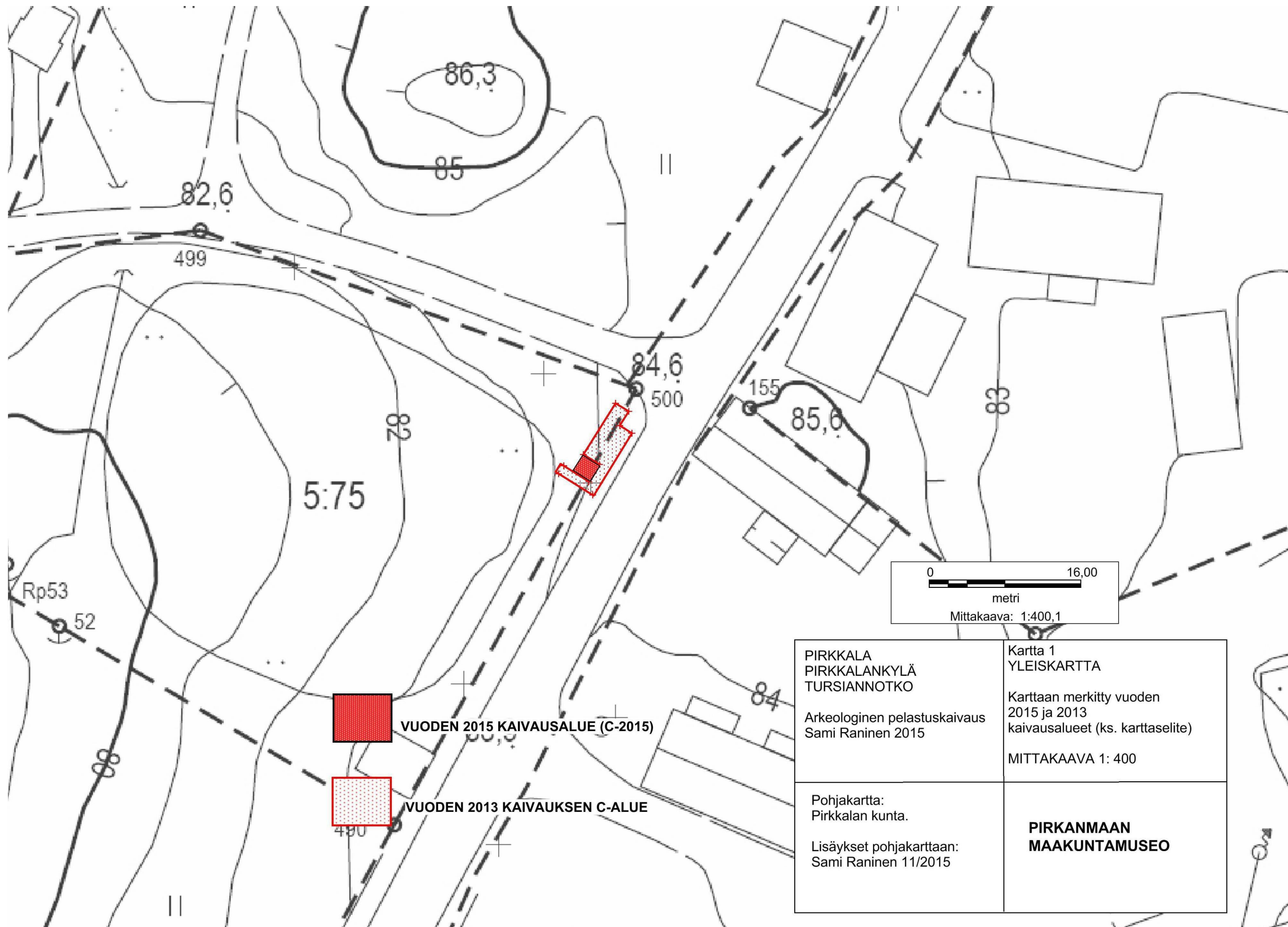

**VUODEN 2015 KAIVAUSALUE (C-2015)**

**VUODEN 2013 KAIVAUKSEN C-ALUE**

<p>PIRKKALA PIRKKALANKYLÄ TURSIANNOTKO</p> <p>Arkeologinen pelastuskaivaus Sami Raninen 2015</p>	<p>Kartta 1 YLEISKARTTA</p> <p>Karttaan merkitty vuoden 2015 ja 2013 kaivausalueet (ks. karttaselite)</p> <p>MITTAKAAVA 1: 400</p>
<p>Pohjakartta: Pirkkalan kunta.</p> <p>Lisäykset pohjakarttaan: Sami Raninen 11/2015</p>	<p><b>PIRKANMAAN MAAKUNTAMUSEO</b></p>

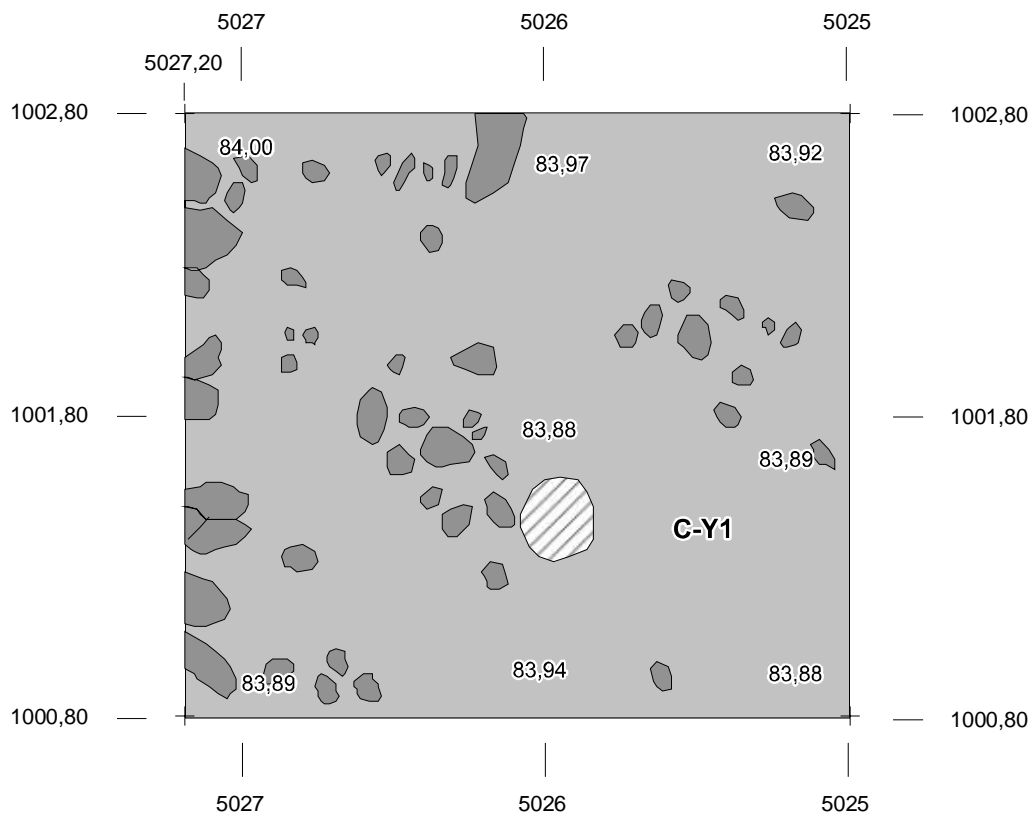

Sekoittunut maa



C-Y1 Tummanharmaa humuksen sekainen hiekka





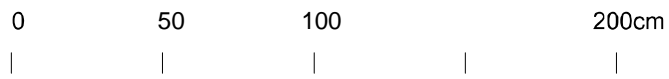

Kivi

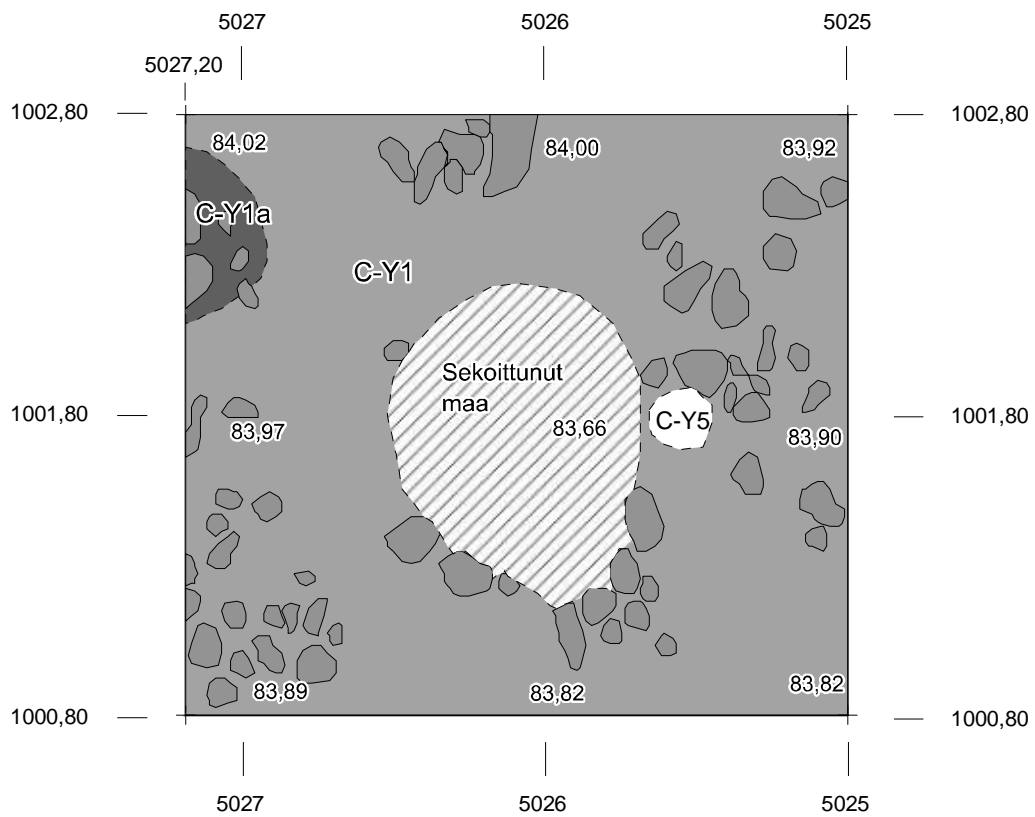

<p><b>PIRKKALA TURIANNOTKO</b></p> <p>Pelastuskaivaus Sami Raninen 2015</p>	<p>Kartta 2 Alue C Taso II</p> <p>Mittakaava 1:25</p>
<p>Kenttäpiirros: E. Gustavsson 9/2015 Puhtaaksi piirto: E. Gustavsson 11/2015</p>	<p><b>Pirkanmaan maakuntamuseo</b></p>



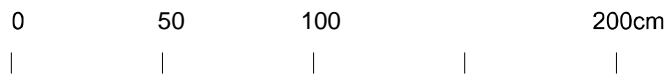

-  Sekoittunut maa
-  Noensekainen alue
-  Tummanharmaa humuksen sekainen hiekka
-  Vaalea savi
-  Kivi

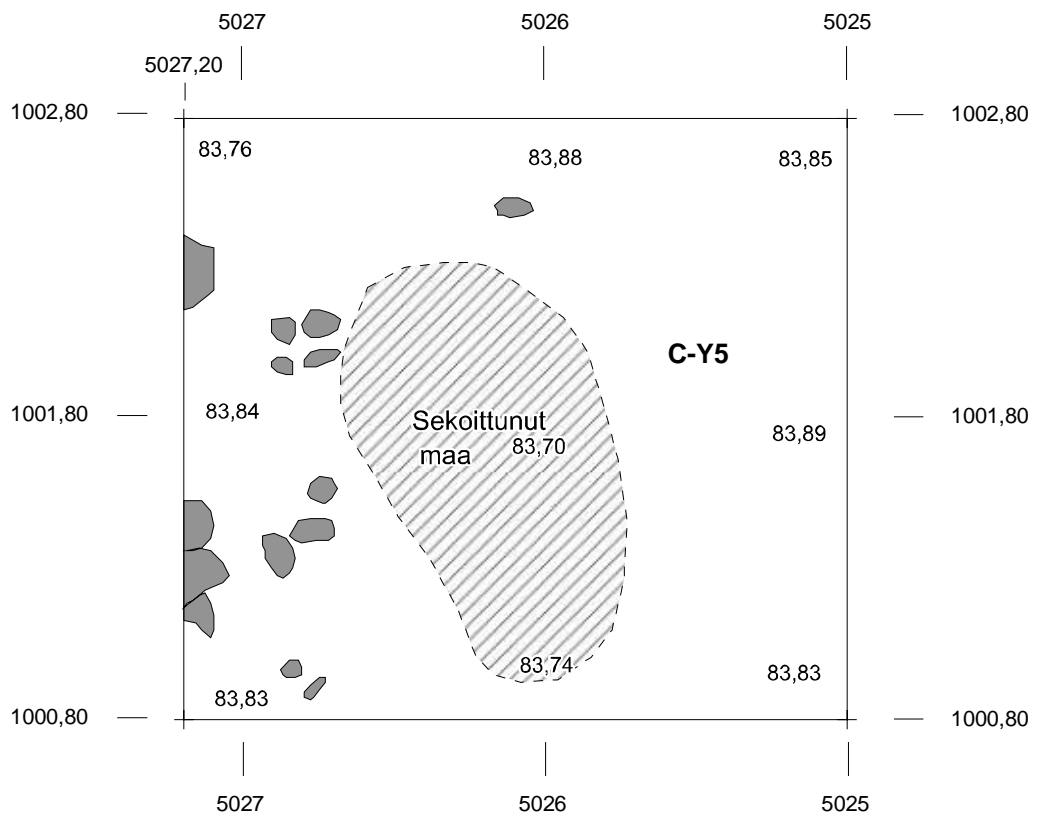

<p><b>PIRKKALA TURIANNOTKO</b></p> <p>Pelastuskaivaus Sami Raninen 2015</p>	<p>Kartta 3 Alue C Taso III</p> <p>Mittakaava 1:25</p>
<p>Kenttäpiirros: E. Gustavsson 9/2015 Puhtaaksi piirto: E. Gustavsson 11/2015</p>	<p><b>Pirkanmaan maakuntamuseo</b></p>



-  Sekoittunut maa
-  C-Y5 Vaaleanharmaa savipatja
-  Kivi

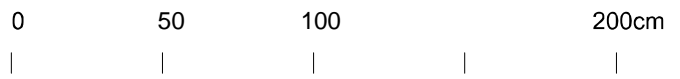

<p><b>PIRKKALA TURSIANNOTKO</b></p> <p>Pelastuskaivaus Sami Raninen 2015</p>	<p>Kartta 4 Alue C Taso IV</p> <p>Mittakaava 1:25</p>
<p>Kenttäpiirros: E. Gustavsson 9/2015 Puhtaaksi piirto: E. Gustavsson 11/2015</p>	<p><b>Pirkanmaan maakuntamuseo</b></p>

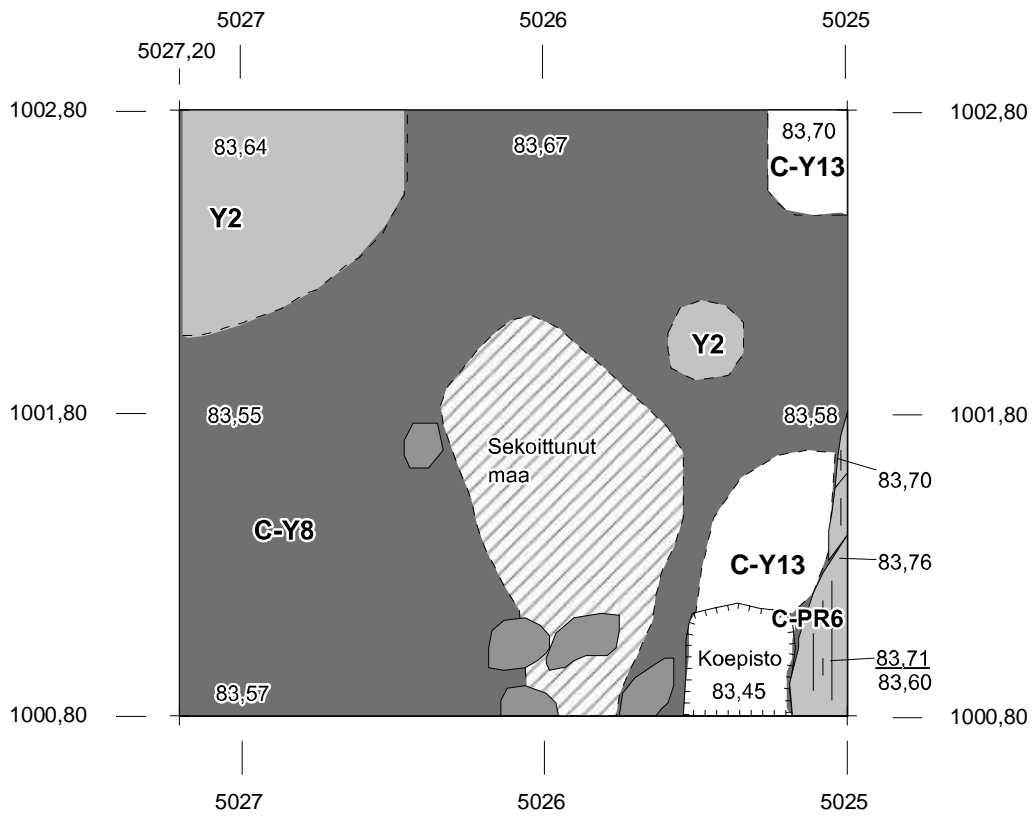



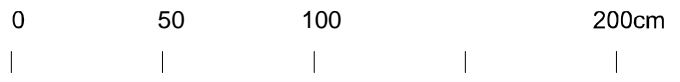

-  Sekoittunut maa
-  Y2 (2012) Vaaleanuskea hiesu
-  C-Y8 Tumma kulttuurikerros
-  C-Y13 Pohjasavi
-  Kivi
-  C-PR6 Puujäännös ja syiden suunta
-  Rinne

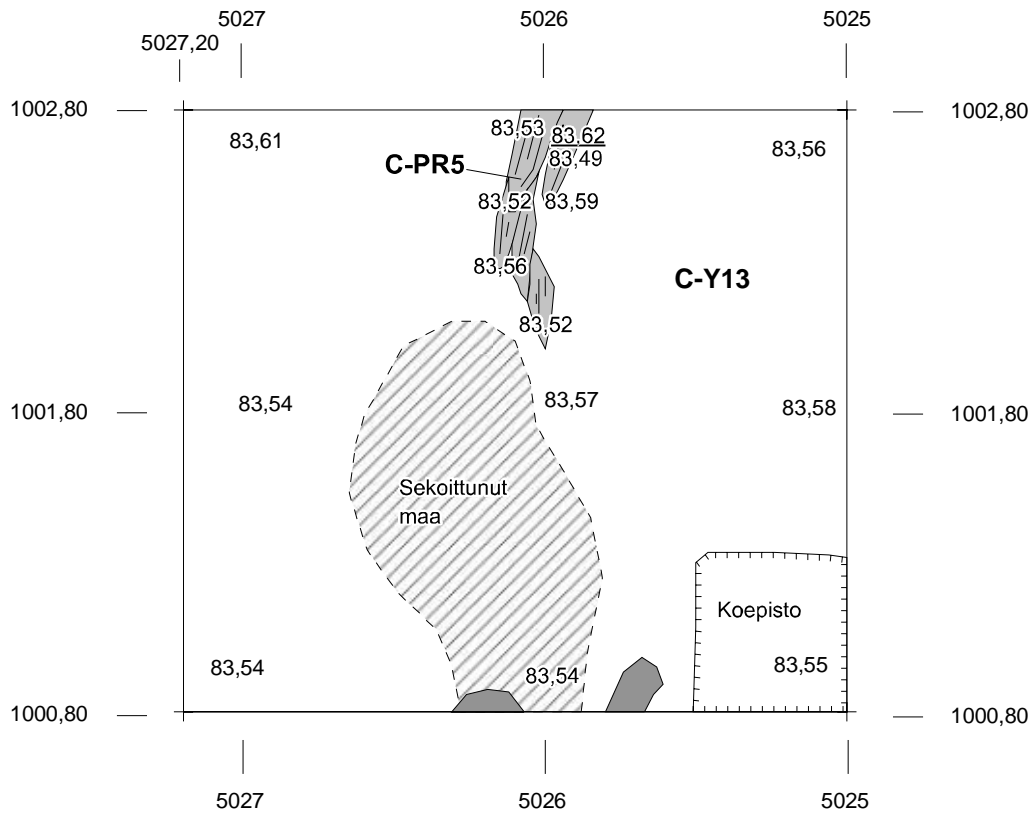

<p><b>PIRKKALA TURSIANNOTKO</b></p> <p>Pelastuskaivaus Sami Raninen 2015</p>	<p>Kartta 5 Alue C Taso V</p> <p>Mittakaava 1:25</p>
<p>Kenttäpiirros: E. Gustavsson 9/2015 Puhtaaksi piirto: E. Gustavsson 11/2015</p>	<p><b>Pirkanmaan maakuntamuseo</b></p>



-  Sekoittunut maa
-  C-Y13 Pohjasavi
-  Kivi
-  C-PR5 Puujäännös ja syiden suunta
-  Rinne

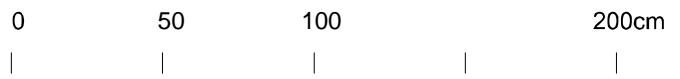

<p><b>PIRKKALA TURIANNOTKO</b></p> <p>Pelastuskaivaus Sami Raninen 2015</p>	<p>Kartta 6 Alue C Taso VI</p> <p>Mittakaava 1:25</p>
<p>Kenttäpiirros: E. Gustavsson 9/2015 Puhtaaksi piirto: E. Gustavsson 11/2015</p>	<p><b>Pirkanmaan maakuntamuseo</b></p>

## PROFIILI J

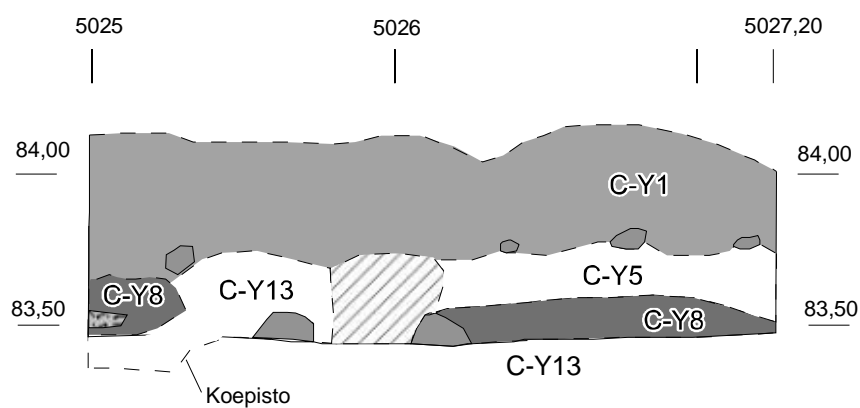

-  Sekoittunut maa
-  C-Y1 Tummanharmaa humuksen sekainen hiekka
-  C-Y5 Vaaleanharmaa savipatja
-  C-Y8 Tumma kulttuurikerros
-  C-Y13 Pohjasavi
-  Puujäänöksen poikkileikkaus
-  Kivi

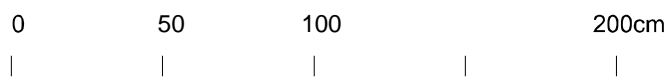

<p><b>PIRKKALA</b> <b>TURSIANNOTKO</b></p> <p>Pelastuskaivaus Sami Raninen 2015</p>	<p>Kartta 7 Alue C Profilii J</p> <p>Mittakaava 1:25</p>
<p>Kenttäpiirros: E. Gustavsson 9/2015 Puhtaaksi piirto: E. Gustavsson 11/2015</p>	<p><b>Pirkanmaan</b> <b>maakuntamuseo</b></p>



# **PIRKKALA PIRKKALANKYLÄ (BIRCALA) JA TURSIANNOTKO**

---

Pelastuskaivaus rautakautisella asuinpaikalla  
ja historiallisella kylätontilla 2015

