

Esiluvut ksti 73/13.3.1986 M

ENONTEKIÖ 76 PROKSIN KENTTÄ

Varhaismetallikautisen
asuinpaikan kaivaus

Jarmo Kankaanpää 1985

SISÄLLYS

	sivu
Perustiedot	2
Kaivauspaikka	3
Kaivaustutkimukset	5
Löydöt	
Kiinteät rakenteet	
- Liedet	10
- Muut kiveykset	10
- Jätekuopat	11
- Paloläikät	11
Keramiikka	13
Metalliesineet	15
Hiotut kiviesineet	15
Retusoidut kiviesineet	
- Kärjet	16
- Kaapimet	18
- Muut retusoidut esineet	19
Iskokset	
- Pii	19
- Jaspis	19
- Kvartsiitti	20
- Kvartsi	20
- Liuske	20
Muu kiviaines	21
Eloperäinen aines	
- Palanut luu	21
- Palamaton luu	21
Tunnistamaton aines	22
Hiilinäytteet	22

Asuinpaikan laajuus ja ajoitus	23
Jatkotutkimukset	25
Valokuvaluettelo	26
Kartat	
Peruskarttaote	28
Yleiskartta 1:500	29
Pinta- ja pohjavaaituskartta 1:100	30
Pintaprofiili 1:100/1:200	31
Profiilikartat 1:25	32
Tasokartat 1:25	34
Valokuvat	59 – 69

ENONTEKIÖ 76 PROKSIN KENTTÄ

varhaismetallikautisen asuinpaikan kaivaus 3. - 28.6.1985

Kylä: Kirkonkylä (Hetta)

Paikka: Proksin kenttä

Tila: Matkailuhotelli, om. Suomen valtio/rakennushallitus.

RN:o 23:6, om. Toivo Vieltojärvi, 99400 Enontekiö.

Peruskarttalehti: 2813 07 ENONTEKIÖ

Kaivausalueen koordinaatit: x = 7589 65 p = 7593 32

y = 486 40 i = 363 10

z = 288,2 - 289,5 m (N₄₃)

Kaivauslöydöt: KM 22841:1-325

Aikaisemmat löydöt: KM 22334:1-3 M. Torvinen 1983 (tarkastus)

KM 22633:1-4 M. Torvinen 1984 (koekaivaus)

KAIVAUSPAIKKA

Proksin kenttä on matala rantatasanne Vuontisjärven tien ja Ounasjärven välissä, n. 2 km Enontekiön kirkolta itäkoilliseen. Kaivausalueen korkeus järven pinnasta oli kesäkuun alussa n. 1 - 2½ m. Alueen poikki kulkee WNW - ESE -suuntainen rajalinja, jonka koillispuolelle jäävä alue kuuluu valtion omistaman ja Suomen Matkailuliiton vuokraaman Hotelli Hetan (Hetan Matkailuhotelli) tonttiin. Rajalinjan lounaispuolella oleva alue kuuluu Toivo Vieltojärven omistamaan tilaan RN:o 23:6.

Osa hotellin tonttiin kuuluvasta rantatasanteesta on jäänyt uuden hotellin rakennustöiden yhteydessä 1983-4 tehdyn pysäköinti-alueen pengerryksen alle (vrt. Torvinen, tarkastuskertomus 1984). Alueelle on myös rakennusjälkien siistimisen yhteydessä levitetty suomudalta vaikuttavaa täytemaata; kaivetulla alueella täytemaakerros oli paksuimmillaan n. 45 cm (ruutu 112/99). Vieltojärvelle kuuluvan tasanteenosan rantakaista on siistimistöiden yhteydessä luiskattu työntämällä maan pintakerros puskutraktorilla järveen. Luiskatun alueen leveys rannan suunnassa on n. 15 m alkaen 1 - 3 m rajalinjasta lounaaseen, pituus on samoin n. 15 m. Luiskattu alue käsittää täten lähes kokonaan Torvisen tarkastuskertomuksessaan (1984) arvioiman löytöalueen lounaispään. Kaivaustutkimuksissa todetun löytökerroksen ohuuden perusteella on epätodennäköistä, että luiskatulta alueelta enää löytyy muinaisjännöksiä.

Rajalinjan koillispuolelle on kaivettu 1 m:n levyinen laskuoja ja ojan ja rajan väliin jäävälle n. 0,5 m leveälle kaistalle on pystytetty tukeva aita. Lisäksi voitiin turpeen poiston jälkeen todeta, että hotellille kuuluvan tasanteenosan läpi kulkee steriiliin kerrokseen ulottuva kaapelioja, joka tulee kaivausalueelle rajalinjan suunnaisena ruudussa 110/102, kaartaa vähitellen itään päin ja poistuu rannan suunnaisena kaivausalueelta ruudussa 100/110.

Alkuperäinen, varvikkoturpeen peittämä maanpinta on säilynyt alueen itäpäässä linjalta $y = 111$ alkaen, hotellin tontilla sijaitsevan kaivausalueen ja rannan välissä, rajakivi 15:n pohjoispuolella sijaitsevien mäntyjen ympäristössä ja pienenä läikkänä rajakivi 15:n ympäristössä Vieltojärven puolella rajaa. Hotellin tontin rannassa aivan rajalinjan vieressä on n. 5 m leveä alue, josta pintamaa on kulunut kokonaan pois, koska Ounasjärven yli saapuvat moottorikelk-kailijat käyttävät tätä kohtaa maihinnousupaikkana. Rantatasanne kaivausalueen koillispuolella kasvaa männikköä.

Turvekerroksen alta paljastunut mineraalimaa oli pääasiassa kellertävänruskeaa, kivetöntä hiekkaa, mutta kaapeliojan eteläpuolella esiintyi myös vihertävänharmaata, lähes savimaisen tiivistä ja hienorakeista mineraaliainesta (raekoko $0,2 - <0,001$ mm), josta kartoissa käytetään nimitystä siltti. Etenkin kaivausalueen koordinaatistonmukaisessa pohjois- ja itäosassa esiintyi ylimmissä tasoissa myös erittäin kova rautahiekkakerros, joka oli rikottava lapiolla. Noin 30 cm syvyydestä paljastui steriili pohjakerros, joka siltti-alueita lukuunottamatta muodostui vaaleankeltaisesta, tiheiden tummien raitojen kuvioimasta löysähköstä hiekasta.

KAIVAUSTUTKIMUKSET

Varsinainen maastotyö aloitettiin maanantaina 3.6. paaluttamalla peruslinja tutkittavan alueen halki kulkevalle rajalinjalle siten, että paalu 100/100 sijoitettiin rajakiviä 14 ja 15 yhdistävälle linjalle 50 cm rajakivi 15:n korkeimmasta kohdasta luoteeseen. Paalutusta jatkettiin rajakivi 14:n suuntaan viimeisen paalun saadessa numeron 150/100 (rajakivien mitattu etäisyys toisistaan oli 51,85 m). Linjaa jatkettiin vielä rajakivi 15:stä rantaan päin paaluilla 98/100 ja 96/100, Ounasjärvi tuli vastaan kohdassa 94,95/100. Vaikka näin muodostetun peruslinjan suunta oli lähinnä länsiluoteinen (nal 304,2 /360°), valittiin se käytännön syistä kaivauskoordinaatiston pohjois- eli x-akseliksi. Myös tässä kaivauskertomuksessa käytetään vast'edes koordinaatistosuuntia, ei kompassisuuntia.

Peruslinjan paalutuksen jälkeen paalutettiin sen viereen länsipuolelle metrin levyinen, rantaan nähden poikittainen koekaista 98-114/99. Hotellin tontille rajan länsipuolelle paalutettiin kahden metrin levyinen, rajan suuntainen koekaista 104-120/102 ja rannan suuntainen kaista 104/102-120.

Vaaitusta varten lyötiin kojeelle 4 x 4" jalkapaalut rajalinjan ja Vieltöjärven asuinrakennuksen puoliväliin. Tästä asemasta saatiin kiintopisteeksi valitun rajakivi 15:n korkeuslukemaksi 245, joka on kp:n arvona kaikissa kaivauksen tasokartoissa. (puuston takia ruudun 98/106 vaaitus jouduttiin suorittamaan toisesta kojeen asemasta, mutta lukemat muutettiin välittömästi vastaamaan kp:n arvoa 245). Kp rajakivi 15:n absoluuttiseksi korkeudeksi mitattiin 11.6. suorite- tussa kiintopisteen siirrossa 288,99 m mpy; mittaus suoritettiin siir- tämällä Suonttajoen sillassa olevan valtiollisen kiintopisteen n:o 62238 (pk1 2813 07 p=7592 24 i=358 04 k=289,550m) korkeus Ounasjärven

pintaan ja hotellin rantaviivasta edelleen kiintopisteelle.

Kaivaminen aloitettiin hotellin tontin rannansuuntaisella koe-kaistalla poistamalla lapioilla täytemaa alkuperäisen turvepeitteen päältä. Luonnontilassa säilyneeltä alueelta turve poistettiin leikkaamalla ja rullaamalla 1 x 2 m :n suuruisina levyinä, jotka alapuolen tarkistamisen jälkeen pinottiin keoksi odottamaan alueen entisöimistä. Täytemaan alle jäänyt turve oli enimmäkseen niin repaleista ja painunutta, että se oli poistettava kaapimalla. Lapioilla kaivettu täytemaa seulottiin, mutta tulokseksi saatiin vain resenttejä jätteitä. Turpeesta sensijaan löytyi kvartsi- ja jaspisiskoksia ja maatuneita poronluun ja -sarven kappaleita; viimeksimainittuja oli erityisen runsaasti paalun 106/118 kohdalla sijaitsevan mättään alla.

Turpeen alta paljastuneessa hiekassa havaittiin kaistan länsiosassa NW - SE (tod.) -suuntaisia raitoja, jotka vaikuttivat auranjäljiltä. Raidoissa toistui säännöllisessä järjestyksessä musta, harmaa ja ruskea väri, mistä pääteltiin että alue oli kertaalleen kynnetty rautaisella kääntöauralla. Toivo Vieltojärvi (s. 1921) muisti alueen olleen aikaisemmin peltona, muttei ollut nähnyt sitä kynnettävän. Toiset paikkakuntalaiset vuorostaan muistelivat, että ensimmäinen rauta-aura saatiin Hettaan vuosisadan vaihteen jälkeen, joten auranjäljet voitaneen ajoittaa vuosisatamme kahdelle ensimmäiselle kymmenluvulle.

Ruudusta 104/108 tuli turpeen alta esiin palaneita kiviä ja noki-läikkiä sekä palanutta hiekkaa, samanlainen mutta kivetön paloläikkä löytyi myös ruudusta 104/106. Kummassakin tapauksessa pinnassa olevat palojäljet tuntuivat olevan peräisin resentistä, ehkä hotellin rakennustöihin liittyvistä roskienpolttonuotiosta, mutta ruudun 104/108 alemmista tasoista paljastui myöhemmin aurauksen lievästi vahingoittama kivetty tulisija.

Koekaistan itäpäästä paljastui varvikkoturpeen alta tyypillinen luontainen podsoliprofiili: turpeen alarajasta alkava vaaleanharmaa, paksuudeltaan vaihteleva huuhtoutunut hiekkakerros ja sen alla oranssinruskea tiivistymiskerros, joka paikoin pilkotti lyijyhiedan läpi ja antoi mineraalimaan pintatasolle laikukkaan ulkonäön. Itäpäähän huomattavin häiriö oli ruutujen 104/114-116 etelälaidassa esiin tullut löysän vaalean hiekan muodostama epämääräisen puolipyöreä alue, jota profiilissa vastasi samasta aineksestä muodostunut 10 - 15 cm korkea kumpare. Koska tätä muodostumaa epäiltiin mahdolliseksi talvikodan reunavalliksi, jätettiin se aluksi erilleen ja kaivettiin 5 cm:n tasoissa. Kaivauksen edistyessä voitiin kuitenkin todeta, että kyseessä olikin tuulenkaato; kumpareen alta ei paljastunut kotavallille tyypillistä alkuperäisen turpeenpinnan mustaa raitaa ja sen alle muodostunutta podsoliprofiilia, sen sijaan löysä hiekka jatkui alaspäin suipenevana kartiona n. 60 cm:n syvyyteen.

Turpeen poistamisen jälkeen jatkettiin kaivamista pääsääntöisesti 10 cm:n tasoissa. Koekaistan keskiosasta löytyi ensimmäisestä tasosta edellämainitun liesikiveyksen (r. 104/108) lisäksi piirtoviivakoristeista asbestikeramiikkaa (r. 104/110-112) ja kolme retusoitua kärjen katkelmaa (r. 104/108, 104/110, 104/112), joten kaivausaluetta päätettiin laajentaa avaamalla koekaistan vierestä kaistat $x = 102$ ja $x = 106$.

Edellä käsitellyn rannan suuntaisen koekaistan lisäksi avattiin hotellin tontille paalutetusta N - S -suuntaisesta kaistasta ruudut 106/102 ja 110/102. Jälkimmäisestä löytyi vain yksi epämääräinen liuskeenkappale ja täytemaakerros näytti paksunevan voimakkaasti, joten koekaistaa ei jatkettu pohjoiseen päin.

Vieltojärven tontille rajan viereen paalutettu metrin levyinen koekaista $y = 99$ avattiin väliltä $x = 98-110$ ja erikseen vielä ruudusta 112/99. Kaistan eteläpäästä - jonka Torvinen tarkastuskertomuksessaan mainitsee tiheälöytöisimmäksi alueeksi - löytyi muutamia kvartseja ja

mahdollisia liesikiviä, joten kaista levennettiin kaksimetriseksi välillä $x = 98-104$. Tällöin havaittiin, että ruutujen 98/98 ja 100/98 länsilaita oli sortunut ilmeisesti rannan luiskauksen yhteydessä ja löytökerros kadonnut saman tien. Ruudut 102/98 ja 104/99 olivat löydöttömiä; välillä $x = 104-107$ mineraalimaannos oli vihreänharmaata "silttiä" (savihiesua). Ruuduista 106-108/99 löytyi jonkin verran kvartsi- ja jaspisiskoksia ja kvartsikaavin. Ruudussa 112/99 tuli alkuperäinen maanpinta vastaan vasta 45 cm:n syvyydessä. Koska löydöt rajoittuivat yhteen kvartsi-iskokseen ja täytemaakerros näytti edelleen paksunevan (tarkistus viereisen ojan laidasta), ei koekaistan jatkamista pohjoisen suuntaan pidetty tässä vaiheessa tarpeellisena.

Kaivaustoiminta keskittyi nyt hotellin tontille. Kaista $x = 106$ avattiin välillä $y = 102-116$. Länsipää oli melko löytököyhä, mutta kaistan keski- ja itäosasta löytyi useita retusoituja jaspis- ja kvartsiittikärkiä ja kvartsikaapimia sekä kvartsi-, kvartsiitti- ja liuskeiskoksia. Kaistalla ei kuitenkaan havaittu kiinteitä rakenteita eikä keramiikkaa, joten linja $x = 108$ päätettiin toistaiseksi jättää varsinaisen kaivausalueen pohjoisrajaksi ja laajennusta jatkettiin etelään päin kohti moottorikelkkailun uhkaamaa rantatörmää.

Kaista $x = 102$ voitiin puuston takia avata vain väliltä 104 - 114. Koska löytöalueen todettiin jatkuvan rantaa kohti, avattiin vielä kaistat $x = 100$ ja $x = 98$ väliltä $y = 106-112$. Ruudussa 104/108 paljastuneen lieden todettiin jatkuvan ruutuun 102/108. Ruudusta 98/110 löytyi toinen kivetty liesi, jonka pohjoisreunaa leikkasi aikaisemmin mainittu ruudun 100/110 kautta kulkeva kaapelioja. Auranjälkien todettiin jatkuvan kaapeliojaan saakka eli linjalle $x = 102$; kaapeliojan lounaispuolella ruskea hiekka muuttui 1. tasosta alkaen "siltiksi". Löydöt loppuivat kolmea likakuoppaa lukuunottamatta (r. 102/106-108, 100/106) viimeistään kolmannessa 10 cm tasossa; varsinaista kulttuurikerrosta ei ollut havaittavissa, ainoastaan epämääräisiä läikkiä.

Kaivetun alueen laajuus oli kokonaisuudessaan 132 m^2 , joista 112 m^2 sijoittui matkailuhotellin ja 20 m^2 Vieltojärven tontille. Keskimääräinen kaivuussyvyys oli kolme tasoa á 10 cm turpeen alapinnasta mitaten. Suurin kaivuussyvyys saavutettiin paalun 104/116 kohdalla, jossa tuulenkaadon tekemä kuoppa kaivettiin pohjaan kuudessa tasossa (69 cm turpeen pinnasta mitattuna). Kun pohjataso oli saavutettu, kaivettiin joka ruudusta lapiolla vielä yksi 10–20 cm:n paksuinen kerros, joka seulottiin.

Kaivauksen valvojana museoviraston puolesta toimi FK Markku Torvinen, kenttätöystä vastasivat HuK Jarmo Kankaanpää kaivauksenjohtajana ja HuK Petri Halinen piirtäjänä. Enontekiön työvoimatoimiston osoittamina kaivajina toimivat Tuula Aarnio, Päivi Alho, Rauna Näkkäläjärvi, Tarja Leppäjärvi, Pentti Isohanni, Jussi Sainio, Ilkka Vieltojärvi, Olli Pekka Vieltojärvi ja Sakari Laakso.

LÖYDÖT

Kiinteät rakenteet

- Liedet

Kaivetulta alueelta löytyi kaksi kivettyä liettä, jotka sijait-
sivat ruuduissa 104/108 (liesi 1) ja 98/110 (liesi 2).

Liesi 1 sijaitsi aurasjälkien alueella ja oli mitoiltaan n.
90 x 130 cm. Liesikivet olivat melko voimakkaasti rapautuneita ja
läpimitaltaan enimmäkseen alle 10 cm. Kiveys oli profiililtaan suora
(ei kuoppa- tai kumpumainen) ja matala, kivikerroksen paksuus oli
n. 10 cm. Itse kivikerroksessa oli jonkin verran palanutta hiekkaa
ja nokimaata, mutta kiveyksen alaisessa hiekassa ei juuri näkynyt
palojälkiä.

Liesi 2 sijaitsi koskemattomalla alueella lähellä nykyistä ranta-
törmän reunaa. Varsinaisen liesikiveyksen mitat olivat n. 100 x 200 cm,
mutta liesi on alun perin saattanut olla suurempi, sillä kaapelioja
oli tuhonnut sen pohjoislaitaa. Myös liesi 2 rakentui pääasiassa
rapautuneista alle 10 cm:n läpimittaisista kivistä, mutta seassa oli
myös useita yli 20 cm:n läpimittaisia pyöristyneitä lohkareita. Hiiltä,
nokimaata ja tuhkaa oli selvästi enemmän kuin liedessä 1. Kiveys oli
muodoltaan kumpumainen ja keskiosastaan n. 20 cm paksu.

- Muut kiveykset

Vieltojärven tontille kaivetun koeojan rannanpuoleisesta päästä
ruudusta 98/98 löytyi l. tasosta muutamia lievästi rapautuneelta
vaikuttavia kiviä, jotka mahdollisesti olivat peräisin hajonneesta
tulisijasta; minkäänlaisia palojälkiä ei kuitenkaan alueella havaittu.

Ruudusta 102/104 löytyi epämääräinen kiveys, joka näytti jatkuvan
etelään päin; puuston takia kaivausta ei kuitenkaan voitu laajentaa

tähän suuntaan. Kiveyksen kohdalla oli jonkin verran nokimaata ja palanutta hiekkaa, joten kyseessä saattaa olla juurakon hajottama liesi.

Kaivausalueen keski- ja eteläosasta paljastui useita suurehkoja (yli 20 cm) maakiviä yksinään tai pieninä kasoina; näiden kohdalla ei havaittu paloläikkiä tai paalunjälkiä. Mahdollisesti osa suurista kivistä on ollut aitan tms. nurkkakivinä, Toivo Vieltojärven mukaan alueella on myös joskus ollut savusauna.

- Jätekuopat

Kaivausalueelta löytyi kolme jätekuopiksi luokiteltua esiintymää ruuduista 100/106, 102/106 ja 102/108. Kussakin tapauksessa oli kyse tiheästä, pienialaisesta palaneen luun ja kvartsi- ja kvartsiitti-iskosten keskittymästä, joka jatkui varsinaisen löytötason alapuolelle. Kahdessa jälkimmäisessä tapauksessa löydöt loppuivat vasta 4. tasossa, ruudusta 100/106 tuli muutama iskos ja luuta vielä 4. tason jälkeen lapioin kaivetusta ja seulotusta pohjamaasta ("siltistä"), vaikka pinnassa ei enää näkynyt väriläikkiä tms.

- Paloläikät

Turpeen kuorimisen jälkeen erottui 0-tasossa useita palo- ja nokimaaläikkiä etenkin kaivausalueen keskiosassa. Jotkut näistä kuitenkin näyttivät olevan peräisin varsin resenteistä roskienpolttonuotioista, toiset taas aurauksen yhteydessä hautautuneesta pintakerroksesta.

Ensimmäisessä tasossa erottui edelleen aurajälkien kohdalla palaneen hiekan ja nokimaan muodostamia viiruja ja läikkiä, jotka saattavat juontua pinnan kulotuksesta ennen kyntämistä. Kynnetyn alueen ulkopuolella havaittiin paloläikkiä ruuduissa 104/110, 104/112 ja 106/102. Mustaa maata oli myös kaarevana vyöhykkeenä ruuduissa

104/114 ja 104/116, mutta tässä lienee ollut kysymys aikaisemmin mainitun tuulenkaadon yhteydessä hautautuneesta pintaturpeesta.

Toisessa tasossa erottui kolme paloläikkää ruudun 104/110 itälaidassa, ruudun 104/112 keskellä ja ruudun 106/112 keskellä.

Keramiikka

Keramiikka keskittyi viiden vierekkäisen ruudun alueelle kaivauksen keskiosassa, lieden n:o 1 itä- ja eteläpuolelle. Löytömäärät olivat seuraavat:

ruutu	102/108	turve	60 g	
		taso 1	131 g	yht. 191 g
	102/110	turve	55 g	
		taso 1	36 g	
		taso 2	38 g	yht. 129 g
	102/112	turve	39 g	
		taso 1	50 g	yht. 89 g
	104/110	taso 1	118 g	
		taso 2	109 g	
		taso 3	110 g	yht. 337 g
	104/112	taso 1	9 g	yht. 9 g
		keramiikkaa kaikkiaan		755 g

Kaikki löytnyt keramiikka on asbestisekoitteista, mutta koristelun ja aineksen laadun perusteella voidaan erottaa paloja ainakin kahdesta, jollei kolmesta erityyppisestä astiasta:

- Ohutseinäinen (5 - 6 mm) astia punertavanruskeaa, hyvin poltettua ainesta, läpimitaltaan n. 22 cm. Asbestisekoite tikkumaista. Reuna ulospäin kaartuva, koristeltu yläosastaan n. 5 cm leveällä friisillä, joka koostuu nelipiikkisellä, ilmeisesti taipuisaa ainetta olevalla kammalla piirretyistä ristikkäisistä vinoviivoista. Tähän tyyppiin kuuluvat reunapalat ja selvät kylkipalat keskittyivät ruutuihin 102/108, 102/110 ja 104/110. Palojen sisäpinta on naarmutettu ja siinä näkyy mustaa karstaa. Reuna- ja kylkipaloja yhdistämällä

saatiin koottua kappale, joka edustaa noin puolta astian reunakehästä (KM 22841:106); loput tämääntyyppiset reunapalat kuulunevat nekin samaan astiaan.

- Ohutseinäinen (5 - 7 mm) astia harmaanruskeaa, huonommin poltettua ainesta, läpimitaltaan n. 20 cm. Asbestisekoite kuitumaiseksi pehmitettyä. Reuna ulospäin kaartuva, ei erityistä koristelua, sisä- ja ulkopinta kauttaaltaan naarmutettu. Tähän tyyppiin kuuluvat palat keskittyivät ruutuun 102/112.
- Paksumpiseinäinen (6 - 9 mm) astia harmaanruskeaa, paikoin punertavaa ainesta, jossa erottuu ilmeisesti huonosta poltosta johtuva harmaamusta välikerros paksuimmissa kohdissa. Sekä ulko- että sisäpinta on käsitelty naarmuttamalla, ulkopinta on ilmeisesti ensin silitetty. Sisäpinnassa näkyy monin paikoin mustaa karstaa ja asbestisekoite on tikkumaista kuten ensimmäisessä tyypissä. Kaikki tämän tyypin palat ovat kylki- tai pohjapaloja (kaikki ovat kuperia), joita 1. tyypin astiasta tuntuu puuttuvan, ja kaikki löytyivät 1. tyypin palojen löytöalueelta eli ruudusta 104/110, joten saattaa olla kyse yhdestä ja samasta astiasta; toisaalta pintakäsittelyn (silitys) ja saviaineksen erilaisuus sekä yhdistävien palojen puute tekee tämän tulkinnan epävarmaksi.

Reuna- ja kylkipalojen lisäksi löytyi viisi kulmikasta palaa, jotka arvattavasti ovat peräisin litteäpohjaisen astian pohjan ja kyljen taitekohdasta. Nämä palat ovat harmaanruskeaa, huonosti poltettua ainesta ja löytyivät yhtä lukuunottamatta ruudusta 102/112, joten ne kuulunevat 2. tyypin (ohut, koristelematon) astiaan.

Metalliesineet

Täytemaasta, turvekerroksesta ja paikoin myös 1. tason ylimmästä osasta löytyi runsaasti erilaisia resenttejä metalliesineitä kuten lanka- ja venenauvoja, rautalangan pätkiä, pellinpaloja, asiakirja-salkun kahva, säilyketölkki ja tehdastekoinen puukonterä; näitä ei kuitenkaan katsottu tarpeelliseksi ottaa talteen. Toivo Vieltojärven mukaan hotellin tontilla sijaitsevan kaivausalueen kohdalla oli aikoi- naan ollut kaatopaikka, itse hotellin rakennustyöt lienevät myös osaltaan lisänneet alueen metalli- ym. roskien määrää. (vrt. Torvinen, tarkastuskertomus 1984, valokuvat).

Ruudun 104/110 turvekerroksesta löytyi pienen vasaran katkel- mallinen pää. Varsinainen iskupää puuttuu, jäljellä on takaosan suora, halkioton kynsi, joka on päästä hieman litistynyt, ja osa varsireiän ympärystä. Esine on melko voimakkaasti ruostunut ja vaikuttaa käsin- taotulta (KM 22841:57).

Ruudusta 98/110, lieden n:o 2 ylimpien liesikivien välistä löytyi niinikään raudasta taottu ja voimakkaasti ruostunut rombinmuotoinen esine, mahdollisesti saamelaisaikaan kuuluva nuolenkärki tai sellaisen aihio (KM 22841:14).

Hiotut kiviesineet

Ruudun 102/110 turvekerroksesta löytyi pienehkö kappale vihertävää sädekiviliusketta, jossa näkyy hionnan jälkiä. Kappale on ilmeisesti lohjennut suuremmasta esineestä, jonka tyyppiä on kuitenkin vaikea määrittää. (KM 22841:125).

Ruudun 102/108 turvekerroksesta löytyi pitkulaisen, poikkileik- kaukseltaan linssinmuotoisen hiotun kiviesineen katkelma. Kiviaines on väriltään vaaleanvihreää ja muistuttaa kvartsiittia tai kovaa hiekkakiveä. Esineen reunat ovat lohkeilleet ja niissä näkyy poikit-

taisia kulumauria, joten kysymyksessä lienee jonkinlainen hioin, mahdollisesti viikatekivi (KM 22841:103).

Ruudun 104/114 1. tasosta löytyi pitkulainen, poikkileikkaukseltaan nelikulmainen kappale pehmeää, vihertävänharmaata kiveä. Esineen pitkistä sivuista kaksi on lohkottu tai lohjennut muotoonsa, yksi on mahdollisesti sahattu (pinta on melko tasainen ja sileä, mutta kovera) ja yksi on hiottu suoraksi ja sileäksi. Hiottu pinta on täynnä hienoja, erisuuntaisia naarmuja. Esine vaikuttaa lähinnä hioimelta (KM 22841:243).

Retusoidut kiviesineet

-Kärjet

Kaivauksessa löytyi yhteensä kymmenen kokonaista tai katkelmalista retusoitua kivikärkeä. Valmistusmateriaalina esiintyivät kvartsiitti (6 kpl.), kvartsi (2 kpl.) ja jaspis (2 kpl.).

Yleisin kärkityyppi oli tasakantainen nuolenkärki, joita löytyi seuraavasti:

KM 22841:		ruutu	
29	kantakatkelma, harmaata kvartsiittia	100/106	turve
95	kantakatkelma, mustaa kvartsiittia	102/106	taso 2
156	kantakatkelma, harmaata kvartsiittia	102/112	taso 1
206	kantakatkelma, ruskeanharmaata kvartsiittia	104/110	taso 1
214	kärki edelliseen, "	104/110	taso 2
215	kantakatkelma, harmaata kvartsiittia	104/110	taso 2
308	kokonainen, tummanpunaista jaspista	106/110	turve

Kahdessa osassa löydetty nuolenkärki :206-:214 vaikuttaa kesken-tekoiselta, joten se on saattanut katketa ja tulla pois heitetyksi jo valmistusvaiheessa.

Ruudun 100/106 1. tasosta löytyi mustanvihreästä, varsin hienorakeisesta kvartsiittimaisesta kivistä melko karkeasti lohkottu esine,

joka tulkittiin tasakantaisen nuolenkärjen teelmäksi. Esine muistuttaa mm. Nellimön nuolenkärkilöytöön liittyviä teelmiä (:34).

Nuolenkärjistä kooltaan ja muodoltaan poikkeava, harmaasta kvartsiitista valmistettu kärki löytyi kahtena kappaleena, kärkiosa (KM 22841 :229) ruudun 104/112 1. tasosta ja kantaosa (:300) ruudun 106/112 1. tasosta. Kärki on kokonaisuudessaan 100 mm pitkä ja siinä on 25 mm:n mittainen sivuilta kavennettu kantaosa. Se on myös huomattavasti painavampi kuin kokonaisena löydetty nuolenkärki :308 (28 g vs. 4,5 g), joten se on luettelossa luokiteltu keihäänkärjeksi.

Ruudun 104/108 1. tasosta löytynyt toffeenruskeasta jaspiksesta tehty kärkikatkelma on selvästi paksumpi kuin nuolenkärjet (9 mm vs. 5,5-7 mm), joten sekin saattaa olla peräisin keihäänkärjestä (:189).

Suurikokoinen lehdenmuotoinen kvartsikärki (:259) ruudun 104/116 3. tasosta on kannastaan varsin paksu ja pyöristynyt, joten sen käyttötarkoitusta on vaikea päätellä. Kokonsa (76 x 30 x 11 mm) ja painonsa (26 g) perusteella se on kuitenkin luettelossa määritelty keihäänkärjeksi.

Ruudun 104/118 3. tasosta löytynyt kvartsiesine :265 vaikuttaa muotonsa ja kokonsa puolesta nuolenkärjen keskiosan katkelmalta, kannan muotoa on kuitenkin vaikea määritellä.

- Kaapimet

Tutkitulta alueelta löytyi 23 kaavinta. Valmistusmateriaaleista yleisin oli kvartsi (20 kpl); pii-, jaspis- ja kvartsiittikaapimia löytyi yksi kutakin. Kaavinten löytöpaikat olivat seuraavat:

KM 22841:		ruutu	
212	piitä	104/110	taso 2
256	jaspista	104/116	taso 2
230	kvartsiittia	104/112	taso 1
20	kvartsia	98/110	taso 1
31	"	100/106	turve
47	"	100/108	turve
64	"	100/110	taso 1
65	"	"	"
66	"	"	"
150	"	102/112	turve
174	"	104/106	turve
181	"	"	taso 2
185	"	104/108	turve
232	"	104/112	taso 1
238	"	"	taso 3
239	"	"	"
253	"	104/116	taso 1
267	"	106/99	turve
273	"	106/104	taso 1
302	"	106/112	taso 1
312	"	106/114	taso 1
313	"	"	"
314	"	"	"

- Muut retusoidut esineet

Ruudun 100/110 1. tasosta löytyi uurtimeksi tulkittu kvartsi-
esine (KM 22841:67). Tunnistamattomia retusoituja esineitä löytyi
seuraavasti:

KM 22841:		ruutu
87	kvartsia	102/106 taso 1
135	kvartsiittia	102/110 taso 1
148	kvartsiittia	102/112 turve
218	kvartsia	104/110 taso 2
291	kvartsia	106/110 turve

Iskokset

- Pii

Piiksi tulkittuja, enimmäkseen vaaleanharmaita iskoksia löytyi
5 kpl, yhteispainoltaan 7,5 g. Erityistä keskittymää ei havaittu,
mutta kaikki löytyivät hotellin tontilta 5 m säteellä tulisijasta
n:o 1.

- Jaspis

Alueelta löytyneissä jaspisiskoksissa esiintyy kahta eri väri-
muunnosta, toffeenruskeaa ja tummanpunaista. Joukossa on myös yksi
iskos, jossa näkyy kumpaakin väriä (KM 22841:155) sekä yksi, joka
on osaksi punainen, osaksi valkoinen (:299). Jaspisiskoksia löytyi
yhteensä 48 kpl., yhteispainoltaan 257 g. Tiheitä keskittymiä ei
esiintynyt, iskoksia oli ruutua kohti enintään 6 kpl. Suurin osa
jaspisiskoksista löytyi lieden n:o 1 lähettyviltä, lieden itä- ja
eteläpuolelta.

- Kvartsiitti

Talteen saatu kvartsiittiaines on enimmäkseen vaalean- tai vihertävänharmaata, mutta joukossa on myös joitakin mustia kvartsiitti-iskoksia, jotka on luetteloitu erikseen. Kvartsiitti-iskoksia löytyi 337 kpl., yhteispainoltaan 379 g. Selvin keskittymä oli ruudussa 104/110 (69 kpl.), iskoksia löytyi runsaimmin hotellin puolella sijaitsevan kaivausalueen keskiosasta. Kvartsiittia ei löytynyt linjan 104/104 - 108/108 luoteispuolelta (lukuunottamatta viittä iskosta Vieltojärven puoleisesta koekaistasta) eikä myöskään kaivausalueen äärimmäisestä itäpäästä ruudusta 104/118.

- Kvartsi

Suurin osa kvartseista on kohtalaisen hyvää valkoista ainesta, joukossa on myös jonkin verran vuorikristallia. Kvartsi-iskoksia löytyi 573 kpl., yhteispainoltaan 1226 g. Kvartseja esiintyi eniten hotellin puolella sijaitsevan kaivausalueen keski- ja eteläosassa. Tihein keskittymä oli ruudussa 100/106 sijainneessa jätekuopassa, josta löytyi myös suurehko määrä palanutta luuta. Hotellin puoleisen kaivausalueen luoteiskulma ja Vieltojärven tontille kaivettu koekaista tuottivat varsin vähän kvartseja, kvartsi-iskosten määrä näyttää vähenevän myös itä- ja pohjoissuuntaan hotellin puoleisella alueella.

- Liuske

Kaivauksessa löytyneet liuskeenkappaleet ovat varsin pehmeää, vaaleanvihreää ainesta. Särmät ovat melko pyörityneitä, jopa niin paljon, että palojen määrittäminen iskoksiksi on jossain määrin kyseenalaista. Liuskeenpalat näyttävät kuitenkin keskittyvän muiden löytöjen tavoin hotellinpuoleisen kaivausalueen keskiosaan, joten niiden esiintyminen ei vaikuta luontaiselta. Liuskeiskoksia löytyi 41 kpl., yhteispainoltaan 212 g. Täysin liuskeesta tyhjiä alueita

olivat kaivauksen itäpää linjalta $y = 114$ alkaen ja Vieltojärven tontilla sijaitseva koekaista, tihein keskittymä oli ruudussa 102/108.

Muu kiviaines

Ruudun 106/110 turvekerroksesta löytyi 31 g painava pala luonnonasbestia, joka kuljetuksen aikana lohkesi kahteen kappaleeseen (KM 22841:293).

Ruudun 104/112 3. tasosta löytyi 5 g painava pala mustaa, kiiltävää, kiteistä mineraalia (:241).

Eloperäinen aines

- Palanut luu

Kaivauksessa löytyi yhteensä 1546 g palanutta luuta. Tiheimmät esiintymät olivat olivat ruuduissa 100/106 (689 g), 102/106 (475 g) ja 102/108 (246 g) sijainneissa jätekuopissa, joista löytyi myös huomattava määrä kvartsi-iskoksia ja jonkin verran hiiltä. Alueen kahdesta liedestä löytyi kummastakin hieman yli 60 g palanutta luuta, alle 10 g:n pitoisuuksia löytyi myös ruuduista 102/104, 104/104, 104/106, 104/110 ja 106/104.

- Palamaton luu

Pääasiassa poron konttiluista, sarvenkappaleista ja poskihampaista koostuva palamaton luuaineisto on peräisin lähinnä turvekerroksesta ja 1. tasosta. Palamattoman luun yhteispaino on 618 g. Hieman yli kolmannes tästä määrästä on peräisin paalun 106/118 kohdalla sijainneesta mätäästä, muuta selvää keskittymää ei havaittu.

Tunnistamaton aines

Ruudun 102/110 turvekerroksesta löytyi neljä nokarettä tuntematonta mustaa, kovahkoa ainesta (KM 22841:130), mahdollisesti kovettunutta pihkaa tai pikeä.

Hiilinäytteet

Numerolle KM 22841:325 on luetteloitu seuraavat seitsemän hiilinäytettä:

- N:o 1 20 g puuhiiltä liedestä n:o 2; ruutu 98/110 taso 1.
x = 99,20, y = 110,30, z = 289,05 m
- N:o 2 13 g puuhiiltä liedestä n:o 2; ruutu 98/110 taso 1.
x = 99,75, y = 111,11
- N:o 3 2 g puuhiiltä jätekuopasta; ruutu 100/106 taso 3.
x = 101,00, y = 107,00
- N:o 4 98 g hiekansekaista puuhiiltä jätekuopasta; ruutu 102/108 taso 3.
x = 102,90, y = 108,40, z = 288,90 m
- N:o 5 45 g puuhiiltä luukasasta; ruutu 104/116 turvekerros.
x = 105,75, y = 117,15, z = 289,50
- N:o 6 26 g puuhiiltä Sär II (L) -keramiikkapalan vierestä;
ruutu 104/110 taso 2. x = 105,12, y = 111,72, z = 289,05
- N:o 7 30 g puuhiiltä likamaaläiskästä; ruutu 104/110 taso 3.
x = 105,20, y = 111,55, z = 289,00 m

ASUINPAIKAN LAAJUUS JA AJOITUS

Asuinpaikan nykyistä laajuutta ei selvitetty. Kun liesi n:o 1 ja sen ympärille sijoittuva löytökeskittymä paikallistettiin kaivauksen alkuvaiheessa, katsottiin ettei olisi järkevää tuhota asuinpaikan muita mahdollisia rakenteita koekuopituksella ja päätettiin sensijaan keskittää käytettävissä oleva työpanos löytökeskittymän ympäristön tutkimiseen varsinaisella tasokaivauksella. Löytöjen todettiin selvästi harvenevan kaivauksen länsipäässä, mutta asuinpaikan rajaa ei kaivaus tavoittanut missään kohdassa, ainoat löydöttömät ruudut olivat 102/98, 104/99 ja 106/102. Asuinpaikan alkuperäistä laajuutta ei liene mahdollistakaan selvittää, sillä osa rantatasanteesta on jäänyt hotellin pysäköintialueen alle ja osa on luiskattu; on myös todennäköistä, että Ounasjärvi on vuosien mittaan kuluttanut tasanteen rantaviivaa. Kaivettun alueen löytöjakautuman perusteella löytöalue jatkuu nykyisen kaivauksen itä- ja pohjoispuolelle.

Ajoituksen suhteen asuinpaikalla voidaan erottaa ainakin kaksi, mahdollisesti kolme eri-ikäistä komponenttia. Nuorinta, saamelaiseen rautakauteen tai historialliseen aikaan ajoittuvaa vaihetta edustavat talteen otetut rautaesineet ja palamaton poronluu. Myös liesi n:o 2 saattaa liittyä tähän vaiheeseen, sikäli kuin se ei ole Toivo Vieltojärven mainitseman savusaunan kiuas.

Asuinpaikan karakteristisinta ja yhtenäisintä komponenttia edustavat keramiikka ja tasakantaiset nuolenkärjet. Piirtoviivakoristeltu keramiikka liittyy ilmeisesti Sär 2 -keramiikan ns. Lovozero-ryhmään, joka ajoittuu välille 2000 - 500 e.Kr. (C. Carpelan, suull.). Nuolenkärjet ajoittuvat suunnilleen samaan aikaan eli Kiukaisten kulttuurista pronssikauden loppuun (M. Huurre: Pohjois-Pohjanmaan ja Lapin Historia, Kuusamo 1983, s.286-7). Levinneisyyden perusteella sekä nuolenkärjet että etenkin keramiikka näyttävät liittyvän lieteen n:o 1; myös kvartsi- ja jaspisiskokset keskittyvät tiheimmin tämän lieden lähei-

syyteen. Valmistustekniikan samankaltaisuuden perusteella on todennäköistä, että oletetut keihäänkärjet kuuluvat yhteen nuolenkärkien kanssa; ainakin osa kärjistä lienee valmistettu paikan päällä. Tämä lähinnä ns. varhaiseen metallikauteen ajoittuva komponentti tuntuisi edustavan varsin lyhytaikaista asutusjaksoa, keramiikka saattaa olla peräisin vain kahdesta astiasta ja tulisija n:o 1 ei nokimaan ja palaneen hiekan vähäisyyteen nähden näytä olleen kovinkaan pitkään käytössä.

Kvartsi-iskokset poikkeavat levinneisyydeltään kvartsiitti-iskoksista. Vaikka kummatkin näyttävät vähenevän kaivausalueen itä- ja länsipäässä, löytyi Vieltojärven puoleisesta koekaistasta kuitenkin 16 kvartsi-iskosta mutta vain viisi kvartsiitti-iskosta. Alueen etelälaidan ruuduista 98/106 ja 98/108 löytyikummastakin vain yksi kvartsiitti-iskos mutta 10 ja 16 kvartsi-iskosta; alueen itäisimmästä ruudusta 104/118 löytyi 8 kvartsi-iskosta muttei lainkaan kvartsiitti-iskoksia. Hotellinpuoleisen alueen itäpään ruudut 104/102, 104/104, 106/104 ja 106/106 olivat samoin kvartsiittittomia mutta sisälsivät yhteensä 22 kvartsi-iskosta. Kvartsi- ja kvartsiitti-iskoksilla on kaksi yhteistä keskittymää, toisaalta ruutu 104/110 ja toisaalta ruudut 100/106, 102/106 ja 102/108. Edellisessä on kuitenkin n. kaksi kertaa niin paljon kvartsiitti-iskoksia kuin kvartsi-iskoksia (68 vs. 33), jälkimmäisessä suhde on päinvastainen (94 vs. 211).

Kvartsiesineiden levinneisyys on laajempi ja hajanaisempi kuin nuolenkärkien ja keramiikan. Kvartsinen "keihäänkärki" ja oletettu nuolenkärjen katkelma löytyivät aivan kaivausalueen itäpäästä, Vieltojärven puolelta löytyi yksi kvartsikaavin ja Torvinen löysi 1984 kaksi kvartsikaavinta tonttien rajalle kaivetusta ojasta. Kvartsi-iskosten ja -esineiden levinneisyyden perusteella on mahdollista, että asuinpaikalla on vielä kolmas komponentti, joka edustaa esikeraamista asutusvaihetta. Tähän komponenttiin kuuluisivat - - - - - enemmistö kvartsi-iskoksista ja esineistä - mm. molemmat kvartsikärjet - sekä kvartsipitoiset likakuopat ja ruuduissa 98/98 ja 102/104 (100/104?) sijainneet mahdol-

liset liedenjäännökset. Myös osa kvartsiitti-iskoksista saattaa olla yhdistettävissä tähän komponenttiin, liuskeiskosten alkuperää taas on vaikea määrittellä levinneisyyden perusteella.

JATKOTUTKIMUKSET

Kuten edellä on käynyt ilmi, asuinpaikan laajuus on vielä tois-
taiseksi selvittämättä. Nykyisten tutkimusten perusteella varsinaiset
kiinteät rakenteet näyttävät rajoittuvan hotellin tontille, mutta iskok-
sia ja kaapimia esiintyy sporadisesti myös Vieltojärven tontilla, joka
olisi koekuopitettava. Hotellin puolella kaivausalueetta lienee viisainta
laajentaa tasokaivauksena, kunnes selvä harvenemisvyöhyke saavutetaan.
On varsin todennäköistä, että varhaismetallikautiseen komponenttiin
kuuluvat löydöt jatkuvat nykyisen kaivausalueen (koordinaatistonmukai-
selle) koillis- ja kaakkoispuolelle ja mahdollisesti myös ruutuihin
98/102-4, 100/102-4 ja 102/102; kahdella jälkimmäisellä suunnalla
kaivaustoimintaa kuitenkin hankaloittaa alueella kasvava puusto, jota
on maisemallisista syistä pyritty säästämään. Jatkokaivaukset saattai-
sivat myös selvittää kysymystä mahdollisen esikeraamisen komponentin
olemassaolosta.

Helsingissä 11.2.1986



Jarmo Kankaanpää, HuK

kaivauksenjohtaja

VALOKUVALUETTELO

Esihistorian toimiston levyluettelon numerointi

- 62539 Vieltojärven veneranta koillisesta
- 62540 Kaivausalue ennen paalutusta. Panoraama pysäköintialueelta.
- 62541 " "
- 62542 " "
- 62543 " "
- 62544 " "
- 62545 Kaivausalue ennen paalutusta. Panoraama hotellin rannasta.
- 62546 " "
- 62547 " "
- 62548 " "
- 62549 " "
- 62550 Ruutu 104/108 taso 0 kaakosta. Liesi.
- 62551 Ruudut 104/108 taso 0 ja 104/110-118 taso 1 lännestä.
- 62552 Ruutu 104/110 taso 1 etelästä.
- 62553 Ruutu 102/108 taso 1. Keramiikkaa.
- 62554 Kaivausalueen keskiosa, taso 1 luoteesta.
- 62555 Kaivausalue. Yleiskuva Vieltojärven pihalta (lännestä).
- 62556 Kaivausalue. Panoraama lännestä.
- 62557 " "
- 62558 " "
- 62559 Ruutu 102/108 taso 1. Kaivaja Sakari Laakso.
- 62560 Ruutu 102/112 taso 1 luoteesta.
- 62561 Liesi ruudussa 104/108 taso 1 koillisesta.
- 62562 Ruutu 110/102 taso 2 etelästä.
- 62563 Ruutu 100/110 taso 1 luoteesta. Kaapelioja ja lieden reuna.
- 62564 Kaivausalue 1. tasossa. Panoraama pohjoisesta.

- 62565 Kaivausalue 1. tasossa. Panoraama pohjoisesta.
62566 " " "
62567 Kaivausalue tasossa 1. Tornikuva.
62568 " " "
62569 Ruudut 104/116 ja 104/118 taso 1 lännestä.
62570 Kaivausalueen koilliskulma taso 1 lounaasta.
62571 Näkymä ruudusta 104/108 kaakkoon, taso 1.
62572 Ruutu 100/106 taso 1 idästä.
62573 Ruutu 104/108 taso 1. Liesi kaakosta.
62574 Ruutu 104/108 taso 1-2. Lieden profiili kaakosta.
62575 Ruudut 104/112 ja 106/112 taso 2 etelästä. Paloläikkiä.
62576 Ruutu 104/108 tasot 1-2. Profiilileikkaus etelästä.
62577 " " " kaakosta.
62578 Kaivausalueen keskusta, pääasiassa taso 2. Tornikuva.
62579 Ruutu 98/110 taso 0. Liesi pohjoisesta.
62580 Enontekiö, Ullatieva. "Hautakumpu" (tod. tuulenkaato) kaakosta.
62581 Enontekiö, Karjalansaari. Kuoppa etelästä.
62582 Yleiskuva Ounasjärveltä.
62583 " "
62584 " "
62585 Ruutu 98/110 taso 1a. Liesi luoteesta.
62586 Profiili 104/114-120 luoteesta.
62587 Ruutu 102/112 taso 3 luoteesta.
62588 Ruutu 98/110 taso 1b. Liesi luoteesta.
62589 " 1c. " "
62590 Löytöjä. Suora valo.
62591 " Heijastunut valo.
62592 Kaivausalue peittämisen jälkeen. Panoraama pysäköintialueelta.
62593 " " "

ENONTEKIÖ **76** PROKSIIN KENTTÄ

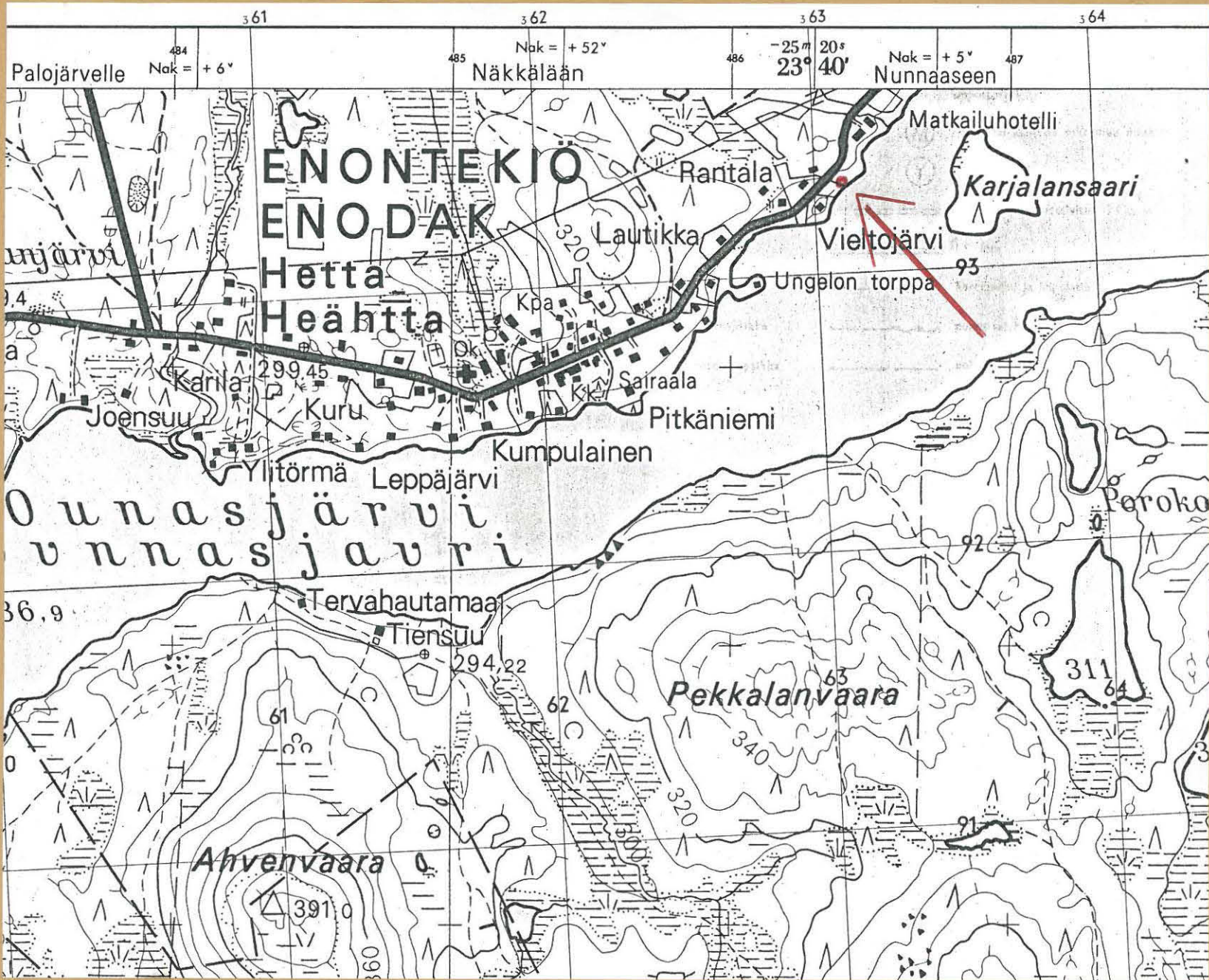

Ote topografisesta kartasta n:o 2813 07 ENONTEKIÖ. MK 1:20 000

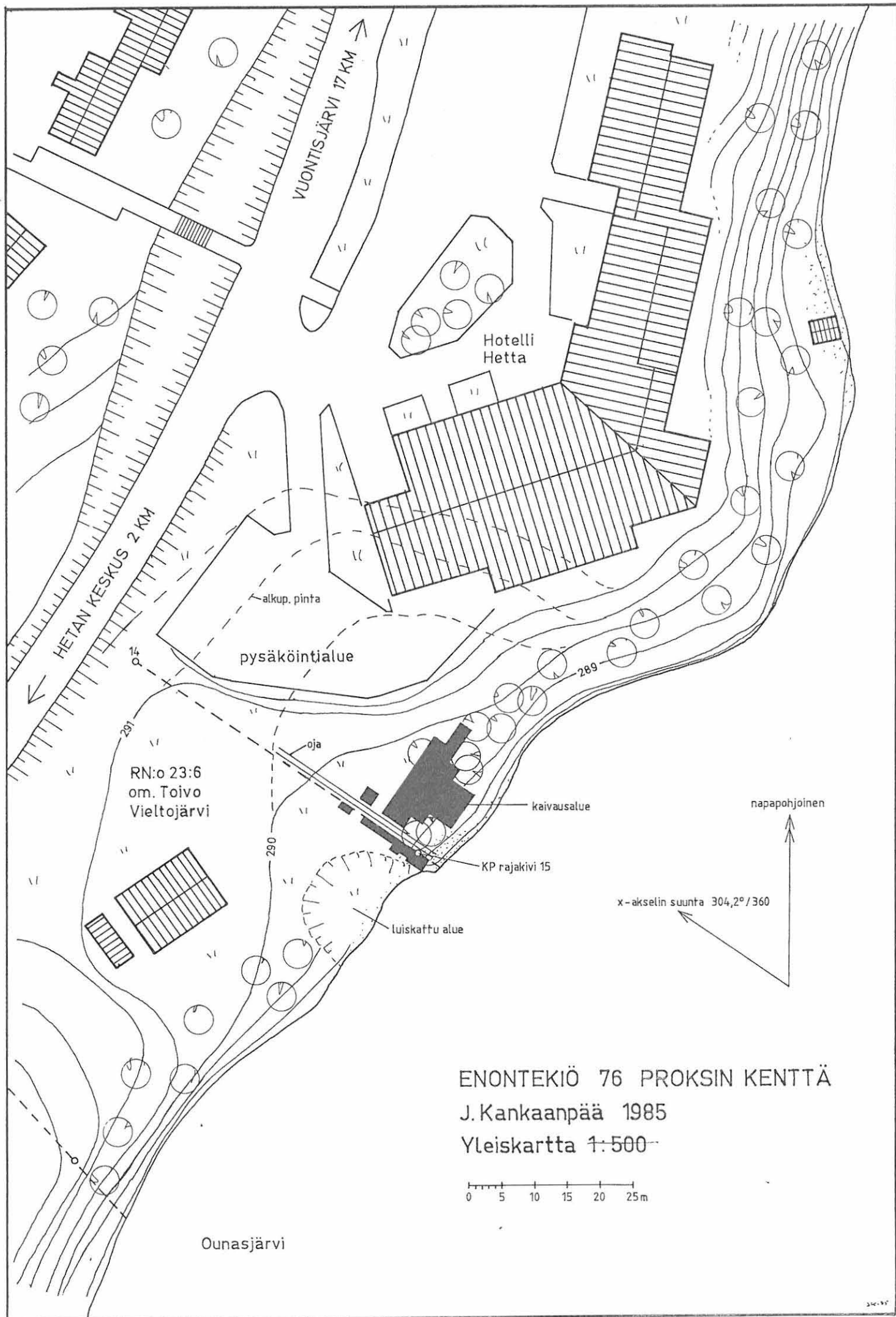

ENONTEKIÖ 76 PROKSIN KENTTÄ
 J. Kankaanpää 1985
 Pinta- ja pohjavaaituskartta 1:100
 korkeudet metrejä m.p.y.

130 +290,55
 128 +290,48
 126 +290,41
 124 +290,27
 122 +290,16
 120 +290,01 +289,96 +289,97
 118 +289,89 +289,80 +289,74
 116 +289,75 +289,67 +289,61
 114 $\frac{289,41}{289,00} + \frac{289,56}{288,98}$ +289,54 +289,58
 112 $\frac{288,97}{288,98} + \frac{289,46}{288,96}$ +289,44 +289,45
 110 $\frac{289,41}{289,00} + \frac{289,40}{288,98}$ +289,38 +289,44 +289,49 +289,48 +289,52 +289,47 +289,54 +289,73
 108 $\frac{289,26}{288,99} + \frac{289,27}{288,99}$ +289,29 +289,30 +289,37 +289,42 +289,40 +289,42 +289,54 +289,55
 106 $\frac{289,08}{288,89} + \frac{289,12}{288,88}$ +289,20 +289,26 +289,28 +289,34 +289,34 +289,36 +289,36 +289,35 +289,32 +289,76 +289,70
 288,78 + $\frac{288,96}{288,69}$ +289,03 +289,19 +289,29 +289,32 +289,30 +289,27 +289,22 +289,35 +289,50 +289,58 +289,74
 288,52 + $\frac{288,80}{288,50}$ +288,84 +288,99 +289,29 +289,23 +289,22 +289,23 +289,31
 288,35 + $\frac{288,69}{288,39}$ +288,77 +288,99 +289,13 +289,19 +289,19 +289,19 +289,31
 288,16 + $\frac{288,47}{288,27}$ +288,55 +288,80 +289,21 +289,14 +289,21 +289,18
 96 +288,21
 ↑
 x +287,26 Ounasjärvi 11.6.1985

150 +291,38
 148 +291,16
 146 +291,14
 144 +291,00
 142 +290,95
 140 +290,84
 138 +290,77
 136 +290,70
 134 +290,68
 132 +290,62
 100

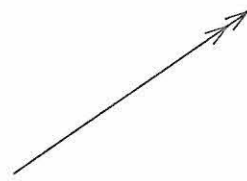

ENONTEKIO 76 PROKSIN KENTTÄ

J. Kankaanpää 1985

Pintaprofiili, x=095-150, y= 100

mk korkeus 1:100

pituus 1:200

Piirt. J.Kankaanpää

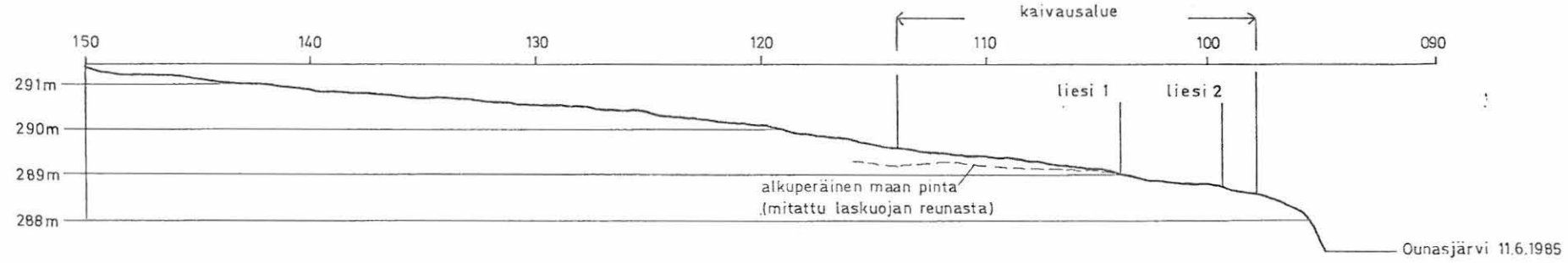

ENONTEKIÖ 76 PROKSIIN KENTTÄ

J. Kankaanpää 1985

profiilikartta, 108/102–108/116 ja 106/116–106/120

mk 1:25

Kp 245=288,99 m mpy

Piirt. J. Kankaanpää

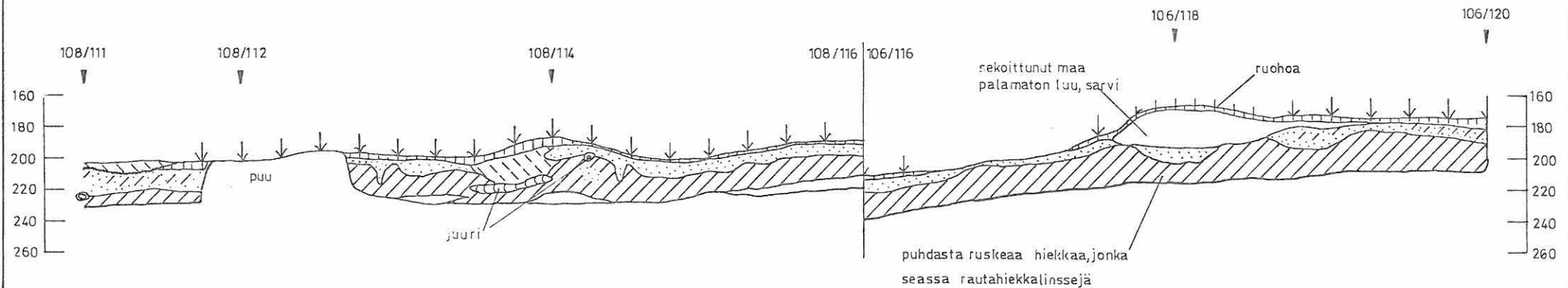
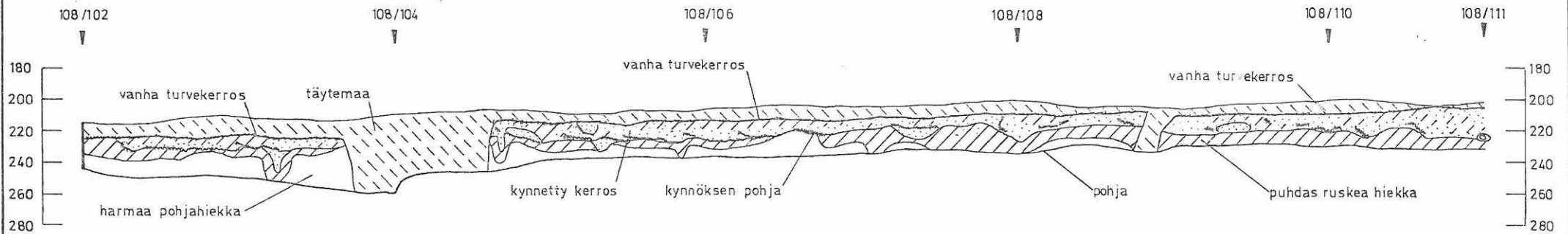

ENONTEKIÖ 76 PROKSIIN KENTTÄ

J. Kankaanpää 1985

profiilikartta, 114/100-098/100

mk 1:25

Kp 245 = 288,99 m mpy

Piirt. J. Kankaanpää

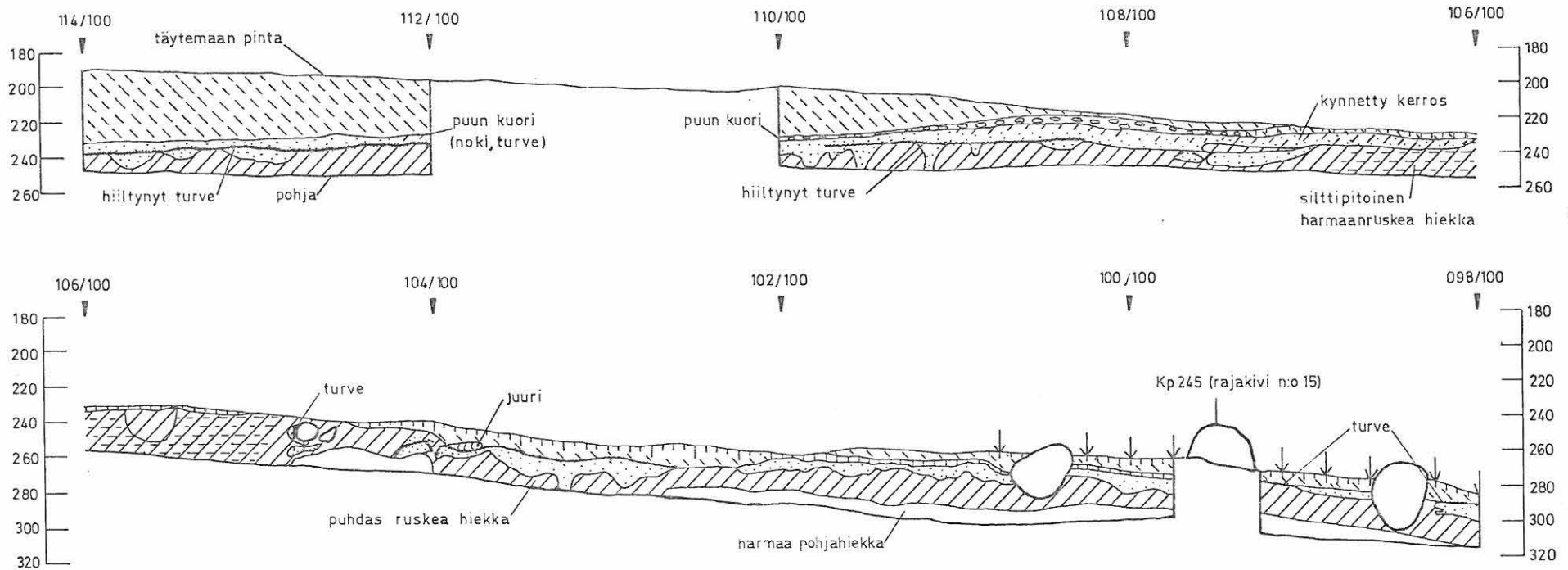

ENONTEKIÖ 76 PROKSIN KENTTÄ

J. Kankaanpää 1985

0. taso, luoteisosa

mk 1:25

Kp 245=288,99m mpy

Piirt. P. Halinen

0 1m

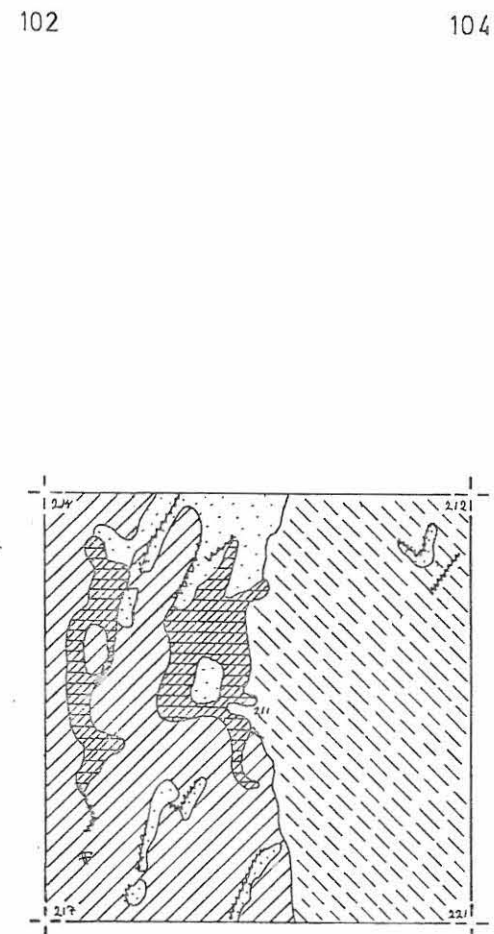
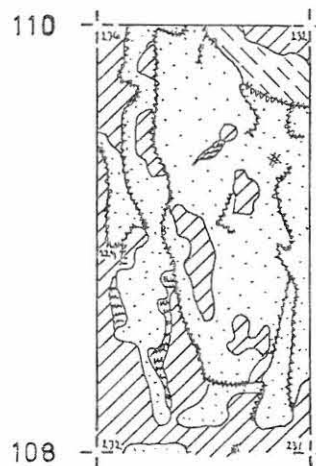
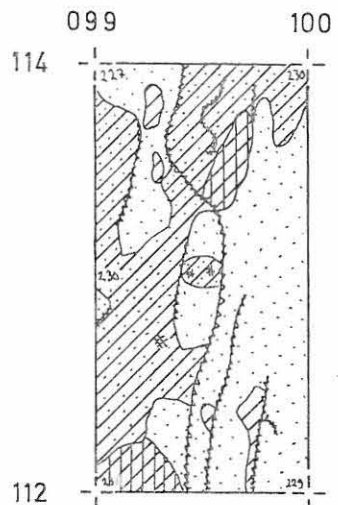
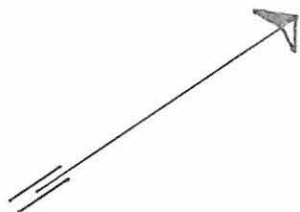
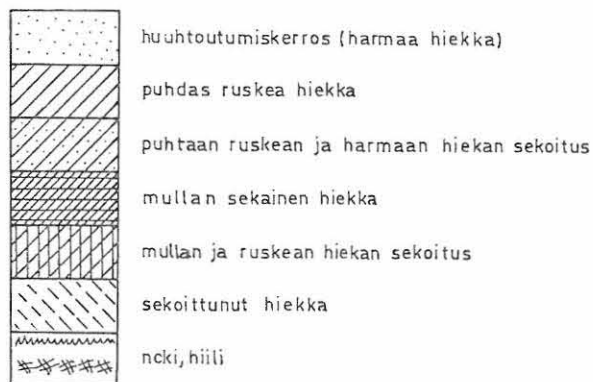

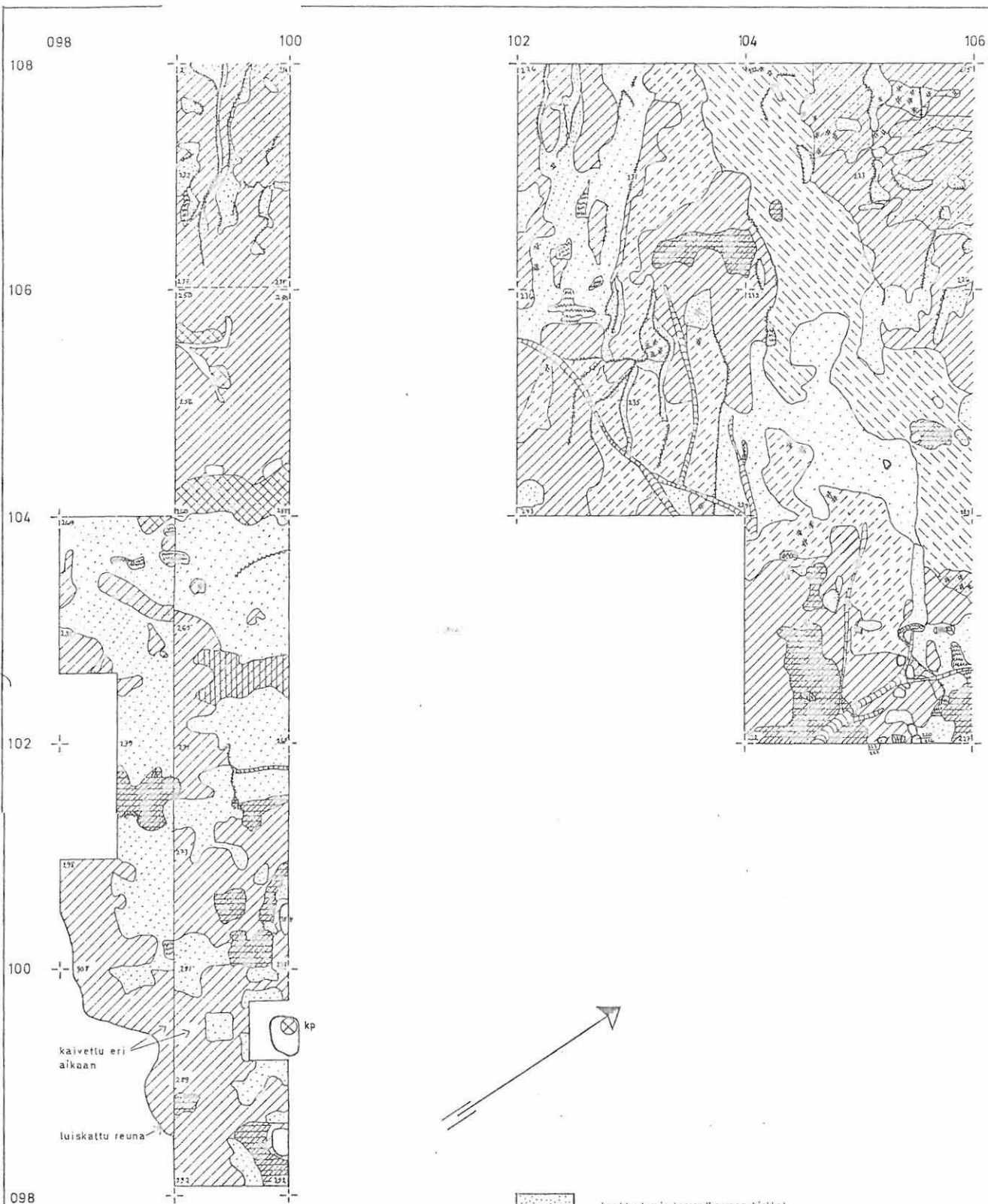

ENONTEKIÖ 76 PROKSIIN KENTTÄ

J. Kankaanpää 1985

0. taso, länsiosaa

mk 1:25

Kp 245=288,99 m mpy

Piirt. P. Halinen

0 1 2m

	huhtoutumis kerros (harmaa hiekka)
	puhdas ruskea hiekka
	puhtaan ruskean ja harmaan hiekan sekoitus
	mullan sekainen hiekka
	mullan ja ruskean hiekan sekoitus
	likamaa
	sekoittunut hiekka
	punaruskea hiekka
	puhdas vaalean ruskea hiekka
	kivi(pinta- ja pohjaluku)
	noki, hiili
	juuri

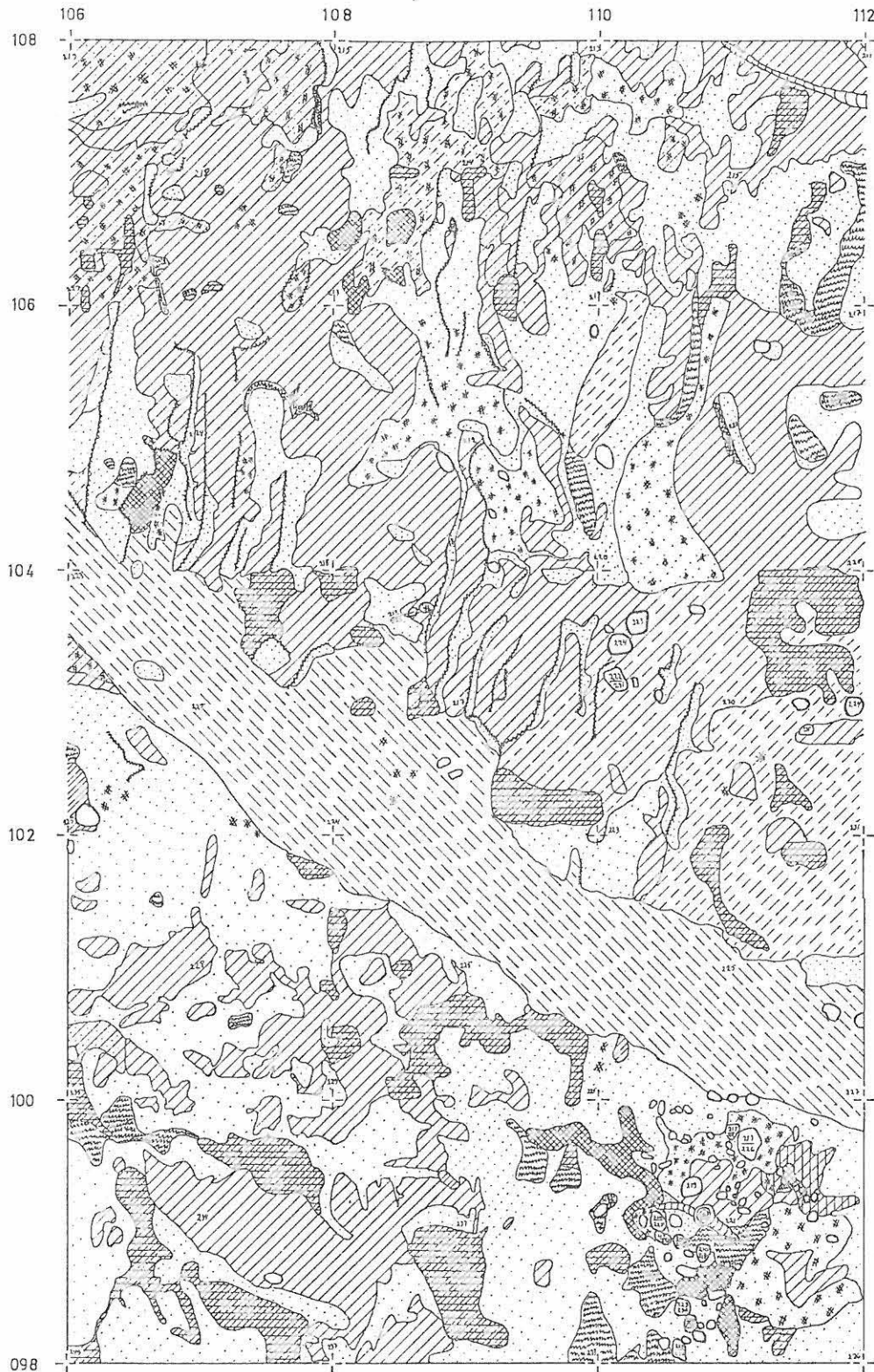

ENONTEKIÖ **76** PROKSIN KENTTÄ
 J.Kankaanpää 1985
 0.taso, keskiosa
 mk 1:25
 Kp 245=288,99 m mpy
 Piirt. P.Halinen







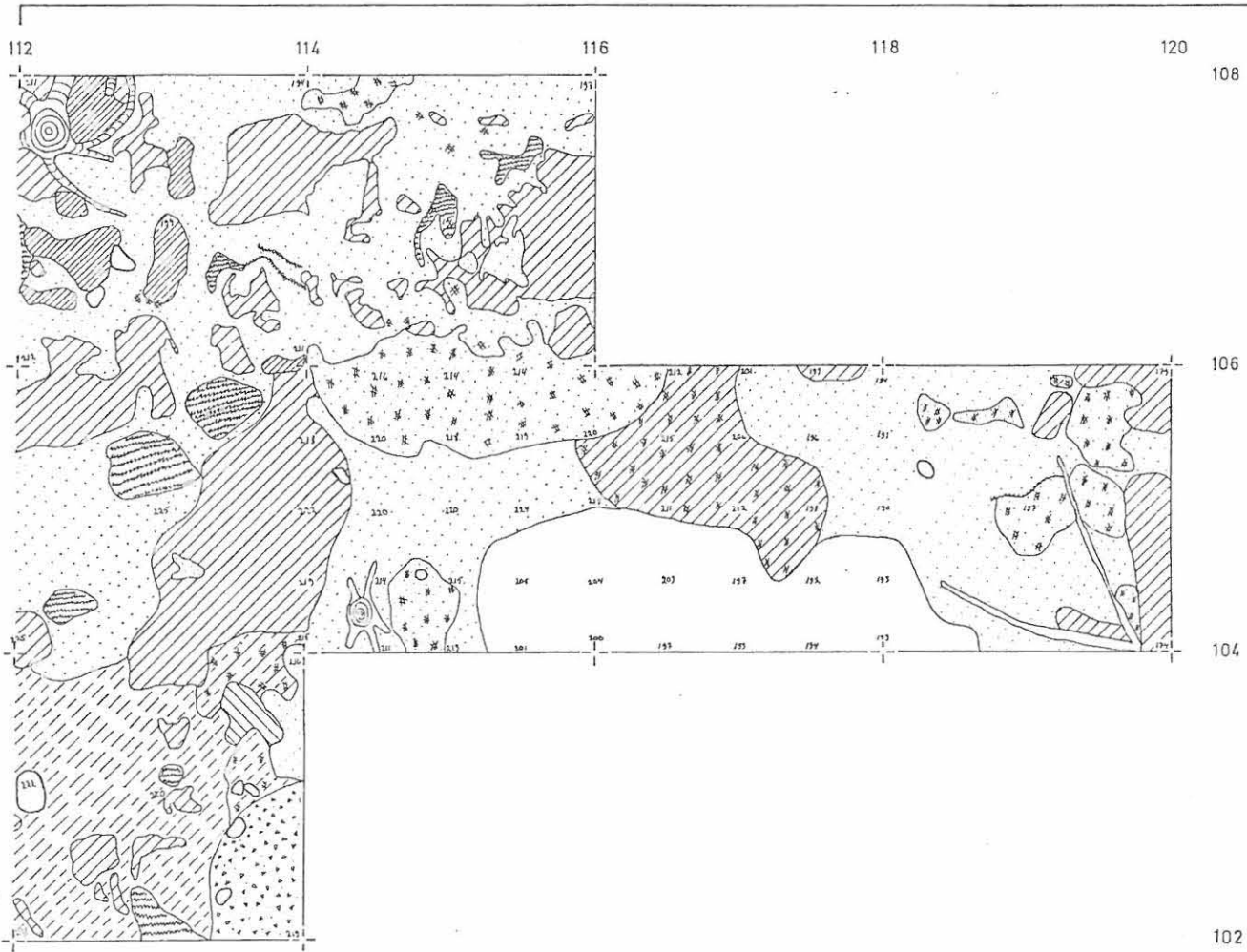

	huuhtoutumiskerros (harmaa hiekka)
	puhdas ruskea hiekka
	puhtaan ruskean ja harmaan hiekan sekoitus
	mullan sekainen hiekka
	mullan ja ruskean hiekan sekoitus
	likamaa
	sekoittunut hiekka
	palanut hiekka
	harmaan ja palaneen hiekan sekoitus



	likamaan ja ruskean hiekan sekoitus
	kivi (pinta- ja pohjaluku)
	noki, hiili
	puu, juuri

0 1 2m



ENONTEKIÖ **76** PROKSIN KENTTÄ
 J. Kankaanpää 1985
 O. taso, itäosa
 m-k 1:25
 Kp 245= 288,99 m mpy
 Piirt. P. Halinen

-  huuhtoutumiskenos (harmaa hiekka)
-  puhdas ruskea hiekka
-  mullan sekainen hiekka
-  likamaa
-  likamaan, noen ja ruskean hiekan sekoitus
-  tumman ruskea kulttuurimaa
-  puhdas vaalean ruskea hiekka
-  hiekka sora
-  kivi

-  noki, hiili
-  puuykanto, juuri

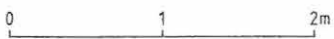

ENONTEKIÖ 76 PROKSIIN KENTTÄ

J. Kankaanpää 1985

1a.taso

mk 1:25

Kp 245=288,99 m mpy

Piirt. P.Halinen



-106

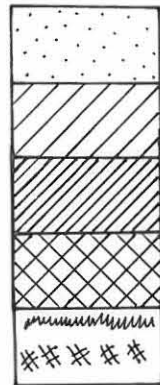

huuhtoutumiskerros (harmaa hiekka)

puhdas ruskea hiekka

tumman ruskea hiekka

punaruskea hiekka

noki, hiili



114

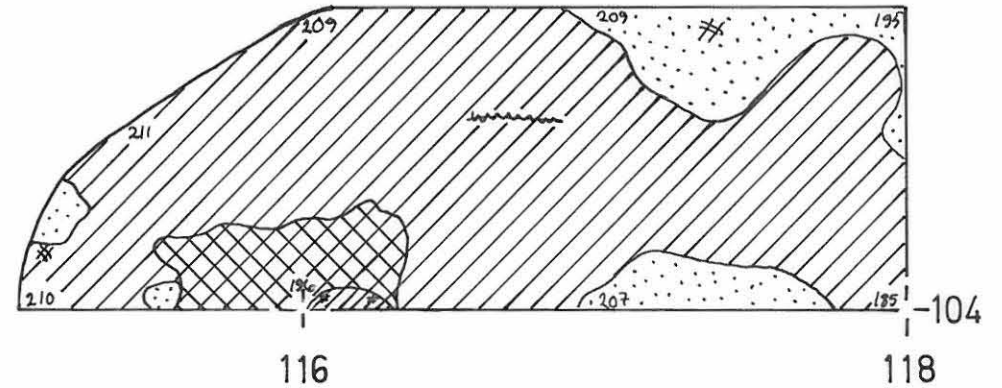

-104

116

118

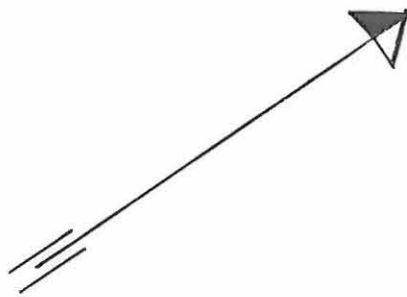

ENONTEKIÖ 76 PROKSIN KENTTÄ

J. Kankaanpää 1985

Liesikiveys, ruudut 098-100/110, 1a taso

mk 1:25

Kp 245=288,99m mpy

Piirt. P. Halinen



102

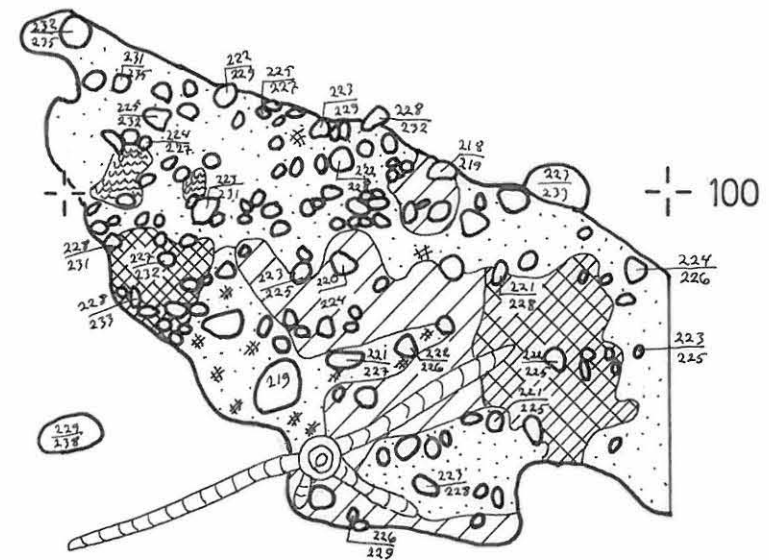

110

098
112

ENONTEKIÖ 76 PROKSIN KENTTÄ

J. Kankaanpää 1985

liesikiveys, ruudut 098-100/110, 1 b taso

mk:125

Kp 245=288,99m mpy

Piirt. P. Halinen

	huuhtoutumiskerros (harmaa hiekka)
	puhdas ruskea hiekka
	palanut hiekka
	sora
	kivi (pinta- ja pohjaluku)
	noki, hiili
	puu, juuri

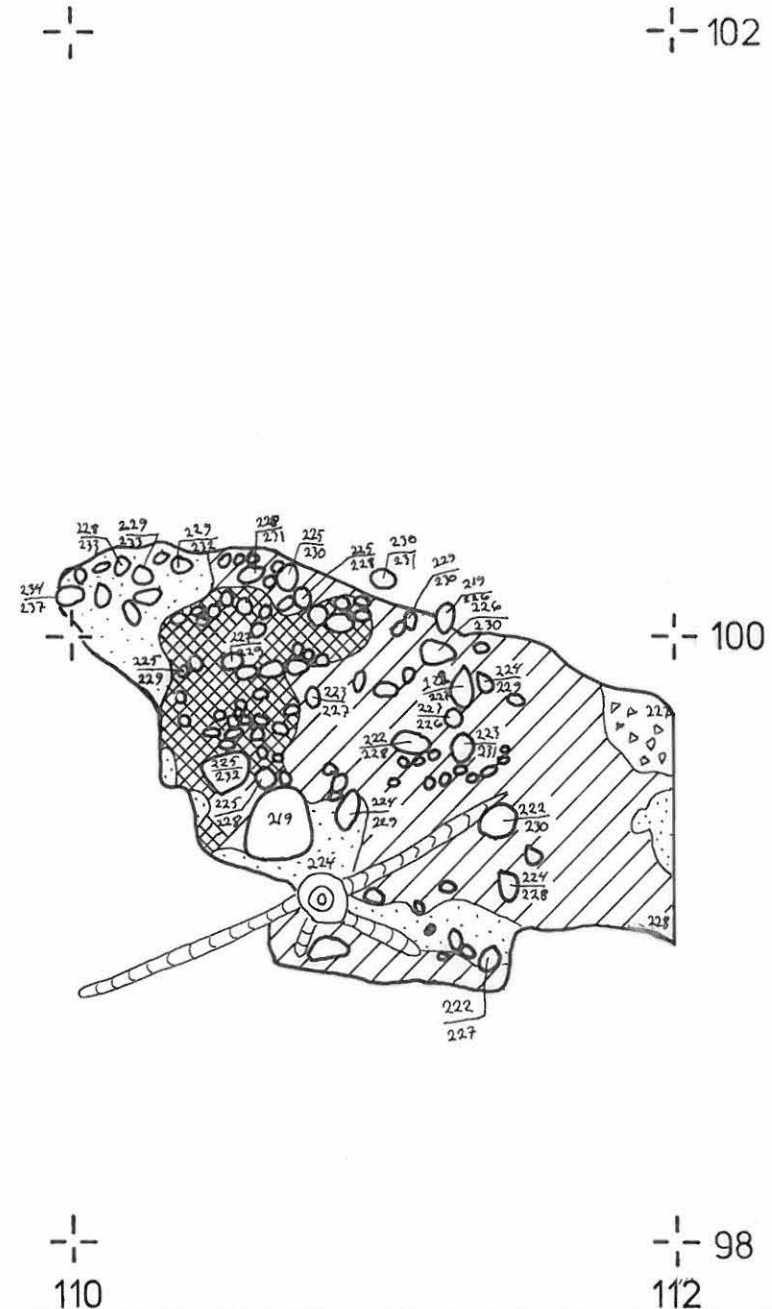

ENONTEKIÖ 76 PROKSIIN KENTTÄ

J. Kankaan pää 1985

liesikiveys, ruudut 098-100/110, 1c taso

mk 1:25

Kp 245=288,99m mpy

Piirt. P. Halinen

	huuhtoutumiskerros (harmaa hiekka)
	puhdas ruskea hiekka
	palanut hiekka
	sora
	kivi (pinta- ja pohjaluku)
	noki, hiili
	puu, juuri



-|- 102

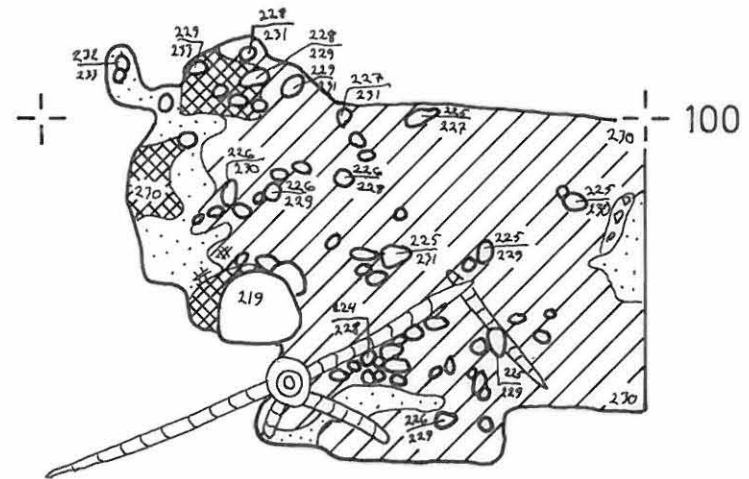

110

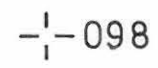
-|- 098
112

ENONTENKIÖ 76 PROKSIIN KENTTÄ

J. Kankaan pää 1985

liesikiveys, ruudut 098-100/110, 1 d taso

mk 1:25

Kp 245=288,99m mpy

Piirt. P. Halinen

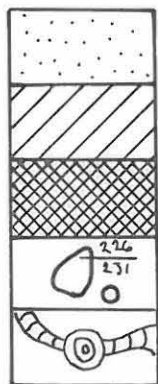

huuhtoutumiskerrok (harmaa hiekka)

puhdas ruskea hiekka

palanut hiekka

kivi (pinta- ja pohjaluku)

puu, juuri



-1-102



-1-100

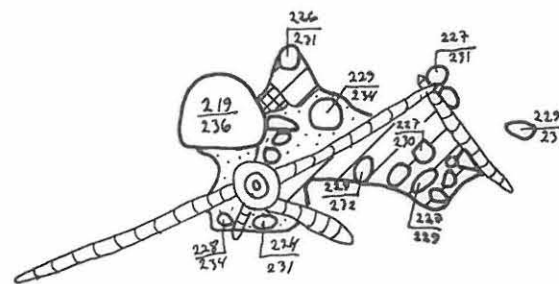

110

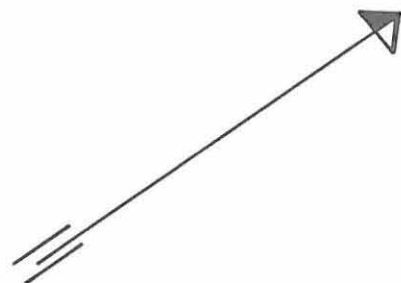
-1-098
112

ENONTEKIÖ 76 PROKSIN KENTTÄ

J. Kankaanpää 1985

1. taso, luoteisosa

mk 1:25

Kp 245=288,99m mpy

Piirt. P. Halinen

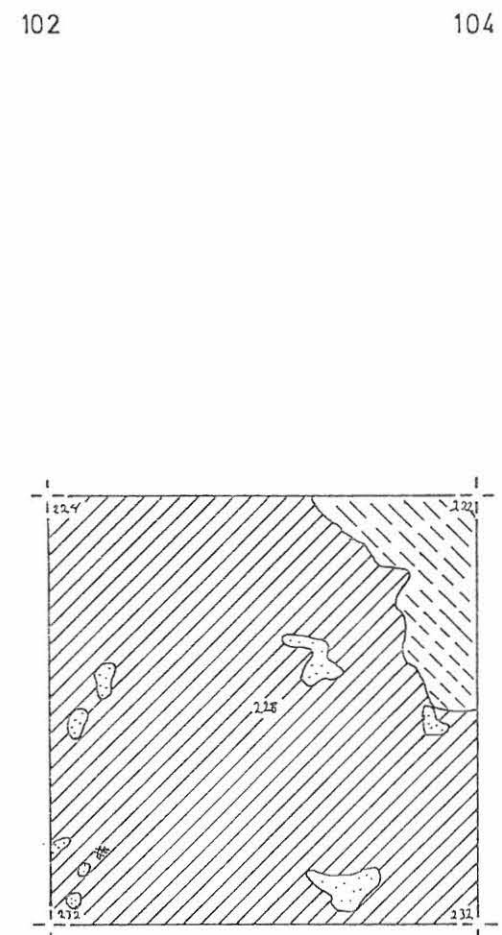
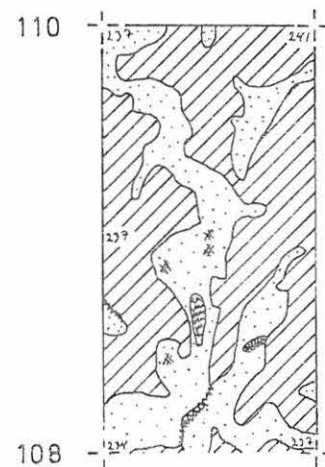
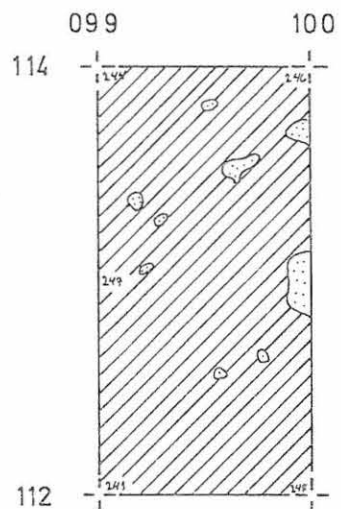
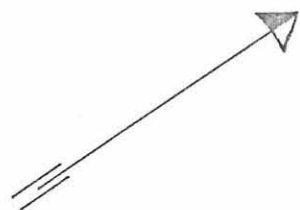
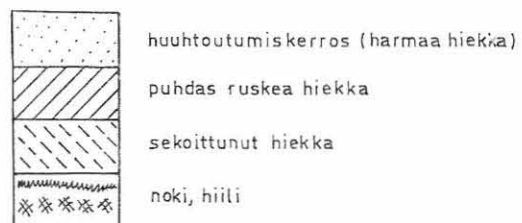

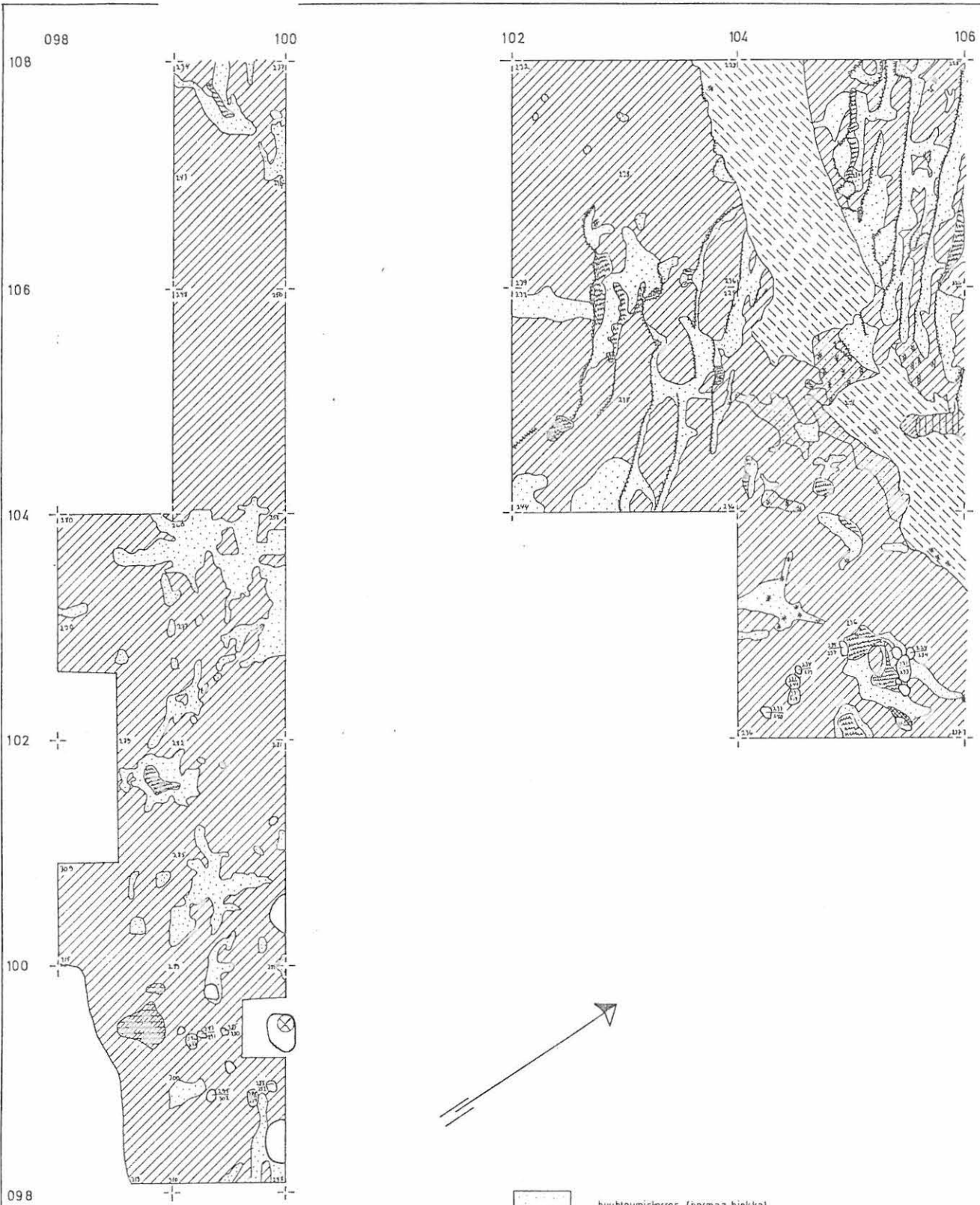

ENONTEKIÖ **76** PROKSIN KENTTÄ

J. Kankaanpää 1985

1. taso, länsiosa

mk 1:25

Kp 245=288,99 m mpy

Piirt. P.Halinen

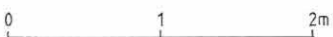

	huutoumiskerros (harmaa hiekka)
	puhdas ruskea hiekka
	puhtaan ruskean ja harmaan hiekan sekoitus
	mullan sekainen hiekka
	mullan, ruskean ja harmaan hiekan sekoitus
	sekoittunut hiekka
	palanut hiekka
	kivi (pinta- ja pohjaluku)
	noki, hiili

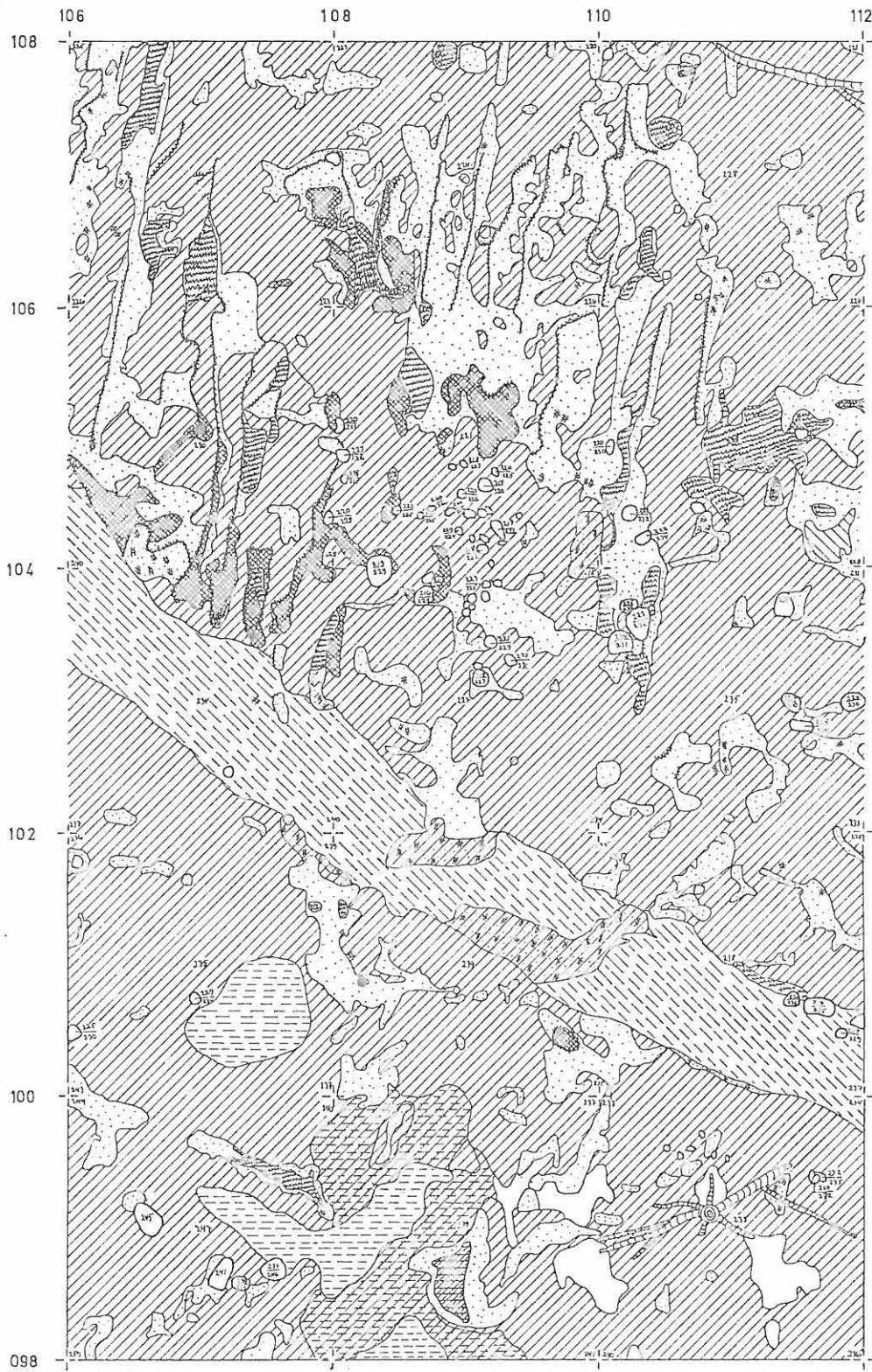

ENONTEKIÖ **76** PROKSIN KENTTÄ
 J.Kankaanpää 1985
 1.taso, keskiosa
 mk 1:25
 Kp 245=288,99 m mpy
 Piirt. P.Halinen

- huutoutumiskerros (harmaa hiekka)
- puhdas ruskea hiekka
- noen, harmaan- ja ruskean hiekan sekoitus
- mullan sekainen hiekka
- sekoittunut hiekka
- palanut hiekka
- siltti
- siltin ja ruskean hiekan sekoitus
- tumman ruskea kulttuurimaa

- puhdas vaalean ruskea hiekka
- kivi (pinta- ja pohjaluku)
- noki, hiili
- puu, juuri

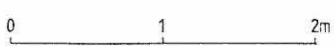

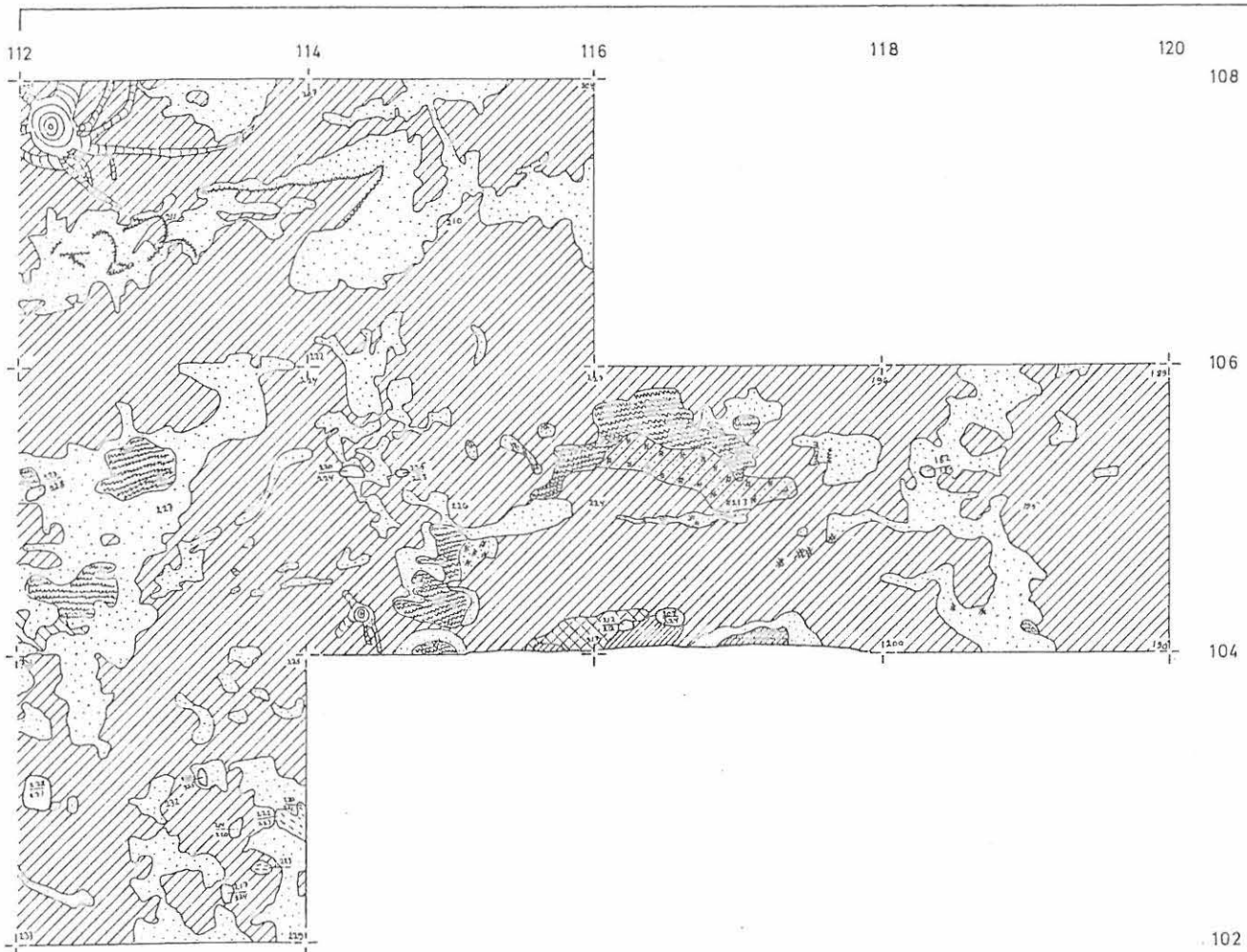

ENONTEKIÖ 76 PROKSIN KENTTÄ

J. Kankaanpää 1985

1.taso, itäosa

mk 1:25

Kp 245=288,99 m mpy

Piirt. P.Halinen

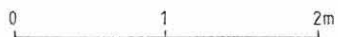

-  huuhtoutumiskerros (harmaa hiekka)
-  puhdas ruskea hiekka
-  mullan sekainen hiekka
-  noen, harmaan ja ruskean hiekan sekoitus
-  tumman ruskea kulttuurimaa
-  punaruskea hiekka
-  tumman ruskea hiekka
-  kivi (pinta- ja pohjaluku)
-  noki, hiili

-  puu/antolaji
-  puu

ENONTEKIÖ 76 PROKSIIN KENTTÄ

J. Kankaanpää 1985

2a.taso, keskiosa

mk 1:25

Kp 245=288,99 m mpy

Piirt. P. Halinen

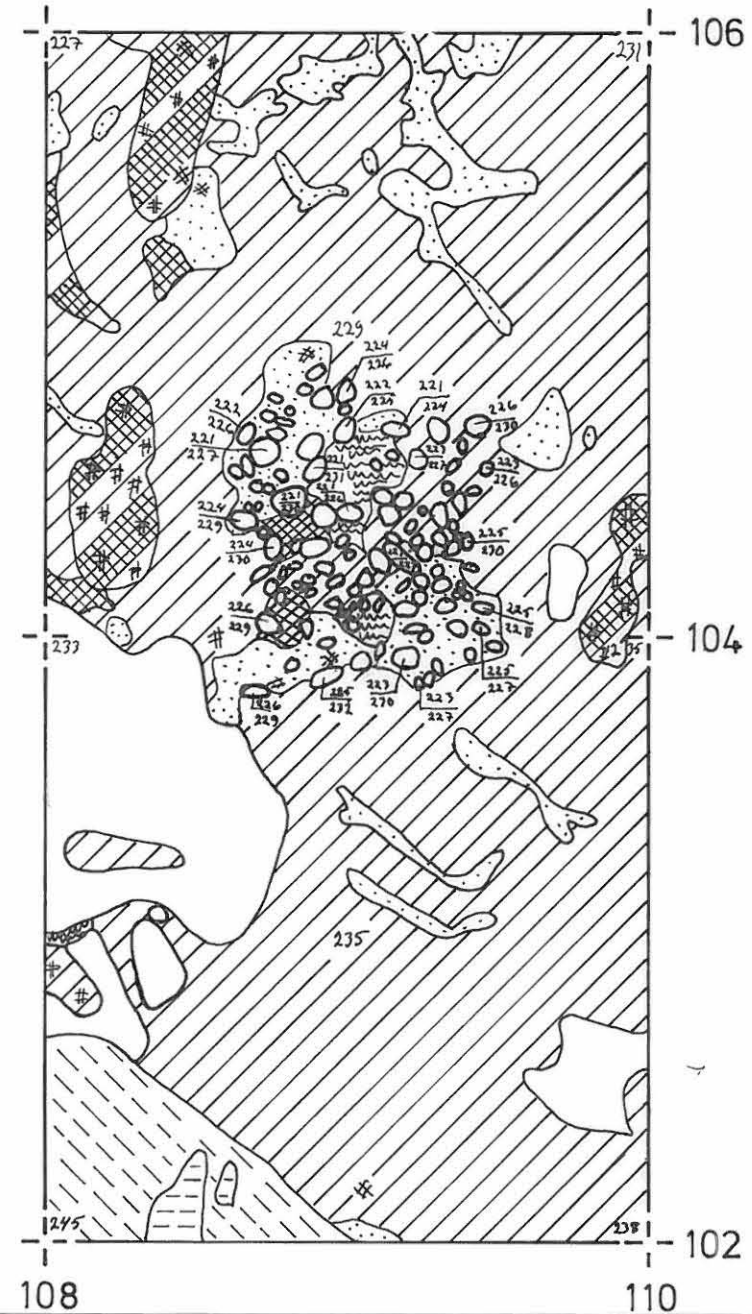
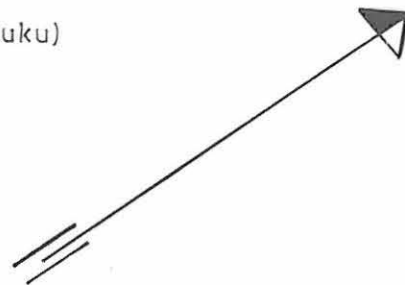

ENONTEKI Ö 76 PROK SIN KENT TÄ

J. Kankaanpää 1985

liesikiveys, ruudut 104–106/108, 2b. taso

mk 1:25

Kp 245=288,99 m mpy

Piirt. P. Halinen

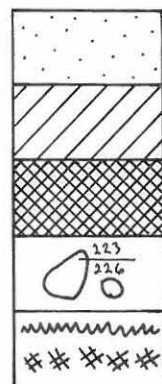

huuhtoutumiskerros (harmaa hiekka)

puhdas ruskea hiekka

palanut hiekka

kivi (pinta- ja pohjaluku)

noki,hiili

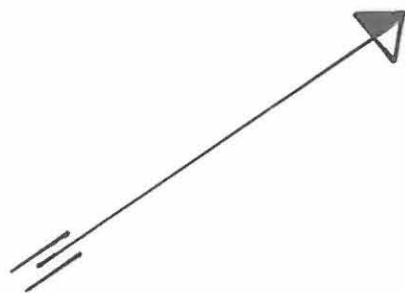

-|- 108



-|- 106

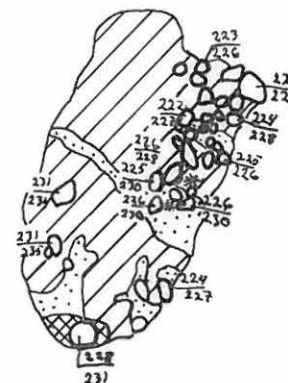

108

-|- 104

110

ENONTEKIÖ 76 PROKSIN KENTTÄ

J. Kankaanpää 1985

2.taso, luoteisosa

mk 1:25

Kp 245=288,99m mpy

Piirt. P. Halinen

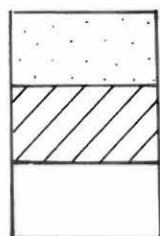

huuhtoutumiskerros (harmaa hiekka)

puhdas ruskea hiekka

puhdas vaalean ruskea hiekka



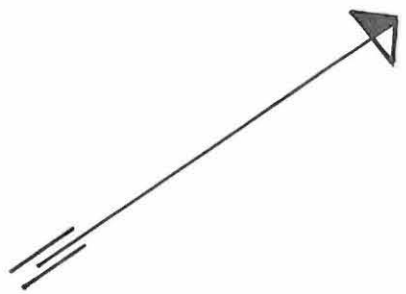
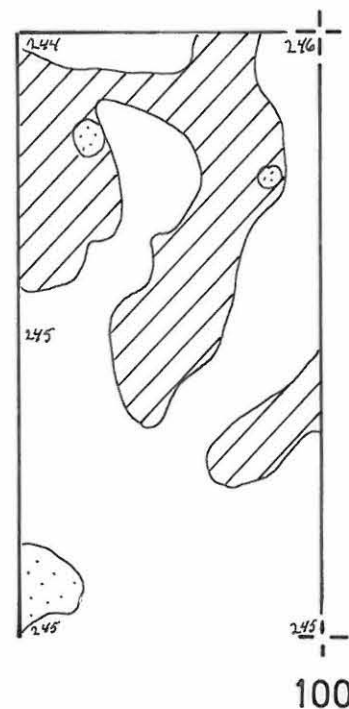





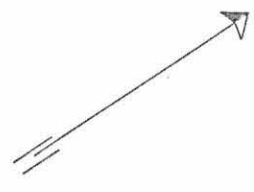
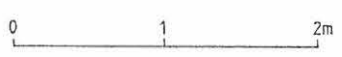

110 -|-

108 -|-
098



ENONTEKIÖ **76** PROKSIIN KENTTÄ
 J. Kankaanpää 1985
 2. taso, länsiosa
 mk 1:25
 Kp 245-288,99 m mpy
 Piirt. P. Halinen



-  huuhtoutumiskerros (harmaa hiekka)
-  puhdas ruskea hiekka
-  puhtaan ruskean ja harmaan hiekan sekoitus
-  sekoittunut hiekka
-  siltti
-  siltin ja puhtaan ruskean hiekan sekoitus
-  siltin ja puhtaan vaalean ruskean hiekan sekoitus
-  puhdas vaalean ruskea hiekka
-  kivi (pinta- ja pohjaluku)
-  noki, hiili
-  juuri

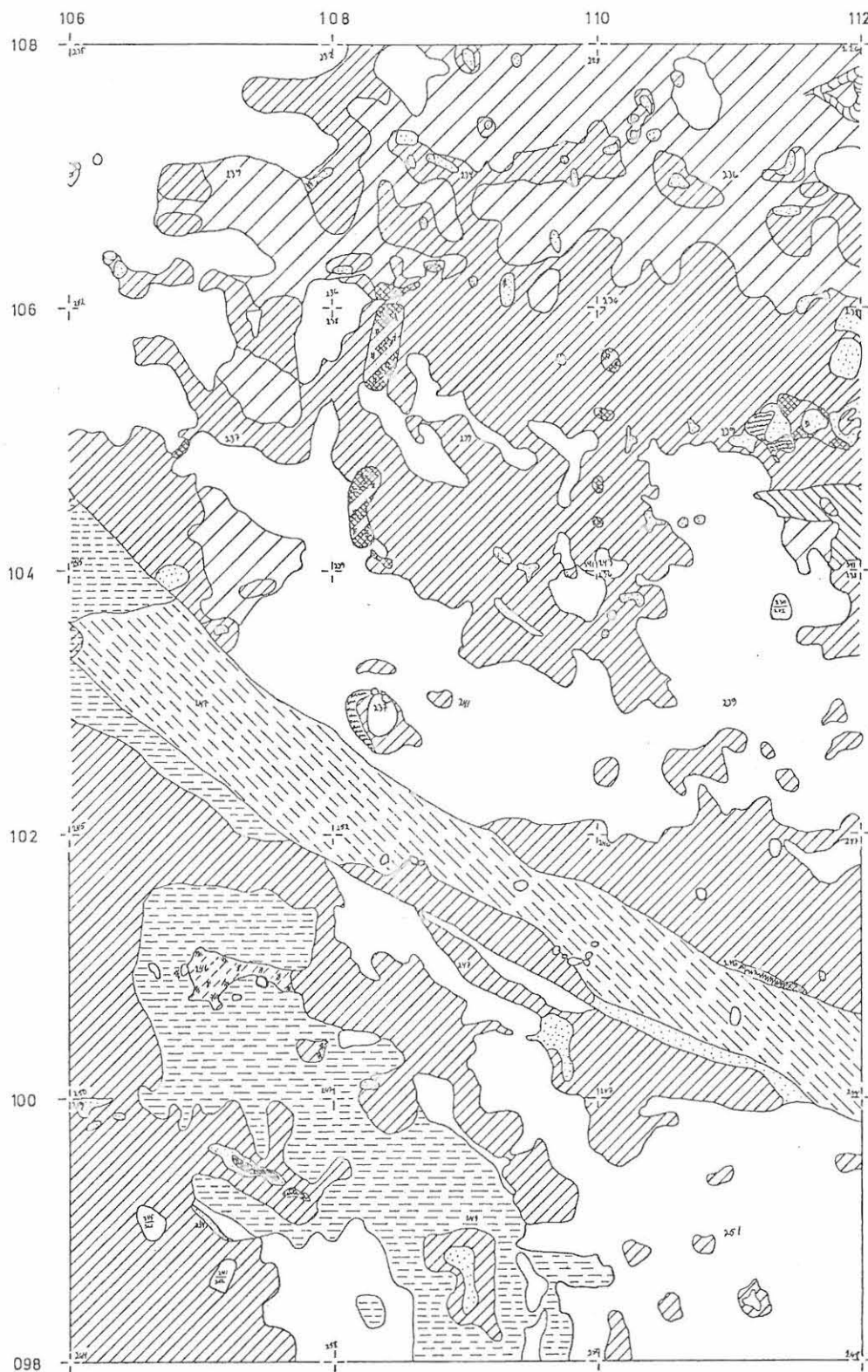

ENONTEKIÖ **76** PROKS IN KENTTÄ
 J.Kankaanpää 1985
 2.taso, keskiosa
 msk 1:25
 Kp 245=288,99 m mpy
 Piirt. P.Halinen

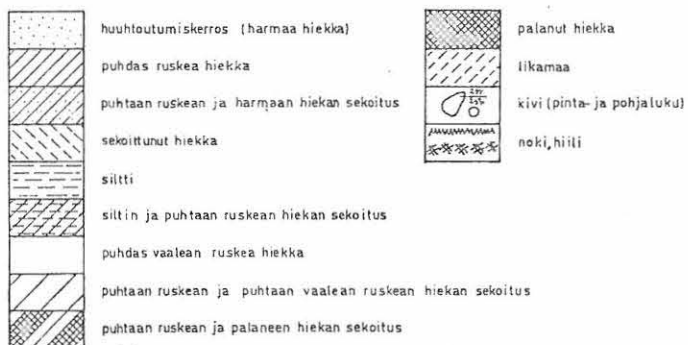



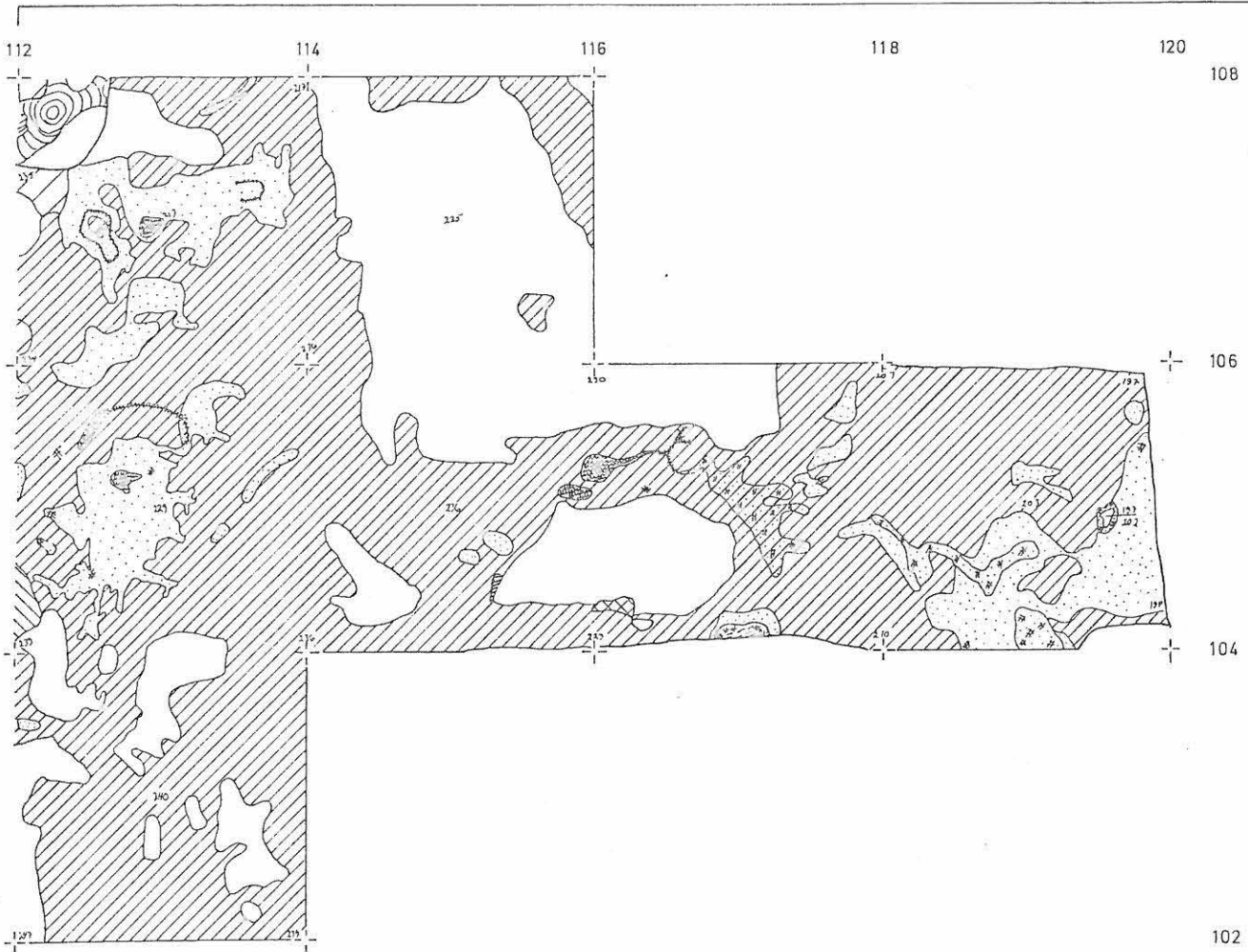







0 1 2m



ENONTEKIÖ 76 PROKSIN KENTTÄ
 J. Kankaanpää 1985
 2. taso, itäosa
 m.k. 1:25
 Kp 245=288,99 m mpy
 Piirt. P. Halinen



	huuhtoutumiskerros (harmaa hiekka)		puu, juuri
	puhdas ruskea hiekka		
	noen, harmaan ja ruskean hiekan sekoitus		
	tumman ruskea kulttuurimaa		
	punaruskea hiekka		
	puhdas vaalean ruskea hiekka		
	puu		
	kivi (pinta- ja pohjaluku)		
	noki, hiili		

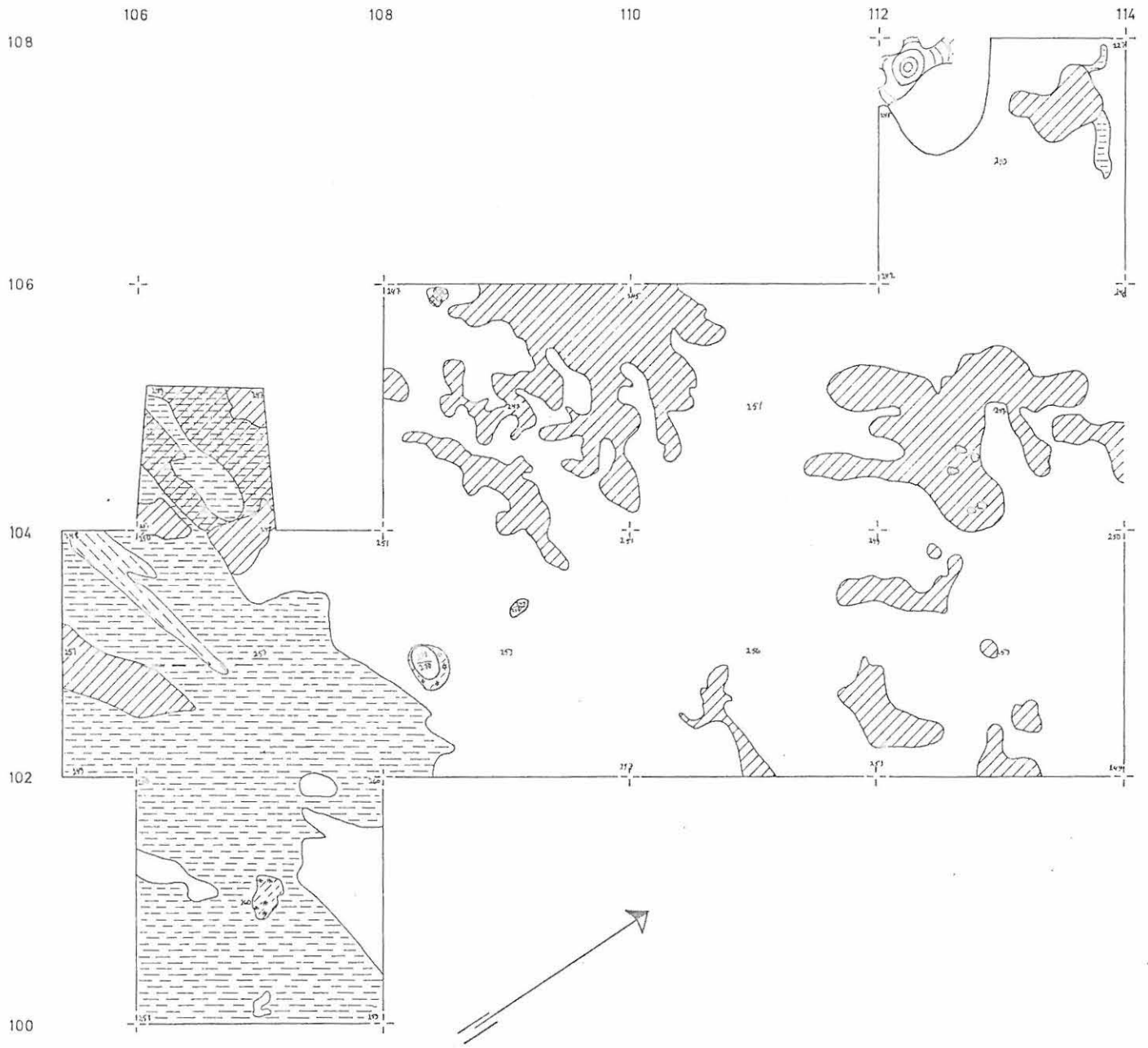

ENONTEKIÖ **76** PROK SIN KENTTÄ
 J. Kankaanpää 1985
 3. taso, keskiosa
 mk 1:25
 Kp 245=288,99 m mpy
 Piirt. P. Halinen



	huuhtoutumiskerros (harmaa hiekka)
	puhdas ruskea hiekka
	sekoittunut hiekka
	siltti
	siltin ja puhtaan ruskean hiekan sekoitus
	puhtaan ruskean ja palaneen hiekan sekoitus
	liikamaa
	puhdas vaalean ruskea hiekka
	kivi (pinta- ja ponjaluku)
	noki, hiili
	puu

ENONTEKIÖ 76 PROKSIN KENTTÄ

J. Kankaanpää 1985.

3.taso, itäosa

mk 1:25

Kp 245=288,99m mpy

0  1m

Piirt. P.Halinen

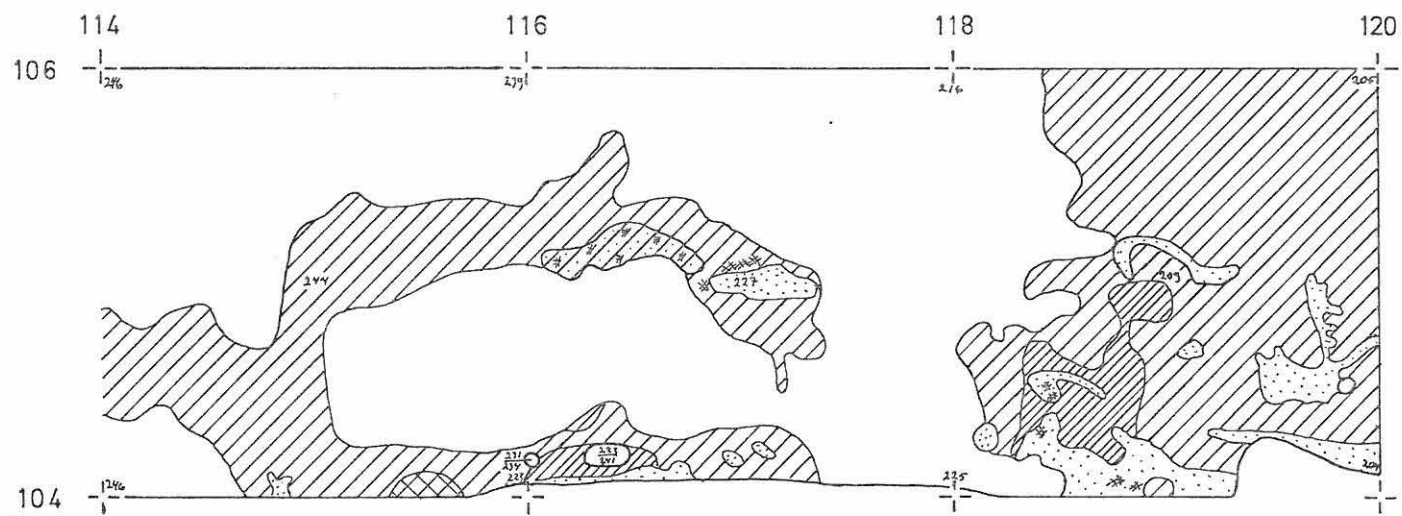
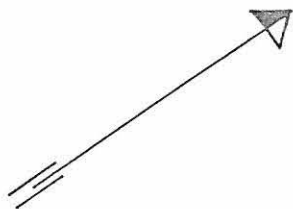

ENONTEKIÖ 76 PROKSIIN KENTTÄ

J. Kankaanpää 1985

4.taso, keskiosa

mk 1:25

Kp 245=288,99 m mpy

Piirt. P. Halinen

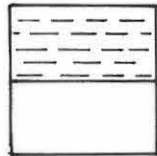

siltti

puhdas vaalean ruskea hiekka

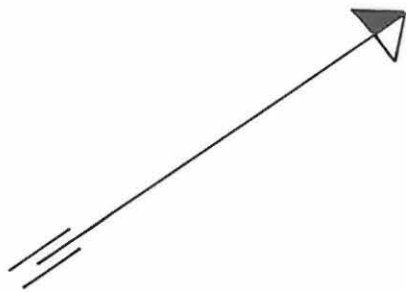
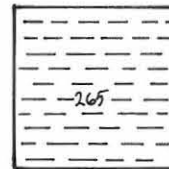
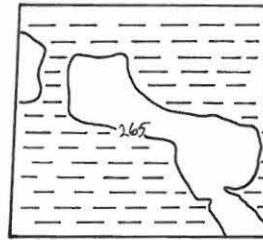

108

110



-104



-102



100

ENONTEKIÖ 76 PROKSIIN KENTTÄ

J. Kankaanpää 1985

4.taso, itäosa

mk 1:25

Kp 245=288,99 mmpy



Piirt. P. Halinen

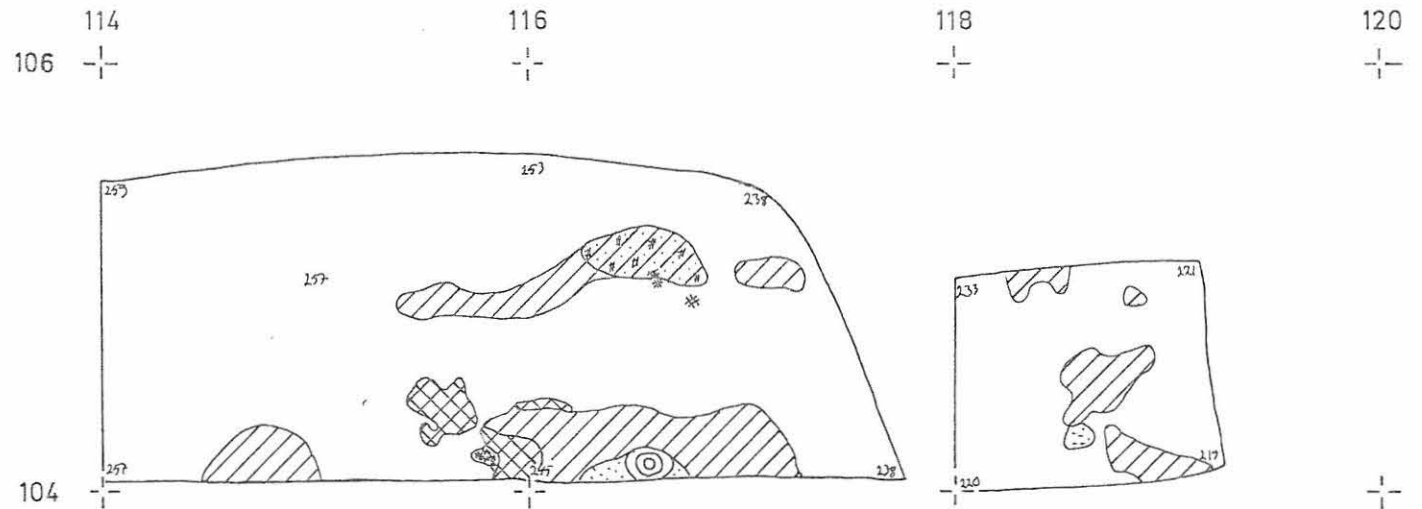
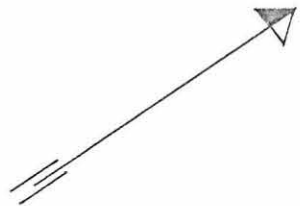
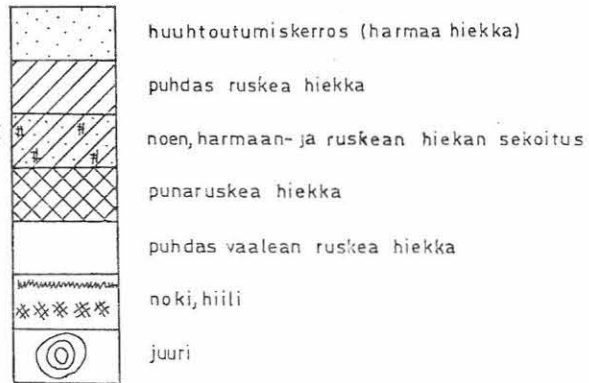

ENONTEKIÖ 76 PROKSIIN KENTTÄ

J. Kankaanpää 1985

5. taso, itäosa

mk 1:25

Kp 245=288,99m mpy



Piirt. P. Halinen

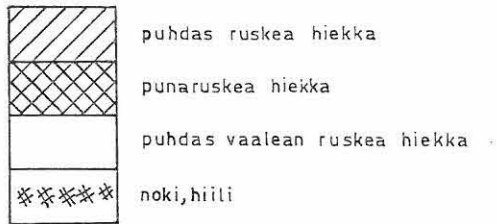

114
106 —+

116
—+

118
—+

120
—+

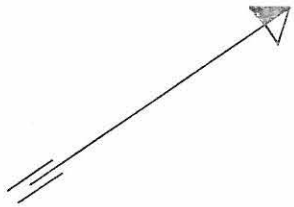

104 —+

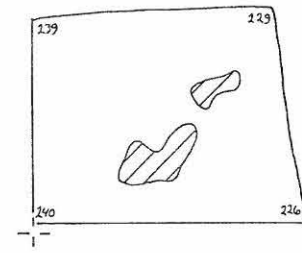
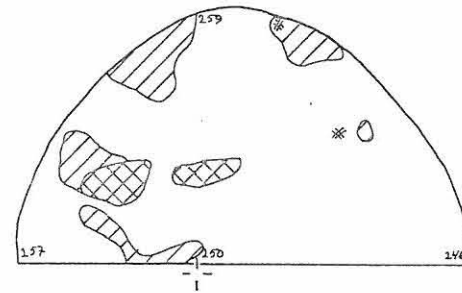

—+

ENONTEKIÖ 76 PROKSIIN KENTTÄ

J. Kankaanpää 1985

6.taso, itäosa

mk 1:25

Kp 245=288,99 m mpy

Piirt. P. Halinen

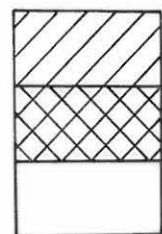

puhdas ruskea hiekka

punaruskea hiekka

puhdas vaalean ruskea hiekka



-106

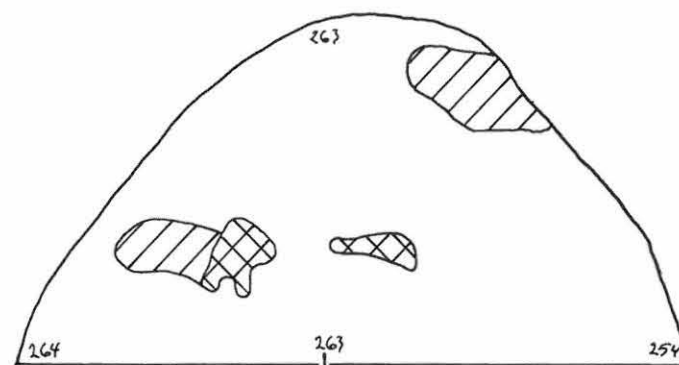

-104

114

116

118

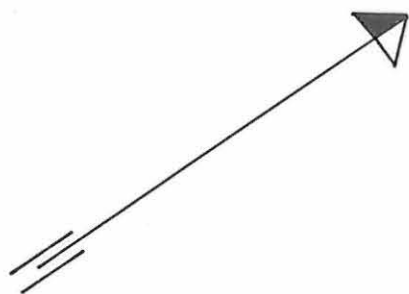

ENONTEKIÖ 76 PROKSIIN KENTTÄ

62544

62543

62542

62541

62540

Kaivausalue ennen paalutusta, kuvattu 3.6.1985. Vasemmalla alhaalla uuden hotellin pengerretty pysäköinti-alue, oikealla Toivo Vieltojärven asuinrakennus. Keskellä raja-aita; rajakivi n:o 15 (kiintopiste) näkyy toiseksi viimeisen aidanpylvään takaa. Vielä jäässä olevan Ounasjärven takana hämöttää luminen Ounastunturi.



62549

62548

62547

62546

62545

Kaivausalueen keskiosa ennen paalutusta. Oikealla uusi hotellirakennus (Hotelli Hetta) ja pengerretty pysäköintialue, vasemmalla valokuvaustornina käytetty petäjä ja sen takaa pilkottava Toivo Vieltojärven asuinrakennus. Taustalla näkyy Vuontisjärvelle vievä maantie.

ENONTEKIÖ 76 PROKSIIN KENTTÄ



62555

Kaivausalue Toivo Vieltojärven takapihalta.



62558



62557



62556

Kaivausalue T. Vieltojärven venerannasta. Rajakivi n:o 15 (kiintopiste) alimpien aidanpylväiden välissä.



62550

Liesi ruudussa 104/108, taso 0, kaakosta.



62551

Ruudut 104/108 (taso 0) ja 104/110-118 (taso 1), lännestä.



62552

Ruutu 104/110, taso 1, etelästä. Vasemmanpuoleinen linjaviitta = tasakantaisen kvartsiittinuolenkärjen kantakakkelman (KM 22841:206) löytöpaikka.



62554

Kaivausalueen keskiosa, taso 1, luoteesta. Työnsä ääressä kaivajat Päivi Alho ja Sakari Laakso.



62560

Ruutu 102/112, taso 1, luoteesta.



62561

Liesi ruudussa 104/108, taso 1, koillisesta.
Alhaalla vasemmalla paalu 104/112.



62562

Ruutu 110/102, taso 2, etelästä.



62563

Kaapelioja ja sen leikkaama liedin reuna ruudussa
100/110, taso 1, luoteesta.

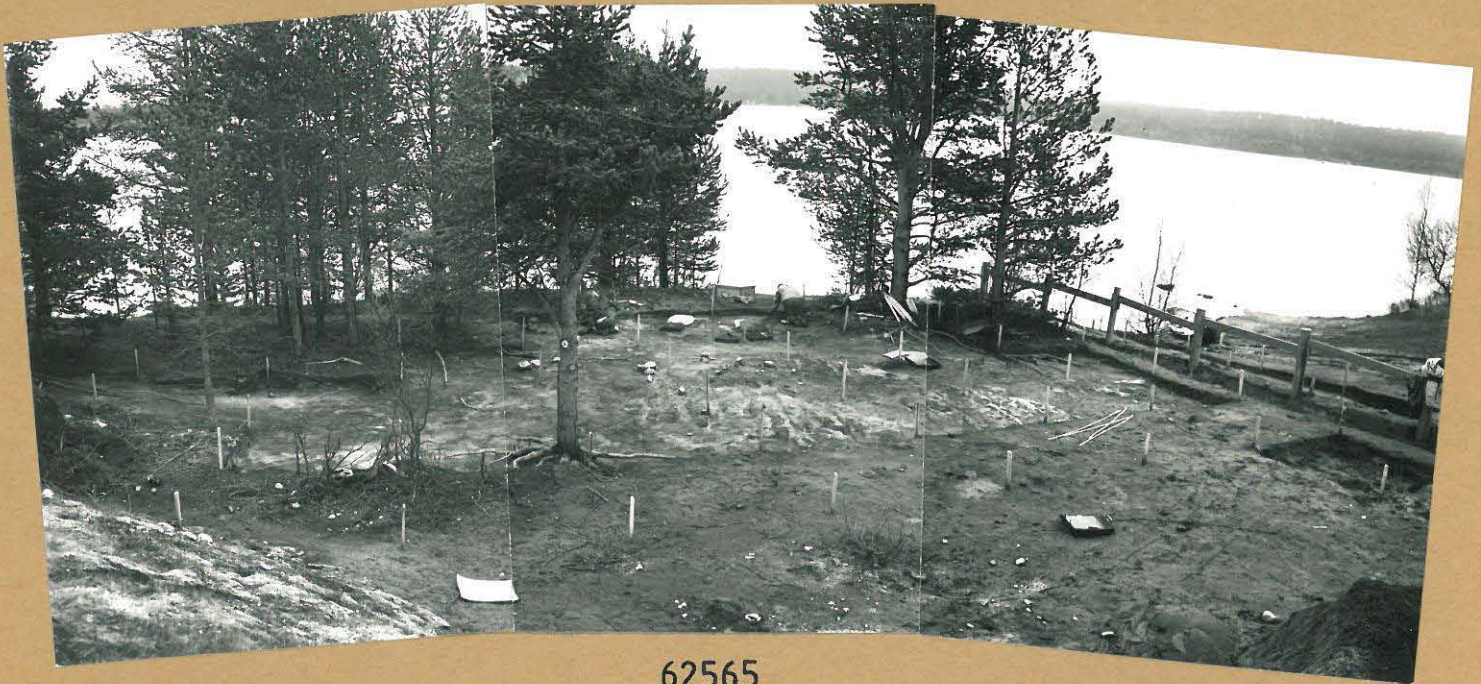
ENONTEKIÖ 76 PROKSIIN KENTTÄ

62566

62565

62564

Kaivausalue tasossa 1, pohjoisesta.



62568

Ruudut 106/104-106 (ylhäältä) ja 104/104-106 puusta katsottuna, tasossa 1. Keskellä käänörauran jälkiä, vasemmalla ja alhaalla kaapelioja.



62567

Liesi ruudussa 104/108 ja ympärövä alue tasossa 1 puusta katsottuna.

ENONTEKIÖ 76 PROKSIIN KENTTÄ

62569

Ruudut 104/116-118, taso 1, lännestä.



62570

Ruudut 106/112-114 ympäristöineen, taso 1, lounaasta.



62571

Kiveykset ruuduissa 102/110-112, taso 1, luoteesta.



62572

Ruutu 100/106, taso 1, idästä.

ENONTEKIÖ 76 PROKSIIN KENTTÄ

62573

Liesi ruudussa 104/108, taso 1, kaakosta.



62574

Liesi ruudussa 104/108, tasot 1 (takaosa) ja 2a (etuosa), kaakosta. Taustalla kaivajat J. Sainio, P. Alho ja R. Näkkäläjärvi.

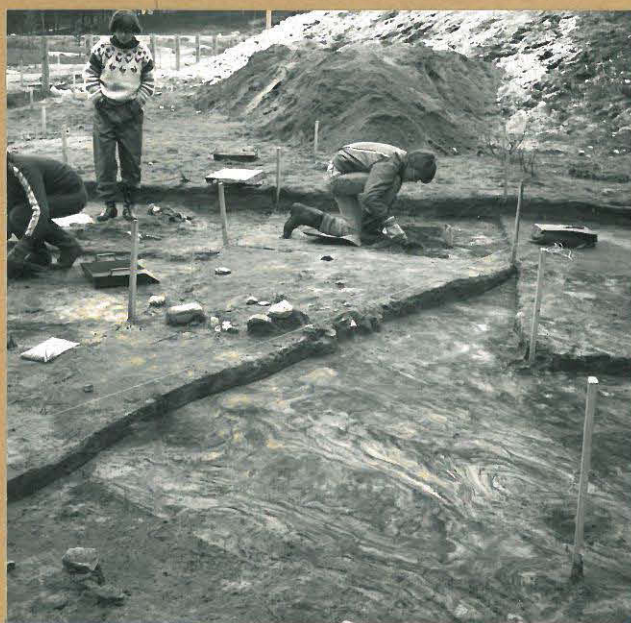

62576

Ruutu 102/108 (etuatalla) ja liesi ruudussa 104/108 tasoissa 1 ja 2, etelästä. Taustalla kaivajat J. Sainio, P. Alho ja P. Isohanni.

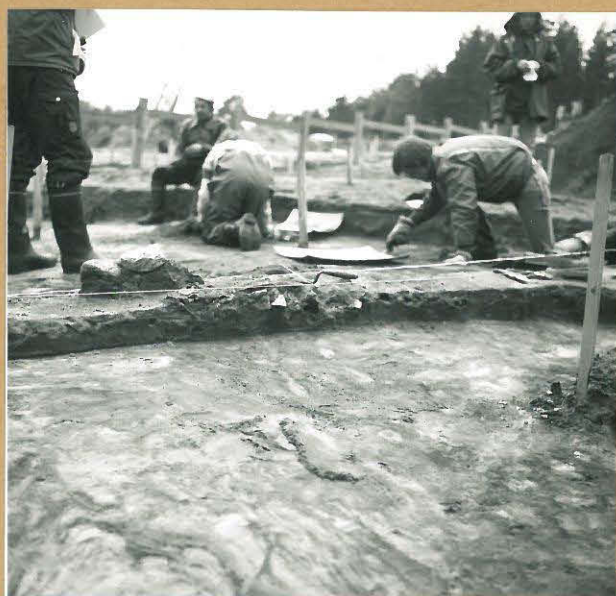

62577

Liesi ruudussa 104/108, profiili tasosta 1-2, kaakosta.



62575

Paloläikkiä ruuduissa 104/112 (etualalla) ja 106/112, taso 2, etelästä.



62578

Yön yli kuivunut kaivausalue puusta katsottuna. Keskusta taso 2a, ruutu 104/114 (oik.ylh.) taso 3, muu osa taso 2 (2b).



62586

Ruudut 104/114-118, etelälaidan profiili, luoteesta.



62587

Ruutu 102/112, taso 3, luoteesta.



62579

Liesi ruudussa 98/110, taso 0, pohjisesta.



62585

Liesi ruudussa 98/110, taso 1a, luoteesta.



62588

Liesi ruudussa 98/110, taso 1d, luoteesta.



62589

Liesi ruudussa 98/110, taso 1:n pohja, luoteesta.

ENONTEKIÖ 76 PROKSIN KENTTÄ

62593

62592

Kaivausalue peittämisen jälkeen, 28.6.1985, pohjoisesta.



62584

Kaivausalue Ounasjärveltä katsottuna.