

ENONTEKIÖ MARKKINA
Historiallisen ajan markkinapaikan kaivaukset
Petri Halinen 2000



MUSEOVIRASTO
ARKEOLOGIAN OSASTO

SISÄLLYSLUETTELO

ENONTEKIÖ 10 MARKKINA	1
JOHDANTO	2
KAIVAUS 2000	3
Rahoitus ja työntekijät	3
Tutkimusalueiden sijainti ja topografia	3
Dokumentointi	3
TÖIDEN KULKU JA HAVAINNOT	4
Tupa	4
Kirkko/hautausmaa	6
Alue 1	6
Alue 2	7
Alue 3	8
Alue 4	9
Alue 5	9
Alue 6	10
LÖYDÖT	11
LÖYTÖLUETTELO	11
ANALYYSIT JA KONSERVOINTI	12
YHTEENVETO	12
KIRJALLISUUSLUETTELO	13
LIITTEET	14
1a Kerrosluettelo, kirkko/hautausmaa	14
1b Kerrosluettelo, tupa	16
2 Kerrosmatriisit	18
3 Rahaluettelo (Tuukka Talvio)	22
4 Löytöjen yhteenveto	24
5 Dia ja negatiiviluettelo	28
6 Karttaluettelo ja kartat	33
7 Valokuvataulut	70

ENONTEKIÖ 10 MARKKINA

Historiallisen ajan markkinapaikan kaivaus 3.-28.7.2000
FL Petri Halinen

Kunta: Enontekiö

Kylä: Kelottijärvi

Tila: 13:4 Kirkkotieva, om. Niilo Antero Kotavuopio, os. A 729 Markkina,
99300 Muonio

Vm 893:10:1 Enontekiön valtionmaa I, om. Metsähallitus

Peruskartta: (top. k.) 1833 06 MARKKINA

Koordinaatit: x=7601 00 (tupa) x=7600 95 (kirkko/hautausmaa)
y=553 21 y=553 28
z=342 y=345

Kaivauslöydöt KM 32131:1-1041

MV negatiivit: 117500-117657

Diat: 44597-44768

Aikaisemmat tutkimukset ja löydöt:

- A. Erä-Esko 1956
- M. Torvinen 1985, KM 23283:1-2
- P. Halinen 1988, KM 24575:1-23
- P. Halinen 1990, KM 25717:1-953
- P. Halinen 1991, KM 26965:1-3234

Kaivausalueen pinta-ala 98,5 m²

JOHDANTO

Markkina oli Enontekiön keskuksena 1600-luvun alusta 1820-luvulle. Kirkonkylänä se toimi aina vuoteen 1826 asti, jolloin kirkko purettiin ja uitettiin jokea alas Palojoensuuhun. Tällöin Markkina menetti asemansa myös kaupallisena keskuksena.

Enontekiön ensimmäinen kirkko rakennettiin 1550-luvulla Rounalaan. Tilikirjojen perusteella Markkinan kirkkoa alettiin rakentamaan v. 1607 ja se valmistui viimeistään v. 1611, jonka jälkeen se vihittiin käyttöön v. 1613. Uudempi kirkko korvasi vanhan v. 1661, jonka jälkeen paikalle rakennettiin vielä yksi kirkko v. 1728 (laajennettiin v. 1790).

Kirkollisen toiminnan lisäksi paikalla järjestettiin käräjät ja käytiin kauppaa Tornion porvari- ja paikallisten asukkaiden välillä. Kaupankäynnin myötä markkinakummulle nousi useita hirsitupia ja tavara-aittoja. Tuvat omisti joko torniolainen porvari tai paikallinen asukas (vrt. kartta 1800-luvun alusta). Aikaisempien arkeologisten tutkimusten (v. 1990) perusteella alueelta tunnetaan myös turvekotien jäänteitä.

Markkinaa on tähän mennessä tutkittu arkeologisesti kolmeen otteeseen vuosina 1988, 1990 ja 1991. Kohteesta tunnetaan runsaasti asiakirjalähteitä ja aikalaiskuvauksia, jotka antavat varsin hyvän kuvan alueella olleiden rakennusten määrästä ja luonteesta. Aikaisemmat tutkimukset ovat kuitenkin täydentäneet ja syventäneet kirjallisten ja kuvallisten lähteiden antamia tietoja. Vuosien 2000 ja 2001 tutkimusten tärkeimpänä tavoitteena oli ja onkin luoda kokonaisnäkemys Markkinan muinaisjäännöksistä. Vuonna 2000 pyrittiin selvittämään se, missä kohdassa kirkko on täsmällisesti sijainnut ja millaisia rakenteita siinä on säilynyt sekä millaisen rakennuksen jäännökset maanpinnalta havaitut rakenteet kätkevät sisäänsä: oliko se 1600-1700-luvuilta ja mikä on ollut sen funktio.

Helsingissä 22.12.2000



Petri Halinen

KAIVAUS 2000

Rahoitus ja työntekijät

Kaivauksia varten oli varattu 150 000 mk, johon ei sisältynyt tutkimusavustajan palkkaa. Tämän vuoksi osa (osteologinen, puulaji) analyyseistä ja esineiden konservointi siirrettiin vuodelle 2001. Kaivajien palkkakulut kustansi paikallinen työvoimatoimisto.

Kaivausten johtajana toimi FL Petri Halinen, piirtäjänä FM Raija Ylönen ja tutkimusavustajana fil. yo Eeva Lahti. Löytyneet rahat analysoi FL Tuukka Talvio. Kaivauksen valvojana toimi FL Markku Torvinen. Paikkakuntalaisia kaivajia oli 8: Jukka Immonen, Juha-Matti Kalttopää, Aimo Keisala, Markku Komulainen, Joonas Kotavuopio, Sami Lapinniemi, Jan Mannela ja Pentti Mannela.

Tutkimusalueiden sijainti ja topografia

Markkina sijaitsee laajojen soiden ympäröimällä moreenikumulla n. 10 km Karesuvannosta luoteeseen. Sen poikki kulkee Tornio-Kilpisjärvi -tie. Markkinan kumpu sijaitsee luoteesta virtaavan Kōnkämäenon ja pohjoisesta virtaavan Lätäsenon risteyskohdan koillispuolella. Samaisten jokien yhtymäkohdasta saa alkunsa Muonionjoki.

Markkinan kummun länsirinteestä tekee lainehtivan matalat pitkänomaiset rinteiden suuntaiset moreeniharjanteet. Näillä harjanteilla sijaitsivat myös 1600- ja 1700-luvuilla lähes kaikki kirkkotuvat ja tavara-aitat. Turvekodat ovat sijainneet tuvista hieman pohjoisempaan. Pappila on sijainnut tupia alempana rinteiden alapuolella ja kirkko mäen päällä. Kirkon takana sijaitsee vieläkin pystyssä oleva ja jo vuonna 1799 piirroksessa (E. D. Clarke) kuvattu uhrimänty.

Markkinan maaperä on pääasiassa moreenia, mutta pohjois- ja koillisosassa hiekkaa. Alueen kasvillisuus on kumpareiden länsirinteellä puutonta niittyä, mäen päällä ja muilla rinteillä se on tunturikoivikkoja aluskasvillisuutenaan variksenmarjaa, puolukkaa, jäkälää ja sammalta.

Vuoden 2000 kaivauksilla tutkimukset kohdistettiin hautausmaalle ja yhteen länsirinteellä olevaan tupasijaan. Tutkittu tupasija sijaitsee n. 30 m pohjoiseen vuonna 1991 kaivetusta tupasijasta. Hautausmaalla sijaitsevat kaivausalueet tehtiin alueella havaittavien kuoppien väliin tavoitteena välttää hautoja, mutta löytää kirkko/kirkot.

Dokumentointi

Kaivausalueille muodostettiin koordinaatisto, joka noudatti vuoden 1988 koordinaatistoa. X kasvoi pohjoiseen ollen 258 °/360°. Kiintopisteenä käytettiin v. 1990

käytettyä kiintopistettä, joka siirrettiin Antero Kotavuopion ulkorakennuksen portaille ja kirkkomaalla olevan muistomerkin kivijalkaan.

Kaivausmenetelmä oli stratigrafinen eli kukin kerros pyrittiin kaivamaan ns. luonnollisena kerroksena (ks. Kykyri 1999a, b, c). Sen muoto piirrettiin ja pinta- sekä pohjaluvut mitattiin: yksikön muoto pyrittiin ilmaisemaan kartoilla. Kukin kerros sai oman numeronsa. Lähes jokainen kerros valokuvattiin. Kunkin kerroksen stratigrafinen asema selvitettiin (ks. liitteet 1 ja 2)

Löydöt otettiin talteen niin, että kullekin löydölle mitattiin koordinaatit 1 cm:n tarkkuudella. Löydön korkeus ilmaistiin vain kerroksen tarkkuudella. Maita ei seulottu.

TÖIDEN KULKU JA HAVAINNOT

Tupa

Vuoden 1988 kartoituksen yhteydessä oli havaittu vuoden 1991 kaivausalueesta n. 30 m pohjoiseen (Tuomarintörmän eteläreunassa) rakennusten jäännöksiä. Niiden iästä tai luonteesta ei ollut täysin varmaa tietoa ennen kaivauksia. 1980-luvun lopulla jäännösten länsipuolelle rakennettiin talo, minkä yhteydessä Tuomaritörmän länsireunaa leikattiin. Tällöin havaittiin rakennuksen jäännösten tulisijaksi oletetun kumpareen reunassa n. 20 cm:n paksuinen kulttuurikerros nokisine, hiilisine maineen ja löytöineen (luita, liitupiipun katkelmia...). Oli melko varmaa, että kyseessä oli tulisijallisen rakennuksen jäännökset 1600- tai 1700-luvulta.

Kaivaus aloitettiin sijoittamalla tutkittava alue oletetun rakennuksen itä- ja pohjoisreunan päälle niin, että itä- ja pohjoisseinä sekä osa oletettua tulisijaa tulisi kaivettua (kaivausalue L:n muotoinen). Alueen länsireunalla oli oletettu tulisijan kumpu. Ensimmäisenä poistettiin turve itäosasta, jonka jälkeen aluetta laajennettiin länttä kohti aina $y=265,50$ asti. Turpeen alapuolella voitiin havaita ruskean karkean hiekan alueen peittävän oletettuja itä- ja eteläseiniä sekä sen ulkopuolella vanha humuskerros ja sisäpuolella musta nokikerros. Tulisijan kohdalla oli tiilenkappaleiden ja murujen sekainen savikerros, jonka reunoilla oli litteitä kiviä. Rakennuksen jäännösten ulkopuolelta löytyi jätekasa, jossa oli runsaasti viinapullonsiruja.

Ensiksi kaivettiin vallikerros alueen itäosasta (krs. 1), jonka alta paljastui mustan maan kerros ja kaksi etelä-pohjois -suuntaisen hirren jäännöstä. Toinen hirsistä meni kohti koillis- ja kaakkois-nurkissa olevia nurkkakiviä. Toinen, ohuempi, oli lähes saman suuntainen "seinärajan" ulkopuolella. Näiden kahden hirren väliin oli kasattu ja käännetty maata: paikalla voitiin havaita käänteinen podsoli. Paikalla on ollut todennäköisesti eristävä ns. multapenkki. Eteläseinällä hirsien jäännöksiä havaittiin seinähirren kohdalta. Muualta ne tulivat esiin vasta syvemmältä: itä-länsi-suuntaiset tukipuut (n. 5 cm leveät) oli astettu vanhan humuskerroksen päälle ja niiden päälle oli tehty etelä-pohjois -suuntainen lattialaudoitus. Läheltä koillisnurkkakiveä, sisäpuolella, oli kuoppa, johon oli haudattu miltei moderneja työkaluja ym. jätettä.

Vallikerrosta (1. krs) kaivettaessa löydöt (ikkunalasia, liitupiipun katkelmia, nauvoja, tuluspiitä, luuta) tulivat aivan alapuolella olevan kerroksen (4) rajalta. Varsinkin rakennuksen sisäpuolella kaivetulta alueelta tulleet löydöt. Onkin todennäköistä, että ne kuuluvat nimenomaan tähän alapuoliseen (4) kerrokseen.

Rakennuksen luoteisnurkassa sijainneen lieden päällimmäinen savikerros kaivettiin kahdessa osassa (kerrokset 2 ja 3). Päällimmäisessä kerroksessa oli runsaasti tiilenkappaleita, jotkut olivat jopa kokonaisia. Kerrokset 2 ja 3 erotti toisistaan aavistuksenomainen tumma kerros (paksuus vajaa 1 mm). Saven seassa oli sekä muotoiltuja litteitä että muotoilemattomia kiviä. Alempi savikerros (krs 3) oli paksuimmillaan kummun päällä ja se oheni reunoja kohti. Savikerroksen alta paljastui toinen hirsi (B, ks. kartta 32 B), joka oli saman pituinen ja -suuntainen kuin arkun reunassa (A). Poikkileikkaukseltaan hirsi oli lähes pyöreä.

Savikerrosten alapuolella oli hirren jäännöksiä muodostaen "arkun". Arkun pohjois- (A) ja itäreuna oli puuta (C), länsireuna jäi kaivausalueen ulkopuolelle. Arkun sisällä oli karkeaa hiekkaa (krs 6). Hirsi (A) lepäsi kahden litteistä kivistä muodostuneen kerroksen päällä. Kivirivissä oli alimmaisena useita suuria, yläosastaan tasaisia kiviä, joista yhtä lukuun ottamatta kaikki oli aseteltu alkuperäisen maanpinnan päälle. Se yksi makasi hiekkakerroksen (krs 6) päällä. Läntisin kivi oli melko suuri ja sen alapuolella oli vielä yksi suuri kivi. Hirren C päällä oli melko suuri litteä kivi, joka kosketti hirttä (C). Hirsi lepäsi ohuen (1-2 cm) hiekkakerroksen (krs 11/6) päällä. Tämän alapuolella oli lattialankku: hirsi oli asetettu lattialankun ja hiekkakerroksen päälle. Hirren (C) itäpuolella oli savikerros, joka nojasi hirteen C ja sen yläpuolella olevaan kiveen. Saven päälle oli muodostunut vanha turvekerros, joka ulottui myös edellä mainitun kiven päälle. Turvekerros on muodostunut todennäköisesti sen jälkeen, kun tupa oli purettu ja lieden päälle oli muodostunut humuskerros. Tuvan purkamisen jälkeisenä aikana savikerros oli korkeampi kuin nykyään. Nykyinen korkeus/mataluus johtuu siitä, että savikerrokset 2 ja 3 olivat valuneet sateiden ym. säätekijöiden johdosta lieden ulkopuolelle.

Arkun pohjoispuolella savikerroksen (krs 2 ja 3) alapuolella oli hiekkakerros (krs 5), jonka yläosa oli ohut (keskimäärin 0,5 cm) musta noen ja hiilen sekainen kerros. Kerros rajautui arkun reunassa olevaan seinähirteen (A). Se jatkui vielä toisen hirren (B) ulkopuolella. Kerroksesta tuli löytöinä: ikkunalasia, liitupiipun katkelmia, rautanauvoja, tuluspiitä ja luuta.

Kerroksen 5 alapuolella oli savikerros (krs 7), joka rajautui etelässä hirteen A ja litteisiin kiviin. Savea oli pakkautunut myös hirren alle. Hirsi B lepäsi kerroksen 7 päällä. Lähellä hirttä A tämän kerroksen paksuus oli n. 6 cm ja se oheni pohjoista kohti ollen kaivausalueen pohjoisreunassa enää 0,5-1 cm. Kerroksen 7 alla oli enää vain musta alkuperäinen humuskerros. Vain aivan luoteisnurkassa olevassa kuopassa kerroksen 7 alapuolella oli vielä kerroksia, joista 12 oli musta turpeen ja hiilen sekainen kerros sijaitse kuopassa. Kerroksesta 12 tuli runsaasti löytöjä (liitupiipun katkelmia, rautanauvoja, tuluspiitä, luuta). Kerroksen 12 alapuolella oli ohut (n. 1-2 cm) savikerros (krs 13) ja musta kerros (krs 14) alimmaisena.

Kaivamisen jälkeen alue peitettiin turpeella. Sen päälle levitettiin multaa ja kylvettiin nurmikkoa.

Kirkko/Hautausmaa

Kirkkoa lähdettiin etsimään hautausmaalta vuoden 1988 havaintojen, yleiskartan, vuoden 1799 (Clarke ja Skjöldenbrand) piirrosten, 1820-luvun kartan sekä paikkakuntalaisten antamien tietojen perusteella.

Alue 1

Ensimmäinen metrin levyinen koeoja tehtiin hautausmaan keskellä olevan lähes hautakuopattoman alueen poikki pohjois-etelä -suunnassa. Koeojalla oli pituutta 30 m (x=260-290, y=335-337). Koeojasta poistettiin variksenmarjainen turvekerros, jonka jälkeen pinta puhdistettiin. Tällöin voitiin havaita litteähköjä suuria kiviä (halkaisijaltaan 20-40 cm) koeojan pohjoispäässä. Ne näyttivät muodostavan osa seinän perustuksesta, kivijalan. Havaittu kiviperusta oli osittain samassa linjassa kuin jo v. 1988 havaitut kivet, mutta joiden ei vielä tuolloin uskottu kuuluvan kirkon perustuksiin. Kivissä oli nähtävissä pieniä punaisia maaliläikkiä. Kaivettaessa uskottiin niiden olevan punamultamaaliläikkiä, koska kivien vieressä oleva rakennuksen ulkoseinän puolella (kun edellä mainittu v. 1988 havaittujen kivien ympäristö kaivettiin alueella 2, havaittiin sen olevan rakennuksen kaakkoisnurkka) maaperä oli myös värjäytynyt punaiseksi. Punaiseksi värjäytynyt vyöhyke oli leveydeltään n. 70 cm. Ilmeisesti rakennusta maalattaessa oli maalia roiskunut myös maahan.

Turpeen poiston jälkeen koeojaa kaivettiin ensimmäinen, noin 10 cm paksuinen hiekan ja soran sekainen kerros (krs 1). Kerroksessa oli myös runsaasti noin nyrkin kokoisia luontaisia kiviä. Kerros oli yhtenäinen koko alueellaan eikä siinä voitu havaita alueellisia eroja. Kerros on syntynyt kaivettaessa hautakuoppia ja levitettäessä maa hautakuopan ympärille. Ojan keskivaiheilla havaittiin tällöin ihmisen luita maaperältään ympäristöstään poikkeavalla alueella (muualla maaperä oli karkeaa moreenia, poikkeavalla alueella se oli hienompaa hiekkaa). Poikkeava alue oli hautakuopan levyinen, eli n. 90 m, ja se jatkui koeojan ulkopuolelle (itään). Hautakuopan (hauta 1) pohjoisreunalla oli kuopan suuntaisia kapeita puita, todennäköisesti hautarakenteita. Ihmisen luista voitiin tunnistaa lonkkaluun pallonivel ja sääriluita. Luut piirrettiin tasokartalle (kartta 8) ja valokuvattiin. Hautakuoppa oli kaivettu kyseisen kerroksen läpi eli se oli nuorempi kuin hiekka/sorakerros. Hautakuopan päältä löytyi kolikko, joka ajoittuu vuoteen 1745.

Kun 1. kerros kaivettiin pois, tuli sen alta musta vanha humuskerros. Paikoin sen läpi oli kaivettu hautakuoppia (kaikkiaan koeojassa havaittiin merkkejä 9 haudasta). Hautakuopat ovat siis vanhempia kuin kerros 1 ja hauta 1. Aivan koeojan eteläpäässä 1. kerroksessa oli ihmisen luu, joka pilkotti esiin itseinestä. Tässä kohdassa ei ollut hautakuoppaa, minkä perusteella vainajia on kaivettu ylös jo hautausmaan käyttöaikana eikä 1800-luvulla, jolloin tiedetään vainajien jäännöksiä kaivetun ylös (vrt. Lohi 2000).

Havaittujen kivien kohta kaivettiin esille niin, että vanha humuskerros (krs 4) kaivettiin esille, mutta kivien ja puiden ympärystä kaivettiin myöhemmin. Kivet muodostivat toisiaan vastakkain olevien sivujen kulmauksen. Pohjoisimpana olevat kivet olivat litteitä (kolme kiveä oli lohjennut ja ne olivat alunperin muodostaneet yhden kiven). Ne lepäsivät itä-länsi -suuntaisen suurikokoisen hirren (X, ks. kartta 18B) päällä. Etelärivissä oleva suurin litteä kivi oli laitettu toisen litteän kiven päälle. Kivet lepäävät osittain vanhojen hautakuoppien päällä. Hirsi (X) muodosti samansuuntaisen linjan alueen 2 kiviperustuksen linjan kanssa. On mahdollista, että hirsi on varsinaisen hirsiseinän alin hirsi. Ohuempi hirsi (Y) oli myös itä-länsi -suuntainen ja sen suunta oli yhteneväinen alueen 2 kiviperustuksen pohjoispuolella olevan hirren (Z) kanssa. On mahdollista, että ne ovat saman hirren eri päitä.

Kun alueella 2 havaittiin kivijalan muodostavan rakennuksen nurkan, jatkettiin koeojaa 1 pohjoiseen vielä $y=290$ m asti. Koeoja leikkasi II-maailmansodan aikaisen itä-länsi-suuntaisen juoksu/ryömintähaudan (leveys n. 60-80 cm, ks. yleiskartta), jonka hiekka oli heitetty ojan eteläpuolelle. Ojan jatkamisen tavoitteena oli löytää rakennuksen pohjois-seinän paikka. Tähän viittaavia kiviä tuli esille $x=285,50$:ssä, mutta ne oli siirretty paikoilleen juoksuhaudaa kaivettaessa. Juoksuhaudan pohjoispuolella havaittiin turpeen alaosassa punaiseksi värjäytynyt alue, joka oli samanlainen kuin kivijalkaa kiertävä punamultavyöhyke. Väri oli (ilmeisesti vuonna 1790) roiskunut turpeen (krs 6) päälle kirkkoa maalattaessa, koska sitä ei ollut päässyt kivennäismaahan asti, vaan sitä oli n. 0,5 cm:n paksuisen turvekerroksen päällä. Merkkejä seinärakenteista ei havaittu; todennäköisesti juoksuhautojen kaivaminen oli tuhonnut ne. Punamultakerroksesta löydettiin pala villakangasta.

Alue 2

Alue 2 avattiin jo vuonna 1988 havaittujen kivien ympärille ($x=278,50$, $y=342,50$). Koska osa kivistä näkyi maan pinnalle, piirrettiin näkyvät osat kartalle (kartta 3). Tämän jälkeen turve poistettiin ja taso puhdistettiin.

Esiin tuli itä-länsi -suuntainen kivijalka, joka teki alle 90 asteen kulman kohti pohjoista. Osa kivistä oli melko suuria. Varsinainen nurkkakivi oli pienempi ja alempana – mahdollisesti sen päältä oli siirretty toinen kivi pois, näkyiväthän kivet maan pinnalle (yhden pienehkön kiven alle oli työnnetty vauvan vaippa). Puuttuvasta "nurkkakivestä" seuraavat kivet sekä länteen että pohjoiseen olivat suuria. Koska havaitun perusteella oli ilmeistä, että kyseessä oli rakennuksen kivijalan nurkka, käytetään tästä lähtien termejä *sisäpuoli* ja *ulkopuoli* kuvaamaan kivijalan eri puolia.

Kivijalan ulkopuolella havaittiin selkeä punaiseksi värjäytyneen maan vyöhyke, joka oletettiin (vrt. koeoja 1) historiallisiin tietoihin perustuen punamultamaaliroiskeeksi. Punamulta (krs 14) oli tähän paikkaan muodostunut vähintään kahdessa vaiheessa. Alueen lounaisnurkassa oli ohut punaisen maan kerros, jonka alapuolella oli hiekkakerros (krs 1). Sen alapuolella oli paksu, n. 3 cm, tummanpunainen punamultakerros, joka rajautui pohjoisessa kivijalkaan. Sen alapuolella oli hauta. Sama punamultakerros kattoi myös lähes koko kivijalan itäpuolisen alueen. Punamulta lepäsi kellertävän hiekkakerroksen päällä (krs 17), jonka alapuolelta tuli paikoin hautojen

välissä esille vanha humuskerros (31). Tällä puolella oli kaksi hautaa, joista ensimmäinen oli aivan kaivausalueen kaakkoisnurkassa ja toinen kivijalan alapuolella: tämän johdosta on mahdollista väittää, että kivijalka oli rakennettu vanhojen hautojen päälle.

Kivijalan kivistä monet oli aseteltu punamultaisen soran päälle, osa mustan soran ja osa soran päälle. Nurkassa olleen kiven alle oli asetettu kuparikolikko (rahaluettelossa no 8) ja vaippakiven alle toinen (rahaluettelossa no 7). Rahat ovat vuosilta 1760 ja 1761.

Sisäpuolella sen sijaan oli maaliton kellertävä karkean hiekan alue (krs 12), joka rajautui täsmällisesti seinäkiviin: kerros oli syntynyt vielä seinän ollessa paikoillaan. Turvetta poistettaessa löydettiin sisäpuolelta kolme kolikkoa ja ulkopuolelta kaksi. Yksi kolikko löytyi kivien välistä. Näiden lisäksi löytyi nauvoja ja lasinpaloja.

Kerroksen 12 alapuolelta tuli esille useita puita, joista itä-länsi -suuntainen hirsi (Z, ks. kartta 32B) oli varsin suurikokoinen (ilmeisesti alueen 1 hirren Y:n toinen pää). Tämän päällä oli etelä-pohjois -suuntaisia puita, mahdollisesti lattialautoja. Puut oli asetettu vanhan humuskerroksen (31) päälle. Kaivausalueen luoteisosassa havaittiin hautakuoppa kerroksen 12 alapuolella.

Alue 3

Alue 3 avattiin, kun kirkon kaakkoiskulma oli havaittu. Se avattiin jo aiemmin havaitun seinälinjan ilmaiseman suunnan, tunnustelemalla havaittujen kivien ja historiallisten lähteiden ilmaiseman rakennuksen kokotietojen perusteella itä-länsi-suuntaisen juoksuhaudan ympärille. Juoksuhaudasta heitetty maa muodosti kasan haudan eteläpuolelle. Tätä kerrosta kutsuttiin 2:ksi ja sen alta tuli esille ennen vuotta 1945 muodostunut humuskerros, jota kutsuttiin kerrokseksi 3.

Kivien muoto ja koko vaihteli. Suuret kivet olivat 20-30 cm:n päässä toisistaan. Niiden välissä ja päällä oli pienempiä ja litteämpiä kiviä. Nurkkakivi oli melko suuri, mutta sen alla ei ollut löytöjä. Pohjois-seinän kivien alla oli lasinpalasia ja naula. Kivien alla oli punamullan sekaista puumössöä ja soraa. Päädyn keskimmäisen kiven alta löytyi kolme hopeakolikkoa (rahaluettelossa no:t 9, 10 ja 11 vuosilta 1724, 1778 ja 1686/7).

Kivijalan pohjoispuolella havaittiin punamultaa, jota oli roiskunut tervakerroksen päälle. Tervakerroksen alapuolella oli ruskean hiekan kerros (krs 9), joka rajautui jyrkästi etelä-pohjois -suuntaiseen hirteen (Å, ks. kartta 32B) ja kivijalkaan. Kerros oli muodostunut, kun kivijalan päällä ja hirren kohdalla oli ollut seinät paikoillaan. Krs 9 oli paksuimmillaan hirren vieressä ja se oheni itää kohti. Sen alta tuli punamultakerros (krs 14). Punamultakerrosta oli kivijalan itäpuolella aivan kivijalan vieressä. Sen alapuolella oli ohut kerros hiekkaa (krs 16), joka erotti ohuen ja vaaleanpunaisen punamultakerroksen (krs 15) paksummasta (krs 14). Kerros 16 muodosti selkeän alueen punamulta-alueen (14) itäpuolella, jossa sen (16) alapuolelta tuli ohut punainen kerros (15), jolla ei ollut selkeää rajaa kivijalan suuntaan. Kerroksen 15 alapuolella oli kerros 17 (kellertävää hiekkaa), joka oli yhteneväinen kerroksen alapuolella olevien hautojen kanssa.

Punamultaa oli roiskunut alueella maahan ja kiville ainakin kolmeen, todennäköisesti neljään, otteeseen: 1: tervakerroksen päälle (nuorin), 2: paksu punamultakerros (14), jossa oli myös alempi kerros 33, 3: ohut vaaleanpunainen kerros (15, vanhin).

Kivijalan sisäpuolella oli kerros 13, joka oli pinnastaan valkeahkoa olevaa kellertävää hiekkaa. Sen alapuolella tuli esiin puurakenteita. Ne olivat vanhan humuskerroksen (krs 31) päällä.

Juoksuhaudan eteläpuolella kivijalan sisäpuolella oli kellertävää hiekkaa (krs 13), jonka alapuolella oli paikoin puurakenteita ja vanha humuskerros (krs 31). Kerros 13 oli pakkautunut kivijalkaa vasten. Kivijalan ulkopuolella oli päällimmäisenä juoksuhaudasta heitettyä hiekkaa (krs 2) ja vanha humuskerros (krs 3). Aivan niiden alapuolella oli puuta seinän suuntaisesti. Samassa tasossa oli nähtävissä punamultaa aivan kivijalan vieressä. Tämän kerroksen alapuolella oli karkea ruskea hiekkakerros (krs 9) runsaslöytöisen punamultakerroksen (krs 14, kerroksen pinta oli punamultaa, sisus savea ja pohja punamultaa) päällä (löydöt ikkunalasia ja rahoja). Punamultakerroksen alapuolella oli kellertävää hiekkaa (krs 17), joka päättyi hautakuoppaan. Tässäkin osassa kivijalka oli tehty hautojen päälle.

Alue 4

Alue 4 avattiin, jotta voitaisiin nähdä, missä kirkon eteläseinä kulkisi. Paikalla havaittiin turpeen poiston jälkeen lähes itä-länsi -suuntainen hirsi (Ä, ks. kartta 32B) ja muutama suurehko kivi. Ne eivät muodostaneet mitään selkeää seinälinjaa, vaan vaikuttivat irrallisilta. Alueen eteläosassa päällimmäiseksi oli heitetty viereisestä poterosta hieman hiekkaa (krs 2). Punamultavyöhyke (krs 14) kulki kivien itäpuolitse lähes etelä-pohjois -suuntaisena vyöhykkeenä. Punamullan alapuolella oli karkeaa soraa (krs 19) n. 5-7 cm paksuisena kerroksena. Tämän alapuolella oli kauttaaltaan vanha humuskerros (krs 31).

Kivissä voitiin havaita punamultapisaroita. Ne oli aseteltu punamultaisen soran päälle, joista yhden $x=277,50$ $y=329,30$ alta löytyi lasinpaloja.

Alue 5

Alueen 5 tavoitteena oli selvittää kirkon pohjoisseinän paikka. Alueen poikki kulki juoksuhauda, jonka hiekat (krs 2) oli heitetty pääasiassa haudan eteläpuolelle, mutta myös hieman sen pohjoispuolelle. Pohjoispuolella oli yhtenäinen ohut, n. 5 cm, hiekkakerros (krs 2), jonka alapuolella oli punamultakerros (krs 14). Tämän alapuolella oli n. 25 cm paksuinen karkea sorakerros (krs 20) ja sen alapuolella yhtenäinen musta vanha humuskerros (krs 31). Kerroksessa 31 oli joitakin ohuita puunkappaleita, mutta ne eivät näyttäneet liittyvän mihinkään rakenteeseen. Aivan juoksuhaudan läheltä alueen itäreunasta löytyi kaksi riipusta, joista toisessa (rahaluettelon raha no 23) oli vielä orgaanista ainetta oleva lenkki tallella ja toinen oli puolikuun muotoinen riipus.

Juoksuhaudan eteläpuolella oli kaksi melko suurta kiveä, johon valtaosa punamullasta rajautui. Sitä oli paikoin myös kivillä ja seinärajan sisäpuolella. Kivien päällä oli juoksuhaudasta heitettyä hiekkaa (krs 2). Sen alapuolella olleen humuskerroksen (krs 3) alapuolella oli karkeaa soraa (krs 21), josta löytyi joukko ihmisen luita: lonkkaluu, leukaluu hampaineen, hiuksia pääkallon luineen, raajojen pitkiä luita. Luut olivat sekaisin kerroksessa 21 – ilmeisestikin ne oli heitetty siihen jotakin toista hautakuoppaa kaivettaessa, koska paikalla ei voitu havaita hautakuoppaa. Kerroksen 21 alapuolella oli ohut puukerros, joka oli mahdollisesti vanha lattia. Lattia olisi näin ollen peitetty kerrosta 21 luotaessa ja vainajaa siihen levitettäessä.

Alue 6

Alue 6 avattiin kaakkoisnurkassa olevan seinälinjan suuntaiseksi ja historiallisista lähteistä saatujen tietojen perusteella n. 20 m:n päähän kaakkoisnurkasta. Turvekerroksen poiston jälkeen näytti epävarmalta, että kirkon lounaisnurkka olisi sijainnut avatulla alueella. Tämän vuoksi laajennettiin aluetta pinnalle havaittavien kivien alueelle kaakkoonpäin edellisestä. Kaikkiaan alueen suuruus oli 10,4 m².

Alueen kaakkoisosassa päällimmäisenä oli karkean ruskean soran kerros (krs 24), jonka pinnassa oli aavistuksen verran (n. 1 mm) punamultaa. Sen alapuolella oli n. 0,5 cm:n paksuinen kerros mustaa nokista maata (krs 25). Tämän alapuolella oli puolestaan ruskeaa soraista maata (krs 26). Välikerros (krs 25) jatkui aina eteläosassa olleisiin suuriin kiviin asti. Alimpana oli vanha humuskerros (krs 31). Tässä kohdassa oli selkeä syvä hautakuoppa, jossa kivet osittain olivat. Kaakkoisosan pohjoisreunassa oli hauta, joka ulottui myös länsiosan keskivaiheille.

Alueen länsiosassa oli päällimmäisenä juoksuhaudoista heitetty kerros (krs 2), jonka alapuolella oli vanha (v:n 1945) humuskerros (krs 3). Länsiosan lounaisnurkassa kerroksen 3 alapuolella oli ohut, n. 0,5 cm paksuinen, punamultakerros (krs 14) n. 2-3 cm paksuisen savikerroksen (krs 22) ja n. 0,5 cm paksuisen nokikerroksen (krs 23) päällä. Punamultakerroksesta löytyi naula ja raha (rahaluettelon raha no 25). Punamultakerroksen alapuolella olivat samat kerrokset kuin kaakkoisosassa ja koko länsiosassakin: 24, 25, 26 ja 31. Aivan alueen lounaisnurkassa oli pohjakerroksessa (krs 31) havaittavissa kuopan alku: paikalla oli mahdollisesti hauta, mutta sitä ei kaivettu syvemmälle eikä se ollut riittävän laaja, jotta asiasta olisi päästy tarkemmin selville. Länsiosan koillisnurkassa täytekerroksen (krs 2) alla oli vanha humuskerros (krs 3), jonka alapuolella olivat samat kerrokset kuin muuallakin: 24, 25, 26 ja 31.

Länsiosan kiviä oli kolme. Suurin "kynnyskivi" oli litteä ja pitkänomainen. Sen vieressä oli pienempi kivi, joka oli matkalla kohti alueen länsiosassa olevaa hautakuoppaa. Se oli mahdollisesti liikkunut alkuperäiseltä paikaltaan hieman. On mahdollista, että kiven vierestä löytynyt raha (rahaluettelon raha no 24) on ollut alunperin kiven alla. Kivien länsipuolella oli havaittavissa kerroksen 2 alla vain paksu musta kerros, joka jatkui hautakuoppaan syvemmällä.

LÖYDÖT

Löytöjen jakaumasta on yhteenveto liitteessä 4, jossa löydöt on eritelty löytöalueittain ja löytökerroksittain. Yhteenvedossa esitellään kunkin löytölajin yhteenlaskettu määrä ja paino alueittain ja kerroksittain.

Kirkosta/hautausmaalta löytyi kappalemääräisesti eniten ikkunalasin palasia, seuraavaksi eniten rautanuloja, rahoja, luita ja rautaesineitä. Kirkon alueella ei ole poltettu piippua, koska sieltä löytyi vain 7 liitupiipun katkelmaa. Lasinpalasten joukossa oli myös pullolasin tai juomalasin palasia.

Rahoista on erillinen luettelo (liite 3), jonka perusteella löytyi 15 kuparirahaa ja 10 hopearahaa. Kahta ruotsalaista ja yhtä holstein-gottorpilaista hopearahaa lukuunottamatta kaikki ovat tanskalaisia. Kaikki kuparirahat ovat ruotsalaisia. Vanhin raha on vuodelta 1647 ja nuorin vuodelta 1779. Koska historiallisista lähteistä tiedetään, että kirkkoa laajennettiin v. 1790 ja tutkitun kivijalan alta löydettyistä rahoista nuorin oli 1778, on mahdollista yhdistää nämä kaksi asiaa. Nuorin raha on vain 12 vuotta vanhempi kuin kivijalka.

Alueilta 2 ja 3 löytyi runsaasti ikkunalasinpalasia, joista voidaan päätellä lasien muotoa. Osa laseista on ollut rombin muotoisia, koska niiden kulmien koot olivat yli ja alle 90°.

Kirkkorakennusta on kiertänyt punamultavyöhyke. Punamullasta löytyi kahdeksan palaa tekstiiliä, joiden funktiosta ei saa selvää ennen konservointia. Kaivausten päätyttyä alueen 2 päältä löytyi mahdollisesti taskun kappale villakankaasta.

Tuvasta löytyi runsaasti liitupiipun katkelmia, mikä vastaa v. 1991 kaivetun tuvan löytöaineistoa. Luiden määrä oli täällä suurempi kuin kirkossa, mikä myös vastaa aiemmin kaivettua tupaa. Ikkunalasin määrä oli vähäisempi kuin kirkossa, eikä sieltä löydetty rombin muotoisten lasien kulmapalasia. Astian palasista eniten löytyi fajanssia, joka on peräisin lautasesta, mahdollisesti seinällä olleesta koristelautasesta, koska yhden tällaisen pronssi/kuparilenkki löytyi kiinni fajanssinpalasessa. Pullolasinpalasia löytyi joitakin. Niiden ikä ei kaikissa tapauksissa ole selvä. Samoin on laita muutaman posliinipalasten kanssa. Tuluspiitä löytyi runsaasti. Sen kanssa yhteen liittyy rikinpalaset, joita löytyi viisi kpl.

Nuloja löytyi nelisenkymmentä. Muista rautaesineistä mainittakoon lyijykuulan valinpihdit, oven haka (mahdollisesti myös kaksi katkelmaa) ja rautaprikka. Kaksi lähes identtistä pronssinappia löytyi myös.

LÖYTÖLUETTELO

Löytöluettelossa esineiden kohdalla on mainittu erinäisiä mittoja. Esimerkiksi naulat on mitattu niin, että jokaisen naulan pituus ilmoitetaan kannasta kärkeen. Taipuneet naulat on mitattu samalla tavalla, huomioiden myös taipumisen. Naulan leveys ja paksuus on mitattu 1 cm päästä kannasta, koska usein kannan alapuolella naulan varsi oli huomattavasti paksumpi kuin varsi yleensä. Taipumiskohta on ilmoitettu kannasta

lukien. Esimerkiksi 1/3 tarkoittaa, että naulan taipumiskohta on kannasta päin 1/3 koko naulan pituudesta.

Kaikkien löytöjen paino on punnittu ja koko mitattu ennen konservointia.

Rahat on luetteloitu hautausmaan löytöjen loppuun. Tekstiilit puolestaan tuvan löytöjen perään.

ANALYYSIT JA KONSERVOINTI

Koska rahaa ei ollut, jätettiin löytöjen konservointi odottamaan vuotta 2001.

Rahat lähetettiin Kansallismuseon rahakammioon, jossa FL Tuukka Talvio analysoi ne (ks. liite 3).

YHTEENVETO

Kaivauksille asetetut tavoitteet saavutettiin eli paikantaa kirkko ja selvittää siinä säilyneet rakenteet sekä selvittää alempana rinteessä olevan rakennuksen jäänteiden ikä ja luonne selvitettiin.

Kirkon itäpäädyn kivijalka ja seinien muidenkin osien kivirakenteita löydettiin. Itäpäädyn kivijalka on raha-ajoitusten perusteella peräisin todennäköisesti vuoden 1790 laajennuksesta. Siihen liittyvä pohjoiseen pistävä puisen rakennuksen perustus on vanhempi ja osittain saman aikainen, mutta tässä vaiheessa ei tiedetä miten vanha rakenne alunperin on. Kirkon länsiosasta löytyi kivisiä perustuksia ja mahdollisesti kirkon porraskivi. Havaitut rakenteet vastasivat hyvin historiallisista lähteistä saatuja kirkon kokotietoja. Kaivauksissa löytyi useita hautoja, joita ei kuitenkaan tutkittu. Niiden perusteella kirkon laajennusosa oli rakennettu hautojen päälle. Löytöinä hautausmaalta löydettiin eniten rautanauvoja, ikkunalasin palasia, rautaesineitä ja rahoja.

Alempana rinteessä oleva rakennus osoittautui vastaavanlaiseksi kirkkotuvan jäännöksiksi kuin v. 1991 tutkitun rakennuksen jäännökset. Myös tässä oli puinen karkealla hiekalla täytetty hirsiarokku luoteisnurkassa olevan lieden alla. Arkku oli alapuolelta tuettu n. 20 cm läpimittaisilla kivillä. Liedessä oli ollut savivuoraus, jossa oli litteitä luonnonkiviä ja hauraaksi rapautunutta tiiltä. Tuvan pohjoisseinän hirsien alla on ollut tukikivi rivi ja tuvan koillis- ja kaakkoisnurkissa oli suuret nurkkakivet. Tuvasta oli säilynyt alin hirsikerta, tukihirsiä ja lieden savikerroksen alla myös lattialautoja. Miten paljon niitä on säilynyt, selviää jatkotutkimuksissa. Löytöinä tuli eniten liitupiipun katkelmia, eläimen luuta, rautanauvoja, ikkunalasia ja tuluspiitä.

Koska tutkimuksiin on varattu rahoitus vielä vuodelle 2001, toteutettiin kaivaukset tätä silmällä pitäen. Tässä tilanteessa voidaan lähteä tutkimaan kirkon eri rakennusvaiheita, ajoittaa niitä sekä selvittää rakenteellisia yleispiirteitä ja yksityiskohtia. Mikäli kirkon

tutkimuksilta jää aikaa, jatketaan kirkkotuvan kaivauksia ja selvitetään, miten tulokset vastaavat vuoden 1991 kaivauksia. Näiden tutkimusten jälkeen on mahdollista esittää yleiskuva Markkinasta, sen kirkoista, tuvista, kodista ja niihin liittyvistä toiminnoista.

KIRJALLISUUSLUETTELO

Kykyri, Marita 1999a: Kerroskaivaus ja kulttuurikerrosten dokumentointi. *Historiallisen ajan arkeologian menetelmät -seminaari 1998. Museoviraston Rakennushistorian osaston julkaisuja* 20.

Kykyri, Marita 1999b: Stratigrafiset yksiköt ja historiallinen menneisyys: yksiköiden tulkinnasta ja siihen liittyvistä ongelmista. *Muinaistutkija* 1/1999.

Kykyri, Marita 1999c: Kulttuurikerrokset suurennuslasin alla - esimerkki kerrosanalyysistä ja siihen liittyvistä mahdollisuuksista. *Muinaistutkija* 3/1999.

Lohi, Seppo 2000: Lars Levi Laestadius 1800-1861. *Teologinen aikakauskirja* 3/2000.

liite 1a

Kerrosluettelo, kirkko/hautausmaa

<u>Kerros</u>	<u>Alue</u>	<u>Kuvaus</u>	<u>Tulkinta</u>
1	1-6	Sammalta ja varpuja kasvava turve	Uusi turve
2	1,3,5,6	Karkea, puhdas vaaleanruskea hiekka.	Juoksuhaudoista kaivettu hiekka. Esiintyy paikoitellen kasoina molemmin puolin juoksuhaudaa.
3	1,2,3,5,6	Tummanruskea maatunut turve, seassa pieniä juuria.	Vanha turvekerros, jonka päälle kasattu juoksuhaudoista kaivettu hiekka. Osittain nykyisen turpeen alapinnassa, jolloin kerroksia vaikea erottaa toisistaan.
4	1	Karkea vaaleanruskea / ruskea soransekainen hiekka.	Haudan 1 täytehiekka.
5	1	Ruskea, karkea hiekka + sora vanhan, alkuperäisen turpeen päällä. Paikoitellen mullansekainen ja tummemmanruskea.	Hautakuopia kaivettaessa ja maata tasoittaessa syntynyt hiekkakerros.
6	1,2	Punamullan värjäämä turve uuden turpeen alapinnassa. Seassa punamultakokkareita.	Kirkon seinien maalamisesta värjäätynyt maa.
7	3	Harmaa savi kirkon itäseinää vasten.	Liittyy kirkon seinärakenteisiin.
8	3	Kovaksi pakkaantunut noin 75x40 cm laajuinen tervan- ja punamullan sekainen hiekkakeskittymä kirkon NE-nurkan ulkopuolella. Joukossa kova n. 20 cm laajuinen tervamöykky.	Kirkon katon tervaamisen yhteydessä maahan valunutta ja kovaksi pakkaantunutta tervaa.
9	3	Kirkon NE-nurkan ulkopuolella ruskea hiekkakerros ylemmän punamultakerroksen (kerros 14) päällä.	
10	2	Ruskea puhdas hiekka alueen SW-nurkassa punamultakerrosten välillä.	
11	3	Joksuhaudan eteläpuolella kerrosten 3 ja 14 välissä karkea ruskea hiekka.	
12	2	Vaaleanruskea, puhdas hiekka kirkon sisäpuolella itäpäädyssä. Seassa pieniä kiviä ja maatuneen puun palasia.	Samaa kuin krs 13 alueella 3. Lattialautojen päälle kasattu hiekkakerros. Rajautuu seinäkiviin.
13	3	Kirkon sisäpuolella ruskea hiekka / mullansekainen hiekka puiden päällä.	Samaa kuin krs 12 alueella 2.
14	1-5	Voimakkaasti punamullan värjäämä maa.	Kirkon seinien maalaamisen yhteydessä värjäätynyt maa.
15	2,3	Alempi, heikosti punamullan värjäämä kerros. Vaaleanruskeaa karkeaa hiekkää. Paikoitellen kerrokset 14 ja 15 päälekkäin, jolloin vaikea erottaa toisistaan.	Kirkon seinien maalaamisen yhteydessä värjäätynyt maa.
16	3	Paksu hiekkakerros kirkon itäpäädyssä seinän ulkopuolella.	Samaa kuin krs 17
17	3	Kellertävänruskea hiekka kirkon itäpäädyssä punamultakerroksen alla rajautuu kivijalkaan	Samaa kuin krs 16
18	3	Vaaleanruskea karkea hiekka. juoksuhaudan pohj.puolella kerroksen 16 alla.	Mahdollisesti haudan täytemaata.
19	4	Ruskea hiekka punamultakerroksen 14 alla.	
20	5	Ruskea hiekka punamultakerroksen 14 alla.	
21	5	Ruskea hiekka kerroksen 3 alla kiveyksen sisäpuolella.	
22	6	Harmahtava n. 2 cm paksu savikerros alueen SW-nurkassa maatuneen turpeen (krs 3) päällä. Pinta (n. 1-2 mm) punamullan värjäämä.	
23	6	Mustaksi värjäätynyt ohut kerros.	
24	6	Ruskea karkea sora, pinnalla muutama läikkä heikosti punamullan värjäämä hiekkää.	

25	6	Mustaksi värjäntynyt hyvin ohut nokinen kerros.	
26	6	Ruskea karkea sora, seassa kiviä.	
27	2,3	Osittain maatuneita puurakenteita kirkon itäpäädyssä. Alueella 2 säilyneet rakenteet muodostuvat pääasiassa kahdesta tai useammasta E-W -suunt. hirrestä tai paksusta laudasta kivijalan vierustalla. Puiden itäpäässä on osittain säilynyt poikittainen lauta ja irrallisia huonosti säilyneitä puunkappaleita. Alueella 3 kirkon sisänurkassa on runsaasti maatunutta puusilppua ja lyhyitä E-W -suunt. laudan kappaleita. Poikittain kirkon pohj. seinän kivijalkaan nähden on N-S-suunt. hirsi, joka jatkuu kirkon ulkopuolelle. Mahd. jäänteitä vanhemmasta rakennuksesta.	Kirkon lattiarakenteita.
28	2,3	Turpeen päälle asetettuja käsittelemättömiä irtonaisia luonnonkiviä, jotka muodostavat rakennuksen itäpäädyn kivijalan. Kivet on asetettu pääasiassa yhteen, paikoitellen kahteen kerrokseen väljästi vierekkäin. Kivien halkaisija vaihtelee 20-40 cm välillä. Paikoitellen kivien pinnassa punamultamaalia.	Kirkon itäpäädyn kivijalka. Perustettu suoraan turpeen päälle.
29	2	Soransekainen vaaleanruskea / ruskea hiekka kirkon itäpäädyn kivijalan eteläpuolella. Erottuu selvimmin alueen 2 profiilissa.	Muodostunut hautoja kaivettaessa tai kirkon seinää perustettaessa.
30	1,2,6	Vaaleanruskea / ruskea karkea hiekka ja sora.	Hautojen täytemaa.
31	1-6	Maatunut turvekerros. Tummanharmaa / lähes musta.	Alkuperäinen maanpinta.
32	1-6	Vaaleanharmaa, paikoitellen hiilensekainen huuhtounut hiekka.	Rikkoutumaton huuhtoutmiskerros alkuperäisen turpeen alla.
33	3	Punamullan värjäämä maa kerroksen 31 pinnassa.	Vanhin kirkon itäpäädyn rakentamisen ja seinien maalamisen yhtyedessä värjäntynyt maanpinta.

liite 1b

Kerrosluettelo, tupa

<u>Kerros</u>	<u>Kuvaus</u>	<u>Tulkinta</u>
0	Nurmikkoa kasvava turve.	Uusi turve.
1	Ruskea, karkea puhdas hiekka. Seassa 1-5 cm kokoisia kiviä.	Itäseinän valli
2	Alueen NW-nurkassa savensekainen hiekka lieden päällä ja reunoilla. Lähes puhdas savi, jonka väri vaihtelee harmaasta punaisenruskeaan, seassa tiilimurskaa ja paikalleen hajonneita tiiliä. Kerroksien 3 ja 11 päällä.	
3	Alueen NW nurkassa lieden päällä harmaa, puhdas savi. Pinta nokinen, hiilen ja noen värjäämä. Seassa tiiliä ja laastimuruja. Kerroksien 5, 6 ja 11 päällä.	
4	Tuvan sisäpuolelle rajoittuva tummanharmaa, paikoitellen lähes mustaksi värjäätynyt mullansekainen hiekka. Seassa hiiltä. Kerroksien 10 ja 15 päällä.	Tuvan lattiapinta.
5	Alueen NW- nurkassa lieden arinapuiden välissä ruskea hiekkakerros. Pinta hiilensekainen, väriltään harmaanruskea; muuten ruskeaa hiekkaa. Kerroksen 7 päällä.	
6	NW-nurkassa paksu hiekkakerros lieden hirsiarinan sisäpuolella. Karkea, puhdas ruskea hiekka. Kerroksen 10 päällä.	Lieden arinan sisäpuolinen täytehiekka.
7	Alueen NW nurkassa, lieden vierellä, ruskeanharmaa savikerros. Kerros rajautuu arinan kiviin (kerros 16), mutta jatkuu pohjoisemman hirren alle (kerros 17 b). Kerroksen 10 päällä.	
8	Tummaksi värjäätynyt hiekkakerros kerroksen 9 päällä.	
9	Ruskea hiekka. Rajautuu pohjoisseinän kiviin (kerros 16), kerroksen 10 päällä.	
10	Tummanharmaa, lähes musta hiilensekainen maatunut turve. Kerroksen 19 päällä.	Alkuperäinen maanpinta.
11	Ruskea, karkea hiekka arinan ulkopuolella, arinan ja seinähirsien välisessä nurkassa. Tuvan lattialautojen (kerroksen 18) päällä.	Mahdollisesti hirsiarinan sisältä valunutta hiekkaa (kerroksesta 6)
12	NW- nurkasta paljastuneessa kuopassa ruskea hiekka kerroksen 13 päällä.	Kuopan täytekeros.
13	NW- nurkasta paljastuneessa kuopassa harmahtavanruskea / musta savensekainen hiekka. kerroksen 14 päällä.	Kuopan täytekeros.
14	NW- nurkasta paljastuneessa kuopassa mustaksi värjäätynyt hiilensekainen hiekka. Seassa puusilppua ja luuta. Kuopan alimmainen kerros.	Kuopan täytekeros.
15	Maatuneita N-S ja E-W-suuntaisia puurakenteita. Puiden pituus N-S -suunnassa n. 5 m.	Tuvan itäpuoliskon seinärakenteita.
16	Kivirakenne tuvan pohjoisseinän linjalla. Karkeasti lohkottuja kiviä ja luonnonkiviä asetettuna alkuperäisen maan pinnalle (kerroksen 10 päällä) E-W -suuntaiseen, 3,5 m pitkään riviin. Kivien koko keskimäärin n. 20 x 20 x 10 cm. Länsipäässä, lieden arinapuiden (17a) alle, kiviä on asetettu kahteen kerrokseen; päällimmäinen kivikerros muodostuu pienemmistä, noin 15 x 20 cm kokoisista kivistä.	Tuvan pohjoisseinän rakennetta.
17	Puurakenne, joka koostuu kahdesta E-W - ja yhdestä N-S -suuntaisesta maatuneesta puusta. E-W -suuntaisista puista toinen (17a) on asetettu kivien (kerros 16) päälle ja yhdessä N-S-suuntaisen puun (17c) kanssa muodostaa rakenteen koillisnurkan. Nurkan pohjoispuolella, n. 30 cm päässä puusta 17a , on toinen E-W -suuntainen puu (17b). 17a: pituus n. 170 cm, paksuus 1-11 cm; 17b pituus n. 130 cm, paksuus 4 cm; 17c: kaivettu esille n. 10 cm, paksuus 10 cm.	Osa lieden hirsiarinaa. 17 a ja 17c osa arinan seinärakennetta, 17 b mahd. alunperin osa arinaa tai osa muuta puurakennetta tuvan pohjoispuolella.
18	E-W -suuntaisia osittain maatuneita puulautoja. Laudat tulivat esille	Tuvan lattialautoja.

kaivausalueen reunasta, tuvan pohjoisseinän eteläpuolelta, ja jatkuvat etelään kaivamattoman alueen alle. Laudat erottuvat profiilissa.

19

Ruskea, puhdas hiekka

Puhdas rikastunut hiekka

Enontekiö 10
Markkina
P. Halinen 2000

Tupa
Kerrosmatriisi

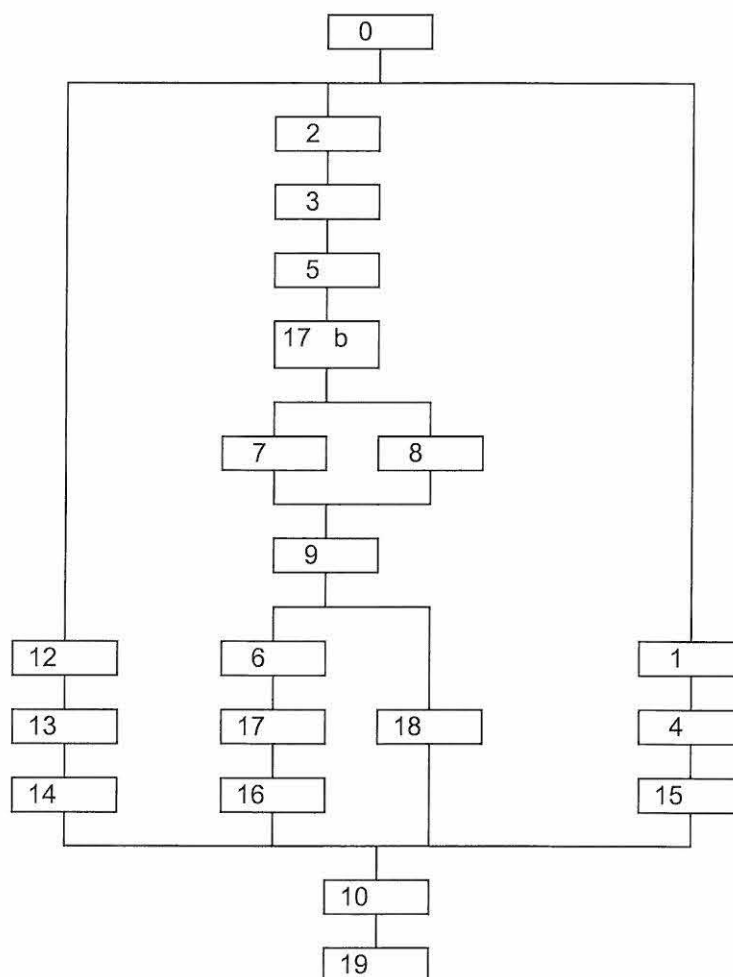

Enontekiö 10
Markkina
P. Halinen 2000

Hautausmaa
Kerrosmatriisit
alueilta 1-3

Alue 1

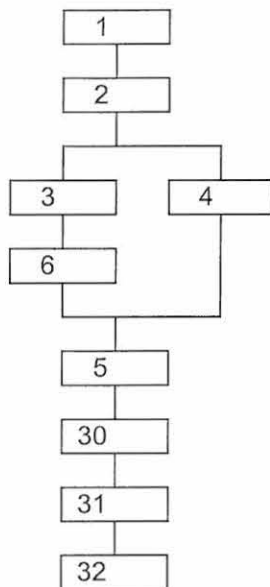

Alue 2

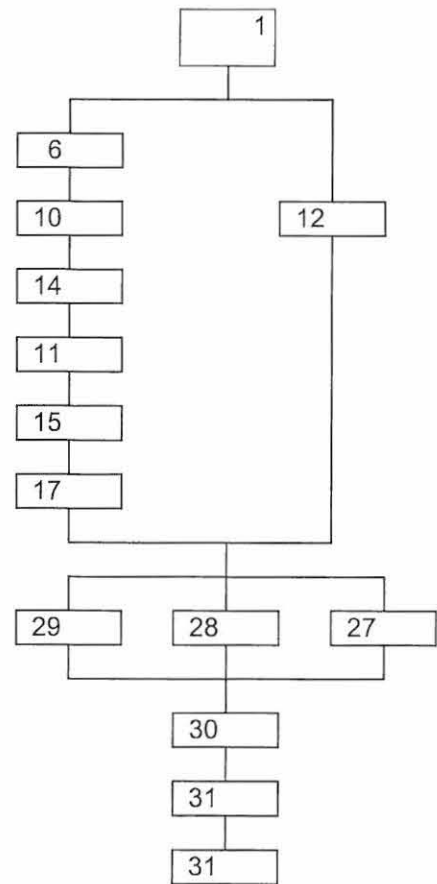

Alue 3, S-osa

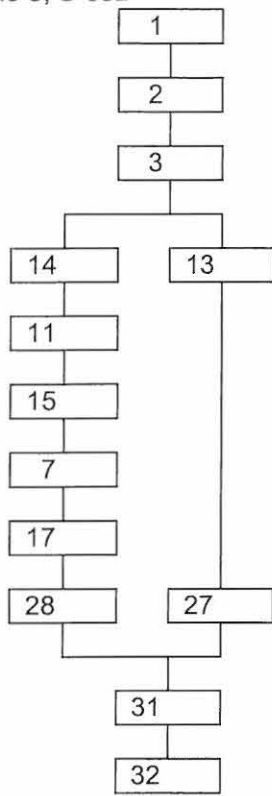

Alue 3, N-osa

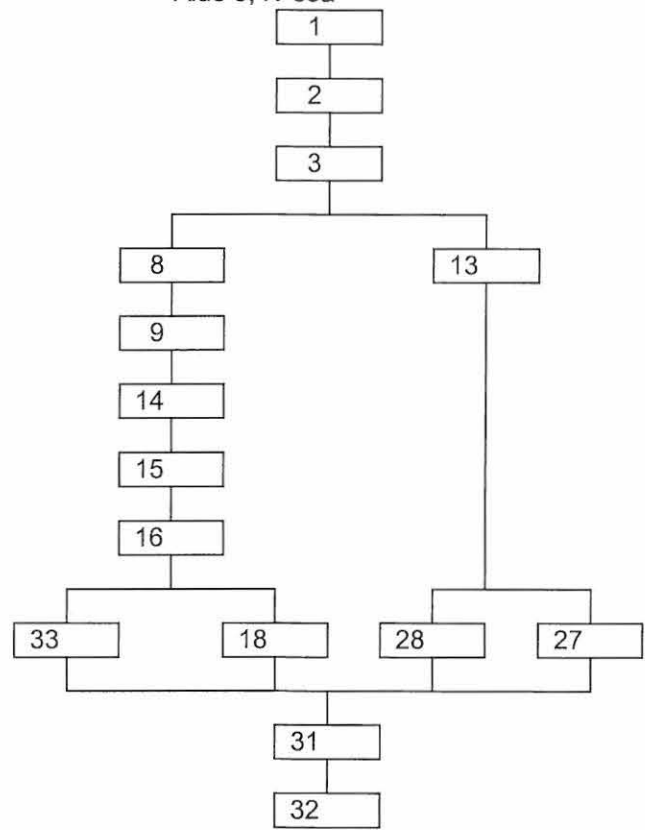

Enontekiö 10
Markkina
P. Halinen
2000

Hautausmaa
Kerrosmatriisit
alueilta 4-6

Alue 4

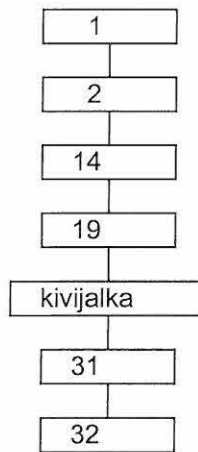

Alue 5

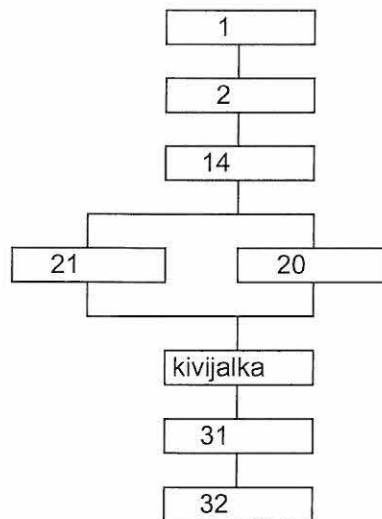

Alue 6

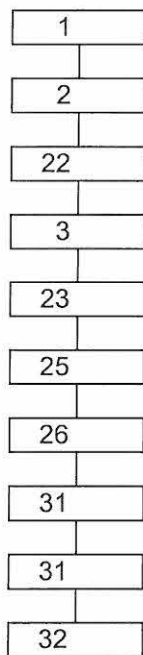

Luettelo hautausmaalta ja kirkosta löydettyistä rahoista

liite 3

no	kr	x	y	metalli	vuosi	arvo	paino
Alue 1							
1	5	268,42	336,41	kupari R	1745	äyri (hr)	13,6 g
Alue 2							
2	1	278,32	341,61	kupari R	1719-21	äyri (kr)4,4 g (SM Ulr. Eleon. 24-25 tai Fredr. I 244-245. Etus. syöpynyt)	
3	1	279,30	340,14	kupari R	1720	äyri (kr)	4,2 g (SM Ulr. Eleon. 25a)
4	1	279,39	340,59	kupari R	1666	1/6 äyriä	5,5 g SM 356b
5	1	279,44	340,91	hopea T	1779	killinki	0,6 g Hede 34
6	1	278,55	342,30	hopea T	1779	killinki	0,5 g Hede 34
7	14/kiven alta	278,40	342,21	kupari R	1760	äyri (hr)	13,3 g SM 181
8	14/kiven alta	278,38	342,39	kupari R	1761	äyri (hr)	13,2 g SM 181
Alue 3							
9	28/kiven alta	282,52	341,87	kupari R	1724	äyri (kr)	4,3 g SM 346b
10	28/kiven alta	282,66	341,79	hopea T	1778	2 killinkiä	1,2 g Hede 33b erityisen hyvin säilynyt
11	28/kiven alta	282,64	341,81	hopea T	1686/7	2 killinkiä	1,1 g lyöty Kongsbergissä. Hede 70 (vuosiluku epäselvä)
12	16 puun alta	282,21	342,38	kupari R	1724	äyri (kr)	3,4 g SM 346a
13	1	286,85	340,20	kupari R	1720-1 (20-21?)	äyriä (kr)	4,0 g SM 344-345?
14	1	286,33	340,10	kupari R	1720	äyriä (kr)	3,9 g SM 25a
15	1	286,25	340,20	kupari R	1666-86	1/6 äyriä	5,2 g SM 356-372 (epäselvä vuosiluku)
16	3	282,36	341,53	kupari R	1719	äyri (kr)	4,0 g SM 24b
17	1, punm. pää	285,76	341,77	kupari R	1724	äyri (kr)	4,3 g SM 346a
18	1	285,87	340,30	kupari R	1719	äyri (kr)	3,8 g SM 24a
19	1 päältä	285,09	340,37	hopea R	1668	äyri	0,6 g SM 225
20	3	283,01	344,74	kupari R	1677	1/6 äyriä	8,3 g SM 367
21	14	282,02	342,60	kupari	toinen puoli sileä, toisella tekstiiliä 3,5 g		

Alue 4

22	13	276,10	329,70	hopea T	1677 tanska	2 killinkiä	1,3 g Hede 74 (vuosiluvun viimeinen numero muutettu 6:sta 7:ksi?)
----	----	--------	--------	---------	-------------	-------------	---

Alue 5

23	31	285,92	329,89	hopea H	1647 lenkki	1/6 riikintaaleria	1,7 g
----	----	--------	--------	---------	-------------	--------------------	-------

Alue 6

24	3	279,21	322,66	hopea T	1763	killinki	0,6 g Hede 37
25	14	277,39	322,12	hopea R	1732	äyri	0,8 g SM 167

Lyhenteet

Hede= H. Hede, Danmarks og Norges mønter, København 1964.

SM= B. Ahlström et al. Sveriges mynt 1521-1977, Stockholm 1976

hr/kr hopea- tai kuparirahanlaskua noudattava kupariraha

R=Ruotsi, T=Tanska, H=Holstein-Gottorp

Tuukka Talvio 2.10.2000

liite 4

ALUEEN NIMI	KRS	LAJI	Summa määrä	Summa paino
Hautausmaa alue 1	1	FAJANSSIA	6	3,3
Hautausmaa alue 1	1	IKKUNALASIA	4	10,5
Hautausmaa alue 1	1	LIITUPIIPUN KATKELMA	1	0,7
Hautausmaa alue 1	1	PALAMATONTA LUUTA	3	31,1
Hautausmaa alue 1	1	PRONSSIVARRASTA	1	5,5
Hautausmaa alue 1	1	RAUTAESINE	4	57,9
Hautausmaa alue 1	1	RAUTANAULA	25	188,3
Hautausmaa alue 1	1	TEKSTIILIA	1	2,6
Hautausmaa alue 1	2	RAUTAESINE	1	27,2
Hautausmaa alue 1	3	IKKUNALASIA	2	1,5
Hautausmaa alue 1	3	RAUTANAULA	13	137
Hautausmaa alue 1	5	RAUTAESINE	1	63,2
Hautausmaa alue 1	5	RAUTANAULA	2	12,5
Hautausmaa alue 1	5	RAHA	1	13,6
Hautausmaa alue 1	6	RAUTANAULA	1	5,7
Hautausmaa alue 1	14	IKKUNALASIA	2	1,4
Hautausmaa alue 1	14	RAUTANAULA	1	11,5
Hautausmaa alue 1	31	RAUTANAULA	3	25,6
Hautausmaa alue 2	1	IKKUNALASIA	4	10
Hautausmaa alue 2	1	METALLIESINE	1	0,6
Hautausmaa alue 2	1	PALAMATONTA LUUTA	1	8,3
Hautausmaa alue 2	1	RAUTANAULA	15	112,8
Hautausmaa alue 2	1	RAHA	5	15,2
Hautausmaa alue 2	5	IKKUNALASIA	8	9,1
Hautausmaa alue 2	5	RAUTANAULA	3	23,1
Hautausmaa alue 2	6	IKKUNALASIA	2	1,6
Hautausmaa alue 2	6	RAUTANAULA	2	19,3
Hautausmaa alue 2	12	IKKUNALASIA	1	2,6
Hautausmaa alue 2	14	IKKUNALASIA	13	8,3
Hautausmaa alue 2	14	RAUTANAULA	2	18
Hautausmaa alue 2	14	RAHA	2	26,5
Hautausmaa alue 2	15	IKKUNALASIA	5	2,1
Hautausmaa alue 2	15	RAUTANAULA	1	9,5
Hautausmaa alue 3	1	IKKUNALASIA	11	13,7
Hautausmaa alue 3	1	PALAMATONTA LUUTA	2	16,3
Hautausmaa alue 3	1	RAUTANAULA	9	49,8
Hautausmaa alue 3	1	RAHA	5	21,2
Hautausmaa alue 3	2	PULLOLASIA	3	4,1
Hautausmaa alue 3	3	IKKUNALASIA	29	59,4
Hautausmaa alue 3	3	PULLOLASIA	4	2,6
Hautausmaa alue 3	3	PULLOLASIA/JUOMALASIA	1	2,7
Hautausmaa alue 3	3	RAUTAESINE	1	32,9
Hautausmaa alue 3	3	RAHA	2	12,3
Hautausmaa alue 3	5	IKKUNALASIA	1	1,5
Hautausmaa alue 3	5	PULLOLASIA	1	0,1
Hautausmaa alue 3	5	RAUTANAULA	1	10,8
Hautausmaa alue 3	6	IKKUNALASIA	2	8,7
Hautausmaa alue 3	6	RAUTANAULA	2	14,8

Hautausmaa alue 3	11	IKKUNALASIA	22	38,4
Hautausmaa alue 3	11	TEKSTIILIA	1	173
Hautausmaa alue 3	12	IKKUNALASIA	2	1,2
Hautausmaa alue 3	13	IKKUNALASIA	17	40,7
Hautausmaa alue 3	13	PULLOLASIA	1	1,1
Hautausmaa alue 3	13	RAUTANAULA	1	4,5
Hautausmaa alue 3	14	IKKUNALASIA	33	42,4
Hautausmaa alue 3	14	RAUTAESINE	1	22,1
Hautausmaa alue 3	14	RAUTANAULA	1	12,9
Hautausmaa alue 3	14	TEKSTIILIA	4	28,2
Hautausmaa alue 3	14	RAHA	1	3,5
Hautausmaa alue 3	15	IKKUNALASIA	1	0,8
Hautausmaa alue 3	16	RAUTANAULA	1	4,1
Hautausmaa alue 3	16	RAHA	1	3,4
Hautausmaa alue 3	28	RAHA	3	6,6
Hautausmaa alue 3	31	RAHA	1	0,6
Hautausmaa alue 3	40	IKKUNALASIA	69	102,43
Hautausmaa alue 3	40	PALAMATONTA LUUTA	1	20,5
Hautausmaa alue 3	40	RAUTANAULA	3	18
Hautausmaa alue 4	1	IKKUNALASIA	3	2,2
Hautausmaa alue 4	1	LIITUPIIPUN KATKELMIA	1	0,4
Hautausmaa alue 4	1	PALAMATONTA LUUTA	1	22,8
Hautausmaa alue 4	1	RAUTANAULA	7	52,9
Hautausmaa alue 4	2	RAUTANAULA	1	7,6
Hautausmaa alue 4	13	RAHA	1	1,3
Hautausmaa alue 4	14	IKKUNALASIA	1	3
Hautausmaa alue 4	14	RAUTANAULA	4	27,8
Hautausmaa alue 4	19	IKKUNALASIA	1	0,2
Hautausmaa alue 4	19	RAUTANAULA	2	12,6
Hautausmaa alue 4	21	RAUTANAULA	1	11,4
Hautausmaa alue 4	31	IKKUNALASIA	2	3,1
Hautausmaa alue 4	31	RAUTAESINE	1	12,1
Hautausmaa alue 4	31	RAUTANAULA	2	16,9
Hautausmaa alue 5	1	RAUTANAULA	1	12,4
Hautausmaa alue 5	1	RAUTANAULA?	1	26,5
Hautausmaa alue 5	3	PALAMATONTA LUUTA	1	7,5
Hautausmaa alue 5	6	IKKUNALASIA	1	0,6
Hautausmaa alue 5	11	TEKSTIILIA	1	0,7
Hautausmaa alue 5	14	RAUTANAULA	1	8,9
Hautausmaa alue 5	20	PRONSSI/KUPARIESINE	1	3,8
Hautausmaa alue 5	20	RAUTANAULA	3	22,8
Hautausmaa alue 5	21	PALAMATONTA LUUTA	1	3,3
Hautausmaa alue 5	21	RAUTAESINE	1	73,7
Hautausmaa alue 5	21	RAUTANAULA	1	8,9
Hautausmaa alue 5	31	RAUTAESINE?	1	19,6
Hautausmaa alue 5	31	RAUTANAULA	5	33,3
Hautausmaa alue 5	31	RAHA	1	1,7
Hautausmaa alue 6	1	IKKUNALASIA	5	2,8
Hautausmaa alue 6	1	LIITUPIIPUN KATKELMIA	1	1,8
Hautausmaa alue 6	1	PALAMATONTA LUUTA	6	90,6
Hautausmaa alue 6	1	RAUTANAULA	3	34,7

Hautausmaa alue 6	3	FAJANSSIA	1	0,6
Hautausmaa alue 6	3	IKKUNALASIA	8	10,3
Hautausmaa alue 6	3	LIITUPIIPUN KATKELMIA	5	7,8
Hautausmaa alue 6	3	PALAMATONTA LUUTA	3	20
Hautausmaa alue 6	3	RAUDANPALA	1	1
Hautausmaa alue 6	3	RAUTANAULA	11	122,4
Hautausmaa alue 6	3	RAHA	1	0,6
Hautausmaa alue 6	3	TEKSTIILIA	1	116,6
Hautausmaa alue 6	14	RAHA	1	0,8
Hautausmaa alue 6	26	IKKUNALASIA	1	0,4
Hautausmaa alue 6	26	PALAMATONTA LUUTA	1	3,6
Hautausmaa alue 6	31	RAUTAESINE	1	14
Hiekkakasa		TEKSTIILIA	1	79
Hiekkakasa		IKKUNALASIA	1	0,8
Juoksuhauta		IKKUNALASIA	2	4,4
Juoksuhauta	21	RAUTANAULA	1	3,8
Tupa	0	FAJANSSIA	11	2,4
Tupa	0	IKKUNALASIA	4	2,7
Tupa	0	LIITUPIIPUN KATKELMIA	21	40,5
Tupa	0	PALAMATONTA LUUTA	47	368,5
Tupa	0	PALANUTTA LUUTA	46	10,6
Tupa	0	PULLOLASIA	2	6,1
Tupa	0	RAUTAESINE	1	16,4
Tupa	0	RAUTANAULA	3	19,6
Tupa	0	RAUTANAULA?	1	1,2
Tupa	0	TULUSPIITA	7	28,3
Tupa	1	FAJANSSIA	8	4,9
Tupa	1	IKKUNALASIA	3	4,4
Tupa	1	LASIA	1	0,4
Tupa	1	LIITUPIIPUN KATKELMIA	18	35,6
Tupa	1	PALAMATONTA LUUTA	15	144,3
Tupa	1	PULLOLASIA	2	11,4
Tupa	1	PULLOLASIA?	1	0,1
Tupa	1	RAUTAESINE	1	20,3
Tupa	1	RAUTANAULA	4	19,5
Tupa	1	TULUSPIITA	1	2,6
Tupa	2	IKKUNALASIA	1	2
Tupa	2	LIITUPIIPUN KATKELMIA	2	2,8
Tupa	2	PALAMATONTA LUUTA	8	42,7
Tupa	2	PALANUTTA LUUTA	3	0,8
Tupa	2	RAUTANAULA	4	18,7
Tupa	3	FAJANSSIA	2	0,7
Tupa	3	IKKUNALASIA	2	4,9
Tupa	3	KUONAA	1	20,6
Tupa	3	LIITUPIIPUN KATKELMIA	30	60,3
Tupa	3	PALAMATONTA LUUTA	150	1028,3
Tupa	3	PALANUTTA LUUTA	17	3,6
Tupa	3	PRONSSINAPPI	2	8,8
Tupa	3	PULLOLASIA	1	0,8
Tupa	3	RAUTAESINE	1	50,1
Tupa	3	RAUTANAULA	6	31,2

Tupa	3	TULUSPIITA	11	14
Tupa	4	FAJANSSIA	53	60,2
Tupa	4	IKKUNALASIA	36	77,2
Tupa	4	LIITUPIIPUN KATKELMIA	114	471,7
Tupa	4	PALAMATONTA LUUTA	31	215,9
Tupa	4	PALANUTTA LUUTA	1	0,1
Tupa	4	PULLOLASIA	9	17,4
Tupa	4	RAUTAESINE	2	5,9
Tupa	4	RAUTANAULA	12	33,4
Tupa	4	RAUTANAULA?	1	0,8
Tupa	4	RIKKIA	5	0,5
Tupa	4	TULUSPIITA	21	20,4
Tupa	5	IKKUNALASIA	1	0,2
Tupa	5	LIITUPIIPUN KATKELMIA	26	33,5
Tupa	5	PALAMATONTA LUUTA	18	53,9
Tupa	5	PALANUTTA LUUTA	6	2,5
Tupa	5	RAUTANAULA	2	12
Tupa	5	TULUSPIITA	4	17,6
Tupa	6	LIITUPIIPUN KATKELMIA	2	1
Tupa	6	PALAMATONTA LUUTA	1	3,6
Tupa	8	IKKUNALASIA	1	0,4
Tupa	8	LIITUPIIPUN KATKELMIA	5	6
Tupa	8	PALAMATONTA LUUTA	4	19,2
Tupa	8	POSLIINIA?	2	0,9
Tupa	8	RAUTANAULA	2	15,2
Tupa	9	PALAMATONTA LUUTA	3	26,8
Tupa	9	PALANUTTA LUUTA	1	0,4
Tupa	10	LIITUPIIPUN KATKELMIA	1	1,7
Tupa	10	PALAMATONTA LUUTA	3	27,9
Tupa	10	PALANUTTA LUUTA	1	0,1
Tupa	10	RAUTAESINE	1	66,7
Tupa	10	RAUTANAULA	1	3,47
Tupa	12	LIITUPIIPUN KATKELMIA	21	25,1
Tupa	12	PALAMATONTA LUUTA	20	123
Tupa	12	RAUTANAULA	4	19,7
Tupa	12	TULUSPIITA	3	2,4
Tupa	14	IKKUNALASIA	1	2,1
Tupa	14	LIITUPIIPUN KATKELMIA	3	7,3
Tupa	14	PALAMATONTA LUUTA	31	531,2
Tupa	14	PULLOLASIA	1	3,8
Tupa	14	TULUSPIITA	2	8

VALOKUVALUETTELO, kuvannut P. Halinen

MV	DIA	aihe
	44597	Hautausmaa, yleiskuva, pohjoisesta
	44598	Hautausmaa, yleiskuva, pohjoisesta
	44599	Yleiskuva hautausmaan keskustasta, luoteesta
117500	44600	Tupa-alue, kaakosta
117501-3	44601	Tupa-alue, yleiskuva, idästä
117504	44602	Tupa, itäosa, taso 0, etelästä
117505	44603	Tupa, itäosa, taso 0, kaakosta
	44604	Tupa, itäosa, taso 0, pohjoisesta
117506	44605	Kirkko, alue 1, taso 1, eteläosa, etelästä
117507	44606	Kirkko, alue 1, taso 1, pohjoisosa, pohjoisesta
117508-9	44607	Kirkko, alue 1, taso 1, pohjoisosa, kiveys, lännestä
117510-11	44608	Kirkko, alue 1, taso 1, pohjoisosa, kiveys, pohjoisesta
117512	44609	Kirkko, alue 2, pinta, idästä
117513	44610	Tupa, liesiosa, taso 0, pohjoisesta
117514	44611	Tupa, liesiosa, taso 0, idästä
117515	44612	Kirkko, alue 1, eteläosa, taso 5, vainajan luut ruudussa 268/336, pohjoisesta
	44613	Kirkko, alue 1, eteläosa, taso 5, vainajan luut ruudussa 268/336, pohjoisesta
117516	44614	Kirkko, alue 1, eteläosa, taso 5, vainajan luut ruudussa 268/336, idästä
117517-8	44615	Kirkko, alue 1, eteläosa, taso 5, vainajan luut ruudussa 268/336, etelästä
117519	44616	Kirkko, alue 2, taso 1, etelästä
117520	44617	Kirkko, alue 2, taso 1, idästä
	44618	Kirkko, alue 2, taso 1, pohjoisesta
117521	44619	Kirkko, alue 2, taso 1, kaakosta
117522	44620	Tupa, liesiosa, taso 2, pohjoisesta
117523	44621	Tupa, liesiosa, taso 2, idästä
	44622	Tupa, liesiosa, taso 2, etelästä
117524	44623	Tupa, liesiosa, taso 2, pohjoisesta
	44624	Tupa, liesiosa, taso 2, koillisesta
117525	44625	Tupa, itäosa, taso 2, pohjoisesta
117526	44626	Tupa, itäosa, taso 2, kaakosta
117527	44627	Tupa, itäosa, taso 2, etelästä
	44628	Tupa, itäosa, taso 2, etelästä
	44629	Tupa, itäosa, taso 2, etelästä
117528-9	44630	Yleiskuva joelta Markkinan kummulle, lounaasta
117530	44631	Kirkko, alue 1, pohjoisosa, taso 1, pohjoisesta
117531	44632	Kirkko, alue 1, pohjoisosa, kiviä juoksuhaudan reunalla, taso 1, pohjoisesta
	44633	Tupa, liesiosa, taso 3, pohjoisesta

117532	44634	Tupa, liesiosa, taso 3, pohjoisesta
117533	44635	Tupa, liesiosa, taso 3, koillisesta
117534	44636	Tupa, liesiosa, pohjoisseinän kiveys, taso 3, idästä
	44637	Tupa, liesi, taso 3, päältä
	44638	Tupa, pohjoisseinän kiveys, taso 3, päältä
117535-6	44639	Kirkko, alue 1, taso 5, eteläpää, hauta etelästä
117537-8	44640	Yleiskuva, pallonlennätyspaikka, koillisesta
117539-40	44641	Hautausmaalla oleva uhrimänty, kaakosta
117541	44642	Kirkko, alue 1, pohjoisosa, taso 3, pohjoisesta
117542		Työkuva
117543-4	44643	Kirkko, alue 3, juoksuhaudan pohjoispuoli, taso 1, idästä
117545	44644	Kirkko, alue 3, juoksuhaudan pohjoispuoli, taso 1, pohjoisesta
117546	44645	Kirkko, alue 3, juoksuhaudan pohjoispuoli, taso 1, lännestä
117547	44646	Kirkko, alue 3, juoksuhaudan pohjoispuoli, taso 1, lännestä, yksityiskohta
117548	44647	Kirkko, alue 3, juoksuhaudan eteläpuoli, taso 1, idästä
117549	44648	Kirkko, alueet 2 ja 3, kivijalka, taso 1, pohjoisesta
117550	44649	Kirkko, alueet 2 ja 3, kivijalka, taso 1, etelästä
	44650	Kirkko, alue 3, raha "in situ", 282,36/341,53, rahaluettelossa No 16
117551	44651	Kirkko, alue 3, juoksuhaudan eteläpuoli, taso 3, idästä
117552-3	44652	Kirkko, alue 3, juoksuhaudan eteläpuoli, taso 3, etelästä
117554	44653	Kirkko, alue 3, juoksuhaudan eteläpuoli, taso 3, lännestä
117555	44654	Kirkko, alue 1, juoksuhaudan eteläpuoli, taso 3:n alta, pohjoisesta
	44655	Kirkko, alue 1, juoksuhaudan eteläpuoli, taso 3:n alta, päältä
117556	44656	Kirkko, alue 1, juoksuhaudan eteläpuoli, taso 3:n alta, etelästä
117557	44657	Tupa, liesi, taso 9/10, pohjoisesta
117558	44658	Tupa, liesialue, taso 9/10, pohjoisesta
	44659	Tupa, liesi, taso 9/10, päältä
117559	44660	Tupa, lieden itäreuna, taso 9/10, päältä
117560	44661	Tupa, pohjoisseinän kiveys, taso 9/10, idästä
117561	44662	Tupa, lieden itäreuna, taso 9/10, pohjoisesta
117562	44663	Tupa, itäosa, taso 4, etelästä
	44664	Tupa, itäosa, taso 4, kaakosta
117563	44665	Tupa, itäosa, kaakkoisnurkka, taso 4, idästä
117564	44666	Tupa, itäosa, taso 4, pohjoisesta
	44667	Tupa, itäosa, taso 4, lännestä
117565	44668	Tupa, itäosa, kaakkoisnurkka, taso 4, lännestä
117566	44669	Tupa, itäosa, koillisnurkka, taso 4, lännestä
	44670	Tupa, itäosa, koillisnurkka, taso 4, idästä
117567	44671	Kirkko, alue 1, pohjoisosa, pääkallo ruudussa 270/335, päältä
117568	44672	Kirkko, alue 1, hautakuoppa, huuhtoutumiskerroksen läpi kaivettuna, etelästä
	44673	Kirkko, alue 1, hautakuoppa, huuhtoutumiskerroksen läpi kaivettuna, päältä
117569	44674	Tupa, liesi, taso 9, kerroksen 9 alta, pohjoisesta
117570	44675	Tupa, pohjoisseinän kiveys ja liesi, taso 9, pohjoisesta
117571		Työkuva
	44676	Tupa, lieden itäreuna, taso 9, päältä

117572	44677	Tupa, liesi, taso 9, päältä
117573	44678	Tupa, pohjoisseinän kiveys ja liesi, taso 9, idästä
	44679	Kirkko, alue 4, taso 1, pohjoisesta
117574	44680	Kirkko, alue 4, taso 1, luoteesta
117575	44681	Kirkko, alue 4, taso 1, koillisesta
117576	44682	Kirkko, alue 1, kiveys, taso 5, lännestä
117577	44683	Kirkko, alue 1, kiveys, taso 5, pohjoisesta
117578	44684	Kirkko, alue 1, kiveys, taso 5, etelästä
	44685	Kirkko, alue 1, kiveys, taso 5, päältä
117579	44686	Tupa, liesialue, taso 10, pohjoisesta
117580	44687	Tupa, lieden itäpuolella olevia puita, taso 19, pohjoisesta
	44688	Tupa, lieden itäpuolella olevia puita, taso 19, yksityiskohta, pohjoisesta
117581	44689	Kirkko, alue 2, taso 12+14, etelästä
117582	44690	Kirkko, alue 2, taso 12+14, idästä
117583	44691	Kirkko, alue 2, taso 12+14, pohjoisesta
117584	44692	Kirkko, alue 3, juoksuhaudan pohjoispuoli, taso 9, pohjoisesta
117585	44693	Kirkko, alue 3, juoksuhaudan eteläpuoli, taso 14, idästä
117586	44694	Kirkko, alue 3, juoksuhaudan eteläpuoli, taso 14, pohjoisesta
117587	44695	Kirkko, alue 3, juoksuhaudan eteläpuoli, taso 14, etelästä
117588	44696	Tupa, kuoppa tuvan pohjoispuolella, taso 14, idästä
	44697	Kirkko, yleiskuva kaivausalueille, lännestä
117589	44698	Kirkko, alue 5, juoksuhaudan eteläpuoli, taso 2, pohjoisesta
117590	44699	Kirkko, alue 5, juoksuhaudan eteläpuoli, taso 2, idästä
	44700	Hautausmaalla oleva muistomerkki, pohjoisesta
117591	44701	Kirkko, alue 2, taso 17, etelästä
117592	44702	Kirkko, alue 2, taso 17, idästä
	44703	Kirkko, alue 2, taso 17, pohjoisesta
	44704	Kirkko, alue 2, taso 17, lännestä
117593	44705	Kirkko, alue 3, juoksuhaudan pohjoispuoli, taso 14, idästä
117594	44706	Kirkko, alue 3, juoksuhaudan pohjoispuoli, taso 14, pohjoisesta
117595	44707	Kirkko, alue 3, juoksuhaudan pohjoispuoli, taso 14, lännestä
	44708	Kirkko, alue 3, juoksuhaudan pohjoispuoli, taso 14, etelästä
	44709	Kirkko, alue 3, juoksuhaudan pohjoispuoli, taso 14, lännestä
117596	44710	Kirkko, alue 5, riipus 285,87/329,92 krs 20 "in situ"
117597	44711	Tupa, liesiprofiili, pohjoisesta
117598	44712	Tupa, yksityiskohta liesiprofiilista, lieden itäreuna, pohjoisesta
	44713	Tupa, yksityiskohta liesiprofiilista, lieden itäpuoli, pohjoisesta
117599	44714	Tupa, profiili x=305-7, y=265,50, idästä
117600	44715	Tupa, itäosa, profiili tuvan eteläseinältä, x=299-302, y=270, idästä
	44716	Tupa, itäosa, profiili tuvan eteläseinästä, yksityiskohta, x=299,5-301, y=270, idästä
117601	44717	Kirkko, alue 5, juoksuhaudan eteläpuoli, taso 21, päältä
	44718	Kirkko, alue 5, juoksuhaudan eteläpuoli, taso 21, päältä
117602	44719	Kirkko, alue 4, taso 19, pohjoisesta
	44720	Kirkko, alue 4, taso 19, idästä
117603	44721	Kirkko, alue 4, taso 19, etelästä
117604	44722	Kirkko, alue 1, välitaso, kiveys, lännestä

117605	44723	Kirkko, alue 1, välitaso, kiveys, pohjoisesta
117606	44724	Kirkko, alue 1, välitaso, kiveys, etelästä
117607-9	44725	Kirkko, alue 5, riipus/raha 285,92/329,89 "in situ", rahaluettelossa raha No 23
117610	44726	Kirkko, alue 3, juoksuhaudan pohjoispuoli, taso 18, lännestä
117611	44727	Kirkko, alue 3, juoksuhaudan pohjoispuoli, taso 18, pohjoisesta
117612	44728	Kirkko, alue 3, juoksuhaudan pohjoispuoli, taso 18, pohjoisesta
117613	44729	Kirkko, alue 3, juoksuhaudan pohjoispuoli, taso 18, idästä
	44730	Kirkko, alue 3, taso 18, etelästä
117614	44731	Kirkko, alueet 2 ja 3, tasot 17 ja 18, etelästä
117615	44732	Kirkko, alue 6, taso 1, pohjoisesta
117616	44733	Kirkko, alue 6, taso 1, lännestä
117617	44734	Kirkko, alue 1, pohjataso, lännestä
117618	44735	Kirkko, alue 1, pohjataso, pohjoisesta
117619	44736	Kirkko, alue 1, pohjataso, etelästä
117620		Kirkko, alue 6, taso 1, kaakosta
117621		Kirkko, alue 6, taso 1, etelästä
117622		Kirkko, alue 6, taso 1, lännestä
117623	44737	Kirkko, alue 6, taso 1, lännestä
117624	44738	Kirkko, alue 6, taso 1, idästä
117625	44739	Kirkko, alue 6, taso 1, etelästä
117626	44740	Kirkko, alue 1, profiili 277-279/336, lännestä
	44741	Kirkko, alue 6, taso 24, idästä
	44742	Kirkko, alue 6, taso 24, etelästä
117627	44743	Kirkko, alue 6, taso 24, lännestä
117628		Kirkko, alue 6, taso 24, kaakosta
117629	44744	Kirkko, alue 3, kivet juoksuhaudan eteläpuolella, idästä
117630	44745	Kirkko, alue 3, kivet juoksuhaudan pohjoispuolella, idästä
117631	44746	Kirkko, alue 3, kivet juoksuhaudan pohjoispuolella, pohjoisesta
117632	44747	Kirkko, alue 2, kivet, idästä
117633	44748	Kirkko, alue 2, kivet, etelästä
117634	44749	Kirkko, alue 6, taso 2, pohjoisesta
117635	44750	Kirkko, alue 6, taso 2, lännestä
117636	44751	Kirkko, alue 6, taso 26, idästä
117637	44752	Kirkko, alue 6, taso 26, etelästä
117638	44753	Kirkko, alue 6, taso 26, kaakosta
117639	44754	Kirkko, alue 4, profiili, lännestä
117640	44755	Kirkko, alue 6, taso 3, pohjoisesta
117641	44756	Kirkko, alue 6, taso 3, lännestä
117642		Kirkko, alue 6, taso 22, idästä
117643		Kirkko, alue 6, taso 22, etelästä
117644		Kirkko, alue 6, taso 22, kaakosta
117645		Kirkko, alue 3, profiili 285-287/343, lännestä
117646	44757	Kirkko, alue 3, profiili 287/341-342, etelästä
117647	44758	Kirkko, alue 3, puuta, päältä
117648	44759	Kirkko, alue 3, profiili 282/343-341, pohjoisesta
117649	44760	Kirkko, alue 5, profiili 284-5/230, lännestä
	44761	Kirkko, alue 5, profiili 286-287/230, lännestä

117650	44762	Kirkko, alue 2, profiili 277,50-279/340, idästä
117651	44763	Kirkko, alue 2, profiili 277,50/340-342, pohjoisesta
	44764	Kirkko, alue 2, raha 278,40/342,21 "in situ", rahaluettelossa No 7
117652	44765	Kirkko, alue 6, taso pohja, pohjoisesta
117653	44766	Kirkko, alue 6, taso pohja, kaakosta
	44767	Tupa, peitettynä, idästä
117654	44768	Ryhmäkuva

Karttaluettelo

Enontekiö 10 Markkina
P. Halinen 2000

<u>Nro</u>		<u>Alue</u>	<u>Kerrokset</u>	<u>Mk</u>	<u>Koko</u>
1	Yleiskartta			1:500	A3
2	Yleiskartta	Hautausmaa		1:200	A3
3	Pintavaaituskartta	Hautausmaa, alueet 1-6		1:50	A2
4	Pintavaaituskartta	Hautausmaa, alueen 1 eteläosa		1:50	A3
5	Tasokartta	Hautausmaa, alueet 1-6	2, 5, 12	1:50	A2
6	Tasokartta	Hautausmaa, alueen 1 eteläosa	5	1:50	A3
7	Tasokartta	Hautausmaa, alueet 1-6	3, 8, 9, 13, 16, 22	1:50	A2
8	Tasokartta	Hautausmaa, alueen 1 eteläosa	4,5	1:50	A3
9	Tasokartta	Hautausmaa, alueet 1-5	7, 11, 13, 14, 15, 17, 29	1:50	A2
10	Tasokartta	Hautausmaa, alue 3	14, 16, 17	1:50	A4
11	Tasokartta	Hautausmaa, alue 5	20	1:50	A4
12	Tasokartta	Hautausmaa, alue 6	24, 25, 26	1:50	A3
13	Tasokartta	Hautausmaa, alueet 1-6	18, 21, 30, 31	1:50	A3
14	Tasokartta	Hautausmaa, alueen 1 eteläosa	30, 31	1:50	A3
15	Yksityiskohtakartta ruuduista 277-278/335	Hautausmaa, alue 1		1:50	A3
16	Tasokartta	Hautausmaa, alueet 1-6	30, 32	1:50	A2
17	Tasokartta	Hautausmaa, alueen 1 eteläosa	30, 32	1:50	A3
18	Koostekartta	Hautausmaa, alueet 1-6	Puu- ja kivirakenteet	1:50	A2
18B	Koostekartta	Hautausmaa, alueet 1-6	puiden kirjaimet		A4
19	Profiilikartta	Hautausmaa, alue 1		1:25	A2
20	Profiilikartta	Hautausmaa, alue 2		1:25	A3
21	Profiilikartta	Hautausmaa, alue 3		1:25	A3
22	Profiilikartta	Hautausmaa, alueet 4-6		1:25	A3
23	Pintavaaituskartta	Tupa		1:50	A3
24	Tasokartta	Tupa	1,2	1:50	A3
25	Tasokartta	Tupa	4, 5, 6	1:50	A3
26	Tasokartta	Tupa, alueen länsipääty	3	1:50	A4
27	Tasokartta	Tupa	9, 10, 11	1:50	A3
28	Tasokartta	Tupa, alueen länsipääty	7, 10	1:50	A3
29	Tasokartta	Tupa, alueen länsipääty	10, 16, 18	1:50	A3
30	Tasokartta	Tupa	19	1:50	A3
31	Tasokartta	Tupa, alueen luoteisnurkka	12, 13, 14	1:50	A3
32	Koostekartta	Tupa	Puu- ja kivirakenteet	1:50	A3
32B	Koostekartta	Tupa	puiden kirjaimet		A4
33	Profiilikartta	Tupa		1:10	A3
34	Profiilikartta	Tupa		1:10	A2

ENONTEKIÖ 10 MARKKINA

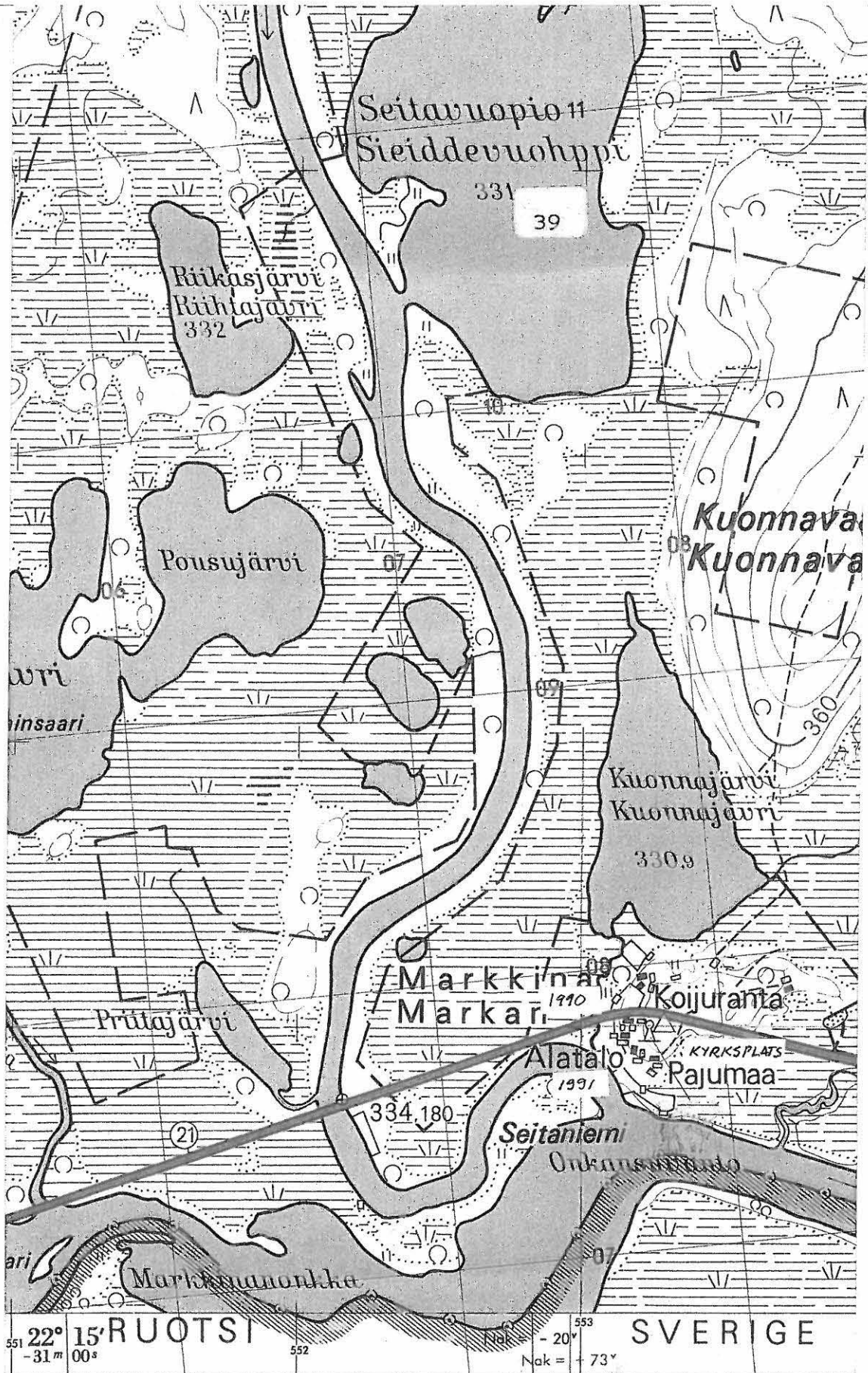

Ote top. kartasta 1833 06 MARKKINA, 1:20 000, Helsinki 1969
 tutkimuskohde

ENONTEKIÖ 10 MARKKINA

P. Halinen 2000

Kartta 1
Yleiskartta
Mk 1:500
Piirt. R. Ylönen vuoden 1991
yleiskarttaa täydentäen

0 10 20 m

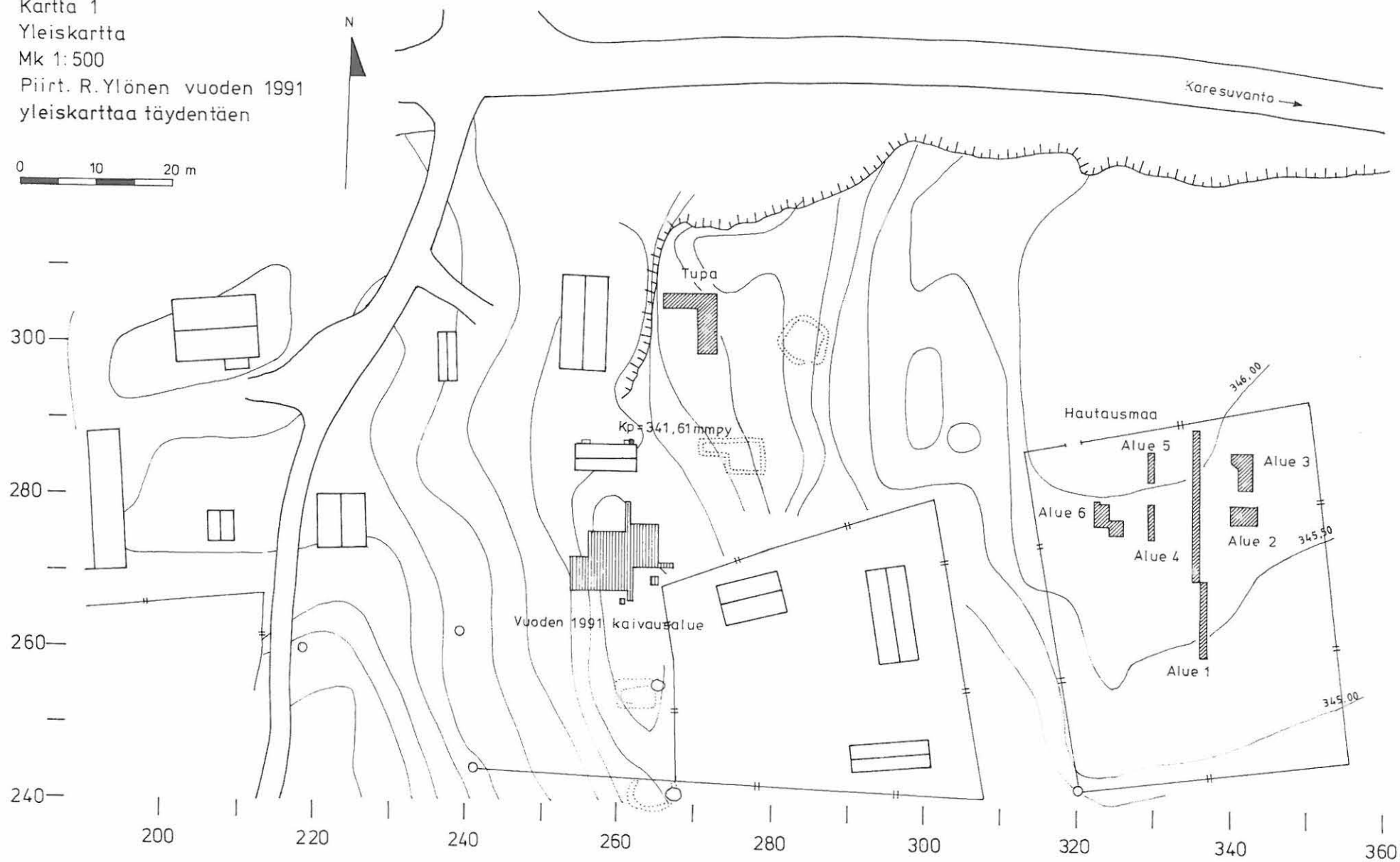

N



ENONTEKIÖ 10 MARKKINA

P. Halinen 2000

Kartta 2
Yleiskartta hautausmaasta
Mk 1:200
Piirt. R. Ylönen vuoden 1988
yleiskarttaa täydentäen

-  Hauta
-  II maailmansodan aikainen potero

10 m



ENONTEKIÖ 10 MARKKINA
P. Halinen 2000

Kartta 3
Hautausmaa, alueet 1-6
Pintavaaitus
Mk 1:50
Piirt. R. Ylönen



- Kivi
- Turpeen alla erottuva kivi
- Kaivania

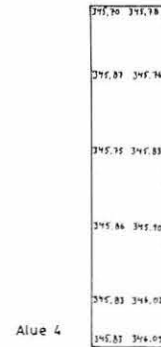
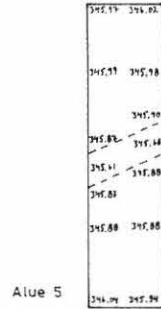
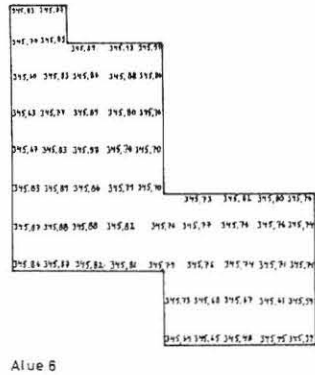

Alue 1,
jatkuu
kartalla 4

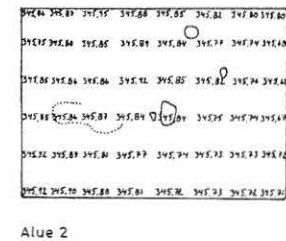
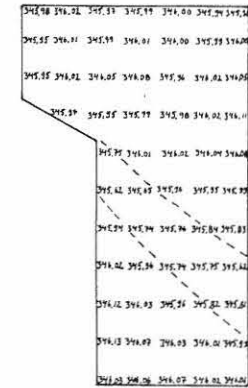
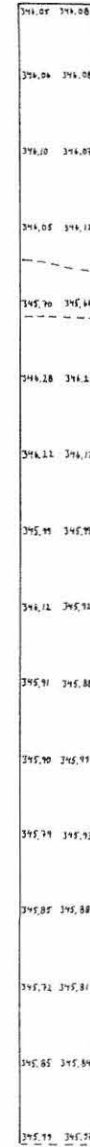

ENONTEKIÖ 10 MARKKINA

P. Halinen 2000

Kartta 4

Hautausmaa, alueen 1 eteläosa

Pintavaaitus

Mk 1:50

Piirt. R. Ylönen

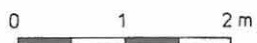

N



Alue jatkuu kartalla 3

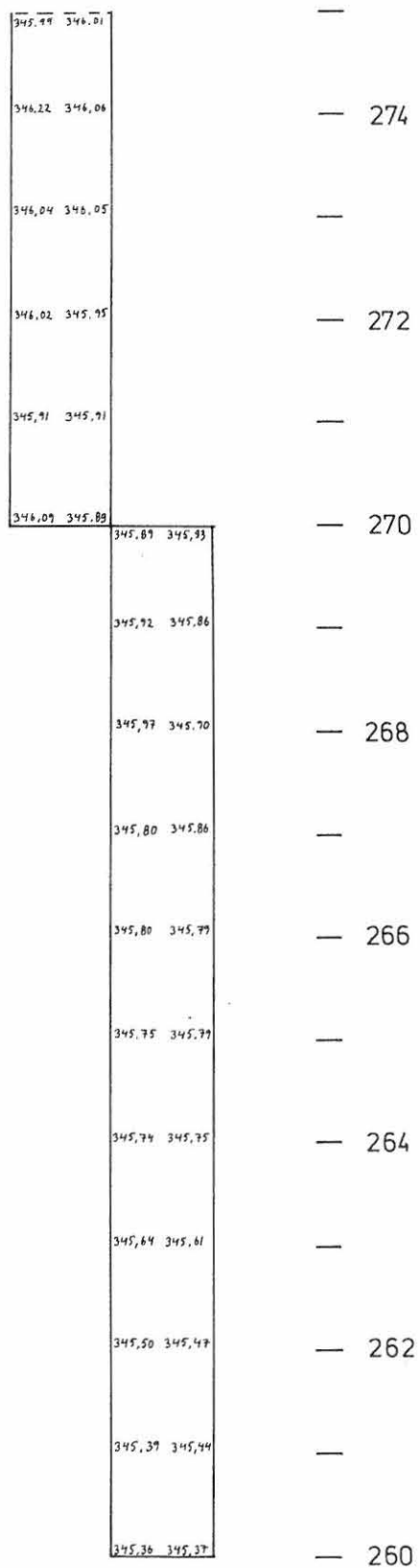

334

336

ENONTEKIÖ 10 MARKKINA
P. Halinen 2000

Kartta 5
Hautausmaa, alueet 1-6
Tasokartta
Kerrokset 2, 5, 12
Mk 1:50
Piirt. R. Ylönen



Vaaitukset cm korkeuden 345,00 mmpy yläpuolella

Turve	Kivi
Huuhtoutunut hiekka	Tiili / tiilimurska
Ruskea karkea hiekka	Lauta, hirsi
Vaaleanruskea hiekka	Maatunut puu
Hiekkansekainen multa	Puusilppu
Mullansekainen hiekka	Maatunut, tummanruskea turve, seassa juuria
Savi	Maatunut tummanharmaa tai lähes musta turve
Punamulta	Kerrosnumero
Voimakkaasti punamullan värjäämä maa	
Heikosti punamullan värjäämä maa	

kaivannon
reunasta
sortunutta
hiekkaa

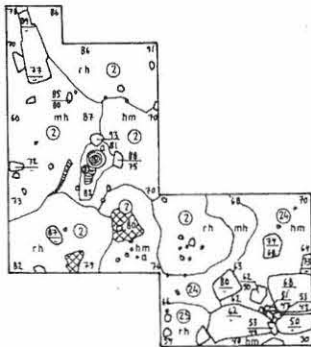

Alue 1 jat-
kuu kartalla 6

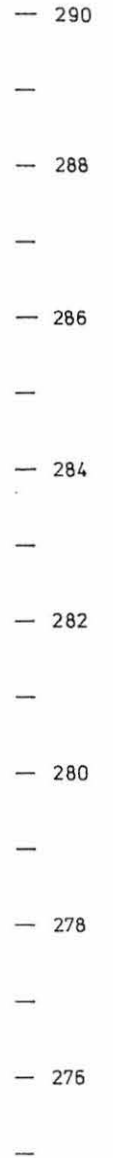
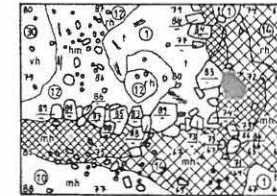
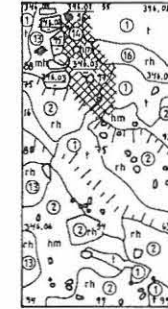

322

324

326

328

330

332

334

336

338

340

342

344

ENONTEKIÖ 10 MARKKINA

P. Halinen 2000

Kartta 6

Hautausmaa, alueen 1 eteläosa

Tasokartta

Kerros 5

Mk 1:50

Piirt. R. Ylönen

0 1 2 m

Vaaitukset cm korkeuden 345,00 mmpy yläpuolella

rh Ruskea, karkea hiekka

hm Hiekkansekainen multa

mh Mullansekainen hiekka

Kivi

Lauta

⑤ Kerrosnumero



Alue jatkuu kartalla 5

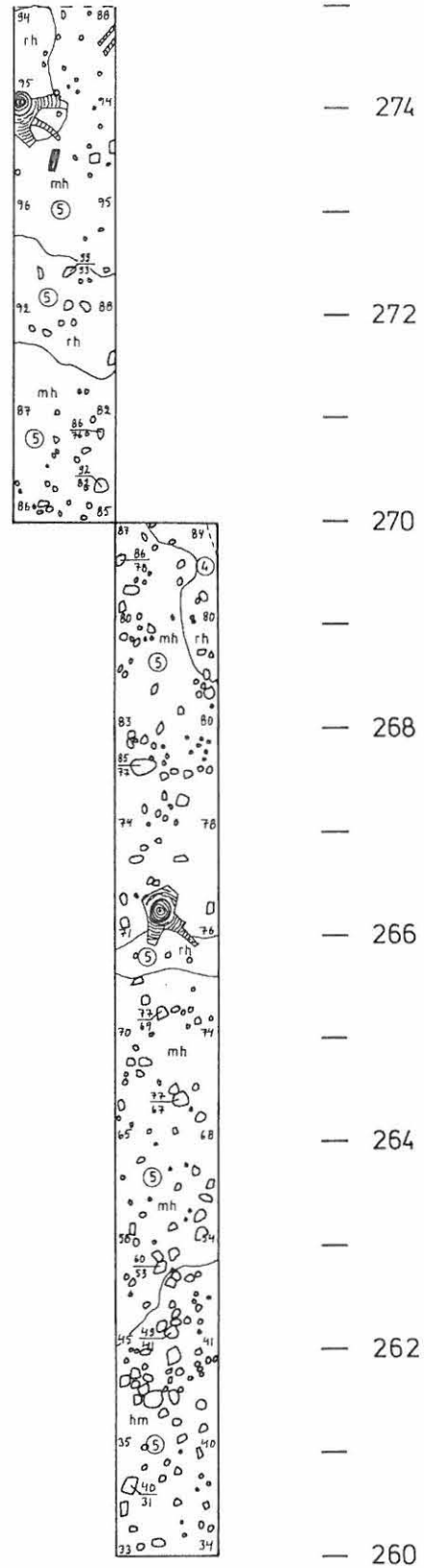

ENONTEKIÖ 10 MARKKINA

P. Halinen 2000

Kartta 7
 Hautausmaa, alueet 1-6
 Tasokartta
 Kerrokset 3, 8, 9, 13, 16, 22
 Mk 1:50
 Piirt. R. Ylönen



Vaaitukset cm korkeuden 345,00 mmpy yläpuolella

- | | |
|--|--------------------------------------|
| Turve | Savi |
| Huuhtoutunut hiekka | Voimakkaasti punamullan värjäämä maa |
| Ruskea karkea hiekka | Heikosti punamullan värjäämä maa |
| Hiekansekainen multa | Kivi |
| Mullansekainen hiekka | Lauta, hirsi |
| ③ Maatunut, tummanruskea turve, seassa juuria | Maatunut puu |
| ④ Maatunut, tummanharmaa tai lähes musta turve | Kerrosnumero |
| Terva | |

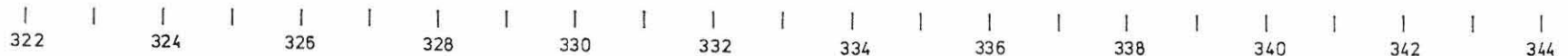
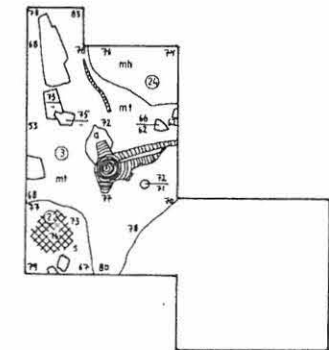

ENONTEKIÖ 10 MARKKINA

P. Halinen 2000

Kartta 8
 Hautausmaa, alueen 1 eteläosa
 Tasokartta
 Kerrokset 4, 5
 Mk 1: 50
 Piirt. R. Ylönen

0 1 2 m

Vaaitukset cm korkeuden 345,00 mmpy yläpuolella

- rh Ruskea karkea hiekka
- vh Vaaleanruskea hiekka
- mh Mullansekainen hiekka
- o Kivi
- Maatunut puu
- ⑤ Kerrosnumero

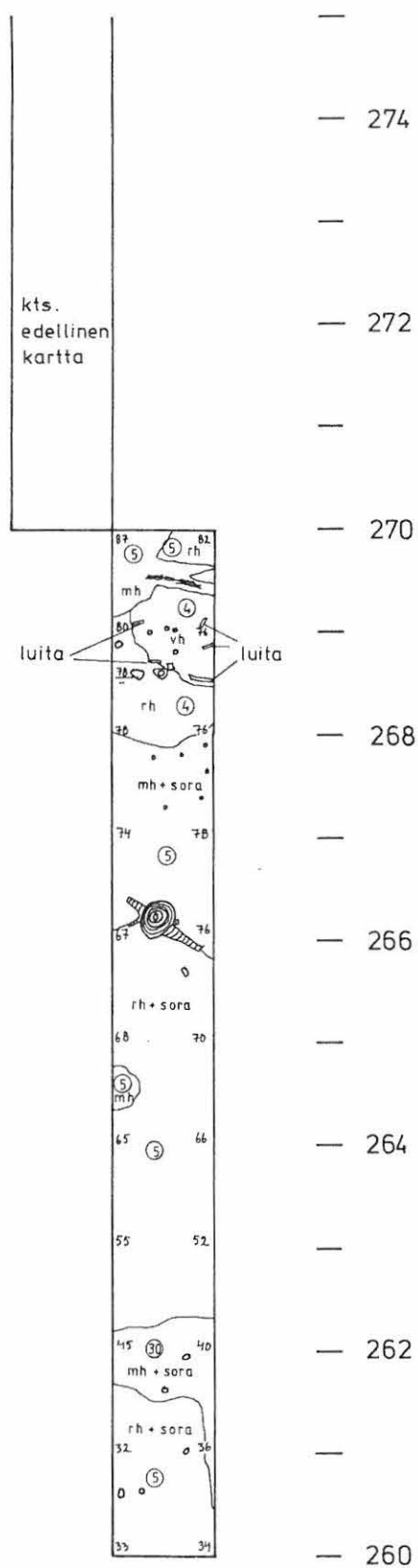

334

336

ENONTEKIÖ 10 MARKKINA
P. Halinen 2000

Kartta 9
Hautausmaa, alueet 1-5
Tasokartta
Kerrokset 7, 11, 13, 14, 16, 17, 29
Mk 1:50
Piirt. R. Ylönen



Vaaitukset cm korkeuden 345,00 mmpy yläpuolelta

- t Turve
- a Huuhtoutunut hiekka
- rh Ruskea karkea hiekka
- vh Vaaleanruskea hiekka
- hm Hiekkansekainen multa
- mh Mullansekainen hiekka
- s Savi
- mt ③ Maatunut tummanruskea turve, seassa juuria
- mt ⑤ Maatunut tummanharmaa tai lähes musta turve
- Hiilensekainen maa
- Voimakkaasti punamullan värjäämä maa
- Heikosti punamullan värjäämä maa
- Kivi
- Lauva, hirsi
- Maatunut puu
- Pausilppu
- Hiili
- ① Kerrosnumero



sortunutta hiekkaa

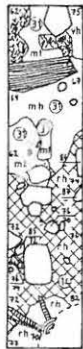

sortunutta maata

sortunutta maata

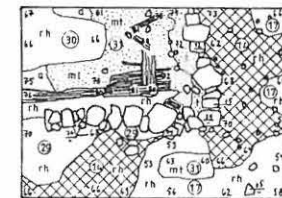

ENONTEKIÖ 10 MARKKINA P. Halinen 2000

Kartta 11
Hautausmaa, alue 5
Tasokartta
Kerros 20
Mk 1:50
Piirt. E. Lahti

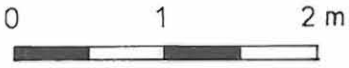

Vaaitukset cm korkeuden 345,00 mmpy yläpuolella

- rh Ruskea karkea hiekka
- vh Vaaleanruskea hiekka
- 20 Kerrosnumero

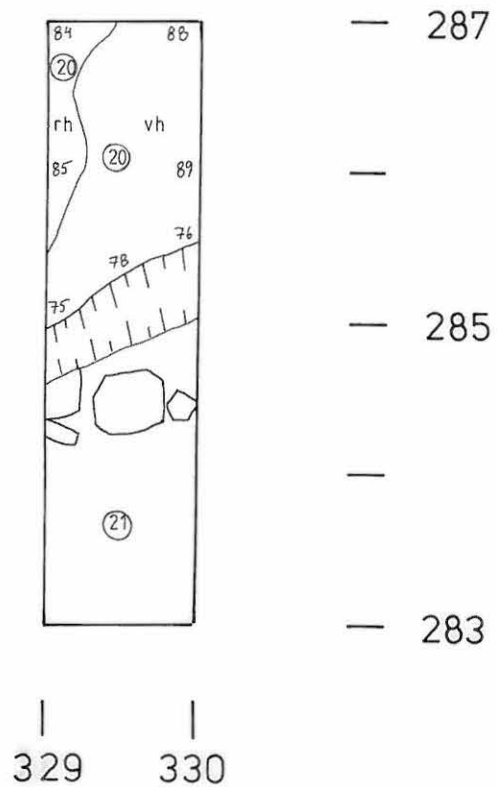

ENONTEKIÖ 10 MARKKINA

P. Halinen 2000

Kartta 10
 Hautausmaa, alue 3
 Tasokartta
 Kerrokset 14, 16, 17
 Mk 1: 50
 Piirt. E. Lahti ja R. Ylönen



Vaaitukset cm korkeuden 345,00 mmpy yläpuolella

- | | |
|----------------------|----------------------------------|
| Turve | Hii lensekainen maa |
| Huuhtoutunut hiekka | Voimak. punamullan värjäämä maa |
| Vaaleanruskea hiekka | Heikosti punamullan värjäämä maa |
| Ruskea karkea hiekka | |

- | | |
|---|--|
| Maatunut tummanharmaa tai lähes musta turve | |
| Savi | |
| Kivi | |

- | | |
|--------------|--|
| Lauta, hirsi | |
| Maatunut puu | |
| Puusilppu | |

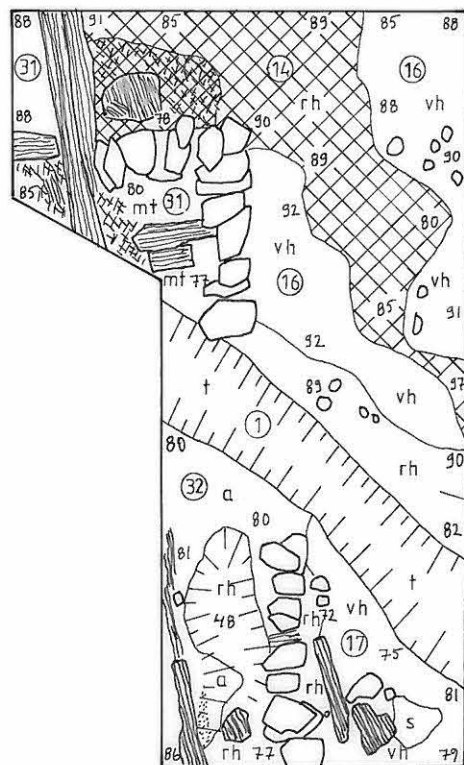

— 288

— 286

— 284

— sortunutta maata

— 282



ENONTEKIÖ 10 MARKKINA

P. Halinen 2000

Kartta 12

Hautausmaa, alue 6

Tasokartta

Kerrokset 24, 25, 26

Mk 1:50

Piirt. R. Ylönen ja E. Lahti



Vaatukset cm korkeuden 345,00 mmpy yläpuolella

- rh Ruskea karkea hiekka
- vh Vaaleanruskea karkea hiekka
- mt 25 Heikosti erottuva noensekainen maatonut turve
- mt 31 Maatonut tummanharmaa tai lähes musta turve
- ◻ Kivi

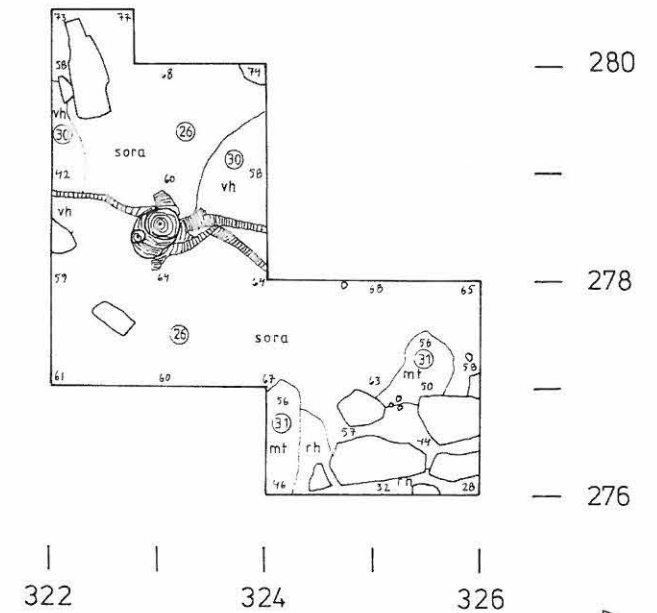
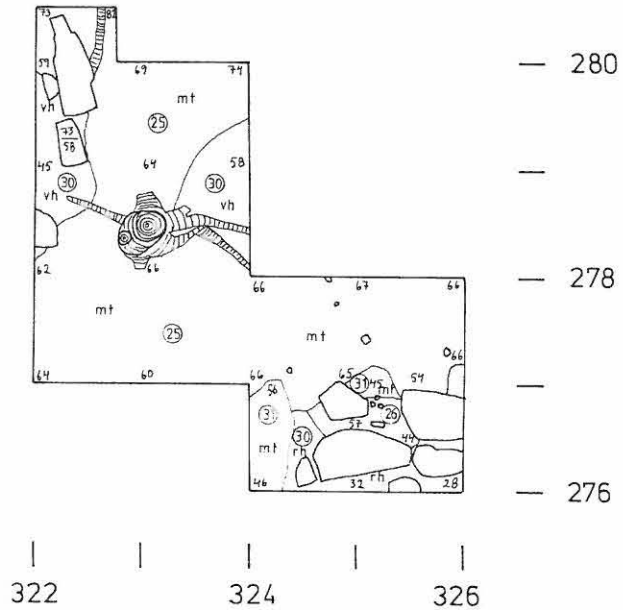
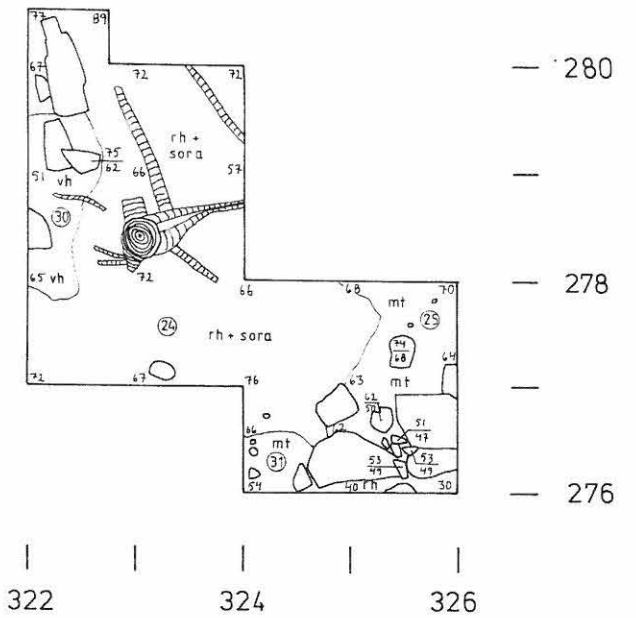

ENONTEKIÖ 10 MARKKINA
P. Halinen 2000

Kartta 13
Hautausmaa, alueet 1-6
Tasokartta
Kerrokset 18, 21, 30, 31
Mk 1:50
Piirt. R. Ylönen



Vaaitukset cm korkeuden 345.00 mmpy yläpuolella

- | | | | |
|--|---|--|--------------|
| | Huuhoutunut hiekka | | Lauta, hirsi |
| | Ruskea karkea hiekka | | Maatunut puu |
| | Vaaleanruskea karkea hiekka | | Puusilppu |
| | Hiekansekainen multa | | Kivi |
| | Maatunut tummanharmaa tai lähes musta turve | | Kerrosnumero |
| | Hiilensekainen maa | | |
| | Voimakkaasti punamullan värjäämä maa | | |
| | Herkosti punamullan värjäämä maa | | |

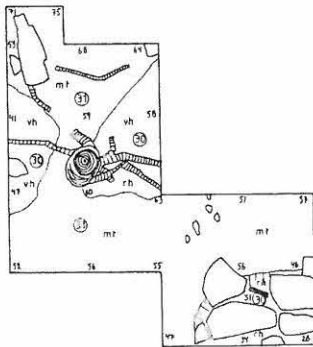
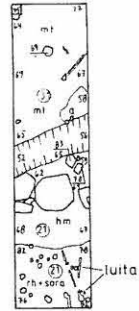

Alue 1 jatkuu kartalla 14

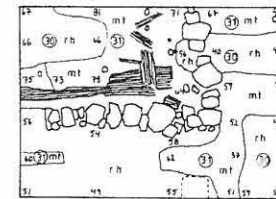
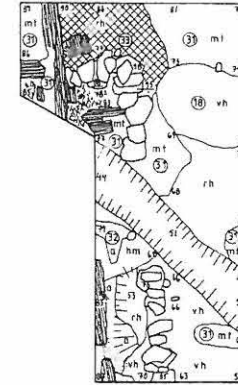

— 290
—
— 288
—
— 286
—
— 284
—
— 282
—
—
— 280
—
— 278
—
— 276
—

322 324 326 328 330 332 334 336 338 340 342 344

ENONTEKIÖ 10 MARKKINA

P. Halinen 2000

Kartta 14

Hautausmaa, alueen 1 eteläosa

Tasokartta

Kerrokset 30, 31

Mk 1:50

Piirt. R.Ylönen



Vaaitukset cm korkeuden 345,00 mmpy yläpuolella

- a Huuhtoutunut hiekka
- rh Ruskea karkea hiekka
- mt Maatunut tummanharmaa tai lähes musta turve
- Kivi
- (30) Kerrosnumero



Alue jatkuu kartalla 13

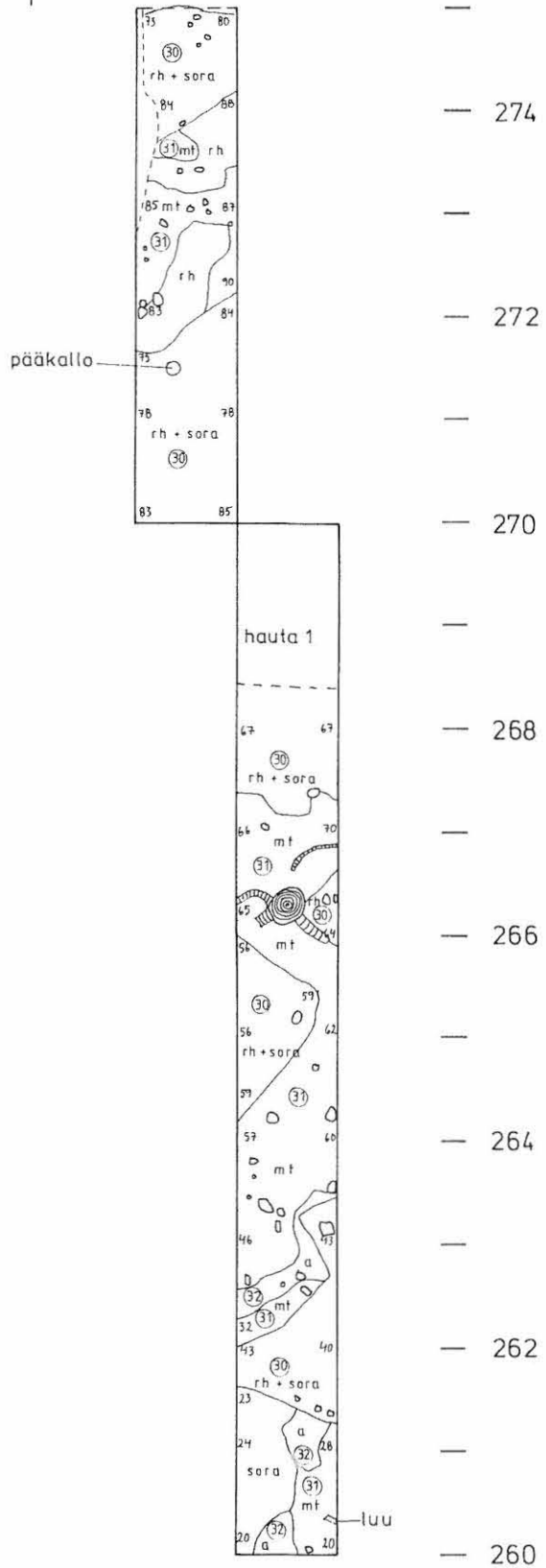

334

336

ENONTEKIÖ 10 MARKKINA

P. Halinen 2000

Kartta 15

Haustausmaa, alue 1

Yksityiskohtakartta seinälinjasta ruuduissa
277-278 / 335

Mk 1:50

Piirt. R. Ylönen



Vaaitukset cm korkeuden 345,00 mmpy yläpuolella



- a Huuhtoutunut hiekka
- rh Ruskea karkea hiekka
- mf Maatunut tummanharmaa tai lähes musta turve
- . Hiilensekainen maa
- o Kivi
- ▨ Lauta, hirsi
- ▩ Puusilppu
- 31 Kerrosnumero

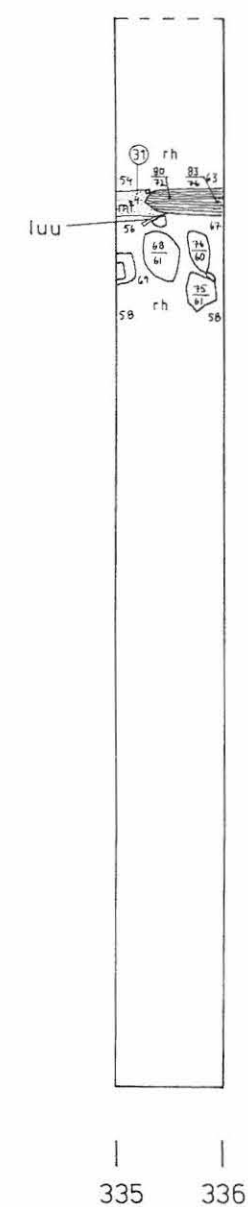
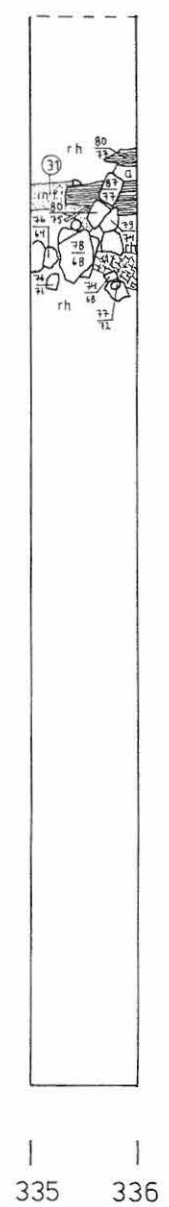

ENONTEKIÖ 10 MARKKINA

P. Halinen 2000

Kartta 16
Hautausmaa, alueet 1 - 6

Tasokartta

Kerrokset 30, 32

Mk 1:50

Piirt. R. Ylönen



N

Vaaitukset cm korkeuden 345,00 mmpy yläpuolella

- | | | | |
|--|---|--|--------------------|
| | Huuhoutunut hiekka | | Hiilensekainen maa |
| | Ruskea karkea hiekka | | Lauta, hirsi |
| | Vaaleanruskea hiekka | | Maatunut puu |
| | Maatunut tummanharmaa tai lähes musta turve | | Puusilppu |
| | Kivi | | Kerrosnumero |

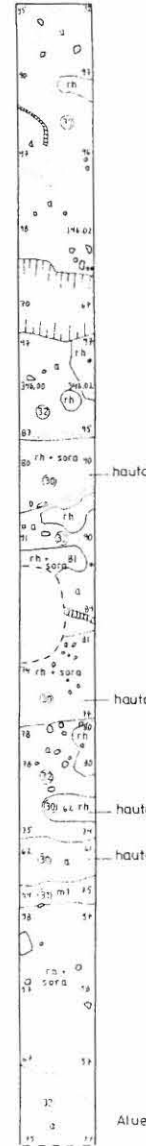
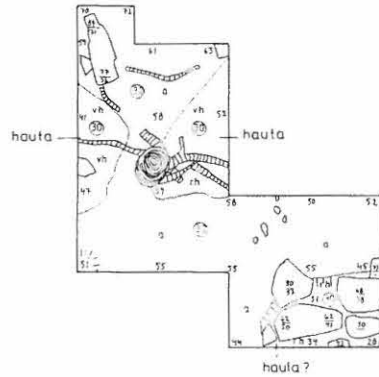

Alue 1 jatkuu kartalla 17

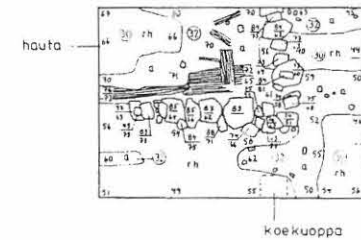
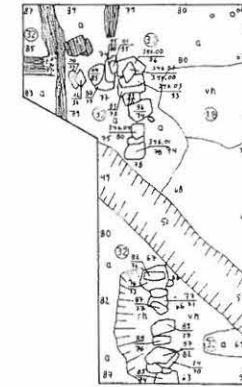

- 290
-
- 288
-
- 286
-
- 284
-
- 282
-
-
- 280
-
- 278
-
- 276
-



ENONTEKIÖ 10 MARKKINA

P. Halinen 2000

Kartta 17

Hautausmaa, alueen 1 eteläosa

Tasokartta

Kerrokset 30, 32

Mk 1:50

Piirt. R. Ylönen



Vaaitukset cm korkeuden 345,00 mmpy yläpuolella

- a Huuhtoutunut hiekka
- rh Ruskea karkea hiekka
- mt Maatunut tummanharmaa tai lähes musta turve
- Kivi
- Hiilensekainen maa
- 30 Kerrosnumero



Alue jatkuu kartalla 16

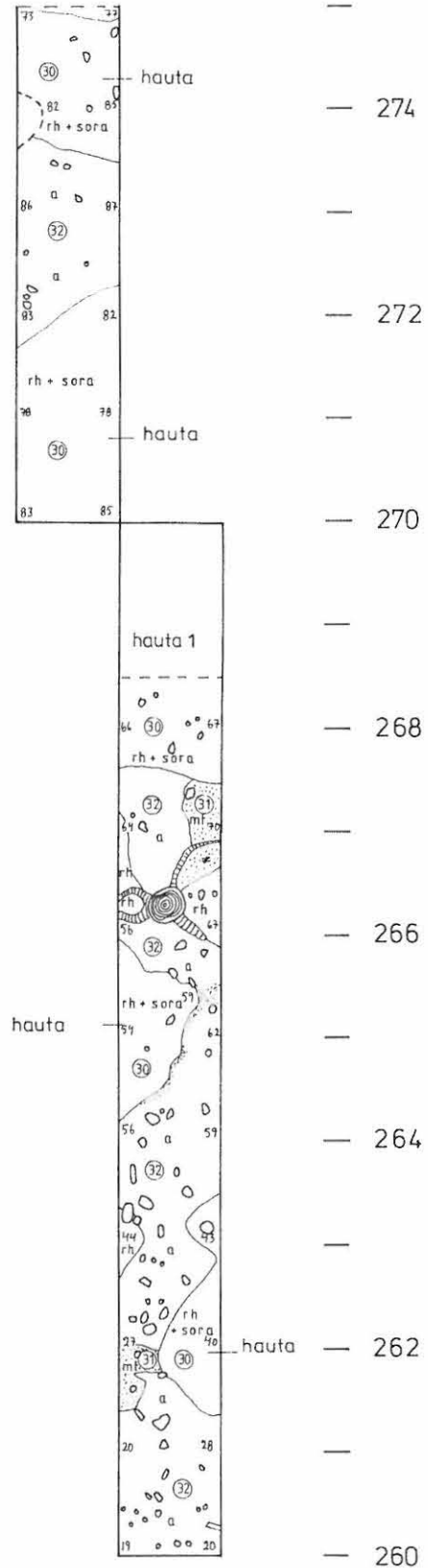

ENONTEKIÖ 10 MARKKINA

P. Halinen 2000

Kartta 18

Hautausmaa, alueet 1-6







Koostekartta puu- ja kivistä rakenteista

Mk 1:50

Piirt. R. Ylönen

0 1 2 m



-  Punamulta
-  Voimakkaasti punamullan värjäämä maa
-  Heikosti punamullan värjäämä maa
-  Hirsi, lauta
-  Kivi, pinnassa punamultamaalia
-  Tiili, tiilimurska

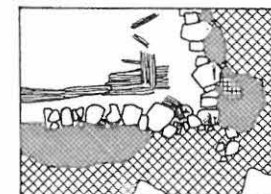
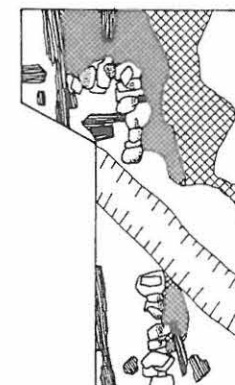
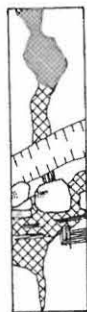
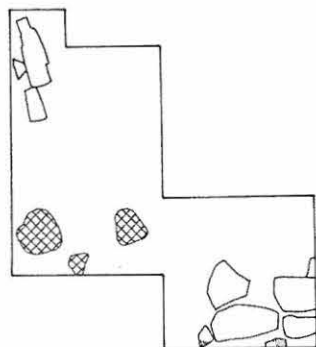

— 290
—
— 288
—
— 286
—
— 284
—
— 282
—
— 280
—
— 278
—
— 276
—

322

324

326

328

330

332

334

336

338

340

342

344

ENONTEKIÖ 10 MARKKINA

P. Halinen 2000

Kartta 18 B







Hautausmaa, alueet 1-6

Koostekartta puu- ja kivirakenteista

Mk 1:50

Piirt. R. Ylönen

0 1 2 m

-  Punamulta
-  Voimakkaasti punamullan värjäämä maa
-  Heikosti punamullan värjäämä maa
-  Hirsi, lauta
-  Kivi, pinnassa punamultamaalia
-  Tiili, tiilimurska

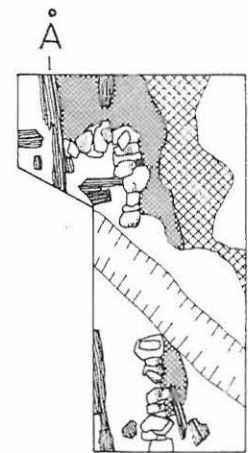
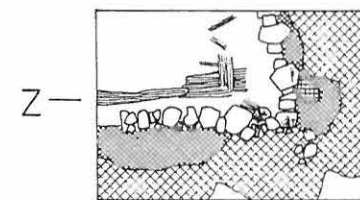
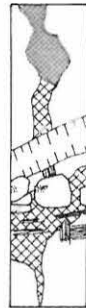
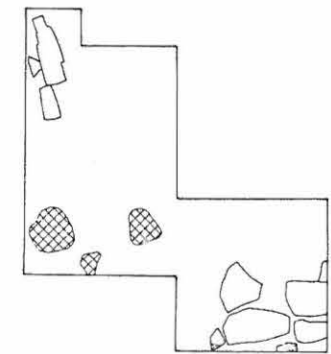

— 290
—
— 288
—
— 286
—
— 284
—
— 282
—
— 280
—
— 278
—
— 276
—

322 | 324 | 326 | 328 | 330 | 332 | 334 | 336 | 338 | 340 | 342 | 344

ENONTEKIÖ 10 MARKKINA

P. Halinen 2000

Kartta 19
Hautausmaa, alue 1
Profiili väliltä 260 - 290 / 336
Mk 1: 25
Piirt. E. Lahti

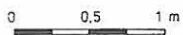

- | | |
|----------------------|---|
| Turve | Maatunut tummanharmaa tai lähes musta turve |
| Huuhtautunut hiekka | Kivi |
| Ruskea karkea hiekka | Puusilppu |
| Vaaleanruskea hiekka | Kerrosnumero |

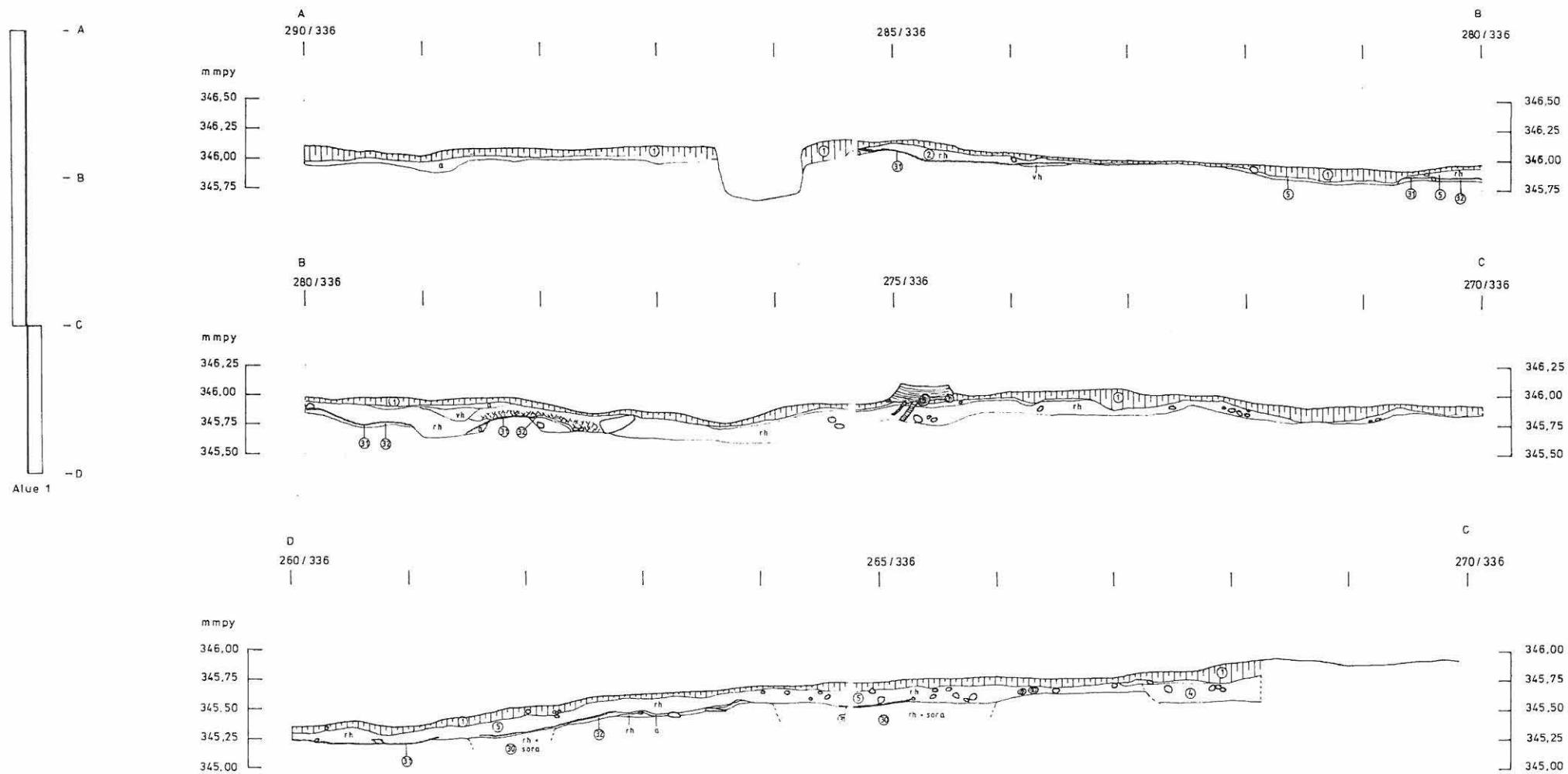

ENONTEKIÖ 10 MARKKINA
P. Halinen 2000

Kartta 20
Hautausmaa, alue 2
Profiilikartta
Mk 1: 25
Piirt. R. Ylönen

0 0,5 1m

- | | | | |
|--|---|--|--------------------------------------|
| | Turve | | Maatunut heikosti erottuva turve |
| | Huuhtoutunut hiekka | | Voimakkaasti punamullan värjäämä maa |
| | Ruskea karkea hiekka | | Heikosti punamullan värjäämä maa |
| | Vaaleanruskea hiekka | | Lauta, hirsi |
| | Mullansekainen hiekka | | Kivi |
| | Maatunut tummanharmaa tai lähes musta turve | | ① Kerrosnumero |

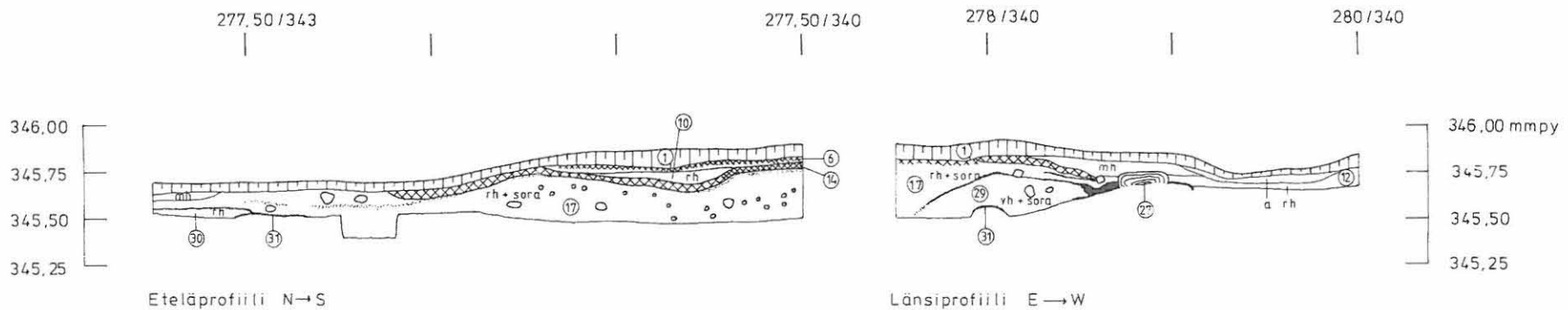
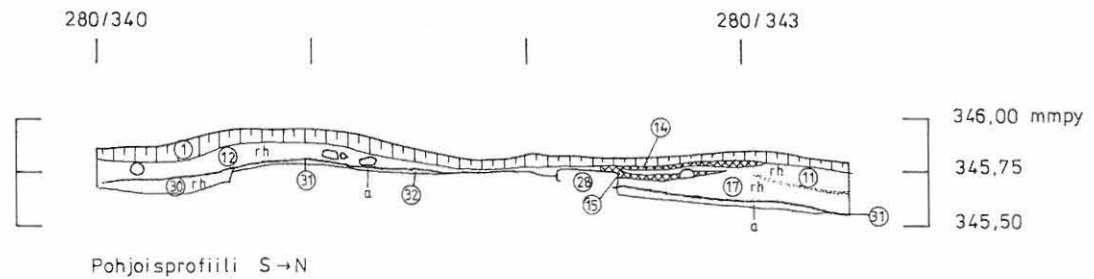

ENONTEKIÖ 10 MARKKINA

P. Halinen 2000

Kartta 21
Hautausmaa, alue 3
Profiilikartta
Mk 1: 25
Piirt. R. Ylönen

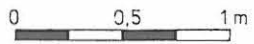

- | | | | |
|--|---|--|--------------------------------------|
| | Turve | | Maatunut heikosti erottuva turve |
| | Huuhtoutunut hiekka | | Voimakkaasti punamullan värjäämä maa |
| | Ruskea karkea hiekka | | Heikosti punamullan värjäämä maa |
| | Vaaleanruskea hiekka | | Lauta, hirsi |
| | Harmaaksi värjäätynyt hiekka | | Maatunut puu |
| | Mullansekainen hiekka | | Kivi |
| | Savi | | ① Kerrosnumero |
| | Maatunut tummanharmaa tai lähes musta turve | | |

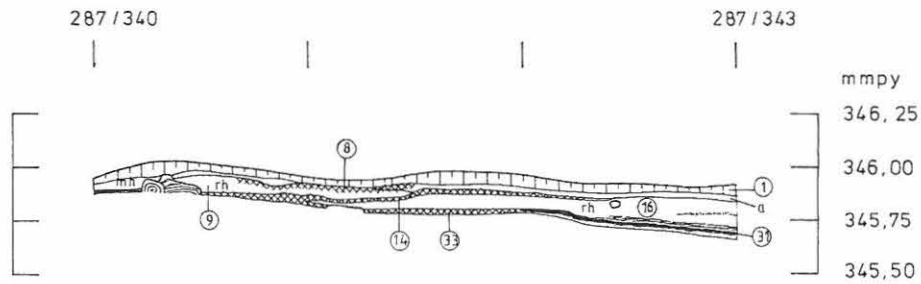

Pohjoisprofiili S→N

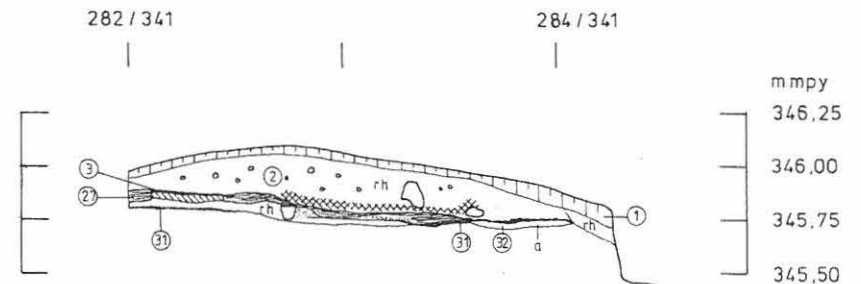

Länsiprofiili E→W

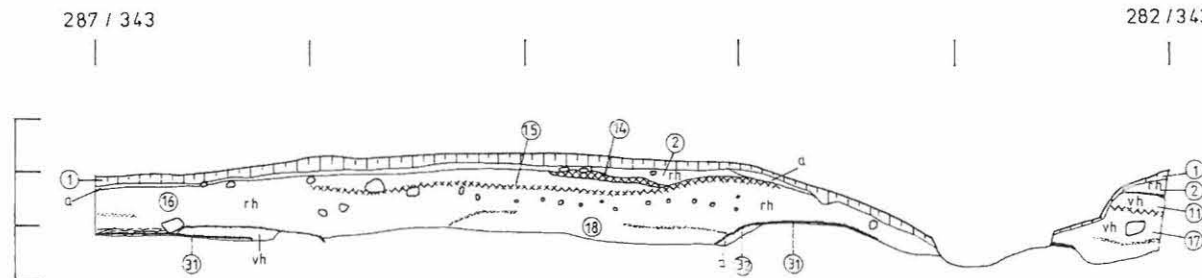

Itäprofiili W→E

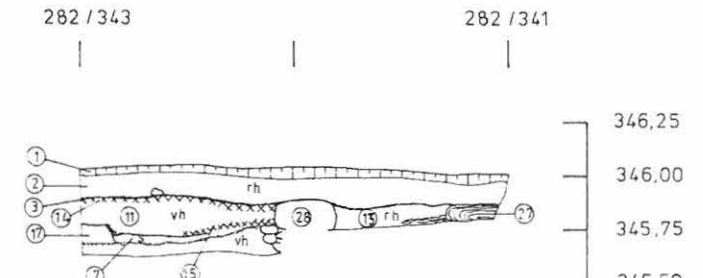

Eteläprofiili N→S

ENONTEKIÖ 10 MARKKINA

P. Halinen 2000

Kartta 22

Hautausmaa, alueet 4-6

Profiilikartta

Mk 1: 25

Piirt. E. Lahti ja R. Ylönen

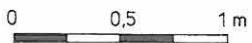

-  Turve
-  a Huuhtoutunut hiekka
-  rh Ruskea karkea hiekka
-  vh Vaaleanruskea hiekka
-  Punamullan värjäämä maa
-  Maatunut musta / tummanharmaa turve
-  Heikosti erottuva maatunut turve
-  Sora
-  Puusilppu
-  Kivi
- ① Kerrosnumero

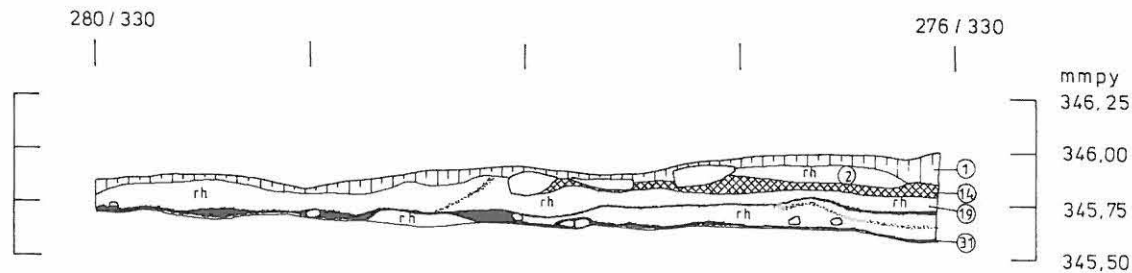

Alue 4 itäprofiili W→E

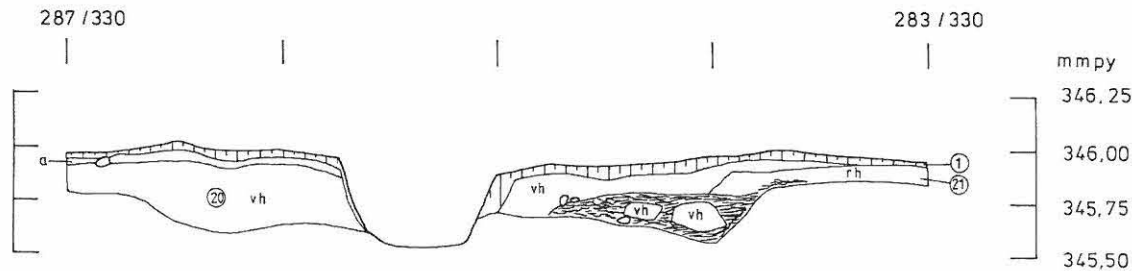

Alue 5 itäprofiili W→E

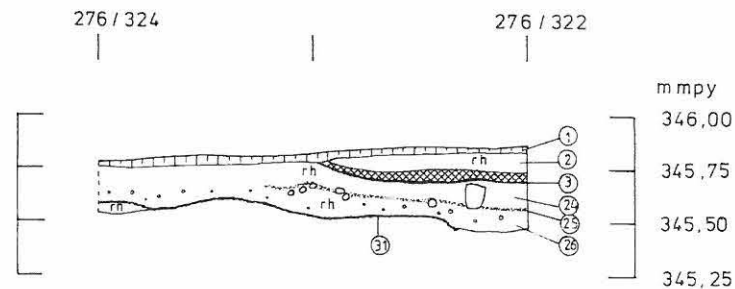

Alue 6 eteläprofiilin länsiossa N→S

ENONTEKIÖ 10 MARKKINA
P. Halinen 2000

Kartta 23
Tupa
Pintavaaaitus
Mk 1:50
Piirt. R. Ylönen



Vaaikutset cm korkeuksien 342,00 - 343,00 mmpy yläpuolella



342,0	80	84	86	86	87	89	84	85	86	84	84	85	85	83	83	84	86	88	88	88	88	89	83	05	15	14	12	12	14	14	14						
76	79	83	84	84	84	84	85	85	85	86	86	85	86	90	92	93	93	92	92	93	93	95	97	05	11	12	15	15									
75	86	91	91	89	89	87	87	88	85	84	85	85	86	87	91	91	93	94	94	92	92	94	96	07	10	13	15	16									
84	91	97	97	98	97	96	93	92	90	88	88	87	90	91	91	93	94	95	94	94	93	94	01	08	11	14	15	16									
85	99	06	04	03	00	98	94	93	91	91	90	88	90	92	91	91	93	93	92	95	94	95	01	08	09	08	14										
95	04	13	11	10	08	07	03	97	93	93	92	92	94	92	90	90	92	94	93	95	95	95	00	04	06	05	08	14									
94	05	17	21	23	23	14	11	07	02	00	95	94	93	92	92	93	94	94	92	96	97	96	92	08	09	05	11	14									
00	09	22	28	31	29	26	16	13	08	99	97	93	91	91	91	93	96	94	94	97	00	03	06	09	05	05	08	14									
96	95	98	99	94	05	10	10	04	05	11																											
96	98	98	97	01	06	10	09	04	03	07																											
96	98	96	95	99	04	10	10	04	02	05																											
95	94	93	91	97	02	09	08	07	03	05																											
93	94	94	92	96	01	09	09	04	01	05																											
97	96	95	94	93	00	09	06	03	01	07																											
00	98	97	96	95	99	08	06	04	04	07																											
00	00	97	96	95	98	08	07	04	05	08																											
96	96	95	93	95	97	09	07	05	03	06																											
96	98	95	93	95	97	08	07	04	03	04																											
99	96	94	93	95	97	09	08	05	01	02																											
95	94	92	91	94	95	08	07	05	00	00																											
94	94	94	93	94	94	07	05	00	98	99																											
95	93	91	91	93	95	04	03	99	94	97																											
97	97	94	91	95	96	03	02	94	94	96																											
00	99	97	95	97	97	02	00	94	93	94																											
01	09	01	99	99	97	00	00	93	92	93																											
99	00	99	99	97	98	98	96	93	91	99																											
95	96	95	97	98	94	95	95	91	89	99																											
92	92	95	95	96	93	92	91	99	89	99																											
85	87	87	88	88	89	86	87	86	88	91																											
71	79	79	80	83	82	83	83	84	86	89																											
22	29	28	73	76	77	72	77	80	83	87																											
242	89	98	94	99	71	74	75	74	72	80	84																										

- 307
-
- 305
-
- 303
-
- 301
-
- 299



ENONTEKIÖ 10 MARKKINA

P. Halinen 2000

Kartta 24
Tupa
Tasokartta, taso 1
Kerrokset 1 ja 2
Mk 1:50
Piirt. R. Ylönen

0 1 2 m



- t Turve
- a Huuhtoutunut hiekka
- rh Ruskea karkea hiekka
- hm Hiekansekainen multa
- mh Mullansekainen hiekka
- s Savi
- Hiilensekainen maa
- * Hiili
- ◊ Kivi, palanut kivi
- Tiili, tiilimurska
- ▨ Maatunut puu
- ① Kerrosnumero

Vaaitukset cm korkeuden 342,00 mmpy yläpuolella

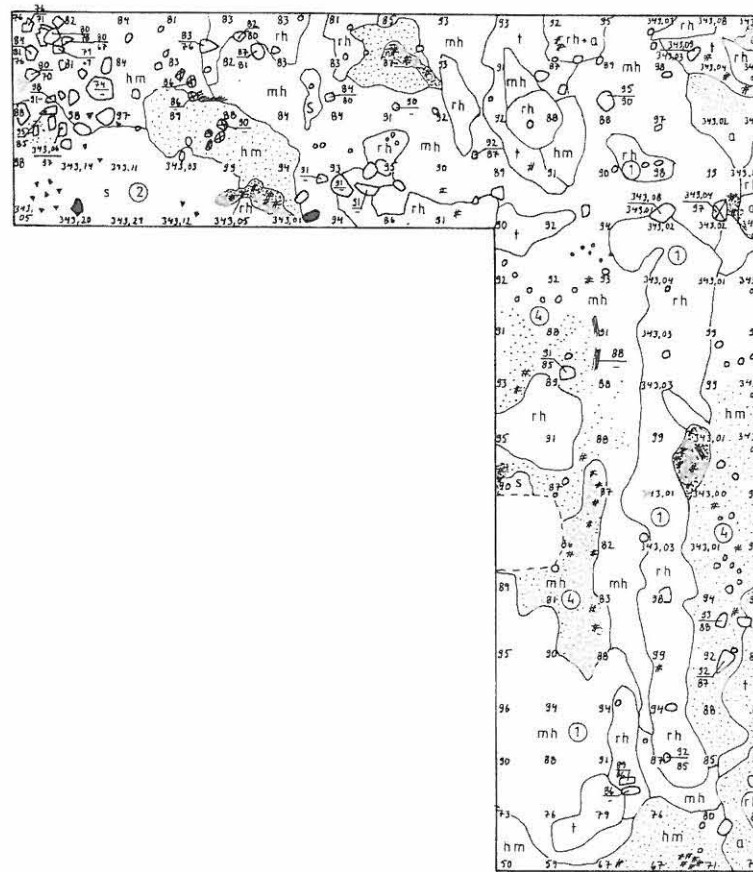

266 | 268 | 270 | 272

ENONTEKIÖ 10 MARKKINA

P. Halinen 2000

Kartta 25
Tupa
Tasokartta, taso 2
Kerrokset 4, 5 ja 6
Mk 1: 50
Piirt. R. Ylönen

0 1 2 m

N

Vaaitukset cm korkeuden 342,00 mmpy yläpuolella

- t Turve
- a Huuhtoutunut hiekka
- rh Ruskea karkea hiekka
- mh Mullansekainen hiekka
- hm Hiekansekainen multa
- mt Maatunut tummanharmaa tai lähes musta turve
- s Savi
- Hiilensekainen maa
- Hiili
- Kivi, palanut kivi
- Tiili, tiilimurska
- ▨ Lauta, hirsi
- ▨ Maatunut puu
- ④ Kerrosnumero

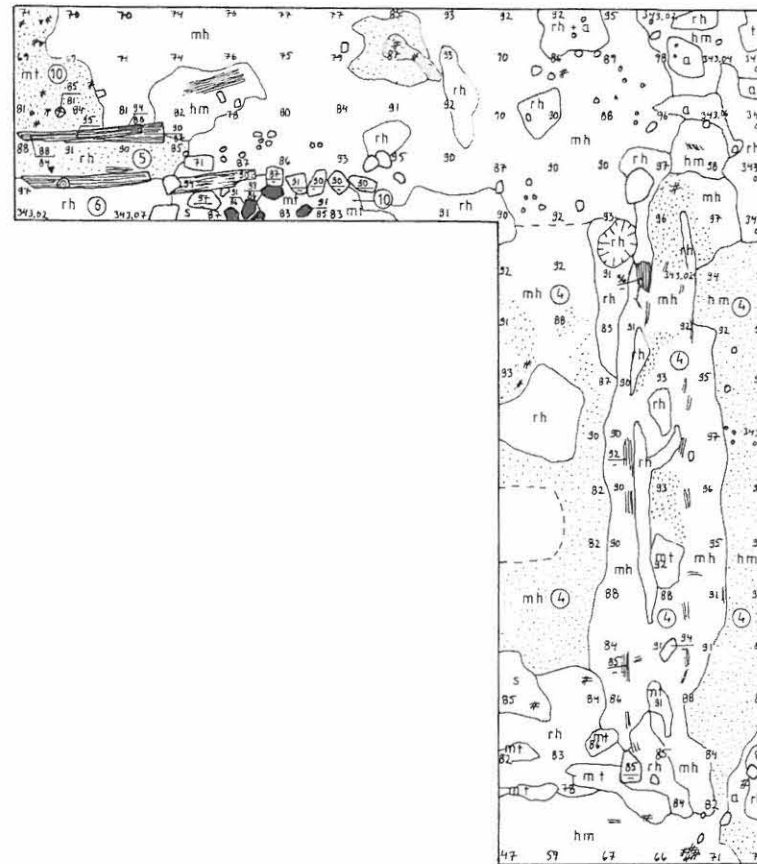

— 307
—
— 305
—
— 303
—
— 301
—
— 299

266 | 268 | 270 | 272 |

ENONTEKIÖ 10 MARKKINA

P. Halinen 2000

Kartta 26

Tupa, kaivausalueen länsipääty

Tasokartta

Kerros 3

Mk 1:50

Piirt. R. Ylönen



Vaaitukset cm korkeuden 342,00 mmpy yläpuolella

rh Ruskea karkea hiekka

Hiilensekainen maa

Hiili

O Kivi

Tiili, tiilimurska

Hirsi

Maatunut puu

③ Kerrosnumero

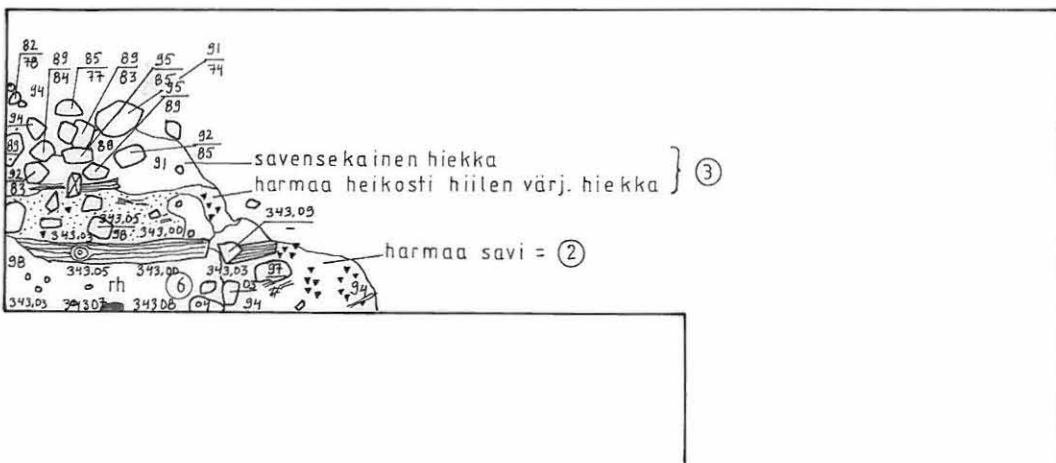

ENONTEKIÖ 10 MARKKINA

P. Halinen 2000

Kartta 27

Tupa

Tasokartta, taso 3

Kerrokset 9, 10, 11

Mk 1:50

Piirt. R. Ylönen

0 1 2 m



Vaaitukset cm korkeuden 342,00 mmpy yläpuolella

- a Huuhtoutunut hiekka
- rh Ruskea karkea hiekka
- kh Keltaisenruskea hiekka
- mh Mullansekainen hiekka
- mt Maatunut tummanharmaa tai lähes musta turve
- s Savi
- Hiilensekainen maa
- # Hiili
- Kivi
- Tiili
- ▨ Lauta, hirsi; keskellä puunäyte
- ▨ Maatunut puu
- ▨ Puusilppu
- ⑨ Kerrosnumero

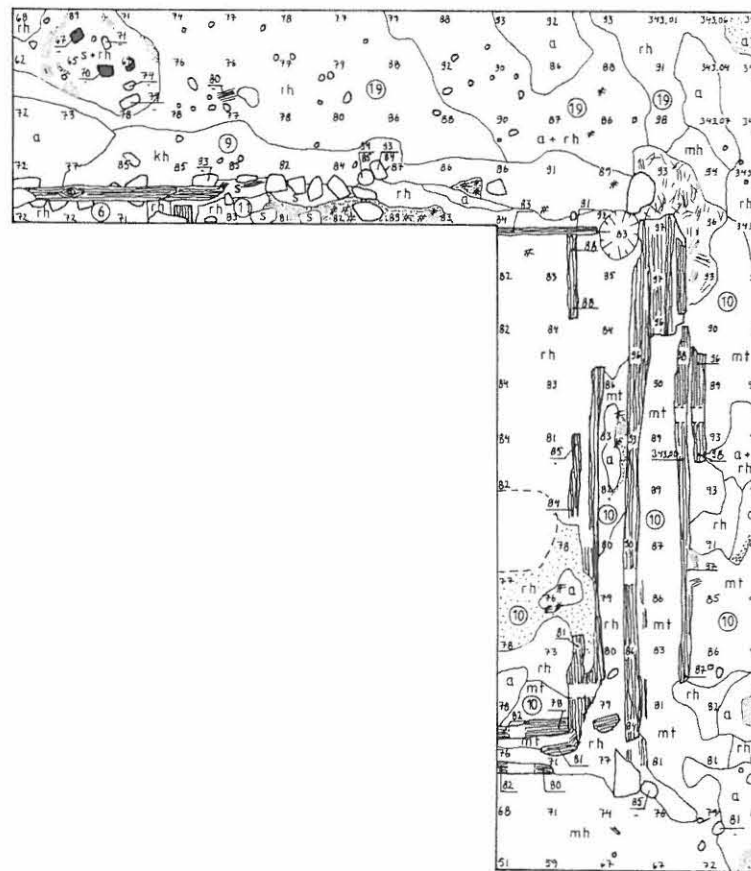

— 307

—

— 305

—

— 303

—

— 301

—

— 299

266 | 268 | 270 | 272 |

ENONTEKIÖ 10 MARKKINA

P. Halinen 2000

Kartta 28
 Tupa, kaivausalueen länsipääty
 Tasokartta
 Kerrokset 7 ja 10
 Mk 1:50
 Piirt. R. Ylönen ja E. Lahti



-  Hiilensekainen maa
-  Hiili
-  Nokimaa
-  Kivi
-  Hirsi
-  Kerrosnumero

Vaaitukset cm korkeuden 342,00 mmpy yläpuolella

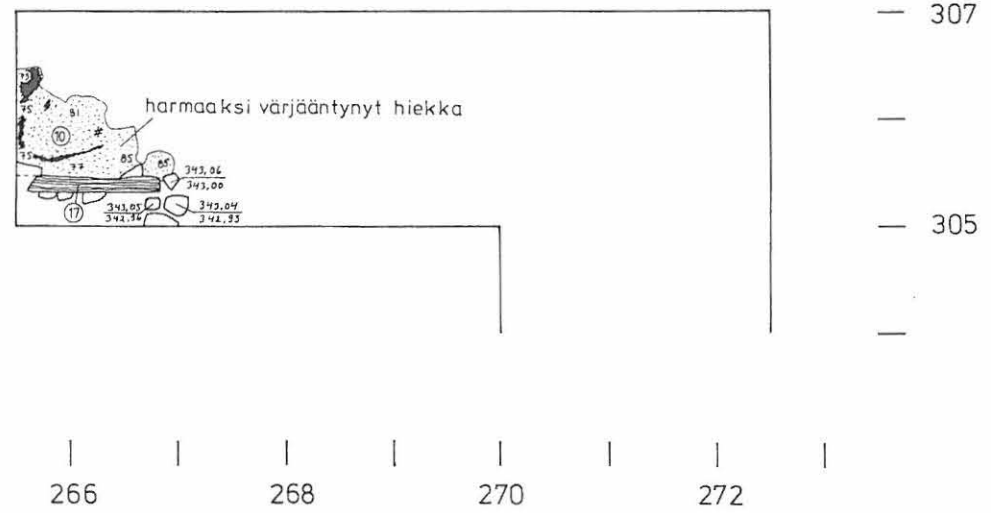
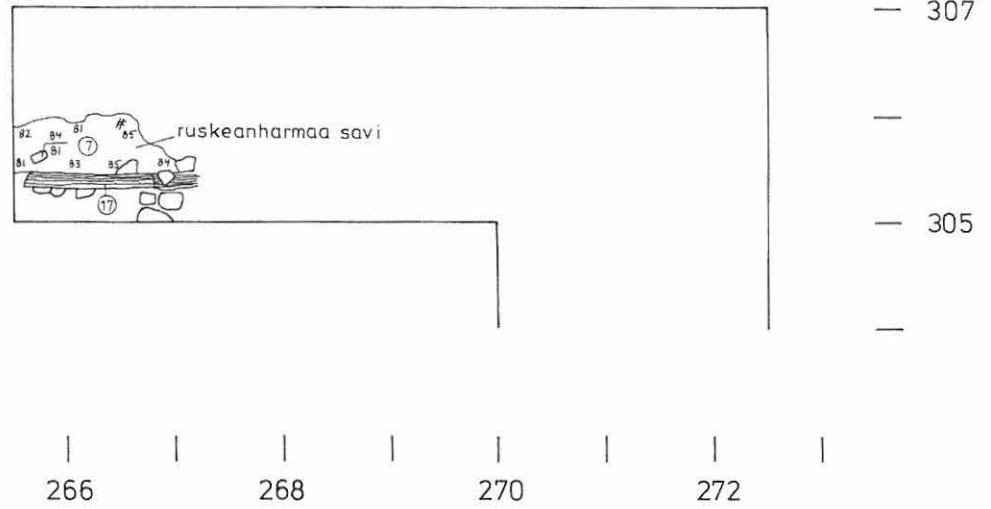

ENONTEKIÖ 10 MARKKINA

P. Halinen 2000

Kartta 29

Tupa, kaivausalueen länsipääty

Tasokartta

Kerrokset 10,16,18

Mk 1:50

Piirt. R.Ylönen

0 1 2 m



Vaatukset cm korkeuden 342,00 mmpy yläpuolella



- a Huuhtoutunut hiekka
- rh Ruskea karkea hiekka
- s Savi
- mt Maatunut tummanharmaa tai lähes musta turve
- Hiilensekainen maa
- # Hiili
- △ Kivi
- ▮ Hirsi, lauta
- 10 Kerrosnumero

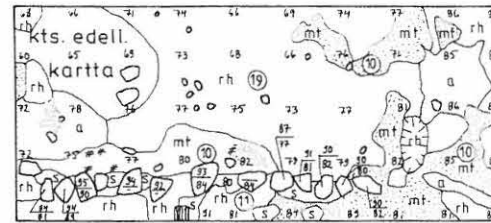

Kerros 10 ja 16 (=tuvan pohjaisseinän kivirakenne) puiden poiston jälkeen

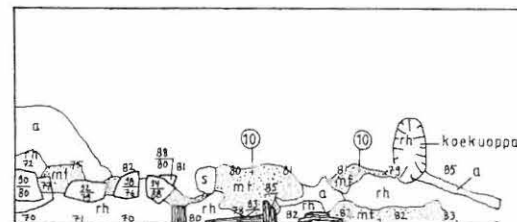

Kerros 10 ja 18 kivien poiston jälkeen



ENONTEKIÖ 10 MARKKINA
P. Halinen 2000

Kartta 30
Tupa
Tasokartta
Kerros 19
Mk 1:50
Piirt. R.Ylönen

0 1 2 m



Vaaitukset cm korkeuden 342,00 mmpy yläpuolella

- a Huuhtoutunut hiekka
- rh Ruskea karkea hiekka
- mh Mullansekainen hiekka
- Hiilensekainen maa
- o kivi
- Lauta, hirsii ; keskeiltä puundäyte
- 19 Kerrosnumero
- / Kuoppa

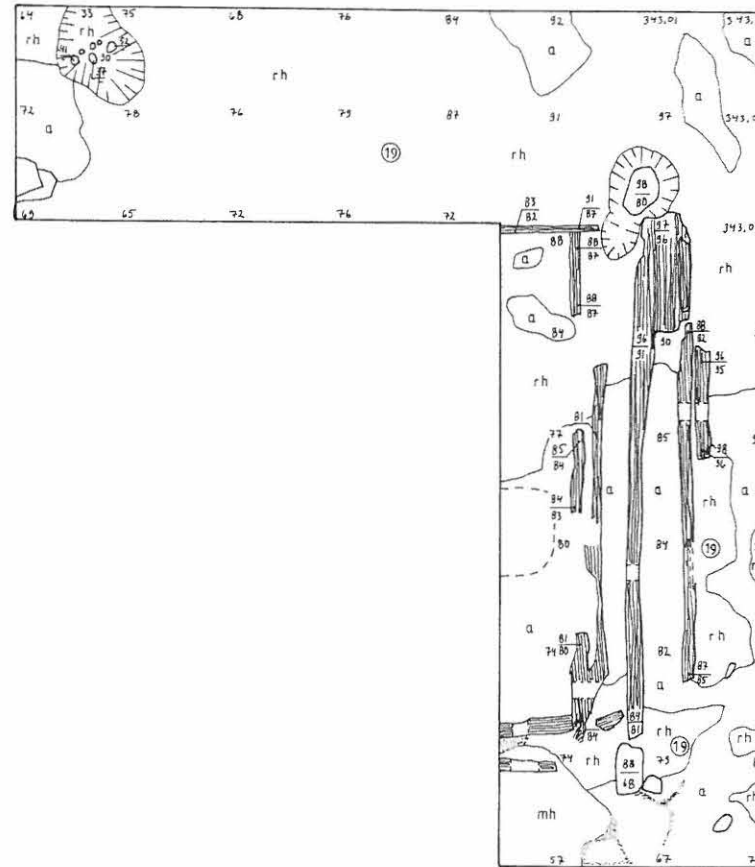

266 | 268 | 270 | 272 |

— 307
—
— 305
—
— 303
—
— 301
—
— 299

ENONTEKIÖ 10 MARKKINA

P. Halinen 2000

Kartta 31
 Tupa, kaivausalueen luoteisnurkka
 Tasokartta
 Kerrokset 12, 13 ja 14
 Mk 1:50
 Piirt. R. Ylönen



Vaaitukset cm korkeuden 342,00 mmpy yläpuolella

- | | | | |
|----|----------------------|---|--------------------|
| hh | Harmaanruskea hiekka | | Hiilensekainen maa |
| rh | Ruskea karkea hiekka | * | Hiili |
| s | Savi | | Kivi |
| | | ⑫ | Kerrosnumero |

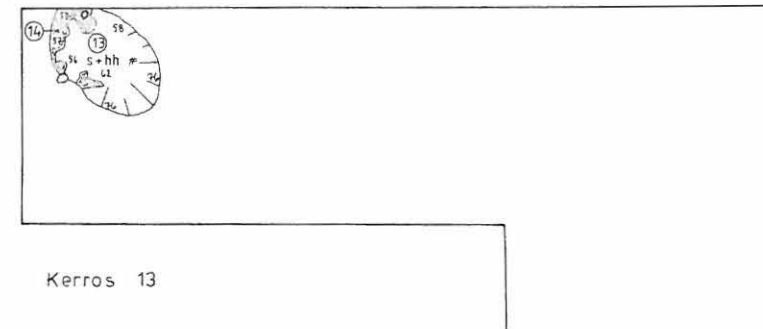
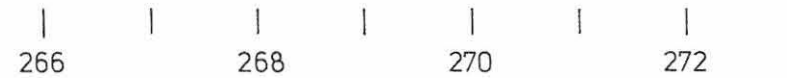
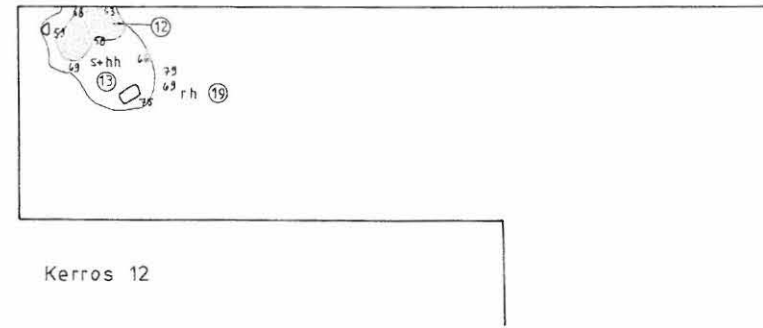
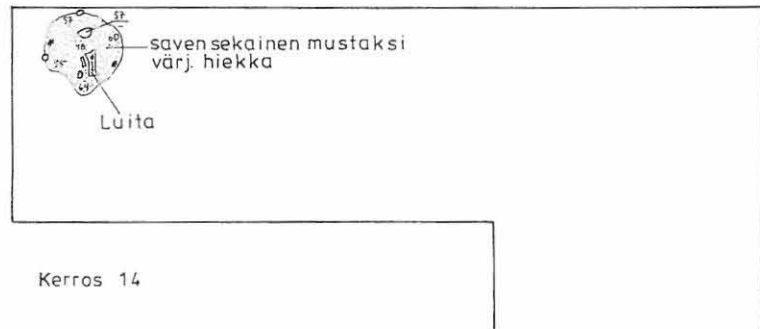

ENONTEKIÖ 10 MARKKINA

P. Halinen 2000

Kartta 32

Tupa

Koostekartta puu- ja kivirakenteista

Mk 1:50

Piirt. R. Ylönen



0 1 2 m



Kivi



Tiili



Hirsi, lauta

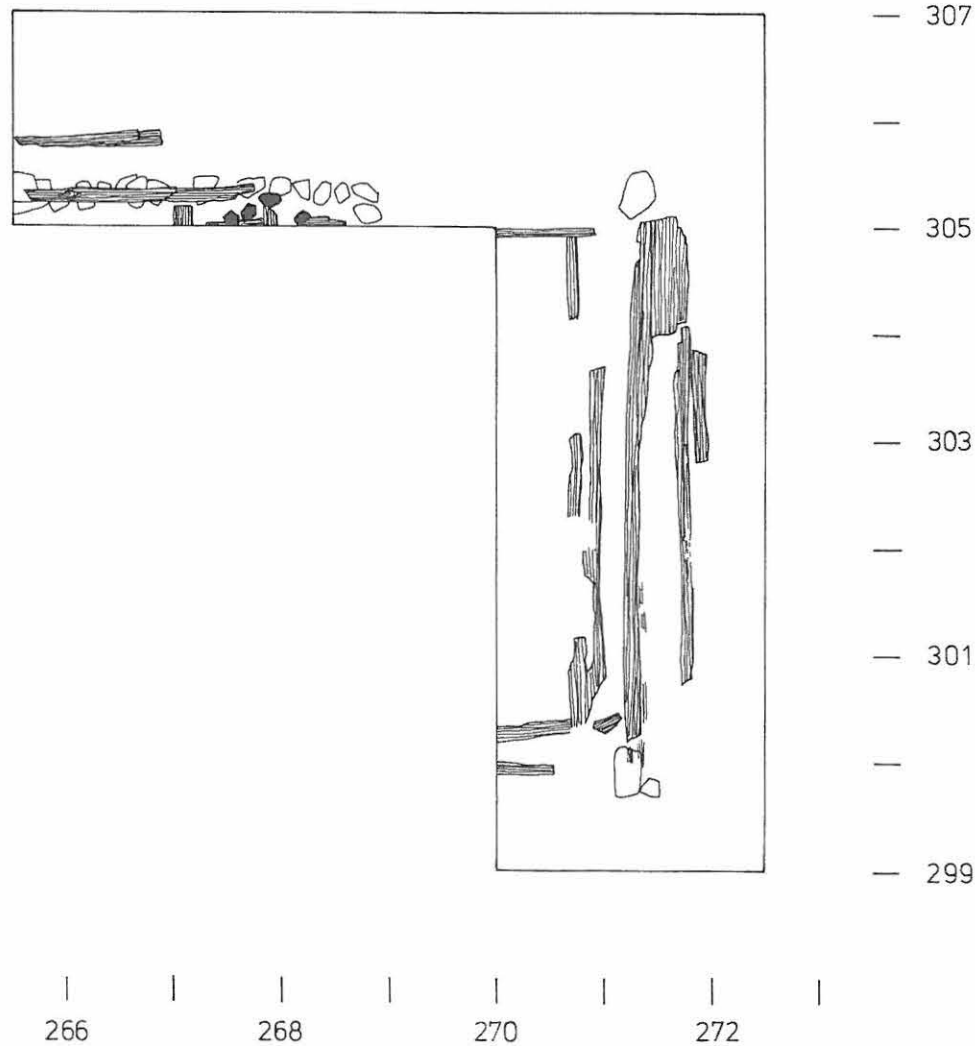

ENONTEKIÖ 10 MARKKINA
P. Halinen 2000

Kartta 32 B

Tupa

Koostekartta puu- ja kivirakenteista

~~Mk 1:50~~

Piirt. R. Ylönen

0 1 2 m



Kivi



Tiili



Hirsi, lauta.

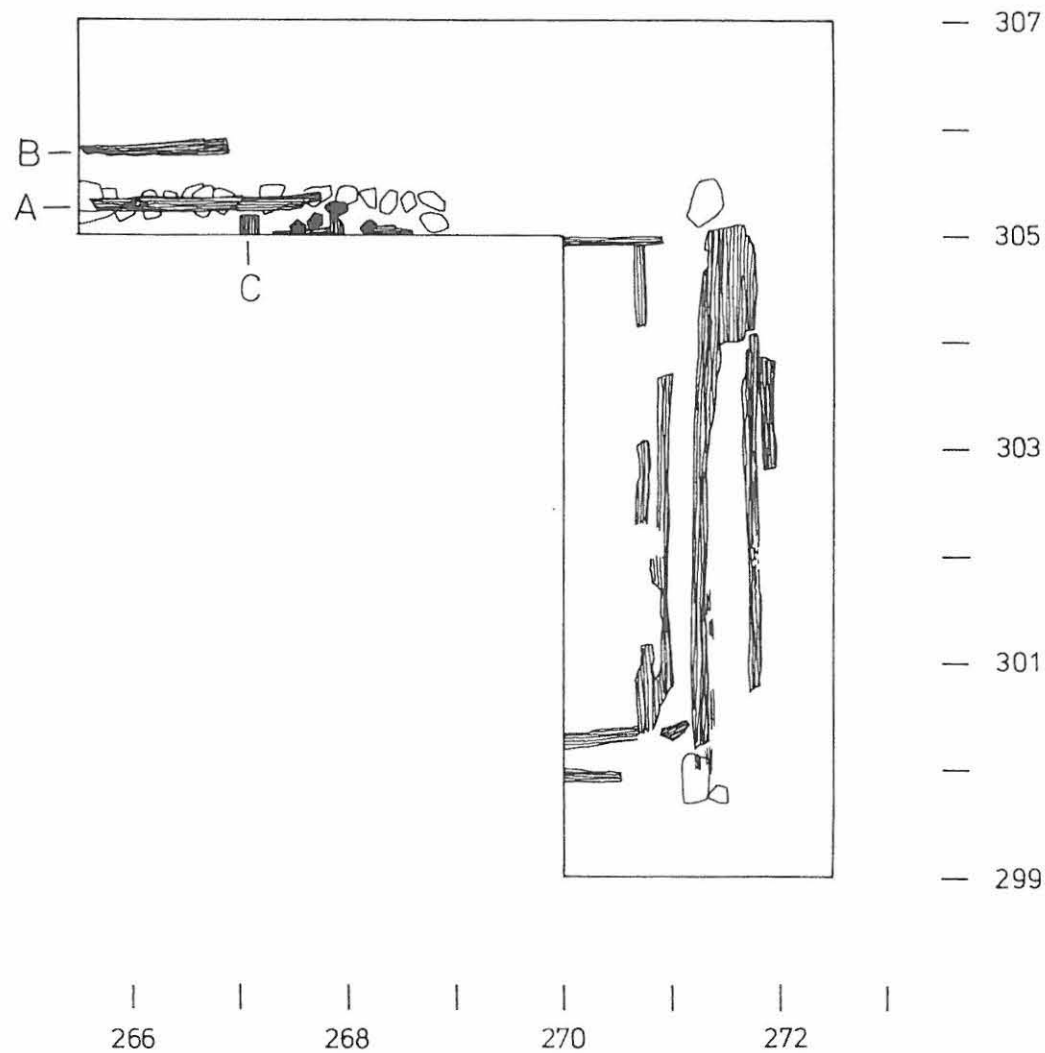

ENONTEKIÖ 10 MARKKINA
P. Halinen 2000

Kartta 33

Tupa

Profiili väliltä 299 - 302 / 270 E → W

Mk 1:10

Piirt. R. Ylönen

0 10 20 30 40 50 cm



- Turve
- Huuhtoutunut hiekka
- Ruskea karkea hiekka
- Vaaleanruskea hiekka
- Maatunut tummanharmaa tai lähes musta turve
- Harmaa savi
- Luu
- Hiilensekainen maa
- Kivi
- Lauta
- Maatunut puu
- Kerrosnumero

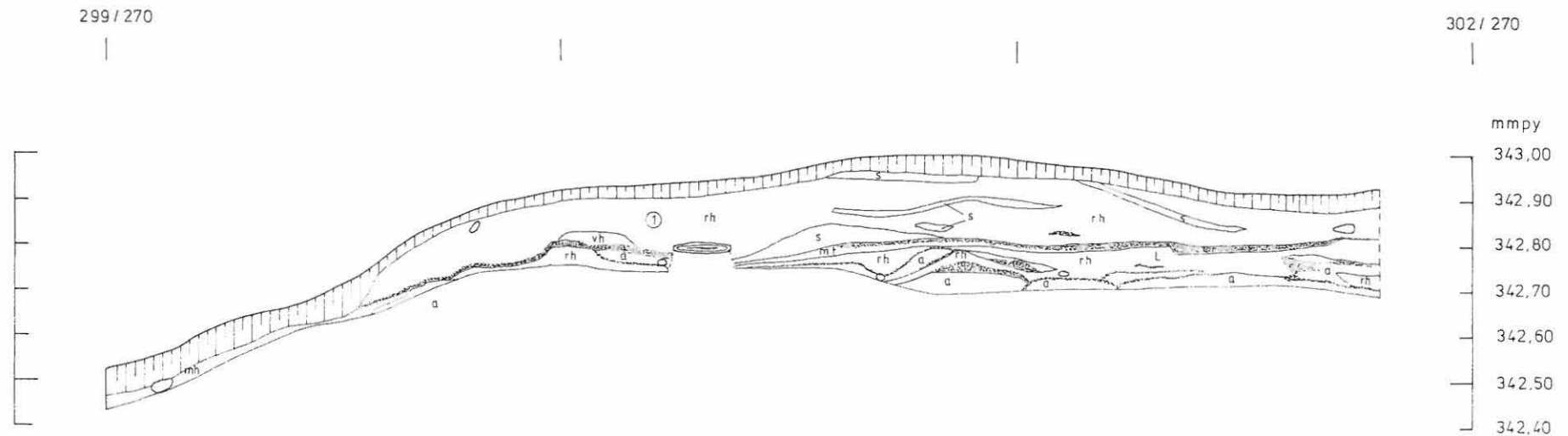

ENONTEKIÖ 10 MARKKINA

P. Halinen 2000

Kartta 34

Tupa

Profiili väliltä 305 / 265,50 - 270 N→S

Mk 1: 10

Piirt. R. Ylönen

0 10 20 30 40 50 cm

	Turve		Hiilisekainen maa
	Huuhtoutunut hiekka		Hiili
	Ruskea kärkeä hiekka		Kivi
	Vaaleanruskea hiekka		Tiili, tiilimurska
	Mullasekainen hiekka		Poikittainen lauta / hirsi
	Maatunut tummanharmaa turve		Pitkittäinen lauta
	Harmaa savi		Puusilppu
	Punaruskea savi		Kerrosnumero

305 / 270

305 / 269

305 / 268

305 / 267

305 / 266

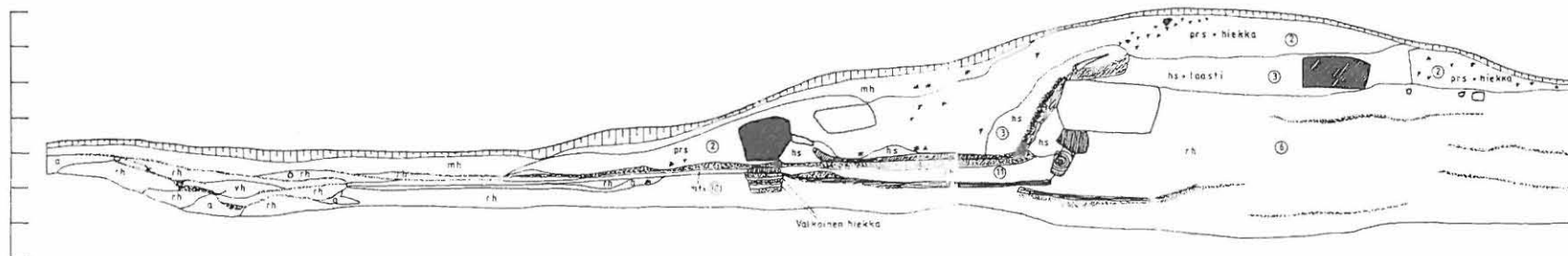

m mpy

343.30
343.20
343.10
343.00
342.90
342.80
342.70
342.60

ENONTEKIÖ MARKKINA



117502

TUPA-ALUE, YLEISKUVA, IDÄSTÄ

117501

117503

ENONTEKIÖ MARKKINA



TUPA, ITÄOSA, TASO 2, POHJOISESTA

117525

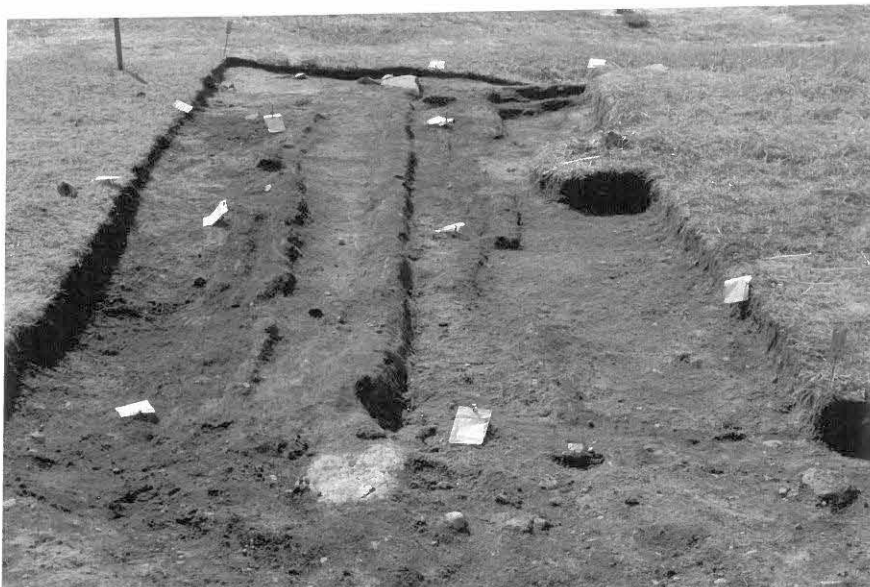

TUPA, ITÄOSA, TASO 4, POHJOISESTA

117564

ENONTEKIÖ MARKKINA

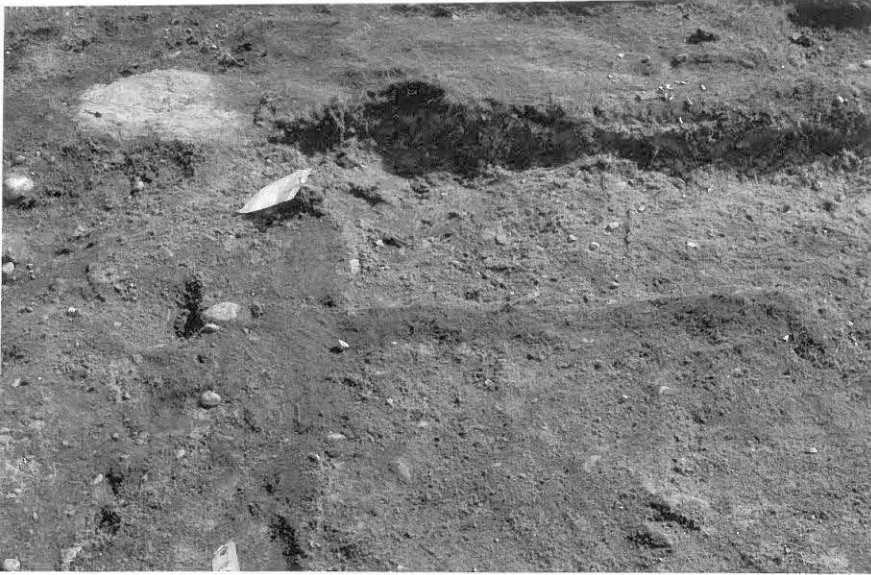

TUPA, KOILLISNURKKA, TASO 4, LÄNNESTÄ

117566



TUPA, KAAKKOISNURKKA, TASO 4, LÄNNESTÄ

117565

TUPA, ITÄOSA, PROFILI TUVAN ETELÄSEIMÄLTÄ
X=299-302 Y=270, IDÄSTÄ

117600

ENONTEKIÖ MARKKINA



TUPA, ITÄOSA, TASO 0, ETELÄSTÄ

117504



TUPA, ITÄOSA, TASO 1, ETELÄSTÄ

117527



TUPA, ITÄOSA, TASO 4, ETELÄSTÄ

117562

ENONTEKIÖ MARKKINA



TUPA, LIESIOSA, TASO 0, POHJOISESTA

117513



TUPA, LIESIOSA, TASO 2, POHJOISESTA

117522



TUPA, LIESIOSA, TASO 3, POHJOISESTA

117532

TUPA, LIESIOSA, TASO 3, POHJOISESTA

ENONTEKIÖ MARKKINA



TUPA, LIESIALUE, TASO 9/10, POHJOISESTA

117558



TUPA, POHJOISSEINÄN KIVEYS JA LIESI, TASO 9, POHJOISESTA

117570



TUPA, LIESIPROFIILI, POHJOISESTA

117597

ENONTEKIÖ MARKKINA



TUPA, LIEDEN ITÄREUNA, TASO 9/10, POHJOISESTA

117561



TUPA, LIEDEN ITÄPUOLELLA OLEVIA PUITA, POHJOISESTA

117580



TUPA, YKSITYISKOHTA LIESIPROFILLISTA, LIEDEN ITÄOSA, POHJOISESTA

117578

ENONTEKIÖ MARKKINA



TUPA, LIESIALUE, TASO 10, POHJOISESTA

117579



TUPA, LIEDEN ITÄREUNA, TASO 9/10, PÄÄLTÄ

117559

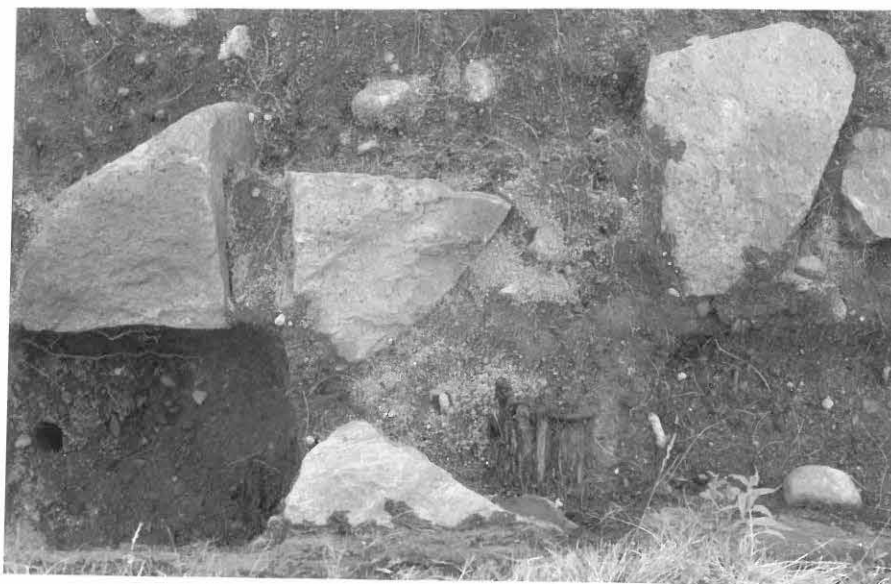

TUPA, LIEDEN ITÄOSA, TASO 9, KETROKSEN 9 ALTA, PÄÄLTÄ 117572

ENONTEKIÖ MARKKINA



TUPA, LIESIOSA, TASO 0, IDÄSTÄ

117514

TUPA, LIESIOSA, POHJOISSEIMÄN
KIVEYS, TASO 3, IDÄSTÄ

117514



TUPA, LIESIOSA, TASO 2, IDÄSTÄ

117523

POHJOISSEIMÄN KIVEYS, TASO 9/10
IDÄSTÄ117560
P. HALINEN 2000

ENONTEKIÖ MARKKINA



KIRKKO, ALUE 7, KIVEYS, TASO 5, POHJOISESTA

117577



KIRKKO, ALUE 7, VÄLITASO, KIVEYS, POHJOISESTA

117605

KIRKKO, ALUE 7, ~~TASO 5~~ POHJATASO, POHJOISESTA

117618

ENONTEKIÖ MARKKINA



KIRKKO, ALUE 7, KIVEYS, TASO 5, LÄNNESTÄ

117576



KIRKKO, ALUE 7, KIVEYS, VÄLITASO, LÄNNESTÄ

117604



KIRKKO, ALUE 14, ~~KIVEYS~~ POMJATASO, LÄNNESTÄ

117617

ENONTEKIÖ MARKKINA



KIRKKO, ALUE 7, POHJOISOSA, KIVIA JUOKSUHAUDAN REUNALLA 117531
TASO 7, POHJOISESTA



KIRKKO, ALUE 1, POHJOISOSA, POHJOISESTA 117541



KIRKKO, ALUE 1, JUOKSUHAUDAN ETELÄPULSI, TASO 3:N ALTA, POHJOISESTA 117555

ENONTEKIÖ MARKKINA



KIRKKO, ALUE 2, TASO 7, ETELÄSTÄ

117519



KIRKKO, ALUE 2, TASOT 12 JA 14, ETELÄSTÄ

1175~~19~~81

KIRKKO, ALUE 2, TASO 17, ETELÄSTÄ

1175~~19~~91

ENONTEKIÖ MARKKINA



KIRKKO, ALUE 2, TASO 7, IDÄSTÄ

117520



KIRKKO, ALUE 2, TASOT 12+14, IDÄSTÄ

117582



KIRKKO, ALUE 2, TASO 17, KOILLISESTA

117592

ENONTEKIÖ MARKKINA



KIRKKO, ALUE 3, TASO 3, IDÄSTÄ 117553



KIRKKO, ALUEET 2 JA 3, TASOT 17 JA 18, ETELÄSTÄ 117614



KIRKKO, ALUEET 2 JA 3, KIVIJALKA, TASO 7, POHJOISESTA 117549



KIRKKO, ALUE 3, JUOKSUITAVUON MOLEMMAT PUOLET, TASO 18, POHJOISESTA 117612

ENONTEKIÖ MARKKINA



117544
KIRKKO, ALUE 3, JUOKSUHAUDAN PÖHJOISPUOLI, TASSO 7, 10. N. STÄ



117584
KIRKKO, ALUE 3, JUOKSUHAUDAN PÖHJOISPUOLI, TASSO 9, PÖHJOISESTA



117611
KIRKKO, ALUE 3, JUOKSUHAUDAN PÖHJOISPUOLI, TASSO 18, PÖHJOISESTA

ENONTEKIÖ MARKKINA



KIRKKO, ALUE 3, JUOKSUHAUDAN POHJOISPUOLI, TASE 14, POHJOISESTA 117594



117631

KIRKKO, ALUE 3, KIVET JUOKSUHAUDAN POHJOISPUOLELLA, POHJOISESTA
EDUSSÄ OIKEALLA
KUVAN 117647
PUUTA

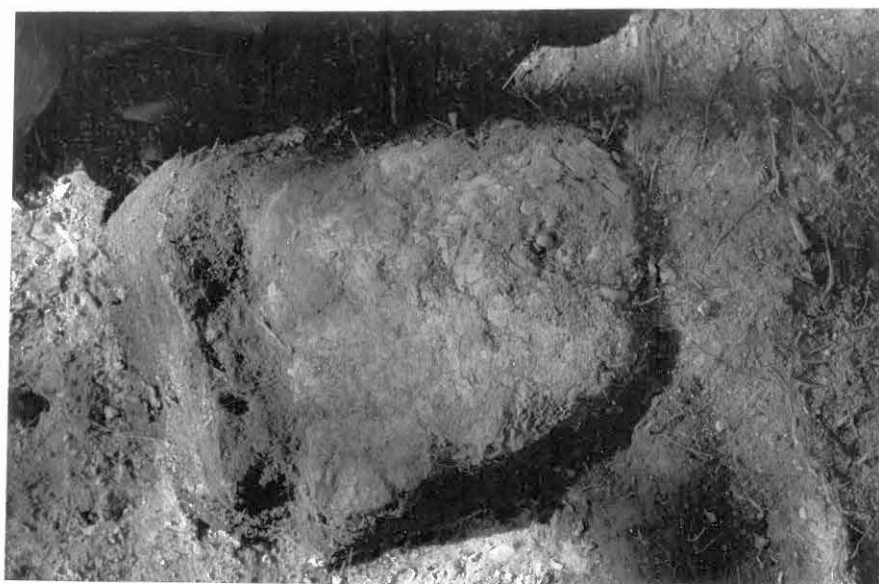

PUUTA ALUEELLA 3,

117647

ENONTEKIÖ MARKKINA



117543
KIRKKO, ALUE 3, JUOKSUHAUDAN POHJOISPUOLI, TASO 7, IDÄSTÄ



117613
KIRKKO, ALUE 3, JUOKSUHAUDAN POHJOISPUOLI, TASO 18, IDÄSTÄ

ENONTEKIÖ MARKKINA



117546
KIRKKO, ALUE 3, JUOKSUTAHDAN POHJOISPUOLI, TASO 7, LÄNNESTÄ



117610
KIRKKO, ALUE 3, JUOKSUTAHDAN POHJOISPUOLI, TASO 18, LÄNNESTÄ

ENONTEKIÖ MARKKINA



KIRKKO, ALUE 4, TASO 7, KOILLISESTA

117575



KIRKKO, ALUE 4, TASO 19, POHJOISESTA

117602

ENONTEKIÖ MARKKINA



KIRKKO, ALUE 5, JUONSUHAUDAN ETELÄPUOLI, TASO 2, POITJOISESTA 117589



KIRKKO, ALUE 5, RIIPUS 285,87/329,92, K29 20 "IN SITU" 117596

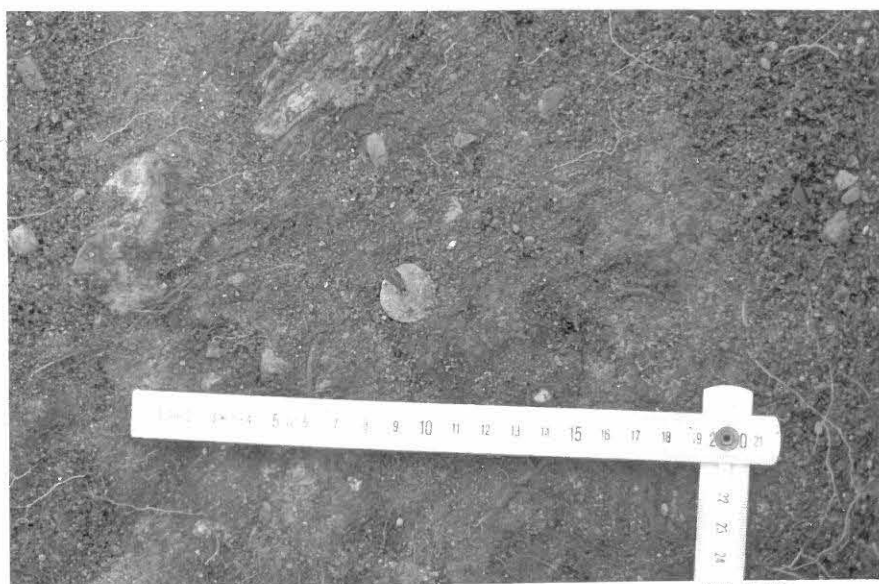

KIRKKO, ALUE 5, RIIPUS/RAHA 285,92/329,89 "IN SITU" 117608
RAHALVETTELOSSA NO 23

ENONTEKIÖ MARKKINA



KIRKKO, ALUE 6, TASO 1, POHJOISESTA

117615



KIRKKO, ALUE 6, TASO 3, POHJOISESTA

117640



KIRKKO, ALUE 6, POHJATASO, POHJOISESTA

117652

ENONTEKIÖ MARKKINA

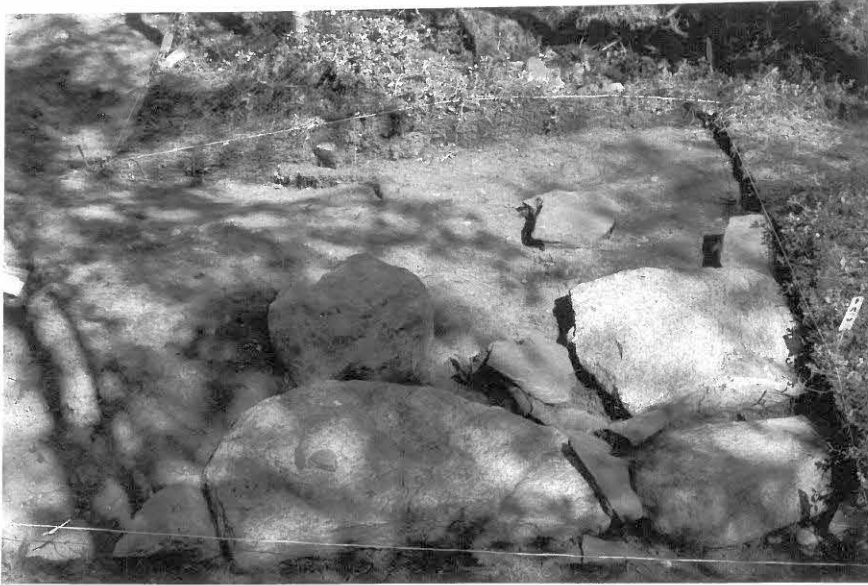

117625

KIRKKO, ALUE 6, TASO 7, ETELÄSTÄ



117623

KIRKKO, ALUE 6, TASO 7, LÄNNESTÄ

ENONTEKIÖ MARKKINA



117517
KIRKKO, ALUE 7, ETELÄOSA, VAINAJAN LUUTA RUUDUSSA 268/336, ETELÄSTÄ

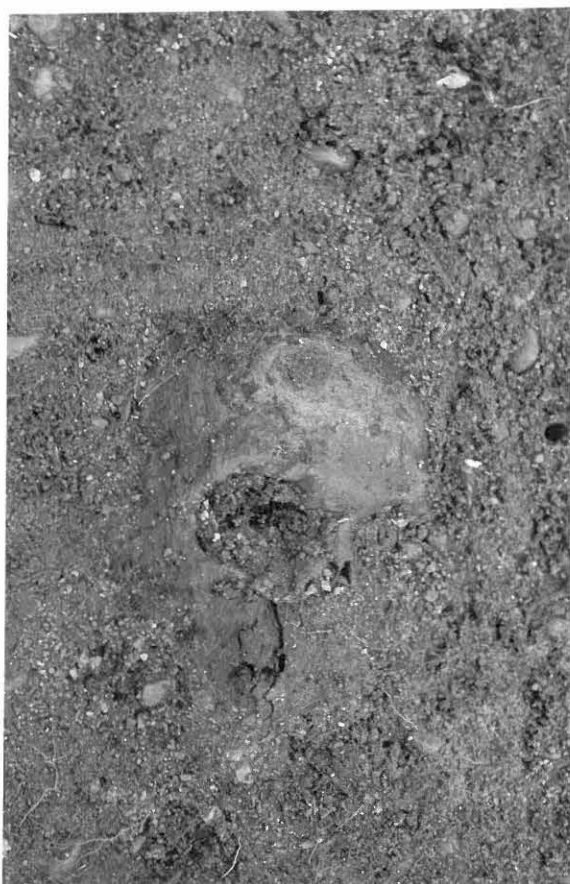

117567
KIRKKO, ALUE 7, POHJOISOSA, PÄÄKALLO RUUDUSSA
270/335



117568
KIRKKO, ALUE 7, MAUTAKUOPPA HUUNTI. KERROKSEN
LÄVI KAIVETTUNA, ETELÄSTÄ