

E U R A - L U I S T A R I

Pirkko-Liisa Lehtosalo-Hilander 1991

Kaivauskertomus

Sisälllys:

Yleiskatsaus	1-6
1) Kaivausalue 1	2
2) Kaivausalue 2	3
3) Kaivausalue 3	4
Hautakuvaukset	7-16
Liedet	16-17
Hautaluettelo	18-21
Negatiivi- ja valokuvaluettelo	22
Karttasivut	23-44
Valokuvasivut	45-58

Kertomus kaivauksesta, jonka dosentti Pirkko-Liisa Lehtosalo-Hilander suoritti kesä-heinäkuussa 1991 Euran Luistarin muinaisjäännösalueella (peruskartta 1134 07, alue 1: x 6778 72, y 561 97, alue 2: x 6778 76, y 561 98, alue 3: x 6778 70, y 561 96, kaikkien z n. 38 m). Aikaisempia tutkimuksia on paikalla suorittanut Pirkko-Liisa Lehtosalo-Hilander vuosina 1969-1972, 1977, 1979, 1984 ja 1986-1990 sekä Tiina Kujanen vuonna 1987 (koekaivaus). - Kertomukseen liittyy 22 karttaa, 30 valokuvaa sekä negatiivit 94925-94968. Kaivauksessa saadut löydökset on luetteloitu museoviraston esihistorian toimiston päänumerolla 26695.

Kesän 1991 kaivaukset Euran Luistarin kalmistoalueella suoritettiin enimmäkseen Euran kunnan kustannuksella, koska tieto Suomen Akatemian humanistisen toimikunnan myöntämästä tutkimusmäärärahaasta saapui liian myöhään kenttäkautta ajatellen. Niinpä varsinainen tieteellinen kaivaus rajoitettiin sellaista alueiden tutkimiseen, joiden jo aikaisemmissa koekaivauksissa oli todettu sisältävän hautoja, ja työ suoritettiin samaan aikaan muiden lähialueita koskevien tutkimusten kanssa, jotka TVL rahoitti (ks. kertomukset museoviraston arkistossa).

Tutkimusavustajana oli yo Kati Hilander, jonka palkka maksettiin lahjoitusvaroista. Osan aikaa olivat paikalla myös Raisa ja Rauno Hilander, ja kaivajina oli euralaisia ylioppilaita ja lukiolaisia, joista useimmat olivat työskennelleet Luistarissa jo aikaisemmin. Raimo Nurminen suoritti suurimman osan alueiden aukaisutöistä kaivinkoneella, ja alueen kunnostustöissä kaivauksen jälkeen oli mukana Euran kunnan työläisiä. Työmaakopit ja vesitankit saatiin Euran kunnalta, joka myös huolehti roskalavojen ja saniteetitilojen tyhjennyksistä ja vesitankkien täyttämisestä.

Kokonaan uutta aluetta avattiin n. 525 m², mutta sen lisäksi kalmiston pohjoispäässä kaivettiin haudat vuonna 1986 kokeeksi ayatulta alueelta (n. 64 m²) ja Tiina Kujasen 1987 avaamalla n. 50 m²:n alueelta, joka sijaitsi aivan tienojen vieressä. Näitä kohteita yhdessä niiden välisen kaistan kanssa nimitetään jatkossa kaivausalueeksi 2. Muutamia hautoja löydettiin myös siltä alueelta, joka oli aukaistu jo vuonna 1990, ja nämä käsitellään kaivausalueen 1 (keskeisin alue) yhteydessä. Kaivausalueeksi 3 on kutsuttu aluetta, joka sijaitsi vuosien 1971 ja 1972 kaivauksista länteen ja lounaaseen.

Kaivettu alue oli kaikkiaan n. 640 m² ja siltä tavattiin yhteensä 170 hautaa, joista muutamat kyettiin tutkimaan vain osittain. Tähän oli osaksi syynä jo vuonna 1969 kaivettu viemäri, osaksi se, että pohjoisessa ei vielääkään saavutettu kalmiston rajaa. Koska pohjoisimmalla kaivausalueella 2 kaikki haudat yhtä tai kahta lukuunottamatta olivat esineettömiä, eikä sieltä muutenkaan juuri tavattu löydöksiä, ei kaivausaluetta täällä enää laajennettu pohjoiseen.

Koska vuoden 1991 kaivausalueet sekä sijainniltaan että luonteeltaan selvästi poikkeavat toisistaan, niitä on jatkossa kuvattu kutakin erikseen. Ne ruumishaudat, joista on esinelöydöksiä tai joissa on ollut rakenteellisia yksityiskohtia, on kuitenkin kuvattu numerojärjestyksessä. Sama järjestys on myös hautataulukossa. Myös tavatuista liesistä on kuvaukset erikseen.

Kaivausalue 1 (karttasivut 23-24, 27-37, 40, 41, 44)

Kaivausalue 1, jonka laajuus oli n. 120 m², sijaitsi kalmiston pohjoispäässä. Se oli jäänyt vuosina 1969, 1970, 1984 ja 1990 kaivettujen alueiden väliin lähinnä siitä syystä, että erittäin suuri koivu kasvoi sen päällä. Alueen kaivaminen oli muutenkin hankalaa, sillä Kauttuan kartanon 1900-luvun alussa palaneen riihen perusta oli sen päällä. Riihen peruskivet olivat erittäin suuria ja painavia, ja ilmeisesti alueella oli ollut suuria kiviä ennen riihen rakentamista. Osa näistä oli räjäytetty kappaleiksi ja kappaleet oli käytetty maanpinnan tasaamiseen riihen perustusta varten. Sen lisäksi riihen seinien kohdalle oli kaivettu maahan ojat, joiden syvyys hiekkamaan rajasta oli 30-50 cm. Nämä oli täytetty suurimmaksi osaksi erittäin tiukkaan pakatuilla 15-20 cm läpimitaltaan olevilla mukulakivillä, luoteen puoleisella pitkällä sivulla myös suuremmilla lohkotuilla kivillä. Varsinkin kaakon puoleisen ojan kiviainesta katsellessa heräsi epäily, että kivet olisi otettu viereisestä hautaröykkiöstä 422, joka siis alkuaan olisi ollut huomattavasti korkeampi.

Riihen kivijalka (karttasivu 44), jonka pituus oli n. 27 m ja leveys 9-9,5 m oli rakennettu pitkiltä sivuiltaan edellä kuvatun kaltaisten ojien päälle, mutta lyhyillä sivuilla oli käytetty runsaammin suuria lohkokottuja kiviä. Rakennuksen koillispäässä oli n. 9x9 m:n laajuinen osasto, joka oli erotettu poikittaisella kivijalalla muusta perustuksesta, ja sen pohjoiskulmassa sijaitsi n. 4x3 m:n laajuinen tiililattia. Kun tämä purettiin vuoden 1984 kaivauksissa, huomattiin sen lepäävän suurten kivenlohkareitten päällä, ja näiden luultiin olevan osa kalliota, jonka huippu oli räjäytetty. Kesällä 1991 kuitenkin havaittiin, että hyvinkin suuria lohkareita oli siirrelty, ja niinpä kokeiltiin kaivurilla, olisivatko nämäkin irrallisia. Muutamia kivistä irtosivatkin, ja näiden alta löydettiin haudat 1097-1099 ja 1203. Suurin poistetuista lohkareista oli kooltaan 3x1,5x0,9 m.

Riihenperustuksen itäkulmalla kivet olivat luontaisia, ja niinpä täällä perustus oli voitu rakentaa osittain niiden varaan. Samoin eteläkulman alla oli muutamia maakiinteitä kiviä, joten sieltäkin kivillä täytetty oja puuttui. Kaakkoisella pitkällä sivulla haudat 997-999, 1028 (kaivetut v. 1990), 1200, 1202, 1204 ja 1208 olivat osittain ojan alla.

Riihenperustuksen lounaispäässä kasvoi tavattoman suuri koivu, joka kaadettiin keväällä 1991. Sen juuret olivat levittäytyneet tavattoman laajalle ja aluksi pelättiin, että kaikki se, mitä joskus olisi ollut riihirakennuksen tämän pään alla, olisi tuhoutunut. Juurakon poistossa turvauduttiin kaivuriin, ja tällöin kävi ilmi, että koivu oli kasvanut osittain jonkin tiilirakenteen päälle (kiukaan?). Kun juuret ensin katkaistiin, juurakko saatiin

poistettua niin, että alla olleiden hautojen alimmat osat säilyivät. Nämä olivat täynnä koivun juuria ja kaivaus oli erittäin hankalaa. Hautojen rajat saatiin esille vasta juuri ennen pohjaa.

Koska alkuperäinen maanpinta oli noussut kaakkoa kohden, perustus oli jouduttu tekemään vahvemmaksi luoteiselta pitkältä sivulta, ja niinpä kivillä täytetty ojakin oli täällä vahingoittanut hautoja enemmän. Käytetyt kivetkin olivat suurempia. Säilyneen perustuksen korkeus oli 80-90 cm, joten vain kaikkein syvimmat haudat olivat säilyneet tämän seinän alla. Tilannetta sotki sitäpaitsi se, että aivan seinän suuntaisena sen kaakkoissivulla kulki vanha pelto-oja, joka myös oli melko syvä. On mahdollista, että täällä kohtaa on tuhoutunut joku hauta kokonaan. Toisaalta viereinen riihenperustuksen sisäpuolelle jäänyt alue oli kivikkoinen, niin että hautojen puuttuminen saattaa johtua siitäkkin, että paikalla on ollut kiviä, jotka ojaa kaivettaessa on raivattu tieltä ja myöhemmin käytetty perustukseen. Joka tapauksessa alueelle muodostuu haudaton kaistale.

Kaivausalue jakaantui näin kahteen selvästi erottuvaan osaan. Riihen perustuksesta luoteeseen hautojen päällä oli peltomultaa vain 30-40 cm ja hautojen rakenteet olivat säilyneet. Kaakkoisin osa taas oli riihen seinän, kiukaan ja koivunjuurien alla ja se oli erittäin kivikkoinen. Ilmeisesti perustuksen vieressä kulkenut oja on ennen riihen rakentamista ollut pellon ja joutomaan rajana. Tällä alueella täytemaata oli 55-60 cm ja eteläisimmässä osassa jouduttiin poistamaan 100-110 cm:n paksuinen kerros ennen kuin hautojen rajat saatiin esille. Tästä oli suuri osa muodostunut riihen hajotessa.

Edellä kuvatulla alueella kaivettiin yhteensä 55 hautaa. Numeroista 134, 417, 418 ja 428 oli osa kaivettu jo vuosina 1970 ja 1984, n:ot 1063, 1095-1099, 1200-1205 ja 1208 olivat jo vuonna 1990 aukaistulla alueella, n:ot 1060-1062, 1064, 1067-1074 ja 1077 sijaitsivat peltoalueella riihen luoteispuolella, 1086 ja 1199 riihen luoteisseinän alla ja n:ot 1065, 1066, 1075, 1076, 1078-1085, 1087-1089, 1195-1198 ja 1206-1207 kivikkoisella alueella riihen lounaispään alla. Mitään kiinteitä rakenteita, jotka voitaisiin yhdistää asuinpaikkaan, ei tältä alueelta tavattu.

Kaivauksen jälkeen alueelta kuljetettiin pahimmat rojut, kuten tiilet, puunjuuret ja oksat sekä riihirakennuksen jätteet pois ja aluetta tasoitettiin sekä koneellisesti että lapioin. Vuonna 1990 kaivetun haudan 1000 samoin kuin nyt kaivetun haudan 1060 hautakiveykset entistettiin alkuperäisille paikoilleen. Maanpintaa nostettiin kuitenkin n. 20 cm, jotta ne erottuisivat selvemmin. Myös vuoden 1990 kaivausaluetta siistittiin, mutta on todennäköistä, että täytemaan laskehdeittua alue vaatii vielä kunnostustoimenpiteitä.

Kaivausalue 2 (karttasivut 23, 25, 39)

Kaivausalue 2 sijaitsi vuoden 1986 kaivausalueen pohjois- ja koillispuolella ja sen laajuus oli n. 300 m². Läntisin osa, joka lännessä rajoittui viemäriin, oli 4-5 m:n leveydeltä vanhaa tienpohjaa. Pintakerroksia oli täällä 50-65 cm:n paksuudelta. Muu osa

alueesta oli vanhaa peltoa, jossa multakerrosta oli 30-40 cm, paikoin jopa 45 cm.

Haudat, joita tavattiin yhteensä 94 kpl, keskittyivät alueen kumpaankin päähän. Lähinnä Euran-Uudenkaupungin tietä olevassa itäosassa hautoja oli 20, n:ot 682-697, 1091-1094 ja 1193-1194. Länsipäässä lähinnä viemäriojaa ja vanhan tienpohjan alla oli runsaan 100 m²:n alueella hautoja erittäin tiheästi, yhteensä 68 kpl, n:ot 604 (osa kaivettu v. 1986), 1121-1172, 1175-1184 ja 1188-1192. Näiden alueiden väliin jäi lähes 15 m:n pituinen ja 8 m:n levyinen kaista, jolta tavattiin vain kuusi hautaa, n:ot 1090, 1173, 1174, 1185-1187, nämäkin n:oa 1090 lukuunottamatta aivan vuoden 1986 kaivausalueen rajalta. Mitään yksinkertaista selitystä sille, että hautoja ei ollut tehty tälle alueelle, ei näyttänyt olevan, sillä maaperä oli aivan samanlaista hiesua kuin viereisilläkin alueilla.

Näytti siltä kuin alueen itäosassa tiheimmän kalmistonosan raja olisi saavutettu ja hautoja olisi tästä pohjoiseen vain satunnaisesti. Sen sijaan länsipäässä viemäriin rajoittuvassa osassa hautoja jatkui pohjoiseen kaivamattomalle alueelle, joten siellä rajaa ei vielääkään saavutettu. Alueella ei kuitenkaan ollut esineellisiä hautoja, joten pakanallisen kalmiston alue näyttää tutkitun tällä suunnalla loppuun.

Kaivauksen jälkeen alue täytettiin ja tasoitettiin traktorilla.

Kaivausalue 3 (karttasivut 23, 26, 38, 42, 43)

Kaivausalue 3 sijaitsi kalmiston länsiosassa vuosien 1971 ja 1972 kaivausalueista länteen ja lounaaseen. Paikka oli vanhaa peltoa, jossa multakerroksen paksuus vaihteli 20 cm:stä 40 cm:iin. Pinta vietti länteen ja vastaavasti multakerros oli ohuin lännessä, paksuin itäisimmässä osassa aluetta, keskimäärin sitä oli n. 30 cm:n paksuudelta. Kaivetun alueen koko oli n. 220 m² ja siltä tavattiin 21 hautaa, n:ot 1100-1120, kaksi tai kolme osittain vahingoittunutta liettä sekä hieman muitakin jälkiä asuinpaikasta.

Näitä asuinpaikkajälkiä oli runsaimmin alueella, joka sijoittui linjojen 94-106 ja 64-75 välille. Aluksi hiekka oli hyvin epämääräisellä tavalla läikikästä, ks. valokuva 18, mutta siinä vaiheessa, kun kyntöjäljet ja multakuopat oli saatu poistettua, alkoivat jäljet tulla selvemmiksi. Hautoja ja pelto-ojia kaivettaessa niitä oli kuitenkin tuhottu pahasti.

Varsinkin pohjois-eteläsuuntaisesta linjasta 95 itään ja linjasta 70 pohjoiseen oli pari suurta epämääräisen muotoista likamaaläikkää, joiden kohdalla maa oli osittain myös punaiseksi palanutta ja hiiliä sisältävää. Piste 96/73 kohdalla olevan läikän keskellä oli lähes suorakulmainen, 40x35 cm:n laajuinen ja n. 30 cm:n syvyyteen ulottuva nokialue, joka tuli hyvin selvärajaiseksi n. 20 cm:n syvyydessä hiekan rajasta, ja toinen pienempi tästä noin puoli metriä etelään. Tämä pienempi läikkä, kooltaan 30x25 cm, erottui selvimmin samassa tasossa kuin edellinenkin, mutta se jatkui tästä tasosta vain n. 5 cm alemmaksi. Itse likamaaläikkä, jonka lävitse oli osittain kaivettu

haudat 1101-1104, oli esiin tullessaan kooltaan n. 265x155 cm ja sen syvyys vaihteli 10 cm:stä lähes 40:een. Sen länsipuolella 25-30 cm:n päässä oli pohjois-eteläsuuntainen pitkänomainen läikkä, kooltaan 125x35-45 cm ja syvyydeltään n. 40 cm, joka muodostui selvärajaiseksi n. 20 cm hiekan rajaa alempana. Sen kohdalla maa oli aivan punaista.

Näiden jälkien lounaispuolella oli pitkänomainen läikkä, joka tullessaan esiin heti multakerroksen poistamisen jälkeen näytti kahdelta rinnakkaiselta ruumishaudalta. Hautoja siinä ei kuitenkaan ollut, vaan n. 310x30-100 cm:n kokoinen ja 20 cm:n syvyinen likamaaläikkä, jonka keskivaiheilla oli pyöreä, lähes 30 cm syvä tumma jälki, jonka halkaisija oli n. 50 cm. Noin puoli metriä tästä itäkoilliseen oli pieni pyöreä kiveys, kooltaan n. 30x35 cm. Kaksi samantapaista pienten kivien täyttämää läikkää, joiden syvyydet olivat vain 10-15 cm, oli tästä läikästä koilliseen, ensimmäinen 1,5 m:n, toinen 2,5 m:n päässä. Jälkimmäinen, jonka kohdalla oli myös hiiltä, oli aivan hautojen 1106 ja 1107 alle jääneen lieden vieressä. Nämä kiviryhmät näkyvät valokuvassa 22 hautojen 1105-1107 oikealla puolella, lieden vieressä oleva vielä vain pyöreähkönä nokiläikkänä, josta yksi kivi pilkottaa.

Näiden kivillä täytettyjen läikkien lisäksi alueella oli muitakin pyöreitä jälkiä, joista kuitenkin ruudusta 95/72 tavattu sisälsi multaa ja oli vain 10 cm:n syvyinen, joten se tuskin kuului asuinpaikan jäännöksiin. Yli 20 cm:n syvyyteen hiekan rajasta ulottuvia jokseenkin pyöreitä jälkiä tavattiin, paitsi jo mainitusta kohdasta 97/72, myös siitä n. 4 m pohjoiskoilliseen kohdasta 99/75 sekä pisteistä 101/69 ja 103/67. Kaksi viimeksi mainittua yhdessä ruudusta 97/72 tavatun läikän ja ruudussa 96/73 olleen nokialueen kanssa muodostivat lähes suoran luoteesta kaakkoon kulkevan linjan, jolla oli pituutta 9,5 m. Liedet, joista on selostus jäljempänä, olivat tämän linjan koillispuolella.

Pyöreiden läikkien koot ja syvyydet olivat seuraavat:

Läikkä kohdassa 97/72, halkaisija n. 50 cm, syvyys hiekan rajasta 29 cm, pohja loivasti pyöristyvää.

Läikkä kohdassa 99/75, halkaisija n. 50 cm, syvyys hiekan rajasta 26 cm, pohja pyöristyvää.

Läikkä kohdassa 101/69, halkaisija n. 40 cm, pohjasta 25 cm, syvyys hiekan rajasta 61 cm, pohja lähes tasainen. Jälki huomattiin vasta sen jälkeen, kun paikalla ollut hauta 1108, joka oli yli 20 cm matalampi, oli kaivettu pohjaan.

Läikkä kohdassa 103/67 oli oikeastaan kaksi aivan vierekkäistä pyöreitä läikkää, joista luoteisempi oli pitkän lounas-koillisuuntaisen likamaajäljen kohdalla, mutta kaakkoisempi suurimmaksi osaksi sen ulkopuolella. Molemmat erottuivat jo likamaa-alueen pinnassa ja ne olivat näin sitä nuorempia. Kaakkoisempi läikkä oli halkaisijaltaan 50 cm ja se ulottui vain 10 cm:n syvyyteen. Luoteisemmän läikän halkaisija oli 45 cm, syvyys 44 cm, ja sen pohja oli loivasti pyöristyvää.

Likamaaläikkä, jonka lävitse viimeksi mainittu kuoppa oli kaivettu, oli pituudeltaan 580 cm, mutta leveydeltään vain 50 cm. Aluksi sitä luultiin jäljeksi samanlaisesta pitkästä haudasta, jollaisia olivat haudat 1101, 1108, 1119, mahdollisesti myös hauta 1115 tällä alueella ja jollaisia oli tavattu jo vuoden 1969 kaivauksissa kalmiston koillisosasta (ks. haudat 201 ja 202, Luistari I, s. 161). Kaivauksen kuluessa kävi kuitenkin ilmi, että läikkä oli koillispäästään vain 5 cm:n syvyinen, eikä sen syvyys missään kohtaa ylittänyt 15 cm:ä, joten sitä tuskin voi pitää hautana. Ojaltakaan se ei vaikuttanut, joten on mahdollista, että se liittyy asuinpaikan jäännöksiin.

Ruudussa 103/62 oli vielä yksi likamaaläikkä, kooltaan 80x50 cm ja syvyydeltään n. 10 cm. Se oli muodoltaan soikea luode-kaakkosuunnassa ja sen kaakkoispäässä oli pari halkaisijaltaan n. 15 cm:stä kiveä. Mielenkiintoiseksi tämän kuopan tekee se, että siitä, samoin kuin hieman toista metriä sen eteläpuolelta, löydettiin muutamia vulstikoristeisen keramiikan paloja (26695:170, 171).

Asuinpaikan jäännöksiin kuului ehkä vielä hiililäikkä, joka tavattiin kohdasta 92/70. Se oli pelto-ojan vieressä, joten sen alkuperäistä laajuutta ei kyetty toteamaan, mutta jäljellä oli n. 50x35 cm laaja alue, jossa oli paikoin kokonaisia hiiliä. Sen syvyys oli n. 15 cm. Paikasta talletettiin kaksi näytettä (26695:179k,1).

Muut läikät, jotka eivät olleet hautoja, sisälsivät multaa ja olivat ilmeisesti syntyneet pellonmuokkauksen yhteydessä.

Löydöksiä saatiin tältä alueelta huomattavan vähän. Ne ovat etupäässä saviastianpaloja läikkien kohdalta. Vain jokunen palaneen luun siru ja piinpala löydettiin. Yhtään kokonaista metalliesinettä ei tavattu, vain joitakin rautaesineiden katkelmia hautojen täyteesta (26695:99,101,108,110 ja 156).

Kaivauksen perusteella näyttää siltä, että myös lännen suunnalla pakanallisen kalmiston raja on saavutettu ja esineettömätkin haudat näyttävät loppuvan. Sen sijaan asuinpaikan jälkiä oli lähellä kaivausalueen reunojakin, ja ne saattavat olla paremmin säilyneitä siellä, missä haudat eivät ole niitä tuhonneet. Niinpä myös se alue, joka on kaivamatta nyt tutkitun alueen ja kesällä 1970 kaivetun alueen välillä, on syytä suojata kaikelta maapohjaa vahingoittavalta toiminnalta.

Kaivauksen jälkeen tämän alueen pohjoisosaan entistettiin haudan 1100 kiveys ja sen seuraksi rakennettiin näytekokoelma Luistarin hautojen päällä olleista kiveyksistä. Paria poikkeusta lukuunottamatta nämä eivät jäljittele jonkin määrätyn haudan merkintää, vaan ovat esimerkkejä kiveystyypeistä, jotka ovat esiintyneet usean haudan yhteydessä. Haudat on esitetty matalina kumpuina, jollaisia ne luultavasti ovat olleet ennen hautakammioiden romahtamista. Myös kaikki Luistarissa esiintyvät hautasuunnat on pyritty saamaan esille.

Turussa 28. 4. 1992

Antti Niemi Antti Niemi

HAUTAKUVAUKSETHauta 428

Sijainti 114/100
 Suunta SSW-NNE
 Koko 185x40 cm
 Syvyys 100 cm

Karttasivut 24
 Valokuvat 1-2
 Löydökset 26695:1-2

Hauta sijaitsi vanhalla peltoalueella, missä multaa oli n. 30 cm. Sen koillispää oli kaivettu jo v. 1984, jolloin sen oli todettu leikanneen hautaa 429. Haudan lounaispää oli vahingoitettu hautaa 1067 kaivettaessa. Hautakuoppa oli muodoltaan jokseenkin suorakulmainen ja pohja oli tasainen. Täytemaasta tavattiin rautapultti (26695:1) ja pari saviastianpalaa, mutta hautaus oli esineetön.

Hauta 1013

Sijainti 126/110
 Suunta SW-NE
 Koko ainakin 80x60 cm
 Syvyys 90-110 cm

Karttasivut 24, 37
 Valokuvat -
 Löydökset 26695:4-7

Hauta sijaitsi joutomaa-alueella palaneen riien pohjoiskulmassa olleen tiililattian alla, missä ensin oli pintakerroksia n. 35 cm:n paksuudelta ja sitten vielä suuria kiviä ja sekaista maata n. 50 cm paksu kerros. Hautakuoppa, josta vain alin osa saatiin esiin ja jonka koillispää oli tuhoutunut hautaa 1097 tehtäessä, oli säilyneestä osasta päätellen ollut muodoltaan suorakulmainen, mutta pohja oli suurien kivien johdosta hyvin epätasainen. Haudan täytemaasta löydettiin saviastianpaloja, palaneita luunsiruja ja piinpala (26695:5-7) sekä läheltä pohjaa rautavartaan katkelma (26695:4), mutta hautaus näyttää olleen esineetön.

Hauta 1060

Sijainti 113/96
 Suunta SW-NE
 Koko 310x100-105 cm
 Syvyys 65-95 cm

Karttasivut 24, 27-28
 Valokuvat 1-6, 9
 Löydökset 26695:8-13

Hauta sijaitsi peltoalueella, mutta lähellä riien perustusta, niin että sen koillispään päällä oli pintakerroksia 75 cm:n paksuudelta, kun näitä lounaispäässä oli n. 40 cm. Haudan kiveys, joka muodostui lounaispään pystyyn tuetusta päätykivestä ja reunoja seuraavista vieläkin osittain pystyssä olevista laakakivistä (valokuvat 1-5,9), oli säilynyt haudan keskivaiheille asti, mutta haudan koillispään päälle oli ensin tehty tämän haudan kanssa aivan samansuuntainen hauta 1073 (erottuu heikosti valokuvassa 5) ja sitten vielä senkin päälle luode-kaakko-suuntainen hauta 1074, joten koillispää oli täysin tuhoutunut.

Hautakuoppa oli lähes tasaleveä ja pyöristyväkulmainen ja sen pohja vietti hieman koilliseen. Vainajasta oli jäljellä vain pääkalloa aivan päätykiven alla lounaispäässä (ks. valokuva 6). Vaikka minkäänlaisia selviä merkkejä haudan lounaispään hajottamisesta ei ollutkaan, näytti siltä, että myös tätä päätä oli kaiveltu. Paimensauvaneulasta oli jäljellä vain yläpäähän katkelma (26695:8) ja sekin tavattiin n. 20 cm pohjasta, sormuksen palaset (26695:9,10) olivat yli 20 cm:n päässä toisistaan ja haudan pohjalla oli ruostejälkiä jostakin 95 cm:n pituisesta esineestä, josta oli tallella vain raudanpalasia (26695:11). Mahdollisesti juuri tämä esine on kiinnostanut haudan rikkojia. Se on ulottunut haudan 1073 lounaispäähän asti, ja on mahdollista, että se on kiskaistu paikoiltaan haudan 1073 kuopasta käsin. Tällöinhän yläpuolella olevat kerrokset eivät välttämättä olisi rikkoontuneet. Raudanpalaset, jotka löydettiin hautojen 1073 ja 1074 täytemaasta (26695:53,54), saattavat olla peräisin tämän haudan esineistä. Edellä mainittujen löydösten lisäksi tavattiin vain muutamia saviastianpalasia (26695:12).

Hauta 1061

Sijainti 112/97
Suunta SW-NE
Koko ain. 165x50 cm
Syvyys 50 cm

Karttasivut 24, 27
Valokuvat 7-8
Löydökset 26695:14-18

Hauta sijaitsi aivan edellisen vieressä, sen luoteispuolella, ja se oli myös aivan samansuuntainen. Paikka oli vanhaa peltoa, jossa multakerroksen paksuus oli n. 40 cm. Haudan kohta erottui erittäin heikosti ja sen löydökset tulivat heti pintamaan alta. Pohja oli hyvin tasainen (valokuvassa 2 se näkyy vaaleana läikkänä, jonka kohdalla myyränkäytävä on kapeampi), ja koska haudan koillispää oli tuhoutunut hautaa 1069 kaivettaessa, ei sen pituudesta voi olla varma. Vaikutti kuitenkin siltä, että vainaja, josta vain pääkalloa oli säilynyt paikassa, joka oli 60 cm lounaispäädyistä kohti keskustaa, oli ollut pienikokoinen. Pääkallon ylitse otsan kohdalta kulki rivi harmahtavia läikkiä, jotka ehkä olivat peräisin otsanauhasta (näyte aineesta 26695:16). Leuan kunnallakin puolella oli pieni tasavartinen solki ja solkia yhdisti pronssiketju (26695:15, valokuvat 7-8). Soljista 20-40 cm koilliseen oli rautaveitsi kärki kohti kalloa, mutta mitään muuta ei tavattu, eikä myöskään haudan 1069 täytemaassa ollut muita löydöksiä kuin yksi saviastianpala (26695:51).

Hauta 1062

Sijainti 112/63
Suunta NNW-SSE
Koko 200x90 cm
Syvyys 75 cm

Karttasivut 24, 27-28
Valokuvat 9-13
Löydökset 26695:19-28

Hauta sijaitsi edellisistä etelään siten, että sen luoteispää oli vain vajaan metrin päässä haudan 1060 lounaispäästä. Multaa ja täytemaata oli paikalla 50-70 cm. Kaakkoisin osa hautaa oli jäänyt riihen luoteisseinän alle ja tuhoutunut (ks. valokuva 9). Vainajan pää oli kuitenkin ollut luoteessa, ja näin tärkein osa hautaa oli

säilynyt. Hautakuoppa oli tasaleveä ja kulmista ja pohjastakin hieman pyöristynyt. Se sisälsi 60-65 cm leveän puuarkun, jonka pituus oli ollut ainakin 180 cm. Puujäljet ulottuivat reunoilla 15-20 cm:n korkeuteen pohjatasosta (kuva 10). Tässä arkussa lepäsi naispuolinen vainaja puolittain kyljellään pää vasenta olkaa vasten taipuneena. Paitsi pääkalloa, vainajasta oli säilynyt jälkiä sääriluista, kyynärpäältä ylös taivutetusta oikeasta käsivarresta ja vasemmasta käsivarresta, joka on ollut aivan suorana. Vaikka sormus (26695:25) löydettiin läheltä polvia, oli sen yhteydessä säilynyt sormien luita. Sormuksen vieressä kärki pääpuolta kohti lepäsi veitsi (26695:24), ja oikean kyljen vieressä lantion korkeudella oli sirppi (26695:19, kuvat 10, 11). Vainajan kaulan vaiheilta ja rinnalta tavattiin 20 lasimassahelmeä (26695:20), oikean olkapään vaiheilla oli rautainen sankasolki (26695:21), vasemmalla nurin päin kääntynyt krapusolki (26695:22) ja siitä n. 10 cm jalkopäähän päin kääntynyt krapusolki (26695:23, kuvat 11-13). Täytemaasta tavattiin vain yksi saviastianpala (26695:26).

Hauta 1063

Sijainti 122/97
Suunta SSW-NNW
Koko 275x110 cm
Syvyys 75-80 cm

Karttasivut 24, 29
Valokuvat -
Löydökset 26695:29-32

Hauta sijaitsi riihen perustan alla paikassa, missä pintakerroksia oli n. 50 cm. Sen alueella oli etenkin koillispuolella melko paljon kiviä, mutta mitään säännöllistä kiveystä ne eivät muodostaneet. Kuopan aluetta rajasi neljä suurta kiveä, joten se ei ollut aivan säännöllisen muotoinen. Päät olivat pyöristyneet ja pohja lounaaseen viettävä. Lähellä lounaispuolella oli 50x30-45 cm laaja trapetsinmuotoinen, länteen levenevä, n. 5 cm:n paksuinen nokialue, jonka vaiheilta löydettiin kolme pientä rautavartaan katkelmaa (26695:29-31), mutta muuten tavattiin vain joitkin saviastianpalasia (26695:32) täytemaasta.

Hauta 1064

Sijainti 115/99
Suunta WNW-ESE
Koko ain. 180x50-70 cm
Syvyys 75-95 cm

Karttasivut 24, 30
Valokuvat 1-2
Löydökset 26695:33-35

Hauta sijaitsi vanhalla pellolla haudan 1060 pohjoispuolella, mutta niin lähellä riihen perustusta, että kun sen länsiosan päällä oli multaa n. 30 cm, haudan itäosassa oli pintakerroksia n. 70 cm. Luultavasti kaikkein itäisin osa on tuhoutunut perustusta tehtäessä. Hauta oli muutenkin pahasti vahingoittunut, sillä haudat 1070, 1071 ja 1086 oli tehty sen keskiosan päälle. Hautakuoppa näyttää olleen itään levenevä, pyöristyneekulmainen ja pohjasta länteen syvenevä. Itäpuolelta n. 5 cm pohjaa ylempää löydettiin pronssisormus (26695:34). Länsipuolella täytemaassa oli pieni pronssirengas heloineen (26695:33) ja saviastianpala (26695:35).

Hauta 1065

Sijainti 118/96
 Suunta SW-NE
 Koko 320x100-105 cm
 pohjasta 280x100 cm
 Syvyys 115-90 cm

Karttasivut 24, 31-32
 Valokuva 14
 Löydökset 26695:36-45

Hauta sijaitsi joutomaa-alueella riihen perustuksen alla, missä pintamaakerroksia oli n. 70 cm. Sen länsikulmaa oli rikottu hautaa 1078 tehtäessä. Haudan koillispäädyssä näyttää olleen kivirivi ja lounaispäässä on ollut tiheä kivilatomus, joka kuitenkin on särjetty myöhempää hautaa ja kenties riihen perustustakin tehtäessä. Hautakuoppa oli erittäin säännöllisen muotoinen, tasalevyinen ja pyöristyväkulmainen. Pohja oli n. 10 cm syvemmillä lounaassa kuin koillisessa. Vainajan kallon jäännöksiä oli kahdessa paikassa, joista toinen oli kiveyksen keskellä lounaispäässä. Näiden jäännösten vieressä oikealla oli ango (26695:38) ja välittömästi jalkopäähän päin merkillinen pyöreä ruostejälki, joka näytti aivan siltä kuin siinä olisi ollut kilvenkupura. Paikalla oli kuitenkin vain joitakin raudanpalasia (26695:40). N. 25 cm tästä koilliseen löydettiin pronssisormus (26695:39). Paimensauvaneulan yläpää (26695:36) oli aivan lähellä haudan lounaispäätyä, mutta sen kärki (26695:37) tavattiin vainajan oikean olkapään vaiheilta. Kuopan koillispäässä oli jäännöksiä saviastiasta (26695:41) ja eläimen hampaita (26695:43). Täytemaasta tavattiin palanut luunsiru ja piinpala (26695:44,45).

Hauta 1066

Sijainti 120/92
 Suunta SSW-NNE
 Koko 210x65 cm
 pohjasta 160x45-55
 Syvyys 115 cm

Karttasivut 24, 33
 Valokuvat -
 Löydökset 26695:46-50

Hauta sijaitsi joutomaa-alueella palaneen riihen perustuksen alla, missä pintakerroksia oli n. 50 cm. Sitä tehtäessä oli tuhottu hautaa 1197. Haudan täytemaassa oli pari 25-30 cm halkaisijaltaan olevaa kiveä. Hautakuoppa oli lounaispäästä lähes suorakulmainen, mutta koillispää oli pyöristytävä. Pohja oli jokseenkin tasainen ja se oli lounaassa n. 5 cm:ä syvemmillä kuin koillispäässä. Arkussa, joka leveni jonkin verran koillispäähän, näyttää olleen suorat päät. Sen koko oli n. 155x40-55 cm, ja sen puureunaa havaittiin hautakuopan kaakkoissivulla jo 55 cm pohjatasoa ylempänä. Muualla jäänteet, joita oli runsaimmin koillispäässä, ulottuivat n. 20-30 cm:n korkeuteen. Hautaus oli esineetön, mutta täytemaasta tavattiin saviastianpaloja, palaneita luunsiruja ja piinpaloja (26695:46-49).

Hauta 1073

Sijainti 113/96
 Suunta SW-NE
 Koko 175x70 cm
 Syvyys 115 cm

Karttasivut 24, 27-28
 Valokuvat 1-5
 Löydökset 26695:53

Hauta sijaitsi vanhalla peltoalueella, mutta aivan riihenperustan vieressä, joten sen päällä oli pintakerroksia 65-75 cm. Se oli tehty haudan 1060 koillispuolelle, ja tätä hautaa oli puolestaan rikottu hautaa 1074 tehtäessä. Hautakuoppa oli soikea ja tasapohjainen, ja siitä löydettiin vain rautavartaan katkelma (26695:53), joka oli täyttemaassa lähellä pintaa.

Hauta 1074

Sijainti 114/97
Suunta NNW-SSE, lähes N-S
Koko 240x60-75 cm
pohjasta 225x50-55 cm
Syvyys 135-140 cm

Karttasivut 24, 27-28
Valokuvat 1-5
Löydökset 26695:54

Hauta sijaitsi aivan riihen perustan vieressä, osittain sen allakin, ja paikalla oli pintakerroksia n. 75 cm. Kuoppaa kaivettaessa oli tuhottu hautoja 1060 ja 1073, ja tämän päälle taas oli osittain tehty hauta 1077. Hautakuoppa oli pohjaan kapeneva, pohjoispäästä hieman leveämpi kuin eteläpäästä, ja pohjaltaan tasainen. Vain rautaesineen katkelma (26695:54) löydettiin sen täyttemaasta.

Hauta 1075

Sijainti 116/92
Suunta SW-NE
Koko 330x100-110 cm
Syvyys 125-110 cm

Karttasivut 24, 34
Valokuvat -
Löydökset 26695:55-60

Hauta sijaitsi joutomaa-alueella riihenperustan alla paikassa, jonka päällä oli sijainnut kiuas (?) ja jonka päälle koivu oli kasvanut. Niinpä sen päällä oli pintakerroksia n. 80 cm:n paksuudelta, ja näidenkin poistamisen jälkeen haudan rajat olivat koivunjuurien tähden vaikeasti havaittavissa. Haudat 1076 ja 1195 oli sitäpaitsi tehty sen keski- ja koillisosan päälle. Niinpä haudan rajat saatiin esille vasta 20-25 cm ennen pohjaa. Hautakuoppa oli hieman koilliseen levenevä ja pyöristyväkulmainen, pohja oli lounaassa n. 5 cm syvemmällä kuin koillisessa. Kuopassa oli jälkiä puurakennelmasta, jonka koko oli ollut n. 270x80 cm. Jäännökset tulivat esiin n. 15 cm ennen pohjatasoa. Haudan keskivaiheilta löydettiin rautaisen paimensauvaneulan katkelmia (26695:55,56), jotka olivat yli puolen metrin päässä toisistaan, ja pahasti vahingoittunut väkipuukko (26695:57), joka oli poikittain haudan suuntaan nähden. Vainajasta oli vain epämääräistä massaa haudan pohjalla. Kuopan koillispuolelta löydettiin eläimen hampaiden jäännöksiä (26695:59) ja täyttemaassa oli saviastianpala ja palanut luunsiru (26695:58,60).

Hauta 1076

Sijainti 116/94
Suunta NNW-SSE
Koko 250x60
Syvyys 130-140 cm

Karttasivut 24, 34
Valokuvat -
Löydökset 26695:61-63

Hauta sijaitsi joutomaa-alueella riihen perustan, kiukaan ja koivunjuurien alla, joten pintakerroksia oli n. 80 cm. Se oli tehty hautojen 1075, 1088 ja 1195 päälle. Hautakuoppa oli pyöreäpäinen ja pohjasta tasainen yhtä pohjakiveä lukuunottamatta. Sen täytemaasta, jossa oli muutamia kiviä, löydettiin naulan katkelma (26695:61), pronssisormus (26695:62) ja pari saviastian palaa (26695:63).

Hauta 1079

Sijainti 117/94
Suunta N-S
Koko n. 120x40 cm
Syvyys n. 70 cm

Karttasivut 24, 31-32
Valokuvat 15
Löydökset 26695:64

Hauta sijaitsi joutomaa-alueella riihen perustuksen alla, missä pintakerroksia oli n. 50 cm:n paksuudelta. Se länsipuolella oli maakiinteä kivi, jonka halkaisija oli 130 cm, ja kuoppa, joka oli pyöristyväpäinen, oli kaivettu aivan pitkin tämän kiven itäsivua. Maa oli paikalla kovaa ja ja täynnä pieniä kiviä, joten pohja oli muhkurainen. Suurin piirtein kuopan keskellä, sen itälaidalla, seisoi lähes pystyssä saviastia (26694:64), mutta mitään muita löydöksiä tai jälkiä vainajasta ei havaittu.

Hauta 1080

Sijainti 117/89
Suunta SW-NE
Koko ain. 200x65 cm
Syvyys 120-135 cm

Karttasivut 24, 35
Valokuvat -
Löydökset 26695:65-67

Hauta sijaitsi joutomaalla riihen perustuksen alla paikassa, missä koivu kasvoi, joten sekaantuneita kerroksia oli lähes 100 cm:n paksuudelta. Hautakuoppa oli pyöristyväkulmainen ja pohja oli kivien johdosta epätasainen. Haudan lounaispäästä, n. 20 cm:n päässä toisistaan, löydettiin kaksi pientä tasavartista solkea (26695:65,66), mutta vainajasta ei ollut mitään säilynyt. Täytemaassa oli yksi saviastianpala (26695:67).

Hauta 1095

Sijainti 121/103
Suunta SSW-NNE
Koko 240x85 cm
Syvyys 105 cm

Karttasivut 24, 36
Valokuvat -
Löydökset 25480:645

Hauta sijaitsi riihen perustan alla, sen luoteisseinän vieressä, missä pintamultaa oli 20-25 cm. Tämän alla maa oli sekaista ja paikoin punaiseksi palanutta, niin että haudan reunat alkoivat näkyä selvinä vasta n. 60 cm:n syvyydessä maanpinnasta. Tässä tasossa oli haudan keskellä joitakin kiviä ja lounaispäässä jälkiä pääkallostosta (25480:645). N. 30 cm alempana pohjalla oli haudan kaakkoissivun keskellä 10 cm:n paksuinen ja 50x30 cm:n laajuinen nokimaaläikkä. Hautakuoppa oli yläosastaan jokseenkin tasaleveä ja

pyöristyväpäinen, mutta alempana sen koillisosaa rajoitti kaksi suurehkoa kiveä, niin että kuoppa sekä lyheni että kapeni pohjaan, mitat 210x30-75 cm (kapein koillispäästä). Sen ja riihen seinän välissä näkyi jonkin vanhemman läikän hahmo, joka katosi n. 10 cm ennen tämän haudan pohjaa. Hautaus oli esineetön.

Hauta 1097

Sijainti 127/111
Suunta SW-NE
Koko 190x80-90 cm
Syvyys 125-135 cm

Karttasivut 24, 37
Valokuvat 16-17
Löydökset 26695:71-79

Hauta sijaitsi joutomaa-alueella riihen pohjoiskulman tiililattian alla paikassa, joka alkuaankin oli ollut kivikkoisen. Kiviä ja maata jouduttiin poistamaan n. 85 cm:n paksuinen kerros ennen kuin hauta saatiin esiin (ks. s. 2 edellä). Hautakuoppaa kaivettaessa oli rikottu hautoja 1013 ja 1099. Suuret kivet rajasivat sen päitä, sivut olivat mutkalliset (ks. kuvat 16 ja 17) ja pohja oli kivien johdosta epätasainen. Täytemaasta löydettiin rautaveitsi (26695:72), pronssi- ja rautaesineiden katkelmia (26695:71,73,74), saviastianpala (26695:75), eläimen hampaita (26695:76,77), palaneita luunsiruja (26695:78) ja kivi-iskos (26695:79), mutta hautaus oli esineetön.

Hauta 1099

Sijainti 127/110
Suunta SSW-NNE
Koko ain. 260x125 cm
Syvyys 95-100 cm

Karttasivut 24, 37
Valokuvat 16-17
Löydökset 26695:82-90

Hauta sijaitsi joutomaa-alueella riihen pohjoiskulman tiililattian alla ja sen päällä oli ylimääristä ainesta n. 85 cm:n paksuinen kerros. Hauta 1097 oli tehty sen luoteisosan päälle, hauta 1098 taas rikkoi kaakkoissivua, niin että haudasta oli säilynyt vain n. 40 cm:n levyinen kaistale keskustaa sekä länsi-, etelä- ja itäkulmat. Hautakuoppa näyttää olleen pyöristyväkulmainen, pohja vietti jonkin verran koilliseen. Jokseenkin haudan keskellä oli pohjalla tumma kerros ja puutakin ja sen päältä tavattiin useimmat löydökset. Aivan haudan 1098 rajalta löydettiin ihmisen hampaita (26695:89). Näistä 25-30 cm koilliseen oli pronssisormus (26695:84) ja rautainen hevosenkenkäsolkki (26695:82), josta n. 15 cm pohjoiseen tavattiin jonkin rautaesineen katkelmia (26695:83). Soljesta 25 cm koilliseen löydettiin pieni pronssinen kolmioneula (26695:88) ja aivan haudan koillispäässä oli rikkoontunut saviastia (26695:87). Näiden lisäksi löydettiin rautaesineen katkelma (26695:86), pari yhteen sulanutta helmeä (26695:85) ja palanut nikama. Keskiosassa oli myös jonkin verran hiiltä. On mahdollista, että haudan 1097 täytemaasta saadut löydökset ovat alkuaan tästä haudasta.

Hauta 1100

Sijainti 97/79
 Suunta NNW-SSE
 Koko 220x115 cm
 Syvyys 65 cm

Karttasivut 26, 38
 Valokuvat 18-21
 Löydökset 26695:91-93,179d

Hauta sijaitsi kalmiston länsilaidalla, pellolla, missä multaa oli n. 30 cm. Sen kummassakin päässä oli laakakivet, kooltaan n. 30x30 cm ja paksuudeltaan 10-15 cm. Kaakkoispään kivi oli vielä pystyssä (ks. kuvat 18 ja 19), mutta luoteinen kivi oli kaatunut. Tämän lisäksi haudan keskellä on ollut pyöreähkö kiviryhmä, jonka halkaisija oli 55-60 cm ja paksuus n. 20-25 cm. Se oli osaksi tuhoutunut, kun haudan itäkulmalle oli kaivettu kuoppa (jälki näkyy parhaiten kuvassa 20). Hautakuoppa oli lähes suorakulmainen, vain itäkulma pyöristyi, ja pohja oli jokseenkin tasainen. Siinä oli osittain hiiltynyt puurakennelma, jonka reunat tulivat näkyviin n. 25-30 cm pohjaa ylempänä. Sen laajuus oli n. 205x65-75 cm (leveämpi luoteessa). Hiiltä oli levinnyt myös hautakuopan ulkopuolelle länteen. Kiveyksen alta haudan keskivaiheilta löydettiin ihmisen hampaan katkelmia (26695:93), mutta muuten oli kuopassa vain pari saviastianpalaa ja palanut luunsiru (26695:91, 92). Arkusta on otettu hiilinäyte (26695:179d) ja haudan kiveys on entistetty alkuperäiselle paikalleen.

Hauta 1108

Sijainti 100/69
 Suunta SW-NE
 Koko 420x50 cm
 Syvyys 65-70 cm

Karttasivut 26
 Valokuvat -
 Löydökset 26695:99-100

Hauta sijaitsi kalmiston länsilaidalla, pellolla, missä multaa oli n. 30 cm. Sen länsikulmaa leikkasi pelto-oja. Hautakuoppa oli pitkä ja kapea, koillispäästä suora, lounaispäästä pyöristyvä, pohja vietti lounaaseen. Lounaispäädyistä 100-150 cm koilliseen näkyi pohjalla pyöreä jälki, joka ulottui 25-30 cm muuta pohjaa alemmaksi (ka. s. 5 edellä). Saattaa olla, että läikän kaistale, joka näkyi tämän haudan ja pelto-ojan välillä, oli samanlaisesta matalasta pyöreästä jäljestä kuin se, joka löydettiin haudan 1119 kaakkoispuolelta. Kuopan täytemaasta tavattiin rautavartaan katkelma (26695:99) ja palanut savenpala (26695:100).

Hauta 1120

Sijainti 103/61
 Suunta SSW-NNE
 Koko 210x75 cm
 Syvyys 100 cm

Karttasivut 26
 Valokuvat -
 Löydökset 26695:110

Hauta sijaitsi kalmiston länsilaidalla, pellolla, missä multaa oli n. 35 cm. Hautakuoppa oli hyvin säännöllisen muotoinen, kulmista pyöristyvä ja pohjasta tasainen. Täytemaassa oli muutamia kiviä. Haudan ainoa löydös oli rengaspanssarin palanen (26695:110), joka löydettiin haudan lounaispuoliskosta aivan pohjalta.

Hauta 1185

Sijainti 123/125
 Suunta SSW-NNE
 Koko 150x65 cm
 Syvyys 35-40 cm

Karttasivut 25, 39
 Valokuvat -
 Löydökset 26695:117-120

Hauta sijaitsi kalmiston pohjoisosassa paikassa, jossa oli ollut joutomaan ja pellon välinen oja. Sen tähden sen pohja tuli vastaan pian 25-30 cm paksun pintamaan poistamisen jälkeen. Sitä oli rikottu paitsi ojaa myös hautaa 1186 tehtäessä. Pyöreäkulmaisen hautakuopan sivut kaartuivat ulospäin ja sen pohja oli tasainen. Arkusta, joka on ollut korkeintaan 130 cm pitkä, oli jäänteitä haudan koillispäässä. Haudan tästä päästä löydettiin sininen helmi (26695:118), kun taas pronssispiraali (26695:117), saviastianpalat (26695:119) ja palanut luunsiru (26695:120) olivat lähempänä lounaispäättä. Vainajasta ei ollut säilynyt mitään.

Hauta 1186

Sijainti 124/125
 Suunta SSW-NNE
 Koko 240x60 cm
 Syvyys 35-55 cm

Karttasivut 25, 39
 Valokuvat -
 Löydökset 26695:121-123

Hauta sijaitsi kalmiston pohjoislaidalla aivan edellisen vieressä, ja sitä tehtäessä oli tuhottu haudan 1185 kaakkoissivua. Hautakuoppa oli tasaleveä ja päistä pyörityvä, ja sen pohjalle oli koillispäässä sattunut suuri kivi. Haudan luoteissivun keskivaiheilta, n. 60 cm:n päässä toisistaan, löydettiin kaksi rautanaulaa (26695:121,122), ja koillispäässä oli 20 saviastian kappaletta (26695:123). Vainajasta ei ollut jäännöksiä.

Hauta 1200

Sijainti 125/94
 Suunta SSW-NNE
 Koko 230x70-75 cm
 Syvyys 60 cm

Karttasivut 24, 40
 Valokuva 26
 Löydökset 26695:125-130

Hauta sijaitsi joutomaa-alueella riihen perustan kaakkoispuolella, missä turvekerroksen paksuus oli 5-10 cm ja sen alla oli 20-25 cm:n paksuinen sekainen kerros. Haudan luoteissivu oli kivillä täytetyn ojan alla. Vaikka tämä alue aukaistiin jo vuonna 1990, hautaa ei silloin havaittu, vaan se tuli esiin vasta tarkistuksessa kesällä 1991. Haudan kohdalla oli laakamaisia kiviä, joista pari oli pystyasennossa, joten haudassa on saattanut alkuaan olla kiveys. Hautakuoppa oli hieman koilliseen levenevä, pyörityväkulmainen ja kivien johdosta hiukan epätasainen. Haudan keskivaiheilta, hieman lounaispäättä lähempää, löydettiin vinosti haudan pituussuuntaan nähden sijoitettu väkipuukko (26695:126) ja rautarengas (26695:128), joka mahdollisesti on kuulunut siihen. Kaakkoislaidalta tavattiin kiekkokivi (26695:125) ja täytemaassa oli saviastianpalasia ja palanut luunsiru (26695:129,130).

Hauta 1201

Sijainti 126/93
 Suunta NNW-SSE
 Koko 120x80 cm
 Syvyys 70 cm

Karttasivut 24, 40
 Valokuvat -
 Löydökset 26695:131-132

Hauta sijaitsi joutomaalla riihen perustuksen kaakkoispuolella, missä oli turvetta 10-15 cm ja sen alla sekaista maata n. 20 cm. Alue oli aukaistu jo vuonna 1990, mutta hauta havaittiin vasta tarkistuksessa kesällä 1991. Hautakuoppa oli soikea ja pohjois-eteläsuuntainen, mutta siihen oli rakennettu luode-kaakko-suuntainen arkku pienikokoisista hiekkakivilaaoista ja muista latteista kivistä, jotka sopivat reunustukseen. Tämän pikku arkun koko oli n. 105x40 cm ja reunustuksen korkeus 20-30 cm. Pinnalla oli hiiltä ja täytemaassa saviastianpaloja ja muutamia palaneita luunsiruja.

Hauta 1203

Sijainti 128/109
 Suunta SSW-NNE
 Koko 195x115 cm
 Syvyys 135-140

Karttasivut 24, 37
 Valokuvat -
 Löydökset 26695:135-140

Hauta sijaitsi riihen perustuksen pohjoiskulmalla tiililattian alla, paikalla, missä poistettavia kerroksia oli 95 cm:n paksuudelta. Hautakuoppa oli soikea ja pohjasta pyörityvä, ja siitä tavattiin nautaeläimen luurangon jäännöksiä (26695:138). Täytemaassa oli hiiltä, rautavartaan katkelma (26695:135), saviastianpaloja (26695:136), palaneita luita (26695:137) ja pari piinpalaa (26695: 139). Merkittävää oli, että kuopan kaakkois-reunalla ja lounaispäässä oli puujälkiä aivan kuin arkusta (näyte 26695:140).

Hauta 1205

Sijainti 123/94
 Suunta NNE-SSW
 Koko 280x90-110 cm
 pohjasta 250x80 cm
 Syvyys 80 cm

Karttasivut 24, 41
 Valokuva 27
 Löydökset 26695:142-147

Hauta sijaitsi riihen perustuksen alla, aivan kaakkoiseinän luoteispuolella, missä turvetta oli 10-15 cm ja sekaista kerrosta n. 35 cm. Sen keskiosan päällä oli kaksi suurta kiveä, kooltaan 100x70x45 cm ja 85x40x30 cm, mutta näillä tuskin oli mitään tekemistä hautakiveyksen kanssa sen paremmin kuin niilläkään kivillä, jotka tavattiin alemmaa täytemaasta; maapohjassa oli tällä paikalla runsaasti kiviä ja riihen seinä oli lähellä. Hautakuoppa oli suorasivuinen ja pyörityväpäinen, pohjaan kapeneva ja lyhenevä ja pohjan keskeltä syvin. Koillispuolella oli hyvin heikkoja puujälkiä ja myös täysin maaton luuta, joka saattoi olla peräisin pääkallosta. Sen vierestä löydettiin kaksi pientä raudanpalaa (26695:143). Rautaveitsi (26695:144) oli tästä n. puoli metriä etelään kärki koillista kohti, ja siitä n. 70 cm

lounaaseen löydettiin kaksi pientä piinpalaa (26695:145). Täytemaassa oli saviastianpaloja (26695:146), palaneita luunsiruja (26695:147) ja vaalean metallin palanen (26695:142).

L I E D E T

Liesi kohdassa 100/73

Sijainti 100/73	Karttasivut 26, 42
Koko 100x100 cm	Valokuva 22
Syvyys 60-65 cm (hiekan rajasta)	Löydökset 26695:179o (hiiltä)

Liesi sijaitsi kalmiston länsilaidalla, pellolla, missä sen päällä oli multaa n. 30 cm. Osa siitä oli tuhoutunut hautaa 1107 kaivettaessa (kuva 22). Kuopan yläosa oli täynnä kiviä, joista suurimmat olivat läpimitaltaan 30 cm, mutta useimmat halkaisijaltaan 10-20 cm. Jotkut niistä olivat hauraksi palaneita ja joukossa oli myös punaisia hiekkakiviä. Lieden yläosissa kivien väleissä oli hiekkaa, jonka joukossa oli hiilenmuruja, mutta kuopan pohjalla oli yli 10 cm:n paksuinen nokikerros, jonka joukossa oli vain pieniä kiviä, ja pohjan reunoilla oli hiiltyneitä puupalasia. Pohja oli pyöristynyt. Mitään löydöksiä ei tavattu.

Liesi kohdassa 101/70

Sijainti 101/70	Karttasivut 26, 43
Koko n. 65x65 cm	Valokuvat -
Syvyys 32-33 cm (hiekan rajasta)	Löydökset 26695:179p (hiiltä)

Liesi sijaitsi kalmiston länsireunalla pellolla, missä multaa oli n. 35 cm paksult. Lounas-koillissuuntaista pelto-ojaa kaivettaessa oli tuhottu sen luoteisreunaa. Kuoppa oli melkein säännöllisen pyöreä ja se suippeni vain hieman pohjaan, joka oli lähes tasainen. Kivet olivat kooltaan 5-10 cm ja ne olivat aivan hauraksi palaneita ja osaksi murskana. Kuopan yläosassa niiden välillä oli noensekaista hiekkaa, mutta pohjalla n. 10 cm:n korkeuteen oli todella runsaasti hiiltä. Tästä otettiin näyte.

Liesi kohdassa 107/67

Sijainti 107/67	Karttasivut 26
Koko 70x70 cm ?	Valokuvat 24-25
Syvyys 15-20 cm	Löydökset -

Liesi sijaitsi kalmiston länsireunalla, pellolla, missä multaa oli 30-35 cm. Sen eteläpuoliskon päälle oli tehty hauta 1115, ja se oli ilmeisesti siinä yhteydessä pahasti rikkoutunut. Kuopassa oli vain muutamia kiviä, mutta nokea oli runsaasti. Pohja oli pyöristynyt.

HAUTALUETTELO 1991

Hauta	Sij.	Suunta	Koko	Syvyys	Alan:ot	Valok.	Karttas.
134	115/87	SSW-NNE	260x65	110-140			24
417	115/88	SSW-NNE	155x65	110-135			24
418	117/88	SSW-NNE	155x40	100-140			24,35
428	114/100	SSW-NNE	185x40	100	1-2	1-2	24
604	112/130	SSW-NNE	Ain.160x50	140			25
682	136/117	SSW-NNE	200x60-70	90			25
683	134/120	SSW-NNE	90x50	65-70			25
684	134/121	SSW-NNE	130x60	90			25
685	136/122	SSW-NNE	165x40	90			25
686	136/120	SSW-NNE	150x50	100			25
687	136/121	SSW-NNE	160x50-65	100			25
688	137/120	SSW-NNE	170x70	90-110			25
689	134/123	SW-NE	320x55	85-90			25
690	135/122	SW-NE	280x60-65	80-90			25
693	134/125	SW-NE	340x60-70	95			25
694	136/124	SSW-NNE	150x45	85			25
695	137/123	W-E	105x45	70			25
696	135/124	SSW-NNE	220x70	85			25
697	137/123	SW-NE	Ain.120x50	70			25
1013	126/110	SSW-NNE	Ain.80x60	90-110	4-7		24,37
1060	113/96	SW-NE	310x100-105	65-95	8-13	1-6,9	24,27-28
1061	112/97	SW-NE	Ain.165x50	50	14-18	7-8	24,27
1062	112/93	NNW-SSE	Ain.200x90	75	19-28	9-13	24,27-28
1063	122/97	SSW-NNE	275x110	75	29-32		24,29
1064	115/99	WNW-ESE	180x50	75	33-35	1-2	24,30
1065	118/96	SW-NE	320x100-105	90-115	36-45	14	24,31-32
1066	120/92	SSW-NNE	210x65	115	46-50		24,33
1067	114/99	SSW-NNE	210x65	115		1-2	24
1068	113/98	SSW-NNE	150x40	95		1-2	24
1069	114/98	SW-NE	190x55	90	51	1-2	24,27
1070	116/100	SSW-NNE	215x50	100	52		24,30
1071	115/98	SW-NE	Ain.160x60	85			24,30
1072	115/97	S-N	190x65	115-130		1-2	24,30
1073	114/97	SW-NE	175x70	115	53	1-5	24,27-28
1074	114/96	NNW-SSE	240x60-75	135-140	54	1-5	24,27-28
1075	116/92	SW-NE	330x100-110	110-125	55-60		24,34
1076	116/93	NNW-SSE	250x60	130-140	61-63	15	24,34
1077	114/95	SSW-NNE	210x40-50	135		5	24,27-28
1078	117/96	SW-NE	175x60	125-140		14	24,31-32
1079	117/94	S-N	120x40	70	64	15	24,31-32
1080	117/89	SW-NE	Ain.200x65	120-135	65-67		24,35
1081	118/90	SW-NE	Ain.130x45	120			24,35
1082	119/90	SW-NE	145x40	130-135			24,35
1083	119/89	SW-NE	90x35	110			24,35
1084	118/88	SSW-NNE	160x40-55	140			24,35
1085	118/87	SW-NE	160x50	145			24,35
1086	117/99	WSW-ESE	245x55	80-100			24,30
1087	117/90	SW-NE	210x50-80	135			24,35
1088	116/93	SSW-NNE	170x50	120-130		15	24,34
1089	114/90	SSW-NNE	120x55	115-120			24,34
1090	129/128	SSW-NNE	230x70	115	68-70		25

Hauta	Sij.	Suunta	Koko	Syvyys	Alan:ot	Valok.	Kartat
1091	133/118	SSW-NNE	90x40	60			25
1092	134/119	SSW-NNE	200x60	85			25
1093	134/117	SSW-NNE	140x50	85			25
1094	137/116	SW-NE	160x60	75			25
1095	121/103	SSW-NNE	240x85	105	25480: 645		24,36
1096	123/106	SSW-NNE	120x70	100-110			24,36
1097	127/111	SW-NE	190x80-90	125-135	71-79	16-17	24,37
1098	128/110	SW-NE	190x60	105-120	80-81		24,37
1099	127/110	SW-NE	Ain.260x125	95-100	82-90	16-17	24,37
1100	97/79	NW-SE	220x115	65	91-93 179d	18-21	26,38
1101	76/75	SW-NE	330x50	45-55	94	18	26
1102	98/74	SW-NE	155x40	55		18	26
1103	97/74	SW-NE	300x45	75-80	95	18	26
1104	98/73	SW-NE	210x40	60	96	18	26
1105	99/71	SW-NE	245x50	50	97-98	22	26
1106	100/72	SW-NE	300x45	65-70		22	26
1107	99/72	SW-NE	260x45	60-65		22	26
1108	101/69	SW-NE	410x50	65-70	99-100		26
1109	104/69	WSW-ENE	160x45	85	101-102		26
1110	105/65	NW-SE	Ain.60x60	60	103	25	26
1111	106/68	NNW-SSE	90x45	50	104	23	26
1112	100/63	WSW-ENE	120x35	50	105	23	26
1113	103/65	SSW-NNE	180x65-75	80	106	23,25	26
1114	105/66	SW-NE	220x70	70		23,25	26
1115	103/66	SW-NE	435x50	60	107	23	26
1116	96/77	SW-NE	200x60	50	108	18	26
1117	104/65	SW-NE	250x70	75		23,25	26
1118	101/64	WSW-ENE	175x50	45		23-24	26
1119	103/67	WSW-ENE	440x50	65-70	109	23-24	26
1120	103/61	SSW-NNE	210x75	100	110		26
1121	108/133	SW-NE	Ain.140x40	125			25
1122	108/132	SW-NE	Ain.140x40	115			25
1123	109/133	WSW-ENE	Ain.140x50	105			25
1124	109/132	NNW-SSE	155x50	95			25
1125	110/132	SW-NE	240x55	135			25
1126	111/132	SSW-NNE	180x50	120			25
1127	111/131	SSW-NNE	Ain.150x60	115-125			25
1128	112/132	SSW-NNE	170x55	120			25
1129	112/131	SW-NE	175x70	130			25
1130	108/134	WSW-ENE	210x60	115			25
1131	109/135	SW-NE	180x50	120			25
1132	110/134	WSW-ENE	170x65	120			25
1133	110/133	SSW-NNE	Ain.170x60	130			25
1134	111/134	NNW-SSE	Ain.150x70	120			25
1135	111/134	SW-NE	Ain.160x60	110-135		29-30	25
1136	112/134	NNW-SSE	Ain.170x60	130-155			25
1137	112/133	NNW-SSE	135x50-70	110			25
1138	113/133	NW-SE	190x80	105			25
1139	113/134	SW-NE	Ain.170x60	120			25
1140	107/134	SSW-NNE	Ain.100x50	125			25
1141	109/136	SSW-NNE	230x45	145			25
1142	110/136	SSW-NNE	Ain.100x30	125	111		25
1143	111/136	NNW-SSE	240x50	115		30	25
1144	111/138	S-N	Ain.165x50	100			25

Hauta	Sij.	Suunta	Koko	Syvyys	Alan:ot	Valok.	Karttas.
1145	111/137	SSW-NNE	160x60	100			25
1146	112/135	NNW-SSE	110x50	70			25
1147	113/135	NNW-SSE	220x45-50	110		29	25
1148	113/137	SW-NE	135x50	70		29	25
1149	114/137	SW-NE	Ain.110x45	60		29	25
1150	108/138	SSW-NNE	210x70	120			25
1151	109/137	SW-NE	150x40	130			25
1152	109/138	NNW-SSE	140x40	115			25
1153	109/138	SSW-NNE	170x40	115			25
1154	110/138	NNW-SSE	155x75	90	112		25
1155	112/138	NNW-SSE	200x60	110	113		25
1156	112/139	SW-NE	Ain.80x50	65			25
1157	106/139	SSW-NNE	Ain.200x60	135	114		25
1158	108/140	NNW-SSE	260x90(45)	120			25
1159	110/140	SW-NE	200x65-70	135			25
1160	111/140	NNW-SSE	Ain.140x70	90			25
1161	114/140	SW-NE	180x40	100-110		30	25
1162	114/132	NNW-SSE	140x50	90			25
1163	116-132	WSW-ENE	300x50	75-85			25
1164	115/131	WSW-ENE	330x40	60-115			25
1165	114/130	SW-NE	220x70	105	115		25
1166	115/130	SSW-NNE	120x40-50	120			25
1167	115/130	SSW-NNE	170x50	100-125			25
1168	117/129	NW-SE	200x80	100-110			25
1169	117/130	SW-NE	180x50	65-100			25
1170	118/131	NW-SE	200x100	85	116		25
1171	119/132	SW-NE	Ain.120x50	75			25
1172	118/133	NW-SE	180x70(40)	85			25
1173	119/128	SW-NE	150x50-65	100			25
1174	120/129	NW-SE	170x80	70			25
1175	115/133	NW-SE	150x60	80			25
1176	116/133	NW-SE	150x40-60	65			25
1177	116/134	NW-SE	200x70	85			25
1178	117/135	SW-NE	120x30-40	45		28	25
1179	118/135	WNW-ESE	140x40-50	65		28	25
1180	118/136	WSW-ENE	270x50	70		28	25
1181	113/136	SW-NE	140x40	65			25
1182	108/130	SW-NE	Ain.90x50	105			25
1183	107/138	SSW-NNE	160x50-60	135			25
1184	107/135	SSW-NNE	Ain.130x80	140			25
1185	123/125	SSW-NNE	150x65	35-40	117-120		25,39
1186	124/125	SSW-NNE	240x60	35-55	121-123		25,39
1187	120/126	SW-NE	160x50	80			25
1188	115/134	SW-NE	200x55	85			25
1189	114/134	SW-NE	200x50	90			25
1190	111/139	NNW-SSE	90x50	75			25
1191	112/140	NW-SE	Ain.70x90	90			25
1192	114/130	NW-SE	Ain.100x40	105			25
1193	132/119	SSW-NNE	170x40	70			25
1194	130/121	SSW-NNE	270x50	70-75			25
1195	117/92	SW-NE	115x50-55	135			24,34
1196	116/96	SSW-NNE	150x55	130-140		14	24,32
1197	120/92	N-S/S-N	180x80	95		16-17	24,33
1198	117/89	NW-SE	235x50-60	150-155	124		24,35
1199	117/99	SSW-NNE	Ain.180x50	105		16-17	24,30

Hauta	Sij.	Suunta	Koko	Syvyys	Alan:ot	Valok.	Karttas.
1200	125/94	SSW-NNE	230x70-75	60	125-130	26	24,40
1201	126/93	NNW-SSE	120x80	70	131-132		24,40
1202	125/97	SSW-NNE	125x70	55	133-134		24,40
1203	128/109	SSW-NNE	195x115	135-140	135-140		24,37
1204	129/102	NW-SE	190x110	120	141		24
1205	123/94	NNE-SSW	280x90-110	80	142-147	27	24,41
1206	114/92	SW-NE	170x50	140			24,34
1207	115/93	SSW-NNE	180x50	130			24,34
1208	123/92	SW-NE	180(115)x60	80	148-150		24,41

KARTTALUETTELO

Sivu Aihe

23	Vuonna 1991 kaivetut alueet
24	Yleiskartta, alue 1
25	Yleiskartta, alue 2
26	Yleiskartta, alue 3
27	Haudat 1060-1062, 1069, 1073, 1074, 1077
28	Haudat 1060, 1062, löytökerrokset, haudat 1073,1074,1077
29	Hauta 1063
30	Haudat 1064, 1070-1072, 1086, 1199
31	Haudat 1065, 1078, 1079, 1196
32	Haudat 1065, 1079, löytökerrokset, 1078, 1196
33	Haudat 1066, 1197
34	Haudat 1075, 1076, 1088, 1089 1195, 1206, 1207
35	Haudat 418, 1080-1085, 1087, 1198
36	Haudat 1095, 1096
37	Haudat 1013, 1097-1099, 1203
38	Hauta 1100
39	Haudat 1185, 1186
40	Haudat 1200-1202
41	Haudat 1205, 1208
42	Liesi kohdassa 100/73
43	Liesi kohdassa 101/70
44	Alue 1, vaaitukset, kopio vuonna 1990 tehdystä kartasta

NEGATIIVI- JA VALOKUVALUETTELO

Negat. Kuva Aihe

94925	2	Hauta 1060 ympäristöineen länsilounaasta.
94926	5	Hauta 1060 lähes suoraan ylhäältä.
94927	-	Hauta 1060 koillisesta.
94928	-	Sama kuin kuva 3.
94929	3	Haudan 1060 kiveys koillisesta.
94930	4	Haudan 1060 kiveys lounaasta.
94931	7	Hauta 1061, korut ja veitsi koillisesta.
94932	8	Hauta 1061, soljet ja ketju koillisesta.
94933	-	Kaivajia vuonna 1991.
94934	9	Haudat 1060 ja 1062 länsiluoteesta.
94935	1	Kaivausalue 1 vuonna 1991 länsilounaasta.
94936	-	Sama kuin kuvassa 5.
94937	6	H. 1060, kivi ja pääkalloa SW-päädystä, koillisesta.
94938	18b	Kaivausalue 3, etualalla hauta 1100, koillisesta. Kysymyksessä on osa panoraamakuvaa, joka yhdessä seuraavan kanssa muodostaisi kokonaisuuden.
94939	18a	Hautoja kalmiston länsilaidalla, ks. ed.
94940	-	Sama kuin kuva 22.
94941	22	Haudat 1105-1107 koillisesta.
94942	19	Hauta 1100 luoteesta.
94943	-	Sama kuin kuva 24.
94944	25	Haudat 1110, 1113, 1114 ja 1117 pohjoiskoillisesta.
94945	23	Hautoja 1112-1115 ja 1117-1119 koillisesta.
94946	24	Haudat 1118 ja 1119 koillisesta.
94947	20	Hauta 1100 itäkaakosta.
94948	10	Hauta 1062 kaakosta.
94949	11	Haudan 1062 esineitä lounaasta.
94950	12	Koruja haudassa 1062 länsilounaasta.
94951	29	Kalmiston pohjoisosaa koillisesta kuvattuna.
94952	30	Pohjoisosan läntisintä reunaa itäkoillisesta.
94953	28	kalmiston pohjoisosaa pohjoisesta kuvattuna.
94954	14	Haudat 1065, 1078 ja 1086 lounaasta.
94955	15	Haudat 1076, 1088 ja 1079 ylh. kaakosta.
94956	-	Sama kuin kuva 14.
94957	17	Haudat 1097 ja 1099 lounaasta.
95958	-	Sama kuin ed.
94959	16	Haudat 1097 ja 1099 lounaasta.
94960	21	Hauta 1100 koillisesta.
94961	-	Sama kuin ed. kaakosta.
94962	-	Hauta 1062 kaakosta.
94963	-	Sama kuin ed.
94964	13	Haudan 1062 koruja lännestä
94965	27	Kiviä haudan 1205 kohdalla, kuvattu lounaasta.
94966	-	Sama kuin 26, alivalottunut.
94967	-	Väkipuukko haudassa 1200 lännestä.
94968	26	Väkipuukko haudassa 1200, kuvattu lännestä.

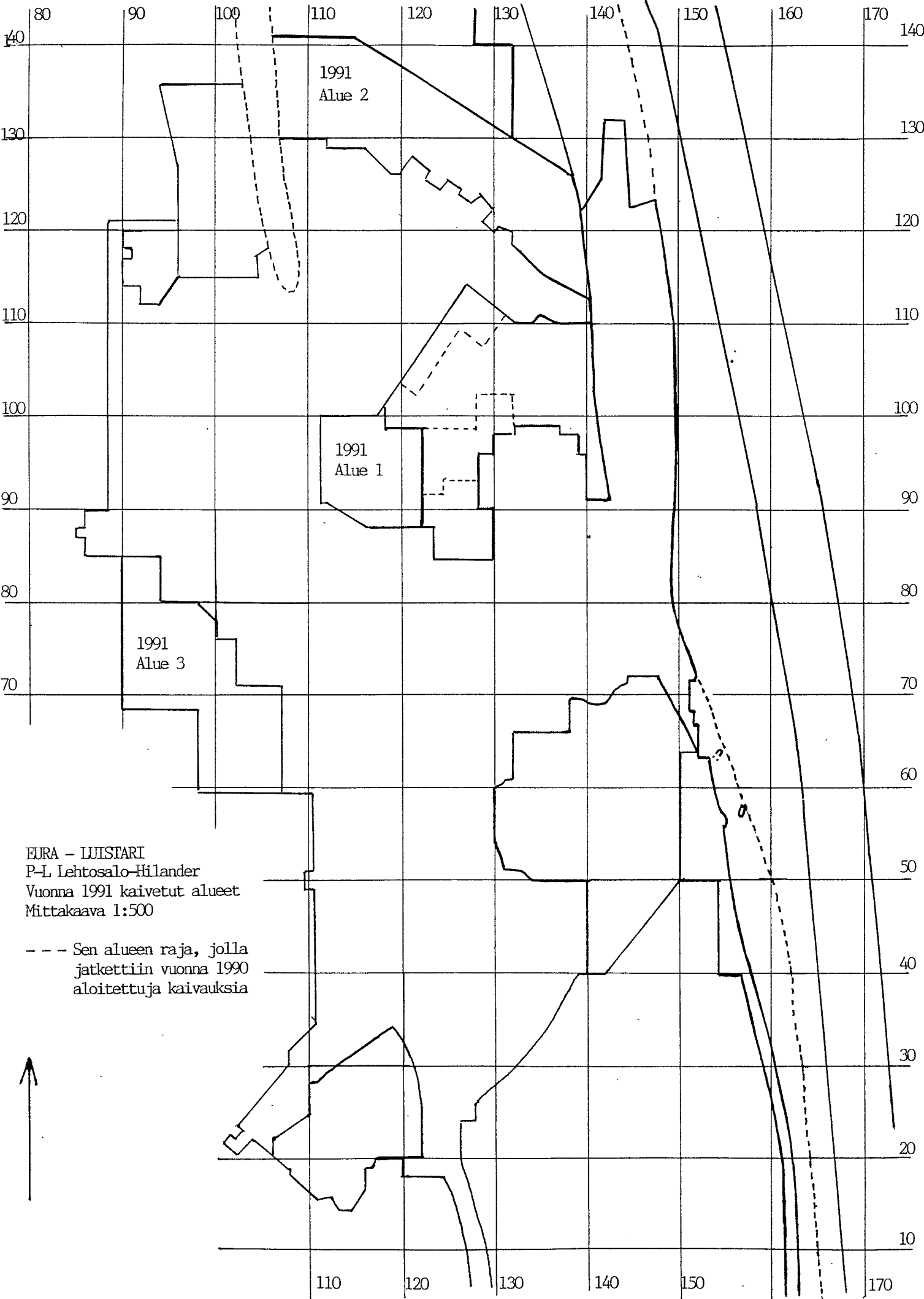

EURA - LUJISTARI
 P-L Lehtosalo-Hilander
 Vuonna 1991 kaivetut alueet
 Mittakaava 1:500

--- Sen alueen raja, jolla
 jatkettiin vuonna 1990
 aloitettuja kaivauksia



Eura-Luistari
P-L Lehtosalo-Hilander 1991
Alue 2
Kp 3 pl 140
Mittakaava 1:200

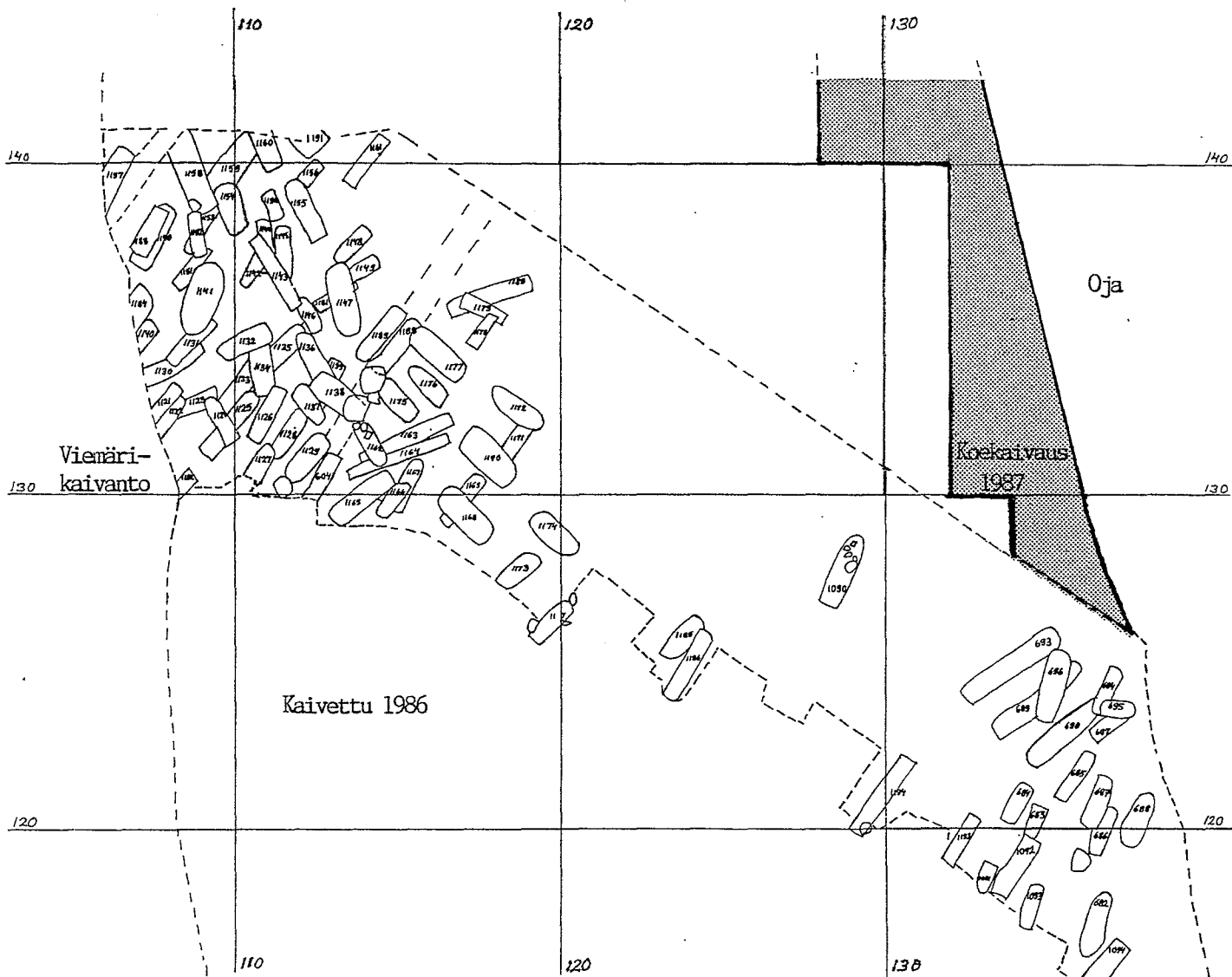

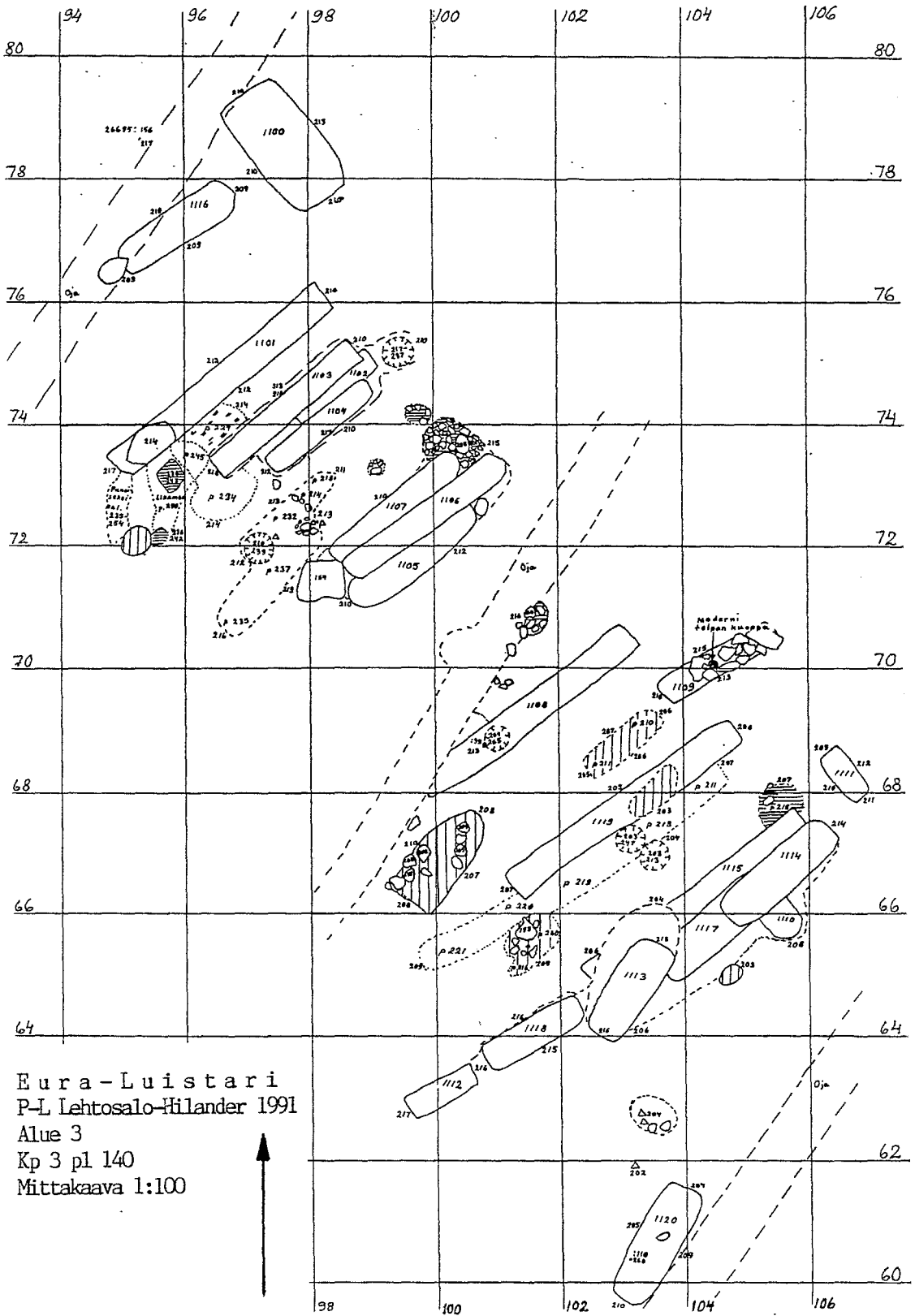

Eura-Luistari
P-L Lehtosalo-Hilander 1991
Alue 3
Kp 3 pl 140
Mittakaava 1:100

EURA - LUISTARI
P - L. LEHTOSALO - HILANDER 1991
YLEISKARTTA, ALUE 1
KP 3 PL 140

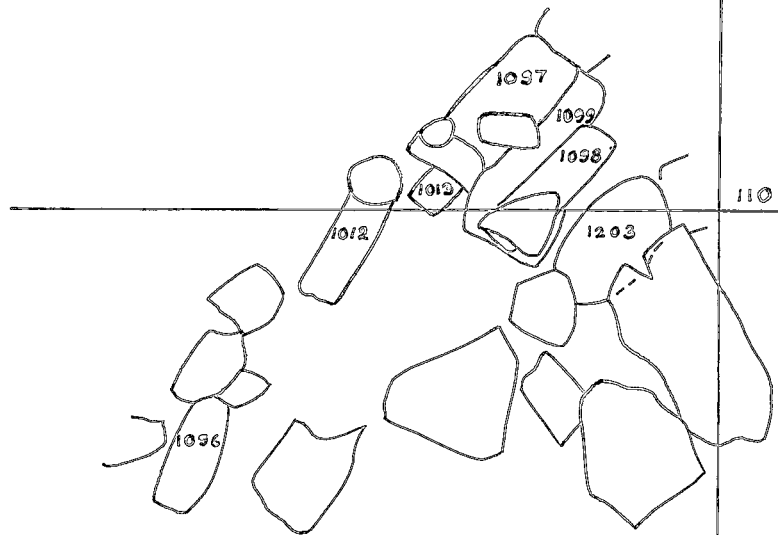

110

100

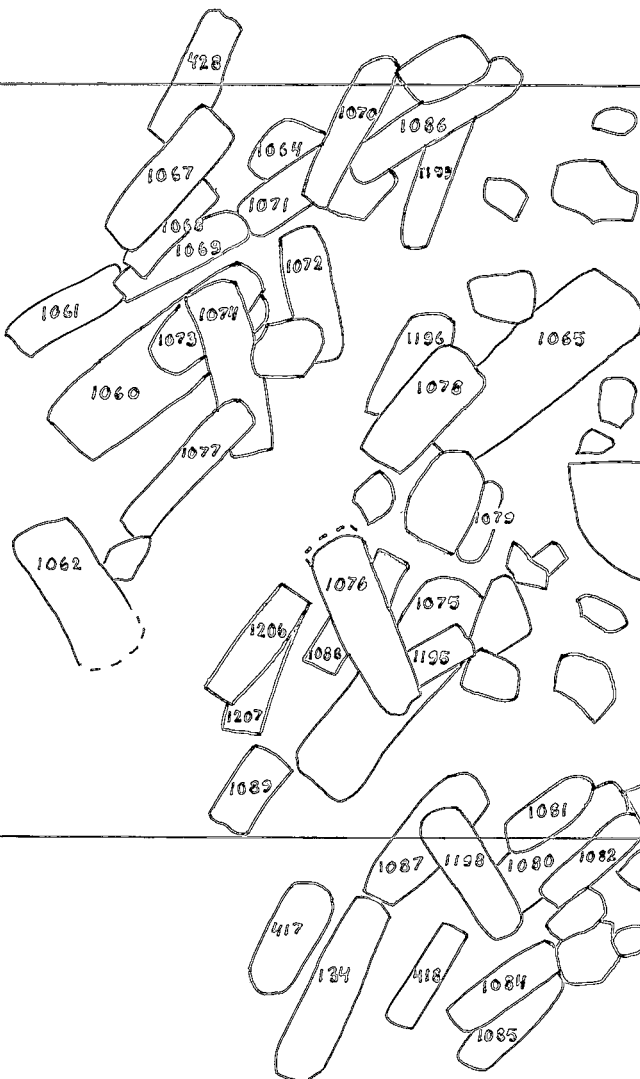

90

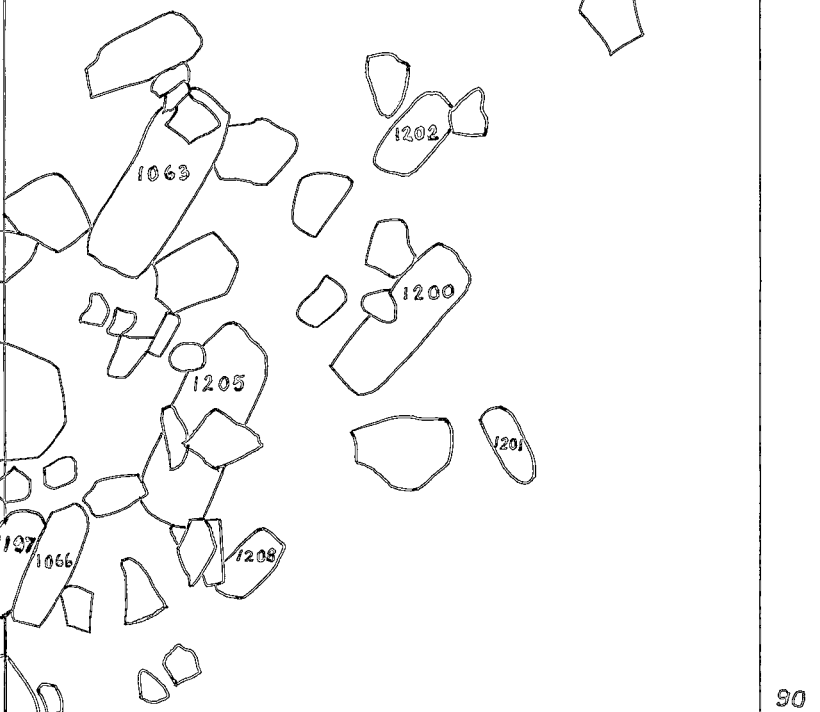

100

90

120

130

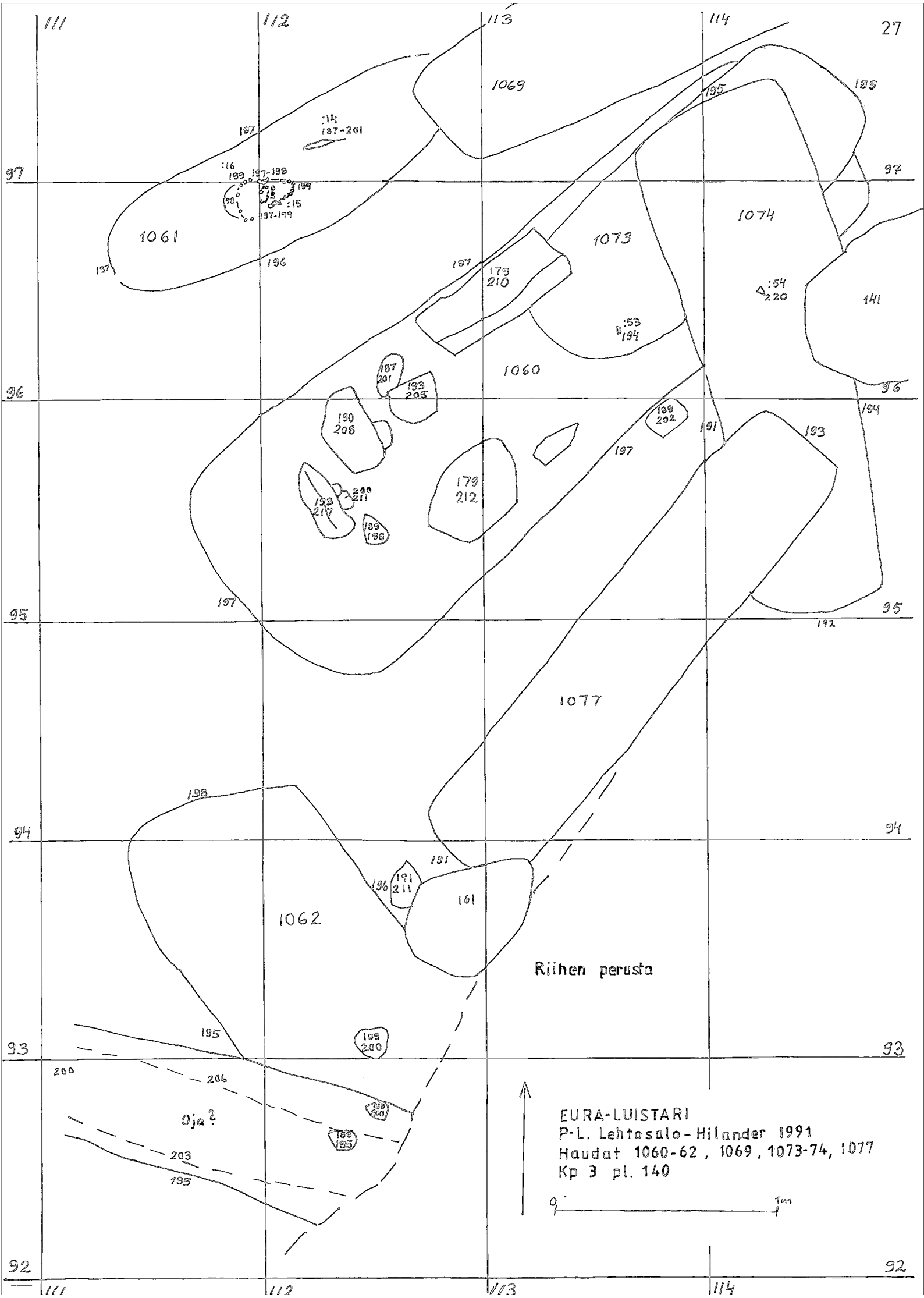

EURA-LUISTARI
P-L. Lehtosalo-Hilander 1991
Haudat 1060, 1062
Kp. 3 pl 140

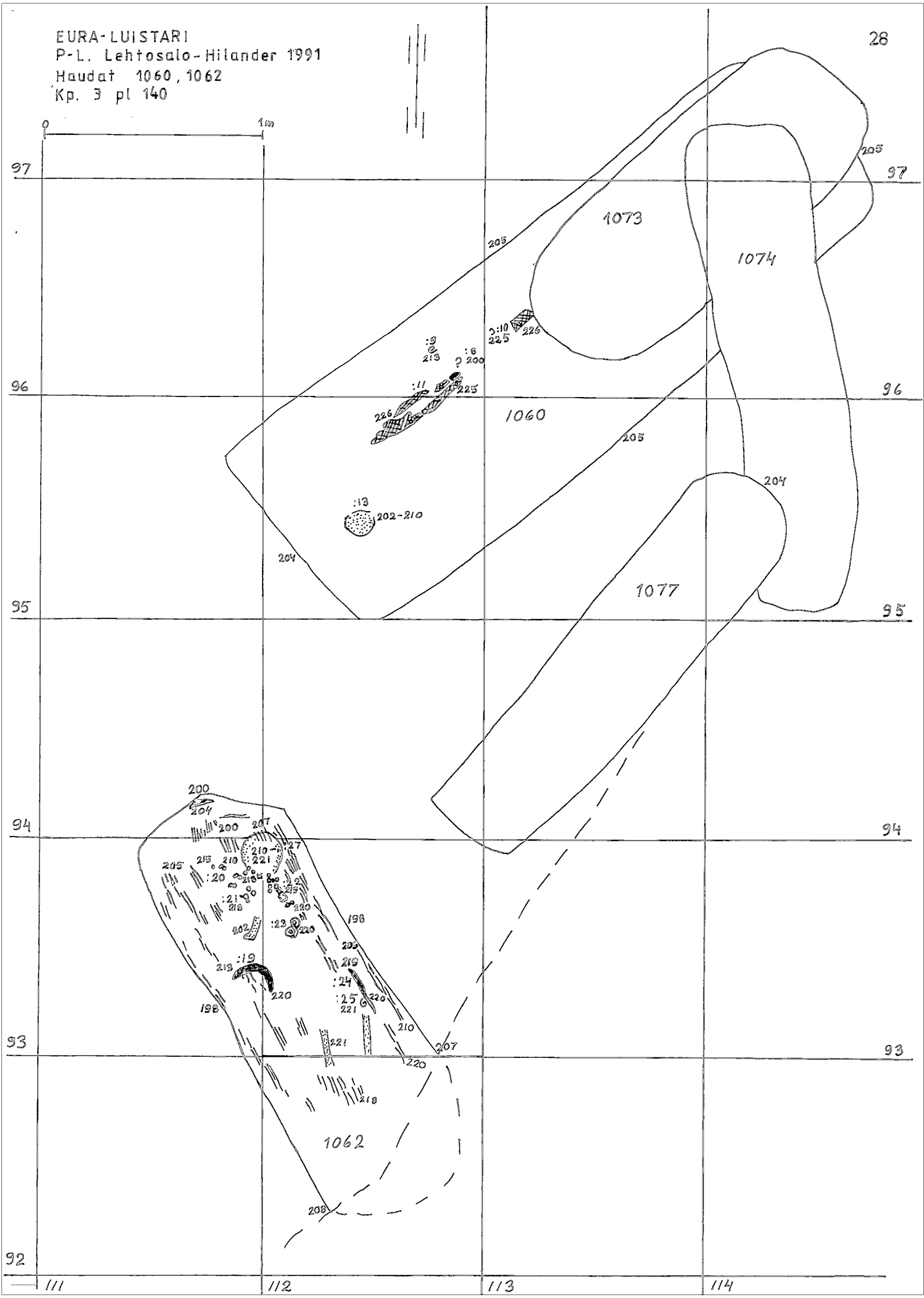

EURA - LUISTARI

P-L. Lehtosalo - Hilander 1991

Haudat 1064, 1070-72, 1086, 1199

Kp 3 pl 140

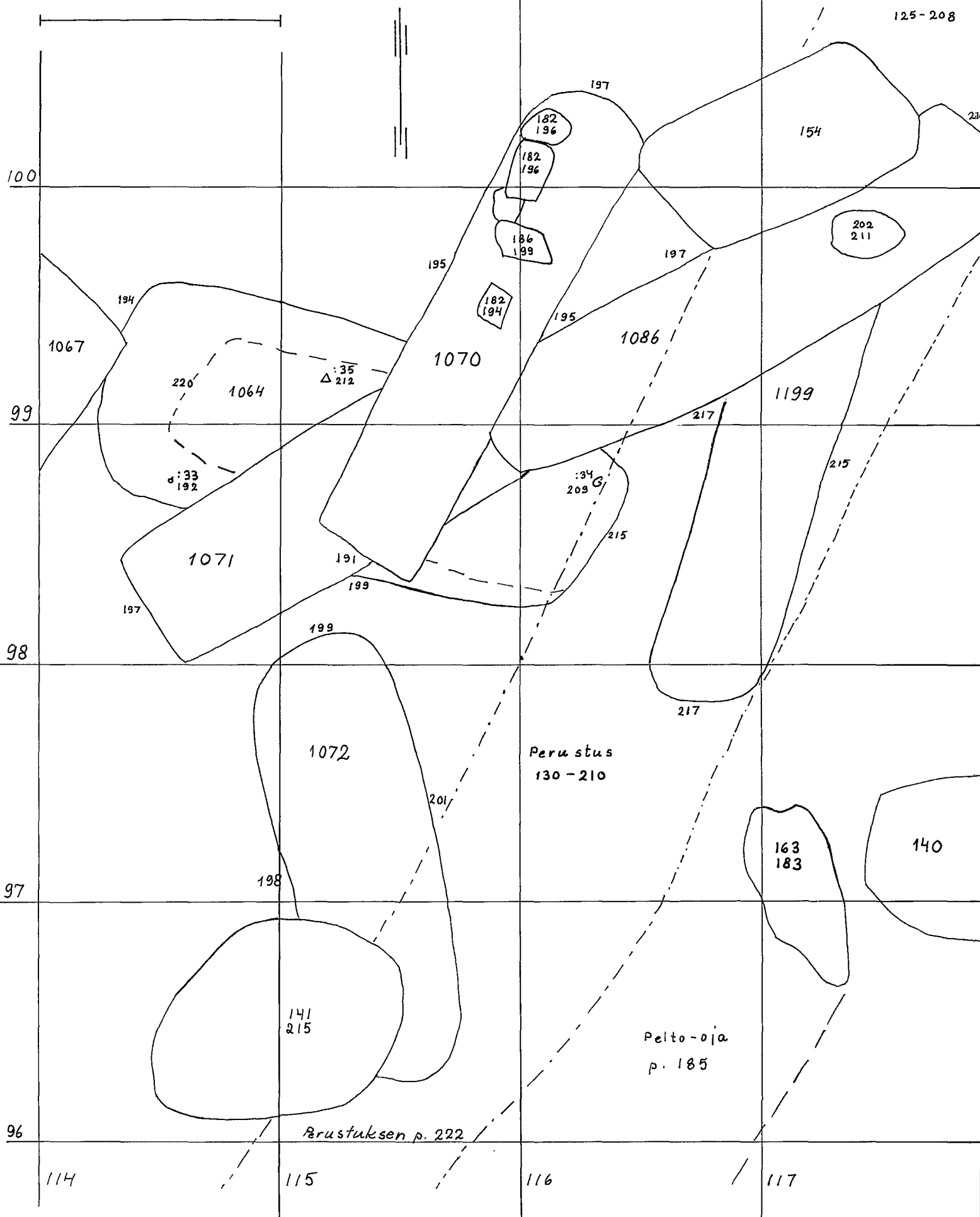

Perustus
125-208

Perustus
130-210

Pelto-oja
p. 185

Perustuksen p. 222

100

99

98

97

96

114

115

116

117

EURA-LUISTARI
P.L. Lehtosalo-Hilander 1991
Haudat 1065, 1078, 1079, 1196
Kp. 3 pl 140



118

119

32

97

96

95

94

93

117

118

119

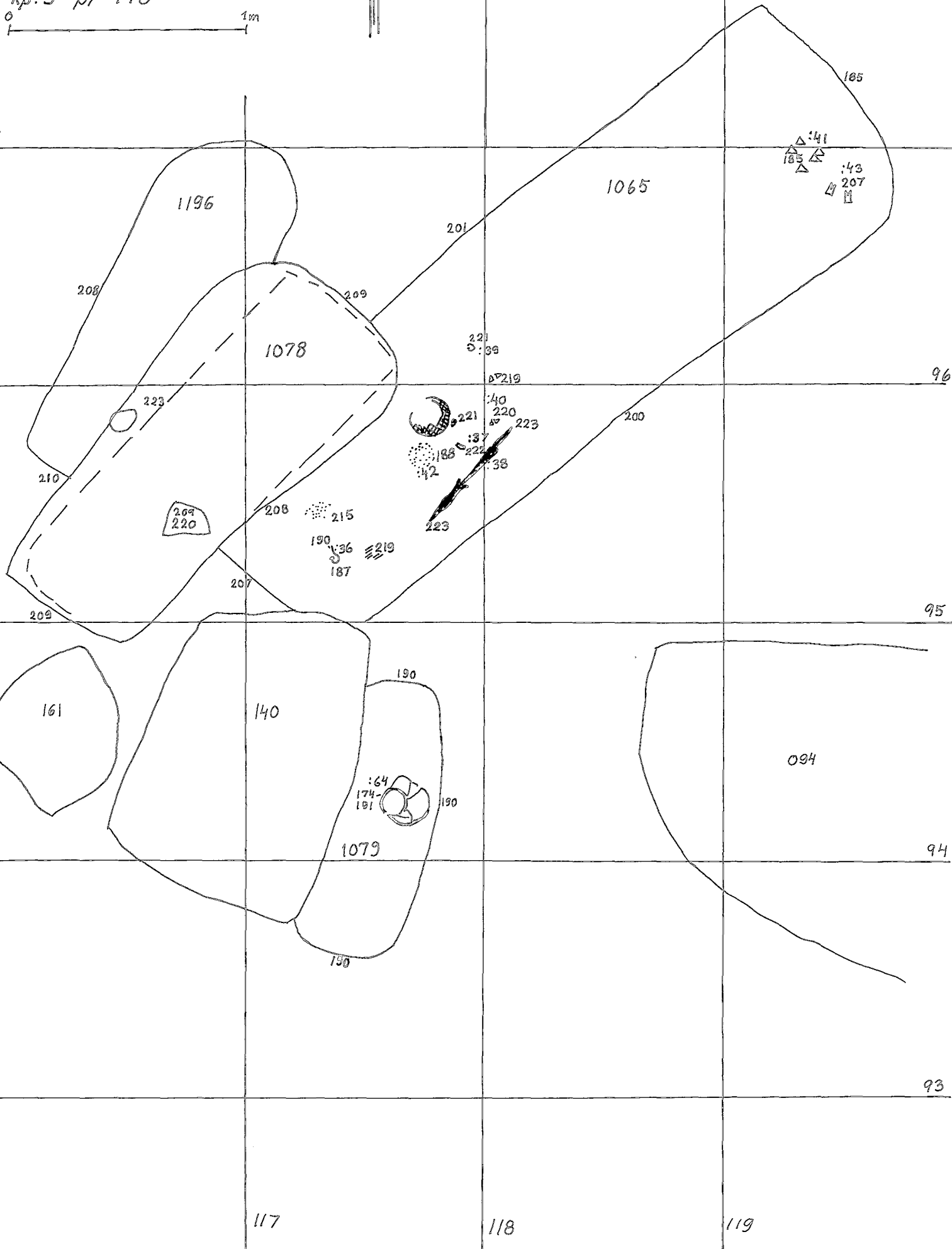

EURA - LUISTARI

P-L. Lehtosalo - Hilander 1991

Haudat 1066, 1197

Kp. 3 pl 140

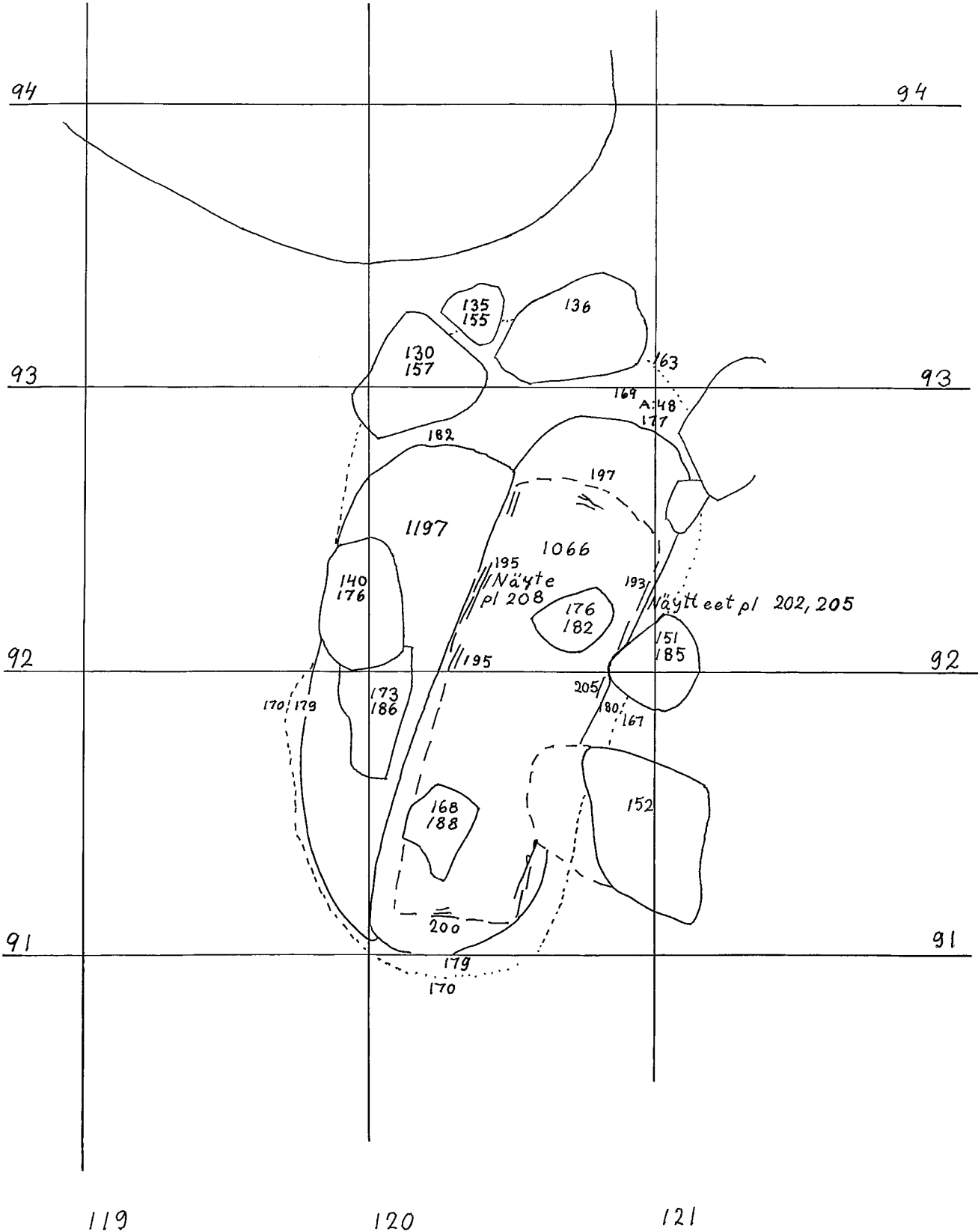

EURA - LUISTARI
P-L L-H 1991
HAUDAT 1075, 1076
MK 1:20
Kp 3 pl 140



94

92

90

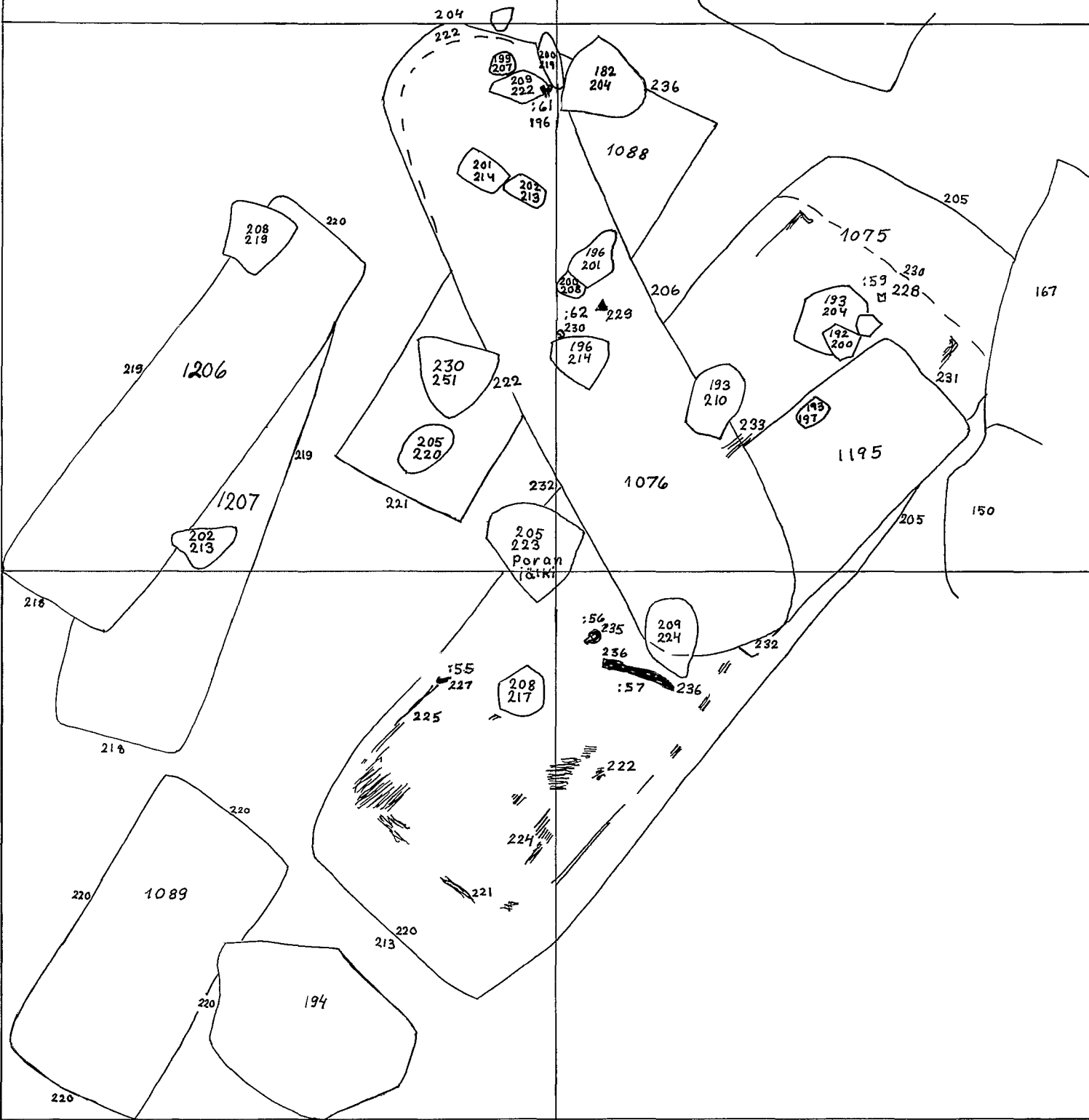

EURA-LUISTARI
P-L. LEHTOSALO 1991
Haudat 418, 1080-1085, 1087, 1198
Kp 3 pl. 140

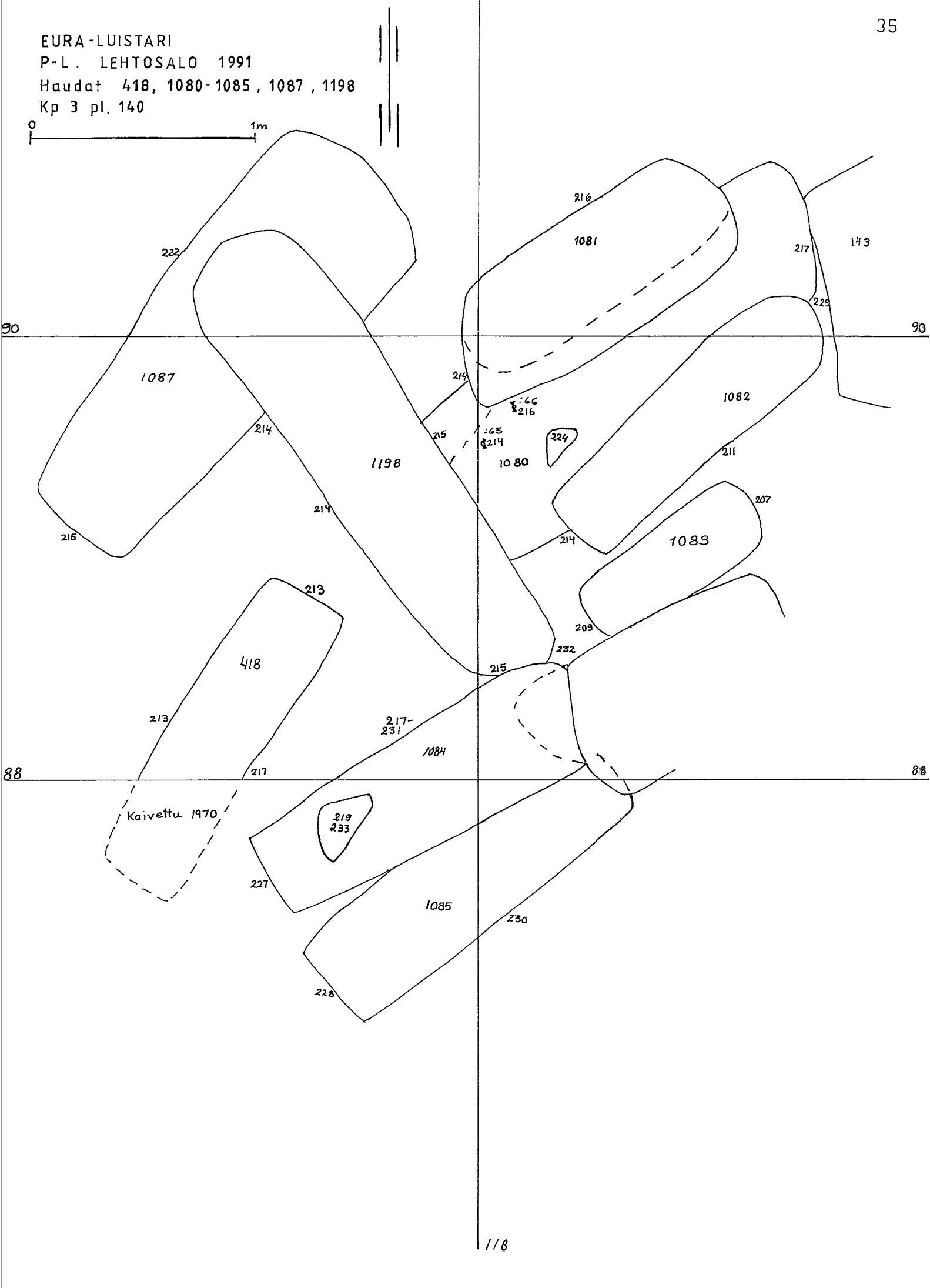

EURA - LUISTARI
P-L. Lehtosalo - Hilander 1991
Haudat 1095, 1096
Kp 3 pl 140

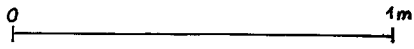

120

124

36

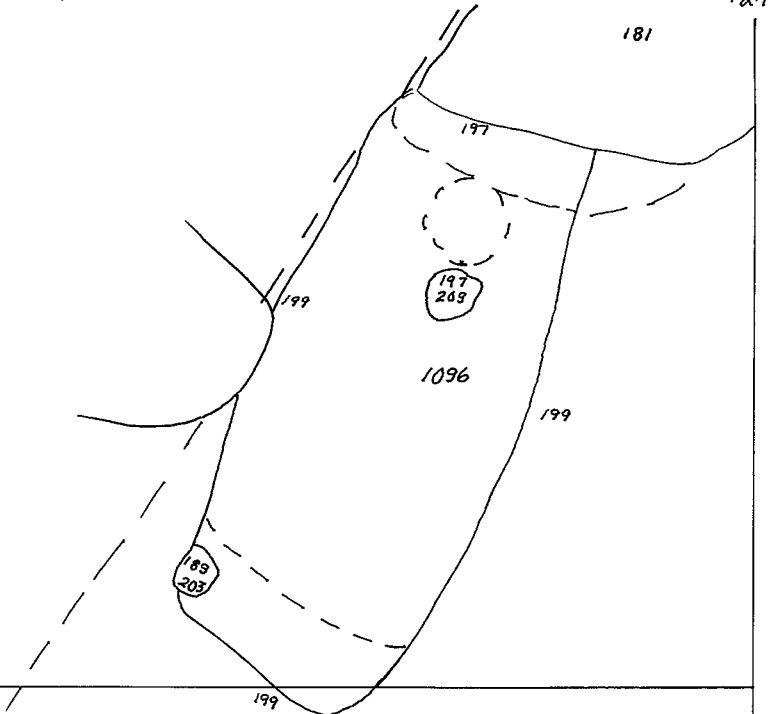

106

Riihen perusta

104

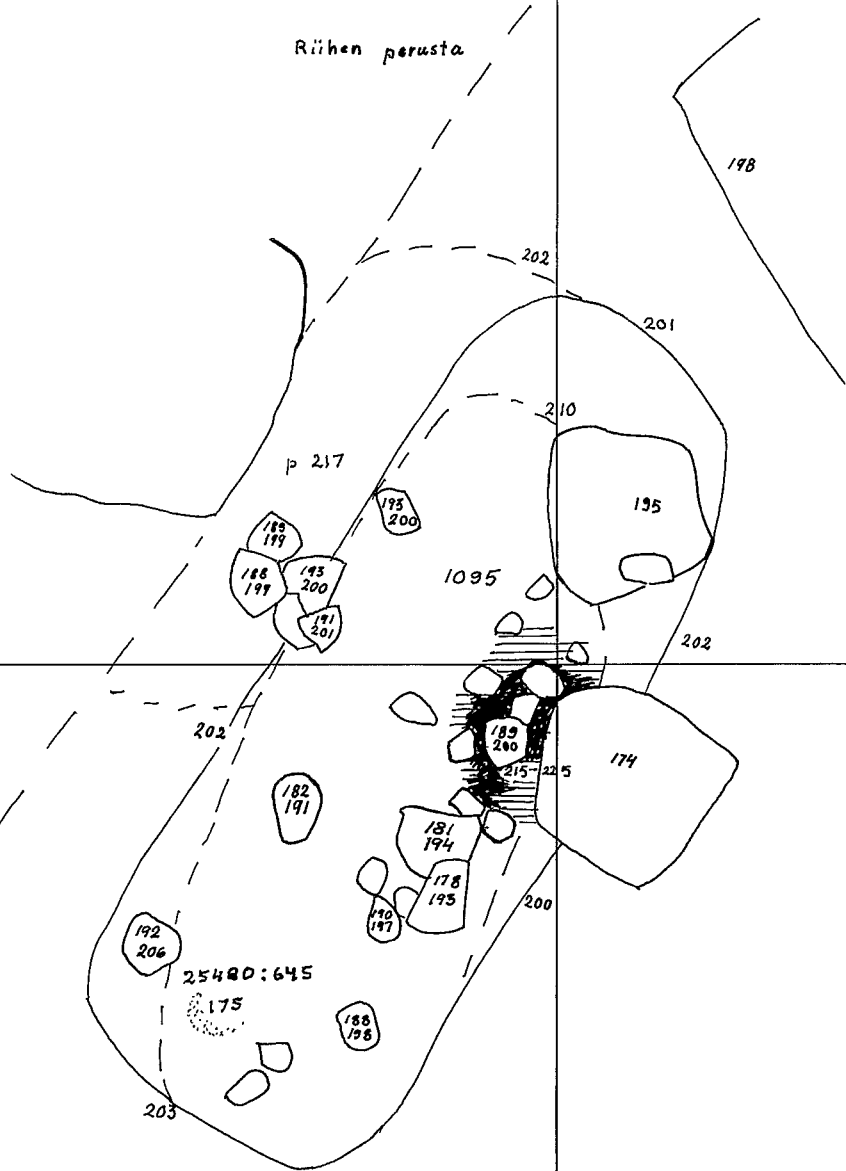

122

EURA-LUISTARI
PLLH 1991
H 1013, 1097-1099, 1203
Kp 3 pl 140
0 1m

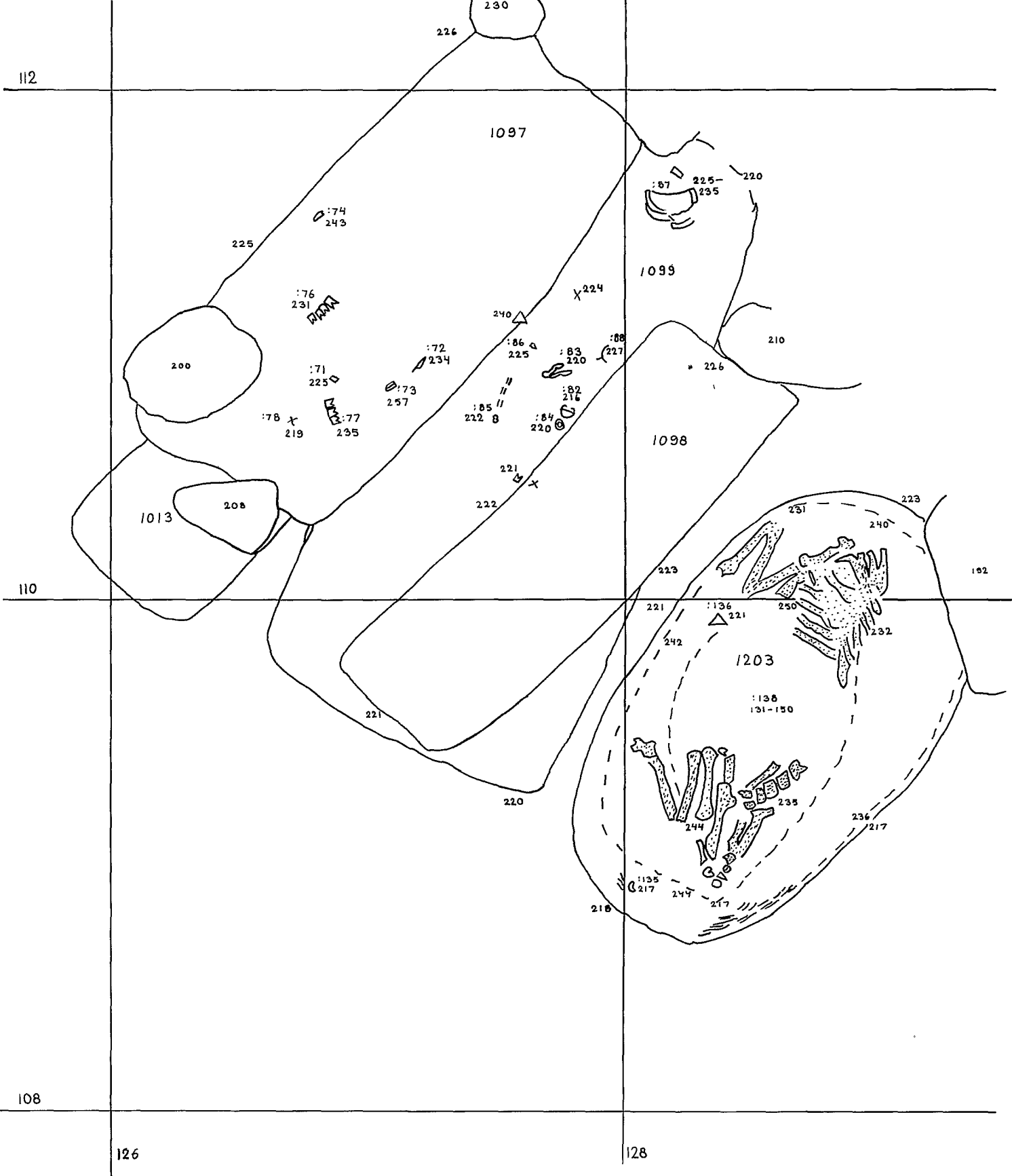

EURA LUISTARI

PLLH 1991

H 1100

Kp 3 pl 140

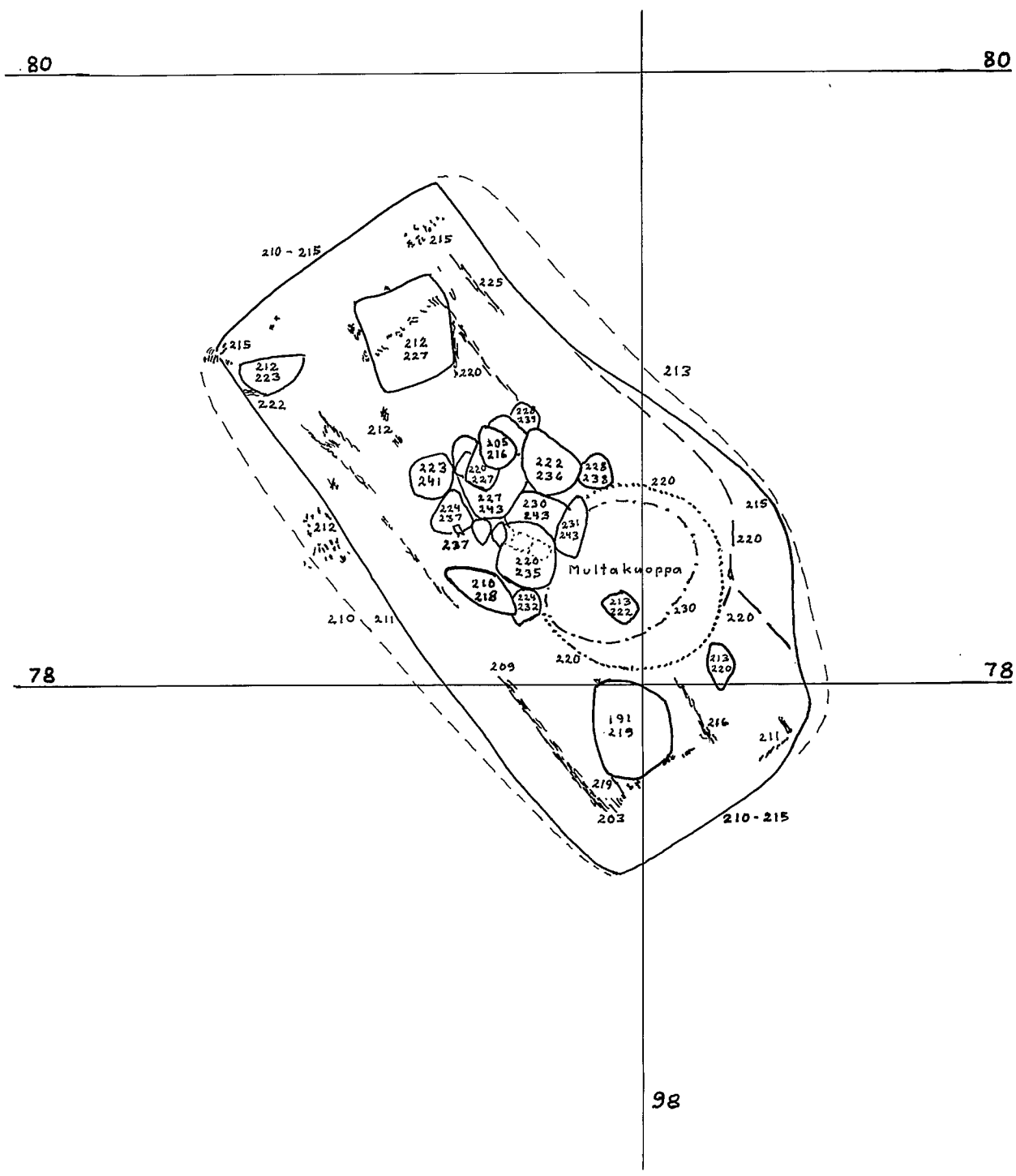

EURA LUISTARI
P-L. LEHTOSALO - HILANDER 1991
Haudat 1185, 1186
Kp. 3 pl. 140

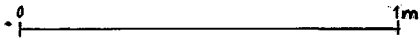

128

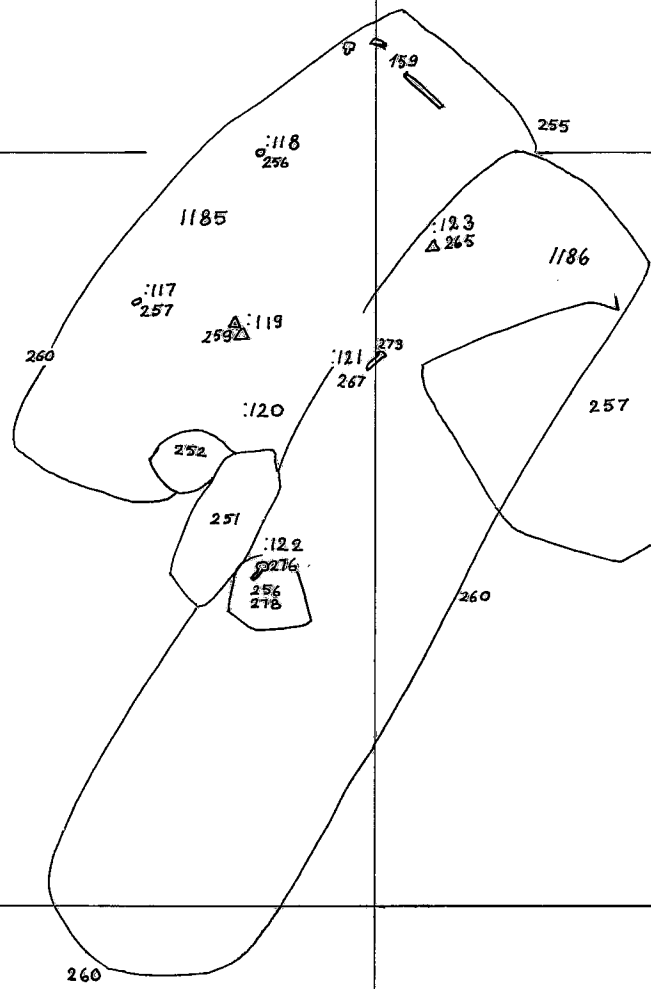

126

124



98

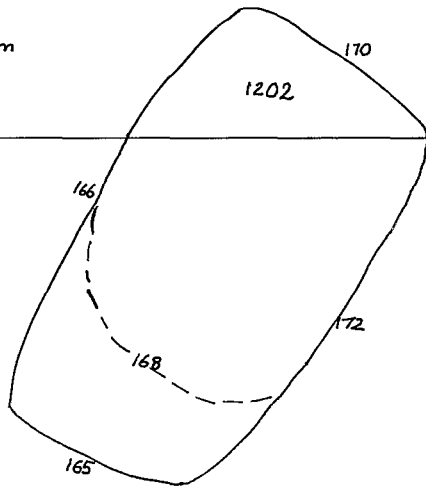

96

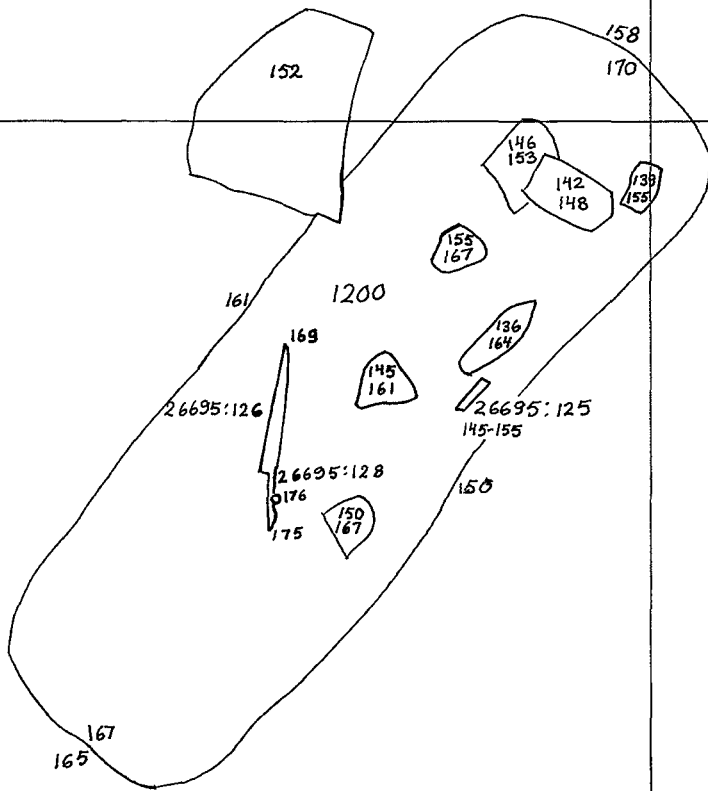

94

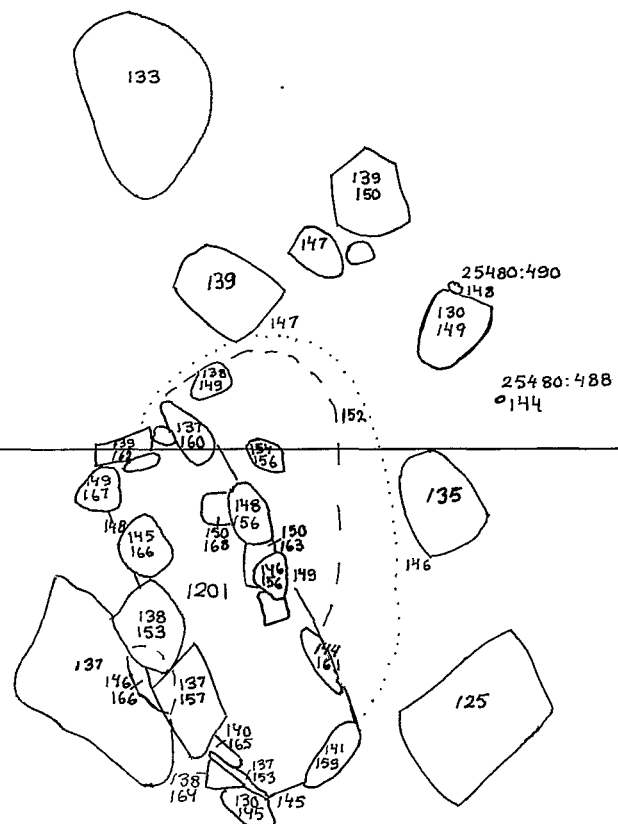
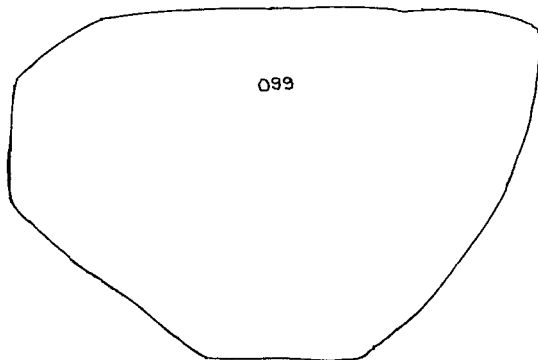

124

126

EURA-LUISTARI
P-L. L-H 1991
HAUTA 1205, 1208
Kp 3 pl 140
MK 1: 20

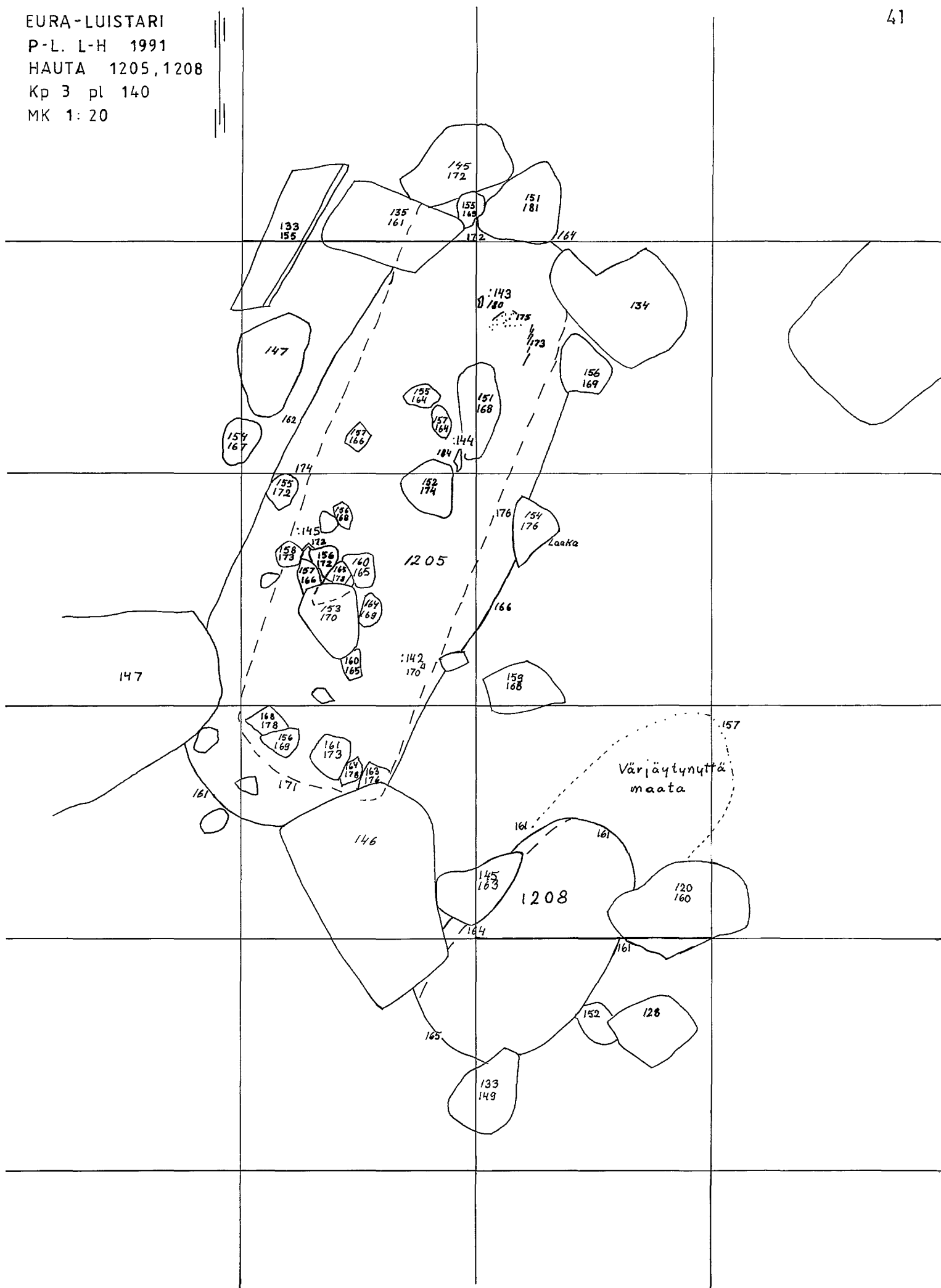

EURA-LUISTARI
PLLH 1991
Liesi kohdassa 100/73
Kp 3 pl 140
1:10

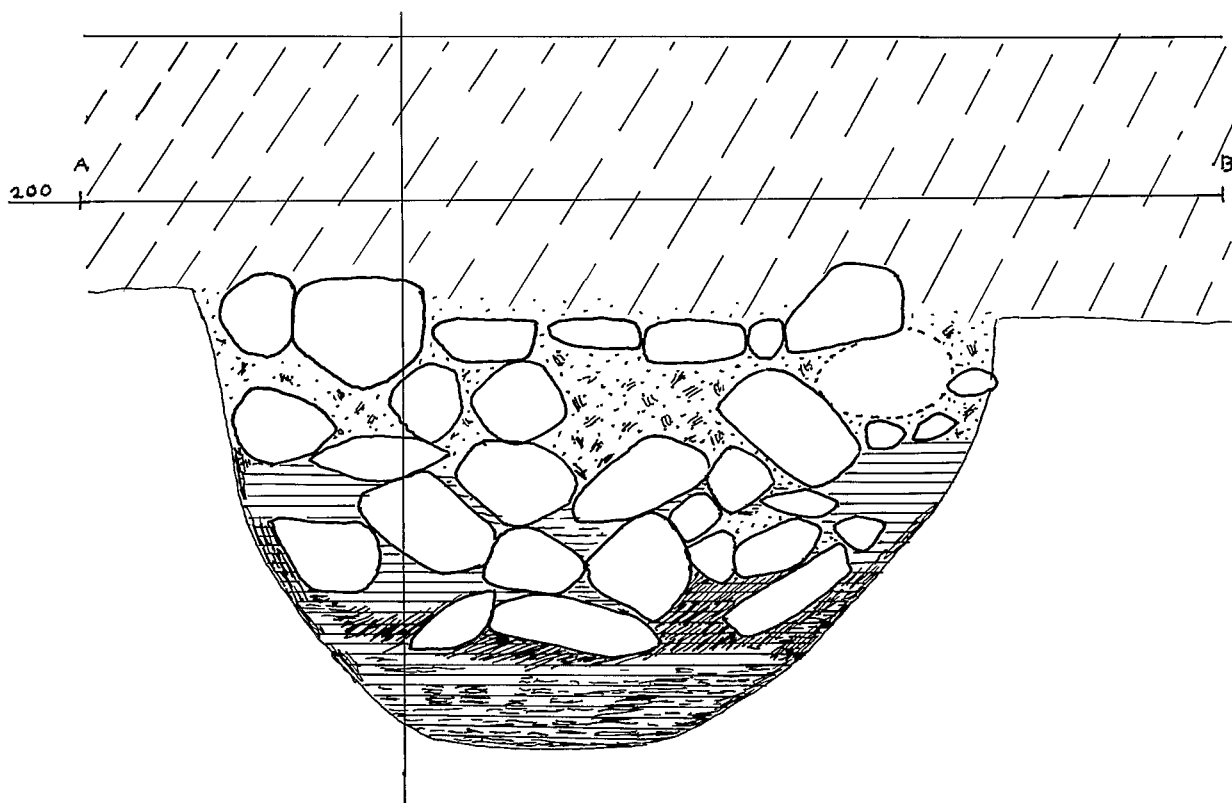
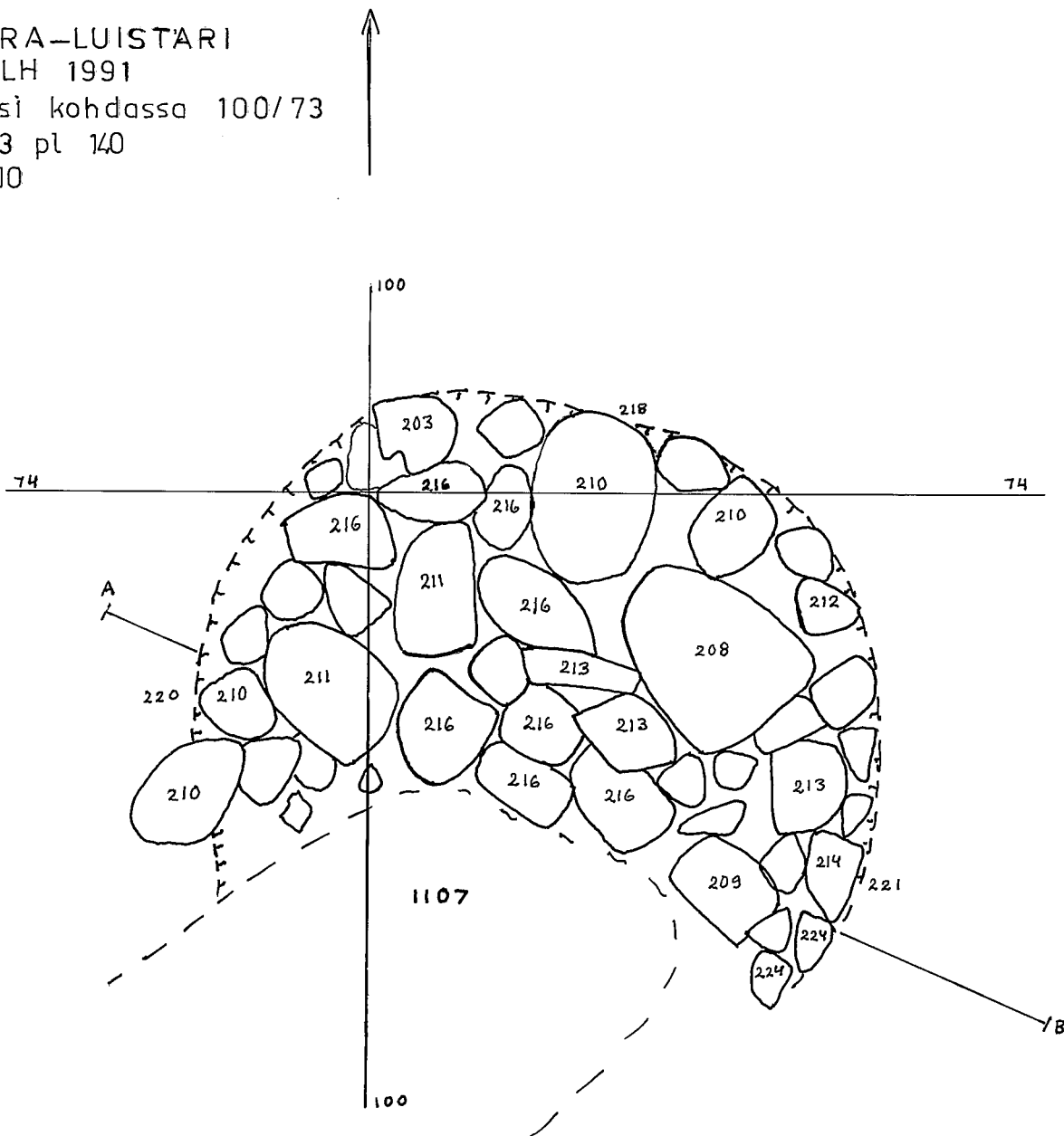

EURA LUISTARI

PLLH 1991

Liesi kohdassa 101/70

Kp 3 pl 140

1:10

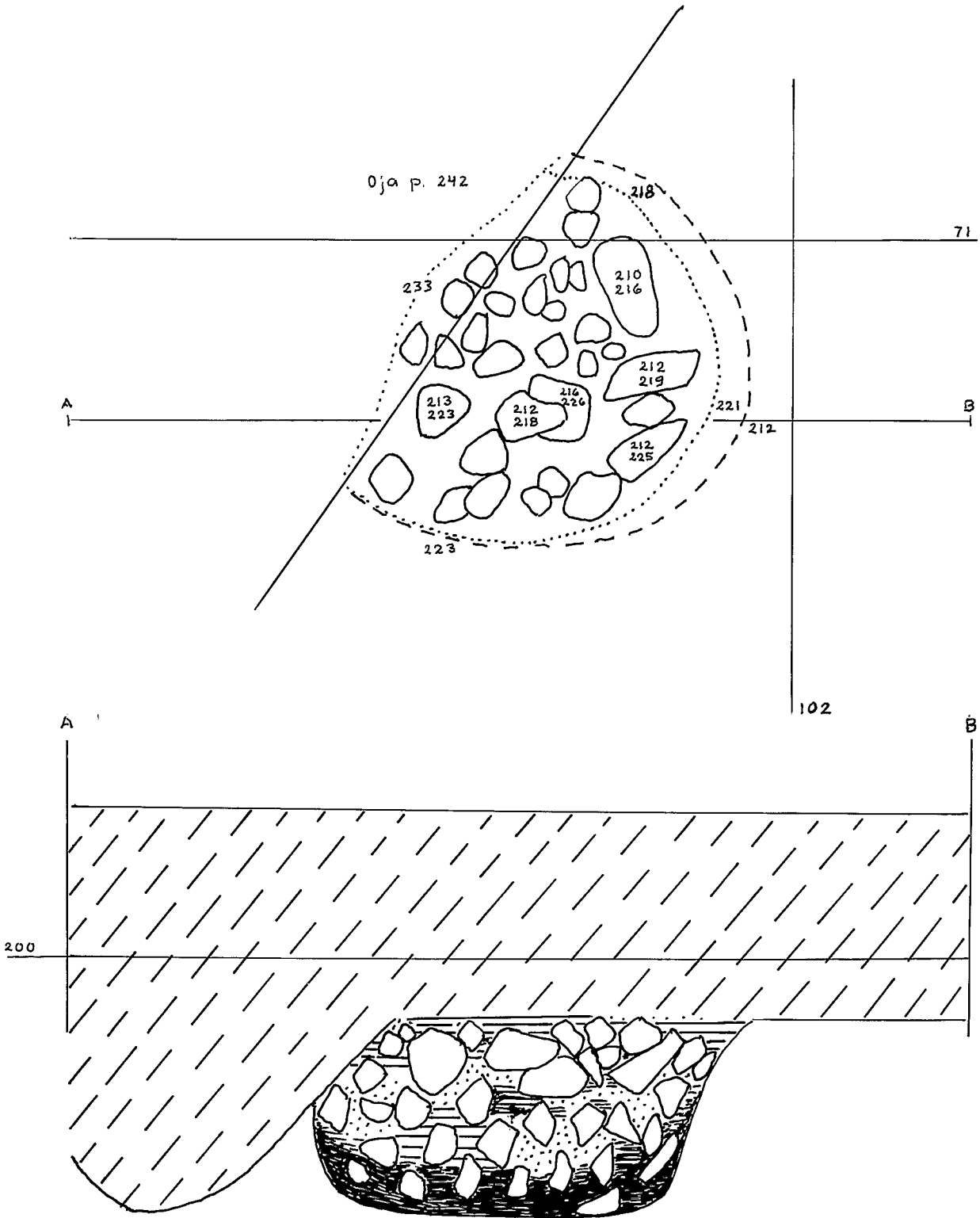

EURA-LUISTARI

P-L. Lehtosalo-Hilander 1990-1991

Vaaituskartta

Kp. 3 pl. 140

0 2 m

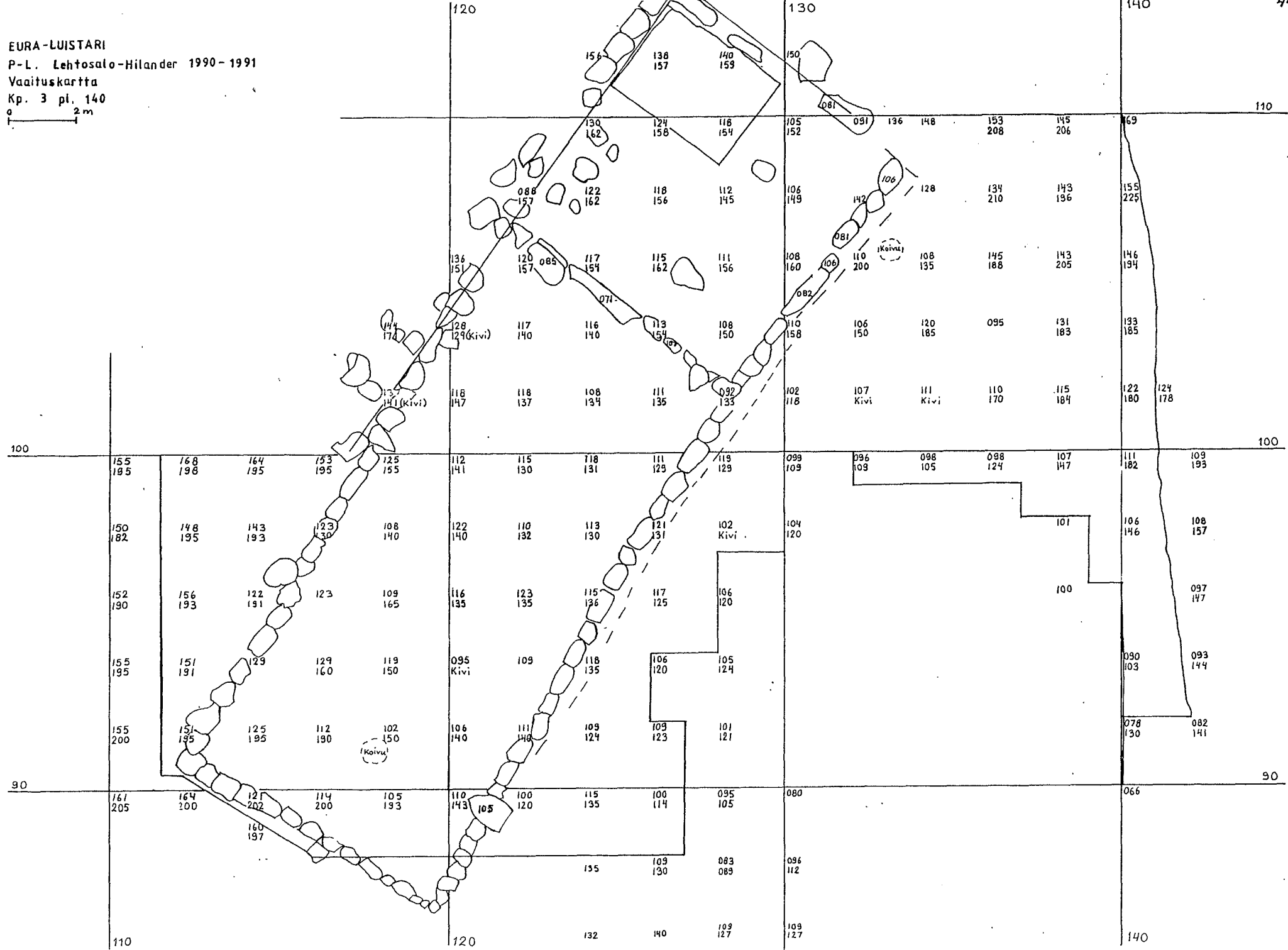

1.



94925

2.



1. Kaivausaluetta riihen perustuksen länsipuolella. Oikealla alhaalla hauta 1060, vasemmalla alkavat erottua haudat 428, 1067, 1068 ja 1069 sekä 1072, jonka kaakkoispää on tuhoutunut riihen seinän perustaa (kivillä täytetty oja) kaivettaessa. Kuvaattu länsilounaasta.

2. Hauta 1060 ympäristöineen kuvattuna lounaasta ylhäältä. Haudan koillispää on sekava, koska sen päälle on kaivettu haudat 1073 ja 1074.



3. Haudon 1060 lounaispään kiveys
kuvattuna koillisesta. Huom.
vieläkin lähes pystyssä olevat
kivet.

94930



4. Sama kuin edellä lounaasta.
Haudon 1060 päälle tehty hauda
1074 nyt selvästi näkyvissä taustalla
olevan suuren kiven tällä
puolella.

94926



5. Hauta 1060 lähes suoraan ylhäältä
lounaasta kuvattuna. Hauta 1074
erottuu selvästi, hauta 1073
heitkommin. Oikealla näkyy osa
hautaa 1077.

94937



6. Kivi haudan 1060 lounaispää-
dyssä ja sen alla pääskallon
jäännetksiä. Kuvattu koillisesta.



7. Korut ja veitsi haudassa
1061. Kuvattu soillisesta.

94932



8. Soljet ja ketju haudassa 1061.
Solkien välillä vainajan hampaita.



9. Hautaa 1060 vasemmalta, hauta 1062 oikealta, jälkimmäinen kaakkoispää höviää setäriiseen maahan riihen seinän kohdalla. Kuvattu länsiluoteesta.

94948



10. Hauta 1062 kuvottuna kaakosta. Näkyvissä pääkallolla, sirpin ja arken jäännöksiä.

94949



11. Haudan 1062 esineitä lounaasta. Etualalla sirppi, pääkallon lähellä helmiä ja käärmesotki.

94950



12. Koruja haudassa 1062.
Näkyviissä sankaosolki,
helmiö ja tsäärmesolki.
Kuattu länsilounaasta.

94964

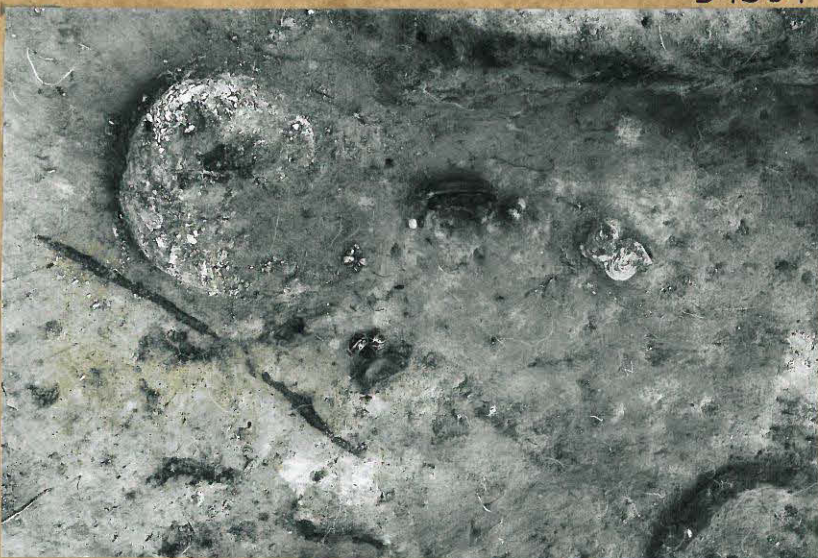

13. Koruja haudassa 1062:
helmiä, sankaosolki, krapu-
solki (nurin) ja tsäärmesolki.
Kuattu lännestä.

94954



14. Hauta 1065 ja sen päälle
tehdyt haudat 1078 ja
1196
1086 lounaasta.

94955



15. Haudat 1076, 1088 ja 1079
ylhäältä kaakosta. Kuvan
yläosassa viinottain näky-
vissä tumma alue, jonka
kohdalla on muutamia kiviä,
on riisirakennusta vanhemman
ojan jälki.

94959



16. Haudat 1097 ja 1099
lounaasta. Tumma jälki
oikealla on hautoa 1098.

94957



17. Haudat 1097 ja 1099
lounaasta. Hauta 1097
kaivettu lähes pohjaan. Kuvassa
näkyvät suuret kivet kuu-
luvat riihen perustukseen.
Tumma jälki kivien edessä
on murskaantunut savi-
astia.

94939



18.a

94938



18.b

18.a ja b Hautoja kalmiston länsilaidalla. Etualalla hauda
 1100, taasempaa haudat 1101-1104 ja 1116.
 Oikealla vinottain kulkeva tumma jälki on
 oja. (Yhdistetään kahdesta kuvasta). Kuvattu koillisesta.



19. Hauta 1100 kuvattuna
luoteesta. Kaakkoispään
kivi pystyssä, luoteispään
kivi on kaatunut ja sen
toinen pää pilkkottaa
maan pinnalle.

94947



20. Hauta 1100 itäkaakosta. Kaakkoispään kivi poistettu ja
luoteispään kivi karettu esiin. Haudaa ryöstettäessä (?) syntyneet
jäljet selvästi näkyvissä.

Valok. Lehttasalo-Hilander 1991

94960



21. Hauta 1100 Koillisesta.
 Sama vaihe kuin edellisessä kuvassa.

94941



22. Hautat 1105-1107 ja niiden kohdalla ollut liesi. Kuvattu Koillisesta.



23. Hautoja 1112-1115, 1117-1119 koillisesta. Lättä, jota parhaillaan poistetaan, on Vuoden 1970 koeoja.

94946



24. Haudat 1118 ja 1119 ja merkittävä pitkä jälki ja pyöreä kuoppa niiden vieressä. Kuoppa koillisesta.

94944



25. Haudat 1110, 1113, 1114 ja
1117. Kuvaattu pohjois-
koillisesta.

94968

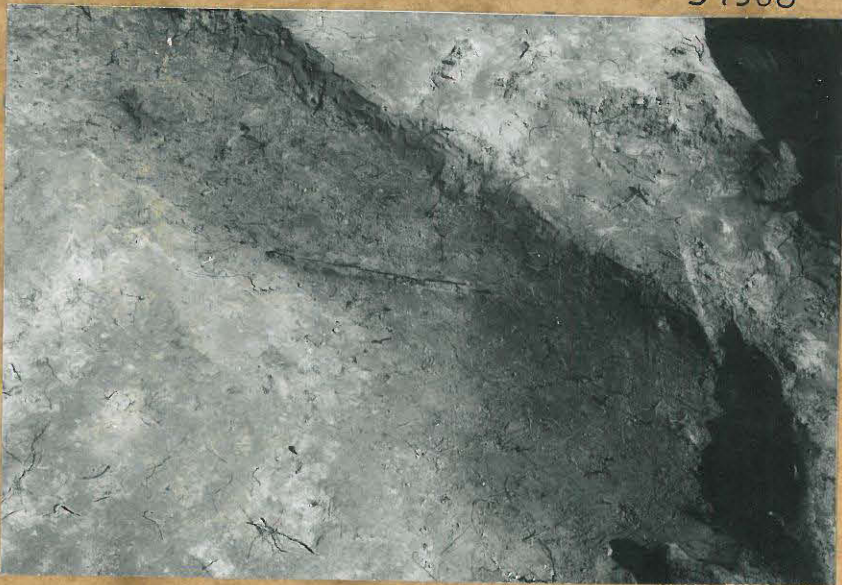

26. Väkipuukko haudassa
1200. Kuvaattu lännestä.



27. Kiviä haudan 1205
kohdalla. Kuvaattu
lounaasta.

94953



28. Aluetta kalmiston
pohjoisosassa pohjoisesta
käsin kuvattuna.
Etuosalla haudat 1178,
1179 ja 1180

94951



29. Samaa aluetta kuin edellä
koillisesta kuvattuna.
Etuosalla haudat 1147 -
1149 ja 1135.

Valok. Lehtosalo-Hilander 1991



30. Pohjoisen alueen läntisintä
osaa itäkoillisesta kuvattuna.
Kuvan keskellä hauta-
ryhmä, jossa mm. haudat
1135 ja 1143. Etsolalla
hauta 1161.