

KRISTIINANKAUPUNKI RÄVÅSEN
Kivikautisen asuinpaikan kaivaus
Fingridin voimajohtolinjalla Kankaanpää-Lålby

f. 142669



Kreetta Lesell 2006



MUSEOVIRASTO

Sisällys:

Sisällysluettelo	1
Arkistotiedot	2
1. Johdanto	4
Peruskarttaote	6
2. Sijainti ja topografia	7
3. Tutkimushistoria	7
4. Kaivaukset	8
5. Löydöt ja likamaat	9
6. Yhteenveto	9
Diapositiiviluettelo	10
Negatiiviluettelo	10
Karttaluettelo	10
Valokuvat	13
Kartat	16–25

Arkistotiedot

Kristiinankaupunki Rävåsen 409 01 0044

Peruskartta: 123211 Dagsmark

Koodinaatit: Rävåsenin keskipiste pkoo 6915549 ikoo 3226085 z: 54

uusi löytöpaikka Rävåsenin lounaispuolella GPS pkoo 6915584, ikoo 3225606,

z: vajaat 50 m mpy

Sijainti: Lapvåartin kirkosta noin 7,5 km itään.

Kaivausraportti: Museovirasto / arkeologian osasto

Kaivausten johtaminen ja raportin laatiminen: FK Kreetta Lesell, Museovirasto

Kunta: Kristiinankaupunki (ent. Lappvåartin kunta, joka on liitetty Kristiinankaupunkiin)

Kiinteistötunnus: Omistajat:

287-405-16-0 Klåvus Oy Klåvus Group Ab, 64320 Dagsmark

Tutkimuskustannukset: Fingrid Oyj

Budjetti: 102 800 € (Yhdessä Vesa Laulumaan kaivausten kanssa)

Kenttåtyöaika: 27.7.–25.8.2006 kenttåtyöaika (yhdessä Kristiinankaupungin Byåsenin ja Rävåsenin kaivausten kanssa) Rävåsenilla 9.8.–18.8.2006

Tutkitun alueen laajuus: 35 x 80 m

Kaivetun alueen laajuus: 15 m²

Löydöt: KM 36484:1–204, diar.

Aikaisemmat tutkimukset:

1993 tarkastus Päivi Kankkunen

1994 koekaivaus Simo Vanhatalo

1995 kaivaus Vesa Laulumaa

1996 kaivaus Vesa Laulumaa

1996 inventointi Mirja Miettinen

1998 kaivaus Vesa Laulumaa

1999 koekaivaus Vesa Laulumaa

2000 koekaivaus Vesa Laulumaa

2001 kaivaus Vesa Laulumaa

2006 inventointi Kreetta Lesell

Aikaisemmat löydöt:

KM 28005 Asuinpaikkalöytö, kivikausi

KM 28659 Asuinpaikkalöytö, kivikausi

KM 28863 Asuinpaikkalöytö, kivikausi

KM 29610 Asuinpaikkalöytö, kivikausi

KM 30588 Asuinpaikkalöytö, kivikausi

KM 30970 Asuinpaikkalöytö, kivikausi

KM 31940 Asuinpaikkalöytö, kivikausi

KM 32422 Asuinpaikkalöytö, kivikausi

KM 32931:1–2264 Asuinpaikkalöytö, kivikausi

KM 36113 Kvartsia, kivikausi

Peruskarttaote: s. 6

Kartat: s. 16–25

Negatiivit: 142669–142671

Diat: 59341–59353

1. JOHDANTO

Fingrid Oyj suunnittelee kantaverkkonsa parantamista Kankaanpään ja Lälbyn välillä. Uusittava verkkolinja on noin 81 km pitkä. Uusittava verkko noudattaa verkon nykyistä linjaa maastossa, mutta verkon pylvääit uusitaan. Niistä tulee suurempia ja ne tulevat sijaitsemaan harvemmin. Maastossa jokaisen uusittavan pylvään vaikutusalue eli alue, missä koneet toimivat ja joka voi tuhoutua on noin 28 x 30 m kokoinen. Varmasti tuhoutuvaa aluetta on pylvään jalkojen ja harjusten kohta.

Koska uusittava verkkolinja kulkee tunnettujen esihistoriallisten asuinpaikkojen yli ja alueilla, joissa voi olla ennestään tuntemattomia muinaisjäännöksiä, tehtiin keväällä 2006 arkeologinen maastoinventointi. Tässä inventoinnissa tutkittiin uusittavan verkon vaikutusta linjalla sijaitseviin muinaisjäännöksiin, selvitettiin tunnettujen muinaisjäännösten rajoja linjan kohdalla ja yritettiin etsiä ennestään tuntemattomia muinaisjäännöksiä. Maastossa selvitettiin pylväänpaikat, jotka osuvat kiinteisiin muinaisjäännöksiin. Samalla selvitettiin sitä, voidaanko pylväänpaikkoja siirtää niin, ettei niiden rakentaminen tuhoa muinaisjäännöksiä.

Inventoinnissa huomattiin, että uudistettavan verkon kuusi pylvään paikkaa on sijoitettu muinaisjäännökselle. Pylväs 146 osuu Isojen Sarvikankaan kivikautiseen asuinpaikkaan, pylvääit 214–216 osuvat Kristiinankaupungin Mössåsen/Kornbåckenin kivikautiselle asuinpaikalle, pylväs 221 osuu Kristiinankaupungin Råvåsenin kivikautiselle asuinpaikalle ja pylväs 233 osuu Kristiinankaupungin Byåsenin kivikautiselle asuinpaikalle. Inventoinnin jälkeen näiden pylvåiden kohdille haluttiin lisätutkimuksia ennen niiden rakentamista. Lisåksi linjalta löydettiin mahdollinen pyyntikuoppa, se ei osu pylvään kohdalle, mutta maansiirtotöiden yhteydesså ja raskaiden koneiden kulkiessa linjalla, sitä täytyy varoa.

Kenttåtyöt jaettiin niin, ettå tutkija Kreetta Lesell vastasi Isojoen Sarvikankaan, Kristiinankaupungin Råvåsenin ja Kristiinankaupungin Byåsenin kivikautisten asuinpaikkojen kaivauksista. Vesa Laulumaa vastasi Kristiinankaupungin Mössåsen/Kornbåckenin kivikautisen asuinpaikan kaivamisesta. Molemmat kaivoivat kolme pylväänpaikkaa ja molemmilla oli aikaa yksi kuukausi.

Koska kaivaukset olivat muinaismuistolain 15 § mukaiset Fingrid Oyj vastasi kustannuksista, jotka olivat 102 800,00 €. Summa jakaantui puoliksi kaivausten välille. Isojoen Sarvikankaan,

Kristiinankaupungin Rävåsenin ja Kristiinankaupungin Byåsenin kivikautisten asuinpaikkojen kaivausten kenttätöitä tehtiin 22.5.–2.6.2006. Kristiinankaupungin Rävåsenin asuinpaikalla oltiin 9.8.–18.8.2006. Kristiinankaupungin Rävåsenin kaivausten johtajana toimi FK Kreetta Lesell, piirtäjänä FM Petteri Pietiläinen ja tutkimusavustajana FM Markus Kivistö. Kaivajina toimi 10 arkeologian opiskelijaa ja yksi taidehistorian opiskelija. Arkeologian opiskelijoita olivat Tuija Väisänen, Heli Lehto, Liisa Kunnas, Hilikka Heikkilä, Salla Pärssinen, Hanna Kääriäinen, Reetta Kivistö, Trevor Doyle, Tuovi Vaara ja Nora Salonen. Sari Heinilä oli taidehistorian opiskelija. Kaikki eivät olleet työssä koko aikaa. Tutkitun alueen laajuus Kristiinankaupungin Rävåsenin asuinpaikassa oli 35 x 80 m, josta kaivettiin 15 m². Kaivausten esi-, kenttä- ja jälkitöiden tekemisestä vastasi tutkija Kreetta Lesell Museoviraston arkeologian osastolta.

Kristiinankaupungin Rävåsenin asuinpaikalla ei ehditty tutkia pylvään vaikutusaluetta kokonaan, joten pylvästä siirrettiin 10 m itään, jotta asuinpaikan kaivamattomat alueet säästyisivät. Muu osa Rävåsenin asuinpaikkaa jää suojeltavaksi kohteeksi.

Helsingissä 15.3.2007 _____

Kreetta Lesell

Peruskarttaote 1232 11 DAGSMARK

Kristiinankaupunki Rävåsen 409 01 0044 kivi- ja/tai pronssikautinen asuinpaikka
Linjalta löydettyjen kvartsien koordinaatit pkoo:6915584, ikoo:3225606, z: vajaat 50 m mpy

★ Kaivaukset



Rävåsenin asuinpaikka

MK 1:10 000

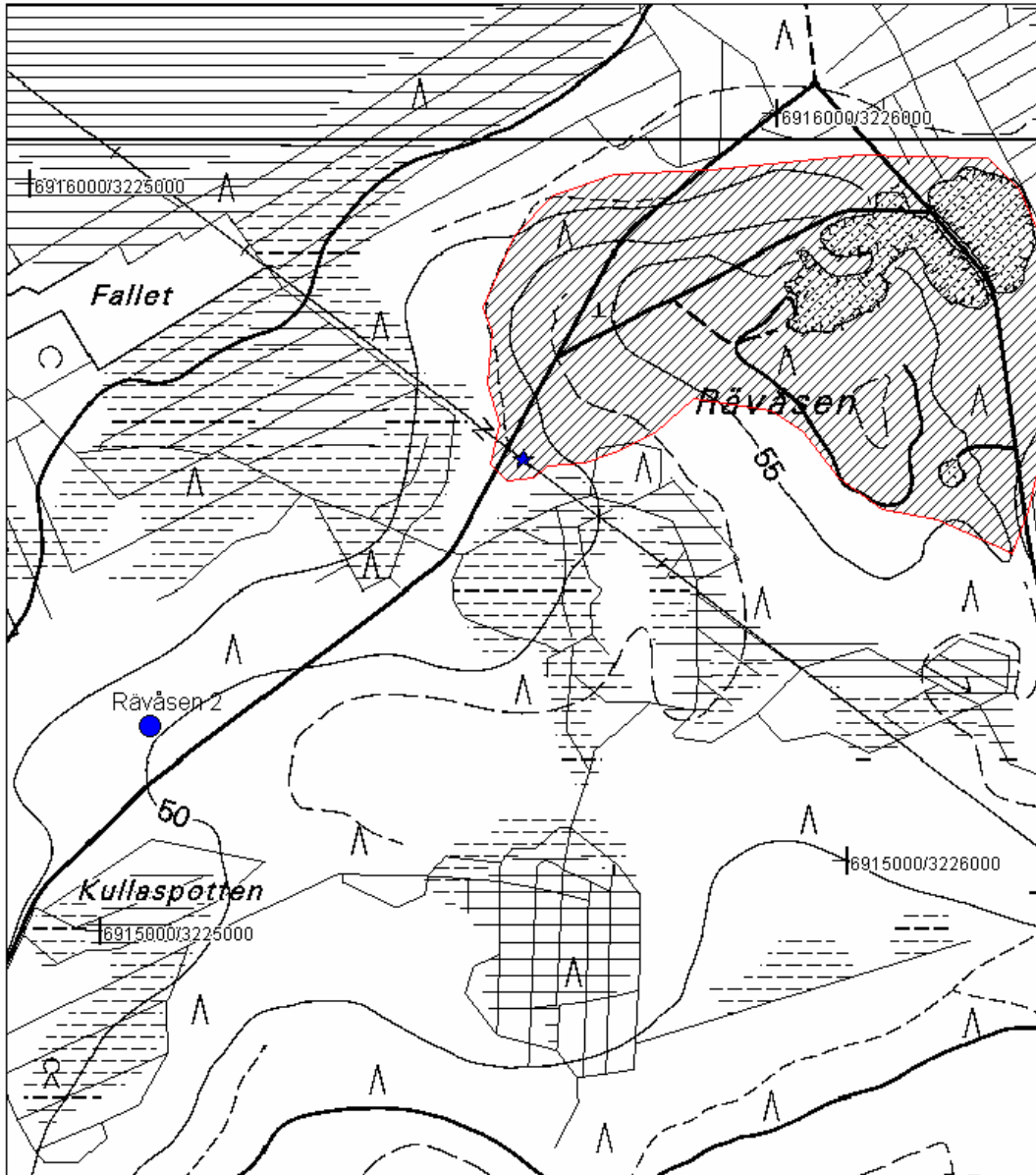

2. SIJAINTI JA TOPOGRFIA

Kristiinankaupungin Rävåsenin kivikautinen asuinpaikka sijaitsee Lapväärtin kirkosta noin 7,5 km itään. Se on Lapväärtinjoen mutkassa niin, että joki kiertää sen idästä pohjoisen kautta länteen. Alueella on havumetsää kasvava hiekka- ja moreeniharju, jossa on laajoja soranottoalueita, jotka ovat osittain tuhonneet asuinpaikkaa. Asuinpaikkaa on tutkittu useana vuonna. Osa asuinpaikkaa on kuitenkin säilynyt koskemattomana.

Rävåsenin laaja asuinpaikka on voimajohtolinjasta koilliseen. Lähimmät asumuspainanteet ovat voimajohtolinjalle päin viettävässä rinteessä noin 50 m päässä. Voimajohtolinjasta toiseen suuntaan eli lounaaseen on Rävåsen 2. Koska rinne laskee voimajohtolinjalle päin ja maa muuttuu kosteaksi, paikka ei vaikuttanut kovin otolliselta asuinpaikalta Rävåsenin läheisyydestä huolimatta. Uuden pylväänpaikka nro 221 lähellä, joka on heti Rävåsenille menevän hiekkatien itäpuolella, on kuitenkin kapea kuiva kannas, jonka itä- ja länsipuolella on kosteikkoa. Kapealla kannaksella on tien molemmilla puolilla matalia hiekkakuoppia, joita on käytetty myös kaatopaikkana. Uusi pylväspaikka nro 221 osuu kuitenkin hiekkakuopan itäpuolelle kosteikon lähellä olevaan koskemattomaan maahan.

3. TUTKIMUSHISTORIA

Ensimmäiset löydöt Kristiinankaupungin Rävåsenista huomasi Lars Ålgars Dagsmarkista, joka ilmoitti niistä Museovirastoon. Tämän jälkeen Päivi Kankkunen kävi tarkastamassa paikan vuonna 1993. Seuraavana vuonna Simo Vanhatalo teki alueella koekaivauksen, josta saatiin runsaasti löytöjä. Koska asuinpaikkaa uhkasi soranotto, siellä tehtiin kaivauksia useana vuonna Vesa Laulumaan johdolla. Alue on kuitenkin niin laaja, että vain osa siitä saatiin kaivetuksi. Kaivauksissa on tutkittu neljä asuinpaikkaa. Ehjällä kankaalla on vielä n. 30 asumuspainannetta.

Suurin osa Rävåsenin laajasta asuinpaikasta on voimajohtolinjasta koilliseen. Lähimmät asumuspainanteet ovat voimajohtolinjalle päin viettävässä rinteessä noin 50 m päässä. Voimajohtolinjasta toiseen suuntaan eli lounaaseen on Rävåsen 2. Vuoden 2006 voimajohtolinjan inventoinnista ei odotettu asuinpaikan jatkuvan voimajohtolinjalle saakka, koska rinne laskee voimajohtolinjalle päin ja maa muuttuu kosteaksi voimajohtolinjan kohdalla. Voimajohtolinjan kohdalla Rävåseniin menevän metsätien itäpuolella olevasta hiekkakuopasta löytyi kuitenkin kaksi kvartsi-iskosta (löytöpaikan GPS pkoo 6915584, ikoo 3225606). Tuleva pylväs nro 221 on heti hiekkakuopasta itään. Tässä kohtaa on kapeaa kannasta suomalaisen alueen keskellä. Asuinpaikka ei

ole todennäköisesti kovin laaja länteen ja itään päin, mutta pohjoisessa se voi yhtyä Rävåsenin asuinpaikkaan. On myös mahdollista, että etelässä se jatkuu aina Rävåsen 2 asuinpaikalle asti. Inventoinnissa todettiin, että pylvään nro 221 alue pitää tutkia ennen voimajohtolinjan uusien pylväiden rakentamista.

4. KAIVAUKSET

Asuinpaikalle tehtiin oma koordinaatistonsa. Pohjoiseen menevä peruslinja oli 40 goonia. Rävåsenilla tehtiin aluksi koekuopitusta pylvään nro 221 ympäristöön, jotta selvitetäisiin asuinpaikan laajuus voimajohtolinjan kohdalla. Koekuopat kaivettiin puhtaaseen pohjamaahan kuitenkin aina vähintään 40 cm syvyyteen. Koekuoppia tehtiin maastoon 55, joista kaivettiin 45. Pylväästä itään maaperä oli hyvin märkää kuivasta kesästä huolimatta. Täällä maannos oli tyypillistä kosteikolle eli paksu turvekerros, jonka jälkeen oli hyvin paksu vaaleanharmaa huuhtoutumiskerros, jonka jälkeen tuli joko savea tai tummanruskea rikastumiskerros. Pylvään paikasta länteen pylvään harjuksen kohdalla ja siitä pohjoiseen ja länteen maa kohoaa hiukan ja muuttuu kuivemmaksi. Tämä näkyy peruskartassa kapeana kannaksena Rävåseniin menevän tien kohdalla. Tällä alueella olevissa koekuopissa maannos oli tyypillinen podsolmaannos. Voimajohtolinjan kohdalla asuinpaikka on ollut todennäköisesti hyvin kapea alue kannaksella, joka on osittain tuhoutunut kannaksella sijaitsevilla matalissa sorakuopissa.

Voimajohtolinja on Rävåsenin ja Rävåsen 2:n puolivälissä, hiukan lähempänä Rävåsenia. Muutaman koekuopan avulla pyrittiin selvittämään löytöjen jatkuvuutta molempiin suuntiin. Sekä linjasta pohjoiseen että etelään olevista koekuopista saatiin löytöjä. Linjalta pohjoiseen olevista koekuopista saatiin löytöjä enemmän. On mahdollista, että asuinpaikka jatkuu yhtenäisen pohjoiseen päin aina siellä 50 m päässä sijaitseviin asumuspainanteisiin saakka, vaikka sinne saakka koekuopitusta ei tämän tutkimuksen aikana voitu tehdä. Myös linjasta etelään olevista koekuopista saatiin hiukan löytöjä, vaikka vähemmän kuin pohjoiseen päin. On mahdollista, että asuinpaikka jatkuu myös etelään ja lounaaseen yhtenäisenä aina siellä olevaan Rävåsen 2 asuinpaikkaan saakka.

Koekuoppien avulla havaittiin, että pylvään vaikutusalueen (28 x 30 m) luoteisnurkassa maa oli selvästi kuivempaa ja löytöjä tuli runsaasti. Todennäköisesti tässä on kivikautisen asuinpaikan rantaviiva. Tähän kohtaan tehtiin pieni kaivausalue, josta saatiin runsaasti löytöjä. Koska luoteisnurkkaa ei ehditty kaivaa kokonaan, sovittiin Fingridin kanssa, että tulevaa pylvästä nro 221 siirrettäisiin itään kosteikkoon päin 10 m. Tämä takasi sen, ettei pylvään rakentamisvaihe ulotu

kivikautiselle asuinpaikalle saakka. Suojeltava luoteisnurkka merkittiin maastoon paaluin ja Museoviraston nauhalla.

5. LÖYDÖT JA LIKAMAAT

Ehdottomasti suurimman löytöaineiston muodostavat kvartsit. Aineistossa pistää silmään esineiden ja pienten iskosten puuttuminen. Vaikuttaisi siltä, että paikalle olisi tuotu raaka-ainemateriaalia, jota on isketty pienempiin osiin, mutta varsinainen työstö ja esineiden teko olisi tehty muualla. Kvartsiaineistossa oli myös paljon kvartsisälää ja kvartsia, jossa oli juovia muista kivilajeista. Lisäksi monissa kvartseissa oli luonnollista eli lohkeamatonta pintaa jäljellä. Aineisto oli sen tyyppistä, mitä usein löytyy kvartsilouhoksista ja niiden läheisyydessä. Paikasta puuttuvat kalliit ja isot kivet, joten mikään kvartsilouhos se ei ole.

Löydöt on luetteloitu aluksi alueittain ja sitten koekuopittain pienimmän x:n mukaan ruutu kerrallaan pinnasta pohjaan. Ruudun sisällä löydöt on järjestetty lajeittain. Löytöaineistossa on hiukan keramiikkaa ja palanutta luuta. Saviastianpalaset ovat koristelemattomia, joten määrittäminen on epävarmaa, mutta ne voisivat olla Kiukaisten keramiikkaa. Myös löytökorkeus sopisi tähän aikaan.

Alueelta 1 havaittiin nokea, hiiltä ja likamaata. Alueella oli myös erittäin kovaa, punaruskeaa rautaoksidihiekkaa, joka piti hakata rikki. Tällaista maata oli myös koekuopissa 1, 5 ja 50.

LAJIT	MÄÄRÄT
Kvartsi-iskoksia	1270
Palanutta luuta	29
Kvatsi-iskoksia	27
kvartsia	15
Kivilaji-iskoksia	14
kvartsiitti-iskoksia	9
Saviastianpaloja	4
Hapettunutta porfyriittiä	2
Palanutta savea	2
Kvartsikaavin	2
kvartsiydin	1
Kvartsiydin?	1
Kivilaji-iskos	1
Punamultaa	1
Kipsiä?	1
Hiiltä	

TAULUKKO 2

LAJIT	PAINOT
Kvartsi-iskoksia	5222,3
kvartsia	1162,41
kvartsiydin	158,9
Kivilaji-iskoksia	91,7
Kvatsi-iskoksia	80,02
Kvartsiydin?	42,1
kvartsiitti-iskoksia	24,1
Kipsiä?	19,9
Saviastianpaloja	9,5
Hiiltä	7
Hapettunutta porfyriittiä	6,5
Palanutta luuta	5,3
Palanutta savea	4,2
Kvartsikaavin	3,8
Kivilaji-iskos	2,8
Punamultaa	0

6. YHTEENVETO

Kristiinankaupungin Rävåsenin asuinpaikalla ei ehditty kaivaa uuden pylvään vaikutusalueita kokonaan, joten pylvästä siirrettiin yhteisymmärryksessä Fingridin Oyj:n kanssa 10 m itään, jotta

asuinpaikan kaivamattomat alueet säästyisivät. Tällöin uusi pylväs tulisi kosteikkoalueelle, jossa ei havaittu merkkejä asuinpaikasta. Muu osa Rävåsenin asuinpaikkaa jää suojeltavaksi kohteeksi.

Kristiinankaupungin Rävåsenin kivikautisen asuinpaikan on aikaisemmin ajateltu loppuvan linjasta noin 50 m pohjoiseen. Näiden tutkimusten jälkeen asuinpaikka jatkuu aina linjalle saakka ja linjasta jonkin verran etelään. On mahdollista, että asuinpaikka jatkuu linjalta etelään ja lounaaseen aina siellä olevaan Rävåsen 2 asuinpaikkaan asti. Tätä ei ehditty varmistamaan näiden tutkimusten aikana.

Linjan kohdalla Rävåsenin asuinpaikassa näyttäisi olevan kvartsien raakakäsittelypaikka. Tästä todisteena isokokoiset kvartsikimpaleet, joissa oli juovia muista kivilajeista. Monissa kvartseissa oli luonnollista eli lohkeamatonta pintaa jäljellä. Aineistosta puuttuivat myös pienet kvartsi-iskokset ja -esineet.

Kristiinankaupunki Rävåsen 2006**Diapositiiviluettelo d. 59341, 59352–59353**

Kuvannut Kreetta Lesell

59341 Ryhmäkuva. Edessä Hanna Kääriäinen. Toinen rivi vasemmalta oikealle Nora Salonen, Trevor Doyle, piirtäjä Petteri Pietiläinen ja Reetta Kivistö. Kolmas rivi vasemmalta Liisa Kunnas, Sari Heinilä, Heli Lehto, Hilikka Heikkilä, Salla Pärssinen ja Tuovi Vaara. Takana tutkimusavustaja Markus Kivistö.

59352 Yleiskuva kaivausalueesta. Kaivaukset ovat tien oikealla puolella. Etelästä.

59353 Koeoja tasossa 3. Länneästä.

Kristiinankaupunki Rävåsen 2006**Negatiiviluettelo 142669–142671**

Kuvannut Kreetta Lesell

142669 Ryhmäkuva. Edessä Hanna Kääriäinen. Toinen rivi vasemmalta oikealle Nora Salonen, Trevor Doyle, piirtäjä Petteri Pietiläinen ja Reetta Kivistö. Kolmas rivi vasemmalta Liisa Kunnas, Sari Heinilä, Heli Lehto, Hilikka Heikkilä, Salla Pärssinen ja Tuovi Vaara. Takana tutkimusavustaja Markus Kivistö.

142670 Yleiskuva kaivausalueesta. Kaivaukset ovat tien oikealla puolella. Etelästä.

142671 Koeoja tasossa 3. Länneästä.

Kristiinankaupunki Rävåsen 2006 karttaluettelo

Peruskarttaote s. 6

Yleiskartta, MK 1:2000, A4, piirtänyt Markus Kivistö, s. 16

Yleiskartta, MK 1:500, A4, piirtänyt Markus Kivistö, s. 17

Vaaituskartta, pinta- ja pohjavaaituskartta, MK 1:500, A4, piirtänyt Markus Kivistö, s. 18

Tasokartta, taso 2 ja pintavaaitus, alue 1, MK 1:20, A4, piirtänyt Markus Kivistö, s. 19

Tasokartta, taso 4, alue 1, MK 1:20, A4, piirtänyt Markus Kivistö, s. 20

Tasokartta, taso 6, alue 1, MK 1:20, A4, piirtänyt Markus Kivistö, s. 21

Tasokartta, taso 8, alue 1, MK 1:20, A4, piirtänyt Markus Kivistö, s. 22

Tasokartta, taso 10 ja pohjavaaitus, alue 1, MK 1:20, A4, piirtänyt Markus Kivistö, s. 23

Levintäkartta, Kivimateriaalin levintä painon mukaan, MK 1:500, A4, piirtänyt Markus Kivistö, s. 24

Levintäkartta, Kivimateriaalin levintä lukumäärän mukaan, MK 1:500, A4, piirtänyt Markus Kivistö, s. 25

f. 142669



Ryhmäkuva. Edessä Hanna Kääriäinen. Toinen rivi vasemmalta oikealle Nora Salonen, Trevor Doyle, piirtäjä Petteri Pietiläinen ja Reetta Kivistö. Kolmas rivi vasemmalta Liisa Kunnas, Sari Heinilä, Heli Lehto, Hilkka Heikkilä, Salla Pärssinen ja Tuovi Vaara. Takana tutkimusavustaja Markus Kivistö.

f. 142670



Yleiskuva kaivausalueesta. Kaivaukset ovat tien oikealla puolella. Etelästä.

f. 142671



Koeoja tasossa 3. Lännestä.

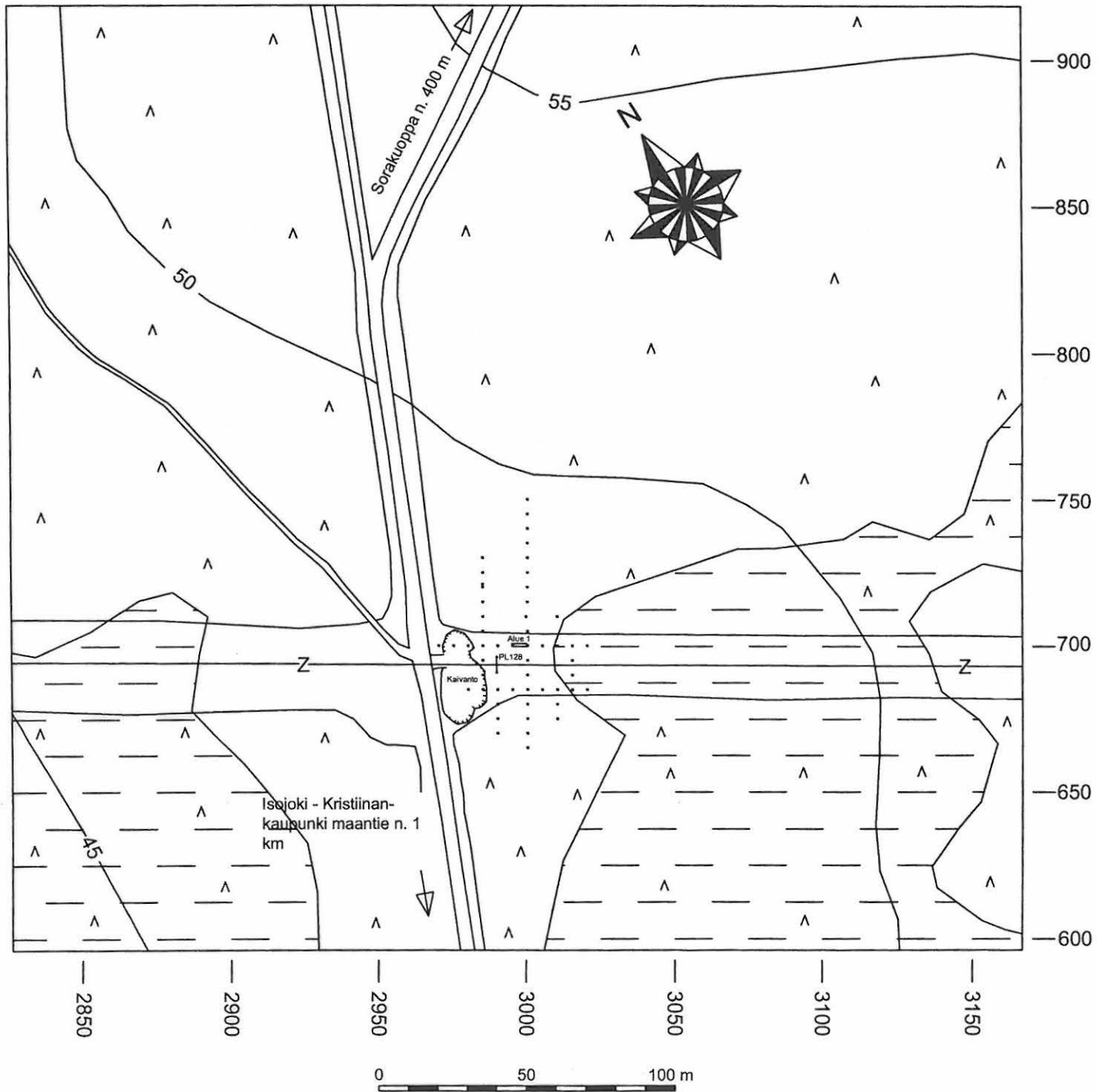

- Havumetsää
 - Suota ja kosteikkoa
 - Kaivausalue
 - Koekuoppa
- Korkeudet metreinä mpy

Kristiinankaupunki Räväsén 409 01 0044 Kreetta Lesell 2006	Yleiskartta Mk 1:2000
Mittauspiirustus Markus Kivistö, Reetta Kivistö, Tuija Väisänen	MUSEOVIRASTO, ARKEOLOGIAN OSASTON ARKISTO, HELSINKI

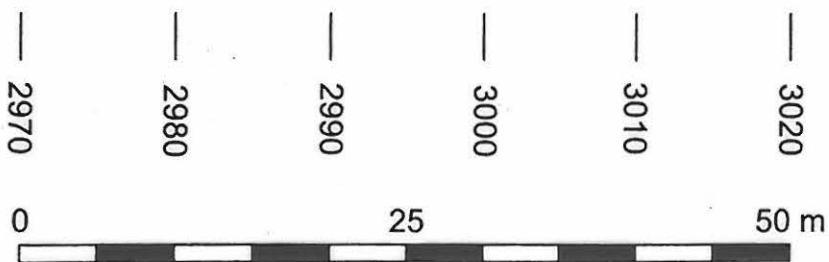
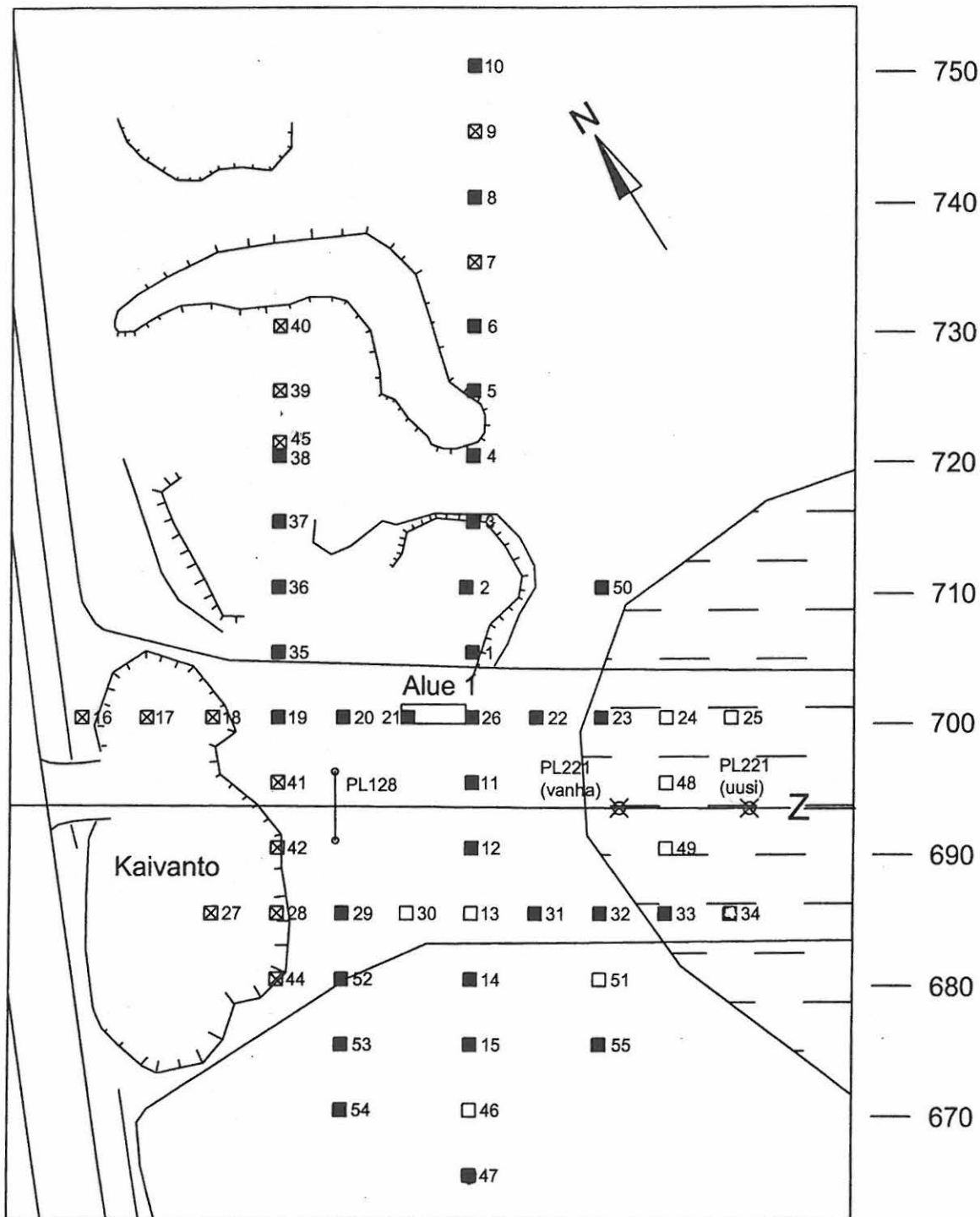

Suota ja kosteikkoa



Löydöllinen ja löydötön koekuoppa



Ei kaivettu

Maanpinnan
kohouma /
kaivannon reuna

Kristiinankaupunki
Räväsén 409 01 0044
Kreetta Lesell 2006

Mittaussiirustus

Markus Kivistö & Tuija Väisänen

Kaivausalueen yleiskartta

Mk 1:500

MUSEOVIRASTO, ARKEOLOGIAN OSASTON ARKISTO,
HELSINKI

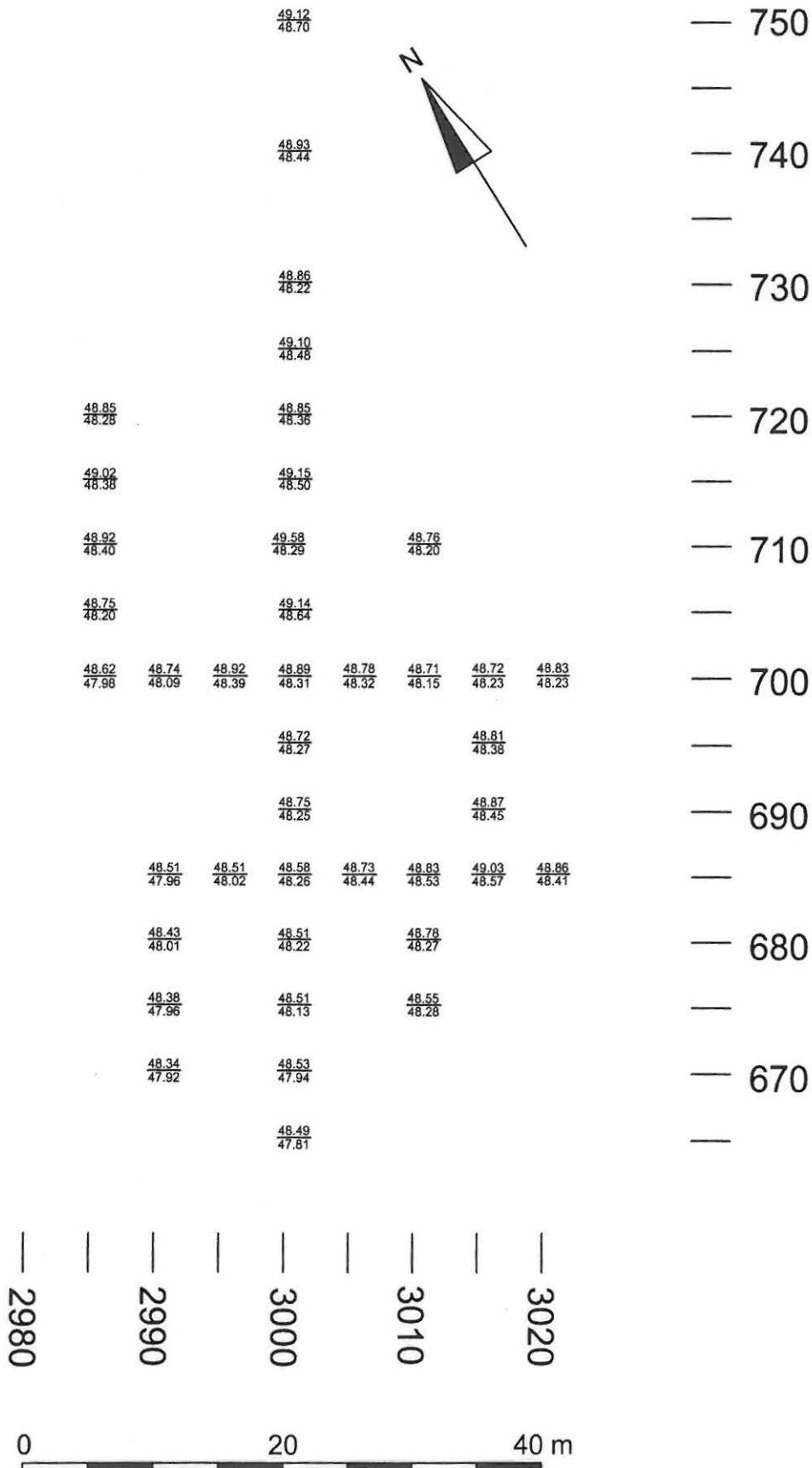

Lukemat metreinä mpy

Kristiinankaupunki Räväsén 409 01 0044	Vaaituskartta Pinta- ja pohjavaaitus
Kreetta Lesell 2006	Mk 1:500
Mittauspiirustus	MUSEOVIRASTO, ARKEOLOGIAN OSASTON ARKISTO, HELSINKI
Markus Kivistö & Tuija Väisänen	

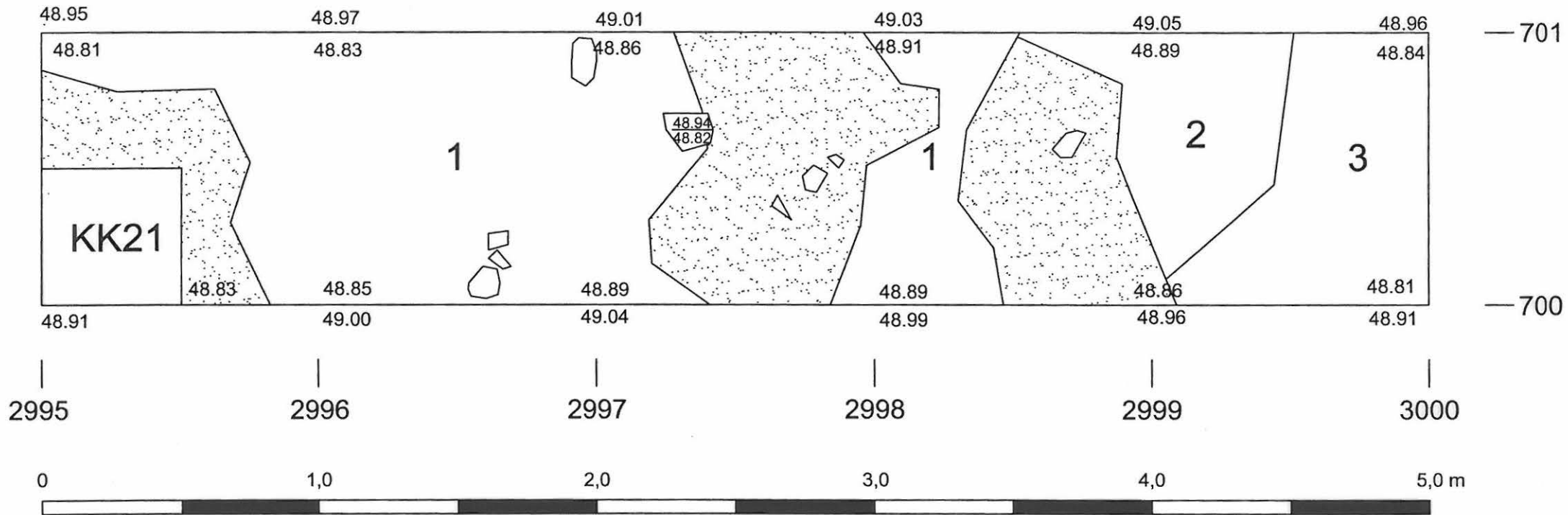

Korkeudet m/mpy

15

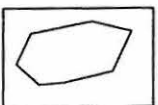

Kivi

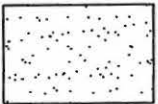

Ruskea hiekka

1

Hiekka

2

Kellanharmaa hiekka

3

Harmaa huuhtoutunut hiekka

Kristiinankaupunki Rävåsen 409 01 0044	Alue 1 Taso 2
Kreetta Lesell 2006	Mk 1:20
Mittauspiirustus	MUSEOVIRASTO, ARKEOLOGIAN OSASTON ARKISTO, HELSINKI
Markus Kivistö & Reetta Kivistö	

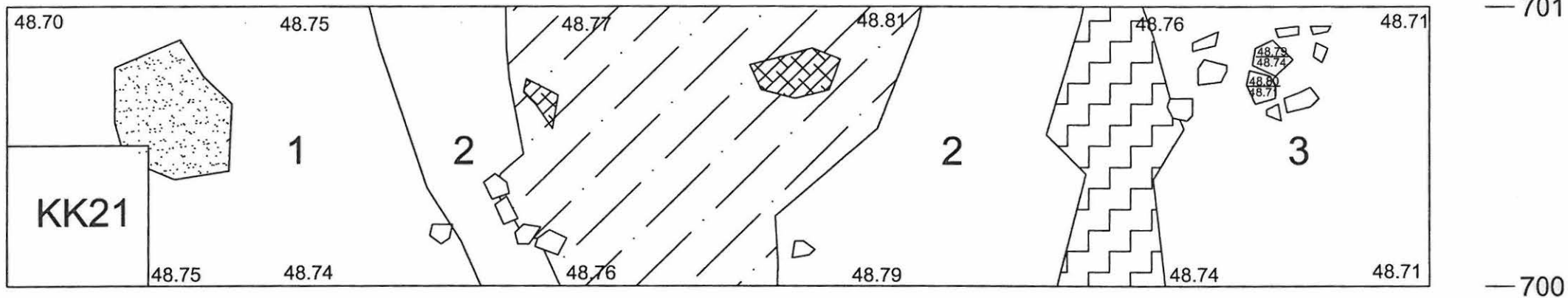

Korkeudet m/mpy

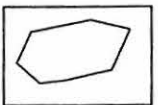
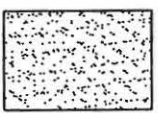
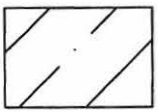
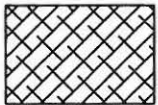
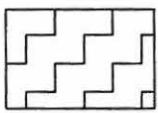
-  Kivi
-  Ruskea hiekka
-  Likamaa
-  Nokilaikku
-  Kova, punaruskea rautaoksidihiekka
- 1 Vaalea hiekka
- 2 Hiekka

3 Harmaa, huuhtoutunut ja laikukas hiekka

Kristiinankaupunki Rävåsen 409 01 0044	Alue 1 Taso 4
Kreetta Lesell 2006	Mk 1:20
Mittauspiirustus	MUSEOVIRASTO, ARKEOLOGIAN OSASTON ARKISTO, HELSINKI
Markus Kivistö, Reetta Kivistö	

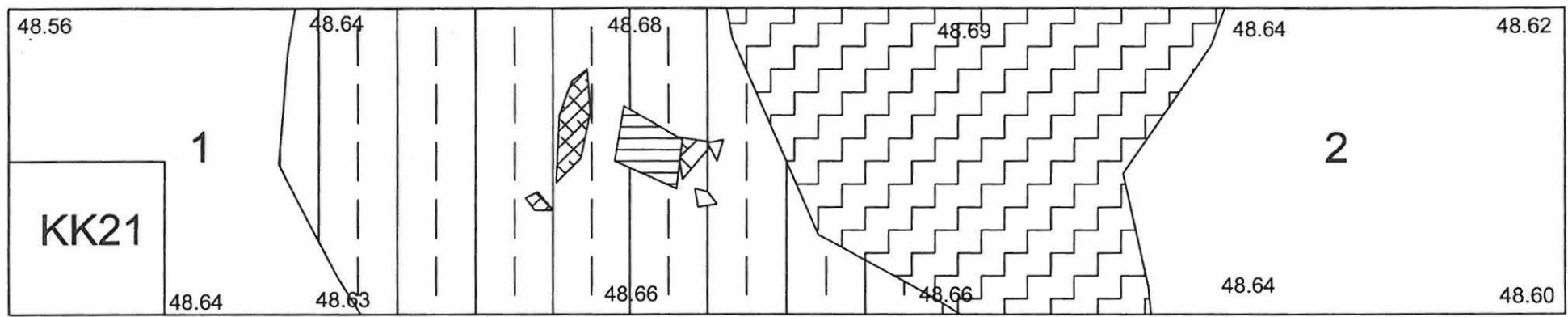





— 701

— 700

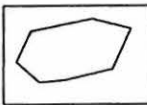

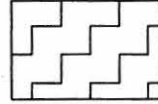
Korkeudet m/mpy

- 
Kivi
- 
Vaaleanpunainen hiekka
- 
Oranssi laikukas hiekka
- 
Kova, punaruskea rautaoksidihiekka
- 
Nokilaikku
- 1 Hiekka
- 2 Harmaa, huuhtoutunut ja laikukas hiekka

Kristiinankaupunki- Rävåsen 409 01 0044 Kreetta Lesell 2006	Alue 1: Taso 6 Mk 1:20
Mittauspiirustus Markus Kivistö, Reetta Kivistö	MUSEOVIRASTO, ARKEOLOGIAN OSASTON ARKISTO, HELSINKI

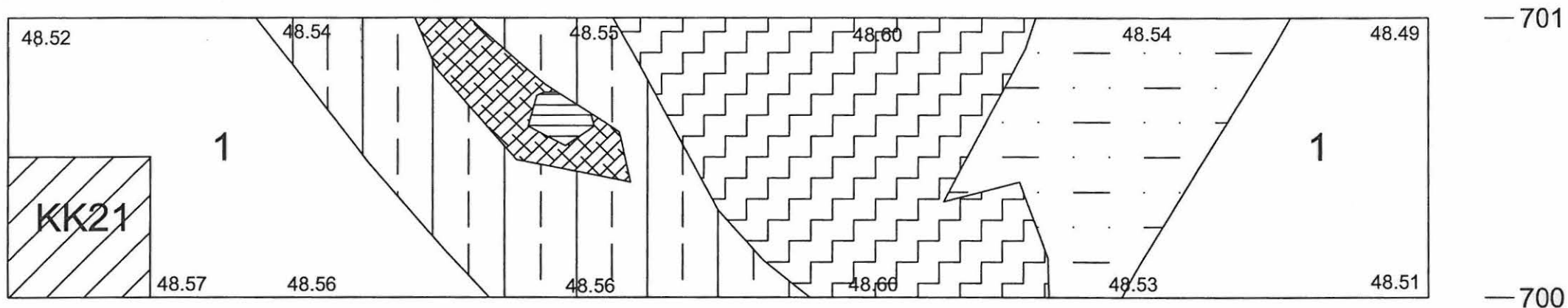

Korkeudet m/mpy

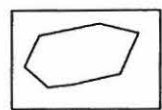

Kivi

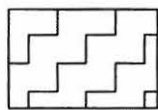

Kova, punaruskea
rautaoksidihiekka

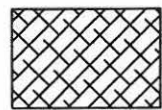

Nokilaikku

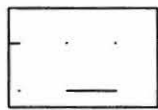

Ruskea laikukas
hiekka

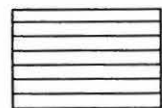

Vaaleanpunainen
hiekka

1

Hiekka

Kristiinankaupunki Rävåsen 409 01 0044	Alue 1 Taso 8
Kreetta Lesell 2006	Mk 1:20
Mittauspiirustus	MUSEOVIRASTO, ARKEOLOGIAN OSASTON ARKISTO, HELSINKI
Markus Kivistö & Reetta Kivistö	

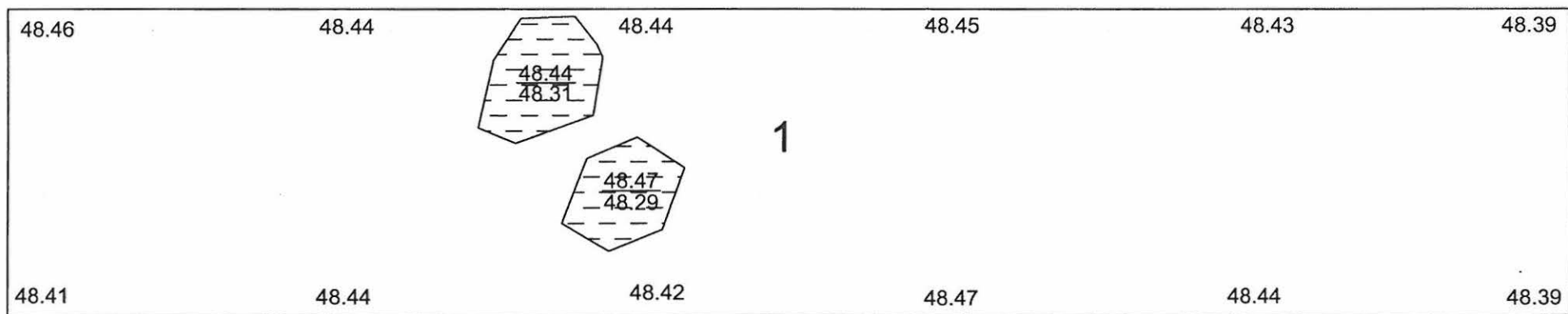

Korkeudet m/mpy

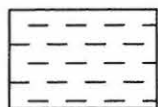

Hiilialue

1

Hiekka

Kristiinankaupunki Rävåsen 409 01 0044	Alue 1 Taso 10
Kreetta Lesell 2006	Mk 1:20
Mittauspiirustus	MUSEOVIRASTO, ARKEOLOGIAN OSASTON ARKISTO, HELSINKI
Markus Kivistö & Reetta Kivistö	

0 20 40 m

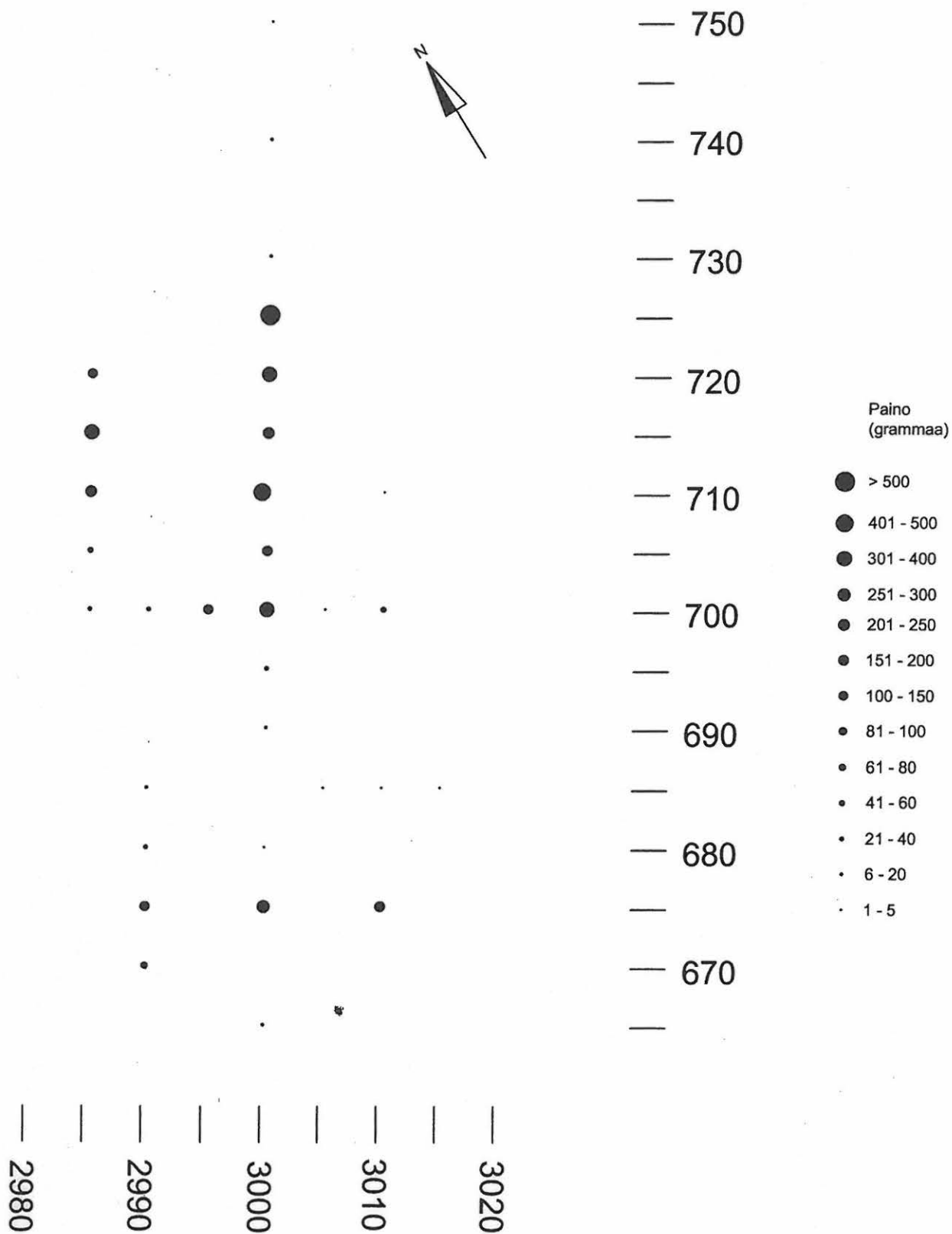

Kristiinankaupunki Rävåsen 409 01 0044	Kivimateriaalin levintä painon mukaan
Kreetta Lesell 2006	Mk 1:500
Mittauspiirustus	MUSEOVIRASTO, ARKEOLOGIAN OSASTON ARKISTO, HELSINKI
Markus Kivistö & Tuija Väisänen	

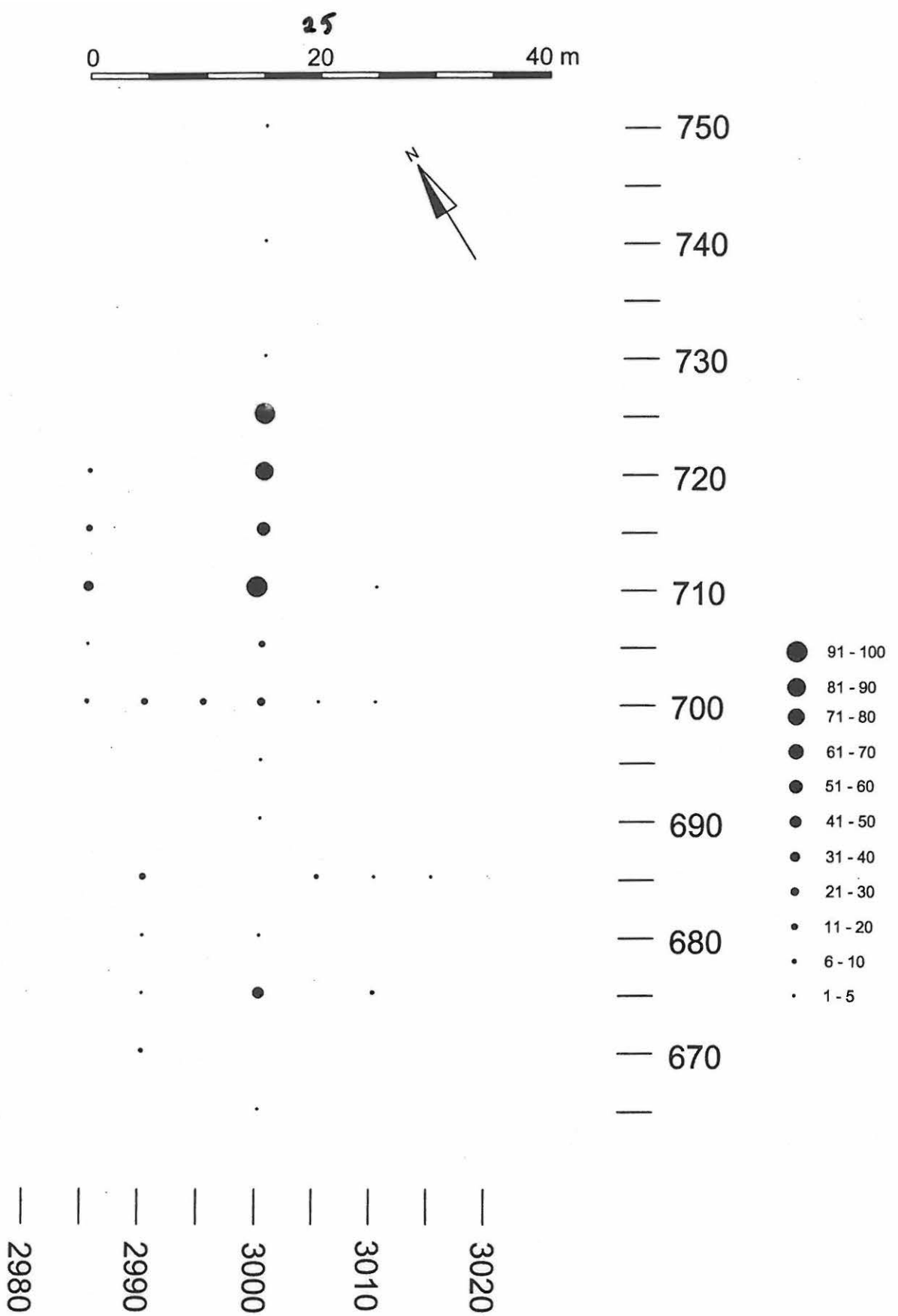

Kristiinankaupunki Rävåsen 409 01 0044	Kivimateriaalin levintäkartta lukumäärän mukaan
Kreetta Lesell 2006	Mk 1:500
Mittauspiirustus	MUSEOVIRASTO, ARKEOLOGIAN OSASTON ARKISTO, HELSINKI
Markus Kivistö & Tuija Väisänen	