

KYMI KARHULA 26 TUULI

Kivikautisen asuinpaikan kaivaus

Aimo Kehusmaa 1968

Prapp, 14/1 - 69

KYMI

KARHULA 26

Tuuli

neruskartta 302+10 KARHULA

koordinaatit: x 671840 y 49082 z 1^o - 19 m

kl. Tavastila

tl. Tuuli 1⁶⁴

om. Elisa Tuuli

aik. löydöt: KM 17540: (keramiikkaa ym., löyt. M. Huurre v. 1967;
ks. M. Huurteen inv. kart.)

A. Kehusmaan kaivaus v. 1968

löydöt KM 17687: 1-204

kertomuksen liitteet: kartat, liitt. 1-16

valok. sf. 34828 - 34846 (liitt. 17-21)

Inventoidessaan Kymin pitäjän maisteri Matti Huurre löysi Tavastilan kylässä Tuulen tilan mailla olevan hiekkakuonan laidoilta keramiikkanelasia sekä iskoksia: kirkasta pöytäpöydän paikalla oli ollut kivikeutinen asuinpaikka, joka oli suurimmaksi osaksi tuhoutunut hiekanajoissa. Hiekkakuona sijaitsee n. 7000 m Kymin kirkosta suuntaan 05-00, Kotkasta ja Haminasta Kouvolaan johtavan maantien (n:o 60) vieressä, sen itäpuolella: tämän tien ja valtatie n:o 7:n (Helsinki - Vaasima) yhtymäkohdasta paikalle on matkaa n. 1200 m. Hiekkakuona on kaivettu loivasti lounaaseen viettävään rinteeseen, sen itä- ja luoteispuolella on kallionaljastumia. (ks. M. Huurteen inv. kart. karttoineen sekä karttaa 1:500, kaiv.kartan liite 1)

— Koska maanomistaja aikoi palstoittaa hiekkakuonan alueen ja ryhtyä rakennustöihin, otettiin asuinpaikan rinneiden tutkiminen esi-

historiallisen osaston kenttätyöohjelmaan kesäksi 1948. Kaivaukset suoritettiin 5.6. - 14.6.1948.

Hiekkakuonan laitoja tarkasteltaessa saatiin havaita kaksi löytöaluetta: toisalta kuonan luoteiskulmassa, kuonan läni kulkevan tien pohjoisnuolella: toisalta kuonan itäpuolella, tien etelänuolella: samoilta tienoin Huurrekin oli löydöksensä poiminut. Koska maanomistajan ilmoituksen mukaan nimenomaan hiekkakuonan luoteiskulmaus oli suunniteltua rakennusaluetta, aloitettiin tutkimukset kaivamalla sinne neljä samansuuntaista koeojaa 12 - 15 m:n välein.

Koeoja I: 12 m pitkä, suunta 40-00, (ks. kartat, liitt. 1 ja 2) kaivettiin 40-50 cm syväksi. Kuntta- ja humuskerroksen paksuus 5-25 cm, sen alla vaalea huuhtoutunut hiekkakerros. 5-10 cm ja sen alla karkashtu ruskea (ruostenit.) hiekka. (ks. profiilikartta, liite 3) Koeojan alaosista (ruutu N:2) ja keskivaiheilta (N:4 ja 5) löytyi yhteensä neljä kvartsi-iskosta: kiinteitä seutuksen jälkiä ei näkynyt.

Koeoja II: 8 m pitkä, suunta 40-00 (ks. kartat, liitt. 1-2), kaivettiin 40-50 cm syväksi. Kerrosjärjestys sama kuin koeojassa I. Ei löydöksiä.

Koeoja III: 8 m pitkä, suunta 40-00 (ks. kartat, liitt. 1-2), kaivettiin 30-55 cm syväksi. Koeojan alaosien kohdalta kuntta oli ilmeisesti hiekkakuoronas tehtävässä suorittu pois, yläpuolella sen paksuus oli n. 5 cm, sen alla vaalea huuhtoutunut hiekkakerros 0-10 cm ja sen alla ruskea hiekkakerros, jonka yläosassa koeojan keskivaiheilla oli näkyvässä tummemman ruskea likamaajuova (5-15 cm; ks. profiilikartta, liite 4. Likamaajuova/näkyi vain tässä koillisseinämassa, ei koeojan lounaispuolella) Likamaa sisälsi kvartsi-iskoksia, keramiikanmuruja ja palaneita luunsiruja. Löytöjä saatiin ruudun O:5 yläpuolelta alkaen myös niistä kohdista, missä ei voinut havaita likamaa.

Koeeja IV: 6 m pitkä, suunta 40-00, kaivettiin n. 40 cm syvyyksi:
kerrosjärjestys sama kuin koeejissa I ja II: ei löydöksiä.

Kaivausalue I tehtiin koeeja III:n koillispuolelle 20 m² laajana: sen ruodon ja koon mukaisesti paikalla kasvava nuoret männyt, joita maanomistaja ei tahtonut kaadettavan. Myöhemmin alue I:stä ulotettiin koillista kohti 1 m leveä ja 4 m pitkä koeleikkaus. Kerrosjärjestys oli alueella sama kuin on esitetty koeeja III:n kohdalla: likamaa ei tällä tasossa kaivettaessa erottunut selvästi muualla kuin niissä kohdissa, missä se oli erittäin "likaista". Selvimmät asutuksen jäljet olivat ruudussa A:8 ja ulottuivat osittain sen vastarintatujanikin alueelle. Rautujen A: ja B:8 rajalla esiintyi paikoin kolmessa kaivauskerroksessa kiviä, joista osa oli palaneita, kivialueen ympärillä oli siellä täällä nokimaaläiskii: tässä oli ilmeisesti jäännökset hajoitetusta tulisijasta. Rautujen A:7 ja :8 rajalla oli 80-90 cm:n syvyyteen ulottuva lika-, noki- ja punamaaläikkii: tasoissa 1 ja 2 se erottui vain nienehköinä nokimaaläiskii:kinä, mutta selveni syvemmälle kaivettaessa ja oli tasossa 3 n. 75 x 75 cm:n kokoinen. Myös ruuduissa B:8 ja A:7 oli tasossa 3 näkyville tulleet likamaasyvänteet, jotka tosin eivät olleet niin selviä ja syväille ulottuvia kuin edellä mainittu. (ks. kartat, liitt. 5-7)

Koeejasta III ja kaivausalueelta I saatiin yhteensä talteen irrallisia löydöksiä seuraavasti:

10 kvartsisiesinettä (niistä 1 kaavin)

237 kvartsi-iskosta

5 kivilajiesinettä

26 kivilaji-iskosta

68 saviasiannalasia ja -murua, niistä 7 ruunonalasia

3 nokarettia poltettua savea

palaneita luunmurusia 33 g

kokkare palanutta nihkaa(?), 7 g

hiiltä, näyte 17 g

Löydysten jakautumisesta kaivausalueella mainittakoon, että ruudusta A:6 noin puolet, ruudun itänurkkaus, oli täysin löydöttöksi koelaitteuksessa C:-D:8 löydöt jäivät myös sangen vähäisiksi, ruudun D:8 koillisosa oli jo täysin tyhjä. Runsaslöydöisimpiä olivat ruudut Ö:7 ja 8 sekä A: ja E:8.

Kaivausalue II avattiin hiekkakuonan itäosalle siten, että se ulottui molemmille puolille sitä 3-4 m:n pituista kaistalletta, (ruutujen S: ja R:2 alueella) miltä pintalöydöt nimettiin. Muutaman metrin nähdään kaivausalueen kaakkoisnurkasta kaivettiin metsään 1 x 2 m:n suuruinen koelaitteus Q:6. Tasokaivausalueen suuruus oli n. 60 m². (ks. kartat, liitt. 1 ja 8) — Alueen löydöttömyydessä pohjoisosassa, ruuduissa V:2-3 kaivettiin lastoin vain ensimmäinen kaivauskerros, ruudussa U:2 ensimmäinen ja toinen, muissa (S:4:88 lukuunottamatta) kolme kerrosta. Lopuksi koko alueen "pohjat" tarkistettiin lapiolla kääntäen.

Koko kaivausalueella kulta- ja humuskerroksen paksuus oli yleensä n. 5 cm, sen alla oli vaihtelevanvahvuinen kerros (0-20 cm) vasleaa huuhtoutunutta hiekkaa, jonka alla puolestaan oli ruskeaa hiekkaa. Ruuduissa T:3-4 ja U:3-5 hiekassa oli paikoin kovia ruostenakkautumia. — Alueen kiinteistä muinaisjäännöksistä huomattavin oli ruudussa S:4 ollut humus- ja nokimeakuonna, joka ulottui n. 110 cm:n syvyyteen ympäröivän maanpinnan tasosta mitattuna. Paikalla näkyi maanpinnassa 10-15 cm:n syvä painanne, jonka halkaisija oli hiukan yli metrin. Kuntan poistamisen jälkeen tuli näkyviin n. 40 cm leveä, musta nokimearengas, jonka ulkohalkaisija oli n. 2,5 m: renkaan sisään jäi noensekainen humus- ja kulta-alue. Syvemmälle kaivettaessa rengas suppeni ja humuksen osuus siitä pieneni kuten nähdään kartoista (liitt. 9-14) ja kuvista 12-19 (liitt. 20-21). Nokisia saviestienaloja ja kvartsi- ym. iskoksia löytyi kuonan alueelta aina 4. kaivauskerrokseen (n. 75 cm:n svv.) saakka, mutta kuonan esihistoriallisuuden asetta kyseenalaiseksi

se, että siitä löytyi 2. kaiv.kerroksesta esihistoriallisten löydösten ohella kappale liituninun varitta. — Muita kiinteitä rakenteellisia asutuksenjälkiä ei kaivausalueella esiintynyt: satunnaisista jäljistä mainittakoon muutamat pienet nokinaselkisköt sekä se, että tiheälöytöisillä alueilla esiintyi enemmän hajallisia luonnonkiviä (joista osa oli palaneita) kuin niukkaaloitöisillä alueilla. (ks. kartat, liitt. 9-11) Varsinaista kulttuurikerrosta ei värin puolesta voinut erottaa, mutta niillä paikoin, missä irrallisia löydöksiä oli eniten, hiekka tuntui tiiviimmältä kuin muualla (ruudut R:3, S:3).

Kaivausalueelta II saatiin talteen irrallisia löydöksiä seuraavasti:

- 16 kvartsisiesinettä (niistä 2 kaavinta)
- n. 500 kvartsi-iskosta
- 10 kivilajiesinettä
- 45 kivilaji-iskosta ja kappaletta
- saviastiannalasia ja -murusia:
 - 33 reunapalaa
 - 49 koristeltua tai muuten merkittävää palaa
 - koristelemattomia palasia ja murusia n. 940 g
- 3 palaa poltettua savaa
- 1 meripihkaripus
- 1 pieni pala palaneesta luuesineestä
- 1 nokare punaväriä (limoniittia)
- palaneita luunmuruja n. 30 g
- hiiltä, näyte 14 g

Löydösten painoniste osui ruutujen R:3 ja S:3 kohdalle; ruudut T:2, U:2-3, V:2-3 olivat käytännöllisesti katsoen löydöttömiä, myös ruuturivin Q löydöt olivat vähäisiä, siinä eritoten ruutujen eteläosat olivat tyhjiä. Koeleikkauksesta Q:4 saatiin viisi kvartsi-iskosta, joista yksi löytyi n. 40 cm:n syvyydestä.

Koepojien ja kaivausalueen I vaakituksissa käytettiin kiintopisteenä suurta kiveä, joka oli hiikkakuonan luiskassa kaiv.alue I:n kaakkoispuolella, lukema siihen oli koneelta 155 ja sen korkeus oli 18,90 m ymp. Kaiv.alueen II vaakituskiintopisteenä oli kaiv.alueen koillispuolella sijainnut kuusenkanto, jolle lukema koneelta oli 110 ja jonka korkeus oli 19,30 m ymp. Kiintopisteiden korkeudet vaakittiin määmittaushallituksen geodeettisen toimiston 3 lk:n vaakituskiintopisteestä n:o 623231, joka sijaitsee Vännummella Leirin tienristeyksen luona ja jonka korkeus on 20,425 m ymp. N 60 -järjestelmässä: Tuulesta kiintopisteelle on tietä pitkin matkaa n. 1800 m.

Kaivausalueella I alimmat löydöt saatiin n. 18,6 m ymp. korkeudelta, alueelta II puolestaan n. 18,2 m ymp. korkeudelta. (Koeleikkaus Q:6:n alin kvartsi oli n. 17,9 m ymp.)

Helsingissä, 21.11.1969

Aimo Kehusmaa

Aimo Kehusmaa, hum.kand.

NIEMELÄ

RNO 28

RNO 64

kaiv.alue I
kallio
c-d:8
kp.I

kaiv.alue II

kp.II

kallio

KYMI TAVASTILA TUULI
A.Kehusmaa 1968
Yleiskartta
mittak. 1:500
x pintalöydöt

KOTKAAN
HAMINAAN

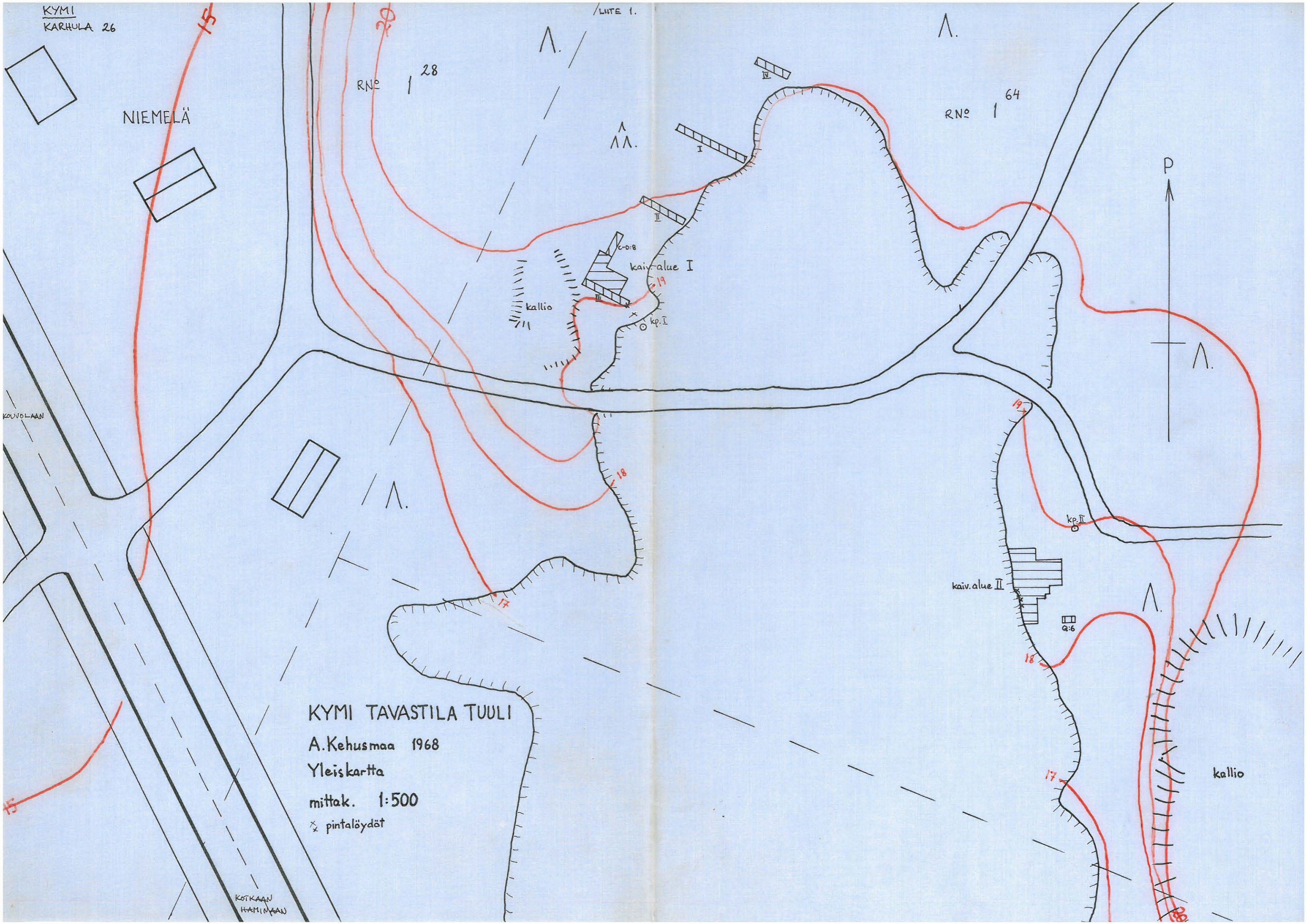

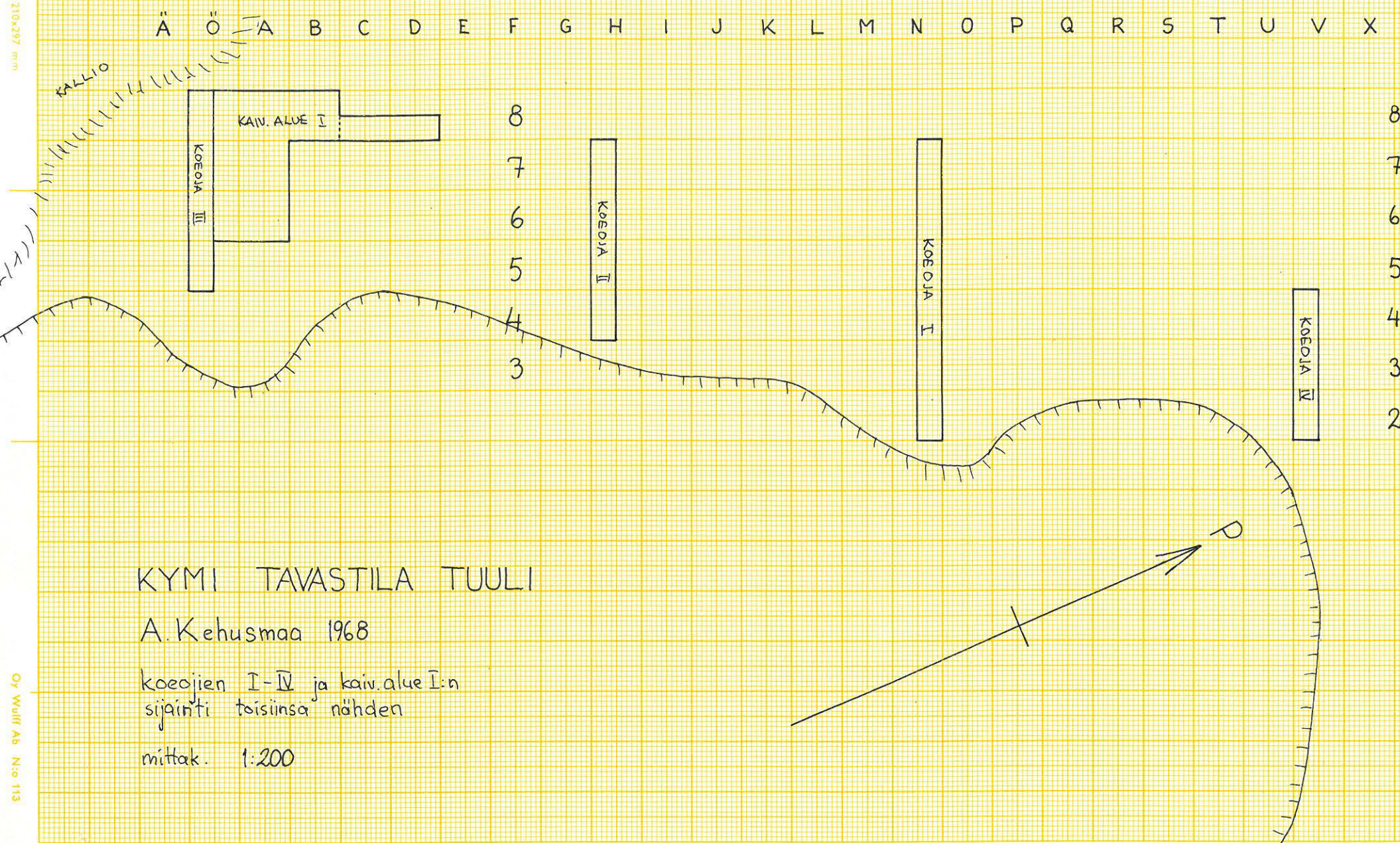

KYMI TAVASTILA TUULI

A. Kehusmaa 1968

koeojien I-IV ja kaiv. alue I:n
sijainti toisiinsa nähden

mittak. 1:200

KYMI
KARHULA 26

LITTE 3.

KYMI TAVASTILA TUULI I

A.KEHUSMAA 1968

Kocoja I:n etelä seinän profiili

kp: 1556 = 18,90 m ymp.

1:25

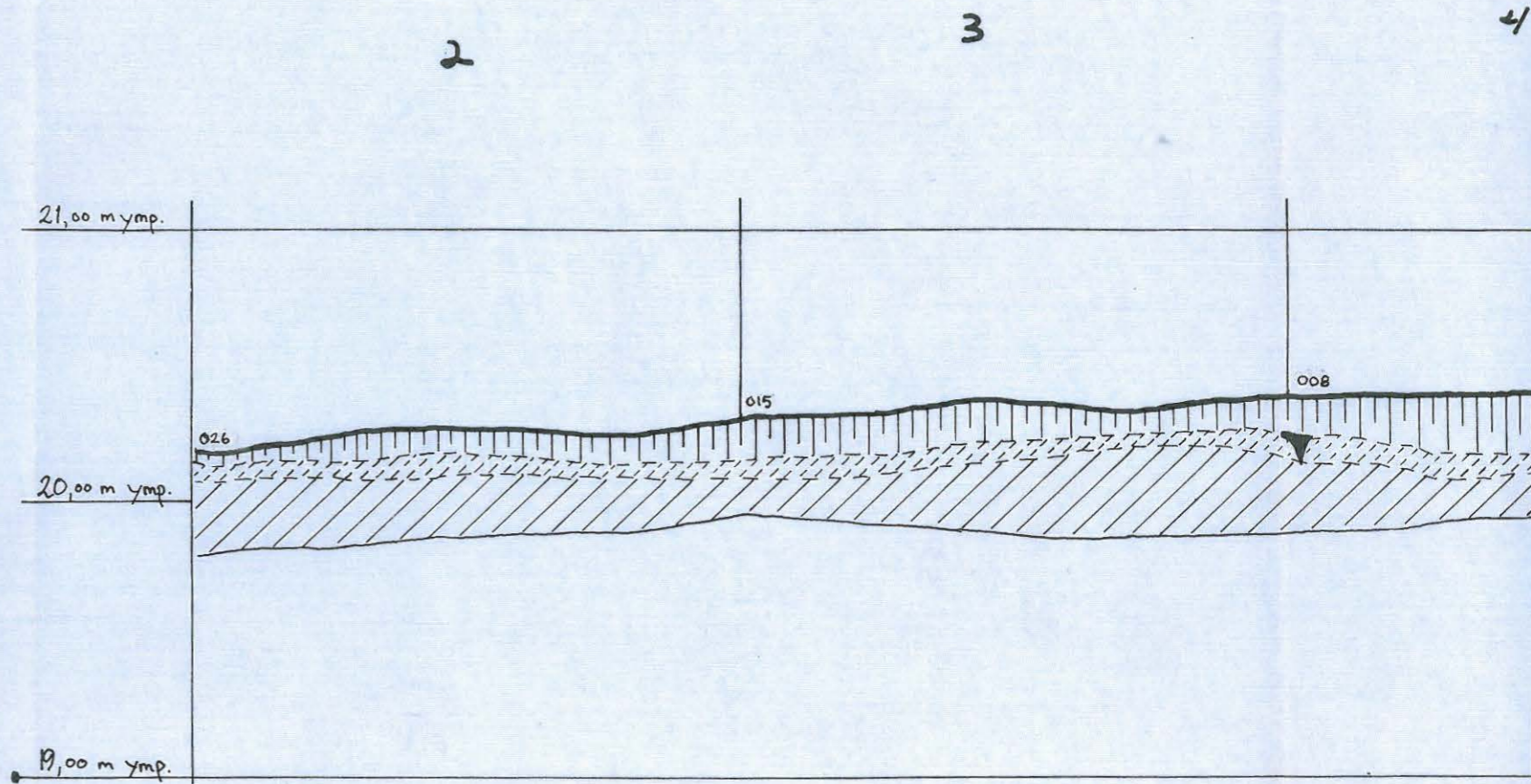
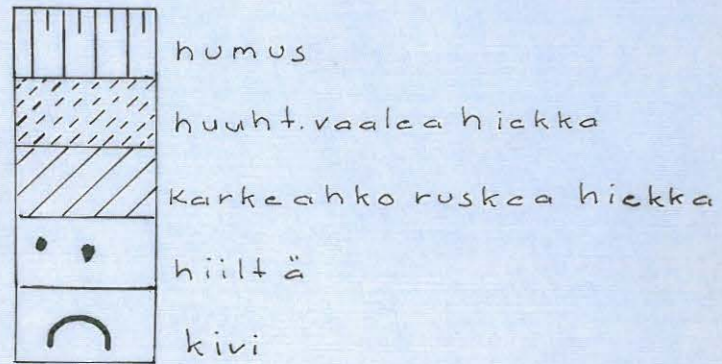

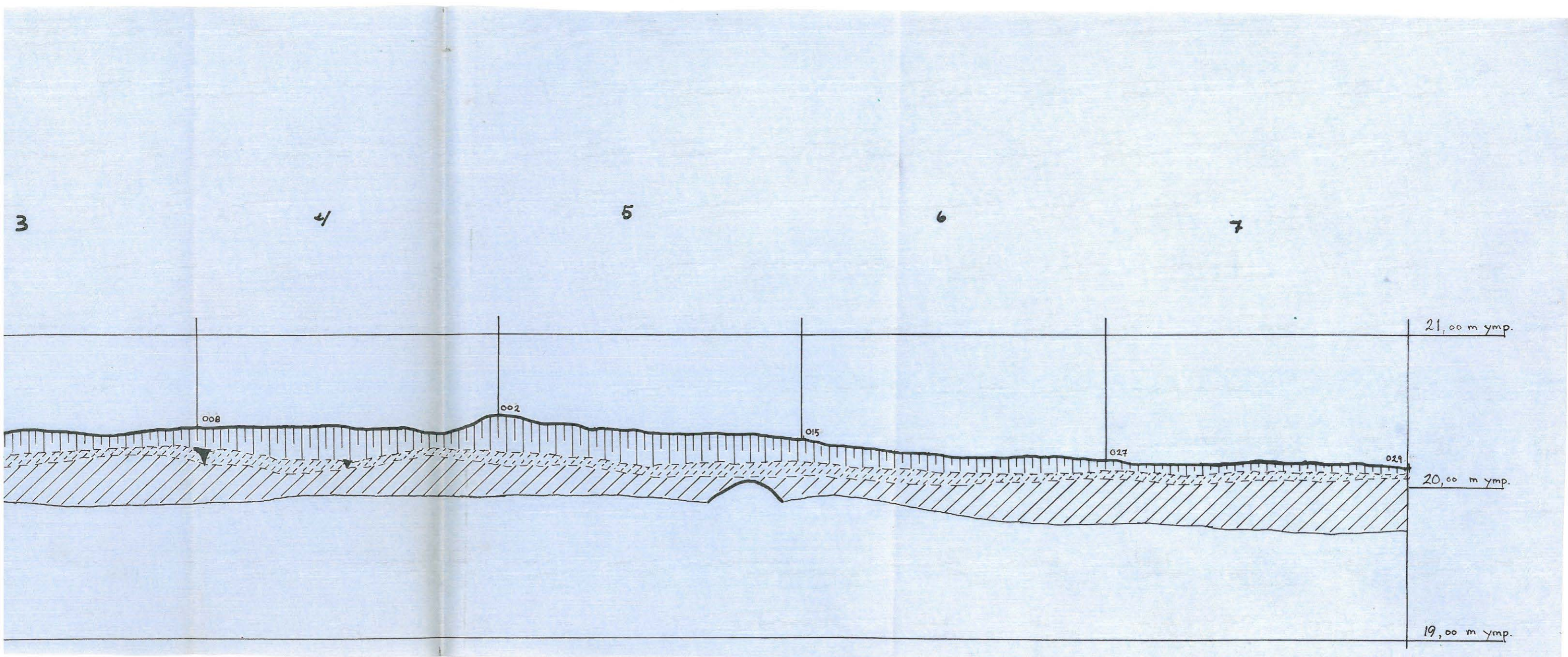

KYMI TAVASTILA TUULI I

A.KEHUSMAA 1968

KOEOJA III:n pohj. seinän profiili
(piirretty paikallikuvana)

kp = 155 = 18,90 m ymp.
1:25

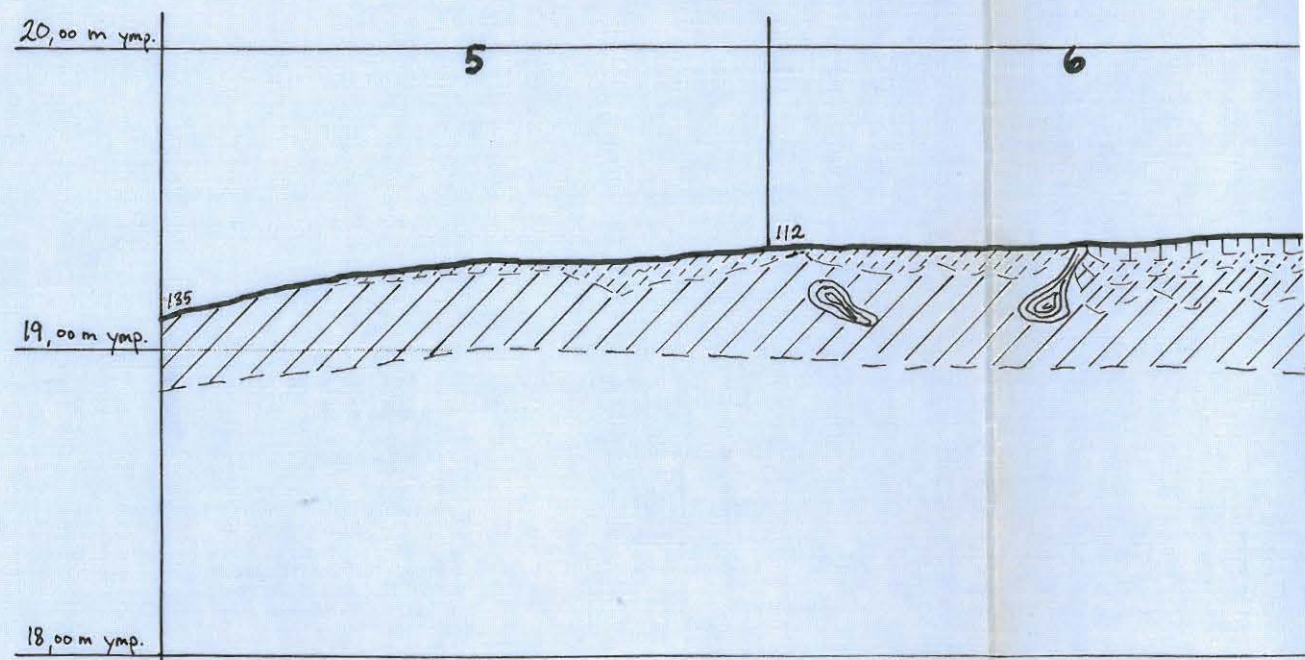
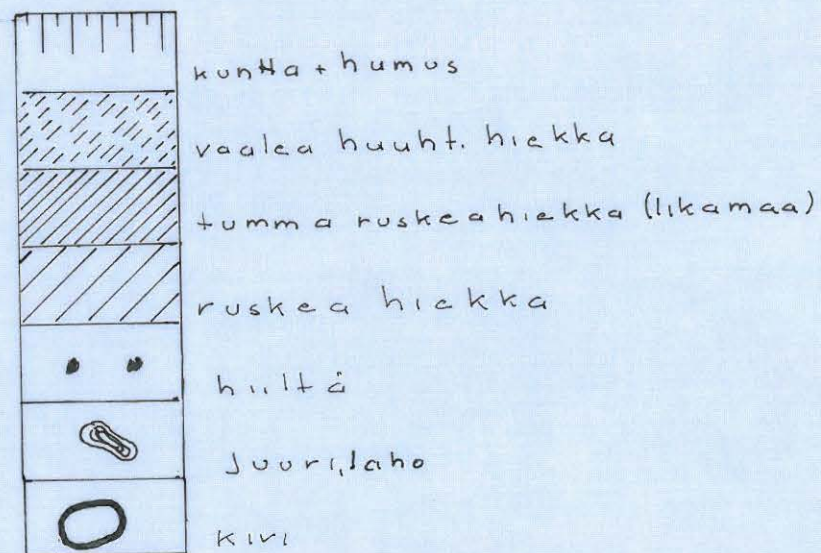

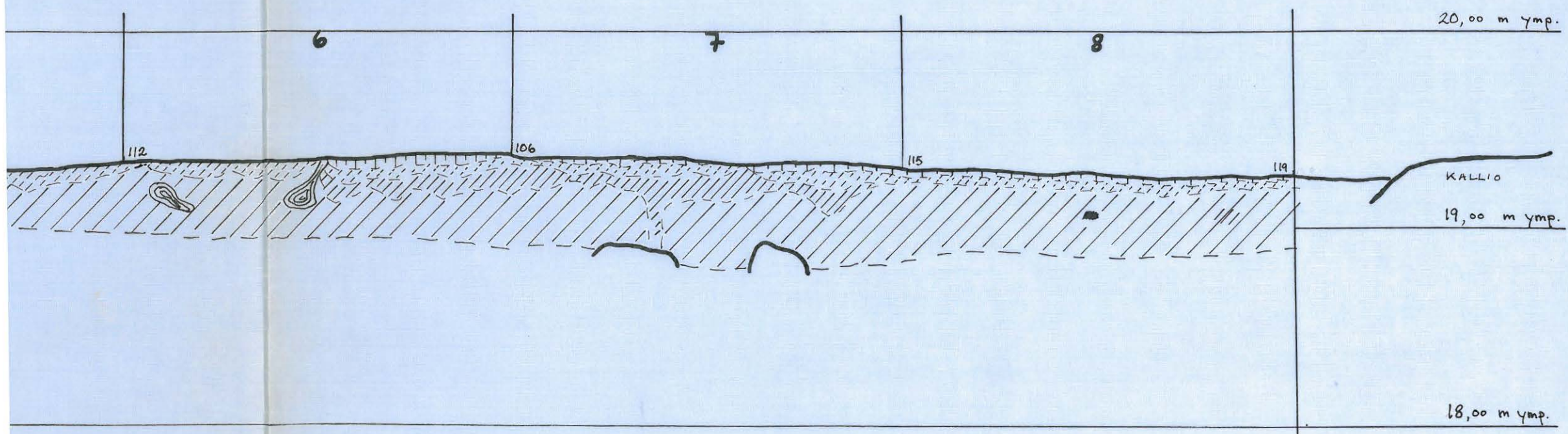

20,00 m ymp.

6

7

8

112

106

115

119

KALLIO



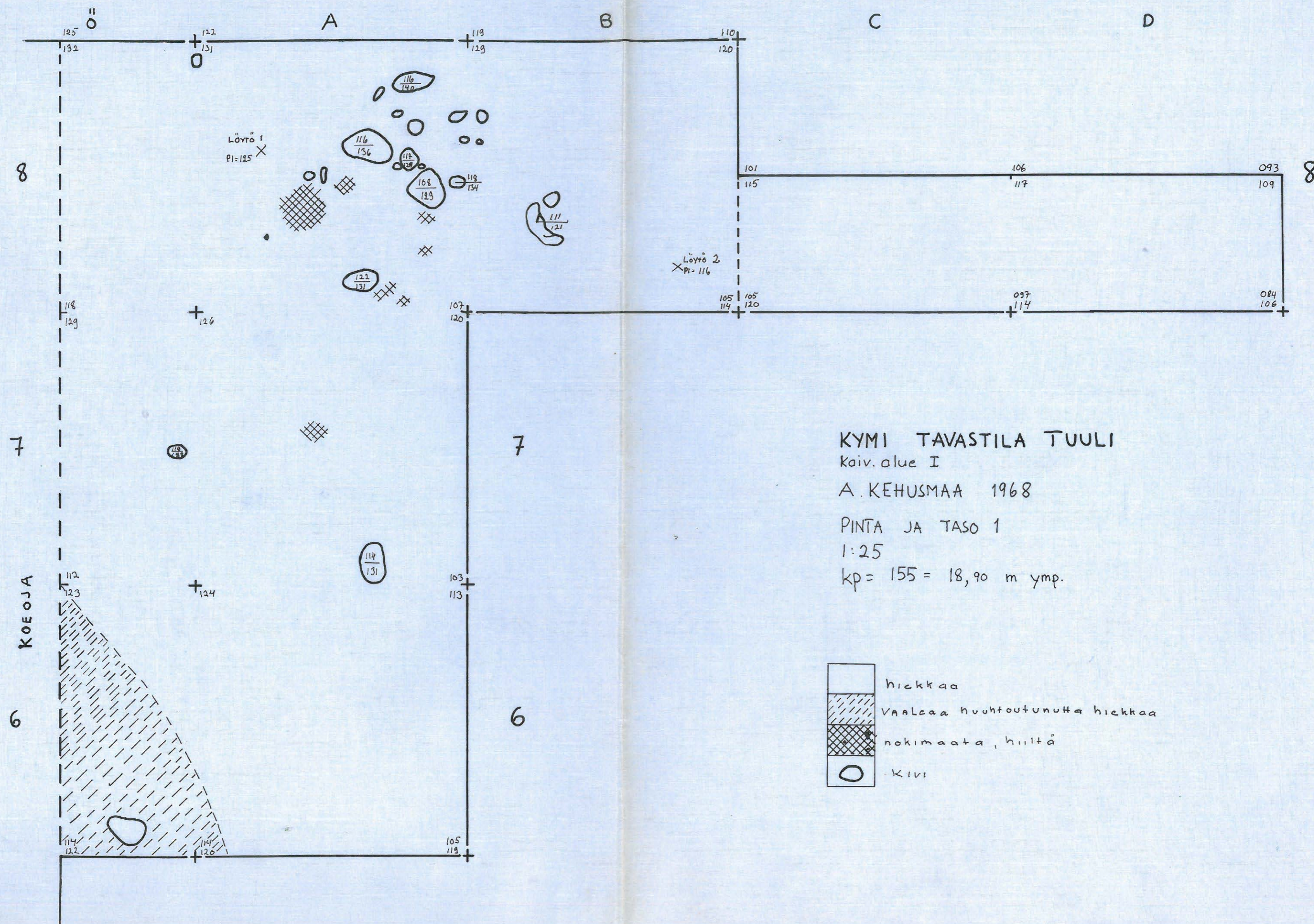

19,00 m ymp.

18,00 m ymp.

KYMI
KARHULA 26



KYMI TAVASTILA TUULI
 Kaiv. alue I
 A. KEHUSMAA 1968
 PINTA JA TASO 1
 1:25
 kp = 155 = 18,90 m ymp.

-  hiekkaa
-  vaaleaa huutoutunutta hiekkää
-  nokimaata, hiltä
-  kivi

KYMI
KARHULA 26

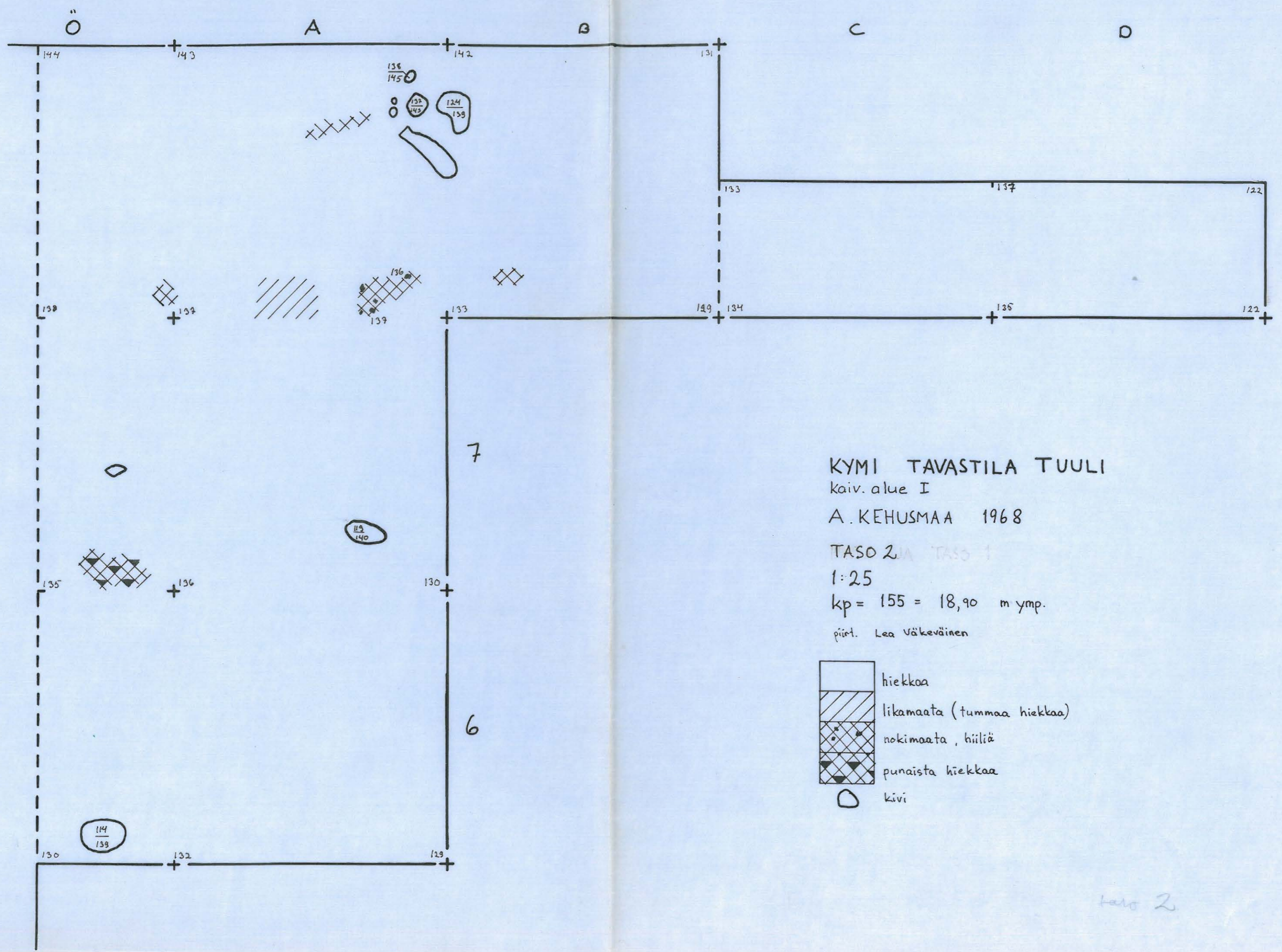

KYMI TAVASTILA TUULI

Kaiv. alue I





A. KEHUSMAA 1968

TASO 2 JA TASO 1

1:25

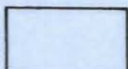
kp = 155 = 18,90 m ymp.

piirt. Lea Väkeväinen

-  hiekkoa
-  likamaata (tummaa hiekkaa)
-  nokimaata, hiiliä
-  punaista hiekkaa
-  kivi



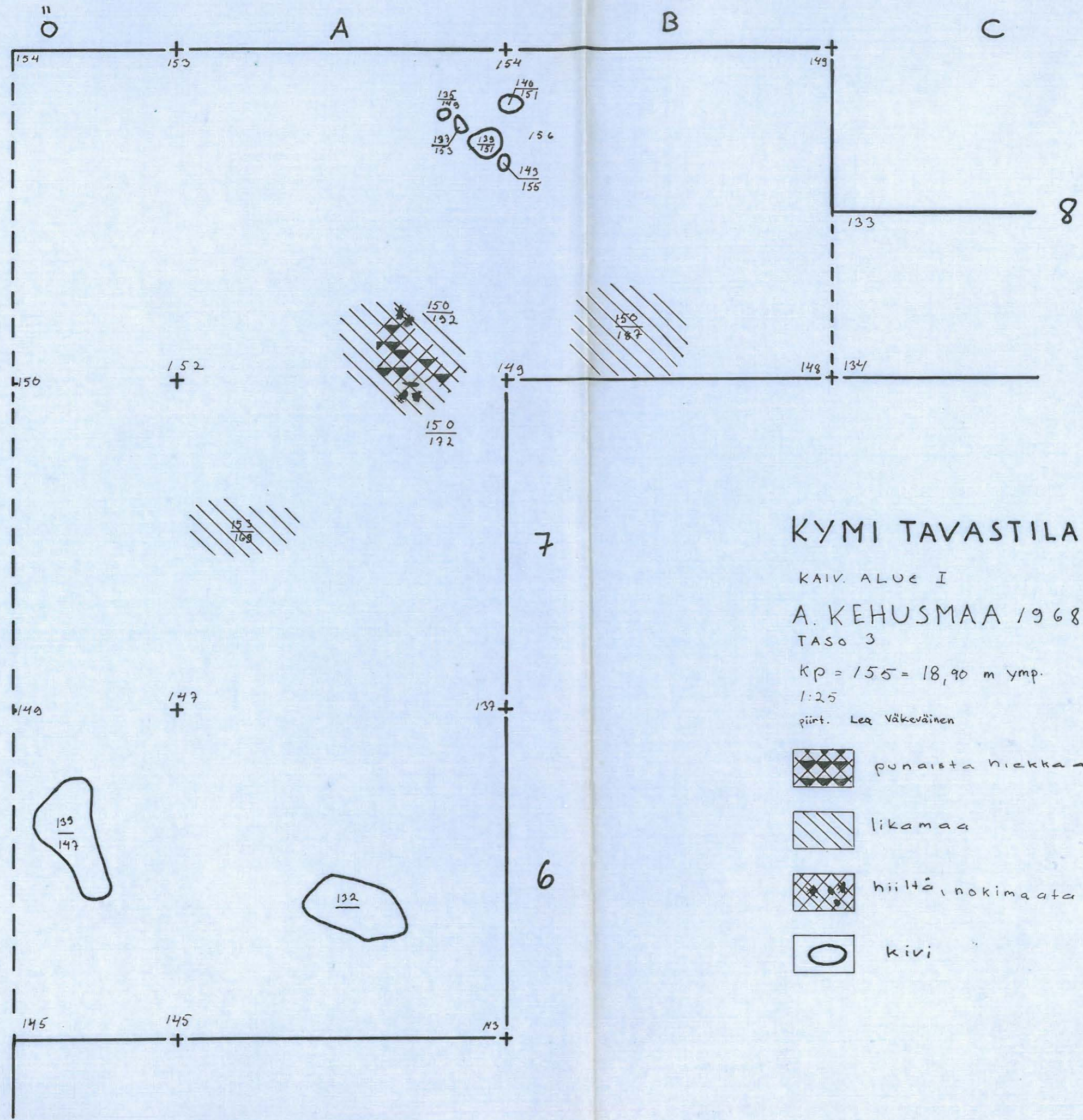

Taso 2

KYMI
KARHULA 26



KYMI TAVASTILA TUULI

KAIV. ALUE I
 A. KEHUSMAA 1968
 TASA 3
 Kp = 155 = 18,90 m ymp.
 1:25
 piirt. Lea Väkeväinen

-  punaista hiekkaa
-  likamaa
-  hiiltä, nokimaata
-  kivi

KYMI
KARHULA 26

KYMI TAVASTILA TUULI

kaiv. alue II

A. Kehusmaa 1968

pintavaakitukset

1:50

kp = 110 = 19,30 m ymp.

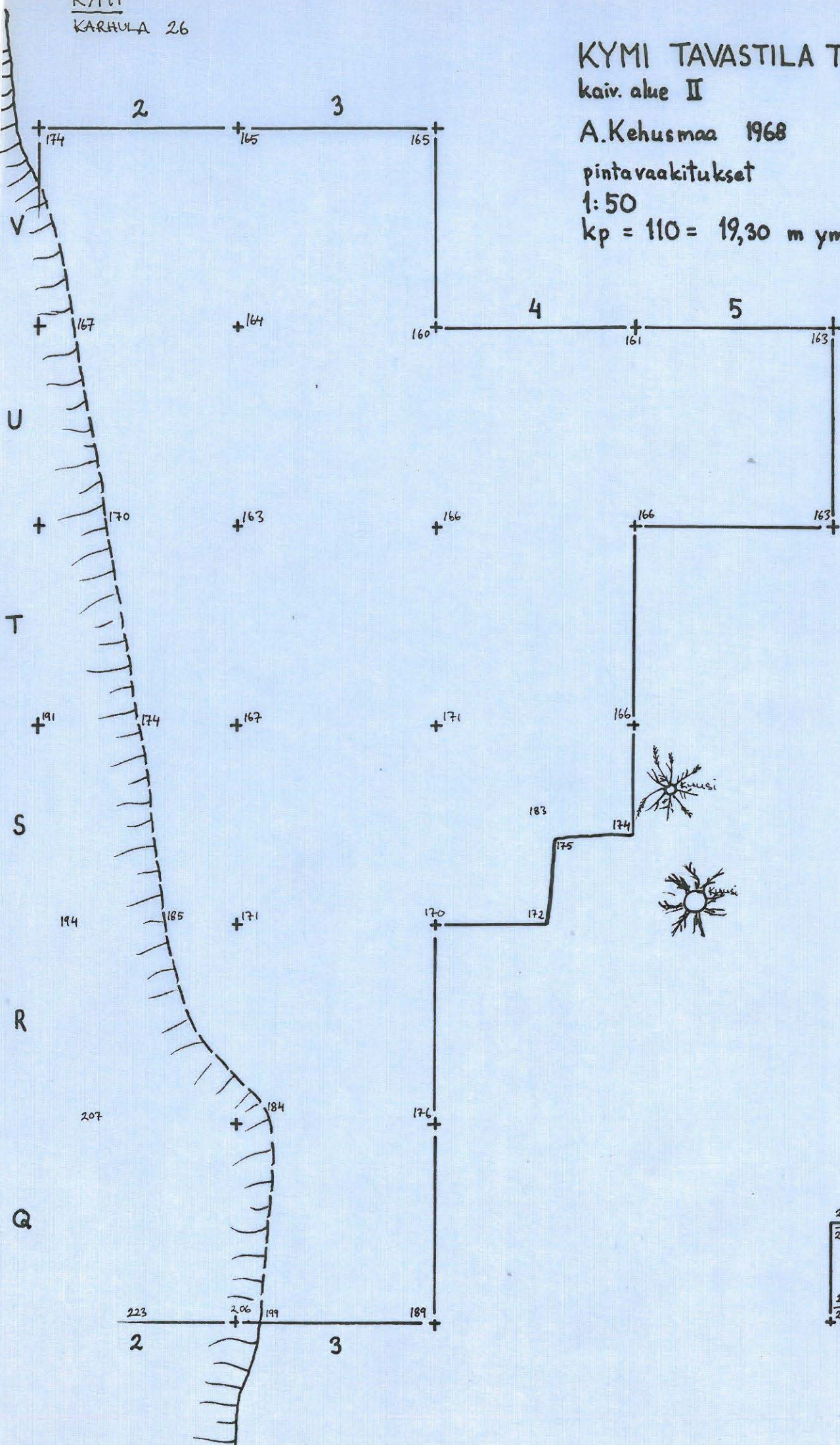

208	
257	
KOELEIKKAUS	
Q:6	
219	220
257	258
6	

KYMI TAVASTILA TUULI

kaiv. alue II

A. Kehusmaa 1968

taso I.

1:50

kp = 110 = 19,30 m ymp.

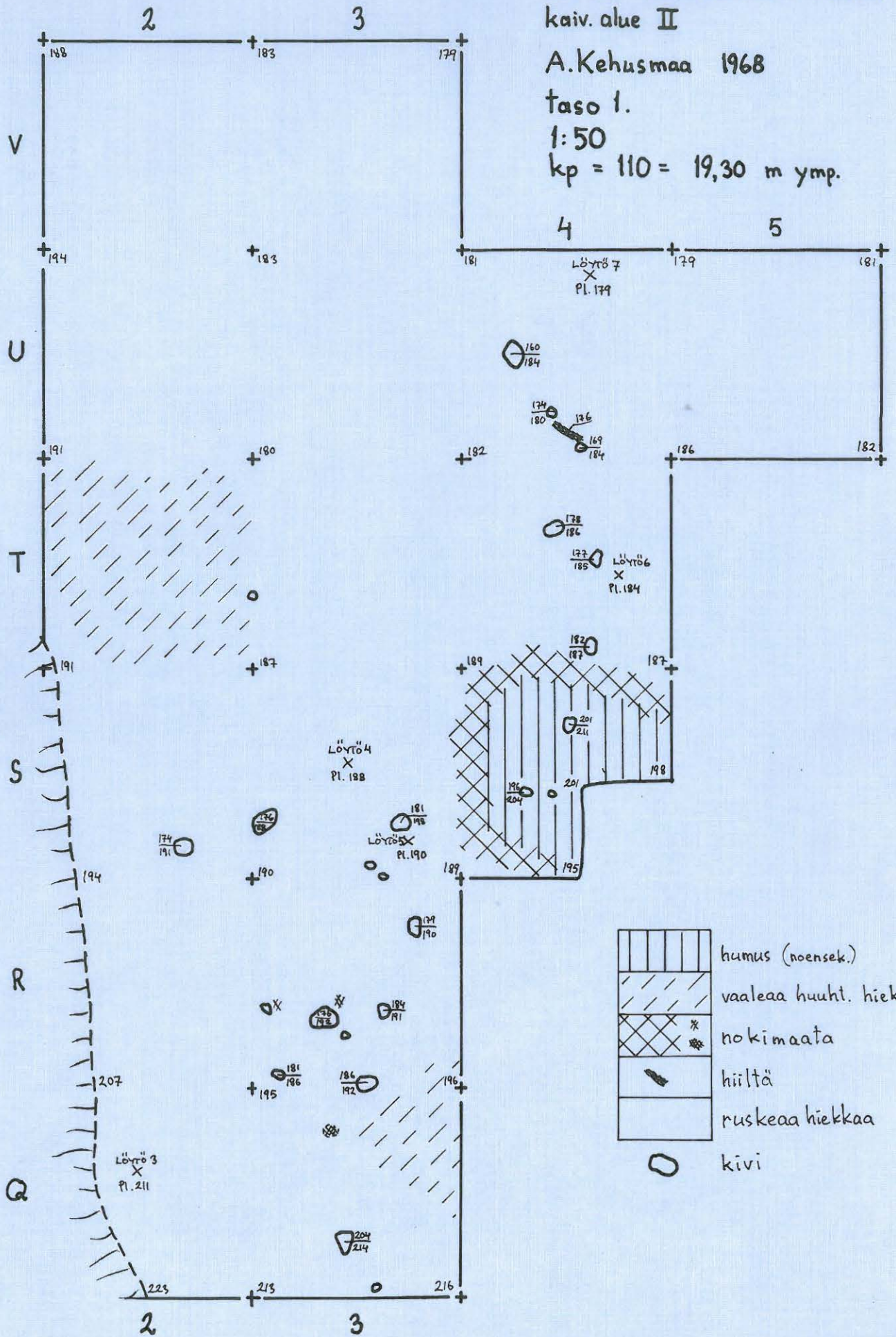

- | | |
|--|------------------------|
| | humus (noensek.) |
| | vaaleaa huuht. hiekkaa |
| | nokimaata |
| | hiiltä |
| | ruskeaa hiekkaa |
| | kivi |

KYMI
KARHULA 26

KYMI TAVASTILA TUULI kaiv. alue II





A. Kehusmaa 1968

taso 2.

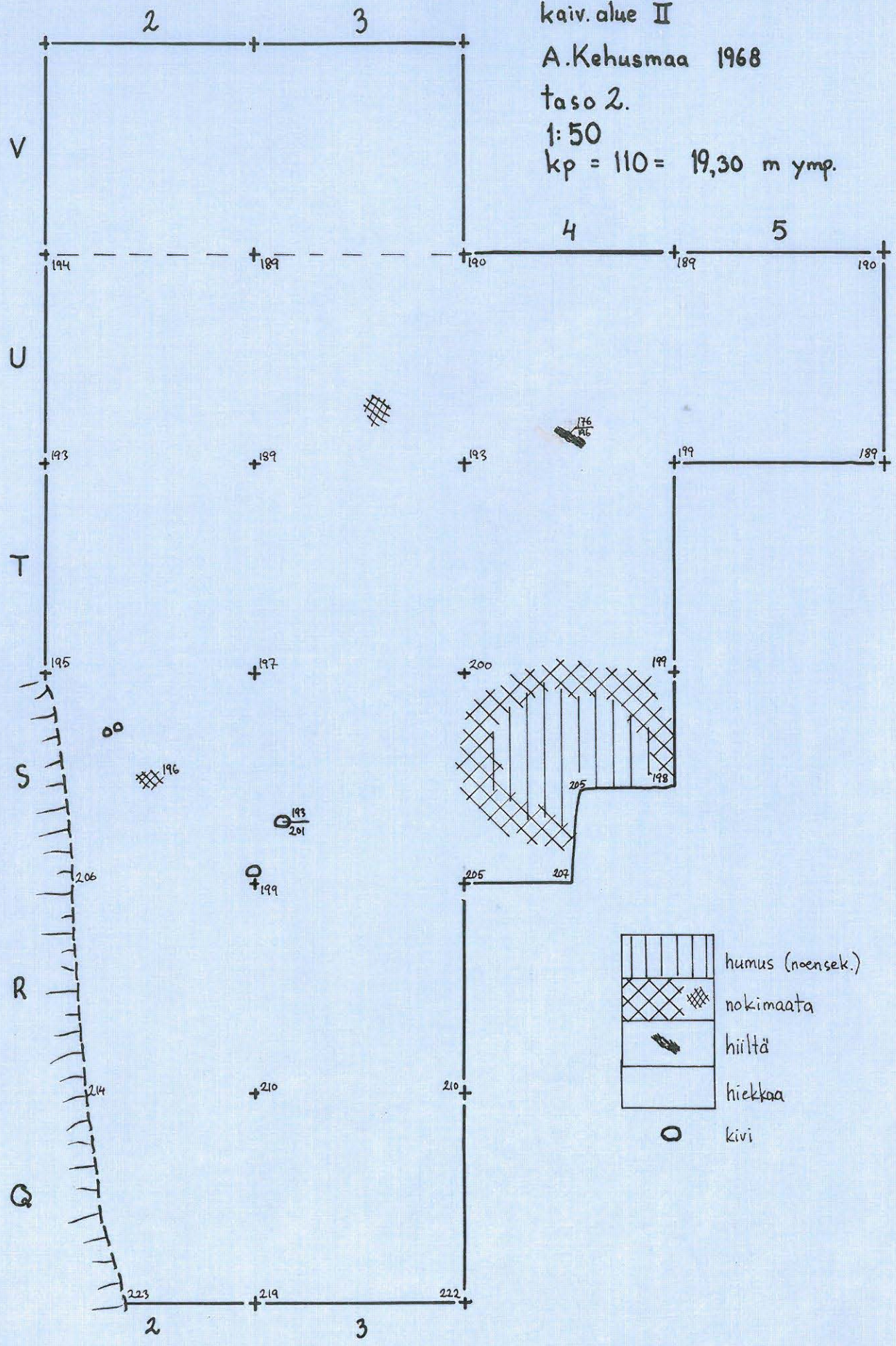
1:50

kp = 110 = 19,30 m ymp.

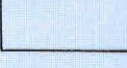

-  humus (noensek.)
-  nokimaata
-  hirtä
-  hiekkaa
-  kivi

KYMI TAVASTILA TUULI
kaiv. alue II

A. Kehusmaa 1968

taso 3.

1:50

kp = 110 = 19,30 m ymp.

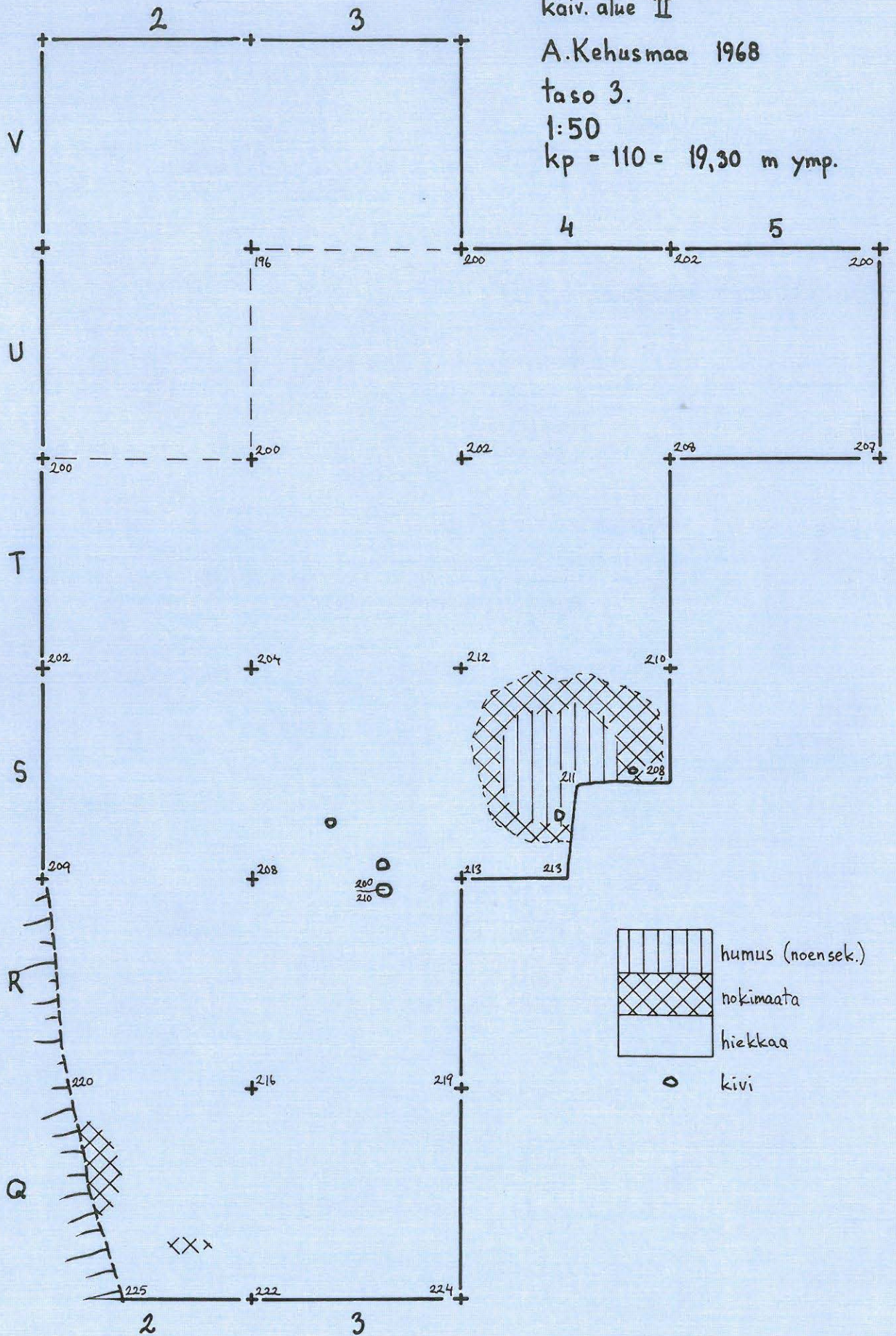

KYMI TAVASTILA TUULI

kaiv. alue II

A. Kehusmaa 1968

kuoppa ruudussa S:4

taso 3.

1:25

kp. = 110 = 19,30 m ymp.

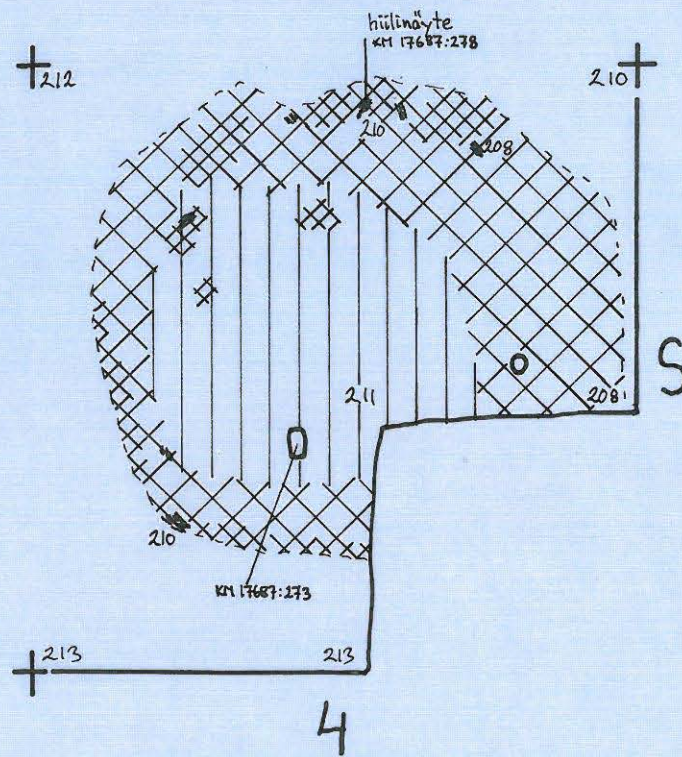
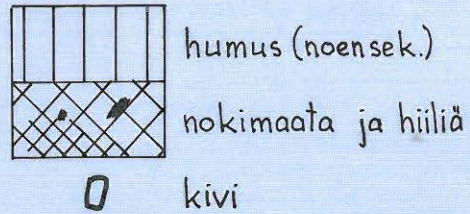

KYMI
KARHULA 26

KYMI TAVASTILA TUULI
kaiv. alue II
A. Kehusmaa 1968
kuoppa ruudussa S:4
taso 4.
1:25
kp. = 110 = 19,30 m ymp.

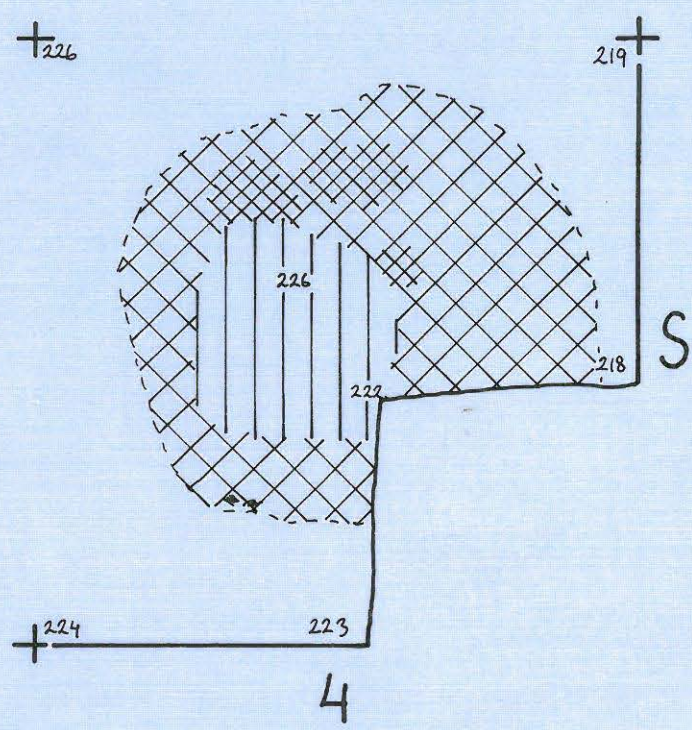

KYMI

LUTE 14

KARHULA 26

KYMI TAVASTILA TUULI

kaiv. alue II

A. Kehusmaa 1968

kuoppa ruudussa S:4

taso 5.

1:25

kp. = 110 = 19,30 m ymp.

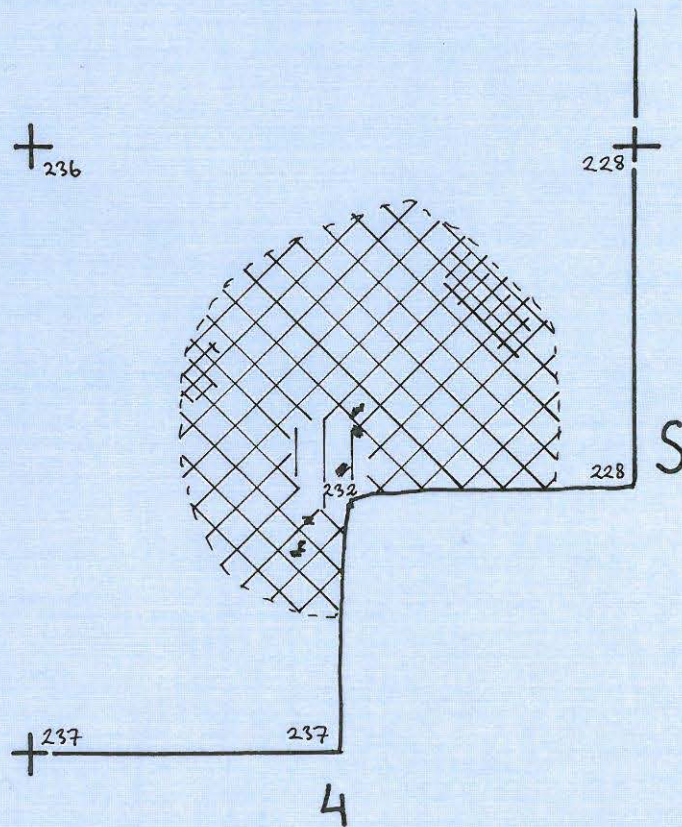

KYMI TAVASTILA TUULI

kaiv. alue II

A. Kehusmaa 1968

kuoppa ruudussa S:4

taso 6

1:25

kp. = 110 = 19,30 m ymp.

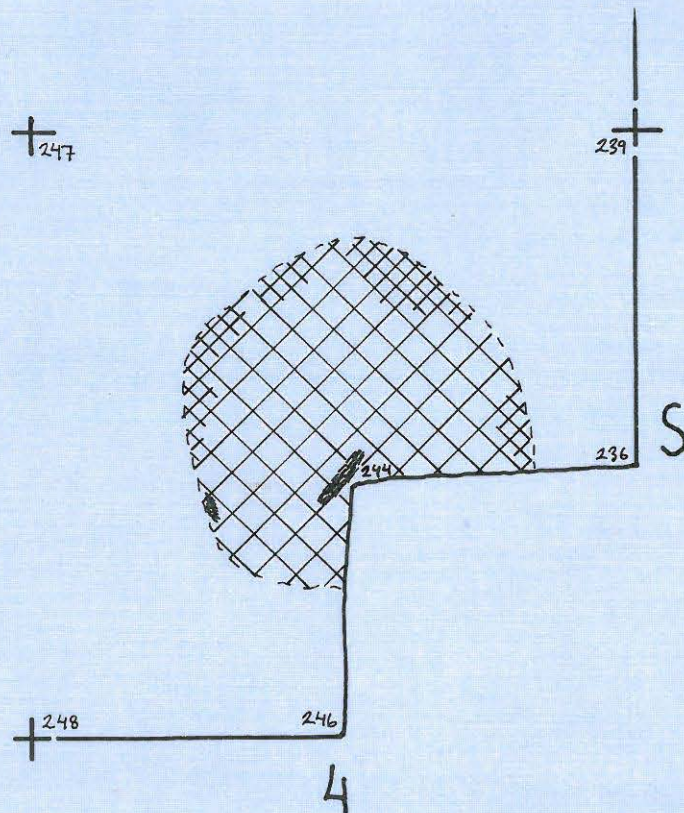

KYMI TAVASTILA TUULI

kaiv. alue II

A. Kehusmaa 1968

kuoppa ruudussa S:4

tasot 7 ja 8 (r¹) sekä pohja (r² 280)

1:25

kp. = 110 = 19,30 m ymp.

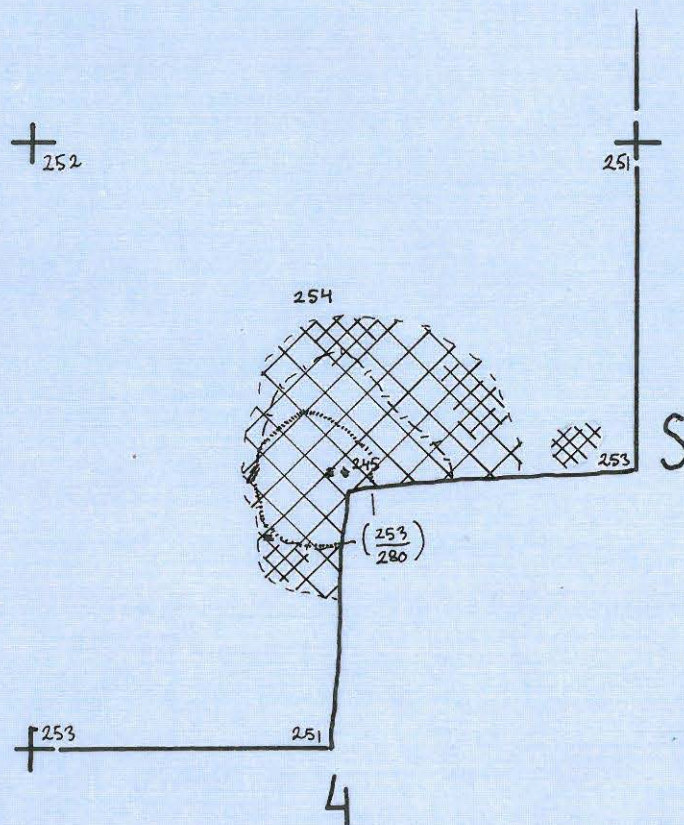



f:34828

1. Koeojaa I kaivetaan.
Kuvattu kaakosta.



f:34829

2. Kaiv.alue I, taso 1. Kartoittamassa
Marja Mustakallio.
Kuvattu etelästä.



f:34830

3. Kaiv.alue I, taso 2. Kartoittamassa
Lea Väkeväinen.
Kuvattu eteläkaakosta.

KYMI
KARHULA 26

KYMI TAVASTILA TUULI

f. kaiv. alue II →



f: 34831

4. Kaiv.alue II, pintakerrosta poistetaan.
Kuvattu länsiluoteesta.



f: 34833

5. Kaiv.alue II.
Kuvattu lounaasta.



f: 34832

6. Kaiv.alue II.
Kuvattu etelälounaasta.



f: 34834

7. Ensimmäistä kerrosta kaivetaan.
Kuvattu pohj.kaällisestä.



f: 34835

8. "Löytö 7" (KM 17687:189) ruudussa
U:4, 1.krs. in situ.
Kuvattu eteläkaällisestä.



f: 34836

9. Toista kerrosta kaivetaan.
Kuvattu pohjoisesta.



f: 34837

10. Kolmas kerros on kaivettu
valmiiksi. Neljäs kerros tarkis-
tettiin lapioin.
Kuvattu pohjoisesta.

KYMI
KARHULA 26

KYMI TAVASTILA TUULI
kaiv.alue II



f: 34838

11. Taso 2.
Kuvattu etelästä.



f: 34839

12. Kuoppa ruudussa S:4.
Taso 2.
Kuvattu lännestä.

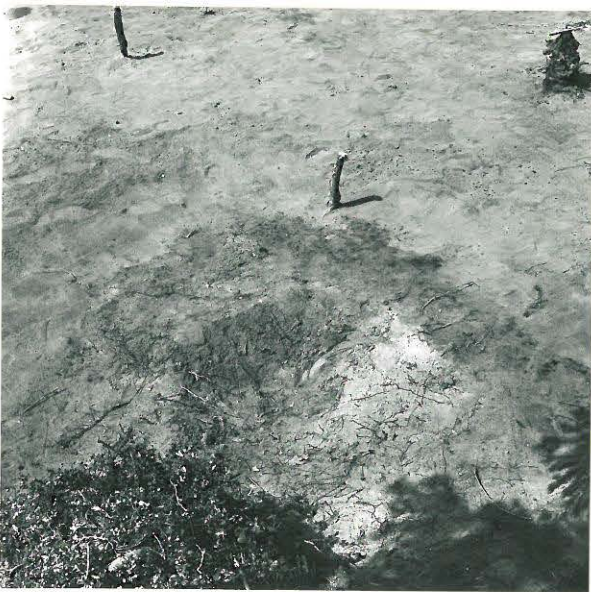

f: 34840

13. Kuoppa ruudussa S:4, taso 2.
Kuvattu kaakosta.

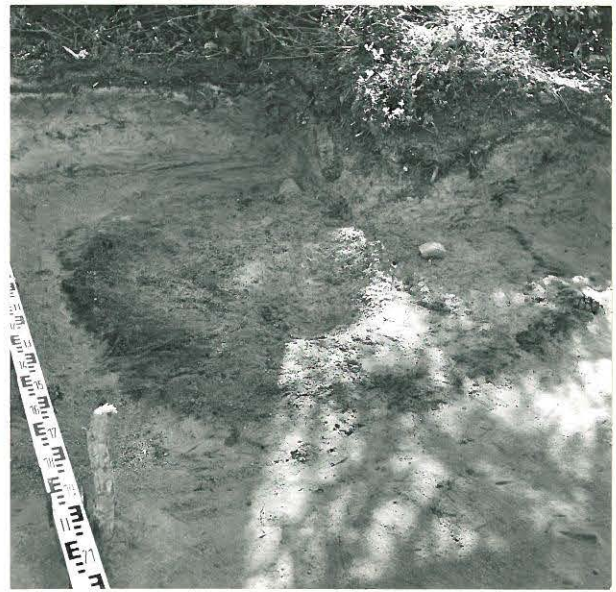

f: 34841

14. Kuoppa ruudussa S:4, taso 3.
Kuvattu länsiluoteesta.



f: 34842

15. Kuopparuudussa S:4, taso 4.
Kuvattu länsiluoteesta.



f: 34843

16. Kuoppa ruudussa S:4, taso 6.
Kuvattu pohjoisesta.



f: 34844

17. Kuoppa ruudussa S:4, taso 7.
Kuvattu ylhäältä etelästä.



f: 34845

18. Kuoppa ruudussa S:4. Kaivamatta jätetyn kaakkoisen neljänneksen profiili pohjoisesta kuvattuna



f: 34846

19. Kuoppa ruudussa S:4. Kaivamatta jätetyn kaakkoisen neljänneksen profiili lännestä kuvattuna.