

Enust. kts 44/13.2.1991

M

LAIHIA VIIRIKALLIO  
röykkiöalueen ja asuinpaikan koekaivaus  
1987

Mirja Miettinen

## SISÄLLYS

JOHTOTIEDOT	s 2
VIIRIKALLION MUINAISJÄÄNNÖKSET	s 3
MAASTOKUVAUS	s 4
TUTKIMUKSET	s 5
A.Röykkiöt	s 5
B.Asuinpaikka	s 9
Alue I	
Alue IV	
FOSFAATTIANALYYSI	s 13
AJOITUSTULOKSET	s 14
YHTEENVETO	s 15
LIITE/Fosfaattianalyysi	s 16
Luettelo karttaliitteistä	s 18
Dialuettelo 1987-1988	s 19
Negatiiviluettelo 1987	s 22

LAIHIA VIIRIKALLIO

koekaivaus 1987

Mirja Miettinen

JOHTOTIEDOT

kunta: Laihia

kylä : Maunula,Nikkari

tl : 3:37, 3:61, 3:55, 3:39

om. : Jaakko Ylihuita/ ? / ?perikunta/?

SKL 108, A

peruskartta 1244 03 POOLA (1988)

x = 6978 72, y = 1541 72, z = 30(ASP)

x = 6978 66, y = 1541 60, z = 25(RÖYKKIÖRYHMÄ)

aikaisemmat tutkimukset: tark. 1986

aikaisemmat löydöt: -

koekaivauslöydöt : KM 23694:1-48

kertomukseen liittyvät negatiivit: 76453-76534

kertomukseen liittyvät diat: 18714-18777

fosfaattianalyysi/Tuija Jantunen 1987

## VIIRIKALLION MUINAISJÄÄNNÖKSET

Ennen vuotta 1986 ei Nikkarin Viirikallion alueelta ollut kiinteitä muinaisjäännöksiä tiedossa; aluetta ei ollut inventoitu. Ilmeisesti 1970-luvulla tehty Helinevan metsätie ja monet metsänhakkuut alueella toivat tähän pitäjän länsirajalla olevaan nurkkaukseen myös uusia kävijöitä. Ensimmäisistä rökkiöhavainnoista kertoi yksi alueen maanomistajista, Jaakko Ylihuita, joka käydessään vaimonsa kanssa taimikkoaan katsomassa oli kiinnittänyt huomiota yhdessä kohdassa esiintyvään punaisten hiekkakivilaakojen rykelmään. Esko Luoma saattoi paikalla käydessään heti todeta että kysymyksessä on hiekkakivilaatoin peitetty rökkiö, ja että alueella on lisäksi useita 2-4 m läpimittaisia rökkiöitä. Allekirjoittanut kävi paikalla ensimmäisen kerran syksyllä 1986 tarkastusmatkan yhteydessä, ja uudelleen keväällä 1987 Esko Luoman lisähavaintojen vuoksi. Em. rökkiöryhmän lisäksi hän oli todennut kaksi muuta rökkiöryhmää (B ja C) sekä ensiksi löytyneen yläpuolella rinteessä joukon "palokuopiksi"paikkakunnalla ristittyjä painanteita, joissa maaperäkairalla koekeltoessa oli voitu todeta olevan hiiltä ja palaneita kiviä keskellä.

Edellämainittujen muinaisjäännösryhmien lisäksi on seuraavien vuosien (1988 ja 1989) kaivausten yhteydessä käyty toteamassa Viirikallion länsi ja lounaisrinteillä kaksi rökkiöryhmää (D ja E); lisäksi on ryhmän B pohjoispuolella, karttanimen "Hollonhakkoo" paikkeilla Esko Luoman mukaan ainakin yksi "palokuoppa", samanlainen kuin ryhmässä A olevat.

Pahaluoman pohjoispuolella olevalta alueelta on 1988 todettu toinen rökkiökompleksi Helinevankurkku-nimisen suon eteläpuolelta, Pötsäsaaren alueelta, SKL 132,A-B. Lähin ennestään tiedossa ollut rökkiöryhmä on Poolan-Nikkarin tienhaaran pohjoispuolella oleva Tyyvinperkoon alue, SKL 98 (inv. 1952:508-515), jossa on aikanaan todettu 8 rökkiötä. Rautakallion-Nikkarin laaja rökkiöalue sijaitsee Pahaluoman eteläpuolella. Viirikalliolta pohjoiskoilliseen on Laihian-Maalahden rajan tuntumassa, voimalinjalla rökkiöryhmä, SKL 122

Karoonpalli, jossa tarkastuksessa 1986 todettiin ainakin 41 rökkiötä kahtena ryhmänä.

Laajemmin liittyy Viirikallion alueen rökkiöryhmä siihen lukuisten rökkiöiden vyöhykkeeseen, joka n. 22,5-30 m korkeudella ymp. seuraa muinaista rantavyöhykettä n. 10-20 km levyisenä.

#### MAASTOKUVAUS

Viirikallio on korkeimmilta kohdiltaan osaksi avokalliota, Laihialla ja lähialueilla verrattain harvinaisia esiintymiä. V. 1970 painetussa peruskartassa on korkeimmalle kohdalle merkitty laella olevan kolmiopisteen korkeudeksi 39,4 m. Uudemmassa kartassa (1988) ei kolmiopistettä enää ole. Viirikallion laella olevat kalliopaljastumat ovat 35 m yläpuolella. Etelä-, kaakkois- ja itärinteillä on harvahkoa kivikkoa, rinteiden alapuolella on soistunutta metsää ja suota. Alueen poikki SW-NE suunnassa kulkee kapeita (n. 20-100 m levyisiä) metsäsarkoja, joista osa on hakattu aukeaksi. Kallion laella pääasiallisena puulajina on mänty, rinteillä on mäntyjen ohella koivua, jonkinverran kuusta kosteikkopainanteissa. Aukeaksi hakatuilla alueilla kasvaa harvakseltaan mäntyä ja koivua. Kaakkoisrinteen palstoja ei uudelleenistutusta varten ole yleensä äestetty; sensijaan 1989 on laella ja länsirinteellä, ryhmän E alueella kulottamisen jälkeen maanpinta myös äestetty. Palstoilla olleita rökkiötä on tällöin tuhoutunut sekä kokonaan että osaksi.

Koekaivetuista alueista alempi, rökkiöryhmän alue on kivikkoa, harvahkoa alle kymmenvuotista mäntytaimikkoa, jonka joukossa jonkinverran koivua. Ylempi alue, kuoppien ja asuinpaikan alue kasvaa osaksi vahvaa heinää ja yksittäisiä mäntyjä ja koivuja, pääasiassa luontaisen uudistumisen kautta kasvamaan lähteneitä. Täällä on rinteiden ainoa selvästi tasainen ja vähäkivinen alue, luontainen terassi, jolla useimmat kuoppamaiset painanteet ovat.

## TUTKIMUKSET

Vuoden 1987 tutkimusten kohteeksi päätettiin ottaa Viirikallion alue, jolla tutkittiin sekä röykkiöitä että ylempänä rinteellä olevaa terassia, jolla oli "palokuoppapainanteita". Samannäköisiä kuopanteita oli tutkittu 1986 Peltomaassa 35 m korkeudella. Röykkiöitä näillä korkeuksilla taas oli kaivettu 1985 Kärmesnevanmäellä, sitä ennen 1930-luvulla (Meinander) Riitasaarella. Ajoittavia löytöjä ei Riitasaareltakaan saatu; lähipitäjien tutkituista röykkiöistä (1970- ja 1980-luvuilta) on jonkin verran myös ajoittavaa aineistoa: Morby-keramiikkaa ja joitain ajanlaskun vaihteen tienoille tai sen jälkeiselle vuosisadalle ajoitettavia metalliesineitä (Miettinen 1989, Botnisk kontakt IV). Tarkoituksena oli Viirikalliolla koeluontoisesti katsoa mahdollisia rakenteita ja ajoittavia löytöjä.

Ennen tutkimuksia heinäkuun lopulla 1987 oli Laihian kunnan rakennustoimisto siirtänyt alueelle kaksi kiintopistettä. KP 1 isossa maakivessä röykkiöryhmän alueella (28,84 m ymp.) ja kp 2 ylhäällä rinteessä suurimman kuopanteen vierellä maakivessä (34,92 m ymp.). Näiden lisäksi määritettiin alempien kuopanteiden tutkimista varten kiintopisteeltä 2 käsin apukp (31,70 m ymp.). Kaikki pisteet ovat suurissa maakivissä ja 1 ja 2 pisteet merkitty punaisella maalilla; apukp on hakattu kiveen.

Kaivaustenjohtajana oli allekirjoittanut, tutkimusavustajana ja valokuvaajana Esko Luoma Laihialta, kaivajina 5-12 paikallista harrastajaa, useat kahtena edellisellä kesänä mukana olleita.

## A. Röykkiöt

Kaakkoisrinteen röykkiöryhmästä, johon Esko Luoman laatiman yleiskartan mukaan kuuluu yli viisikymmentä pientä tai pie-nehköä röykkiötä kivikkorinteellä, valittiin tutkimuskoh-teiksi kaksi: toinen tyypillinen turpeen peittämä, vierinkivistä tehty ja jonkin verran pitkänomainen ja - kuten näytti - maakiven viereen tehty (röykkiö 2); toinen hiekkakivilaat-

tojen peittämä matala röykkiö, jonka luoteisreunalla on laakea maakivi. Sen ja osaksi röykkiön päällä on kasvanut suuri puu, jonka juurakko on luultavasti myrskyn irrottamana rikkonut röykkiön pintakiveystä. Myöskin maanomistaja oli kertomansa mukaan nostellut hiekkakivilaakoja ennenkuin sai tietää kysymyksessä olevan muinaishaudan (röykkiö 1). Molemmat röykkiöt vaikuttivat sen kokoisilta, että niiden tutkiminen lukumäärältään päivittäin vaihtelevalla joukolla oli mahdollista; edellinen n. 5,5x3,5 m, jälkimmäinen 6x5 m; lisäksi molemmat näyttivät ainakin ennen tutkimusta kohtuullisen matalilta.

Kummankin röykkiön poikki vedettiin ristikkäiset linjat, jotka vaaittiin pintaprofiileja varten 20 cm välein. Tämän jälkeen röykkiöistä poistettiin pintaturve ja -kasvillisuus. Röykkiössä 1 sitä oli vain osittain jäljellä luoteisreunalla ison maakiven ympäristössä, röykkiössä 2 sensijaan lähes koko kiveyksen verran. Kummankin ympärille avattiin näkyvän kiveyksen ulkopuolelle n. 1 m verran aluetta, eli senverran, että röykkiökiveyksen reuna varmasti tuli näkyviin. Lisäksi tehtiin muutamia hajaruujuja röykkiöiden ympäristöön vähävisiltä vaikuttaviin maastokohtiin; niissä ei havaittu mitään poikkeavaa. Maaperä oli karkeaa moreenia.

Röykkiö 1 tutkittiin kahtena puolikkaana linjaa SW-NE pitkin; profiilia ei piirretty, vaan se kuvattiin sekä dialle että mv-filmille. Röykkiötä purettiin kivikerros kerrallaan sektoreittain siten, että rinnakkaiset sektorit A ja C tutkittiin ensin, sitten linjan SW-NE toisella puolella olevat rinnakkaiset B ja D. Pinnan punaiset hiekkakivilaa'at pantiin kustakin sektorista vielä erikseen entistämistä varten.

Kivikerroksia röykkiössä oli vaihdellen: reunoilla oli isompien kivien muodostama, lähes suorakulmainen, yhden kivikerroksen korkuinen reunus, keskellä oli pienemmistä kivistä koostuva täytekiveys, jossa kiviä oli 3-5 kerrosta. Kiveyksen vahvuus keskellä oli enimmillään 50-60 cm, reunoilla n. 30-40 cm. Kaikkiaan röykkiö vaikutti pinnaltaan tasaiselta, luoteisreunan isoa ja korkeampaa maakiveä lukuunottamatta. Hiekkakivilaakoja oli röykkiössä vain reunakiveyksen sisä-

puolella ja lähes ainoastaan vain pinnalla. Yksittäisiä pieniä kiviliuskoja oli valunut kiveykseen syvemmälle, mutta isompia, selvästi aikanaan kiveyksen sisään pantuja hiekkakiviä oli vain muutamia. Ison maakiven yläpuolella ei rökkiökiveystä ollut enää lainkaan, vain mäen normaali moreeni ja siihen kuuluvia kiviä; maakiven vieressä oli jonkin verran hiekkakivilaattoja, osaksi pientä silppuakin, jota oli syntynyt metsäkoneiden liikkua aikana alueella. Kivien välissä ei ollut maatäytettä lainkaan, vain jonkin verran pinnalta aikojen kuluessa valunutta kariketta.

Pohjatasossa oli harvakseltaan isohkoja kiviä ja niiden välissä sekä osaksi alla ympäristöään tummempaa, tummanruskeaa, hiukan hiilen ja noensekaista maata n. 3,5 x 2 m laajalla alueella, jonka rajat olivat hiukan vaikeasti todettavissa, mutta vastasivat suunnilleen kartalle pohjakiveyksen tasoon merkittyjä. Pohjamaa seulottiin; siitä huolimatta ei löytöjä saatu.

Varsinaisia rakenteita ei rökkiössä ollut, mikäli niiksi ei lasketa isoa maakiveä luoteisreunalla, jonka eteen/viereen rökkiö selvästi on koottu, ja, isompien kivien muodostama, jonkin verran epämääräistä reunusta. Pintakiveyksessä oli maakiven reunalla täysin pyöreä, n. 20 cm läpimittainen vierinkivi, joka mahdollisesti on kuulunut pintakiveykseen ja paikalleen tarkoituksella sijoitettu. Kivessä ei ole mitään kuvioita tai ihmisen tekemiä hakkauksia, eikä se sijaitse keskellä rökkiötä, kuten pallo-/aurinkokivet (solstenar), jotka se kieltämättä tuo mieleen. Toisaalta on mahdollista että tällä rökkiöllä ei ole ollut "tavanomaista keskipistettä" kiveyksen keskellä, vaan rökkiön näkyvän osan/pinnan merkityksellinen alue on ollut juuri suuren maakiven loiva, kaakkoon kallistuva sivu, jonka reunassa pallokivi on. Valitettavasti tällaisia olettamuksia ei voitu ainakaan tällä kaivauksella verifioida.

Rökkiö ennallistettiin tutkimuksen jälkeen ja punaiset hiekkakivilaa'at pantiin pinnalle viimeksi.



Röykkiö 2 tutkittiin samoin kahtena puolikkaana E-W linjaa pitkin. Pintaturpeen muodosti vahva, osaksi auringossa kuivunut ja kuollut sammalkerros. Sen alla olevat kivet olivat kaikki vierinkiviä; hiekkakivilaattoja röykkiössä ei ollut lainkaan. Röykkiön reunoilla oli selvästi suurempia kiviä, useassa kerroksessa. Itäreunalla, sektoreissa A ja B, alarinteen puolella reuna oli n. 50-60 cm korkea, ylärinteen puolella vain 10-20 cm korkea maanpintaan nähden. Rinteen korkeusero röykkiön kohdalla n. 2,5 m matkalla on n. 50 cm. Röykkiön paljastamisen jälkeen selvisi, että sen kaakkoiskulmassa on rakentamisessa hyödynnetty paikalla ollutta suurta, n. 2,2 m pitkää, 1,2 m leveää ja n. 40 cm korkeaa maakiveä, joka muodosti pääosan kaakkoissektorin B reunasta. Reunakivet olivat jo pintatasosta lähtien muuallakin suuria verrattuina keskustan selvästi pikkukivistä koottuun täytekiveykseen. Reunakiveys selveni röykkiötä alemmas purettaessa; etenkin alarinteen korkea reuna oli huolella ladottu, ts kylmämuurattu, sijoittamalla pitkänomaisia kiviä kiilamaisesti siten, että seinämä hyvin oli kestänyt yläpuolella olevan keskustan täytekiveyksen paineen. Reunakiveys jätettiin pääosaksi purkamatta, kun havaittiin sen ulkopuolella maa aivan puhtaaksi moreeniksi. Röykkiön keskeltä, selvästi reunakiveyksen sisäpuolelta löytyi tummanruskeaa, selvästi likaista maata, jossa nokea ja hiiltä joukossa. Sen ala oli n. 3,3 x 1,2 m ja vahvuus muutamia cm:iä enintään. Selvimmät nokimaan jäljet olivat n. 20 x 30 cm alueella ison kiven vierellä (pohjoispuolella). Pohjamaa seulottiin, kuitenkin tuloksetta.

Tutkimuksen jälkeen röykkiö entistettiin. Ympäristöön tehdyt koeruudut olivat löydöttömiä; niissä oli näkyvissä vain luontainen karkea kivinen moreeni.

Röykkiö 1 alareunan korkeus on 27.16 m ymp. röykkiön 2 alareuna 27,06 m ymp.

## B. ASUINPAIKKA

Luontainen tasainen terassi sijaitsee rinteeseen yläosassa 30 m korkeuskäyrän vaiheilla. Varsinainen tasanne on vain n. 60 x 40 m, mutta sen ympärillä on jonkinverran samantyyppistä, harvaksen kivistä, loivasti viettävää maastoa, kaakkoispuolella, rökkiöryhmän yläpuolella pieni soistunut painannekin. Yläpuolella n. 32-33 m korkeudelta lähtien rinne nousee jonkinverran jyrkemmin ja maaperä on kovaa, karkeaa moreenia ja kivikkoa.

Alueen suurin ja ensiksi havaittu kuopanne on ylinnä karkeassa moreenimaassa; sen korkeus on 33.94 m ymp. Se sijaitsee selvästi mainitusta tasanteesta erillään, ylempänä ja kivikossa. Tosin senkin paikalla on luontaisesti ollut pienialainen tasanne, jolle kuoppa on tehty. Kuoppa erottui maastossa pyöreän maavallin tai -kehän ympäröimänä 50-60 cm syvänä kuoppana. Keskellä ja reunoilla kasvoi jonkinverran vesaikkoa ja ruohoturvetta. Kaivausta varten vedettiin kuopan poikki 1 m levyinen ja 10 m pitkä koeoja, josta tutkittiin 8 m pituinen osa. Se käsitti kuopan keskustan sekä valleista koillisen kokonaan, lounaisen osaksi.

Pintaturpeen alla oli vaaleanharmaa huuhtoutunut kerros, joka kuopan keskellä oli vahvin, jopa 13 cm. Siinä oli lahonneen puun alue lounaisvallia vasten, ilmeisesti kuopassa kasvaneen, paikalleen lahonneen puun jäänteitä, sekä yksittäisiä pieniä kiviä. Heti vaalean kerroksen alta tuli esiin kuopan keskeltä ruskea, tumma ja vahvasti likainen palomaa, joka ulottui n. 2,70 m leveydelle ja 20-40 cm vahvuudelta kuopan länsiluoteisseinämässä havaittuna. Kerroksessa oli koko ajan kiviä, lohkeilleita ja osa selvästi palaneita; tiiviimpi kiveys tuli esiin vasta hiukan syvemmältä, missä myös varsinaiset noki- ja hiilikerrokset olivat. Suurempia kiviä oli vain kuopan ulkopuolella vallissa muutamia, mahdollisesti luontaisen moreenin kiviä. Vallin maan pintaturpeen ja huuhtoutumiskerroksen alla oli kellanruskeaa moreenia, eikä vaikuttanut likaantuneelta. Moreenissa oli runsaasti kiviä, joista osa mahdollisesti tulevissa olleita ja

lohkeilleita. Moreeni vallissa oli kuitenkin toisenlaista koostumukseltaan kuin syvemmällä esiin tullut, lähinnä hiesumoreeniksi määritettävä puhdas maa.

Kaikkiaan kuopan syvyys oli keskeltä pintamaasta puhtaaseen pohjamaahan 1,00 m ja läpimitta (palomaa- ja nokikerroksen läpimitta) 2,70 m. Keskellä olleen kiveyksen vahvuus oli n. 80 cm ja läpimitta (itäkaakkoisseinällä) n. 140 cm. Kivet kuopassa olivat pääosaksi hauraksi palaneita; osa hajosi käsiin ylös otettaessa. Erityisen vahvasti palaneita olivat pohjimmaiseta kivet.

N. 60 cm syvyydellä kuopassa oli kivien ja hiilialueen alapuolella n. 18-20 cm vahva selvästi erottuva vaaleaman, puhtaalta vaikuttavan hiekan kerros; siinäkin oli palaneita kiviä, joukossa myös joitain palamattomilta vaikuttavia. Sen alla oli jälleen palomaata ja alinna kuopan pohjan mahtava, keskeltä jopa 30 cm paksu noki- ja hiilikerros. Näytteet otettiin molemmista hiilikerroksista: alemman kerroksen näyte analysoitiin; tuloksesta ks. kohtaa ajoitustulos.

Kaikki tutkittu maa seulottiin, mutta löytöjä ei saatu. Tutkimuksen jälkeen kuopan seinämiä vuorattiin muovilla, jonka jälkeen kuoppa täytettiin ja se ja vallit entistettiin.

Todettakoon, että seuraavana vuonna kaivausten aikana kävimme katsomassa kuopan umpeenkasvua ja totesimme, että koeojan paikalla kasvoi tiheä punapeippikasvusto. Kasvilajia ei Viirikalliolla esiinny, vaan sen kasvupaikat ovat viljelysmaila. Lähimmät sellaiset ovat lähes kilometrin päässä metsän ja suon takana.

Alemmalla kaivauspaikalla tehtiin neljä koealuetta (koeojat 1-4 kartoilla = alueet I-IV luettelossa), kooltaan yhteensä n. 46 m (I=12 m , II=8 m , III=20 m , IV=6 m ). Kaivausjärjestys oli ykkösestä alkaen. Kaikissa todettiin ruohoturve ja sammalpinnan alla vaaleaa huuhtoutumiskerrosta; erityisesti alueella I huomiota herätti siinä esiintyvät hiilijuovat ja kerroksen kokonaisvahvuus, joka oli paikoin toistakymmentä

cm:iä. Alueilla II ja III kerros oli ohuempi eikä nokijuovia esiintynyt; alueella IV ohuen turpeen ja vaalean kerroksen alta tuli ruskehtavaa, likaista, hiukan noensekaista maata, jossa oli keramiikkaa. Käsittelen seuraavassa lähemmin alueita I ja IV, joilta löytöjen pääosa on. Alueelta II ei löytöjä tullut lainkaan ja karkea hiekka, luontaisesti jonkinverran kivinen, vaikutti puhtaalta. Samoin oli alueella III; sieltä saatiin kuitenkin seulonnan tuloksena muutamia löytöjä (23694:20-23).

#### Alue I:

Edellämainitun, nokijuovia sisältäneen huuhtoutumiskerroksen alla oli ohut n. 2-5 cm vahva ruskehtava kerros, jota voi pitää sekä rikastumiskerrosena että ihmisen toiminnan aiheuttamana ja osaksi värjäämänä kulttuurikerrosena. Tasossa tätä kulttuurimaata esiintyi kahtena läiskänä kellanruskeassa, puhtaassa hiekassa. Siinä erottui lisäksi vaaleanharmaa maaläiskä, mahdollisesti tuhkansekaista maata, sen keskellä alueen ainoa noki- ja hiilialue, sekä pohjoisreunalla laakeiden kivien ympärillä kovettunutta ruostepitoista maata. Kaksi vihertävää savea sisältänyttä pientä läiskää (läpim. runsaat 20 cm), joista toinen kellanruskeassa, puhtaassa hiekassa (ruutu A 1/1) toinen vaaleanharmaassa maassa (ruutu A 3/1). Mitään rakenteita ei avatulla alueella todettu.

Löytöjä oli pääasiassa ruutujen A 2/2, A 3/1 ja A 3/2 alueilla, hiukan myös ruudussa A 1/1. Paalutus tehtiin alkujaan 2x1 m ruuduin. Mutta löydöt otettiin talteen 1x1 m ruuduin; siitä monimutkainen (ja "vanhanaikainen") ruutumerkinä, jota ei haluttu vaihtaa kesken kaivauksen.

Löydöistä mainittakoon keramiikka, pieniä koristamattomia paloja ja muruja; joissakin paloista erottuu naarmuista pintaa ja hyvin epäselviä, mahdollisesti tekstiilipainanteiden jälkiä. Savi on karkeahkon kivimurskan ja kiilteen sekaista. Reunapaloja alueelta on vain yksi pieni, suorareunaisen astian pala. Keramiikka löytyi pääosaksi alueen koillispäästä, sekä vaaleanharmaasta (tuhka?) maasta että puhtaalta vaikuttaneesta kellanruskeasta hiekasta. Muutamat savias-

tianmurut löytyivät lounaisimmasta ruudusta, samoin puhtaanäköisestä maasta. Mielenkiintoisin on ruudusta a 3/1-2 löytynyt tasokartalla raudanpalaksi ristitty, kahtena kappaleena oleva löytö, yhteensä n. 4 g kevyttä, pinnaltaan ruostunutta rautaa muistuttavia kappaleita, jotka konservaattori Leena Tomanterän mukaan ovat rautahölmää. Em. löytöjen ohella talteen otettiin jonkinverran kvartsi-iskoksia, joista kaikki eivät ole varmoja. Kaikkiaan alueella I oli kaivetun kerroksen vahvuus enimmillään n. 30-35 cm, siitä varsinaisen löytökerroksen osuus vain n. 10 cm.

#### Alue IV

Alue IV:n sijoituksen määräsi toisaalta alueelta I vedetty linja, toisaalta maassa erottuvat selvät kuopanteet, jollaisten väliselle kannakselle alue näytti jäävän. Lähin kuopanne oli aivan ruudun 1-1 W vieressä, osaksi jo sen reunalla. Ohuen pintaturpeen alta, osaksi jo ohuesta vaaleasta huuhtoutumiskerroksesta tuli keramiikkaa, jonka pääosa on pieniä paloja, osa murujakin. Reunapaloja on kymmenkunta, ainakin kolmesta eri astiasta. Reuna on joko hiukan ulostaijutettu, suora ja reunan päällä koristeena pieniä kuoppia, tai koristettu pienillä viivapainanteilla. Savi on kivimurskasekoitteista, joukossa voi olla myös jonkinverran hiekkaa ja kiillettä. Kylkipaloissa näkyy naarmuja, pinnan tasoituksen jäljiltä. Palojen ja murujen pääosa oli muutamana selvänä keskittymänä maassa, hajapaloja oli vähemmän.

Keramiikan lisäksi otettiin talteen muutama kvartsi-iskos. Alueella maa oli ruskehtavaa, selvästi likaista ja joukossa jatkuvasti hiukan hiiltä; samanlaista ruskeaa likamaata oli heikosti alueella I, huomattavan samanlaista sensijaan oli ison kuopanteen punaruskea, palomaaksi nimitetty kerros. Alueella IV maa kaikkiaan vaikutti löyhältä: maanäytteitä kairattaessa kovin, lähes läpätunkematon ja kivinen moreeni alkoi vain noin parinkymmenen metrin päässä yläpuolella, alempana rinteessä, koealueen II ja III kohdalla maa oli samoin jonkinverran kovempaa ja tiivimpää kuin alueella IV. Lisäksi alueen IV ruskeassa maassa oli yksittäisiä, selvästi palaneita ja halkeilleita pieniä kiviä. Ruskean maakerroksen

vahvuus oli vain n. 10-15 cm, kaikkiaan kaivetun kerroksen vahvuus oli n. 20 cm. Alla oleva löydötön ja puhdas maa oli samanlaista kellanruskeaa karkeaa hiekkaa kuin alueella I.

Alueella III ei löytöjä ollut muutamaa yksittäistä lukuunottamatta. Pieni mahdollisesti rautahölmäksi arveltu pala (:20) on puhdistettaessa pussista löytynyt, eikä sen tarkkaa paikkaa tiedetä. Se on kuitenkin todennäköisesti alueen koillispäästä. Ruskeaa likaantunutta kerrosta ei tällä alueella ollut.

Tutkimusten jälkeen alueet peitettiin. Seuraavan kesän kaivauksia varten lyötiin alueiden I ja IV nurkkiin maan tasalle jäävät paalut.

#### FOSFAATTIANALYYSI

Koekaivausten yhteydessä otettiin Viirikallion alueelta 42 maanäytettä. Niistä pääosa 38 kpl on tasanteelta ja sen lähimaastosta, neljä tutkituista röykkiöistä. P ja T kirjaimella on merkitty kaksi pitkää linjaa, joista näytteitä otettiin n. 5 m välein (P luode-kaakko suunnassa rinteeseen poikki, T lounainen-koillinen suunnassa, suunnilleen rinteeseen suuntaisesti). Näytteenottolinjat on merkitty yleiskarttaan 1:1000. Analyysin tulokset ovat liitteenä s. .

Yleisesti voi todeta, että ylin saatu näyte P1 oli karkeassa moreenissa; sen P -pitoisuus 017 edustanee puhtaan maan luontaista pitoisuutta. Siitä alaspäin 10 m alkava yhtenäinen näytejono ilmaisee melko selvästi tasanteella koekai-  
vauksissakin todetun ihmisen vaikutuksen (näytteet P1-P5E/P6E). Sen jälkeen on alhaisia pitoisuuksia, kunnes näytteen P20 E kohdalta, röykkiöalueen yläreunasta lähtien on viimeisten 10-15 m matkalla selvästi korkeita pitoisuuksia. Myös neljä röykkiöiden keskeltä ruskeasta maasta otettua näytettä (röykkiöstä 1 yksi, muut kolme röykkiöstä 2) osoittavat kohonneita pitoisuuksia.

Rinteen suuntaisella linjalla T1-14 on pitoisuuksien hajonta suurempaa eivätkä ne korreloi yhtä selvästi kulttuurimaaesiintymien kanssa kuin linjalla P.

Näytteet ovat kuitenkin liian vähäisiä kattavan kuvan saamiseksi koko alueesta tai edes koko asuinpaikasta; sellaista varten tarvittaisiin tiheä, n. 5x5 m näyteverkosto laajalta alueelta.

#### AJOITUSTULOKSET

Asuinpaikkaan liittyvistä kuopanteista 1987 koekaivetusta isosta on hiilinäyte, jonka ajoitustulos on: (Hel-2684)2360+-120 BP. Tulos ajoittaa siis ison kuopan alemman hiilikerroksen poltetuksi esiroomalaisella rautakaudella. V. 1988 tutkimusten yhteydessä otettiin alempaa pienemmästä, puoliksi kaivetusta kuopasta hiilinäyte, jonka tarkempi ajoitustulos esitetään ao. kaivauskertomuksen yhteydessä. Tässä voi kuitenkin todeta, että myös sen ajoitustulos osuu esiroomalaiseen aikaan, varsin lähelle yllämainittua tulosta.

Ajoittavia löytöjä ei, keramiikkaa lukuunottamatta, saatu. Keramiikka taas on koekaivaukselta niin niukkaa ja reuna- ja koristellut palat niin vähäisiä, että varma määrittäminen on vaikeaa. Kysymyksessä on kuitenkin selvästi epineoliittiseksi kutsuttu naarmupintainen, kivimurskasekoitteinen keramiikka; se muistuttaa Morby-tyypin keramiikkaa, mutta kiillesekoitus ja mahdolliset (ja kuten seuraavan kesän löydöt osoittivat, selvätkin-) tekstiilipainanteet tuovat mieleen enemmänkin tekstiilikeramiikan. Sen ajoitus löytöpaikalla ei ole tarkemmin mahdollista; terminus post quem ajoituksen saa paikan korkeuden perusteella, n. 600-500 l-luvulle e Kr. Myös alempana rinteessä olevat röykkiöt vastaavat kuvaa, joka on viime aikojen tutkimuksissa saatu tällä korkeudella olevista ja varhaiseen metallikauteen ajoittuvista röykkiöistä.

## YHTEENVETO

Viirikalliolla todetuista lukuisista röykkiöistä tutkittiin kaksi: molemmat löydöttömiä. No 1:ssä oli pinta hiekkakivi-laakojen peitossa ja isommista vierinkivistä tehtyä harvahkoa, suorakulmaista reunakehää. No 2:ssa oli rinteeseen, yhden pitkänomaisen ison maakiven viereen tehty pitkänomainen röykkiö pelkistä vierinkivistä, jotka reunoilla oli ladottu huolellisesti seinämäksi. Kummassakin röykkiössä oli pohjamaa keskellä tummaa, likaista ja hiukan hiilensekaista. Löytöjen puuttumisesta huolimatta kumpaakin tutkituista röykkiöistä voi pitää hautoina. Osa saman ryhmän muista röykkiöistä lienee myös hautoja. Kuitenkaan kaikki eivät sellaisia välttämättä ole; erään pienet, isojen maakiven viereen ja väliin kootut muistuttavat pikemminkin viljelysröykkiöitä. Merkkejä viljelystä ei alueelta kuitenkaan todettu. Myös rinteiden kivisyys ja karkea hiekkamaa panee epäilemään viljelyn mahdollisuutta. Röykkiöiden tarkempaa ikää ei saatu selville; aikaisintaan ne on voitu tehdä esiroomalaisella rautakaudella, viimeisinä vuosisatoina ennen ajanlaskun alkua, maan noustua kuiville.

Asuinpaikasta koekaivaus antoi alustavaa kuvaa. Luontaisella tasanteella on rajoiltaan tarkemmin määrittämätön, mutta mastoa ajatellen verrattain pienialainen asuinpaikka. Tasanteella olevat pienet kuopanteet, sekä ylhäällä rinteessä erillään oleva iso kuopanne kuulunevat asutusvaiheeseen (jatkotutkimukset 1988 osoittivat näin olevan). Koealueiden löydöt olivat niukat, mutta tärkeät; epineoliittista keramiikkaa ja ilmeisesti hiukan rautahölmää, raudankäsittelyyn viittaavaa tuotetta, sekä hiukan kvartseja. Asuinpaikan korkeus (koealue IV kohdalla) on 30,30 m ymp. Maastossa tasanne on ainoa vähäkivinen, jopa kivetön, tasainen ja hienompihiekkainen alue; sekä alempana että etenkin ylempänä rinteessä on karkeampaa ja kivisempää. Myös suojainen lounaiskaakkoisrinne on ollut asuinpaikalle suotuista, riippumatta asutuksen luonteesta.

H.K. 3/3 1990  
P. Liitt



## LIITE

## FOSFAATTIANALYYSI

Tekijä: Tuija Jantunen 27.-30.9.1987/Yliopiston maatalouske-  
mian laitos, Viikki

## Työselostus:

Uutos 22 h, josta

5h +50°C

Uutos sisälsi 5 g -<0,5 mm näytettä, 50 ml 2 % sitruunahap-  
poa

Analyysiliuos (5 h 50-55°C:

-10 ml uutosta

-19 ml ammoniumsulfiittia

-1 ml natriumsulfiittia

-1 ml hydrokinonia

-78 ml deionisoitua vettä

## Tulokset mg P/ltr

no	näytteenotto kohta	mgP/ltr	huomautuksia
1	P1	877	
2	P2E	376	
3	P3E	596	
4	P3W	017	
5	P4E	339	
6	P5E	805	
7	P6E	146	
8	P7E	038	
9	P8E	007	
10	P9E	108	
11	P10E	053	
12	P11E	023	
13	P12E	006	
14	P13E	004	15-20 cm hiekan alta
15	P14E	013	

16	P15E	041	
17	P16E	005	
18	P17E	078	
19	P18E	190	vihreä
20	P19E	307	vihreä
21	P20E	961	1/2=510 (arviolta n. 1400)
22	P21E	488	
23	P22E	380	
28	R 1	328	
29	R 2	532	keskeltä pohjamaasta
30	R 2	377	pohjamaasta, sekt.C
31	R 2	237	-"- " D, vihreä
32	asp. Alue IV	246	10-15 cm
33	" Alue I/1	673	
34	T1	071	
35	T2	325	
36	T3	090	
37	T4	104	
38	T5	408	
39	T6	311	
40	T7	228	
41	T8	015	
42	T9	224	
43	T10	105	vihreä
44	T11	158	-"-
45	T12	222	-"-
46	T14	251	

## vertailusarja:

c.a.312

abs. 1.287

200=214

400=400

600=577

800=725

1000=948

1500=960

## LAIHIA VIIRIKALLIO

koekaivaus 1987

## Luettelo karttaliitteistä

peruskarttaote	1:20 000	A4
peruskarttaote/ ympäristön kohteet	1:10 000	A4
yleiskartta	1:1000	A3
vaaituskartta, asuinpaikka	1:100	A4
röykkiö 1, pintakiveys	1:20	A3
röykkiö 1, pintaprofiilit	1:20	A3
röykkiö 1, pohjakiveys	1:20	A3
röykkiö 2. pintakiveys ja profiilit	1:20	A3
röykkiö 2, pohjakiveys	1:20	A3
tasokartta, asuinpaikka, k koeoja 1 ja profiili	1:20/1:10	A3
iso painanne ("palokuoppa")		
-tasokartta	1:20	A3
-profiilikartta	1:20	A3

## DIALUETTELO

## LAIHIA VIIRIKALLIO

Röykkiöiden ja asuinpaikan koekaivaus 1987-88

Kuvaajat EL = Esko Luoma, Laihia

MM = Mirja Miettinen, museovirasto

18714	yleiskuva SE:sta	EL-87
18715	" S:sta	"
18716	asuinpaikkarinne N:sta	MM-88
18717	" "	"
18718	" NE:sta	EL-87
18719	" S-SW:sta	MM-87
18720	" "	"
18721	" röykkiö 1 N:sta	"-86
18722	röykkiö alarinteellä, ei tutkittu. NE:sta	"-87
18723	" "	"
18723A	röykkiö 1, turve poistettuna, E:sta	"
18724	" " SE:sta	EL-87
18725	" " päältä	"
18726	" " N:sta, työk.	MM-87
18727	" profiilileikkaus E:sta	EL-87
18728	" " S:sta	MM-87
18729	" työkuva	EL-87
18730	" pohjakiveystä silmäkiven vier.	MM-87
18731	" hiekkakivilaattojen(pinta)alta paljastunutta kiveystä	MM-87
18732	" pohjakiveystä tutk.	"
18733	" länsipuolisko puretaan	"
18734	" " NE:sta	"
18735	" kaivauksen jälkeen	"
18736	röykkiö 2, ennen turpeen poistamista, S:sta	EL-87
18737	" turve poistettuna, S:sta	MM-87
18738	" " SW:sta	"

18739	"	"	NE:sta	"
18740	"	"	NEE:sta	"
18741	asuinp.	iso painanne ("palokuoppa")	ennen	EL-87
	kaiv.			
18742	"	"	koeoja, E:sta	"
18743	"	"	" SW:sta	"
18744	"	koeoja 4,	yleiskuva NW:sta	"
18745	"	yl. kuva,	koeojat 3 etuala, 1 ja 4	
		taust. kaivajista neljä seisoo	painanteissa	EL-87
18746	"	koeoja 4,	NW:sta	MM-87
18747	"	ylk. kuva,	koeoja 4, vas. ja oik.	EL-87
18748	asuinp.	koeoja 1,	länsiseinän profiili	EL-87
18749	"	"	yleiskuva SW:sta	"
18750	"	kaivausalueetta	NW:sta, vas.painanne	MM-88
18751	"	"	W:sta	"
18752	"	"	yleiskuva SSE:sta	"
18753	"	"	" N:sta	EL-88
18754	"	"	" SE:sta	"
18755	"	"	" NE:sta	MM-88
18756	"	"	" S:sta	"
18757	"	"	sadekatos, SE:sta	"
18758	"	painanne,	taso N:sta	"
18759	"	"	" NE:sta	"
18760	"	"	" W:sta	"
18761	"	kaiv. alue+painanne	NW:sta, työkuva	"
18762	"	Esko Luoma kartoittaa	painannetta	"
18763	"	painanne,	taso, NE:sta	"
18764	"	"	" NW:sta	EL-88
18765	"		päältä, taso	"
18766	"	keramiikkaa in situ,	koeoja 4	"
18767	"	"	"	"

18768	"	"	"	"
18769	"	"	"	"
18770	"	"	keskittymä	MM-87
18771	"	alusta, iskukivi ja kvartsia, in	situ	EL-88
18772	"	"	iskukiviä, ytimiä ja isk. in situ	MM-88
18773	"	ruudussa in situ 2 alustakiveä, kvartsia		MM-88
18774	"	asetelma alusta- ja iskukivistä, iskoksista ja ytimistä		EL-88
18775	"	asetelma v:n 1988 kaivauslöydöistä		"
18776	"	v:n 1988 kaivausalue peitettynä		"
18777	"	osa v:n 1987 kaivausporukka		"

## NEGATIIVILUETTELO

LAIHIA VIIRIKALLIO 1987

Asuinpaikan ja röykkiöiden koekaivaus  
Mirja Miettinen

negat no 76453 - 76490 kuva: Esko Luoma, Laihia

76453 yleiskuva SE:sta valkoinen merkki hiekkakivin peitetyn r  
l:n kohdalla

76455 - " - - " -

76455 röykkiö 1 (hiekkakivipeitteinen) ennen kaivaus, SE:sta

76456 - " - - " - , S:sta

76457 - " - - " - , N:sta

76458 - " - - " - , SE:sta

76459 - " - - " - , päältä

76460 - " - kiveyksen purkamista, S:sta

76461 - " - profiili , SE:sta

76462 röykkiö 2, ennen turpeen poistoa, N:sta

76463 " , turpeen poiston jälkeen, N:sta

76464 " - " - E:sta

76465 " profiilia(osa) E:sta

76466 " - " - E:sta

76467 " paikalleen jätetty reunakiveys, päältä

76468 yleiskuva asuinpaikalta, SSW:sta, neljässä painanteessa  
kaivajat seisomassa

76469 yleiskuva, S:sta

76470 " SEE:sta, etualalla rehevä taikinamarjapensas

76471 koeoja 1, E:sta

76472 - " - SW:sta

76473 - " - luoteisseinämää, SE:sta

76474 - " - keramiikkaa löytyy kaivauksessa

76475 - " - - " -

76476 koeoja 4 keramiikkaa in situ/löytöasemissaan

76477 - " - - " -

76478	- " -	- " -	
76479	- " -	- " -	
76480	- " -	- " -	
76481	- " -	- " -	
76482	- " -	- " -	
76483	- " -	- " -	
76484	keramiikkaa, KM		
76485	- " -	reunapaloja	
76486	kaivajina oli kökkä(talkoo-)porukka		
76487	iso painanne(palokuoppa) ennen kaivausta (kuv. 15.5.) NE:sta		
76488	iso painanne koeoja turpeenpoiston jälkeen SW:sta		
76489	- " -	- " -	ENE:sta
76490	- " -	koeojan eteläpää, pohjatasoa, päältä (luont. moreeni), joukossa palaneita kiviä).	
negat 76491-76534, kuv. Mirja Miettinen, museovirasto 1987			
76491-93	röykkiö 2, turve poistettuna, NE:sta (panoraama)		
76494-96	- " -	"	E:sta
76497	- " -	"	N:sta
76498	- " -	"	S:sta
76499	- " -	"	NW:sta
76500	- " -	työkuva	NE:sta
76501	- " -	pohjakiveystä	NE:sta
76502	- " -	reunakiveystä itäreunalla,	N:sta
76503-05	asuinpaikka, panoraama SW:sta, koeojat 1 vas. ja 2 oik.		
76506-08	"	"	S:sta, aukon ja metsän raja myös tilojen raja (vas.)
76509-10	"	yleiskuva E:sta, koeojien 1 (kesk.) ja 4 vas. (kesk.) paaluja	
76511-13	"	yleiskuva N:sta, koeoja 1 edessä, 2 vas., peitettynä	
76514-15	"	tasannetta SSE:sta, oja 1 oik.	
76516	"	ojaa 1 kaivetaan,	SE:sta



76517	"	koeoja 4, ENE:sta, painanne oikealla ("palokuoppa")
76518	"	" SW:sta, keramiikan löytöaluetta, painanne vas.
76519	"	" NE:sta, painanne oik. kuusen takana
76520	"	koeojan 1 seinämän paksu vaalea huuht. kerros, SE:sta
76521	"	koeojan 1 koillispäätä, tummempi alue kovettunutta ruoste ja/tai kulttuurimaata
76522	"	koeoja 1 ja lähiymp. SE:sta
76523	"	" kaivetaan, Matti Saari työssä
76524	"	" profiilia koillispäässä, NW seinämä
76525	"	ruohon peittämä painanne asuinpaikkatasanteella
76525	"	ruohon peittämiä painanteita asuinpaikkatasanteella
76527	"	rehevä taikinamarjapensas asp. itäreunalla, alueen harvoja (asp. ainoa); alue ollut n. 10 v. sitten metsää
76528	"	ison painanteen (palokuopan) keskustaa kaivetaan, E:stä
76529	"	ison painanteen (palokuopan) pohjaa kaivetaan, huom. palaneet kivet reunoilla
76530	asuinpaikka,	ison painanteen keskustaa tutkitaan, E:sta, pohja lähes 1 m syvyydellä maan pinnasta
76531	"	ison painanteen keskelle tehtyä koeojaa NE:sta
76532	Ison painanteen koeojaan	SE:sta, huom., mies kuopassa
76533	- " -	S:sta - " -
76534	röykkiön 1	ennallistusta tutkimuksen jälkeen, N:sta

PO. 1244 03 POIKA / 1988

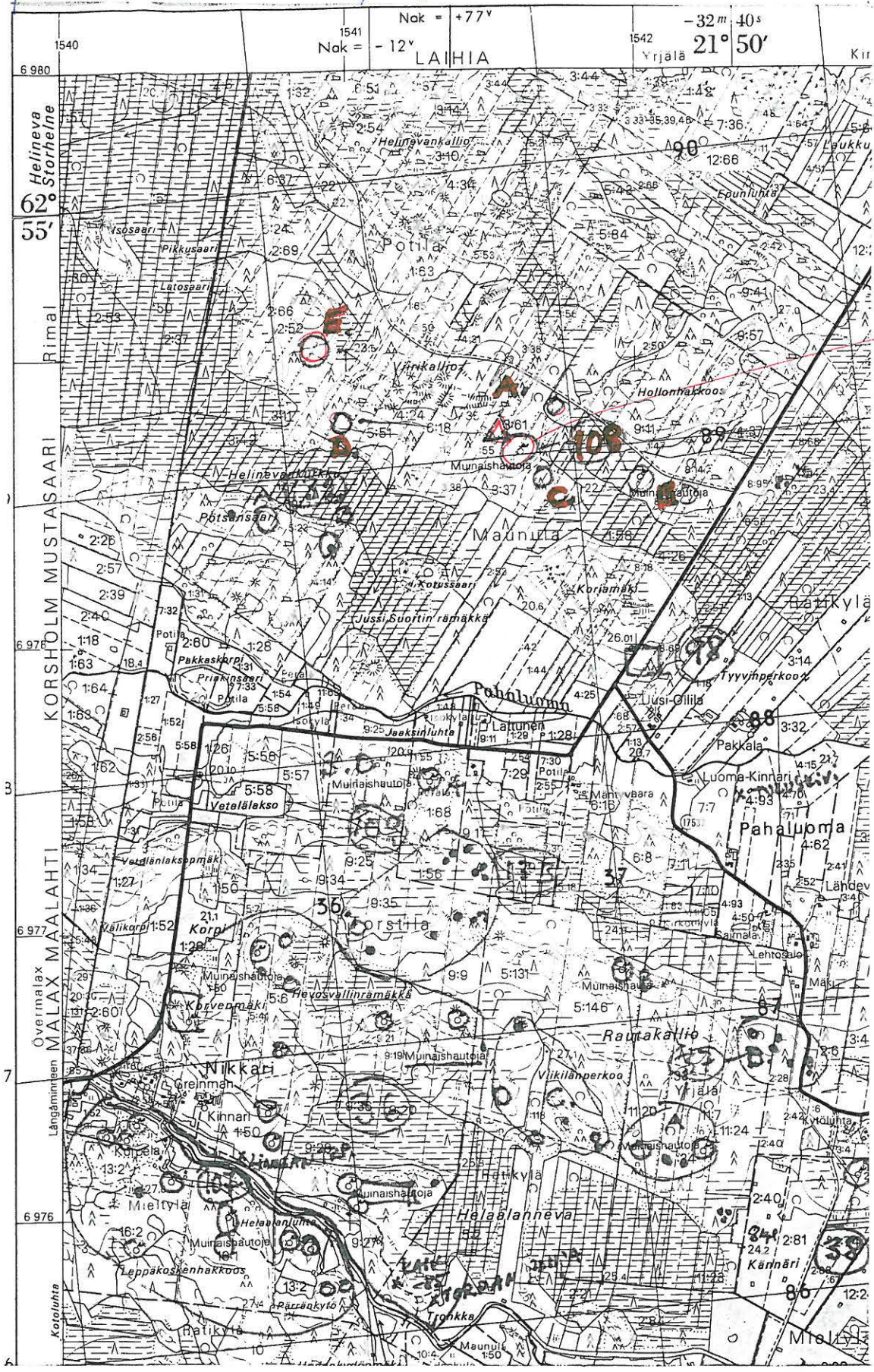

DITK. MUS - A.C.E. 1987-88

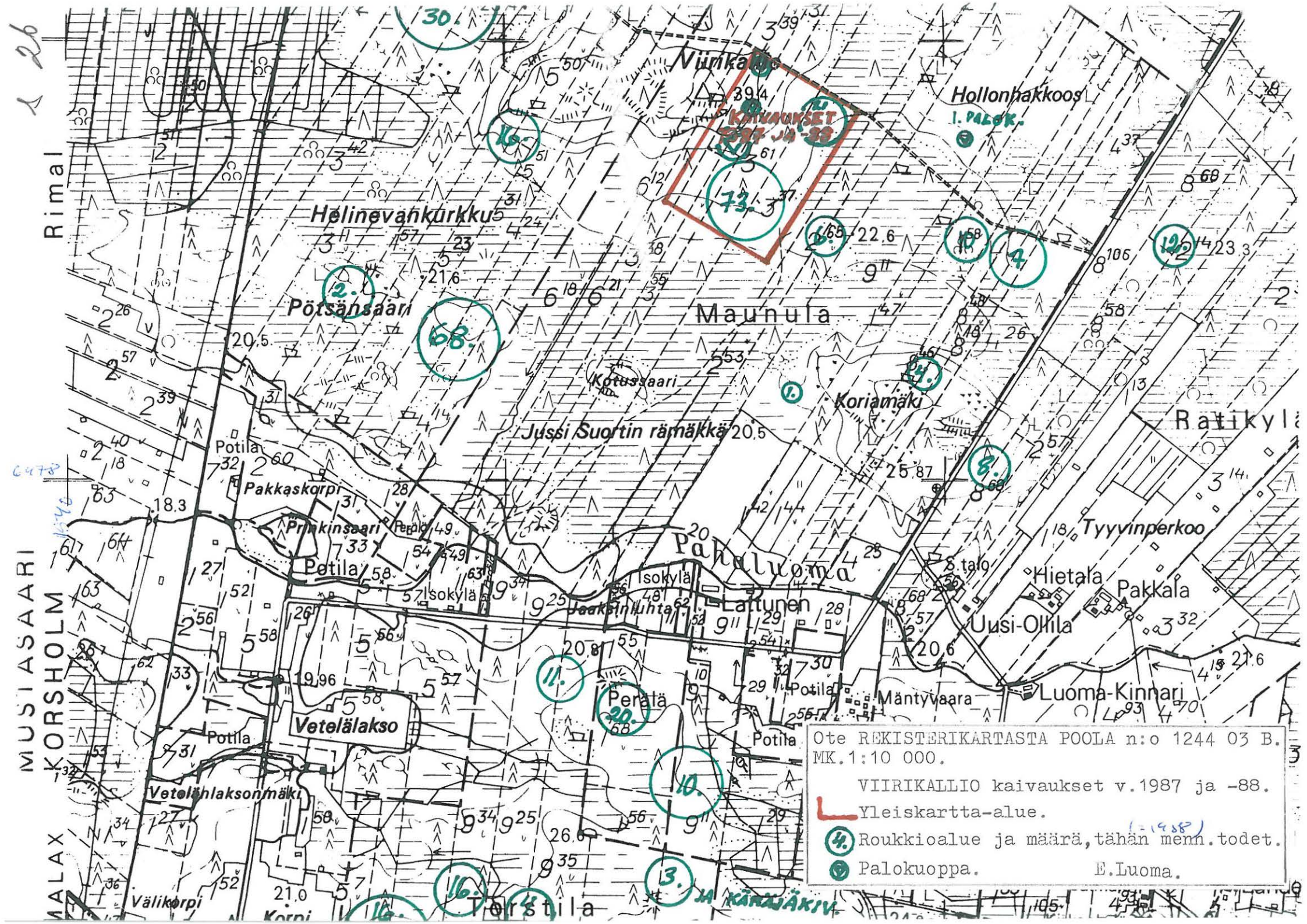

126

Rimal

MUSIASAARI  
KORSHOLM

MALAX

Nuunka

KAIKAUKSET  
1987 JA -88

Hollonhakoos

I. PALOK.

Hölinevankirkku

Pötsänsaari

Maunula

Kotussaari

Koriamäki

Ratikylä

Jussi Suortin rämäkkä

Potila

Pakkaskorpi

Prinkinsaari

Petila

Pahaluoma

Tyyvinperkoo

Hietala

Pakkala

Uusi-Ohila

Isokylä

Jaaksinluhta

Laitunen

Mäntyvaara

Luoma-Kinnari

Vetelälakso

Potila

Vetelälaksonmäki

Välikorpi

Korpi

Törstila

M. KÄRÄJÄKIV

Ote REKISTERIKARTASTA POOLA n:o 1244 03 B.  
MK. 1:10 000.

VIIRIKALLIO kaivaukset v.1987 ja -88.

L Yleiskartta-alue.

4. Roukkioalue ja määrä, tähän mem.todet.

5. Palokuoppa.

E.Luoma.

LAIHIA VIIRIKALLIO

KDEKAIVAUUS 1987

MIRJA MIETTINEN

YLEISKARTTA 1:4000 *PIEVENNÖS*

PIIRT. ESKO LUOMA

0 10 20 30 40 50 M

KP.1. 28,84 MYMP

KP.2. 34,92 MYMP

TÄLLÄ KARTTA-ALUEELLA ON YHT. 94 ROUKKIOTA, JOISTA YKSI ON PÄÄLLYSTETTY PUNAISILLA HIEKKAKIVILAATOILLA.

(PALOKUOPPIA) ON 11 KPL

HIEKKAKUOPPA

TÄSSÄ OLLUT MUUTAMA PALOKUOPPA

RN:o 621

RN:o 3:38

RN:o 3:39

RN:o 3:55

KP.2 = 34,92 M

RN:o 3:56

- ROUKKIO
- TUTKITTU ROUKKIO
- ▨ KOEJOJA 1987
- P2 = FOSFAATTINÄYTE
- ⊖ PALOKUOPPA
- ↖ KORKEUSKÄYRÄ PERUSK. MUKAAN
- ↓ TAIKINAMARJAPENSAS
- ↑ METSÄ
- △ TAIMIKKO
- ⊞ ÄESTETTY METSÄ
- L HAKATTU METSÄ
- ▨ KAIVETTU ALUE 1987
- ▨ 1989
- ⊙ KP - KÄYTTÖPISTE

- P3
- P1
- P2E
- P3E
- T1 T2 T3 T4
- T9 T10 T11 T12 T14
- P6E
- P7E
- P8E
- P9E
- P10E
- P11E
- P12E
- P13E
- P14E
- P15E
- P16E
- P17E
- P18E
- P19E
- P20E
- P21E
- P22E

- KONE
- APU KP. 0,32-0,07
- KONE
- ISO PALOKUOPPA
- KONE
- KONE
- ROUKKIO 1
- PUNALAATTAHAUTA
- TUTKITTU
- ROUKKIO 2
- TUTKITTU

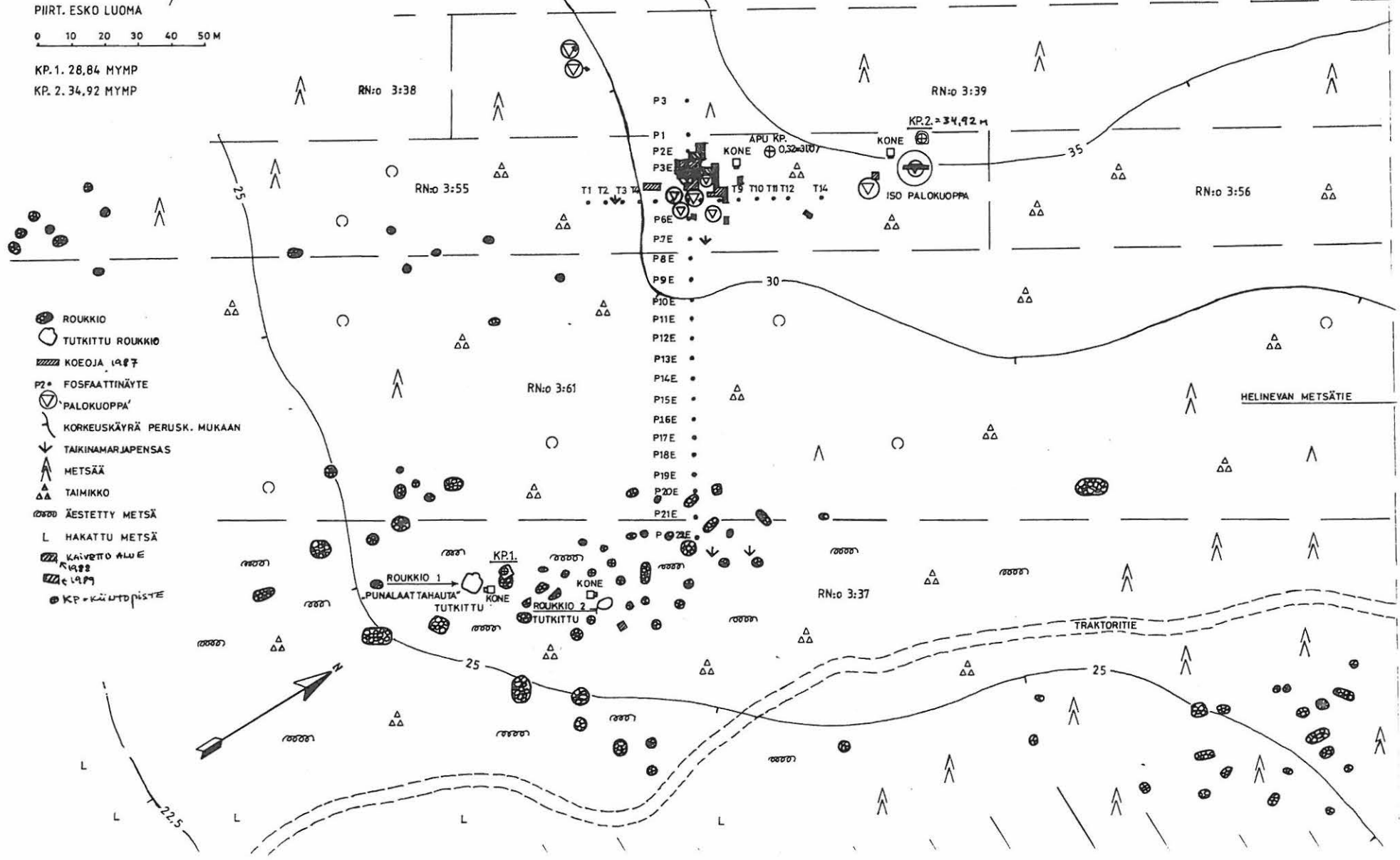

2. 28

LAIHIA VIIRIKALLIO  
koekaivaus 1987; asuinpaikka  
vaaitukset; piirt. Esko Luoma/Mirja Miettinen

kp 032 = 31,70 m ymp

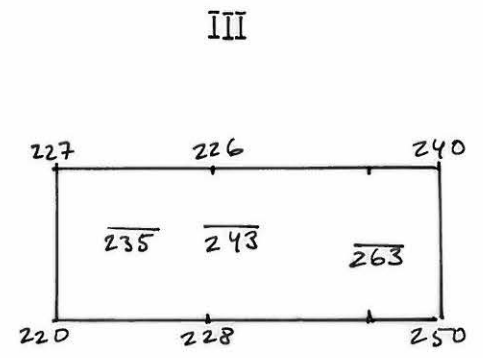
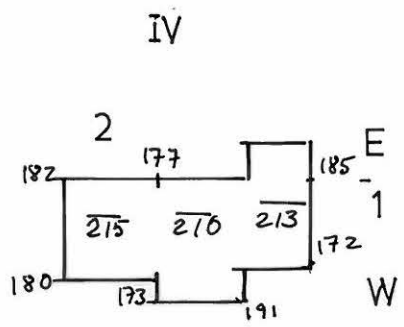
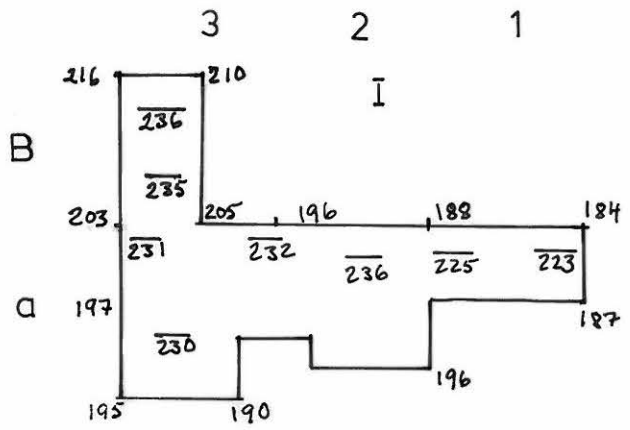
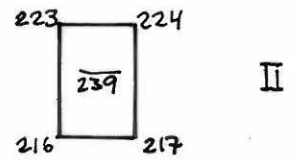
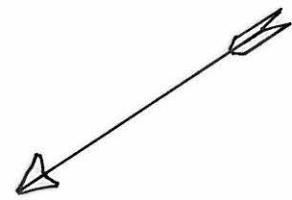
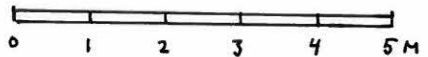

1.29

71256/1110

# LAIHIA VIIRIKALLIO

KOEKAIVAUUS 1987

MIRJA MIETTINEN

ROUKKIO 1. (PUNALAATTAHAUTA) PINTAKIVEYS

PIIRT. ESKO LUOMA

MK. 1-20



KP. 1.015 = 28,84 MYMP.

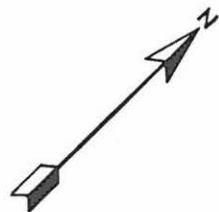

- PUNAINEN HIEKKAKIVILAATTA
- KANTO
- 135 KIVEN PINTALUKU
- 160+ MAAN PINTALUKU

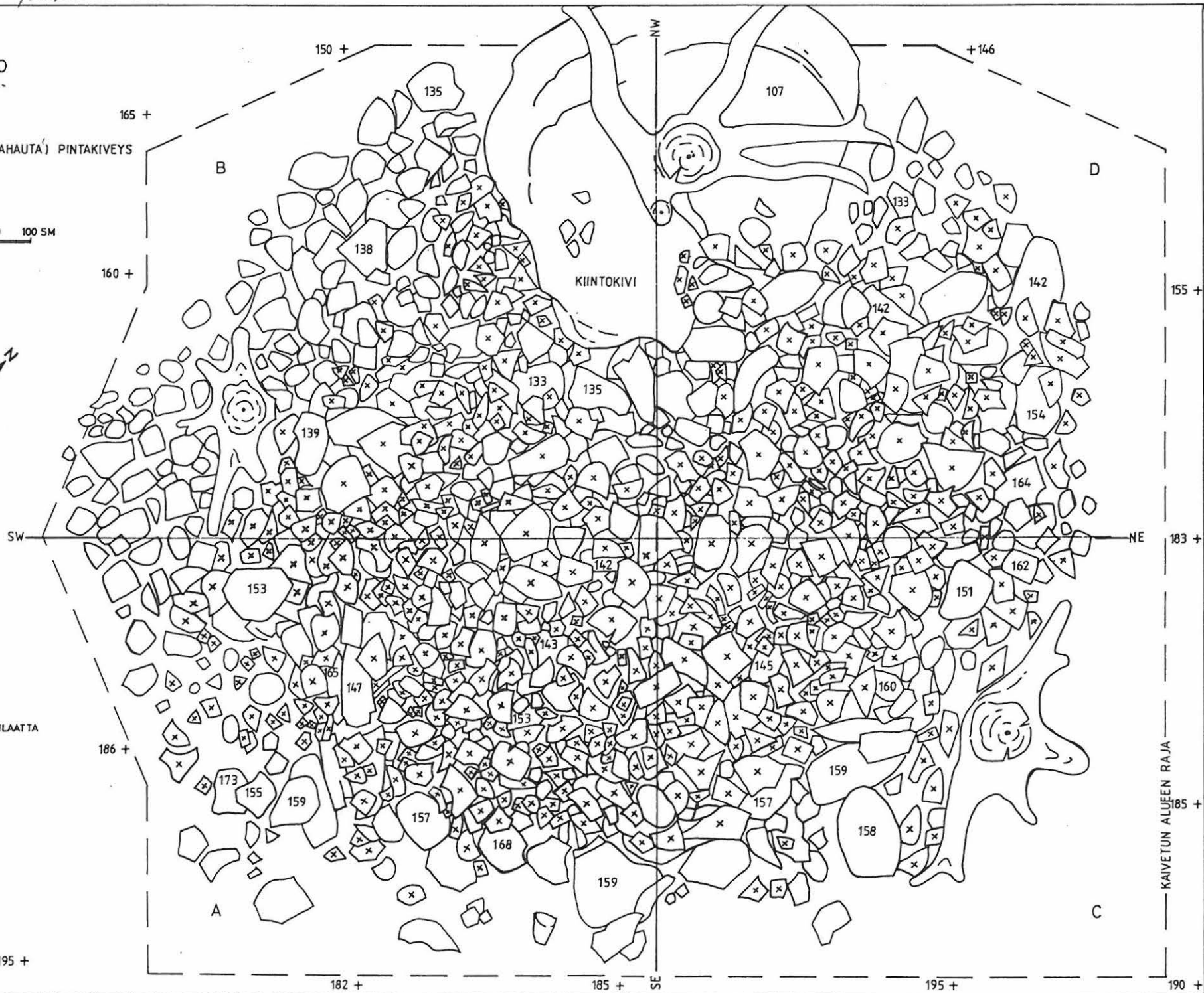

A. 30

Piennös

# LAIHIA VIIRIKALLIO

KOEKAIVAUS 1987

MIRJA MIETTINEN

ROUKKIO 1. PINTAPROFIILIT

PIIRT. ESKO LUOMA

MK. ~~1:20~~



KP. 1. 015 = 28,84 MYMP.

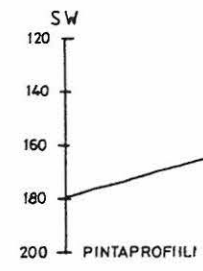

NW

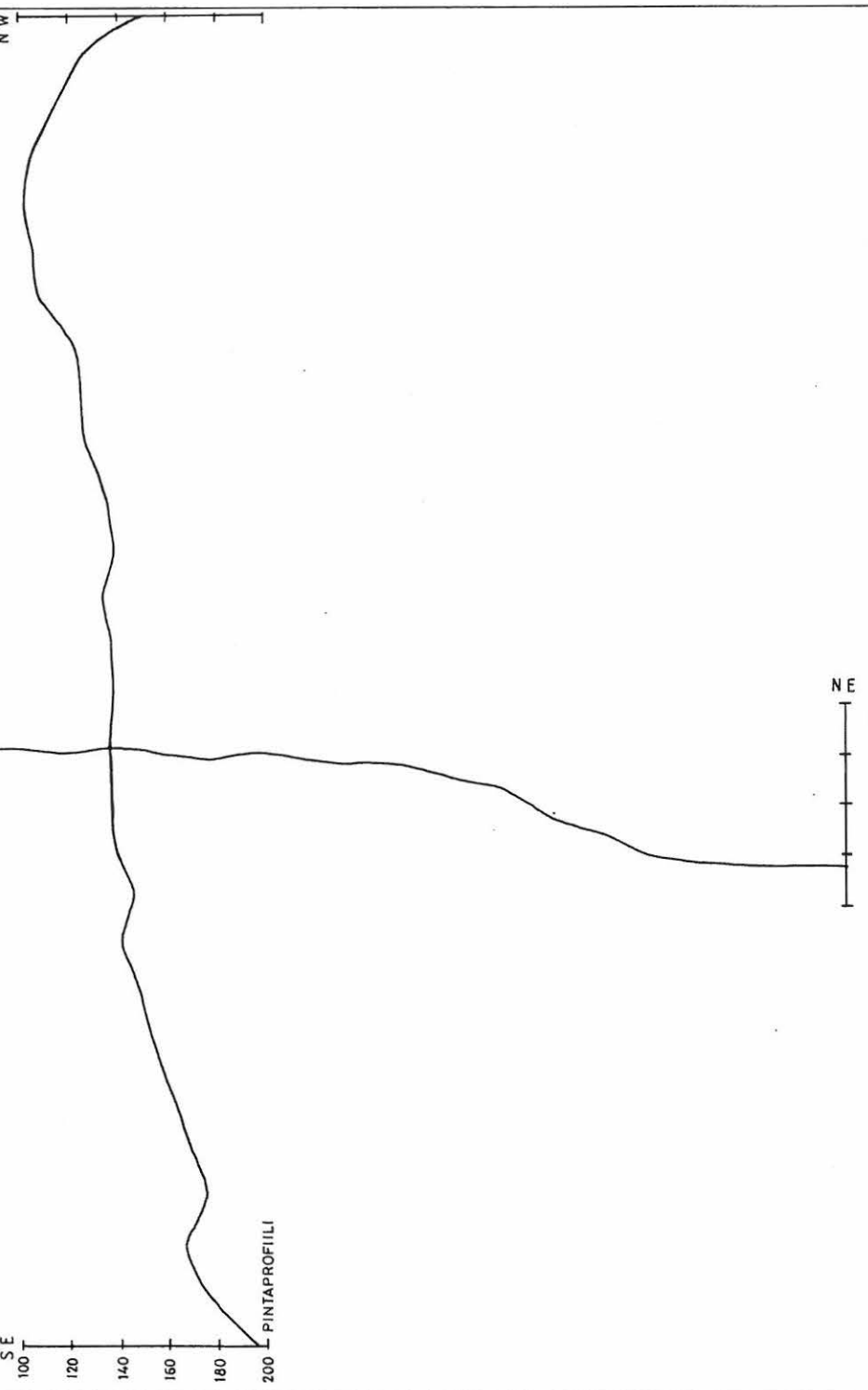
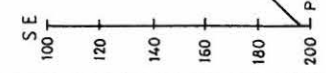

LAIHIA VIIRIKALLIO

KOEKAIVAUS 1987

MIRJA MIETTINEN

ROUKKIO 1. POHJAKIVEYS

PIIRT. ESKO LUOMA

MK. 1:200

0 20 40 60 80 100 SM

KP. 1. 015 = 28,84 MYMP.

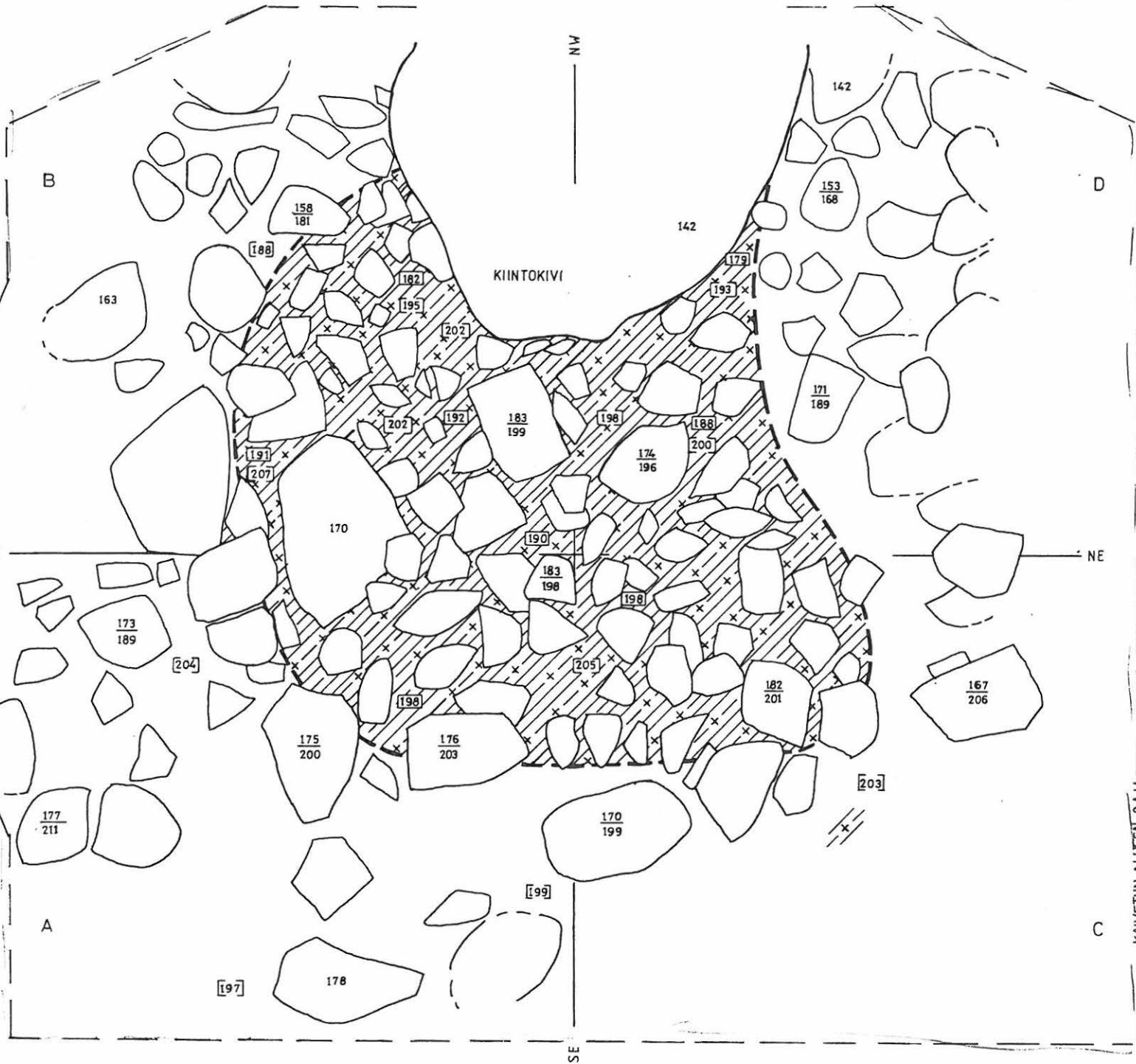
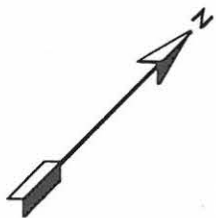

TUMMA LIKAMAA, JOSSA VÄHÄN HIILTÄ JA NOKEA

[191] KULTTUURIKERROKSEN PINTALUKU

[207] KAIVAUSPOHJA

$\frac{175}{200}$  KIVEN PINTA-JA POHJALUKU

KAIVETUN ALUEEN RAJA



A. 32

PIIRENÄN

# LAIHIA VIIRIKALLIO

KOEKAIVAUUS 1987

MIRJA MIETTINEN

ROUKKIO 2. PINTAKIVEYS

JA PINTAPROFIILIT

PIIRT.ESKO LUOMA

MK. 1:20

0 20 40 60 80 100 SM

KP.1. 089=28,84 MYMP.

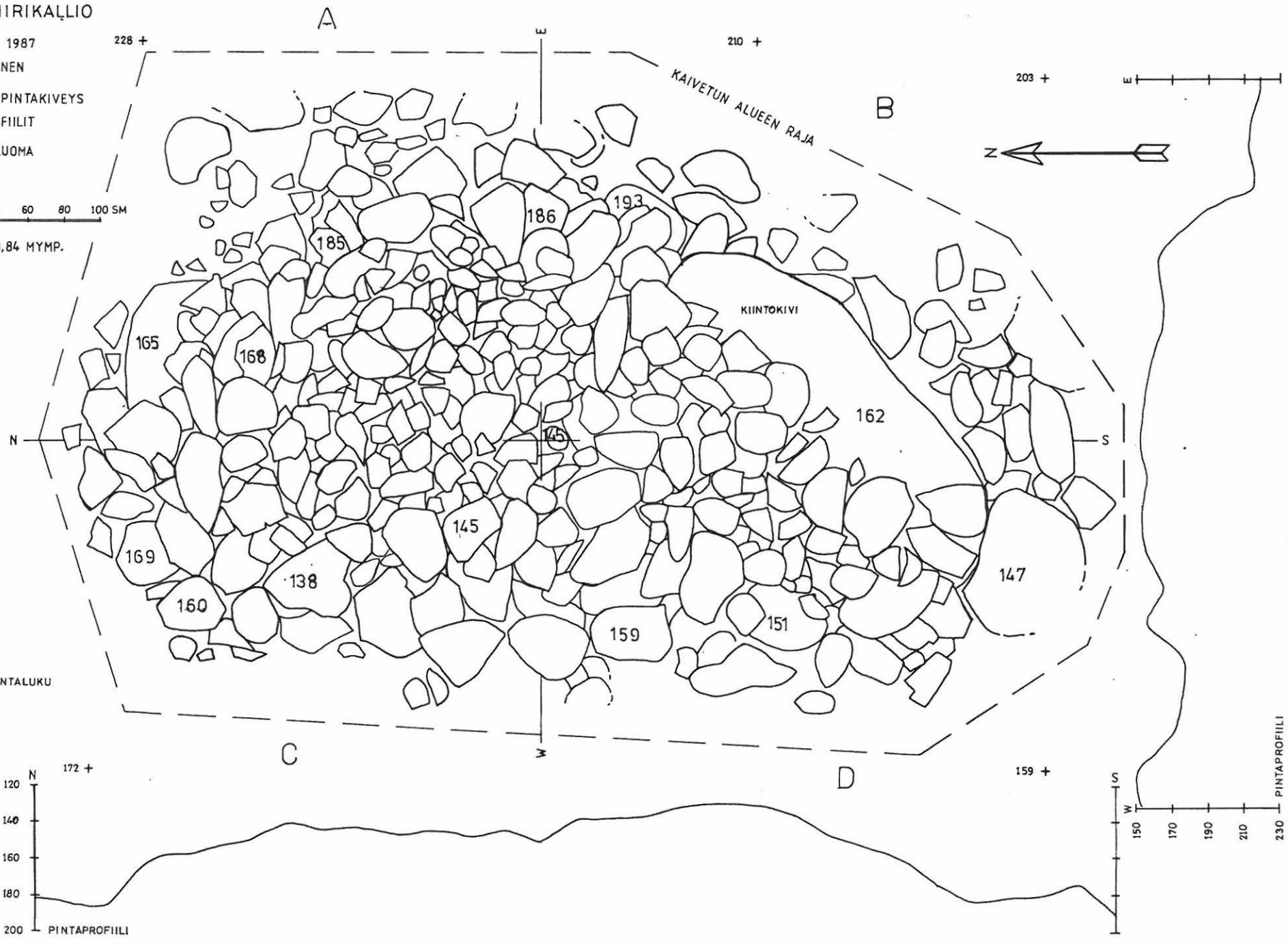

203+ MAAN PINTALUKU

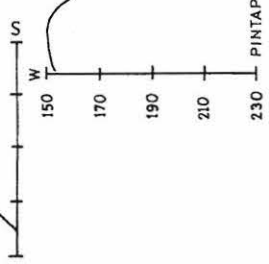
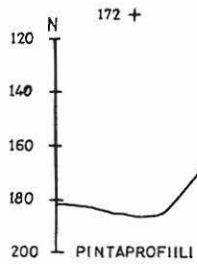

1.33  
PIENENNÖS  
LAIHIA VIIRIKALLIO

KOEKAIVAUS 1987

MIRJA MIETTINEN

ROUKKIO 2. REUNA-JA

POHJAKIVEYS

PIIRT. ESKO LUOMA

MK. 1:20

0 20 40 60 80 100 SM

KP. 1.089 = 28,84 MYMP.

 TUMMA LIKAMAA, JOSSA  
VÄHÄN HIILTÄ JA NOKEA

 KULTTUURIKERROKSEN PINTALUKU

169 KIVEN PINTALUKU

 KAIVAUSPOHJA

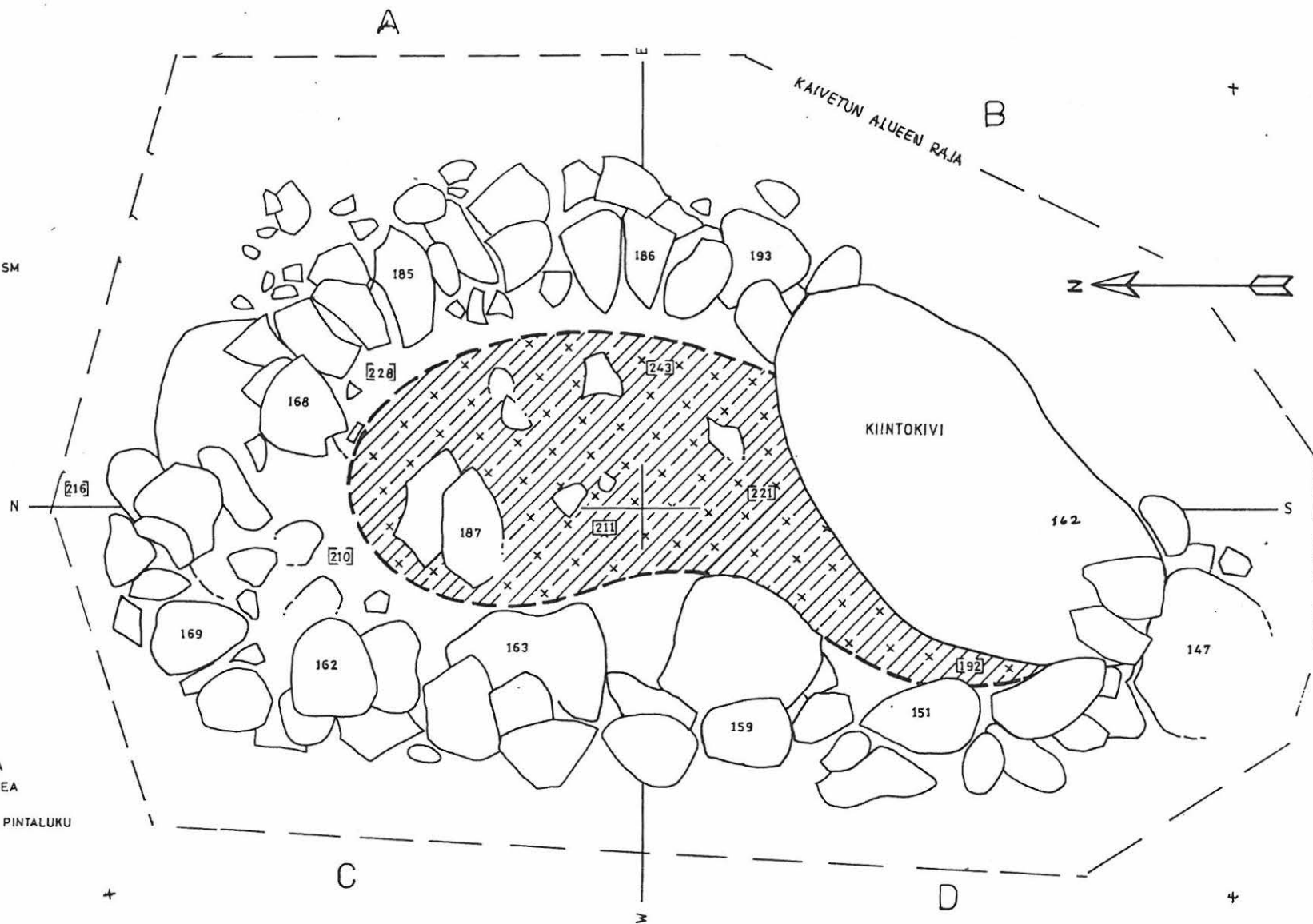

PIENENNÖS

1-34

LAIHIA VIIRIKALLIO

KOEKAIVAUS 1987

MIRJA MIETTINEN

ASUINPAIKAN KOEJOJA 1

PIIRT. ESKO LUOMA

MK. 1:20

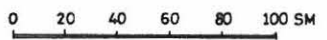

APU KP. 032 = 31,70

KOEJOJA 1.  
LUOTEISREUNAN 2/2 - 3/1 PROFIIILI  
MK. 1:10

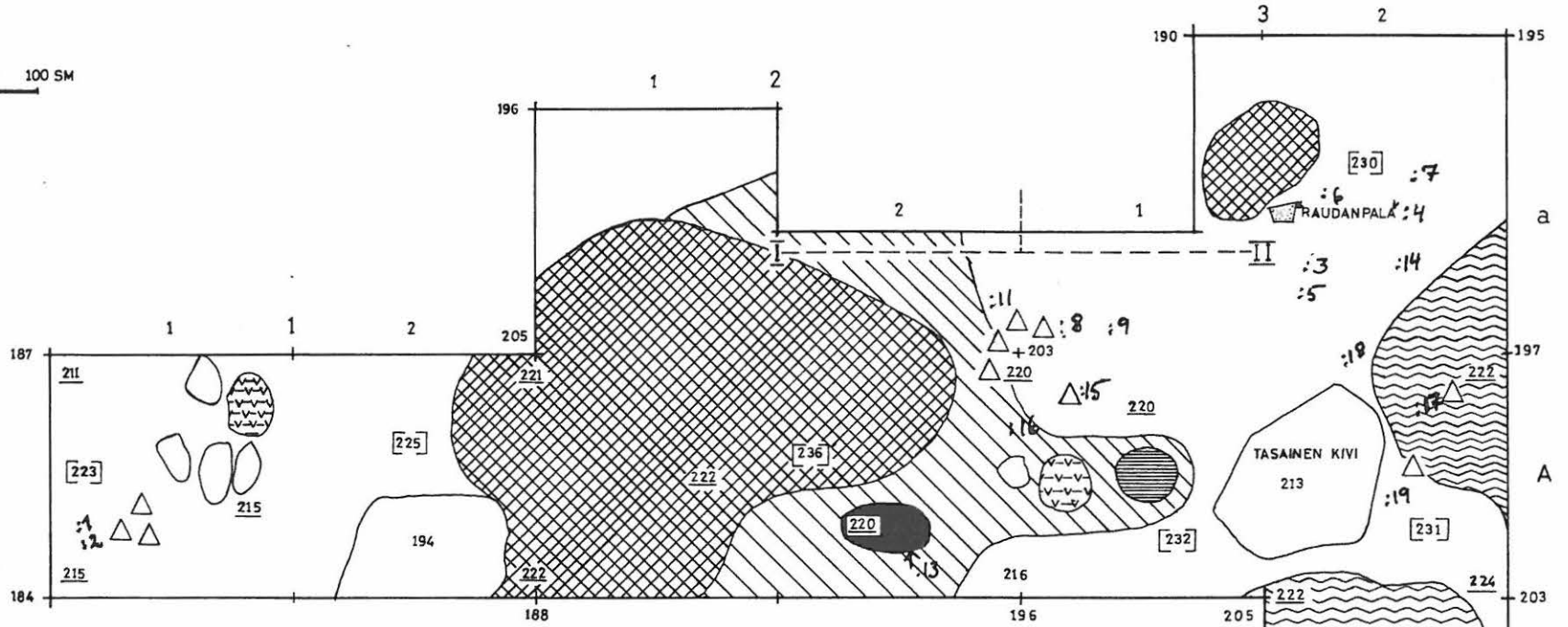
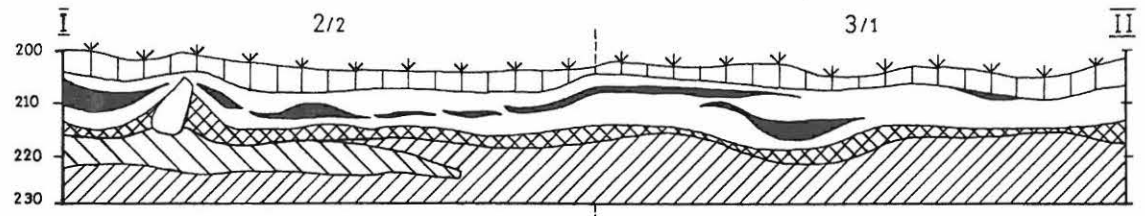
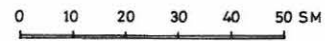

- KERAMIKKAA
- RUSKEA LIKAMA, KULTTUURI- JA RIKASTUMISKERROS
- TUMMANRUSKEA MAA
- VIHERTÄVÄ SAVI
- NOKI JA HIILI
- VAALEANHARMAA MAA
- KOVA RUOSTEINEN MAAKERROS
- TURVE
- HUUHTOUTUMISKERROS (PROFILISSA)
- KIVIÄ

- 190 PINTALUKU
- 215 KAIVAUSVÄLITASO
- [223] KAIVAUSPOHJA

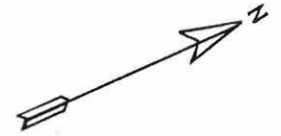

:7 LÖYTÖ (KH 23694) ALANUMERO

210 236 238 216

1.35

*piirustus*

# LAIHIA VIIRIKALLIO

KOEKAIVAUS 1987

MIRJA MIETTINEN

ISO PALOKUOPPA, KOEJOJA, TASO 1 (TURPEEN ALTA)

PIIRT. ESKO LUOMA

MK. ~~1:20~~

0 20 40 60 80 100 SM

KP.2. 028 = 34,92 MYMP.

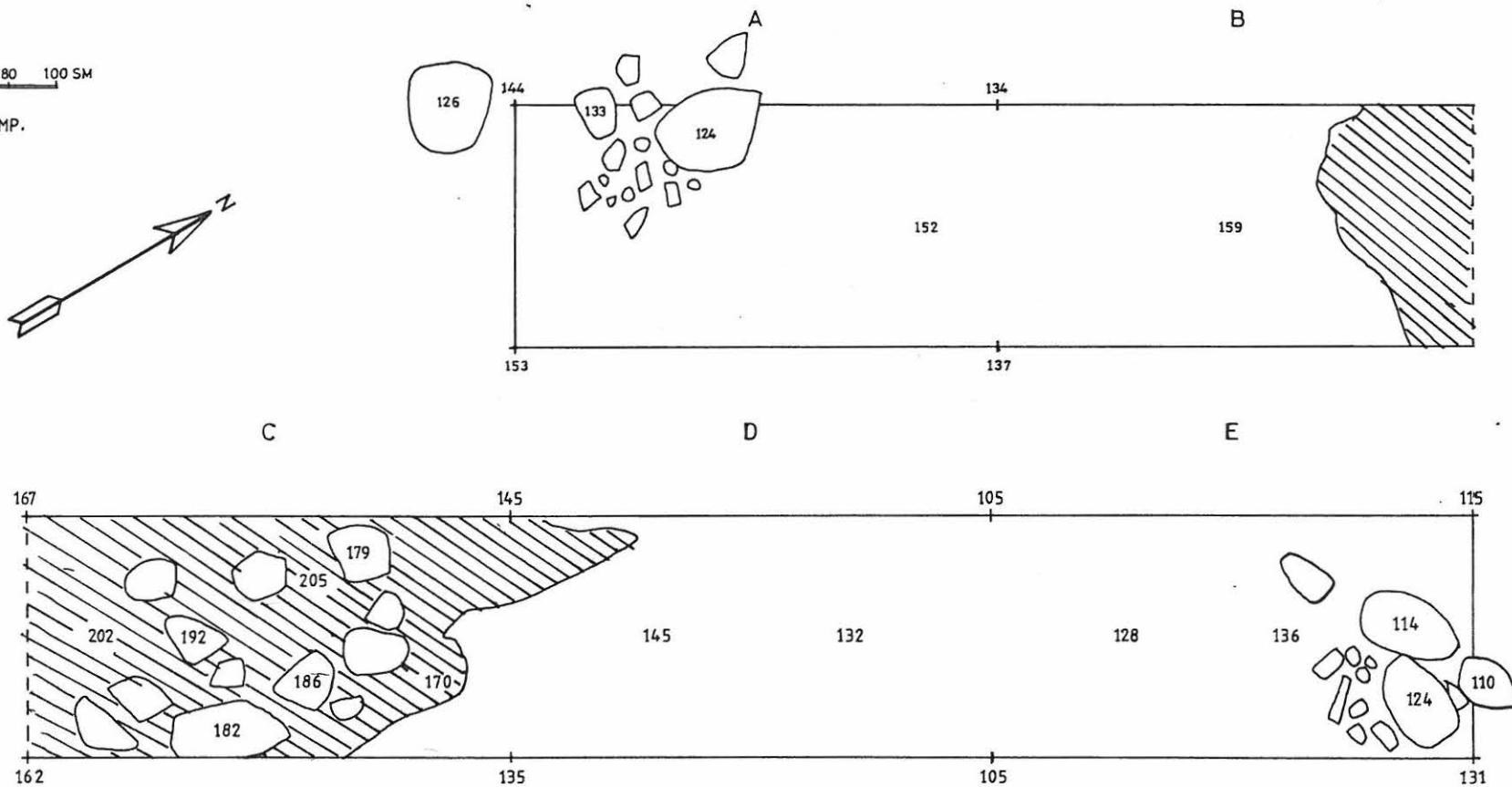
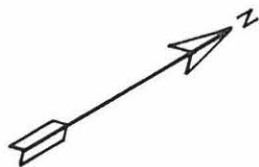

145 PINTALUKU

 PINTAKIVIÄ

 PUNAISEN RUSKON JA HÄILEN SEK. MAA

 KELLERTÄVÄ MOREENI

PIETILÄN O.S.

1.36

# LAIHIA VIIRIKALLIO

KOEKAIVAUUS 1987. MIRJA MIETTINEN

'ISO PALOKUOPPA', KOEOJAN PROFIILIT

PIIRT. ESKO LUOMA





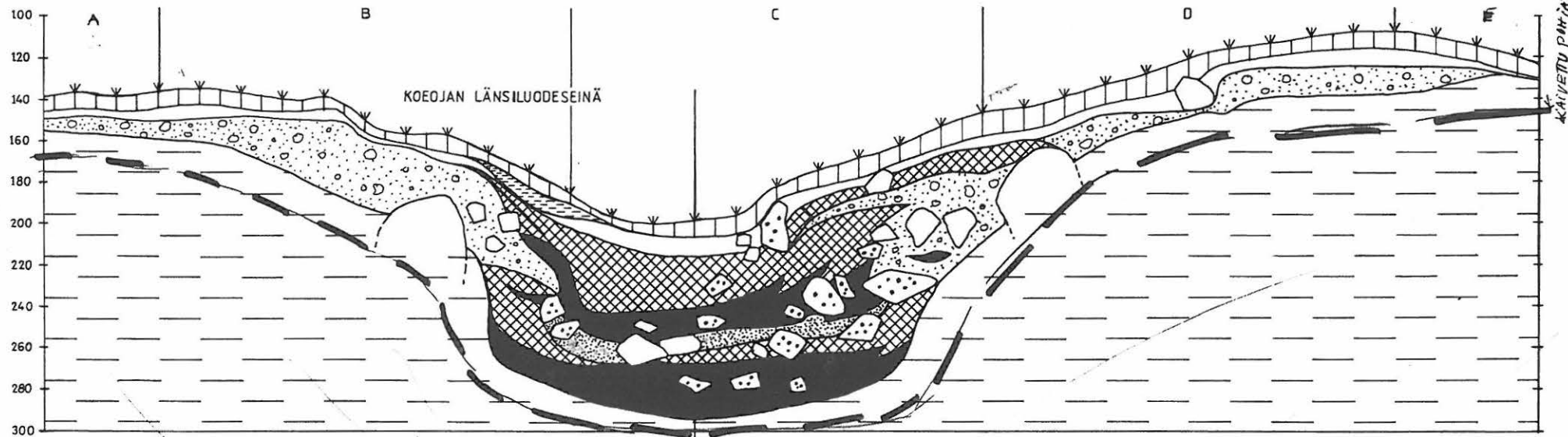

MK. 1:20. 0 20 40 60 80 100 SM.

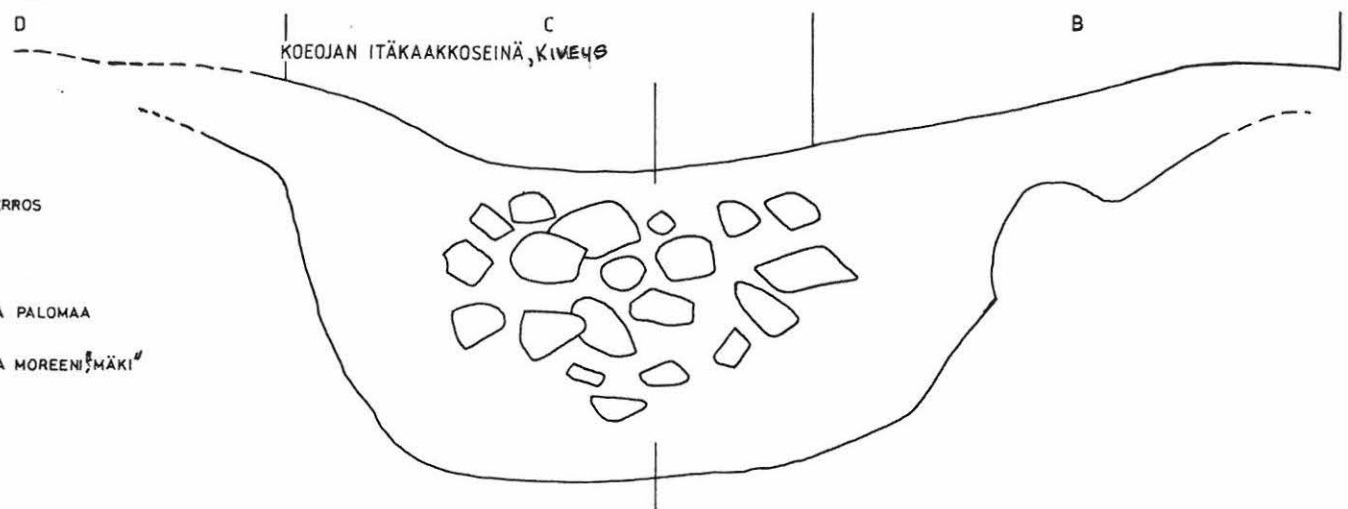
KP.2. 028=34,92 MYMP.



KAIVETTU PÄINÄKKO



-  TURVE
-  HUUHTOUTUMISKERROS
-  LAHONNUT PUU
-  PUNAISENRUSKEA PALOMAA
-  KELTAISENRUSKEA MOREENI, MÄKI
-  NOKI JA HIILI

-  HAPEROKSI PALANUT KIVI
-  KIVIÄ
-  HIEKKAA
-  HIESUMOREENI

76453



①



YLEISKUVA RINTEESTÄ ALHAALTA SE:STA  
ASP. TAUSTALLA METSÄN EDESSÄ

76454



YLEISKUVA S:STA RINNETÄ YLÖS  
NUOLI HIEKKAMUIVIN PÖTTÖYN R:IN KOHDALLA  
ASP. SEN TAKANA METSÄN EDESSÄ

1. 38

③ 76455



SE : STA

Röykkiö 1, TURVE PÖYDENTUNN

④

76456



S: STA

5

76457

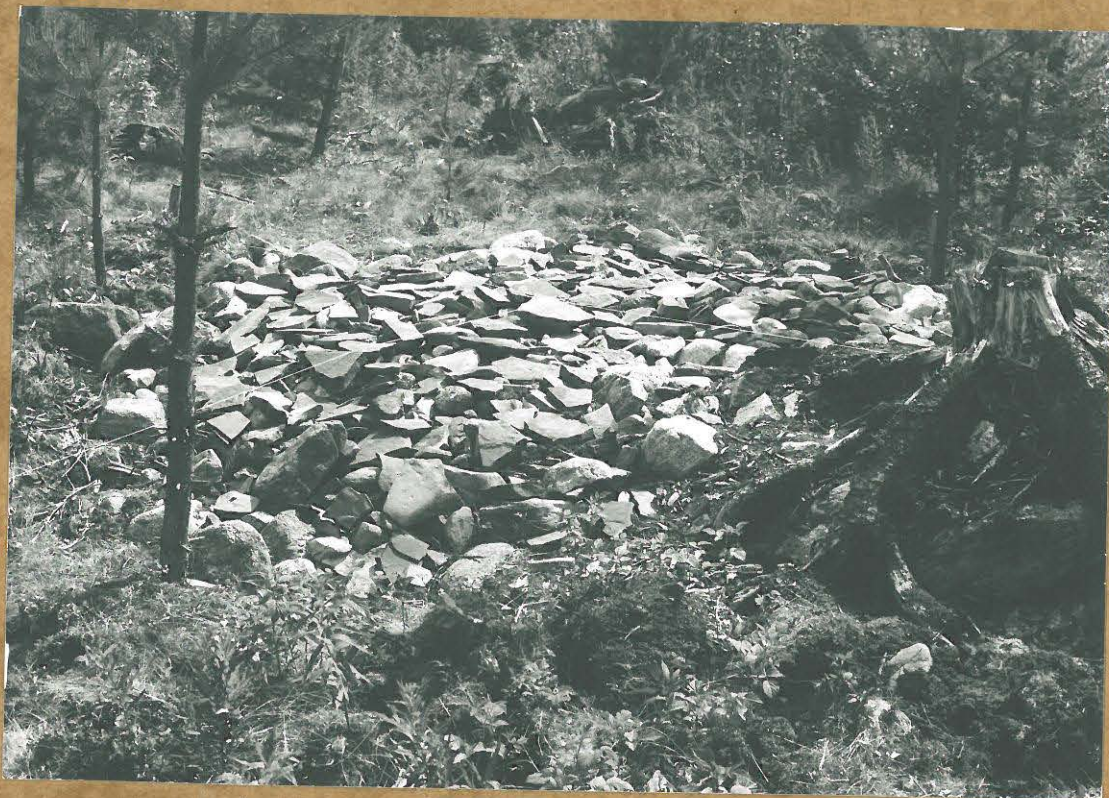

N: STA

6

Röykkiö 1,  
TURVE POISTETTUNA

76458

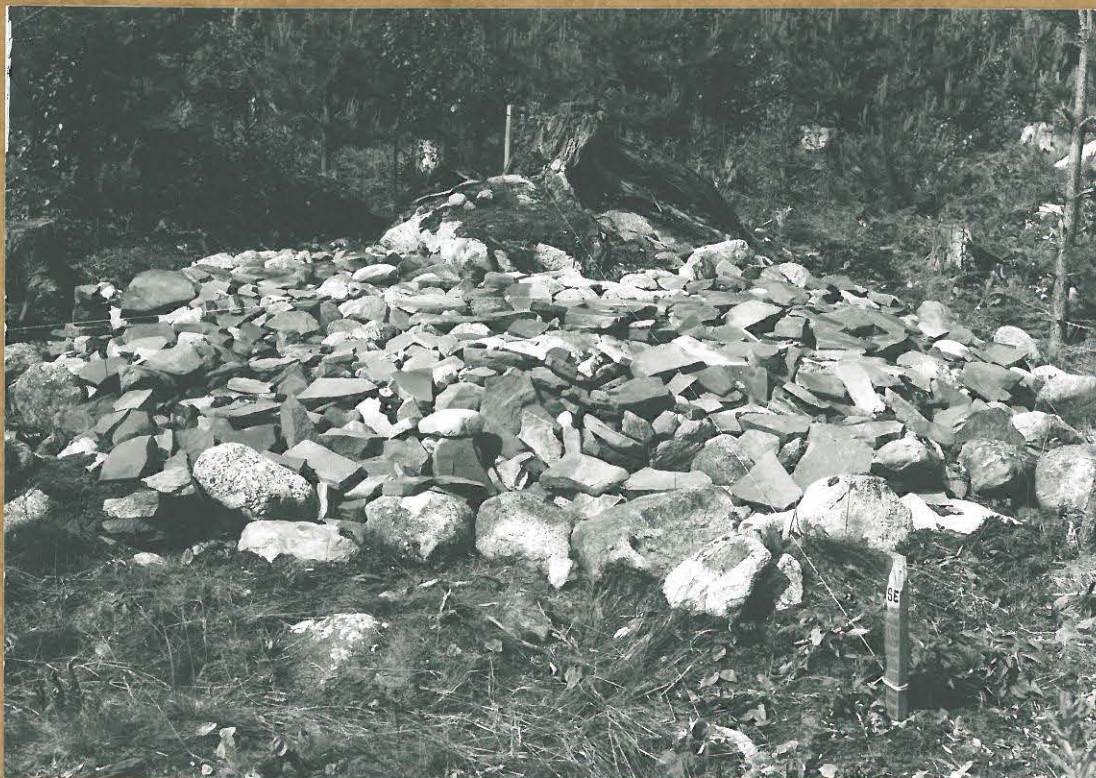

SE: STA



2.4.10

7

76459



PÄILTÄ, HUOMAA PUNAiset HIEKKAKIVILAMMAT

8

Röykkiö 1

76460



NW puolelta purkamista

S. M.

9

76461

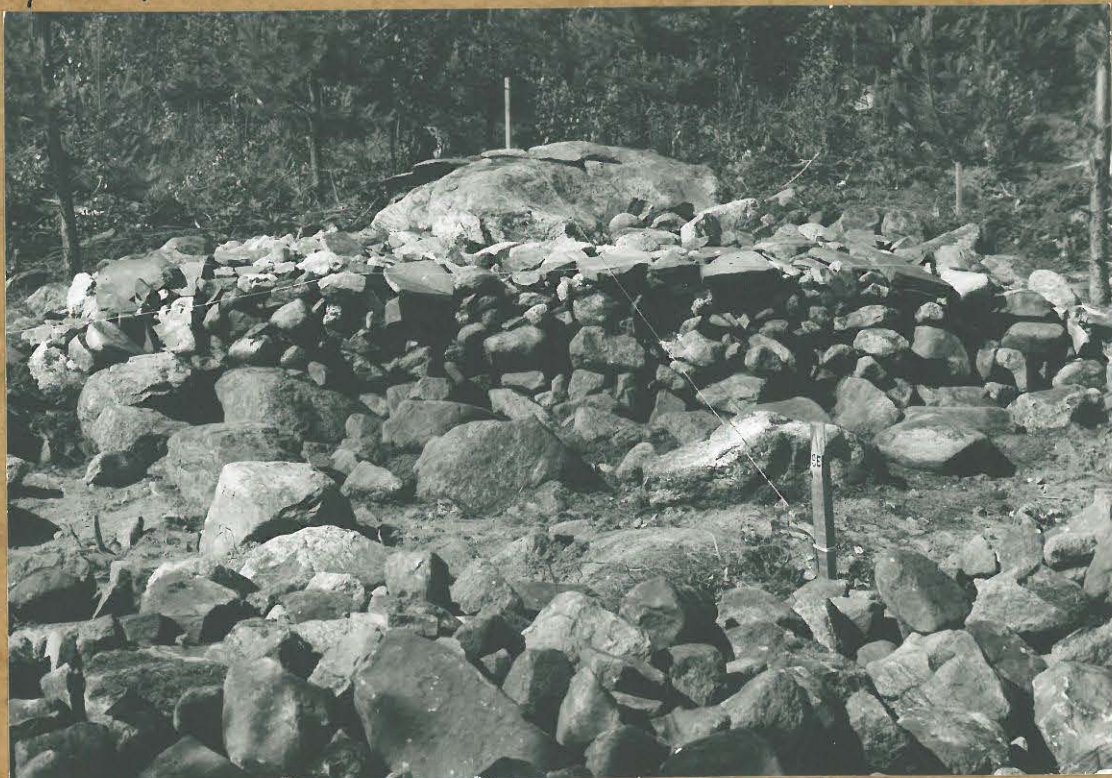

PROFILI SE:STA

10

Röykkiö 1

76462

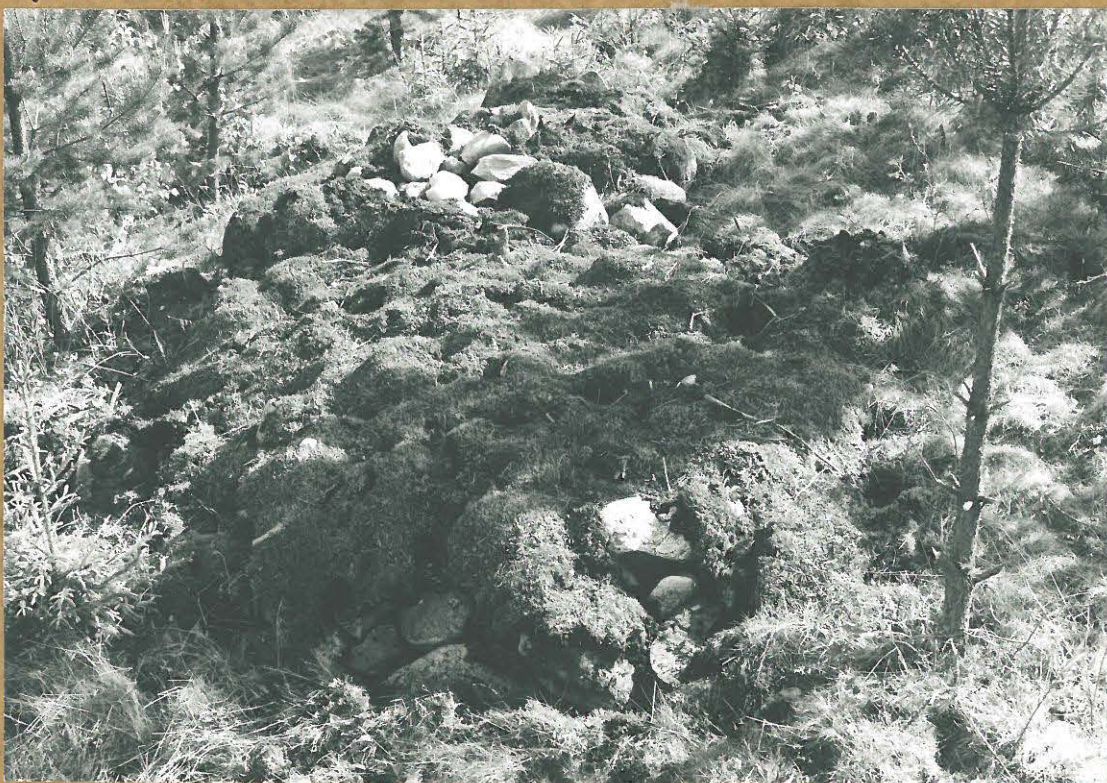

Röykkiö 2 ENNEN TURPEEN POISTOA

1042

11.

76463



Röykkiö 2 TURVE POISTETTUNA N:STA

12

76464



Röykkiö 2 E:STA

1.43

13

76465



PITUUSPROFILI E:57A

14

Röykkiö 2

76466

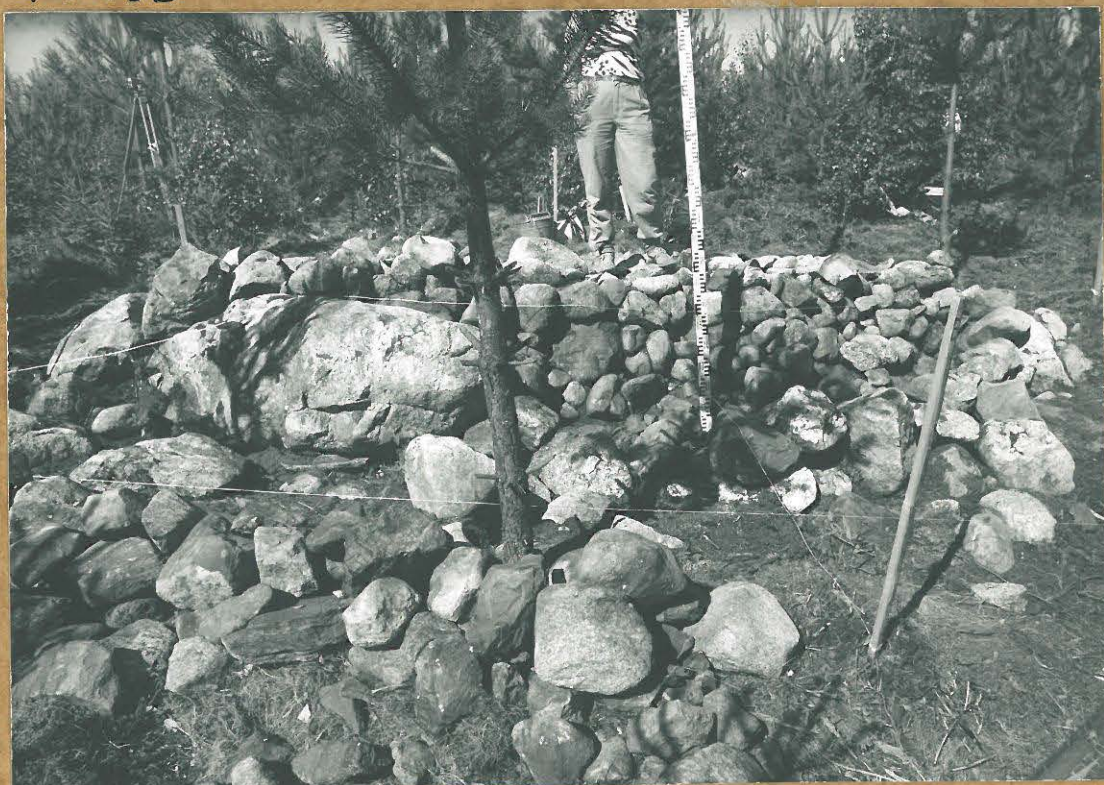

PITUUSPROFILI E:57A

S. 44

15

76467



S

N

Röykkiö 2. REUNAKIVEYS PAIKALLAN,  
KESKUSTA PUURETU



145

76

76468



KOE OJA 3 ETUALUE  
↓ MERKITYISSÄ KOHDISSA KAIVAJAT  
SETSOVAT PAINANTEISSA, "PALOKUOPISIA".  
ÄÄRIMM. VAS. OLEVAN KUOPAN VIERETÄÄ  
Löytyi KERA MIKKAA

546

17.

76469



ASUINPAIKKATASANNE S-SW:STA

18.

76470



KOEDJA 4 ↑

SE:STA  
ETUALAUA TAIKINAMARIAPENSAS

↑ KOEDJA 1.

13-47

LAIHIA VIIRIKALLIO 1987

19

76471



KOBOJA 1 E: 57A

KUVA-ESKO LUBMA-87



*self*

20

76482



KOZOJA 1 SW:STA

209

21

76473



KOEOJAN 1 LUOTETSSETUÄMÄÄ

22

KOEOJAN 1 KAIVETAAN

76474



2080

(23)

76475



KOEOJA IV PAINANTEEN VIERESSÄ SE:STA

(24)

76476

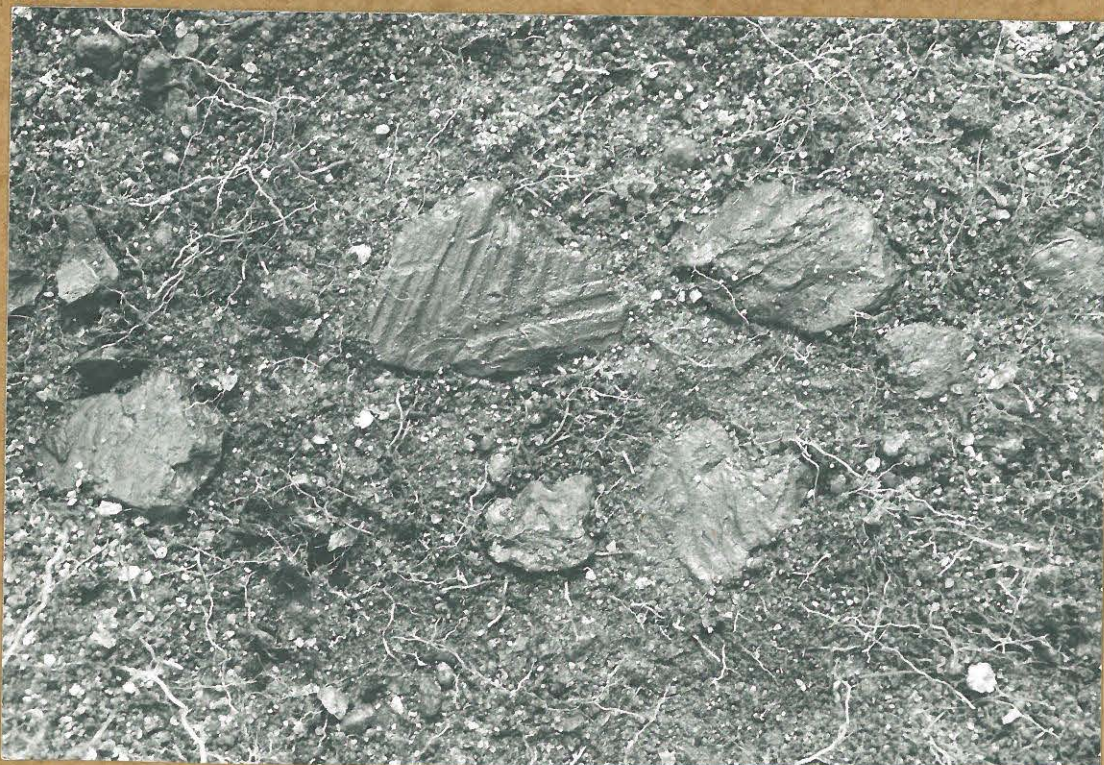

KERAMIKKAA KOEOJASSA IV IN SITU

Laittia A. 57  
viirikallio  
1989

25

76477



Koëoia IV  
KERA MÜKKAA

LAIHI'A 4.52  
VIRIKALLIO 1987

26

76478



KERAMIKKAA, KOEJOJA IV

LAIHIA A.53  
VÄRIKALLIO  
1987

(27)

76479



KERAMIKKAA, KOEOLA W

2-54  
LAIHIA, UURINKAIVO  
1987

28

76480



29

76481



KUVA ESKO LUOMA-87

LAIHIA 1853  
VÄRIKALLIO  
1987

30

76482



KUVA ESKO LUOMA-JT



Laihia 1-56  
Vierikallio 1987  
Asp. KVV.

31.

76483



KERAMIikkaa Löytöasemissään

32

76484

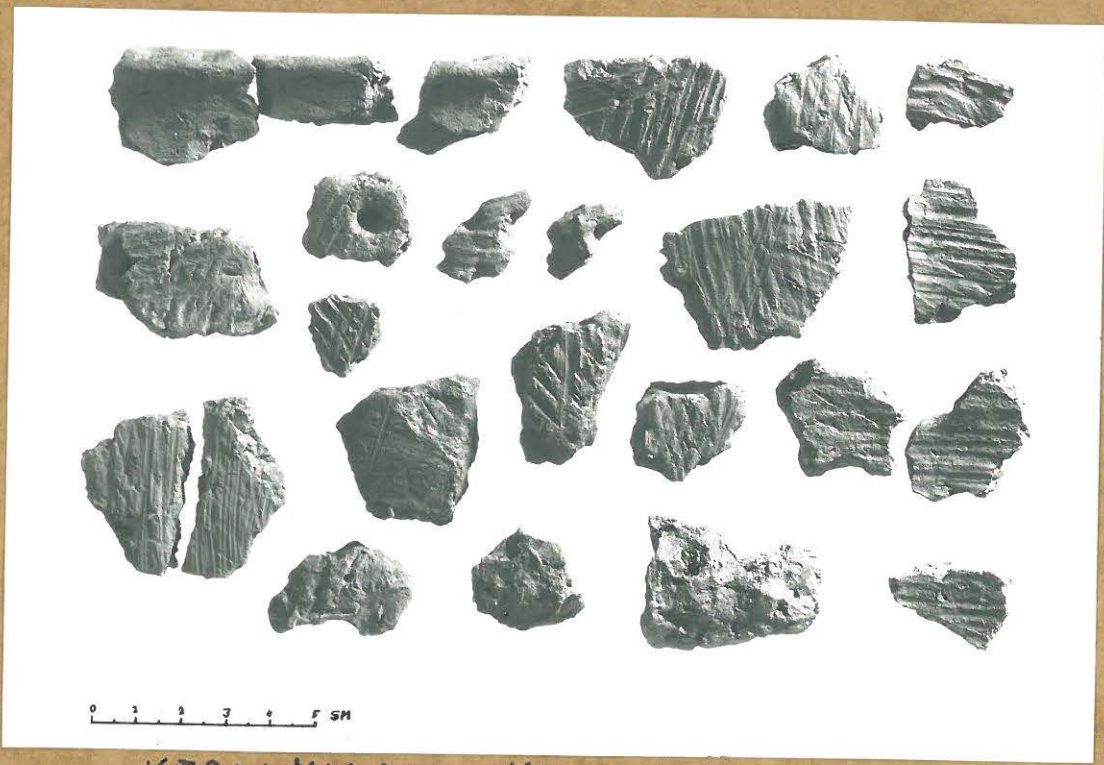

KERAMIKKAA KM 23694

33

76485



KM 23694

LAIHIA s. 87  
VÄRIKALLIO - 87  
ASP. KOEKAIN.

34

76486

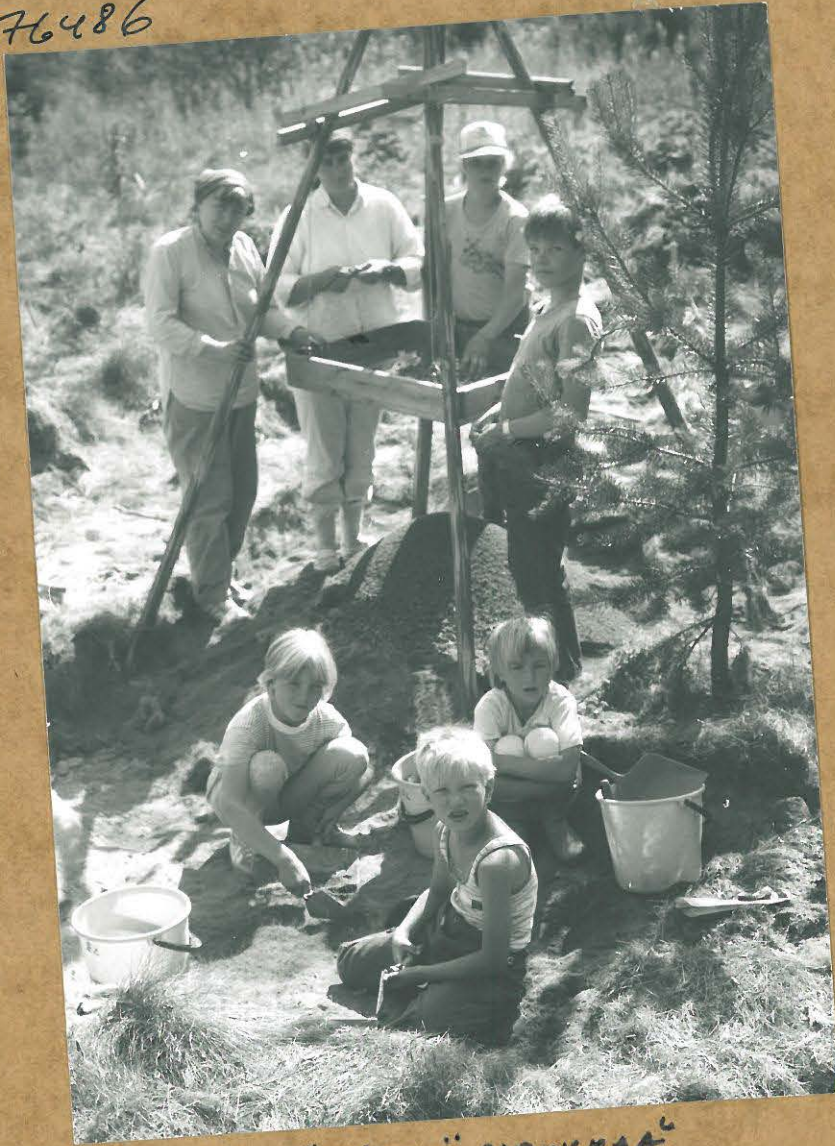

KAIVAJIA . "KÖKKÄ POROKKA"

Laihia 1989  
Vierikallio 1987

35

76487



ISO PAINANNE ENNEN KAIVAUSTA NE:STA

LAIHIA s. 60  
VIIRIKALLIO - 87  
ISON PAINANTEEN  
KOERIVAU S

36

L. 76488



TURVE POISTETUNA, SW:STA

KUV. ESKO LUOMA - 87

LAIHTA & 81  
VIIRIKALLIO  
1987  
ISON PAINANTEEN  
KOEKAIVAUUS

37 76489



TURPEEN PÖYSTÖN JÄLKEEN SÄ: STA

38 76490



ETELÄPÄÄN PÖYTTÄKIVYSTÄ

8.62

76491

NE 50

76492

76493



76495

76496

76494

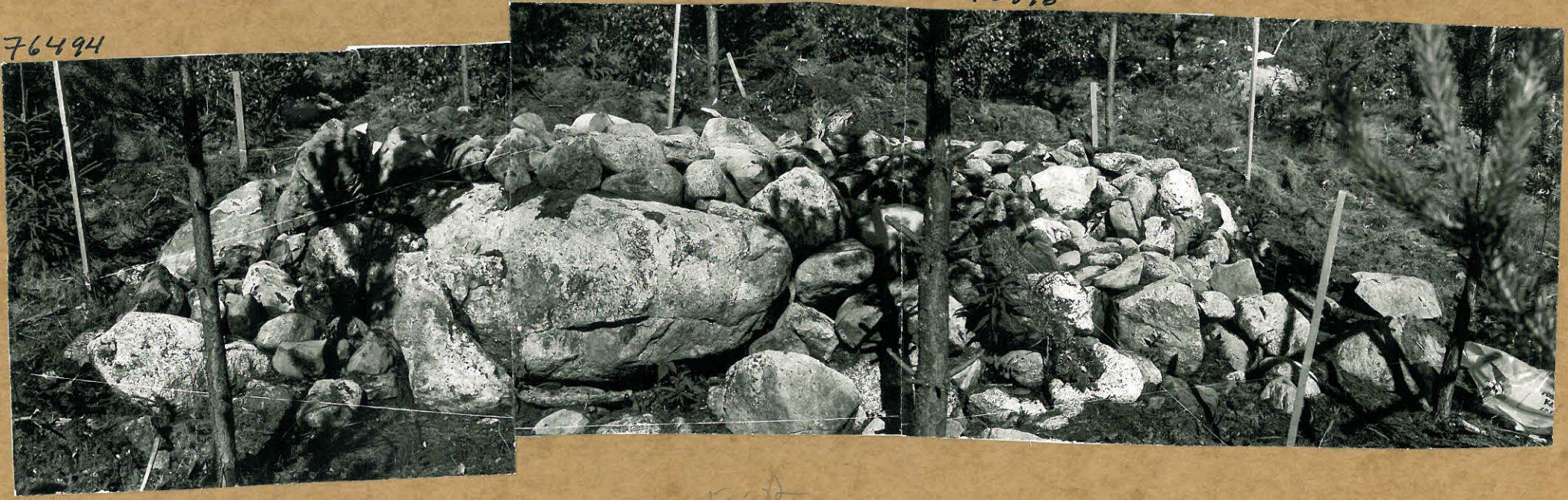

Roykko E. 2

KM

1987

463

76497



Röykkiö 2  
N:STK

76498

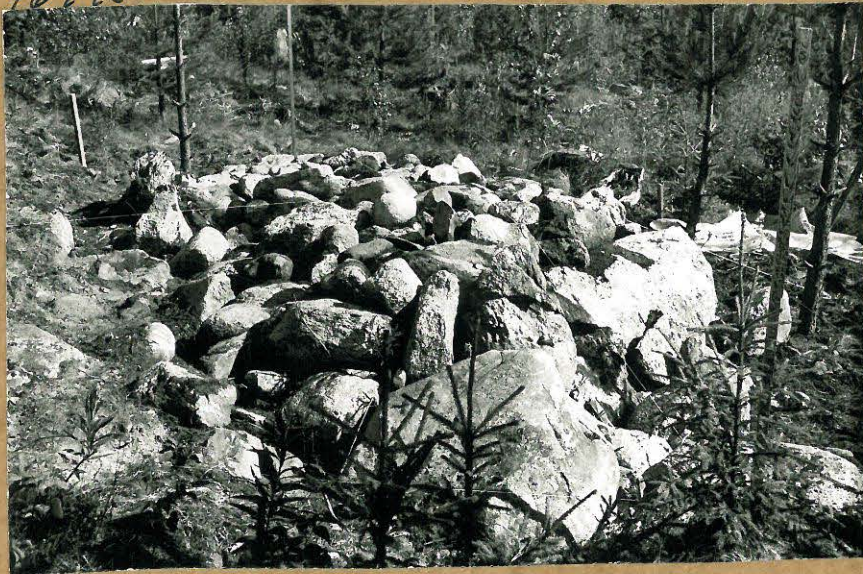

Röykkiö 2  
S:STK

76499

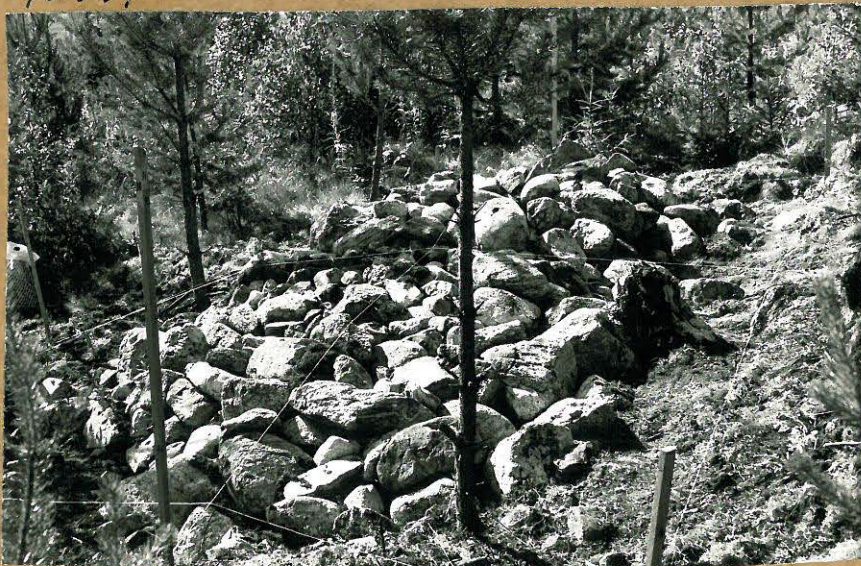

Röykkiö 2  
NW:STK



76500

LAIHIA  
VÄRIKALLIO  
1987



R 2 työkuva  
NE:STA

76501

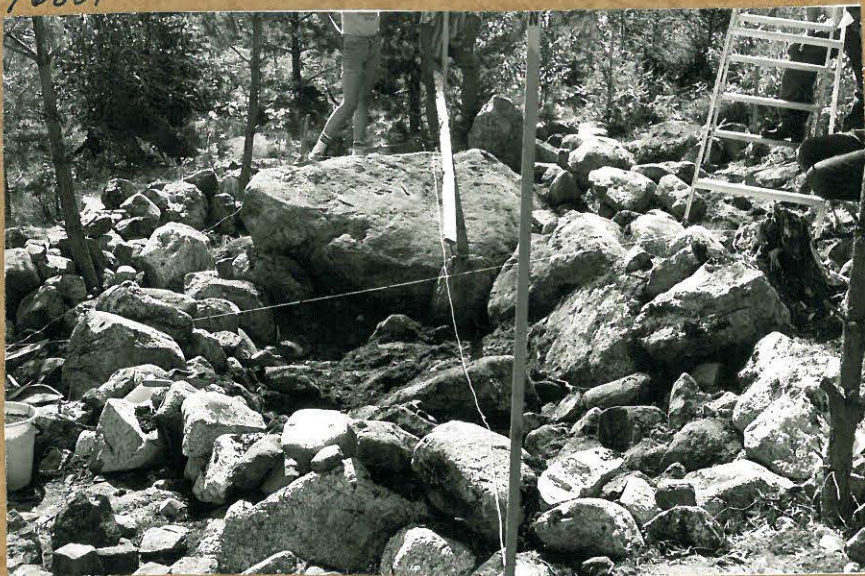

R 2  
POHJAKIVESTÄ  
NE:STA

76502

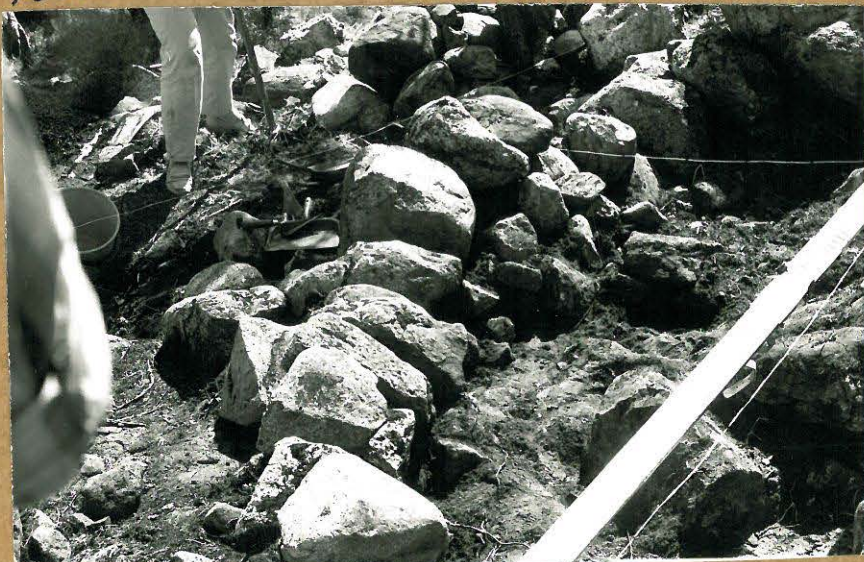

R 2  
REUNAKIVESTÄ (OAS)  
KÄREUNALLA  
N:STA

Lainia  
bikkari  
viirikallio  
lok. 1987

76503



KOZOJA 1

76504

SU:STA

76505



KOZOJA 2

76506



TASANNETA S:STA TUZOJA 1

76507  
↓ iso kuoppa



↑  
OJA 2

76508



Laihia Nibkari viirikallio koek. 1973

7656



76509

↑ oia 3

KUVA E:STA

↑ oia 4

76570

76511

↓ oia 2

↓ oia 4

76573

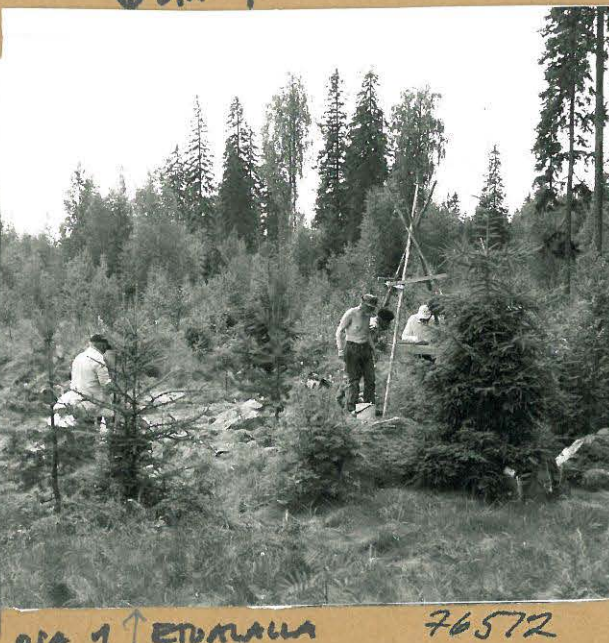

PANO RAAMIN N:STA

oia 1 ↑ ETOALALLA

76572



76574] ASP. TASANNETIA SSE: STA (oija 1) ↑ 76575

76576



OJAA 1 KAIVETAAN SE: STA

76577



Laihia  
bikkani  
viinikallio  
koek. 1987

3 88

← PAINANNE  
OTK.

OJA 4  
EINE-8

76578



OJA 4.  
SW:STA  
KERAMUKAN  
LP.  
PAINANNE, NAS.

76579

↓



← OJA 4  
NE:STA  
PAINANNE  
KUSEN TAKANA  
OTK., NUOLIEN  
KOHDALLA

101-87

Laihia  
vikkari  
viirikallio  
koek. 1987

76520



OJAN 1 SEINÄMÄÄ, TUOMI PAKSU  
VANHA HUHTI. KERROS

76521



OJAN 1 KOILLISPÄÄ,  
TUOMI PAA, O.S.  
KOVETUNUTA RUOSTE-  
MAATA HARMAAN  
(VAALEAN) KERROKSEN  
ALLA

76522



Laihia  
Nikkari  
Viirikallio  
Kokk. 1987

1.70

OJA 1  
SE: STA

76523



OJAA 1 KAIVETAMA  
S: STA

76524



OJAN 1  
PROFUKIA  
NW SETMA

1987

76525



LAIHIA<sup>s.71</sup>  
NIKKARI,  
VUURIKALLIO  
KOEK. 1987

PAINANNE  
ASP. TASANTEELLA

76526



PAINANTEITA  
ASP. TASANTEELLA

76527

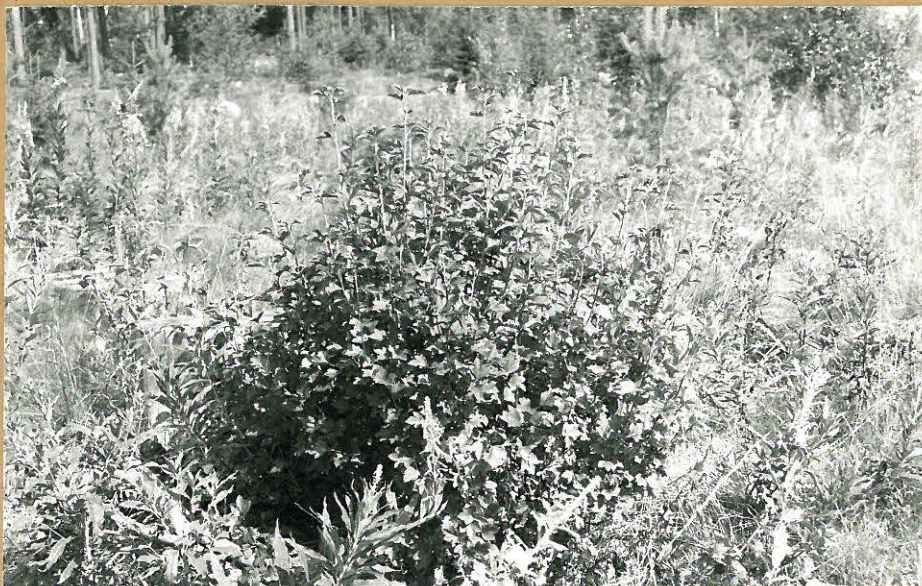

REHEVA  
TAKINAMURJA PENSAS,  
ALUEEN AINOA  
(ENT. UMPIKESÄ)

MM-87



76528



Lainia  
vikkari  
viirikallio  
koek. 1987

1.72

ISON PAIVANTEEN  
KESKOSTAA ALETaan  
VAS-MAIRE POSSINEN,  
OIK. VETUUDU CORPETA

76529



ISON PAIVANTEEN  
POHJAA KAIV. KUOPASSA  
LAURI NIETINEN

76530

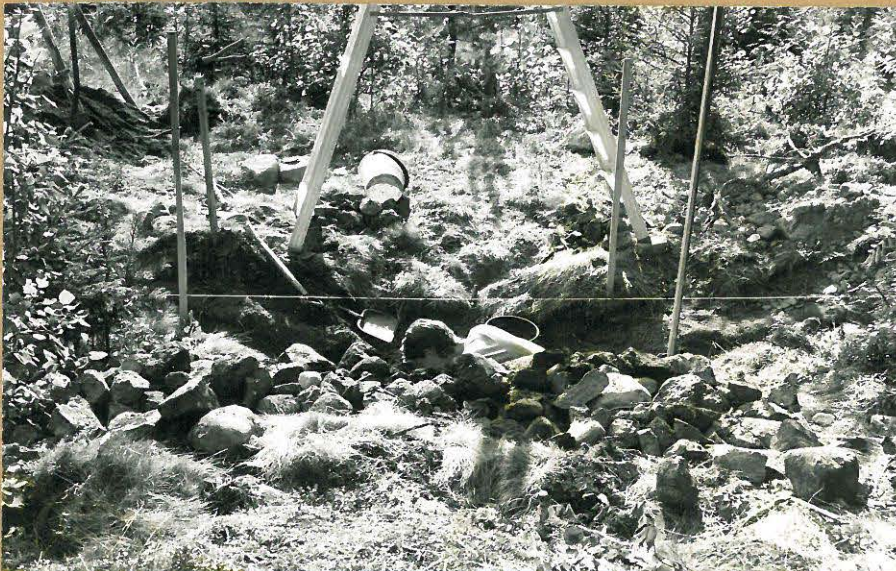

ISON PAIVANTEEN  
POHJA ON ~~SI~~ LÄHES 1M  
MAAN PINNALLA

Mu. 87

Laihia  
vikkari  
viirikallio  
koek. 1987

1.73

76531

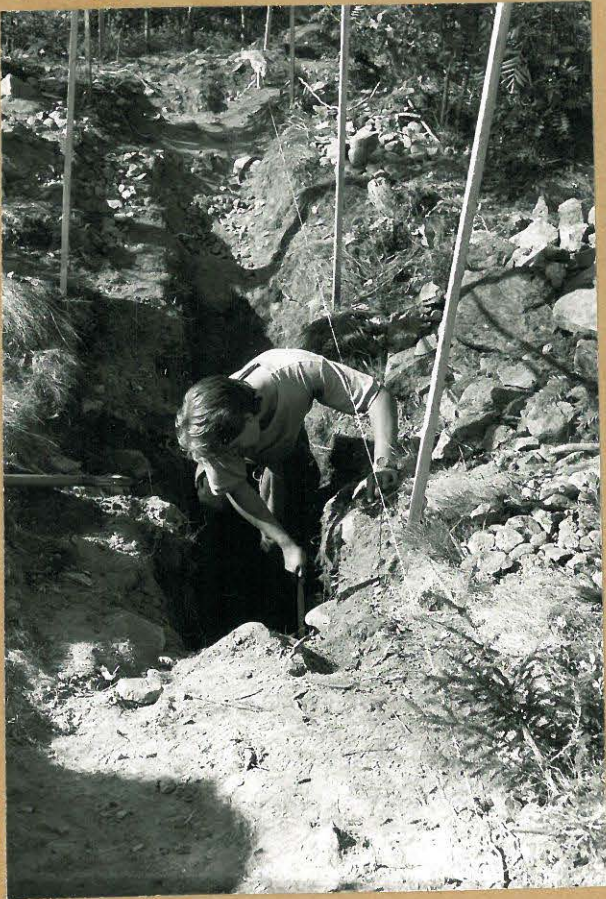

ISON KUOPAN  
KESKUSTAA  
KAIVETAAN  
LAURI HEITTINEN

107-87

Laihia  
Nikkari  
Viirikallio  
koek. 1987

s. 74

76532



ISO PAINANNE  
KESKUSTAA  
PURETAN  
SW: STA  
KAIVANNAKKA ALPO PENNAS  
(KUOPASSA) JA VETKICO  
KORPELA (REUNAMA)

76533

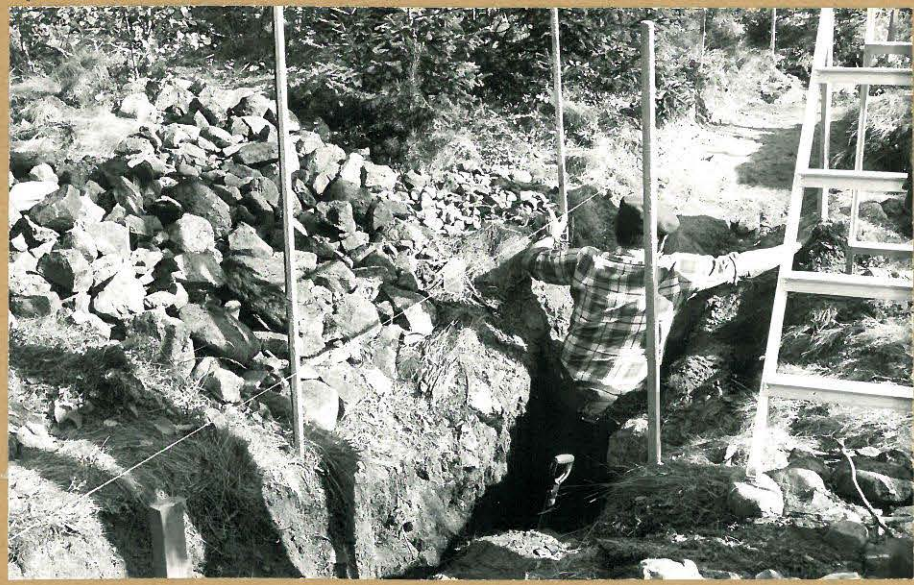

ISON KUOPAN  
KESKUSTAA  
PURETAN  
S: STA  
(ALPO PENNAS  
KUOPASSA)

YH-87

LAIHIA 1.75  
VURIKALLIO 1987  
Röykkiö 1

76534



Röykkiön ennallista-  
minen kaivauksen  
jälkeen; pinnalle  
hiekkakivilaatat.  
Kuva N:sta

MM. 87