

LAITILA SEIKO

Rautakautisen kohteen koekaivaus

Kirsi Luoto 2005

## **LAITILA SEIKO**

**Kertomus koekaivauksesta 13.-17.6.2005**

**Kirsi Luoto  
Museovirasto / arkeologian osasto  
2005**

## Sisällys

1. Perustiedot	s. 1
2. Johdanto	s. 2
3. Kohteen tutkimushistoriasta	s. 3
4. Muinaisjäännöksen ja sen ympäristön kuvaus	s. 3
4.1. Sijainti, topografia ja luonnonympäristö	s. 3
4.2. Muinaisjäännös	s. 3
4.3. Lähiseudun muinaisjäännökset	s. 4
5. Tutkitut alueet ja tutkimusmenetelmät	s. 5
6. Tutkimustulokset alueittain	s. 5
6.1. Peltö A	s. 5
6.1.1. Maannokset ja ilmiöt koekuopissa	s. 5
6.1.2. Löydöt	s. 7
6.2. Peltö B	s. 7
6.3. Peltö C	s. 7
7. Yhteenveto tutkimustuloksista ja niiden vaikutus vesihuoltolinjan linjaukseen	s. 8
Negatiiviluettelo	s. 9
Dialuettelo	s. 10
Luettelo kaivetuista koekuopista profiilikuvauksineen	s. 11
Luettelo kertomukseen liittyvistä kartoista	s. 18
Lähteet	s. 18
Kartat	s. 19-23
Valokuvat	
Löytöluettelo	

## 1. Perustiedot

- Kylä: Untamala
- Tilat: Pelto A Rn:o 13:23, Pelto B Rn:o 16:87, Pelto C Rn:o 16:84
- Maanomistajat: Pelto A: Heikki Seiko  
Linnustajankuja  
23800 Laitila  
Puh. 02-856 441
- Pelto B: Mari ja Tenho Mikola  
Untamontie 80  
23800 Laitila  
puh. 040-549 1197
- Pelto C: Mauri Taurén  
Untamontie 86  
23800 Laitila  
Puh. 02-853 586
- Sijainti: Peruskartta 1131 11 Laitila  
P = 6767 092  
I = 3208 983  
Z = n. 17,5-20,00 m mpy  
Koordinaatit kuppikivelle muinaisjäännösalueen lounaiskulmassa.
- Kiintopiste: Oma korkeuspiste 20,31 m mpy Niemispääntien varressa, pellon A pohjoispäässä, suurehossa irtokivessä. Korkeus siirrettiin Untamalan harjun eteläpäässä olevasta maanmittauslaitoksen kiintopisteestä 73M7304 ja se on N60 -korkeusjärjestelmän mukainen.
- Kenttätyönjohtaja: FM Kirsi Luoto
- Työntekijät: Apulaistutkija FM Anu Kehusmaa, kaivajat Kalle Luoto, Hannele Partanen, Marko Korhonen, Hanna Kivikero ja Anna-Maria Salonen.
- Työtuntimäärä: 38 h 15 min
- Kaivetut koekuopat: 42 kpl (koko 50x50 cm), joista viittä laajennettiin vähintään neliömetrin suuruiseksi koeruuduksi.
- Rahoittaja: Laitilan kaupunki
- Aiemmat tutkimukset: Hirviluoto Anna-Liisa 1955: inventointi.  
Seppälä Sirkka-Liisa 1992: inventointi.
- Aiemmat löydöt: KM 14419, KM 27427:1-4
- Tutkimuksen löydöt: KM 35101:1-120
- Mustavalkonegatiivit: F 136111-136128
- Diapositiivit: 55692-55709
- Liitteet: Kuvaluettelot, luettelo koekuopista, karttaluettelo sekä karttaliitteet.

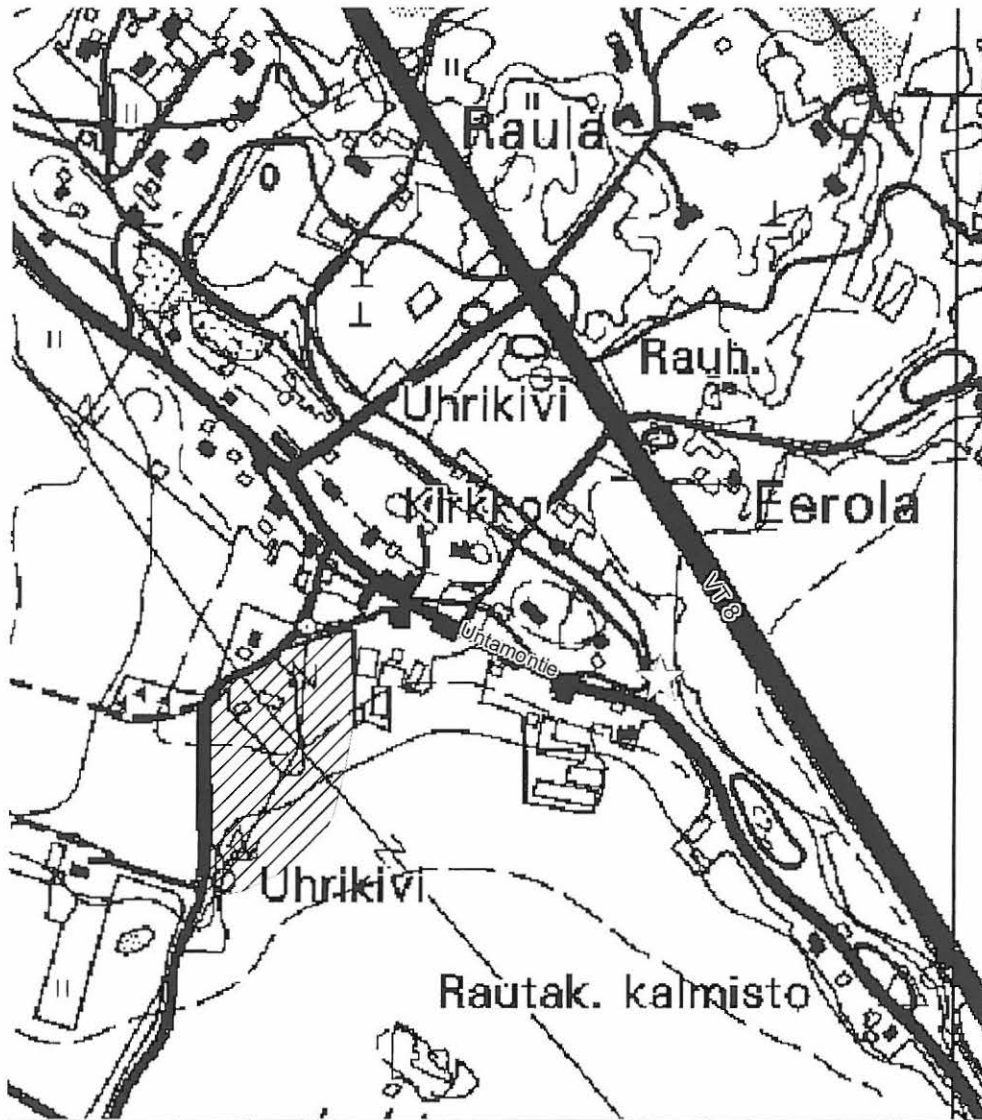

Karttaote, johon Laitilan Untamalan Seikon muinaisjäännösalue merkitty vinoviivalla sekä Arkeologiakeskus Untamala valkoisella tähdellä.  
MK 1:6000.

## 2. Johdanto

Museoviraston arkeologian osasto suoritti viikon mittaisen koekaivauksen Laitilan Untamalan Seikon muinaisjäännöksellä 13.-17.6.2005. Tutkimus liittyi Laitilan kaupungin suunnitteleman vesihuoltolinjan linjaukseen, joka kaupungin suunnitelmassa oli piirretty osittain kulkemaan Seikon muinaisjäännösalueen läpi. Tästä syystä alueella suoritettiin viikon mittainen koekaivaus. Tarkoituksena oli tutkia, sijaitsiko uuden vesihuoltolinjan suunnitellulla linjauksella kiinteitä muinaisjäännöksiä ja mikäli näin olisi, voitaisiko putken linjaukselle osoittaa vaihtoehtoinen kulkureitti muinaisjäännösalueen poikki. Samassa yhteydessä tutkittiin myös Seikon muinaisjäännösalueen lähellä, sen pohjoispuolella sijaitsevat peltoalueet, joiden halki vesihuoltolinja niin ikään suunnitelmien mukaan tulisi

kulkemaan. Näin pyrittiin estämään tilanne, jossa rakentaja kohtaisi ennestään tuntemattoman muinaisjäännöksen ja siitä mahdollisesti aiheutuvat keskeytykset rakennustöissään.

Koekaivauksen rahoitti muinaismuistolain (295/63) 15 § mukaisesti rakennuttaja eli Laitilan kaupunki. Kaivaukseen oli budjetoitu yhteensä 9 730,00 €. Lisäksi Laitilan kaupunki toimitti kenttätyöntekijöiden käyttöön työmaakopin.

### **3. Kohteen tutkimushistoriasta**

Kohde löytyi Anna-Liisa Hirviluodon (1955) inventoimissa Untamalan aluetta vuonna 1955. Hirviluodon inventoinnissa mainitaan yksi iso kumpu, mahdollinen hauta (kohde 264 Seiko), joka on muinaisjäännösalueella olevan metsäsaarekkeen itäreunassa. Inventoinnin jälkeen metsäsaarekkeen reunasta Niemispääntien varresta löytyi keihäänkärki (KM 14419). Sen tarkka löytöpaikka ei selviä luettelosta. Sirkka-Liisa Seppälä (1992) tarkasti Seikon muinaisjäännöskohteen inventoimissaan Untamalan kylää vuonna 1992. Tässä yhteydessä hän tapasi myös edellä mainitun keihäänkärjen löytäjän, Jukka Sonkkilan, joka osoitti esineen löytökohdan. Keihäänkärjen löytämisen aikaan vuonna 1958 otetun valokuvan (neg. 22302) perusteella paikassa näyttää olleen osittain tuhoutuneen röykkiön jäännökset. Seppälän inventoinnissa tällaista jäännöstä ei enää löytynyt. Esine on silti epäilemättä peräisin kiinteästä muinaisjäännöksestä.

Seppälä löysi Seikoa tarkastaessaan metsäsaarekkeesta useita muinaisjäännöksen näköisiä kumpareita. Kumpareiden päälle oli ajan kuluessa rapautunut niiden yhteydessä sijaitsevista rapakivistä moroa, joka esti koekuopituksen. Seppälä piti kuitenkin mahdollisena, että kumpareiden alla olisi röykkiöitä. Hänen onnistui tehdä koekuoppa saarekkeen pohjoispäässä olevan kumpareen reunaan. Koekuopasta löytyi 30-40 cm paksuinen tumma, hiekkansekainen humuskerros sekä pohjalta palanutta savea (KM 27427:4). Peltosaarekkeen länsipuolella sijaitsevasta pellostä Seppälä löysi pintapöiminnässä kolme saviastianpalaa (KM 27427:1-3). Tämä pelto oli kesän 2005 koetutkimuksen pääkohteena.

## **4. Muinaisjäännöksen ja sen ympäristön kuvaus**

### **4.1. Sijainti, topografia ja luonnonympäristö**

Kohde sijaitsee noin 200 metriä Untamalan kirkosta lounaaseen, Niemispäähän menevän tien kaakkoispuolella. Paikka on aivan tien reunasta etelään pistävässä metsäsaarekkeessa ja sen itäpuolisessa pellossa. Lehtipuita ja katajaa kasvavassa moreenisaarekkeessa on useita isoja rapakiviä. Aluskasvillisuus on rehevää ja alueella kasvaa mm. tumma tulikukka (*Verbascum nigrum*). Ympäröivät, loivasti etelään viettävät pellot ovat pienikivistä hietaa ja hiekkaa. Keskellä metsäsaarekettä on maanomistajan, Heikki Seikon, talousrakennuksia. Lisäksi saarekkeen kohdalla on useita sähköpylväitä, joitten kautta kulkee kaksi linjaa.

### **4.2. Muinaisjäännös**

Seikon muinaisjäännökseen kuuluu metsäsaareke, jossa on yhteensä neljä mahdollista hautaröykkiötä. Kunkin mahdollisen röykkiön välittömässä yhteydessä sijaitsee suuri rapakivi. Rapakivistä erosoitunut morokivi peittää alleen nämä mahdolliset röykkiöt. Kivien ympärille onkin muodostunut kumparemainen maa- ja morokivikerros, joiden alla mahdolliset röykkiöt

sijaitsevat. Kesän 2005 koetutkimuksen yhteydessä käytiin metsäsaarekkeella yhdessä maanomistajan, Heikki Seikon, kanssa. Hän oli kuorinut maata suuremman talousrakennuksen lounaispuolelta. Kuoritun alueen laajuus oli noin 20 x 20 m ja kuorintasyvyys noin 30-40 cm. Tässä yhteydessä Seiko oli myös, ilmeisesti vahingossa, puolittain peittänyt yhden mahdollisista röykkiöistä. Saarekkeen muut kumpareet näyttivät olevan koskemattomia.

Muinaisjäänökseen kuuluu myös peltoalue metsäsaarekkeen itäpuolella. Tästä pellostä, lähinnä sen länsiosasta, on aiemmin pintapöiminnassa löydetty saviastian kappaleita. Vesihuoltolinja oli suunniteltu kulkemaan pellon itäpuoliskon poikki etelästä pohjoiseen. Tämän vuoksi kesän 2005 tutkimukset keskittyivät nimenomaan tälle alueelle.

Seikon muinaisjäänös on muinaisjäänösrekisterissä rajattu käsittämään myös peltoalueet metsäsaarekkeen etelä- ja lounaispuolella. Näiltä alueilta ei löytöjä, Niemispääntien varresta löydettyä keihäänkärkeä lukuun ottamatta, ole tehty. Aivan rajatun alueen lounaiskärjessä sijaitsee kuppikivi.

### **4.3. Lähiseudun muinaisjäänökset**

Seikosta kaakkoon n. 150 m sijaitsee kenties Untamalan kylän kuuluisin muinaisjäänös, Untamalan Myllymäen-Vuorenpään rautakautinen kalmisto. Löytöpaikkansa mukaan nimenkin saaneet Untamalan tyyppin kummut on perinteisesti ajoitettu roomalaisajalle. Kummuissa on niin poltto- kuin ruumishautauksiakin. Vainajien jäänteet oli asetettu kummun keskelle kaivettuun kuoppaan tai alkuperäiselle maanpinnalle. Uusimpien tutkimustulosten perusteella kalmiston käyttöperiodia voidaan laajentaa kansainvaellusajalle (Sipilä & Mäntylä 2002, 32).

Niemispääntietä lounaaseen päin mennessä tulee ensinnä noin puolen kilometrin päässä vastaan Seikolan rautakautinen kalmisto. Kalmisto käsittää kaksi hautakumpua sekä kaksi mahdollista hautakumpua. Niin ikään rautakautinen kalmisto löytyy Untamalan Vainio-Haverista, jossa on kaksi hautarauniota sekä kaksi mahdollista hautarauniota. Vainion-Haverista tiedetään myös yksi mahdollinen hautakumpu. Niemispääntien varrella sijaitsee myös Sonkkila, josta 1952 löydettiin tienrakentamisen yhteydessä rautakautinen miekka. Miekka lienee peräisin osin tuhoutuneesta kalmistosta. Kalmiston lähellä on myös kuppikivi.(Pihlman 1994)

Hieman nuoremmista muinaisjäänöksistä mainituksi ansaitsee tulla Laitilan kirkon välittömässä läheisyydessä sijaitseva rautakautinen ja keskiaikainen kalmisto/kirkkomaa. Alueella sijaitsee kolme metriä korkea pystykivi, Kalevanpojan viikatteentikku. Sen juurella on sijainnut kaksi varhaiskeskiaikaista ruumishautaa, jotka on tutkittu. Alueella saattaa olla vielä jäljellä säilyneitä hautoja Heinikkalan talon pihamaalla.(Pihlman 1994)

Kirjallisissa lähteissä Untamala esiintyy ensi kertaa vuonna 1413. Kylä oli vuonna 1540 Varsinais-Suomen suurin kylä 26 talollaan. Vuoden 1792 isojakokartassa tiiviisti rakennetussa rivikylässä oli 17 kantatilaa. Untamala lienee jo keskiajalla ollut yksi Varsinais-Suomen suurimpia kyliä.

## 5. Tutkitut alueet ja tutkimusmenetelmät

Dokumentoinnin järjestelmällisyyden helpottamiseksi tutkimusalue jaettiin kolmeen pienempään alueeseen (pellot A, B ja C). Alueista vain pelto A sijaitsi virallisesti Seikon muinaisjäännösalueella. Pelloille kaivettiin yhteensä 42 koekuoppaa, joista suurin osa, 32 kpl, pelloille A (ks. kartta 1). Lisäksi pelloille B ja C tehtiin yksi koepisto. Ennen koekuopittamista pellot kuitenkin pintapöytämittiin noin viiden metrin levyisissä kaistoissa. Löydöistä tarkemmilla löytötiedoilla talteen otettiin kaikki esihistoriallinen aineisto, pii, historiallisen ajan keramiikan reunakappaleet sekä koristellut liitupiipunkopat. Nämä löydöt merkittiin kartalle 5 x 5 m suuruisten apuruutujen muodostamalle koordinaatistoon. Muut löydöt otettiin talteen kaistoittain (ks. kartta 2). Tiiltä ja tiilenkappaleita pelloilta löytyi niin paljon, ettei niitä katsottu järkeväksi ottaa talteen varsinkaan kun leimallisia tiiliä ei pelloilta löydetty.

Pelloille kaivettujen koekuoppien koko oli 50 x 50 cm ja niiden syvyys vaihteli 41 cm:stä 92 cm:iin. Keskimäärin koekuoppien syvyydeksi tuli hieman yli puoli metriä. Joitakin koekuopista (kuopat nro 7, 9, 14, 18 ja 30) laajennettiin 1-2 m<sup>2</sup> suuruiseksi koeruuduiksi, jotta niissä esiintyvät värjäymät ym. saataisiin paremmin näkyviin. Koekuoppia kaivettiin pääsääntöisesti 10 metrin välimatkoin. Kohtiin, joissa lisäselvitys katsottiin tarpeelliseksi, kaivettiin kuoppia 5 metrin välein. Koekuopat liitettiin kaivauksen sisäiseen koordinaatistoon, joka kiinnitettiin ympäröivään rakennuskantaan.

Peltomulta poistettiin lapiolla, jonka jälkeinen mineraalimaannos oli tarkoitus kaivaa niin ikään lapiolla ja seuloa. Käytännössä kuopat kuitenkin kaivettiin pääsääntöisesti lastalla, sillä kaivajien mukaan tämä oli helpompi ja nopeampi tapa. Etenkin syvien koekuoppien kohdalla lapiolla kaivaminen olisikin ollut mahdotonta. Peltomullan alainen mineraalimaa seulottiin ja löydöt otettiin talteen. Keramiikalle, palaneelle savelle sekä palaneelle luulle pyrittiin myös mittaamaan syvyys, josta löydöt tulivat. Myös peltomullasta tehdyt löydöt otettiin talteen silloin, kun se katsottiin tarpeelliseksi eli esim. kun kyseessä olivat esihistoriallisilta vaikuttavat löydöt. Koekuopat dokumentoitiin kirjoittamalla niiden profiileista muistiinpanoja sekä piirtämällä ja valokuvaamalla mielenkiintoisimmat kuopat.

## 6. Tutkimustulokset alueittain

Tutkimuksellisesti mielenkiintoisimmaksi alueeksi osoittautui pelto A. Pelto on osa Seikon muinaisjäännöstä ja sitä pidettiin jo alun perinkin alueena, jolle tutkimukset pääasiassa tulisivat suuntautumaan. Pellot B ja C olivat lähes löydöttömiä.

### 6.1. Pelto A

#### 6.1.1. Maannokset ja ilmiöt koekuopissa

Viljelemättömälle peltoalue A:lle tehtiin yhteensä 32 koekuoppaa, joista neljä (Pelto A: nrot 7,9,18 ja 30) laajennettiin 1 m<sup>2</sup> suuruiseksi koeruuduiksi. Lisäksi yhden koekuopan (Pelto A: nro 14) yhteyteen avattiin yhteensä 2 m<sup>2</sup> laajuinen alue.(Kuva 1, F 136111)

Maanpinnalta alaspäin lukien tavanomainen, kulttuurikerrokseton maannos koekuopissa koostui yleensä noin 30 cm paksuisesta multakerroksesta, jonka alla oli peltomullan värjäämän, tumman harmaanruskean hiekan kerros. Tämän kerroksen paksuus vaihteli suuresti, vaihteluväli oli 3-37 cm:iin. Paksuimmat peltomullan värjäämän hiekan kerrokset



vaikuttivat selkeästi sekaantuneilta. Peltomullan värjäämän hiekkakerroksen alta paljastui kulttuurikerroksettomissa koekuopissa pohjamaa eli puhtaan, vaalea hiekan kerros. Löytöjä (niin resenttejä kuin esihistoriallisia) saatiin peltokerroksen lisäksi myös peltomullan värjäämän hiekan kerroksesta, mikä osoittaa kerrostuman olevan sekaantunut.

Osassa koekuopista (Pelto A: koekuopissa nro 8, 9, 10, 14, 15, 18 ja 25) oli kuitenkin havaittavissa jäänteitä kulttuurikerroksesta (ks. kartta 1). Kulttuurikerros sijaitsi peltomullan värjäämän hiekan alapuolella, ennen puhdasta pohjamaata 29-62 cm syvyydessä. Yleisimmin kulttuurikerros oli havaittavissa 35-45 cm syvyydessä. Kulttuurikerroksen paksuus vaihteli 5:stä 10:een cm. Kulttuurikerros oli havaittavissa peltomullan värjäämän hiekan alapuolisena, tumman harmaanruskean, hienon hiekan kerroksena. Tästä kerrostumasta saatiin löytöinä mm. palanutta savea, palanutta luuta sekä rautakautiselta vaikuttavaa, yleensä koristelematonta keramiikkaa. Koekuoppia kaivettaessa kulttuurikerrosta oli lähes mahdotonta erottaa sitä edeltävästä peltomullan värjäämästä, tumman harmaanruskeasta hiekkakerroksesta. Kulttuurikerros erottuikin kaivuuvaiheessa lähinnä sekaantumattomuutensa sekä esihistoriallisten löytöjensä perusteella. Koekuoppien profiileissa kulttuurikerros oli havaittavissa helpommin (ks. kartta 5).

Koekuopassa nro 14 oli havaittavissa 30 cm syvyydessä ympäröivää maannosta tummemman hiekan värjäymä. Värjäymästä tuli keramiikkaa, palanutta savea ja palanutta luuta. Tällä syvyydellä värjäymän maannos oli kuitenkin vielä sekaantunutta, sillä siitä tuli tiilenkappaleita. Koekuoppaa laajennettiin kahden neliömetrin laajuiseksi. 54 cm syvyydessä olikin erotettavissa selkeästi kaksi ympäristöään tummemman ruskeaa likamaaläikkää (ks. kuva 2, F 136124 ja kartta 4). Näistä likaamaaläikistä tuli edelleen palanutta luuta, keramiikkaa ja palanutta savea. Läikät kaivettiin pois yksikköinä ja ne jatkuivat aina 88 cm:n syvyyteen saakka. Löytöjä likamaaläikistä tuli aina viimeiseen saakka.

Koekuopan nro 21 lounaiskulmassa oli havaittavissa kolme, mahdollisesti tulen rapauttamaa kiveä (Kuva 3, F 136115). Suurimman kiven halkaisija oli noin 30 cm ja se jatkui koekuopan seinämään. Tulenpidon jälkiä tai kulttuurikerrosta ei kuopan profiilissa ollut kuitenkaan havaittavissa.

Muista anomaliaista koekuopissa mainittakoon mahdollinen myyränkolo koekuopassa nro 20. Se oli havaittavissa 60 cm:n syvyydessä koekuopan seinämään jatkuvana, puolipyöreänä, tummanruskeana värjäymänä, josta tuli hieman palanutta luuta. Halkaisijaltaan 15 cm olevaan ”pesäkoloon” näytti myös johtavan noin 4 cm levyinen käytävä. Palaneet luut lienevät kulkeutuneet koloon käytävän kautta ylemmästä, sekaantuneesta peltomullan värjäämän hiekan kerroksesta. Koekuopasta nro 30 löytyi puolestaan ruskean hiekan kerros, jota aluksi luultiin mahdolliseksi likamaavärjäymäksi. Kun koekuoppaa laajennettiin, havaittiin kerroksen olevan sekaantunut. Löytöinä saatiin tiilenkappaleiden lisäksi naudan tai hevosen hampaita ja muita luita. Kyseessä on luultavasti kuoppa, johon ko. eläin on haudattu. Syvimmillään värjäymä jatkui aina liki metrin syvyyteen.

Selvästi sekoittuneita maannokseltaan olivat pelto A:n koekuopista numerot 1, 22, 30, 31 ja 32. Pelto A:n itäreuna oli aluetta, jossa sekoittuneita koekuoppia oli eniten. Sieltä ei myöskään tullut merkittävässä määrin esihistoriallisia löytöjä. Yhdestä sekoittuneista koekuopista, numerosta 22, saatiin löytönä 1500-luvun hopearaha. Raha tuli 55 cm syvyydestä, peltomullan värjäämän ja vaalean hiekan sekaisesta maakerroksesta.

### 6.1.2. Löydöt

Esihistoriallisia löytöjä saatiin kaikista kulttuurikerroksellisista koekuopista sekä osasta koekuoppia, joissa kulttuurikerrosta ei ollut havaittavissa. Löytöinä saatiin, kuten edellä jo on mainittu, lähinnä koristelematonta keramiikkaa (206,7 g), palanutta savea (371,2 g) sekä palanutta luuta (15,8 g). Keramiikka on tyyppiä, joka on ollut käytössä lähinnä nuoremmalla rautakaudella. Keramiikkaa esiintyi kahta tyyppiä: tummaa, lähes mustaa, karkeasekoitteista keramiikkaa sekä hienosekoitteista, vaaleampaa keramiikkaa. Koekuopasta 14 saatiin kaivausten ainoa koristellun keramiikan kappale. Se oli koristeltu kahdella vaakaviivalla (KM 35101:50). Vaaka/kulmaviivan käyttö koristekuviona viittaa rautakauden lopun periodeihin. Sitä on käytetty lähinnä viikinki- ja ristiretkiajoilla. Esihistoriallisten saviastioiden reunapaloja saatiin pelto A:sta yhteensä seitsemän kappaletta (KM 35101: 27, 29, 49, 55, 66 ja 80). Näiden lisäksi löydettiin myös yksi tasapohjaisen saviastian pohjan kappale (KM 35101:48). Keramiikan ja palaneen saven lisäksi koekuopista löytyi myös kaksi pystykangaspuiden savipainon kappaletta (KM 35101: 28 ja 87).

Edellä mainittujen löytöjen lisäksi löytöinä saatiin myös jonkin verran piitä ja historiallisen ajan keramiikkaa. Löydöt tulivat joko peltomullasta tai sen värjäämästä hiekkakerroksesta. Pintapöiminnassa löydettiin myös yksi liitupiipun koppa (KM 35101:18). Mainitukseksi ansaitsee tietenkin tulla myös Juhana Herttuan aikainen hopearaha (KM 35101:77), joka löytyi koekuopan nro 22 sekoittuneesta maakerroksesta.

### 6.2. Pelto B

Pelto B (ks. kuva 4, F 136126) ei kuulu Seikon muinaisjäännösalueeseen, eikä se varsinaisesti ollut peltoa laisinkaan. Tällä hetkellä alue on osa omakotitalon pihamaata ja kasvaa nurmikkoa. Alueella on kuitenkin vielä muutamia vuosia sitten ollut ponihaka. Omistaja kertoi alueella myös sijaitsevan ainakin yhden kaapelikaivannon sekä yhden putkiliinjan. Sen vuoksi pidettiin todennäköisenä, että pellolla B mahdollisesti joskus sijainnut muinaisjäännös (josta siis ei ole mitään todisteita) olisikin tuhoutunut uudemman maankäytön yhteydessä. Alue kuitenkin haluttiin tarkistaa mahdollisten muinaisjäännösten varalta, jotta vesihuoltolinjan rakentamisen yhteydessä säästyttäisiin yllättävän muinaisjäännöksen aiheuttamalta viivästykseltä ja kuluilta.

Pellolle B kaivettiin yhteensä neljä koekuoppaa, joiden kaikkien maannoksen voidaan katsoa olevan sekaantunut. 12-17 cm paksun pintamaan alta tuli kaikissa kuopissa pintamaan sekainen, tumman harmaanruskea hiekka. Tämän kerroksen alla oli havaittavissa yhä sekoittunut, harmaan hiekan kerros. Yhdestä koekuopista (Pelto B, koekuoppa 3) oli katkennut metallikaapeli. Kaikesta voitiin päätellä, että pelto B:llä maannos oli hyvin sekaantunutta. Löytöjä ei pelto B:ltä saatu.

### 6.3. Pelto C

Pelto C (ks. kuva 5, F 136125) ei kuulu Seikon muinaisjäännösalueeseen. Se oli suurelta osin viljelemätön, mutta sen Niemispääntien puoleisella puoliskolla oli pienehkö perunapello. Pellolle C tehtiin yhteensä kuusi koekuoppaa sekä yksi koepisto perunapellon kohdalle. Pellon multakerros oli hiekansekainen ja paksuudeltaan 10-30 cm. Peltomultakerroksen alta tuli yleensä peltomullan värjäämää, tumman harmaanruskeaa hiekkaa 2-45 paksuinen kerros.

Yhdestä koekuopasta (Pelto C: koekuoppa 2) tuli peltomullan alta 24 cm paksu silttikerros. Peltomullan värjäämän kerroksen alla oli pohjamaa eli puhtaan vaalean hiekan kerros. Kahdesta koekuopista (Pelto C, koekuopat 1 ja 6) tuli kuitenkin peltomullan värjäämän kerroksen alta tumma, paksuudeltaan 2:sta 56:een cm paksuinen harmaanruskean hiekan kerros, jonka alta puhdas pohjamaa.

Löydöt pelloilta C olivat vähäiset. Pintapöiminnassa pelloilta saatiin talteen piitä, kuonaa, hieman palanutta savea aivan pellon kaakkoiskulmasta, yksi palaneen luun sirpale sekä yksi mahdollinen savipadan jalan katkelma. Koekuopasta numero 4 tuli yksi piinkappale (KM 35101:116) ja historiallisen ajan pronssinapin katkelma (KM 35101:115), nekin peltomullasta. Koekuopasta numero 5 tuli yksi palaneen saven kappale ja koekuopasta numero 6 saatiin tumman harmaaruskean hiekan kerroksesta kolme kappaletta palanutta savea. Koekuoppa 6 sijaitsi aivan Niemispääntien vieressä, kohdassa, jossa sen itäpuolella on talousrakennukseen liittyvä, ruohottunut tontti ja länsipuolella suuri maakivi. Koekuopasta 6 pohjoiseen päin sijainneista koekuopista ei löytynyt mitään muinaisjäännökseen viittaavaa. Jos pellon C koekuoppien 5 ja 6 lähistöllä on joskus ollut kiinteä muinaisjäännös, on se kuitenkin mitä luultavimmin tuhoutunut läheisen tien rakentamisen ja muun rakennustoiminnan yhteydessä.

## **7. Yhteenveto tutkimustuloksista ja niiden vaikutus vesihuoltolinjan linjaukseen**

Kesän 2005 koekaivauksen perusteella voidaan sanoa, että pelloilla A sijaitsee kiinteä muinaisjäännös. Kyseessä on rautakautinen asuinpaikka. Koekaivauksen perusteella on ilmeistä, että Laitilan kaupungin suunnitteleman vesihuoltolinjan linjausta on pellon A kohdalla syytä muuttaa.

Koekaivauksen perusteella esitän, että suunnitellun vesihuoltolinjan linjausta siirretään Heikki Seikon omistaman, Seikon muinaisjäännösalueeseen kuuluvan ja tässä raportissa pelto A:ksi kutsutun alueen osalta hieman itään päin. Ensisijaisesti ehdotan, että putkilinja pellon A kohdalla kulkisi pellon itäreunaa myöten sen koilliskulmaan. Toissijaisen ehdotukseni mukaan putkilinja kulkisi ensin jonkin matkaa pellon itäreunaa kääntyen pellon koilliskulmassa sen yli viistosti suunnassa kaakko-luode siten, että putkilinja pysyy vähintään neljä metriä kartalle 4 merkityn, muinaisjäännöksen itärajan ulkopuolella. Ehdotukset uudeksi putkilinjan linjaukseksi sekä tähän liittyvät tarkemmat mitat käyvät ilmi raportin liitteenä olevasta kartasta numero 3.

Peltojen B ja C kohdalta voidaan sanoa, ettei merkkejä säilyneestä kulttuurikerroksesta löydetty. Näin ollen en esitä linjauksen muuttamista ko. alueiden osalta.

Laitilassa 30.6.2005

*Kirsi Luoto*

Kirsi Luoto

## Negatiiviluettelo

Kuvaaja: Kirsi Luoto 2005

<b>Nro</b>	<b>Pvm</b>	<b>Aihe</b>	<b>Suunnasta</b>
F 136111	13.6.	Seiko muinaisjäännökseen kuuluvaa peltoaluetta metsäsaarekkeen itäpuolella.	koillisesta
F 136112	13.6.	Kk 31 (990/2000): tumma värjäymä 40 cm:n syvyydessä.	idästä
F 136113	13.6.	Kk 30 (980/2000): värjäymä 75 cm:n syvyydessä.	idästä
F 136114	14.6.	Kk 30 (980/2000): värjäymät lisäalueella peltomullan alla.	idästä
F 136115	14.6.	Kk 21 (965/1995): palaneet kivet kuopan lounaiskulmassa 45 cm:n syvyydessä.	idästä
F 136116	15.6.	Kk 14 (970/1990): värjäymä peltomullan alla.	idästä
F 136117	15.6.	Kk 14 (970/1990): värjäymä 43 cm:n syvyydessä.	idästä
F 136118	15.6.	Kk 18 (990/1990): Lisäosa 50 cm:n syvyydessä.	etelästä
F 136119	15.6.	Kk 14 (970/1990): Lisäosa 54 cm:n syvyydessä.	idästä
F 136120	15.6.	Kk 8 (980/1985): Tumma värjäymä 40 cm:n syvyydessä.	idästä
F 136121	16.6.	Kk 18 (990/1990): Lisäosan itäprofiili.	länneestä
F 136122	16.6.	Kk 9 (985/1985): Risteävät värjäymät 45 cm:n syvyydessä. Myyränkolot?	etelästä
F 136123	16.6.	Kk 14 (970/1990): Lisäosa 40 cm:n syvyydessä.	idästä
F 136124	16.6.	Kk 14 (970/1990): Lisäosa ja koekuoppa samassa tasossa.	idästä
F 136125	17.6.	Pelto C.	idästä
F 136126	17.6.	Pelto B.	pohjoisesta
F 136127	17.6.	Kk 14 (970/1990): Lisäosan N-profiili välillä 971/1991.	etelästä
F 136128	17.6.	Kk 14 (970/1990): Lisäosan N-profiili välillä 971/1990.	etelästä

## Dialuettelo

Kuvaaja: Kirsi Luoto 2005

<b>Nro</b>	<b>Pvm</b>	<b>Aihe</b>	<b>Suunnasta</b>
55692	13.6.	Seiko muinaisjäänökseen kuuluvaa peltoaluetta metsäsaarekkeen itäpuolella.	koillisesta
55693	13.6.	Kk 31 (990/2000): tumma värjäymä 40 cm:n syvyydessä.	idästä
55694	13.6.	Kk 30 (980/2000): värjäymä 75 cm:n syvyydessä	idästä
55695	14.6.	Kk 30 (980/2000): värjäymät lisäalueella pellon alla.	idästä
55696	14.6.	Kk 21 (965/1995): palaneet kivet kuopan lounaiskulmassa 45 cm:n syvyydessä.	idästä
55697	15.6.	Kk 14 (970/1990): värjäymä peltomullan alla.	Idästä
55698	15.6.	Kk 14 (970/1990): värjäymä 43 cm:n syvyydessä.	idästä
55699	15.6.	Kk 18 (990/1990): Lisäosa 50 cm:n syvyydessä.	etelästä
55700	15.6.	Kk 14 (970/1990): Lisäosa 54 cm:n syvyydessä.	idästä
55701	15.6.	Kk 8 (980/1985): Tumma värjäymä 40 cm:n syvyydessä.	idästä
55702	16.6.	Kk 18 (990/1990): Lisäosan itäprofiili.	lännestä
55703	16.6.	Kk 9 (985/1985): Risteävät värjäymät 45 cm:n syvyydessä. Myyräkolot?	etelästä
55704	16.6.	Kk 14 (970/1990): Lisäosa 40 cm:n syvyydessä.	idästä
55705	16.6.	Kk 14 (970/1990): Lisäosa ja koekuoppa samassa tasossa.	idästä
55706	17.6.	Pelto C.	idästä
55707	17.6.	Pelto B.	pohjoisesta
55708	17.6.	Kk 14 (970/1990): Lisäosan N-profiili välillä 971/1991.	etelästä
55709	17.6.	Kk 14 (970/1990): Lisäosan N-profiili välillä 971/1990.	etelästä



## Luettelo kaivetuista koekuopista profiilikuvauksineen

Profiilikuvaukset vastaavat kuopan kaikkien profiilien kuvausta, mikäli toisin ei mainita.

### Pelto A:

#### Nro

#### 1. Koekuoppa 1000/1975

Peltomulta	28 cm
Peltomullan värjäämä, tumman harmaanruskea hiekka (sekoittunut)	30 cm
Puhdas, vaalea hiekka	12 cm
Syvyys 70 cm	

#### 2. Kk 980/1980

Peltomulta	27 cm
Peltomullan värjäämä, tumman harmaanruskea hiekka	13 cm
Puhdas, vaalea hiekka	11 cm
Syvyys 51 cm	

#### 3. Kk 985/1980

Peltomulta	25 cm
Peltomullan värjäämä, tumman harmaanruskea hiekka	12 cm
Puhdas, vaalea hiekka	12 cm
Syvyys 49 cm	

#### 4. Kk 990/1980

Peltomulta	27 cm
Peltomullan värjäämä, tumman harmaanruskea hiekka	7 cm
Puhdas, vaalea hiekka	16 cm
Syvyys 50 cm	

#### 5. 995/1980

Peltomulta	30 cm
Peltomullan värjäämä, tumman harmaanruskea hiekka	3 cm
Puhdas, vaalea hiekka	12 cm
Syvyys 45 cm	

#### 6. Kk 1000/1980

Peltomulta	25 cm
Peltomullan värjäämä, tumman harmaanruskea hiekka	4 cm
Puhdas, vaalea hiekka	15 cm
Syvyys 44 cm	

#### 7. Kk 970/1985

Peltomulta	20 cm
Peltomullan värjäämä, tumman harmaanruskea hiekka	13 cm
Puhdas, vaalea hiekka	10 cm
Syvyys 43 cm	

- 8. Kk 980/1985**  
 N-profiili:  
 Peltomulta 24 cm  
 Peltomullan värjäämä, tumman harmaanruskea hiekka (sekoittunut) 5 cm  
 Tumman harmaanruskea, hieno hiekka 5 cm  
 Puhdas, vaalea hiekka 25 cm
- S-profiili:  
 Peltomulta 24 cm  
 Peltomullan värjäämän, tumman harmaanruskean ja  
 Puhtaan, vaalean hiekan sekainen kerros 53 cm  
 Syvyys 77 cm
- 9. Kk 985/1985**  
 E-profiili:  
 Peltomulta 24 cm  
 Peltomullan värjäämä, tumman harmaanruskea hiekka 14 cm  
 Tumman harmaanruskea, hieno hiekka 8 cm  
 Puhdas, vaalea hiekka 8 cm  
 Syvyys 54 cm
- 10. Kk 995/1985**  
 N-profiili:  
 Peltomulta 30 cm  
 Peltomullan värjäämä, tumman harmaanruskea hiekka 5 cm  
 Tumman harmaanruskea, hieno hiekka 5 cm  
 Puhdas, vaalea hiekka 5 cm
- Muut profiilit:  
 Peltomulta 30 cm  
 Peltomullan värjäämä, tumman harmaanruskea hiekka 5 cm  
 Puhdas, vaalea hiekka 25 cm  
 Syvyys 60 cm
- 11. Kk 1000/1985**  
 Peltomulta 26 cm  
 Peltomullan värjäämä, tumman harmaanruskea hiekka 12 cm  
 Puhdas, vaalea hiekka 15 cm  
 Syvyys 53 cm
- 12. Kk 950/1990**  
 W-profiili:  
 Peltomulta 27 cm  
 Peltomullan värjäämä, tumman harmaanruskea hiekka (sekoittunut?) 36 cm  
 Puhdas, vaalea hiekka 10 cm

Muut profiilit:	
Peltomulta	27 cm
Peltomullan värjäämä, tumman harmaanruskea hiekka	9 cm
Puhdas, vaalea hiekka	29 cm
Syvyys 65 cm	
<b>13. Kk 960/1990</b>	
Peltomulta	30 cm
Peltomullan värjäämä, tumman harmaanruskea hiekka	9 cm
Puhdas, vaalea hiekka	14 cm
Syvyys 53 cm	
<b>14. Kk 970/1990</b>	
W-profiili:	
Peltomulta	23 cm
Peltomullan värjäämän, tumman harmaanruskean hiekan ja puhtaan, vaalean hiekan sekainen kerros	20 cm
Puhdas, vaalea hiekka	12 cm
Syvyys 55 cm	
Muut profiilit:	
Peltomulta	25 cm
Peltomullan värjäämä, tumman harmaanruskea hiekka	5 cm
Tummanruskea hiekka	20 cm
Puhdas, vaalea hiekka	5 cm
Syvyys 55 cm	
Lisäosan 970/1991 profiili:	
Peltomulta	20 cm
Peltomullan värjäämä, tumman harmaanruskea hiekka	15 cm
Tumman harmaanruskea, hieno hiekka	17- 27 cm
Puhdas, vaalea hiekka	0-10 cm
Syvyys 62 cm	
<b>15. Kk 975/1990</b>	
Peltomulta	29 cm
Peltomullan värjäämä, tumman harmaanruskea hiekka	10 cm
Tumman harmaanruskea, hieno hiekka	5 cm
Puhdas, vaalea hiekka	10 cm
Syvyys 54 cm	
<b>16. Kk 980/1990</b>	
Peltomulta	23cm
Peltomullan värjäämä, tumman harmaanruskea hiekka	27 cm
Puhdas, vaalea hiekka	19 cm
Syvyys 69 cm	



<b>17. Kk 985/1990</b>	
Peltomulta	27 cm
Peltomullan värjäämä, tumman harmaanruskea hiekka	20 cm
Puhdas, vaalea hiekka	12 cm
Syvyys 59 cm	
<b>18. Kk 990/1990</b>	
Peltomulta	27 cm
Peltomullan värjäämä, tumman harmaanruskea hiekka	18 cm
Tumman harmaanruskea hieno hiekka	10 cm
Puhdas, vaalea hiekka	11 cm
Syvyys 66 cm	
Lisäosan 991/1990 E-profiili:	
Peltomulta	23 cm
Peltomullan värjäämä, tumman harmaanruskea hiekka	21 cm
Tumman harmaanruskea hieno hiekka	13 cm
Puhdas, vaalea hiekka	15 cm
Syvyys 72 cm	
<b>19. Kk 1000/1990</b>	
Peltomulta	32 cm
Peltomullan värjäämä, tumman harmaanruskea hiekka	15 cm
Puhdas, vaalea hiekka	6 cm
Syvyys 53 cm	
<b>20. Kk 955/1995</b>	
Peltomulta	28 cm
Peltomullan värjäämä, tumman harmaanruskea hiekka	18 cm
Puhdas, vaalea hiekka	39 cm
Syvyys 85 cm	
W-profiili:	
Peltomulta	30 cm
Peltomullan värjäämä, tumman harmaanruskea hiekka	20 cm
Puhdas, vaalea hiekka	7 cm
Peltomullan värjäämä, tumman harmaanruskean hiekan läikkä (halkaisija n. 15 cm)	11 cm
Puhdas vaalea hiekka	17 cm
Syvyys 85 cm	
<b>21. Kk 965/1995</b>	
Peltomulta	23 cm
Peltomullan värjäämä, tumman harmaanruskea hiekka	26 cm
Puhdas, vaalea hiekka	15 cm
Syvyys 64 cm	
45 cm syvyydessä 3 kpl palaneita kiviä.	

<b>22. Kk 970/1995</b>	
Peltomulta	23 cm
Peltomullan värjäämä, tumman harmaanruskea hiekka	12 cm
Peltomullan värjäämän, tumman harmaanruskean hiekan ja puhtaan, vaalean hiekan sekainen kerros	35 cm
Puhdas, vaalea hiekka	4 cm
Syvyys 74 cm	
<b>23. Kk 975/1995</b>	
Peltomulta	20 cm
Peltomullan värjäämä, tumman harmaanruskea hiekka	25 cm
Puhdas, vaalea hiekka	17 cm
Syvyys 62 cm	
<b>24. Kk 980/1995</b>	
Peltomulta	21 cm
Peltomullan värjäämä, tumman harmaanruskea hiekka	25 cm
Puhdas, vaalea hiekka	12 cm
Syvyys 58 cm	
<b>25. Kk 985/1995</b>	
Peltomulta	27 cm
Peltomullan värjäämä, tumman harmaanruskea hiekka	10 cm
Tumman harmaanruskea, hieno hiekka	5 cm
Puhdas, vaalea hiekka	20 cm
Syvyys 77 cm	
<b>26. Kk 995/1995</b>	
Peltomulta	25 cm
Peltomullan värjäämä, tumman harmaanruskea hiekka	27 cm
Puhdas, vaalea hiekka	20 cm
Syvyys 70 cm	
<b>27. Kk 950/2000</b>	
Peltomulta	30 cm
Puhdas, vaalea hiekka	15 cm
Syvyys 45 cm	
<b>28. Kk 960/2000</b>	
Peltomulta	28 cm
Peltomullan värjäämä, tumman harmaanruskea hiekka	8 cm
Puhdas, vaalea hiekka	18 cm
Syvyys 52 cm	
<b>29. Kk 970/2000</b>	
Peltomulta	27 cm
Peltomullan värjäämä, tumman harmaanruskea hiekka	10 cm
Puhdas, vaalea hiekka	32 cm
Syvyys 69 cm	

**30. Kk 980/2000**

S- ja W-profiilit:

Peltomulta	16 cm
Ruskea hiekka (sekoittunut)	80 cm

N- ja E-profiilit:

Peltomulta	20 cm
Peltomullan värjäämä, tumman harmaanruskea hiekka	12 cm
Puhdas, vaalea hiekka	35 cm
Syvyys	57 cm

**31. Kk 990/2000**

W-profiili:

Peltomulta	22 cm
Ruskea hiekka (sekoittunut)	35-57 cm

Muut profiilit:

Peltomulta	22 cm
Peltomullan värjäämä, tumman harmaanruskea hiekka	20 cm
Puhdas, vaalea hiekka	37 cm
Syvyys	79 cm

**32. Kk 1000/2000**

Peltomulta	27 cm
Ruskea hiekka (sekoittunut)	34 cm
Puhdas, vaalea hiekka	15 cm
Syvyys	76 cm

**Pelto B:****1. Kk 1014/1970**

Pintamaa	12 cm
Pintamaan sekainen, tumman harmaanruskea hiekka (sekoittunut)	37 cm
Sekoittunut, harmaa hiekka	30 cm
Syvyys	79 cm

**2. Kk 1018/1970**

Pintamaa	14 cm
Pintamaan sekainen, tumman harmaanruskea hiekka (sekoittunut)	23 cm
Sekoittunut, harmaa hiekka	4 cm
Syvyys	41 cm

**3. Kk 1021/1970**

Pintamaa	17 cm
Pintamaan sekainen, tumman harmaanruskea hiekka (sekoittunut)	14 cm
Katkennut metallikaapeli, kaivamista syvemmälle ei jatkettu	
Syvyys	79 cm

<b>4. Kk 1018/1975</b>	
Pintamaa	15 cm
Pintamaan sekainen, tumman harmaanruskea hiekka (sekoittunut)	20 cm
Sekoittunut, harmaa hiekka	8 cm
Syvyys 43 cm	

**Pelto C:**

<b>1. Kk 1033/1930</b>	
Hiekan sekainen peltomulta	25 cm
Peltomullan värjäämä, tumman harmaanruskea hiekka	10 cm
Tumman harmaaruskea hiekka	2-5 cm
Puhdas, vaalea hiekka	10 cm
Syvyys 50 cm	
<b>2. Kk 1043/1930</b>	
Peltomulta	30 cm
Siltti	24 cm
Puhdas, vaalea hiekka	5 cm
Syvyys 59 cm	
<b>3. Kk 1048/1930</b>	
Peltomulta	30 cm
Peltomullan värjäämä, tumman harmaanruskea hiekka	5 cm
Savi	11 cm
Syvyys 46 cm	
<b>4. Kk 1053/1930</b>	
Peltomulta	27 cm
Peltomullan värjäämä, tumman harmaanruskea hiekka	25 cm
Savi	12 cm
Syvyys 64 cm	
<b>5. Kk 1019/1950</b>	
Peltomulta	25 cm
Peltomullan värjäämä, tumman harmaanruskea hiekka	8 cm
Puhdas, vaalea hiekka	26 cm
Syvyys 59 cm	
<b>6. Kk 1033/1950</b>	
Peltomulta	27 cm
Peltomullan värjäämä, tumman harmaanruskea hiekka	9 cm
Tumman harmaaruskea hiekka	28-56 cm
Puhdas, vaalea hiekka	0-28 cm
Syvyys 92 cm	

## 7. Koepisto 1043/1942

Peltomulta	29 cm
Peltomullan värjäämä, tumman harmaanruskea hiekka	45 cm
Puhdas, vaalea hiekka	4 cm
Syvyys 78 cm	

### Luettelo kertomukseen liittyvistä kartoista

Nro	Karttatyyppi	MK	Koko	Sivu
Kartta 1:	Yleiskartta	1:500	A3	19
Kartta 2:	Kartta pintapoiminta- kaistoista ja -löydöistä.	1:500	A3	20
Kartta 3:	Kartta uudesta vesihuolto- linjan linjausehdotuksesta.	1:500	A3	21
Kartta 4:	Koekuoppa 14 (970/1990): taso- ja profiilikartta	1:20	A4	22
Kartta 5:	Koekuoppa 18 (990/1990): profiilikartta.	1:20	A4	23

### Lähteet

**Hirviluoto, Anna-Liisa 1955:** Laitilan arkeologinen inventointi. Muinaistieteellinen toimikunta.

**Pihlman, Sirkku 1994:** Laitilan arkeologinen inventointi 1994. Turun maakuntamuseo 1995.

**Sipilä, Marja & Mäntylä, Sari 2002:** Tutkimusraportti. Laitila Untamala: Raula I, Raula II, Kylä-Raula, Toukola, Myllymäki-Vuorenpää, Vuorenmäki ja Tontti-Ventola. Koekaivaus 15.5.-9.7.2002. Museovirasto, Arkeologian osasto.





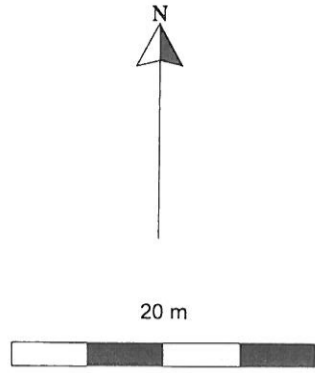

**Seppälä, Sirkka-Liisa 1992:** Untamalanharjun ja Untamalan Kalliometsän arkeologinen inventointi. Museovirasto, Arkeologian osasto.

LAITILA SEIKO  
Kirsi Luoto 2005

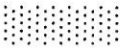
KARTTA 3.  
Uusi vesihuoltolinjan linjausehdotus

MK 1:500  
Piirt. Anu Kehusmaa



-  Kaupungin suunnittelema vesihuoltolinja
-  Koekaivauksin vapautettu alue
- PUTKILINJAN LINJASEHDOTUS:**
-  Ensijainen vaihtoehto
-  Toissijainen vaihtoehto
-  Lehtipuu, havupuu, ruohikko
-  Asuintalo, talousrakennus
-  Koekuoppa (50 x 50 cm)
-  Koekuoppa, jossa kulttuurimaata



LAITILA SEIKO  
Kirsi Luoto 2005

KARTTA 2.  
Pintapöimintakaistat ja -löydöt





MK 1:500  
Piirt. Anu Kehusmaa

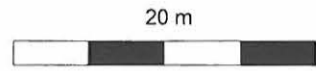

LAITILA SEIKO  
Kirsi Luoto 2005

KARTTA 1.  
Yleiskartta  
MK 1:500  
Piirt. Anu Kehusmaa



-  Kaupungin suunnittelema vesihuoltolinja
-  Lehtipuu, havupuu, ruohikko
-  Asuintalo, talousrakennus
-  Koekuoppa (50 x 50 cm) ja sen numero
-  Koekuoppa, jossa kulttuurimaata

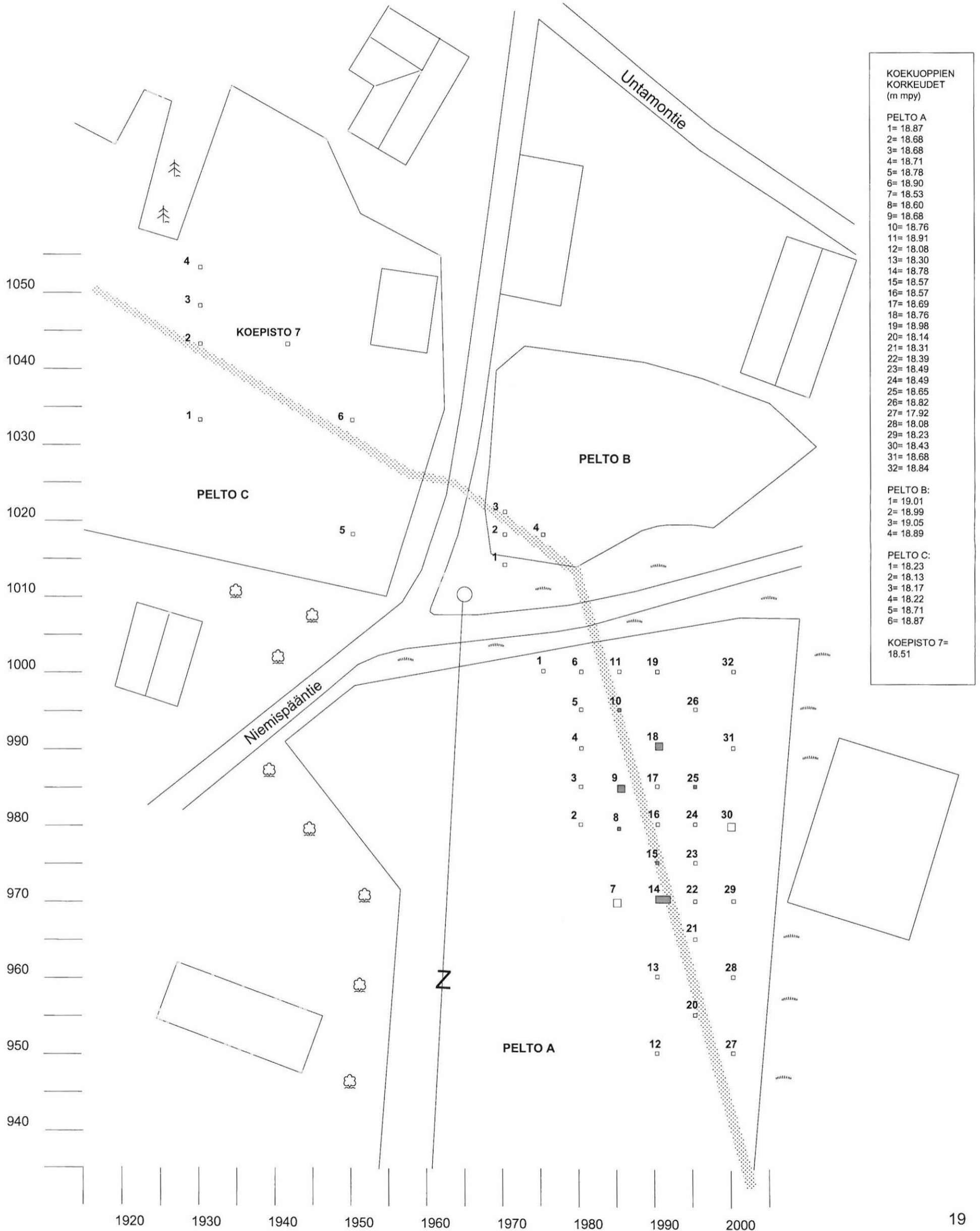

KOEKUoppiEN  
KORKEUDET  
(m mpy)

- PELTO A  
1= 18.87  
2= 18.68  
3= 18.68  
4= 18.71  
5= 18.78  
6= 18.90  
7= 18.53  
8= 18.60  
9= 18.68  
10= 18.76  
11= 18.91  
12= 18.08  
13= 18.30  
14= 18.78  
15= 18.57  
16= 18.57  
17= 18.69  
18= 18.76  
19= 18.98  
20= 18.14  
21= 18.31  
22= 18.39  
23= 18.49  
24= 18.49  
25= 18.65  
26= 18.82  
27= 17.92  
28= 18.08  
29= 18.23  
30= 18.43  
31= 18.68  
32= 18.84

- PELTO B:  
1= 19.01  
2= 18.99  
3= 19.05  
4= 18.89

- PELTO C:  
1= 18.23  
2= 18.13  
3= 18.17  
4= 18.22  
5= 18.71  
6= 18.87

- KOEPISTO 7=  
18.51







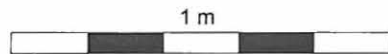

**LAITILA SEIKO**  
**Kirsi Luoto 2005**

KARTTA 4.  
 Koekuoppa 14 (970/1990)  
 Taso- ja profiilikartta

MK 1:20  
 Piirt. Anu Kehusmaa

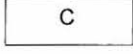

-  Peltomulta
-  Peltomullan värjäämä, tummanharmaanruskea hiekka
-  Tummanharmaanruskea hieno hiekka (kulttuurimaa)
-  Vaaleanruskea hieno hiekka
-  Vaaleanharmaa hieno hiekka
-  Puhdas, vaalea hiekka
-  Kivi

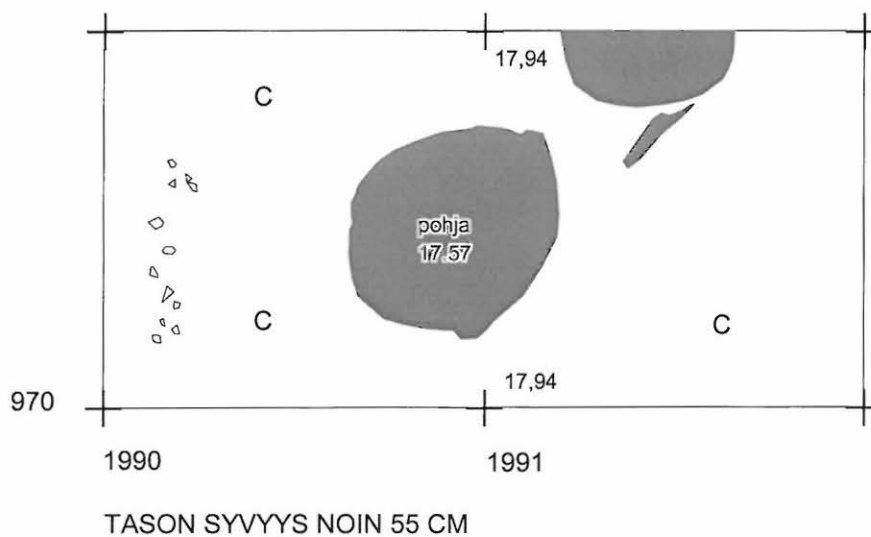
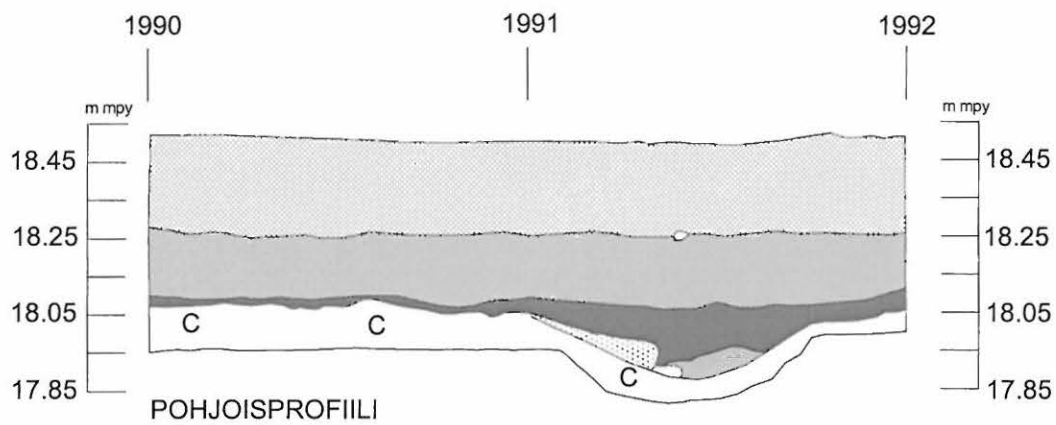







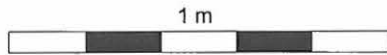

**LAITILA SEIKO**  
**Kirsi Luoto 2005**

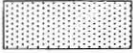
KARTTA 5.  
 Koekuoppa 18 (990/1990)  
 Itäprofiili

MK 1:20  
 Piirt. Anu Kehusmaa

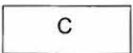

	Peltomulta
	Peltomullan värjäämä, tummanharmaanruskea hiekka
	Tummanharmaanruskea hieno hiekka (kulttuurimaa)
	Vaaleanharmaa hiekkansekainen savi, jossa hieman hiiltä
	Puuta
	Tummanharmaa hiilensekainen hiekka
	Punaruskea hiilensekainen hiekka
	Puhdas, vaalea hiekka
	Kivi

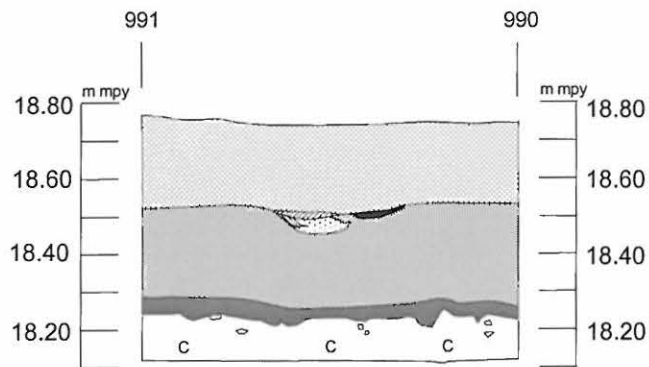



KUVA 1. PELTO A KOILLISESTA. F136111



KUVA 2. TUMMAT VÄRJÄYMÄT

54 CM:N SYVYYDESSÄ

KOEKUOPASSA NRO 14.

F136124



KUVA 3. PALANEET KIVET KOEKUOPASSA NRO 21. F136115



KUVA 4. PELTO B POHJOISESTA. F 136126



KUVA 5. PELTO C IDÄSTÄ. F 136125