

LAITILA SOUKAINEN SUNILAN PELTO

Rautakautisen kohteen koekaivaus

Eeva Raike 2000

Laitila Soukainen Sunilan pelto

Koekaivaus 26-30.6.2000

Eeva Raike



Laitila Soukainen Sunilanpelto

Pk. 1131 11 LAITILA

x = 6756 54, y = 1538 66, z = noin 20

rautakautisen asuinpaikan koekaivaus

Museoviraston arkeologian osasto

Kaivauksenjohtaja: FM Eeva Raike

Laitilan Soukaisten kylän halki kulkevan maantien 2051 varteen suunnitellun kevyenliikenteen väylän takia Turun maakuntamuseo teki alueella muinaisjäännöstarkastuksen, jossa löytyi kaksi kohdetta, jotka edellyttivät jatkotoimenpiteitä. Merkitykseltään epämääräisen kivikkoalueen poistaminen Kiikonmäen tunnetun hautaröykkiön tuntumassa tehtiin Turun maakuntamuseon tutkija Heljä Brusilan valvonnassa. Toinen kohde vaati koekaivaukset ja tämän tehtävän hoiti Museoviraston arkeologian osasto. Kohde, joka nimettiin Sunilan pelloksi on maantien 2051 länsipuolella olevalta pellolta, missä tietä oli tarkoitus siirtää muutaman metrin verran länteen päin. Kohteesta löytyi pintapöiminnassa savitiivistettä ja keramiikan koristeettomia paloja. Sunilan pellon alueella tietä oli tarkoitus siirtää noin 40 metrin matkalla paaluvälillä 2180-2220. Kaivaus suoritettiin paaluvälillä 2200-2220. Kohtaan tehtiin 14 metriä pitkä ja 1-1,5 metrin levyinen koeoja.

Löydöt koeojan alueella olivat vähäiset. Suurin osa löydöistä tuli peltomultakerroksessa ja ne olivat etupäässä resentejä. Rautakauteen viittaavia löytöjä tuli joitakin etupäässä saviastianpaloja, jotka löytyivät etupäässä peltomultakerroksesta tai heti sen alapuolella olevasta kerroksesta. Mitään varmoja esihistoriallisia rakenteita ei tullut esille. Koekaivausten perusteella voidaan sanoa, että alueella on ollut jotain rautakautista toimintaa, mutta jäänteiden siitä on tuhoutunut maanmuokkauksen yhteydessä.

Löydöt: KM 32455:1-77

Ajoitus: rautakausi

Tutkitun alueen laajuus: noin 20 m²

Kenttätyöaika: 26.-30.6.2000

Tutkimuskustannukset: Laitilan kaupunki 48 000 mk

Tutkimusraportti: E. Raike 1.2.2001 Museoviraston arkeologian osaston arkisto

ARKISTOTIETOJA

Tyyppi	Asuinpaikka
Ajoitus	Rautakautinen
Kunta	LAITILA
Kylä	Soukainen
Kohde	Sunilan pelto
Tila	Sunila RN:o 5:17
Kiinteistötunnus	40043600050017
Maanomistaja	Sunila, Pasi Hallintie 14, 26510 Rauma
Peruskartta	1131 11 LAITILA
Peruskoordinaatit	x = 6756 54, y = 1538 66, z = noin 20 m mpy
Kiintopiste	19,6 m mpy
Tutkimusaika	26.6.-30.6.2000
Tutkittu pinta	noin 36 neliömetriä
Rauhoitusluokka	II
Aiemmat tutkimukset	-
Löydöt	KM 32455:1-77
Negatiivit	118660-118675
Diat	-
Kartat	1-7
Karttaliitteet	Peruskartta 1131 11 Laitila, 1:20 000
Kaivausten kustannukset	Laitilan kaupunki, 48 000 mk

SISÄLLYSLUETTELO

ARKISTOTIETOJA	2
JOHDANTO	3
SOUKAISTEN KYLÄ JA SEN MUINAISJÄÄNNÖKSET	3
TUTKIMUKSET	4
HAVAINNOT JA LÖYDÖT	4
NEGATIIVIT	6
KARTTALUETTELO	6
OTE PERUSKARTASTA 1131 11	7
VALOKUVATAULUT	8
KARTAT	12

Johdanto

Laitilan Soukaisten kylän halki kulkevan maantien 2051 varteen suunnitellun kevyentien väylän takia Turun maakuntamuseo teki alueella muinaisjäännostarkastuksen. Tarkastuksessa ilmeni kaksi kohdetta, jotka edellyttivät jatkotoimenpiteitä. Merkitykseltään epämääräisen kivikkoalueen poistaminen Kiikonmäen tunnetun hautaröykkiön tuntumassa tehtiin Turun maakuntamuseon tutkija Heljä Brusilan valvonnassa. Toinen kohde vaati koekaivaukset ja tämän tehtävän hoiti Museoviraston arkeologian osasto allekirjoittaneen johdolla.

Kohde, joka nimettiin Sunilan pelloksi, löytyi tarkastuksessa maantien 2051 länsipuolella olevalta pellolta, missä tietä oli tarkoitus siirtää muutaman metrin verran länteen päin. Kohteesta löytyi pintapöiminnassa savitiivistettä ja keramiikan koristeettomia paloja.

Sunilan pellon alueella tietä oli tarkoitus siirtää noin 40 metrin matkalla paaluvälillä 2180-2220. Kaivaus suoritettiin paaluvälillä 2200-2220. Kohtaan tehtiin 14 metriä pitkä ja 1-1,5 metrin levyinen koeoja.

Arkeologiset koekaivaukset suoritettiin Sunilan pellon tuhoutuvalla alueella 26.6.-30.6.2000 välisenä aikana. Kaivauksia johti FM Eeva Raike, piirtäjänä toimi HuK Päivi Hakanpää. Kaivajina olivat Turun yliopiston arkeologian opiskelijat Sami Raninen, Timo Loimuranta, Juha Ruohonen ja Petteri Liesivuori. Kaivauksilla työskenteli myös yhden päivän ajan arkeologian harrastaja Eeva Rintama ja laitilalainen Stina Savolainen. Työn kokonaiskustannusarvio oli 48 000 mk.

Soukaisten kylä ja sen muinaisjäännökset

Heti Soukaisten kylän keskustan tuntumasta tunnetaan 9-10 rautakautista kohdetta (ks. peruskarttaote 1), jotka ajoittuvat vanhemmasta roomalaisajasta nuorempaan rautakauteen. Kohteet ovat (1) Soukainen Kuivala (Hällylä), (2) Takamäki, (3) Rantamäki, (4) Savemäki 1, (5) Savemäki 2, (6) Vuorela, (7) Pehka, (8) Soukainen Kansakoulu, (9) Kiikonmäki, (10) Haapaniemi ja (11) Valko Mäki-Pastila (ks. ote peruskarttaliitteestä). Muinaisjäännostyypeistä on edustettuina röykkiö- ja polttokenttäkalmisto sekä asuinpaikka. Suokaisten kylän alueella on tehty kaivauksia Hällylässä (koekaivaukset, S. Vanhatalo 1989, -90) Savemäen röykkiökalmistossa (kaivaus E. Kivikoski 1953, -55, kaivaus S. Pihlman 1978) ja Suokaisten Kansakoululla (kaivaus E. Kivikoski 1953, -83). Kylän

lounaispuolella ja eteläpuolella on Valkojärven alue, joka on kuivatettu viljelyalueeksi 1800-luvun lopulla.

Soukaisten Perttelin kirkko, joka sijaitsee Sunilan pellon kaivausalueesta noin 150 metriä pohjoisluoteeseen, on erään perimätiedon mukaan Laitilan seurakunnan vanhin kirkko kristillisyyden alkua ajoilta ja Pyhän Henrikin rakennuttama 1150-luvulla. Nykyinen kirkkorakennus on myöhemmältä ajalta. Kirkko on muodostanut keskiajalla oman seurakuntansa ja ollut Laitilan kappelina ainakin vuodesta 1544 lähtien.

Tutkimukset

Tutkimukset Sunilan pellon alueella aloitettiin paaluttamalla koeoja, jonka jälkeen pinta vaaittiin. Näiden jälkeen ajan säästämiseksi koko kyntökerros poistettiin lapiolla. Kyntökerroksesta ei otettu löytöjä talteen kuin satunnaisesti. Kyntökerroksen poiston jälkeen esille tuli taso 0, joka vaaittiin. Tästä lähtien kaivaminen tapahtui kaivauslastoilla ja löydöt otettiin talteen kaivamisen yhteydessä yhden neliömetrin tarkkuudella. Maan seulontaan ei ollut aikaa. Tasoista 1-3 piirrettiin tasokartat (kartat 4-7) ja tasokarttaan 3 merkittiin myös pohjavaaitukset. Lopuksi, kun koeoja oli kaivettu pohjaan, tehtiin vielä kaksi varmistuskuoppaa lapiolla. Kiintopiste oli maantie 2051 itäpuolella tontin RN:o 7:39 päärakennuksen pihamaalla olevalla kalliopaljastumalla. Kiintopisteen korkeus on 19,622 m mpy.

Havainnot ja löydöt

Lapiolla poistettiin suurin osa kynnetystä peltomultakerroksesta eli noin 15-20 cm, jonka jälkeen aloitettiin kaivauslastoilla kaivaminen. Kerrosta yksi kaivettaessa tuli esille koeojan luoteis- ja keskiosasta saven ja hiilensekainen hieno hiekka. Ruutujen 2213-2214/100 raja-alueelta löytyi selvin mahdollisen paalunjälki, jonka ympärillä oli selvästi palaneita kiviä. Kuitenkin se oli lähes hävinnyt jo tasossa 2 eli noin 10 cm syvyydessä. Koeojan luoteispäässä oli tasossa 1 selvä noensekainen liikkamaa-alue, jonka ympärillä oli joitakin palaneita kiviä. Nokisuus loppui tullessa tasoon kolme, mutta palaneita kiviä tuli esille runsaasti. Mahdollisesti kohdassa oli tulisijan tuhoutuneet jäännökset. Maan muokkauksessa kivet ovat levinneet alueelle. Saven- ja hiilensekainen hiekka yhtyi yhdeksi alueeksi tasossa kolme, jolloin se oli 12 metriä pitkä alue koeojan luoteisosassa (kartta 5). Kuitenkin löydöt olivat vähäisiä ja rautakauteen selvästi viittaavia löytöjä ei enää kerroksesta 2 tullut. Kaikki selvät rautakauteen viittaavat saviastian palat (KM 32455:10, 13, 15, 17,34 ja 47) pinnan

ja tason 1 väliltä. Tämän perusteella voidaan pitää, että ainakin kaivetulla alueella rautakautisen asuinpaikan jäänteet olivat tuhoutuneet lähes täysin maanmuokkauksen yhteydessä. Löydöt olivat vähäisiä koko koeojan alueella. Palaneet saven palat olivat suurin löytöryhmä.

LÖYDÖT

Lajit	Määrä/kpl	Paino/g
Kvartsi	13	80,5
Palanutta luuta	15	9,2
Palanutta savea	217	155,7
Piitä	2	1,5
Rautanaulan katkelma	2	12,6
Saviastian jalan katkelma (punasavikeramiikkaa)	1	477
Saviastian pala (osa punasavikeramiikkaa)	35	72,8
Saviastian reunapala	2	19,1

Sunilan pellon pintalöydöt ja kaivauslöydöt antavat kuitenkin varmuuden siitä, että alueella on rautakautinen asuinpaikka-alue. Sen laajuus on epäselvä ja se saattaa jatkua rinnettä ylöspäin Sunilan talon pihapiirin tasaiselle alueelle sekä pellolla lounaaseen päin.

Helsingissä 1.2.2001



Eeva Raike

FM

Laitilan Soukaisten negatiivit:

118660-118675

- 118660 Taso 1. Ruudussa 2213/100 oleva mahdollinen pienillä kivillä tuettu paalunjälki. Koillisesta.
- 118661 Taso 1. Ruudussa 2213/100 oleva mahdollinen pienillä kivillä tuettu paalunjälki. Koillisesta.
- 118662 Taso 1. Koeoja tasossa 1. Luoteesta.
- 118663 Taso 2. Koeojan luoteispää tasossa 2. Taka-alalla kaivetaan kerrosta 2. Kaivamassa Päivi Hakanpää. Luoteesta.
- 118664 Työkuva. Etualalla Sami Raninen siistii piirtämiskuntoon nokialuetta ja taka-alalla Juha Ruuhonen tekee tarkistuskuoppaa. Luoteesta.
- 118665 Yksityiskohta. Ruudussa 2213/100 oleva mahdollinen paalunjälki tasossa ½. Koillisesta
- 118666 Yksityiskohta. Ruudussa 2213/100 oleva mahdollinen paalunjälki tasossa ½. Koillisesta
- 118667 Taso 3. Ruudut 2212-2220/99-100. Tummat jäljet suurimmaksi osaksi resenttejä. Aorausjäljet ovat erisuuntaan kuin nykyinen pelto. Kaakosta
- 118668 Yksityiskohta. Aorausjälkiä. Keskellä resenttikuoppa. Lounaasta.
- 118669 Taso 3. Pohjan aorausjälkiä näkyvissä. Luoteesta.
- 118670 Yleiskuva Sunilan pellosta. Koeoja Sunilan talon pihapiirin kuusiaidan eteläpuolella ja maantien länsipuolella. Etelästä.
- 118671 Yleiskuva Sunilan pellosta. Koeoja Sunilan talon pihapiirin kuusiaidan eteläpuolella ja maantien länsipuolella. Etelästä.
- 118672 Yksityiskohta ruuduista 2212-2213/99-100, taso 3. Palaneita kiviä ja nokimaata. Koillisesta.
- 118673 Yksityiskohta ruuduista 2212-2213/99-100, taso 3. Palaneita kiviä ja nokimaata. Lounaasta.
- 118674 Taukotupana käytetty Soukaisten Minari pub.
- 118675 Koeoja pohjaan kaivettuna. Luoteesta.

karttaluettelo:

kartta n:o	Sivu	MK	Selitys
1	12	1:1000	Yleiskartta. Pohjana Turun tiepiirin suunnitelmakartta mt 2051
2	13	1:50	Vaaituskartta. Pintavaaitus
3	14	1:50	Tasokartta. Taso 0
4	15	1:50	Tasokartta. Taso 1
5	16	1:50	Tasokartta. Taso 2
6	17	1:50	Tasokartta. Taso 3 ja pohjavaaitus.
7	18	1:20	Tasokartta, yksityiskohtakartta. Välitaso ½.

Ote Peruskartasta 1131 11 Laitila

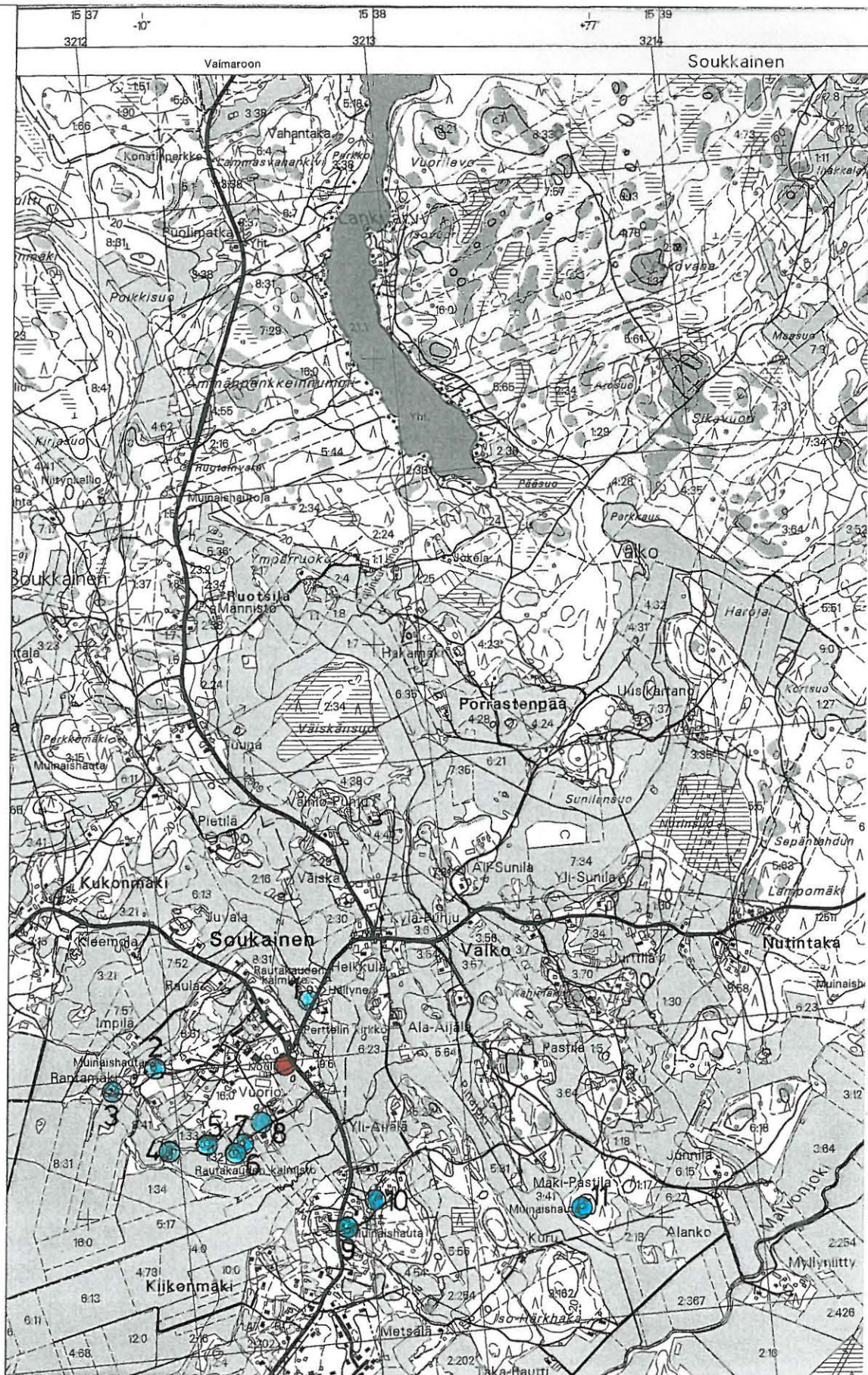

6759

6756

- Sunilan pelto, kesällä 2000 tutkittu kohde
- Rautakautinen kalmisto

Laitila Soukainen Sunilan pelto, E. Raike 2000



118671. Yleiskuva Sunilan pellostä. Koeoja Sunilan talon pihapiirin kuusiaidan eteläpuolella ja maantien länsipuolella. Etelästä

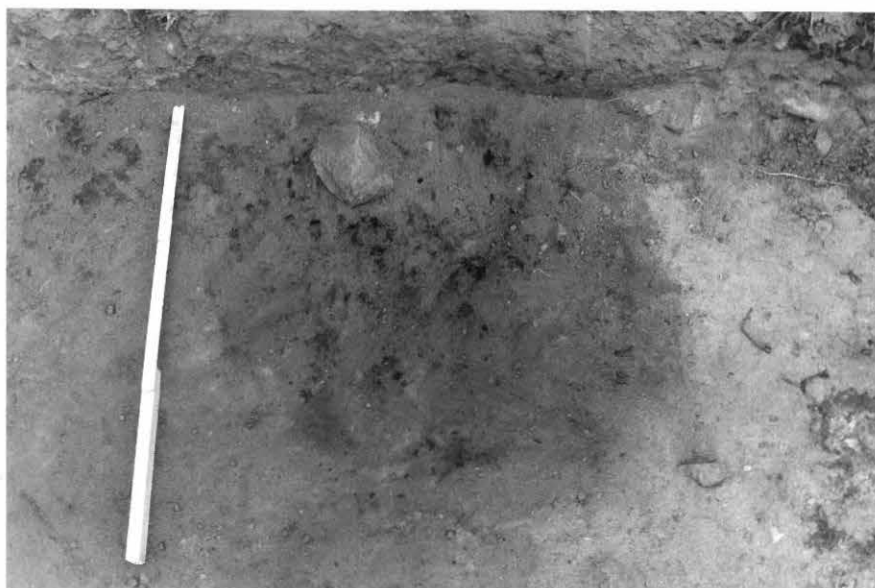

118660. Taso 1. Ruudussa 2213/100 oleva mahdollinen pienillä kivillä tuettu paalunjälki. Koillisesta



118663. Taso 2. Koeojan luoteispää tasossa 2. Taka-alalla kaivetaan kerrosta 2. Kaivamassa Päivi Hakanpää. Luoteesta

Laitila Soukainen Sunilan pelto, E. Raike 2000

118664.

Työkuva. Etualalla Sami Raninen siisti piirtämiskuntoon nokialuetta ja taka-alalla Juha Ruohonen tekee tarkistuskoekuoppaa. Louteesta.



188665. Yksityiskohta. Ruudussa 2213/100 oleva mahdollinen paalunjälki välitasossa 1b. Koillisesta.

Laitila Soukainen Sunilan pelto, E. Raike 2000



118667. Taso 3. Ruudut 2212-2220/99-100. Tummat jäljet suurimmaksi osaksi resenttejä. Kaakosta



118669. Taso 3. Pohjan aorausjälkiä näkyvissä. Luoteesta



118673. Yksityiskohtakuva. Ruudussa 2212-2213/99-100, taso 3. Palaneita kiviä ja nokimaata. Lounaasta.

Laitila Soukainen Sunilan pelto, E. Raike 2000

118675. Koeaja
kaivettuna pohjaan.
Luoteesta.



Taukotupana käytetty Soukaisten Minari pub.

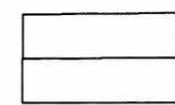
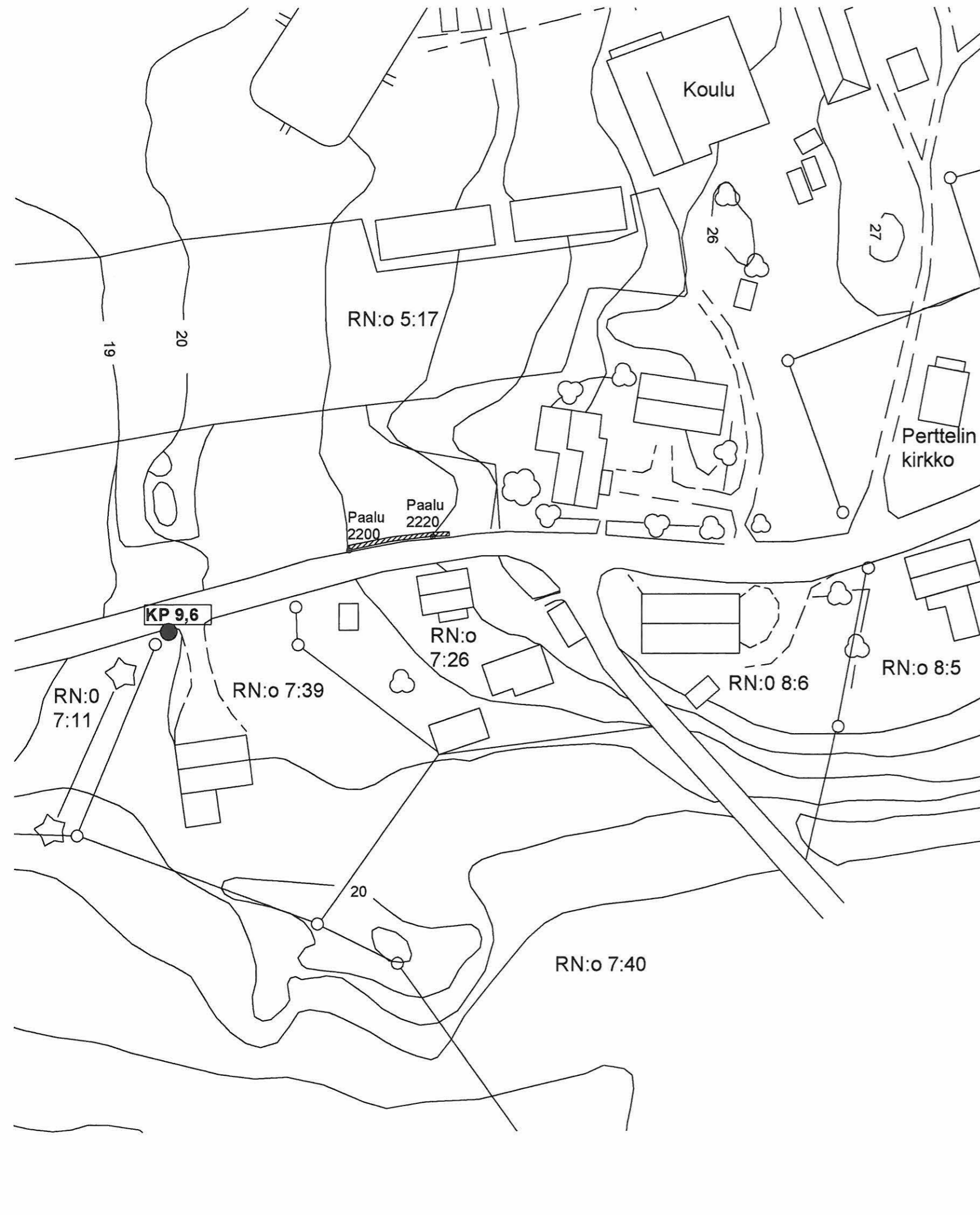

Rakennus

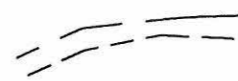

Polku, tie

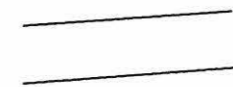

Tie



Tontin raja



Lehtipuu, pensas



Havupuu



Kaivausalue

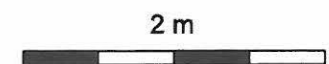

<p>LAITILA SOUKAINEN Sunilan pelto Eeva Raike 2000</p>	<p>Yleiskartta Turun tiepiirin suunnitelma kartta mt 2051 MK 1:1000</p>
<p>MITTAUSDOKUMENTOINTI Päivi Hakanpää 15.7.2000</p>	<p>MUSEOVIRASTO ARKEOLOGIAN OSASTO Kartta 1</p>

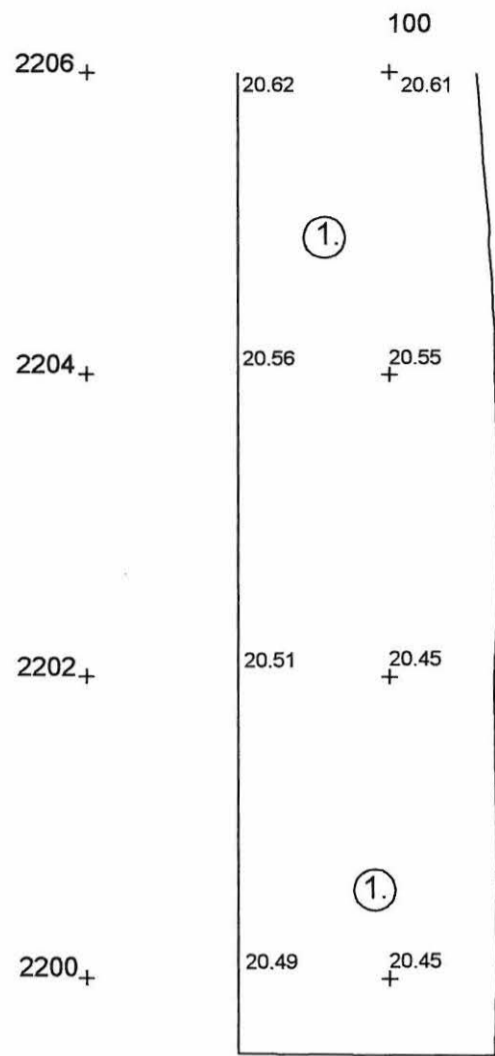
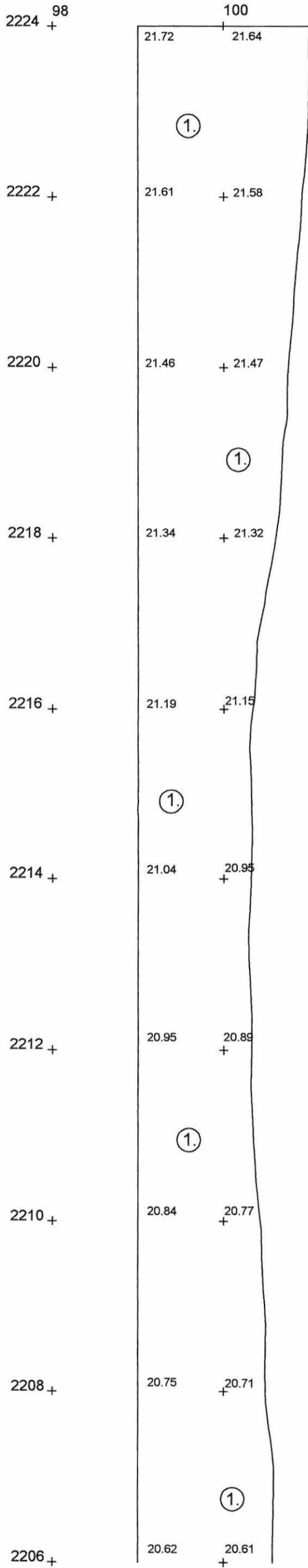

1.Peltomulta

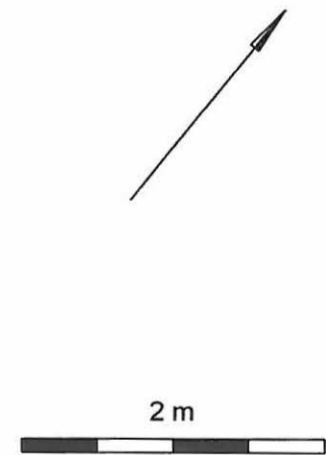

LAITILA SOUKAINEN Sunilan pelto Eeva Raike 2000	Pintavaaitus MK 1:50
MITTAUSDOKUMENTOINTI Päivi Hakanpää 15.7.2000	MUSEOVIRASTO ARKEOLOGIAN OSASTO Kartta 2

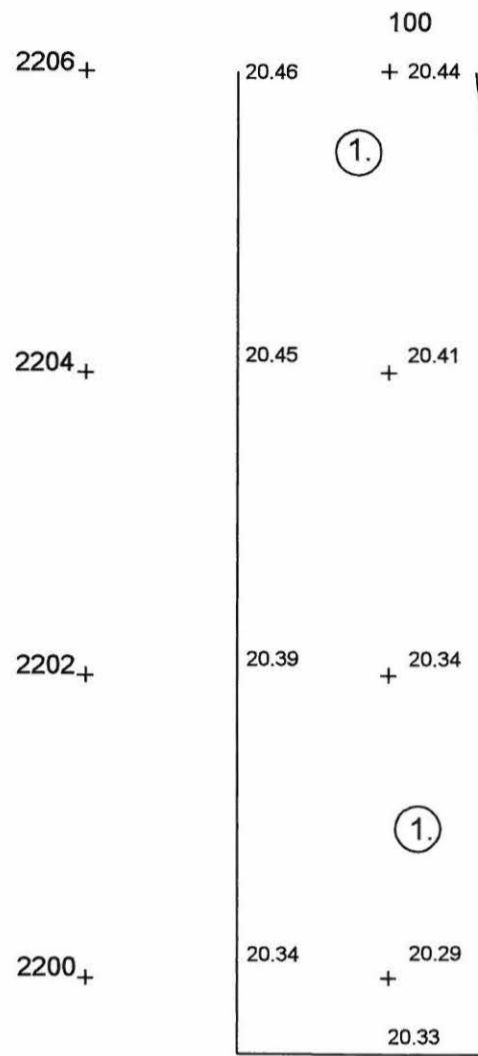
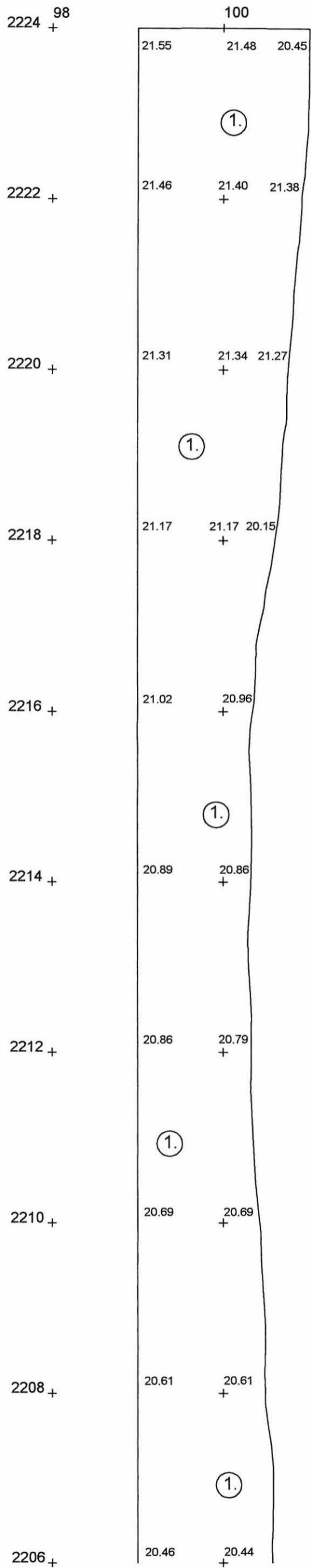

1.Peltomulta

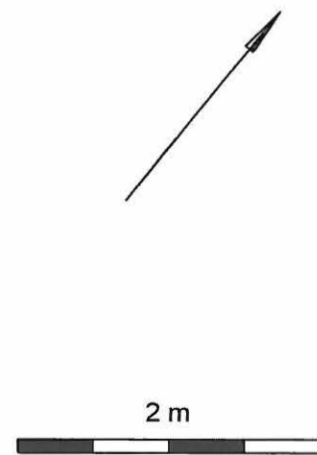

LAITILA SOUKAINEN Sunilan pelto Eeva Raike 2000	Taso 0 MK 1:50
MITTAUSDOKUMENTOINTI Päivi Hakanpää 15.7.2000	MUSEOVIRASTO ARKEOLOGIAN OSASTO Kartta 3

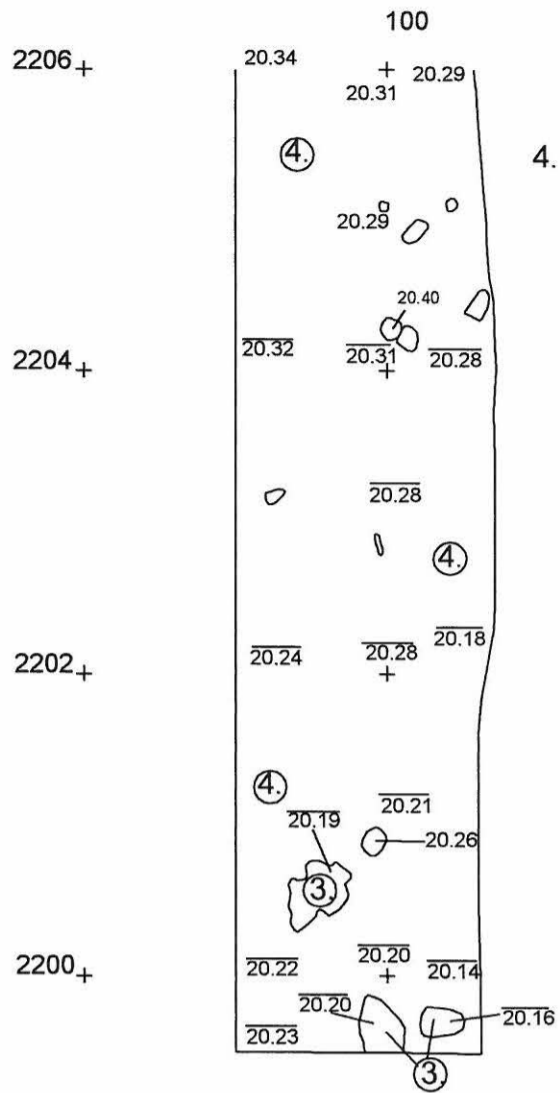
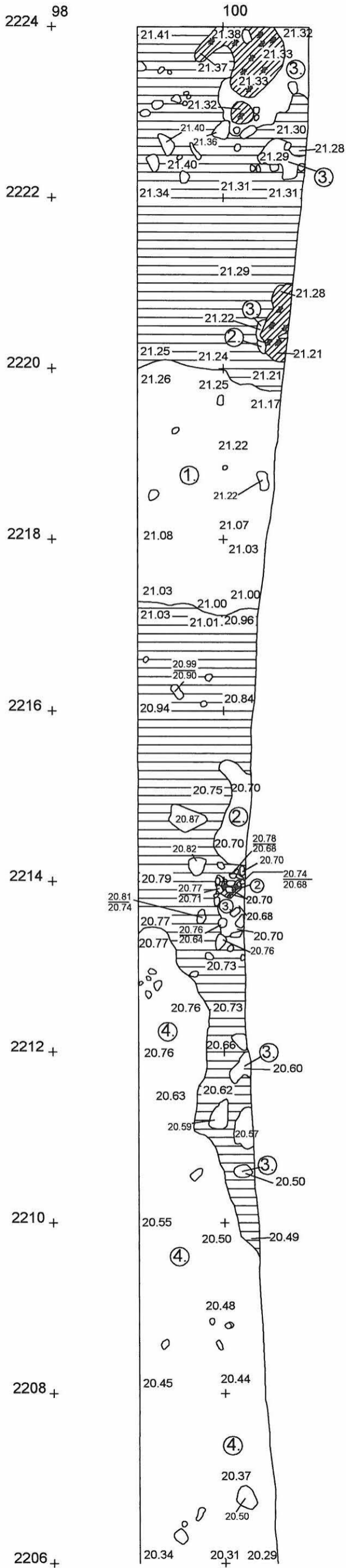

- 1. Peltomulta
- 2. Hieno hiekka
- 3. Keskikarkea hiekka
- 4. Savensekainen hiekka



Noensekainen likamaa

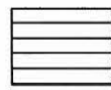

Saven- ja hiilensekainen hiekka

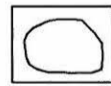

Kivi



2 m



LAITILA SOUKAINEN Sunilan pelto Eeva Raike 2000	Taso 1 MK 1:50
MITTAUSDOKUMENTOINTI Päivi Hakanpää 15.7.2000	MUSEOVIRASTO ARKEOLOGIAN OSASTO Kartta 4

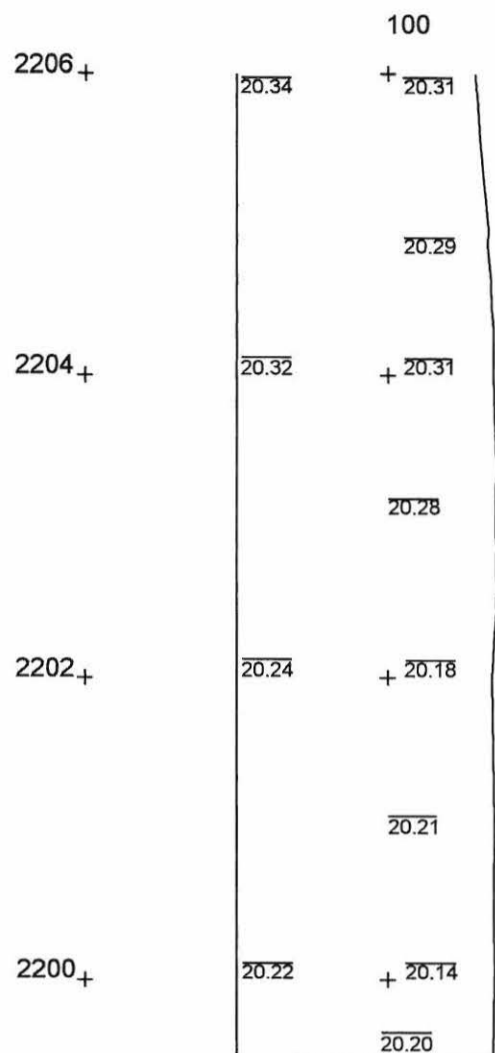
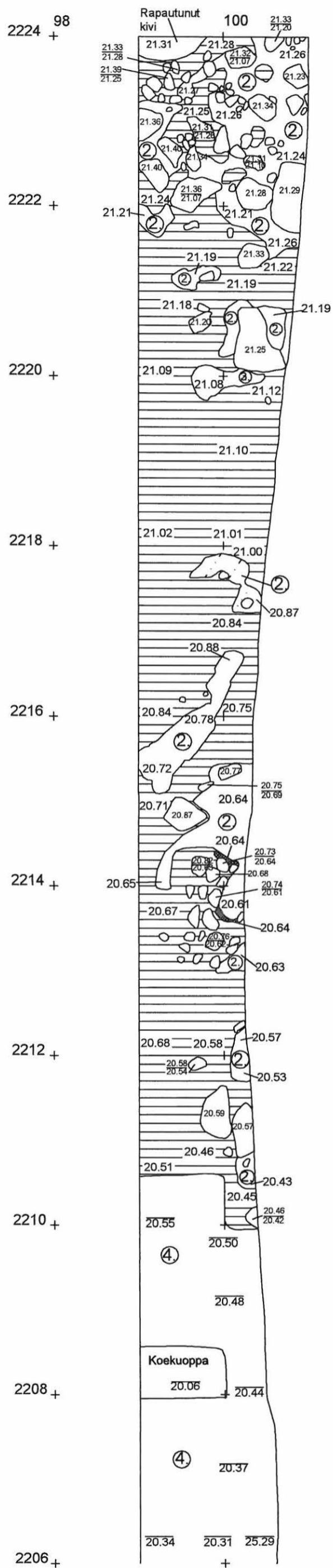

2.Hieno hiekka
4.Savensekainen hiekka

-  Saven- ja hiilensekainen hiekka
-  Noki
-  Auran jälki
-  Kivi

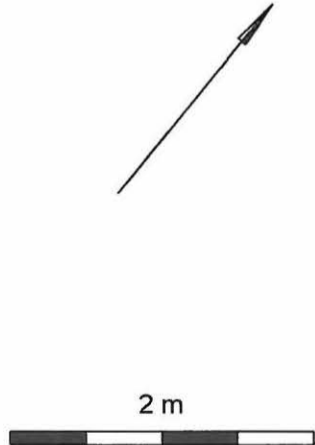

LAITILA SOUKAINEN Sunilan pelto Eeva Raike 2000	Taso 2 MK 1:50
MITTAUSDOKUMENTOINTI Päivi Hakanpää 15.7.2000	MUSEOVIRASTO ARKEOLOGIAN OSASTO Kartta 5

2224 98

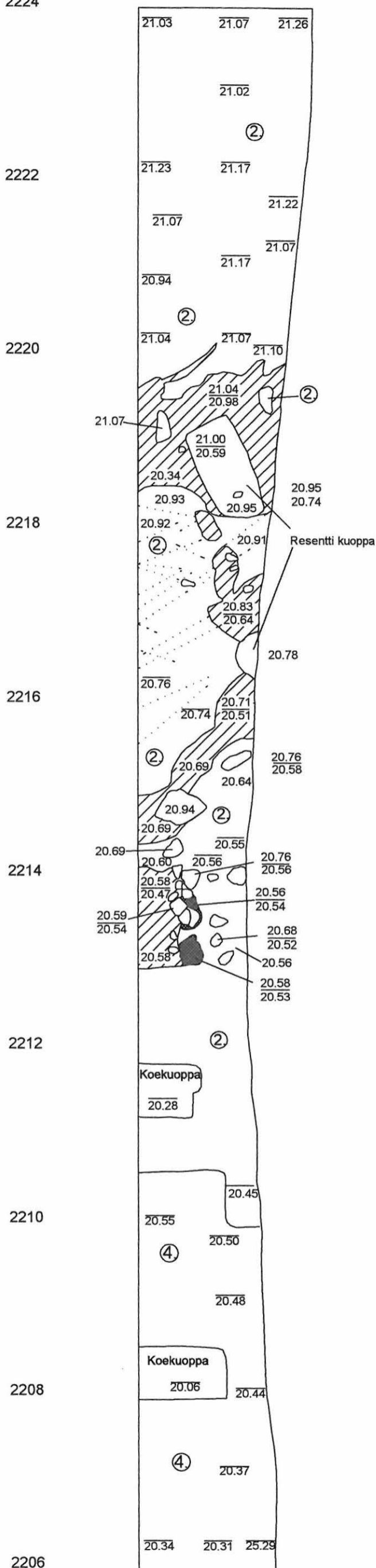

100

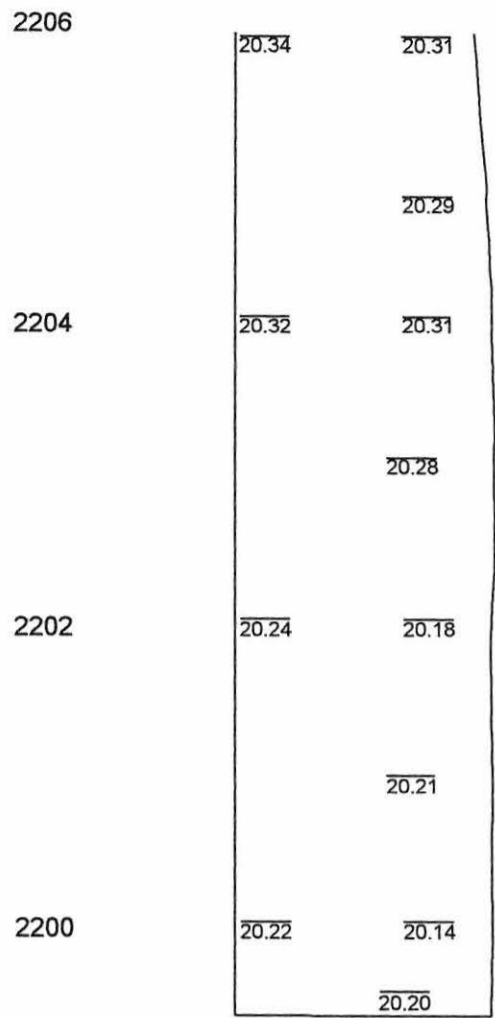

100

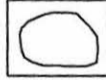

2. Hieno hiekka
4. Savensekainen hiekka

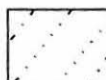
-  Heikosti värjäytynyt likamaa
-  Kivi
-  Noki
-  Auran jälki

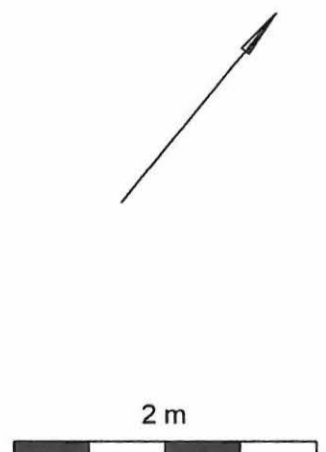

LAITILA SOUKAINEN Sunilan pelto Eeva Raike 2000	Taso 3 MK 1:50
MITTAUSDOKUMENTOINTI Päivi Hakanpää 15.7.2000	MUSEOVIRASTO ARKEOLOGIAN OSASTO Kartta 6

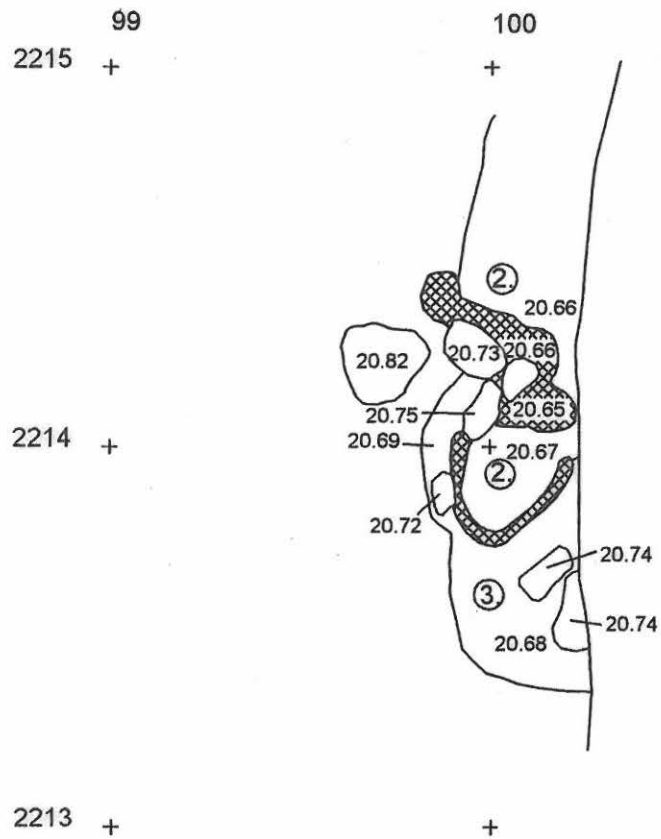

2.Hieno hiekka
3.Keskikarkea hiekka



Noki



Kivi



1 m



<p>LAITILA SOUKAINEN Sunilan pelto Eeva Raike 2000</p>	<p>Välitaso 1/2 Ruudut 2213-2215/100 MK 1:20</p>
<p>MITTAUSDOKUMENTOINTI Päivi Hakanpää 15.7.2000</p>	<p>MUSEOVIRASTO ARKEOLOGIAN OSASTO Kartta 7</p>