

Kuopion kult. hist. museo
esih.top.ark.

LAPINLAHTI
Ollikkala
Honkaharju
2.506.

Peruskartta: 3332 06 NERKOO
Koordinaatit: x=7031 38, y=519 54, z=n.102,5
kl. : Ollikkala
tl. : VT-5 tiealue
om. : valtio

Jouko Aroaho:

LAPINLAHDEN HONKAHARJUN KIVIKAUTISEN ASUINPAIKAN KAIVAUS
10. -21.10.1994

Kaivauslöydöt: KM 28488: 1-169
KM 29380 (kaivauksen jälkeen 24.9.1995 löydetty keramiikka)

Kaivauskertomuksen liitteet:

1. Ote peruskartasta 3332 06 NERKOO
2. Kartta 2 : yleiskartta 1:2000
3. Kartta 3 : kaivausaluekartta 1:500
4. Kartta 4 : pintavaaitus 1:50
5. Kartta 5 : tasokartta, taso 0
6. Kartta 6 : tasokartta, taso 1
7. Kartta 7 : tasokartta, taso 2
8. Kartta 8 : tasokartta, taso 3
9. Kartta 9 : sekalaisia karttoja (koeruutujen tasokarttoja, rantakivikkoa ym.)
10. Kartta 10: koeruutujen pinta- ja pohjavaakitukset
11. Kartta 11: joidenkin koeruutujen rantakivien kork.
12. Kartta 12: löytökartta, taso 0
13. Kartta 13: löytökartta, taso 1
14. Kartta 14: löytökartta, taso 2

Valokuvat: F.a. 3800 - 3839

AIKAISEMMAT TUTKIMUKSET

Lauri Pohjakallion tarkastus 12.6. ja 21.8.1974 (valok. F.a. 21-24)

Aikaisemmat löydöt: KM 18914 (saviastianpaloja)
KuM 5840 (82 saviastian palaa)
KuM 5947 (4 saviastian palaa)

JOHDANTO

Lapinlahden Honkaharjun asuinpaikka tuli tutkijoiden tietoisuuteen kesäkuussa 1974, kun herra Öskinen Lapinlahdelta otti yhteyttä Kuopion museoon kertoen, että kirkonkylässä (=Ollikkalassa) katerpillari raivasi ns. Teboilin risteyksen kohdalla maata. Kuopion museon amanuessi Lauri Pohjakallio kävi tarkastamassa paikan, mutta ei löytänyt mitään kivikautiseen asutukseen viittaavaa. Hän kävi samalla myös tarkastamassa paikan, jossa opiskelija Jaakko Jokilehto oli aiemmin löytänyt saviastianpaloja (KM 18914) n. 2 km päässä taajamaristeyksestä pohjoiseen. Löytöpaikka on valtatie 5 molemmilla puolilla, sen ulkoluiskissa, Lapinlahden kirkosta n. 1,5 km pohjoisluoteeseen ja valtatie 5:stä erkanevan Lamminkäyrän tienristeyksestä n. 60 m pohjoisluoteeseen. Pohjakallio löysi samasta paikasta saviastianpaloja, tosin vain tien länsipuolelta.

Tarkasteltaessa alueen pinnanmuotoja havaitaan, että 100 m:n käyrä muodostaa n. 5 km pituisen luode-kaakko -suuntaisen saaren ja että löytöpaikka sijaitsee korkean vedenpinnan vaiheessa tämän "muinais-Lapinlahden" eteläkärjen itärannalla. Alueella näkyy vieläkin Muinais-Saimaan rantamuodostumia, jotka ovat harvinaisen hyvin kehittyneitä, mutta eivät kuitenkaan ainutlaatuisia Pohjois-Savossa.

Syksyllä 1994 Lapinlahdella etenevä vt 5:n perusparannus - tietä ryhdyttiin leventämään - aiheutti sen, että Honkaharjun asuinpaikkaa oli pikaisesti tutkittava. Museovirasto huolehti hankkeen suunnittelusta ja kaivauksen järjestämisestä, ja muinaismuistolain 15 pykälän mukaisesti tutkimuksen kustansi Tielaitos (kustannusarvio 88 000 mk). Tietyt keskeytettiin 200 m pituisella alueella kahden viikon ajaksi, muualla ne jatkuivat normaalisti. Kaivauksen johtajana toimi Kuopion kulttuurihistoriallisen museon amanuessi Jouko Aroaho apunaan Turun yliopistossa arkeologiaa opiskellut Jari Hautio. Tielaitos palkkasi työhön vielä 5 kaivausapulaista (Aki Fagerlund, Arto Kauppinen, Mika Martikainen, Jarno Räihä ja Petri Valta) Lapinlahden alueelta.

KAIVAUSTEKNIikka, LÖYTÖKERROKSET JA LÖYDÖT

Kaivauksen tavoitteena oli löytöalueen rajaaminen ja mahdollisuuksien mukaan loppuun tutkiminen. Kaivaminen aloitettiin tien länsireunan luiskasta keramiikan löytökohdasta

avaamalla tiehen rajoittuva tasokaivausalue, 60 m². Lisäksi molemmille puolille tietä kaivettiin koekuoppia, yhteensä 17 m².

Pintavaakituksen jälkeen (korkeuskiintopisteenä käytettiin Tielaitoksen kiintopistettä n:o 9407 - 104,88 m mpy) kaivaus suoritettiin poistamalla maata 10 cm:n kerroksissa tasoittain (tasot 0-4). Tasossa 3 kaivettiin vain kaivausalueelta löydetyt likamaaläikät pohjaan asti. Kaivausalueen peruslinja (y=100) oli kompassilukemassa 071 astetta.

Kaivausruudukon koko mitattiin yhdeksi neliömetriksi. Vaakituskoneen paikka oli kaivausruutujen länsipuolella, y=99 linjassa, 10,5 m kaivualueen alareunasta (x=200, ks. kartta). Kaivauslöydöt otettiin talteen kaivaustasoittain kaivausruudun (1 m²) tarkkuudella, mutta keramiikkalöydöistä mitattiin koordinaatit 1 cm:n tarkkuudella.

Pintakerroksen poistamisen jälkeen kaivaminen suoritettiin lastoilla. Maaperä oli enimmäkseen hiekkaa, josta osa oli selvästi huuhtoutunutta harmaata hiekkaa. Siinä oli ensin pinnassa ohuelti hiekkaa, sitten kohtalaisen runsaasti moreenikiviä (halk. 10-20 cm) ja kivien alla taas puhdasta, vedenkerrostamaa hiekkaa. Punertavaa, palanutta (?) hiekkaa alkoi erottua varsinkin kaivausalueen luoteisosassa, heti huuhtoutuneen hiekan alla. Rantakivikkoa puolestaan alkoi paljastua alueen eteläisimmissä osissa (y=104-111).

Löytöinä tuli heti sekä kvartseja että saviastianpaloja. Kaiken kaikkiaan löydöt olivat hajallaan ympäri kaivausaluetta, ehkä vähän keskittymistä oli havaittavissa kahden rantakivikkokaistaleen läheisyydessä (katso kartat 5-8 ja 12-14). Tasosta 2 löytyi myös ojan kohdalla keramiikkakeskittymä, lähellä vanhaa koekuoppaa. Kvartsi-iskoksien ja muiden löytöjen määrä alkoi laskea syvemmälle mentäessä, saviastianpalojen määrä taas kasvoi tultaessa tasolle 1, jonka jälkeen niitäkin tavattiin harvemmin. Palanutta luuta löytyi niukasti, samoin piitä. Liesiä, kodanpohjia tai muita asumuksiin viittaavia merkkejä ei tavattu, joten oleskelupaikan tarkempi luonne jäi epäselväksi. Viimeksi (1950-luvun lopussa) paikalle rakennettu tieväylä on olletikin hävittänyt asuinpaikan keskeisiä osia.

Saviastian palat olivat enimmäkseen tyypillistä kampakeramiikkaa (3300-2800eKr) - monet reunapalat ovat päältä viistoja ja koristeltuja. Sekoitteena on käytetty pääasiassa kivirouhetta, mutta myös muutamia talkki -ja asbestisekoitteisia paloja löytyi -nämä olivat selvästi painottuneet kaivausalueen eteläiseen puoliskoon. Talkki- ja asbes-

tisekoitteiset palat ovat lähinnä Pöljän-Kierikin keramiikkaa, eli iältään kampakeramiikkaa nuorempaa löytöainesta.

Kaivausalueesta otettiin kaikkiaan kolme näytettä mahdollista jatkotutkimusta varten - maanäyte likamaakuopanteesta (290g 201.00-20, 98.30-50, kork. 103.46-51 m m.p.y), maanäyte likaläikästä (510g 205.70-206.20, 100.15-50, kork. 103.01-17 m m.p.y) ja hiilinäyte (50g 205.10, 104.40, kork. 102.90-103.03 m m.p.y). Näytteistä ei ole tehty radiohiiliajoitusta tai muita analyysejä.

JOHTOPÄÄTÖKSET

Lapinlahden Honkaharjun kaivaustutkimus kohdistui suhteellisen niukkalöytöiseen kivikautisen asuinpaikan alueeseen. Tien itäpuolelle kaivetuissa koekuopissa ei havaittu lainkaan merkkejä asuinpaikasta, ja länsipuolellakin enimmät löydöt näyttivät olleen aivan tien vieressä. Mitään selviä kiinteitä jäännöksiä (liesiä, asumuksenpohjia) ei tullut esille. Kun kuitenkin harvakseltaan löytyneiden saviastian palasten joukossa on parilta kivikauden eri jaksolta (kampakeramiikka ja Kierikin keramiikka) todisteita, niukkalöytöisyys odottaa selitystä.

Kaivauksen kuluessa ilmeni, että sammaleen ja karikkeen alla oli ensin ohuelti, noin 10-20 cm kerros, vedenhuuhtelemaa hiekkaa, sitten moreenikiviä kerrostuma ja sen alla taas hiekkaa. Löydöt olivat hiekassa kivensekaisen kerrostuman päällä ja kivien välissä. Vedenpinta on ollut kaivausalueen korkeudella siinä Muinais-Saimaan vaiheessa, jolloin Vuoksi oli äsken puhjennut ja vedenlasku oli nopeata. Tavallaan maanpinnan hiekkakerros ohuus ja samoin löytökerrostuman suhteellinen vähäisyys muinaismaisemaltaan kuitenkin upealla asuinpaikalla voisivat olla seurausta ajatellusta nopeasta vedenlaskusta. Paikalla ehkä asuttiinkin lyhyen ajanjakson aikana - tosin parissa keramiikan tyylivaiheessa, mutta ehkei kuitenkaan tiheästi toistuvien käynnein.

Toinen asuinpaikkajälkien vähäisyyden syy on se, että vuonna 1958 tien rakentamisen yhteydessä todennäköisesti keskeisiä osia asuinpaikasta tuhoutui. Nyt toteutuneen kaivauksen kohdealueelle merkittävä osa löydöistä on ehkä heitetty/kulkeutunut yksittäisinä sirpaleina lähellä sijainneesta aktiivisen toiminnan pisteestä.

Kaivaustyön päätyttyä Museovirasto totesi, että tien perusparannushankkeelle ei enää ollut muinaismuistolaista johtuvia esteitä. Käydessäni syyskuun 24. päivänä 1995 tienlevennyksen jo valmistuttua katsomassa Honkaharjun asuinpaikan ympäristöä havaitsin tien itäpuolella uuden tieluiskan kuorinnassa paljastuneella hiekalla parissa pisteessä asbestisekoitteen keramiikan (Kierikki-Pöljä) palasia. Ne löytyivät noin 101 m ymp. tasalta muuten laajalti täysin liikuttamattomalta näyttäneeltä hiekalta. Joka tapauksessa ne jyrkästi itään laskevan muinaisrantatörmän päältä löytyneinä osoittavat, että asuinpaikkakerrostumaa on vielä tienlevennyksen jälkeenkin jäljellä. Se on syytä suojella muinaismuistokohteena tulevia tutkimuksia varten.

Kuopiossa 5.2.2000

Jouko Aroalho

VALOKUVAT

- 3800 Tasokaivausalue kuvattuna luoteesta, pintamaan poiston jälkeen, taso 0. Valok. J. Aroalho 12.10.1994, 6x4,5.
- 3801 Tasokaivausalue kuvattuna etelästä, taso 0. Valok. J. Aroalho 12.10.1994, 6x4,5.
- 3803 Tasokaivausalue etelästä, taso 1. Valok. Jouko Aroalho 13.10.1994, 6x4,5.
- 3804 Linjan y=100 eteläpuolisia ruutuja, taso 1, kaivetaan. Kuva lännestä nähtynä. Valok. J. Aroalho 14.10.1994, 6x4,5.
- 3805 Tasokaivausalue koillisesta nähtynä, tason 1 kaivuu käynnissä. Valok. J. Aroalho 14.10.1994, 6x4,5.
- 3806 Tasokaivausalue pohjoisesta, kaivajat. Valok. J. Aroalho 14.10.1994, 6x4,5.
- 3808 Tasokaivausalue pohjoisesta. Valok. J. Aroalho 4.10.1994, 6xx5.
- 3811 Likamaaläikkä ruudussa 205/101 ojanpenkalla valokuvattuna idästä. Keramiikan 28488:111-112 löytöaikka. Valok. J. Aroalho 14.10.1994, 6x4,5.

- 3815 Tasot 0 ja 1 (reuna näkyy heti kaadetun puun edessä) kuvattuna itäkoillisesta (y=106-109). Maassa erottuu siellä täällä kivikkoa. Puu vasemmalla on juuri kaadettu kaivausten edistämiseksi. Valok. Jouko Aroalho .10.1994, 6x4,5.
- 3817 Sama alue (kuva 1) tasoitettuna ja kuvattuna etelä-kaakosta (x=202-204). Valok. Jouko Aroalho .10.1994, 6x4,5.
- 3819 Kampakeramiikkaa lumisessa maassa. Valok. J. Aroalho 17.10.1994, 6x4,5.
- 3820 Asbestikeramiikkaa (28488:158) ruudussa 203/108. Valokuvattuna länsilounaasta. Valok. J. Aroalho 19.10.1994, 6x4,5.
- 3821 Asbestikeramiikkaa (28488:158) kuvattuna läheltä. Valok. J. Aroalho 19.10.1994, 6x4,5.
- 3829 Kampakeramiikan pala (28488:62) ruudussa 202/98. Valok. J. Aroalho 18.10.1994, 6x4,5.
- 3831 Kampakeramiikan pala (28488:70) ruudussa 200/99, taso 0. Valok. J. Aroalho 18.10.1994, 6x4,5.
- 3834 ja Likamaaläikkä ruudussa 201/98, valokuvattuna etelä-lounaasta.
- 3836 Kampakeramiikan (28488:57) löytöpaikka. Valok. J. Aroalho 18.10.1994, 6x4,5.
- 3860 ja VT 5 Lapinlahden Honkaharjulla 1994-5 tehdyn levennyksen jälkeen
3861 nähtynä kohti etelää (Lapinlahtea). Kuvan keskellä, tien takana on sijainnut vuoden 1994 kaivaus-alue (hävinnyt leikkauksessa). Tämän tarkistuskäynnin yhteydessä löytyi keramiikkaa vasemmalla näkyvän, pintamaasta kuoritun törmän päältä, kahdesta pisteestä pie neltä alalta. Ensinnäkin n. 30 m:n päästä tien yli johtavasta sähkölinjasta (näkyvä kuvassa kauempana) pohjoiseen eli kuvaajaan päin. Toinen kohta on n. 95 m sähkölinjasta pohjoiseen, muinaisrantatörmästä alas johtaneen ulkoilupolun kohdalla. Muualla hiekalla ei ollut näkyvissä mitään erityistä. Valok. J. Aroalho 24.9.1995, 6x4,5. Keramiikkalöydöt (KM 29380).
- 3862 Valtatien itäreunan liuskaa kuvattuna kohti pohjoista. Oikealla näkyvät sähkölinjan tolpat, osa keramiikasta löytyi linjan tasasta n. 30 m pohjoiseen eli kuvassa keskeltä nousevan törmän päältä, ei aivan korkeimmalta kohdalta. Vuoden 1994 kaivausalue jää kuvasta vasemmalle, tien toiselle puolelle. Valok. J. Aroalho 24.9.1995, 6x4,5.

3864

Tien itäreuna n. 95 m:n etäisyydellä sähkölinjasta pohjoiseen kohti pohjoista nähtynä. Enin keramiikka (KM 29380) löytyi läheltä ulkoilupolun kohtaa, joka kuvassa johtaa puun takana oikealle. Etsin liikutellusta pintahiekasta palasia n. 5 neliömetrin alalta, ja arvelen, että hiukan laajemmallakin alueella niitä olisi löydettävissä. Valok. J. Aroaho 24.9.1995, 6x4,5.



LAPINLAHTI
 OLLIKKALA
 HONKAHARJU
 70 34 2.506.

Lahdenperä
 Lapinlahti
 ←

63°
 22'
 30"

Ilmakuvaus v. 1988. KARTTAKESKUS, HELSINKI 1991
 Täydennyskarttoitus 1:10 000 v. 1989.

kaytetty karttaan
 orkeutta.

PK: 3332 06 NERKOO

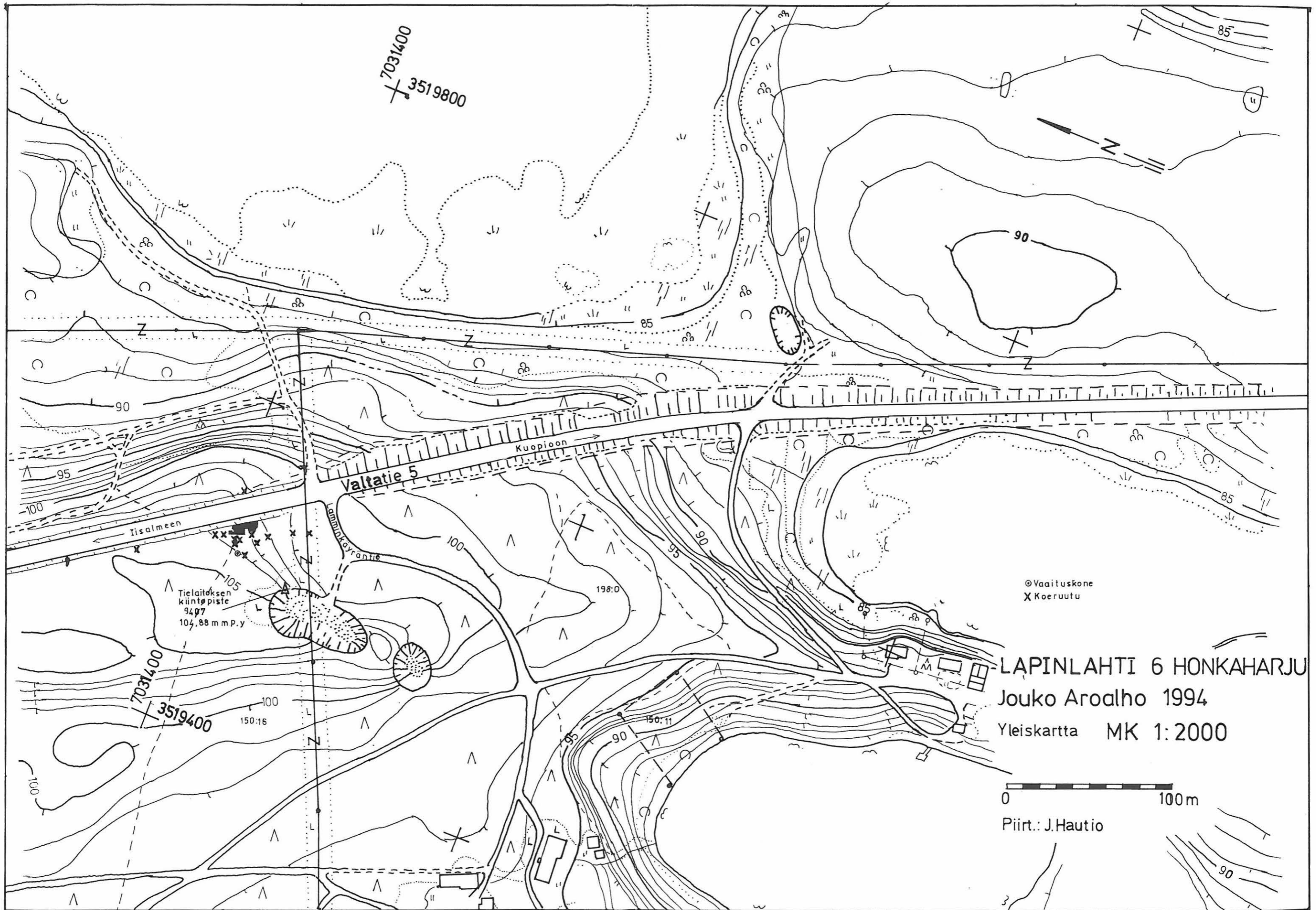

⊙ Vaaituskone
X Koeruutu

LAPINLAHTI 6 HONKAHARJU
Jouko Aroaho 1994
Yleiskartta MK 1:2000

0 100m

Piirt.: J. Hautio

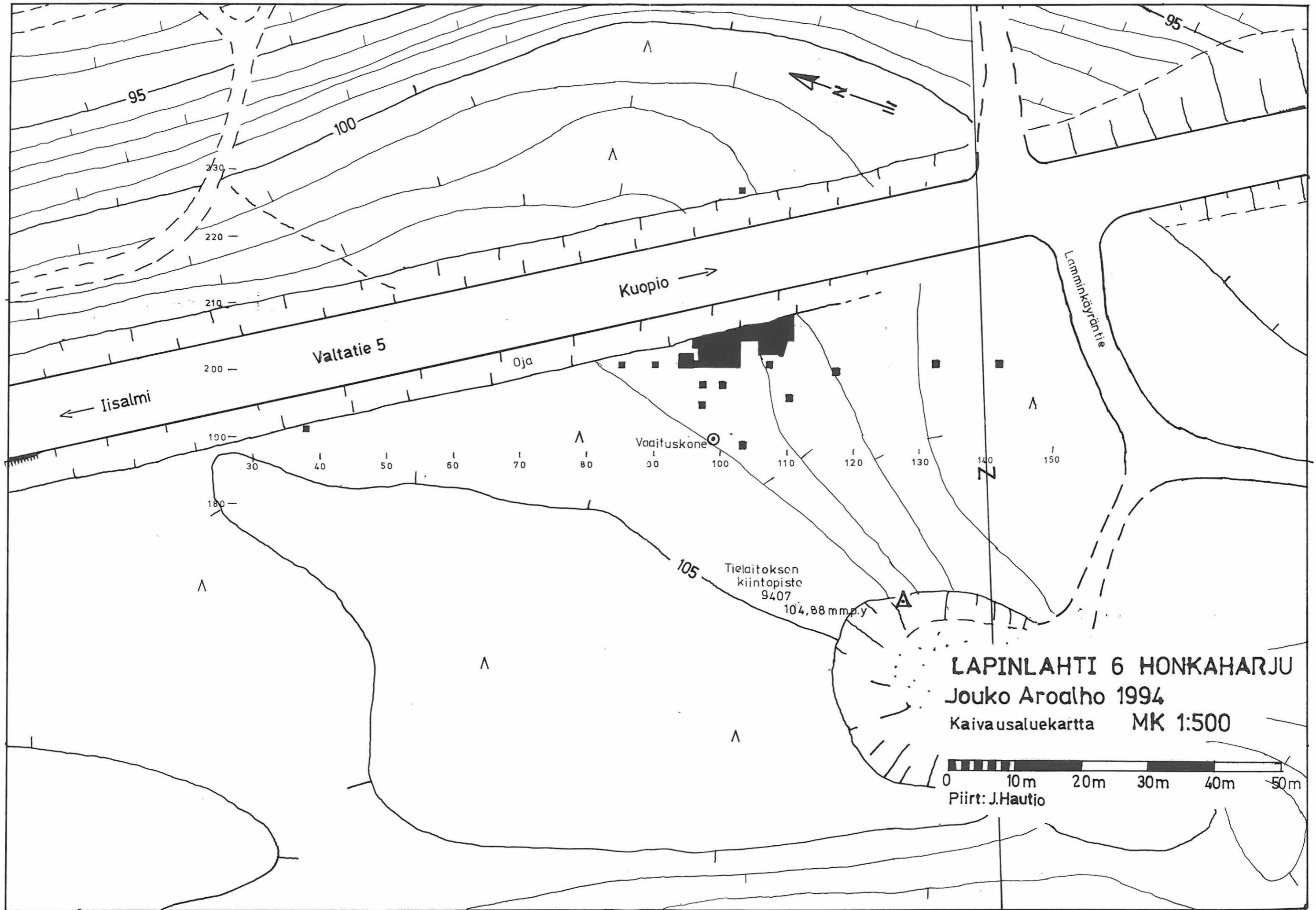

LAPINLAHTI 6 HONKAHARJU
Jouko Aroaho 1994
Kaivausaluekartta MK 1:500

0 10m 20m 30m 40m 50m
Piirt: J.Hautio

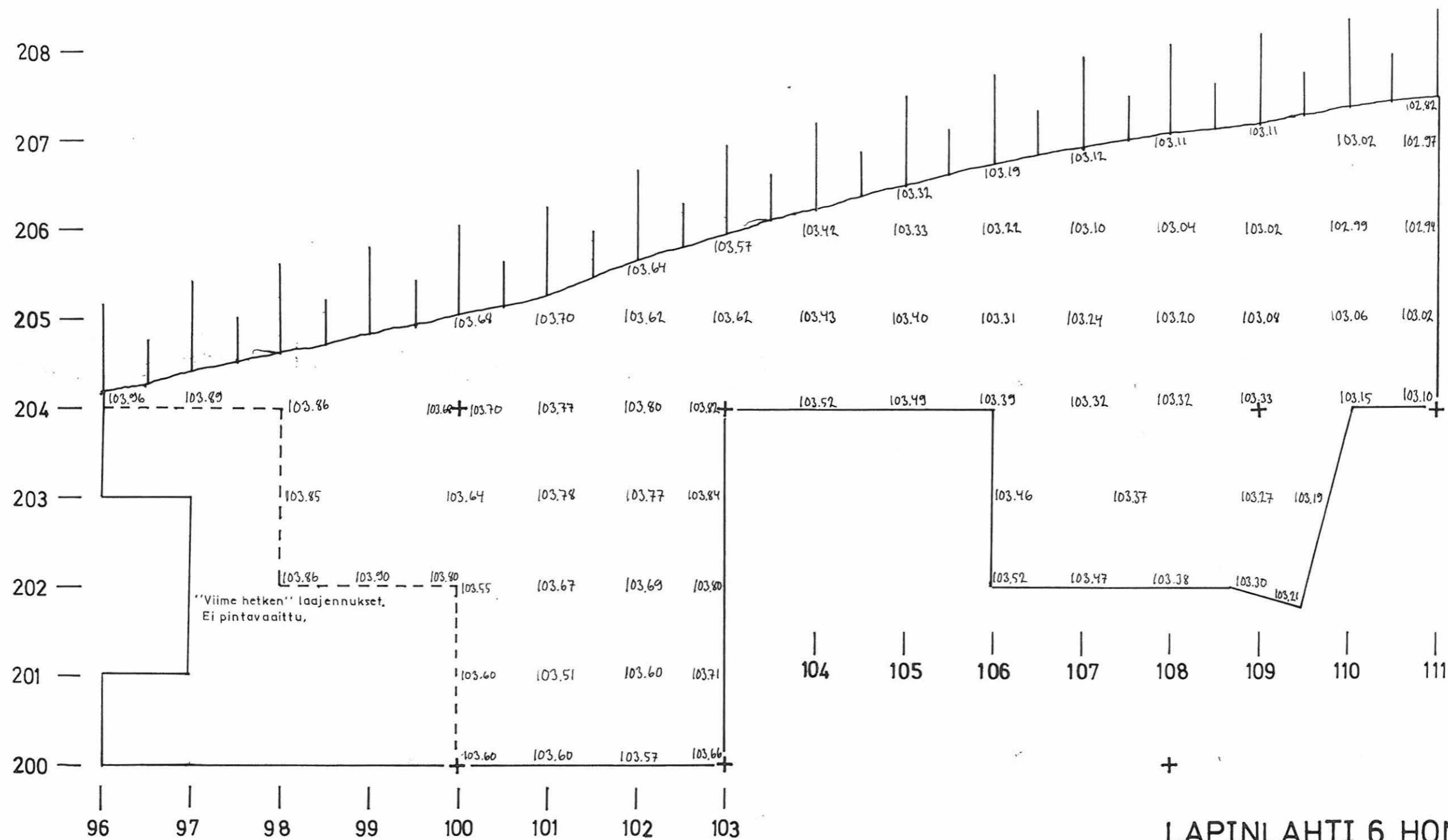

"Viime hetken" laajennukset,
Ei pintavaaittu.

LAPINLAHTI 6 HONKAHARJU

Jouko Aroaho 1994

Pintavaaitus MK 1:50

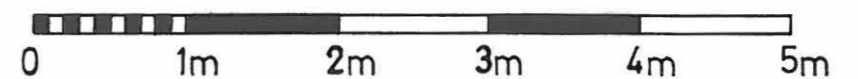



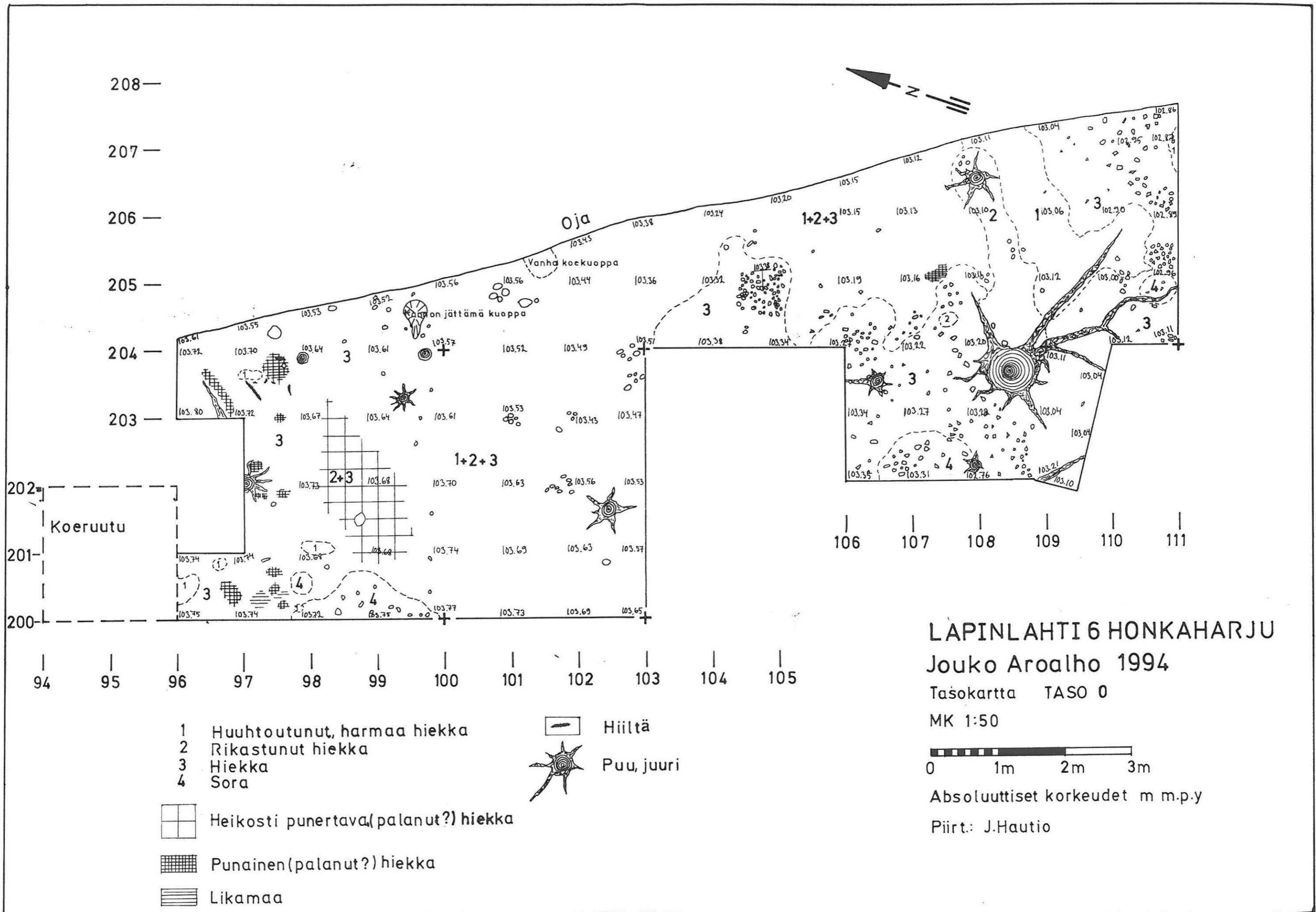

Absoluuttiset korkeudet m.m.p.y

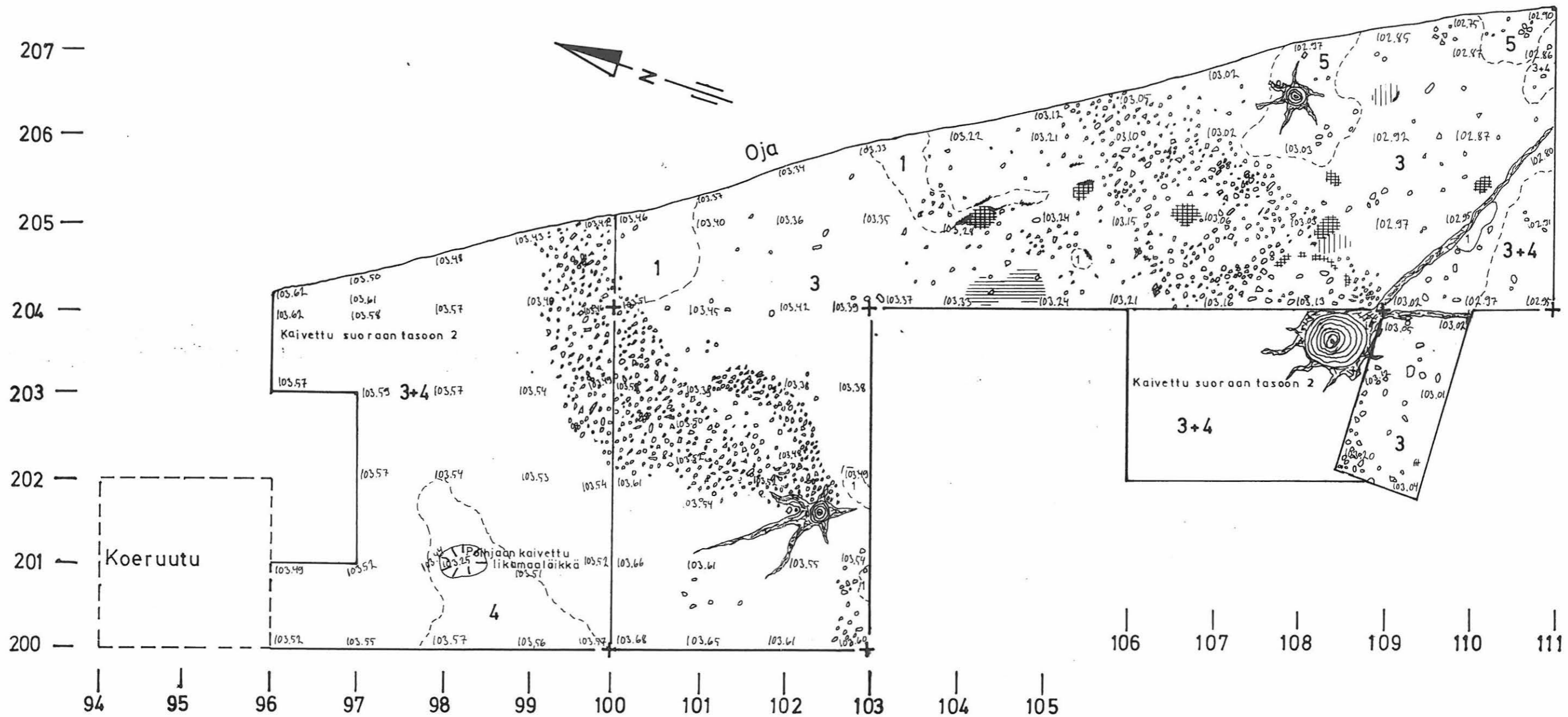
Piirt.: J.Hautio





- 1 Huuhtoutunut, harmaa hiekka
- 2 Rikastunut hiekka
- 3 Hiekka
- 4 Sora
- 5 Karkea hiekka
- Hiihtä

-  Punainen (palanut?) hiekka
-  Likamaa
-  Nokimaa
-  Puu, juuri

LAPINLAHTI 6 HONKAHARJU

Jouko Aroaho 1994

Tasokartta Taso 1



MK 1:50

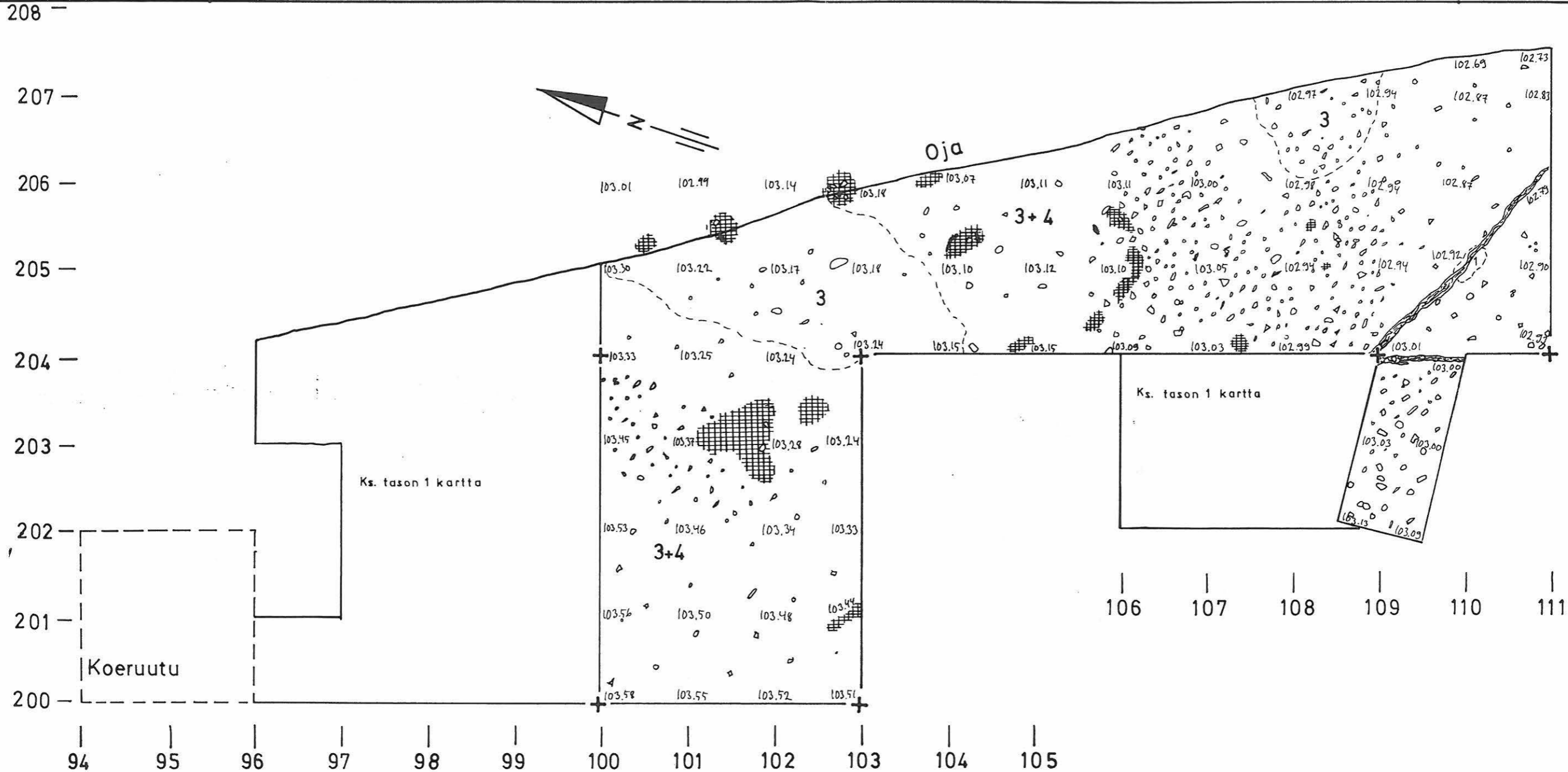

Absoluuttiset korkeudet m m.p.y

Piirt: J. Hautio



- 1 Huuhtoutunut, harmaa hiekka
- 3 Hiekka
- 4 Sora
-  Punainen (palanut?) hiekka
-  Hiiltä

LAPINLAHTI 6 HONKAHARJU

Jouko Aroalho 1994

Tasokartta TASO 2

MK 1:50



Absoluuttiset korkeudet m m.p.y

Piirt.: J. Hautio

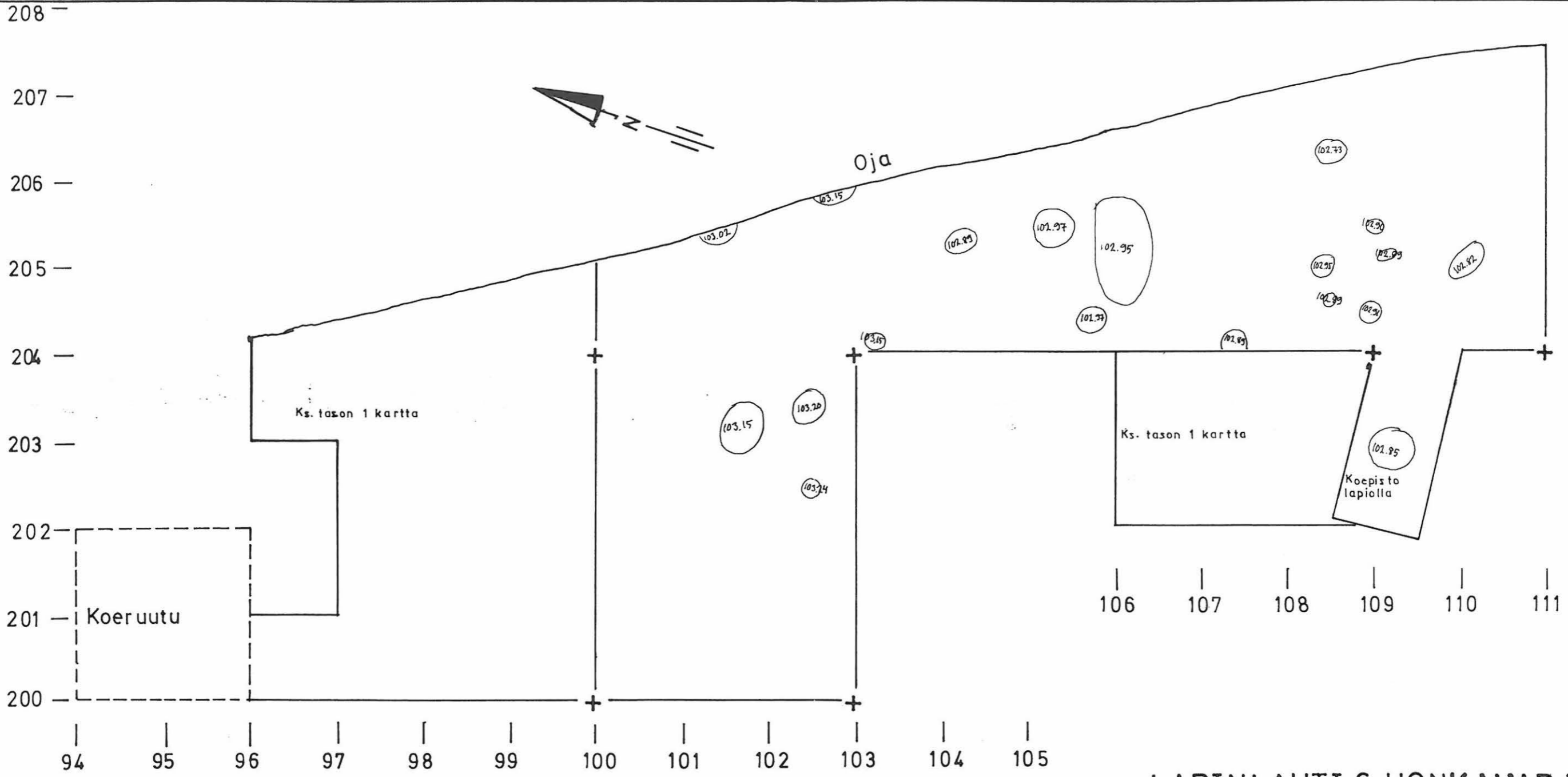

Tasosta 3 kaivettu vain läikät pohjaan

LAPINLAHTI 6 HONKAHARJU

Jouko Aroaho 1994

Tasokartta Taso 3

MK 1 50



Absoluuttiset korkeudet m mpy

Piirt: J.Hautio

Likamaaläikkä ruudussa 205/101
ojanpenkalla

MK 1:10

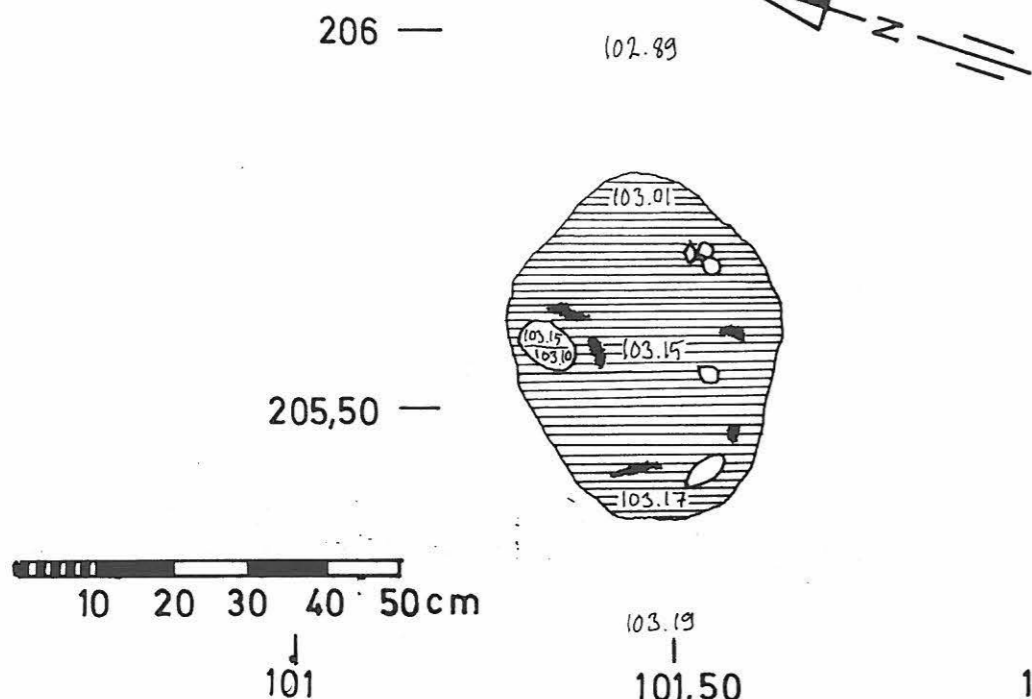

Rantakivikkoa koeruudussa 199/117
MK 1:20

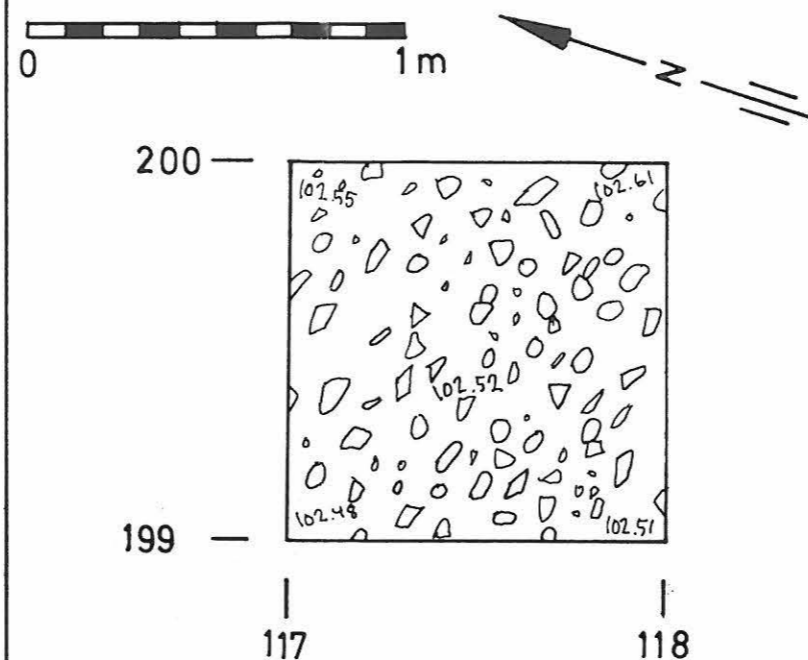

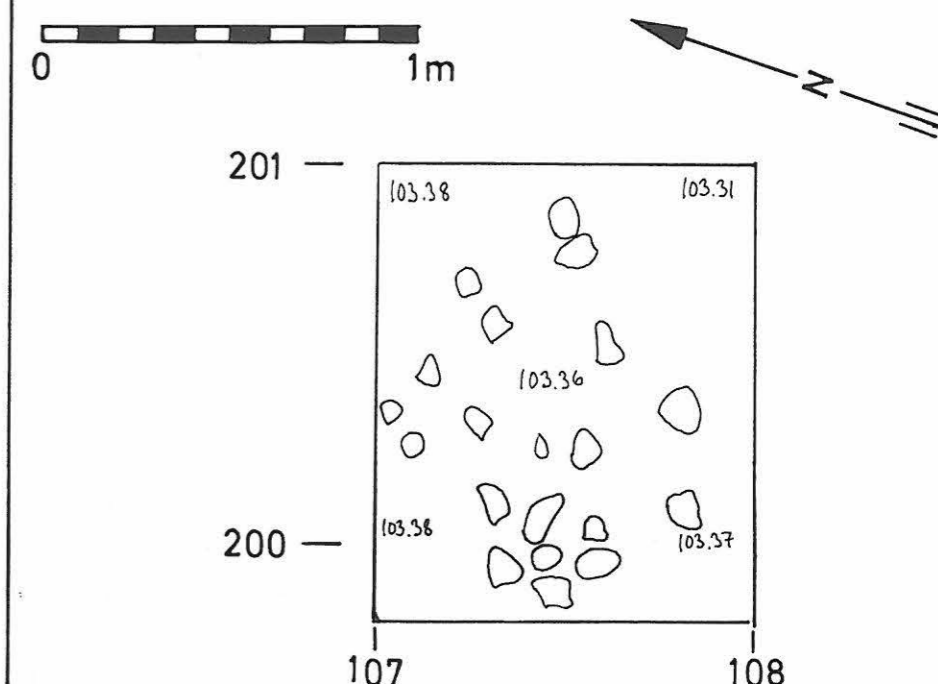

Rantakivikkoa koeruudussa 200/107 MK 1:20

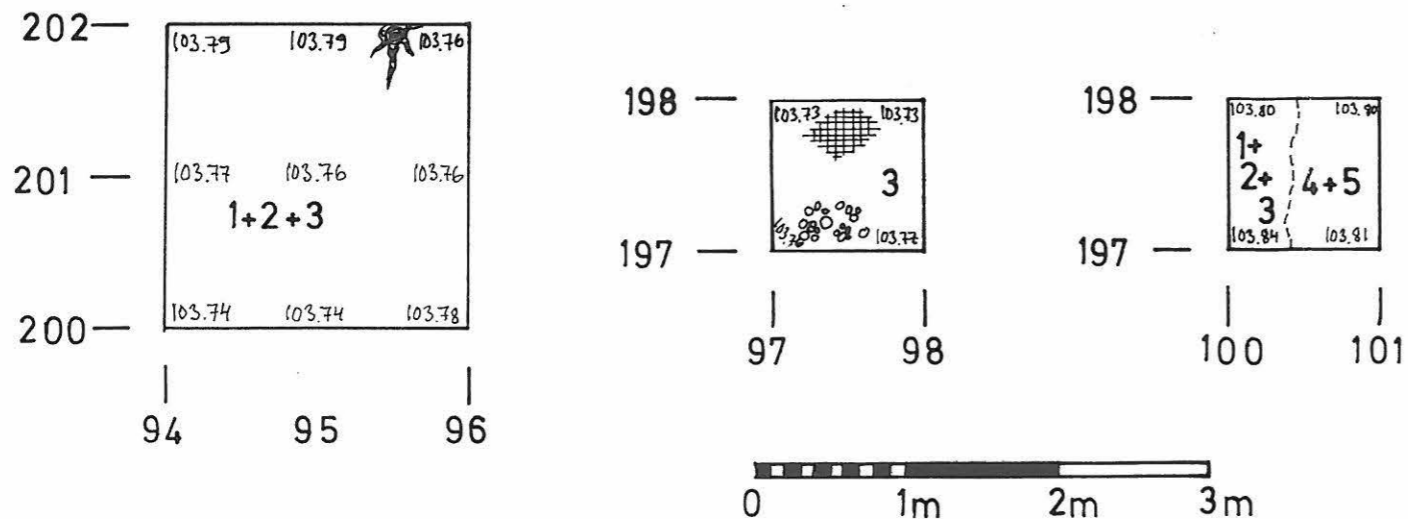

Koeruutujen tasokarttoja
MK 1:50



- 1 Harmaa huuhtoutunut hiekka
- 2 Rikastunut hiekka
- 3 Hiekka
- 4 Sora
- 5 Karkea hiekka
-  Punainen (palanut?) hiekka
-  Likamaa
-  Hiiltä

LAPINLAHTI 6 HONKAHARJU
Jouko Aroaho 1994

Sekalaisia karttoja
Absoluuttiset korkeudet m m.p.y
Piirt.: J. Hautio

Pintavaaitukset

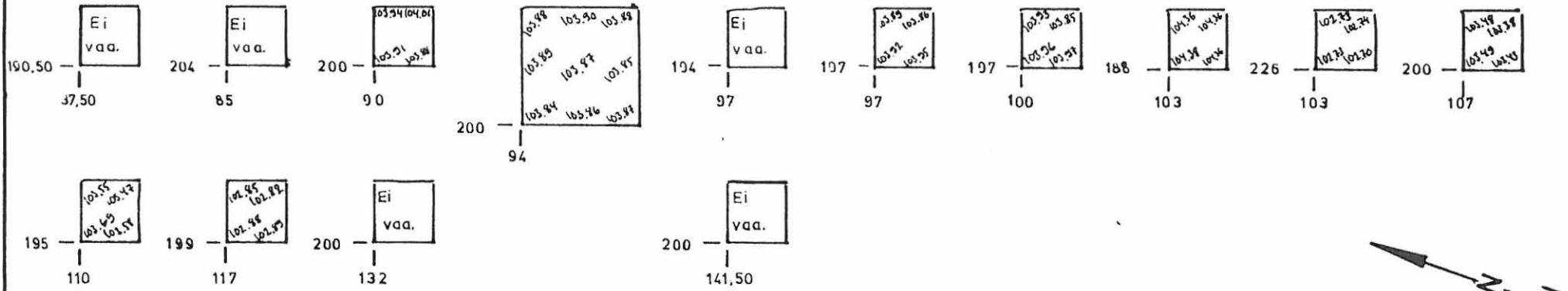

Pohjavaaitukset

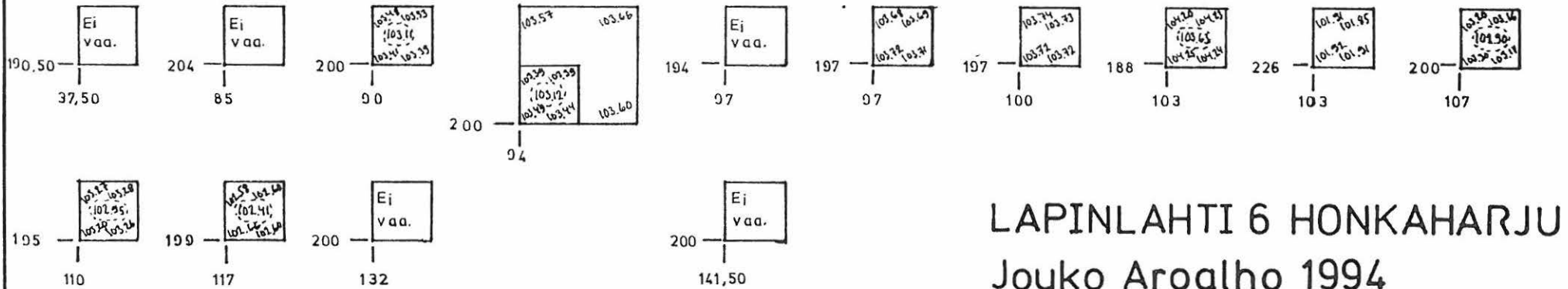

LAPINLAHTI 6 HONKAHARJU

Jouko Aroaho 1994

Koeruutujen pinta- ja pohjavaaitukset

MK 1:100



Absoluuttiset korkeudet m m.p.y

Piirt.: J.Hautio

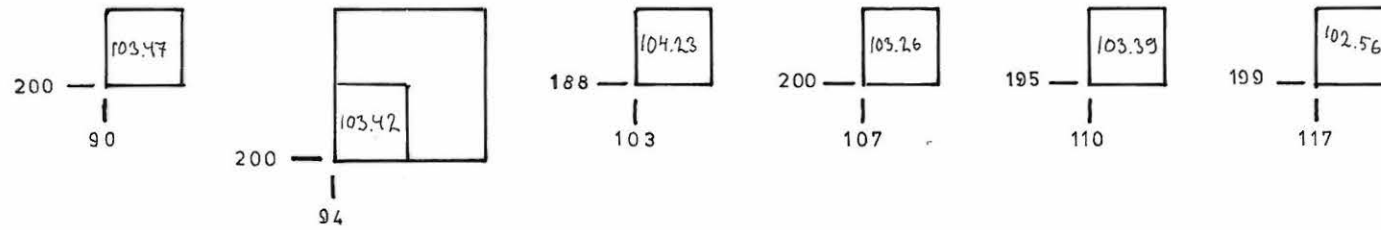
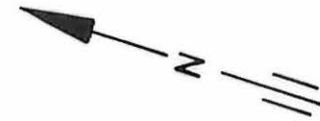

LAPINLAHTI 6 HONKAHARJU

Jouko Aroaho 1994

Joidenkin koertuutujen rantakivien korkeudet
MK 1:100



Absoluuttiset korkeudet m m.p.y
Piirt.: J.Hautio

Pintavaaitukset

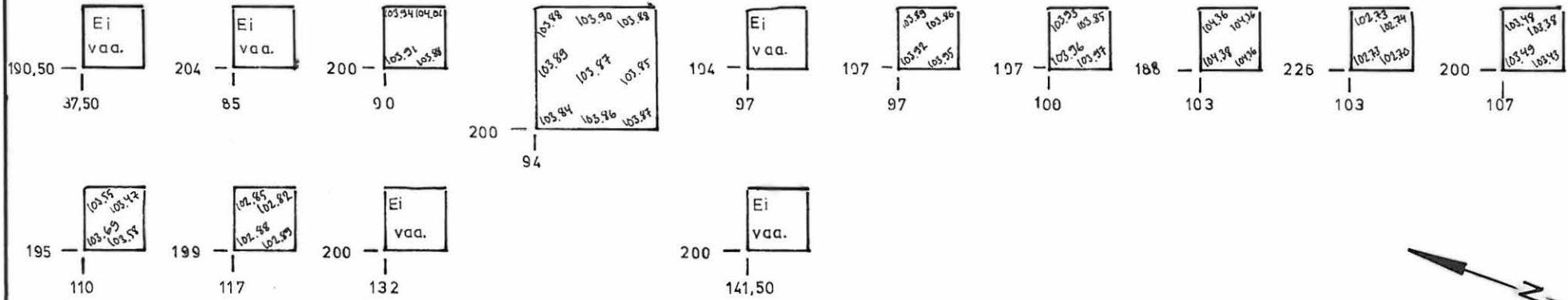

Pohjavaaitukset

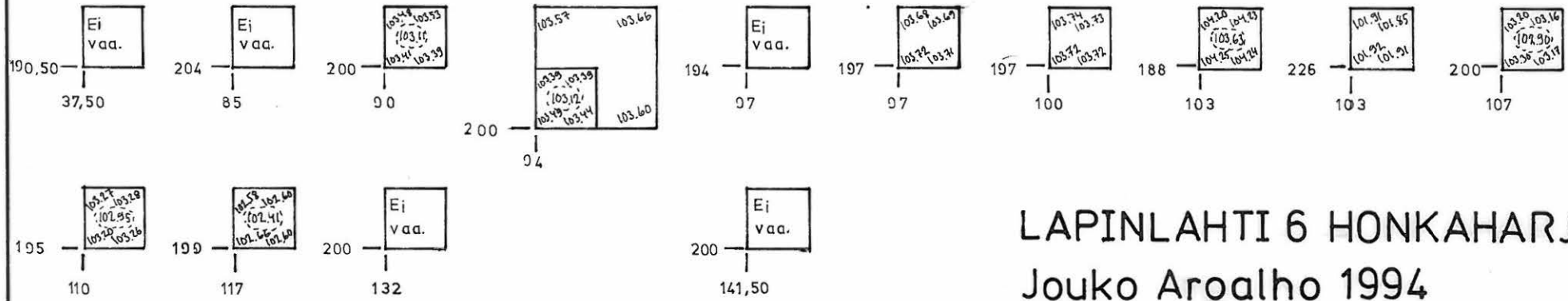

LAPINLAHTI 6 HONKAHARJU

Jouko Aroaho 1994

Koeruutujen pinta- ja pohjavaaitukset
MK 1:100



Absoluuttiset korkeudet m m.p.y
Piirt.: J.Hautio



LAPINLAHTI HONKAHARJU

KIVIKÄUTISTA ASUINPAIKKAA
KAIVETAAN 5-TIEN LÄNSI-
PUOLELLA 1994

KUOPION
KULTTUURIHISTORIALLINEN
MUSEO
KAUPPAKATU 23 70100 KUOPIO

Kuvan aihe: LAPINLAHTI HONKA
HARJU, KIVIK. ASP. KAIVAUS

Kuvausaika: 1994

Valokuvaaja: JOUKO ARDALHO

Käyttötarkoitus:

- Tutkimus
- Opetus
- Kertajulkaisu-oikeus
- Yksityiskäyttö

Kuva no:

Päiväys 23/7 1994

Julkaistaessa mainittava lähde:
Kuopion kulttuurihistoriallinen museo

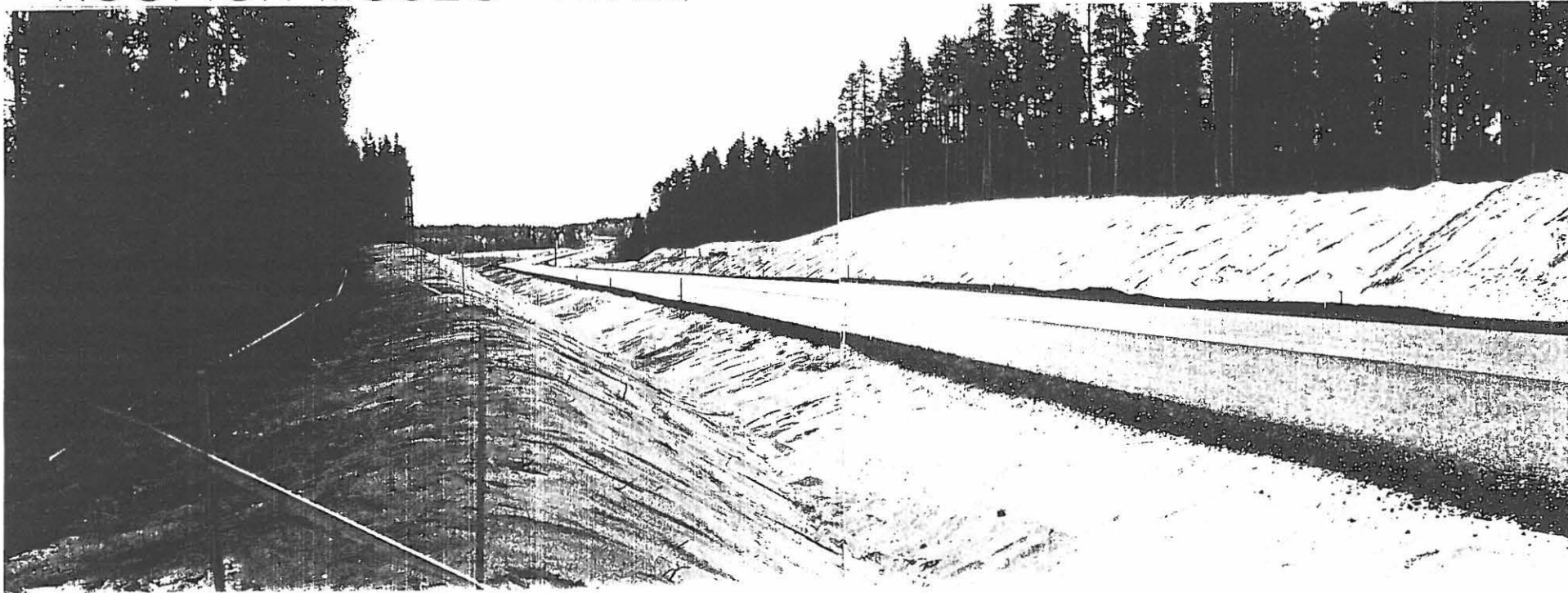

KUVA 1: VT 5 LAPINLAHDEN HONKAHARJULLA 1994-5 TEHDYN LEVENNYKSEN JÄLKEEN, NÄHTYNÄ KOHTI ETELÄÄ (LAPINLAHTEA). KUVAN KESKELLÄ, TIEN TAKANA ON SIAJAINNUT VUODEN 1994 KAIVAUSALUE (HÄVINNYT LEIKKAUKSESSA). TÄMÄN TARKISTUSKÄYNNIN YHTEYDESSÄ LÖYTYI KERAMIKKAA VASEMMALLA NÄKYVÄN, PIN- TAMMASTA KUORITUN TÖRMÄN PÄÄLTÄ, KAHDESTA PISTEESTÄ PIENELTÄ ALALTA. ENSINNÄKIN N. 30 M:N PÄÄSTÄ TIEN YLI JOHTAVASTA SÄHKÖLINJASTA (NÄKYVÄ KUVASSA KAUEMPANA) POHJOISEEN ELI KUVAAJAAN PÄIN. TOINEN KOHTA ON N. 95 M SÄHKÖLINJASTA POHJOISEEN, MUINAISRANTATÖRMÄSTÄ ALAS JOHTA- NEEN ULKOILUPOLON KOHDALLA. MUUALLA HIEKALLA EI OLLUT NÄKYVISSÄ MITÄÄN ERITYISTÄ. VALOK. J. AROALHO, 24.9.1995, 6x4,5.
KERAMIKKALÖYDÖT (KM 29380)



F.a. 3862

KUVA 3: TIEN ITÄREUNA N. 95 M:N
ETÄISYDELLÄ SÄHKÖLINJASTA POHJOI-
SEEN KOHTI POHJOISTA NÄHTYNÄ. ENIN
KERAMIikka (KUM) LÖYTYI
LÄHELTÄ ULKOILUPOLUN KOHTAA, JOKA
KUVASSA JOHTAA PUUN TAKANA OIKE-
ALLE. ETSIN LIIKUTELLUSTA PINTAHIE-
KASTA PALASIA N. 5 M²:N ALALTA,
ARVELEN, ETTÄ HIUKAN LAAJEMMALLA-
KIN ALUEELLA NIITÄ OLISI LÖYDETTÄ-
VISSÄ. VALOK. J. AROALHO, 24.9.1995,
6 x 4,5

← KUVA 2: VALTATIEN ITÄREUNAN LUISKAA
KUVATTUNA KOHTI POHJOISTA. OIKEALLA
NÄKYVÄT SÄHKÖLINJAN TOLPAT, OSA KERA-
MIIKASTA LÖYTYI LINJAN TASASTA N. 30 M
POHJOISEEN ELI KUVASSA KESKELTÄ NOU-
SEVAN TÖRMÄN PÄÄLTÄ, EI AIVAN KOR-
KEIMMALTA KOHDALTA. VUODEN 1994
KAIVAUSALUE JÄÄ KUVASTA VASEMMALLE,
TIEN TOISELLE PUOLEN. VALOK. J.
AROALHO, 24.9.1995, 6 x 4,5.

LÖYDÖT: KERAMIikka (KM 29380)



F.a. 3864



KUVA 1: TASOT 0 JA 1 (REUNA NÄKYVÄ HEIKKI KAADETUN PUUN EDUSSÄ)
KUVATTUNA ITÄ-KUILLISSESTA (Y=106-109). MAASSA EROTTUU
SIELLÄ TÄÄLLÄ MUINAISRANTA KIVIEKKA. PUU VASEMMALLA
ON JUURI KAADETTU KAIVAUSTEN EDISTÄMISEKSI.

VALOK. JOUKO AROALHO
.10.1994
6x4,5.

F.a. 3815



KUVA 2: SAMA ALUE (KUVA 1) TASOITETTUNA JA KUVATTUNA
ETELÄ-KAAKOSTA (X=202-204).

VALOK. JOUKO AROALHO
.10.1994
6x4,5.

F.a. 3817

KUOPION MUSEO

KULTTUURIHISTORIAN OSASTO



F.a. 3811

LIKAMAALÄIKKÄ RUUDUSSA 205/101
OJANPENKALLA, VALOKUNATTONA IDÄSTÄ.
KERAMIKAN 28488: 111-112 LÖYTÖPAIKKA.
VALOK. J. AROALHO, 14.10.1994. 6x4,5.

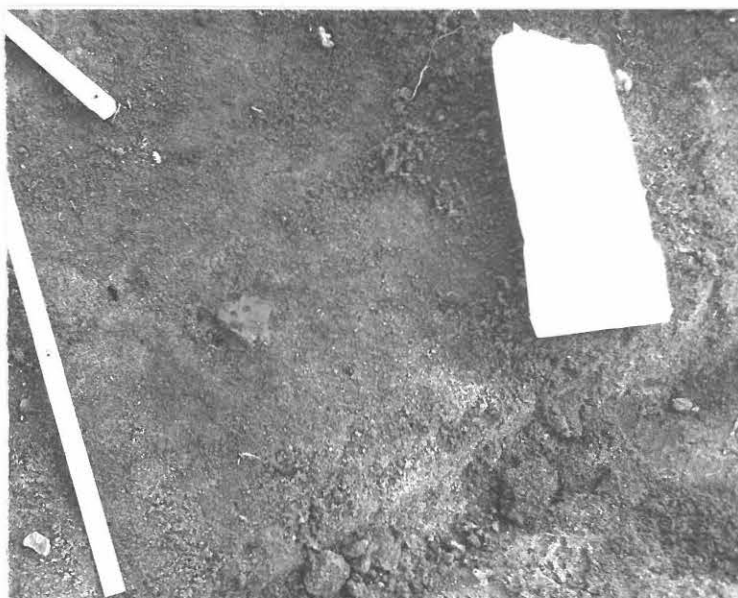

F.a. 3831

KAMPAKERAMIKAN PALA (28488:70)
RUUDUSSA 200/99 TASO 0.
VALOK. J. AROALHO 18.10.1994, 6x4,5.

LAPINLAHTI

OLLIKKALA

HONKAHARJU

2. 506.

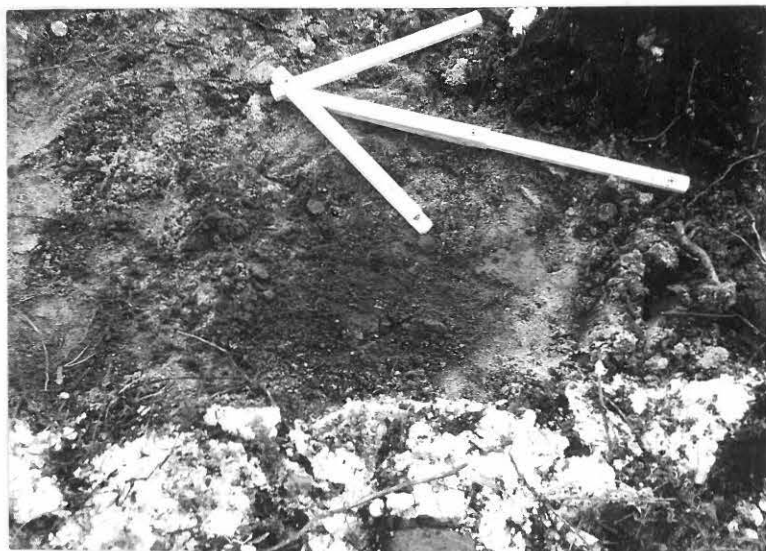

F.a. 3819.

KAMPAKERAMIKKAA LUMISESSA MAASSA.
VALOK. J. AROALHO, 17.10.1994, 6x4,5.

KAMPAKERAMIKAN
PALA (28488:62)
RUUDUSSA 202/98.
VALOK. J. AROALHO
18.10.1994. 6x4,5.



F.a. 3829

LIKAMAALÄIKKÄ RUUDUSSA
 201/98, VALOKUVATTUNA
 ETELÄLÖUNASTA.
 KAMPAKERAMIIKAN (28488:57)
 LÖYTPAIKKA.
 VALOK. J. AROALHO
 18.10.1994, 6x4,5.



F.a. 3834.

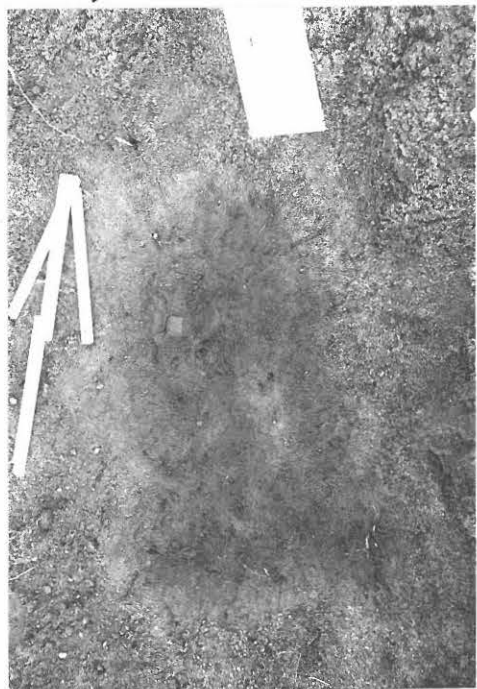

F.a. 3836



F.a. 3821 ASBESTIKERAMIKKAA (28488:158)
 KUVATTUNA LÄHELTA
 VALOK. J. AROALHO 19.10.1994.
 6x4,5.



F.a. 3820 ASBESTIKERAMIKKAA (28488:158) RUUDUSSA
 203/108. VALOKUVATTUNA LÄNSILÖUNASTA.
 VALOK. J. AROALHO 19.10.1994. 6x4,5

KUOPION MUSEO

LAPINLAHTI
HONKAHARJU

2.506

TASOKAIVOUSALUE
KUVATTUNA LUOTEESTA,
PIITÄMÄÄN POISTON
JÄLKEEN, TASO 0.
VALOK. J. AROALHO,
12.10.1994, 6x4,5



F.a. 3800

TASOKAIVOUSALUE
ETELÄSTÄ, TASO 1.
VALOK. J. AROALHO
13.10.1994, 6x4,5

F.a. 3801
TASOKAIVOUSALUE KUVATTUNA ETELÄSTÄ,
TASO 0,
VALOK. J. AROALHO 12.10.1994, 6x4,5

F.a. 3802



F.a. 3804 LINJAN Y=100 ETELÄPUOLISIA RUUTUJA, TASON 1, KAIVETAAN.
KUVA LÄNNESTÄ NÄHTYÄ.
VALOK. J. AROALHO 14.10.1994, 6x4,5



F.a. 3805 TASOKAIVUUSALUE KOILLINESTÄ NÄHTYÄ, TASON 1 KAIVUUN
KÄYNNISSÄ.
VALOK. J. AROALHO 14.10.1994, 6x4,5.



F.a. 3806 TASOKAIVUUSALUE PÖYHÖISESTÄ KAIVAJAT.
VALOK. J. AROALHO 14.10.1994 6x4,5



F.a. 3808 TASOKAIVUUSALUE PÖYHÖISESTÄ.
VALOK. J. AROALHO 14.10.1994. 6x4,5