

Akkelot. D. 303/8.12.1999

M

LIPERI VIINIJÄRVI JUVONEN  
varhaismetallikautisen asuinpaikan kaivaus  
Päivi Kankkunen 1997

## Sisällys

arkistotietoja	2
ote tiekartasta	3
ote peruskartasta	4
johdanto ja tutkimushistoria	5
sijainti ja topografia	6
kaivaustekniikka	6
kiinteät rakenteet	6
löydöt	7
yhteenvedo	7
diagrammit	8
negatiiviluettelo	9
kuvataulut	10-13
yleiskartta	14
vaaituskartta	15
tasokartta, taso 1	16
tasokartta, taso 2	17
tasokartta, taso 3	18
tasokartta, tasot 5,9 ja 11	19
profiilikartta tasoalueesta	20
profiilikartta koeajasta	21

## Liperi Viinijärvi Juvonen 1997

### arkistotietoja

Kunta: Liperi

Kylä: Viinijärvi

Kohde: Juvonen

Maanomistaja ja tila: Marketta ja Risto Kuikka, RN:o 44:72 Jokela, os. Jokiranta 8, 83400 Viinijärvi

Sijainti: Viinijärven (Taipaleen) kirkosta noin 0,5 km lounaaseen, rautatiesillasta noin 100 m etelään, Taipaleenjoen länsirannalla

Peruskartta: 4223 03 VIINIJÄRVI

Koordinaatit: x = 6949 24, y = 4460 06, z = 80-85 m mpy

Aiemmat löydöt ja tutkimukset:

- Pirkko Juvosen lähetys (KM 14254:1-9)
- Ville Luho,kaiv.1958 (KM 14554:1- 42),
- Tuomas Björkman, tarkastus 1960 (KM 14980),
- Pirkko Juvosen lähetys (KM 16131:1-23)
- Pekka Sarvas, inventointi 1965
- Pohjois-Karjalan museosta vuonna 1957 lähetetyt löydöt (KM 21090:1-2)
- Matti Huurre, tarkastus 1975 (ei kert.)
- Mika Lavento 1992, korkeusvaaituksia (ei kert.)

tähän kertomukseen liittyvät:

- löydöt KM 30376:1-337
- negatiivit 113668-113699
- diat 42042-42069
- kartat: yleiskartta 1:500, A4  
vaaituskartta 1:50, A3  
tasokartat tasoista 1-3,5,9 ja 11, A4 ja A3  
profiilikartat tasoalueelta ja koejasta, A4 ja A3

ote tiekartasta GT-9  
kohde on merkitty punaisella

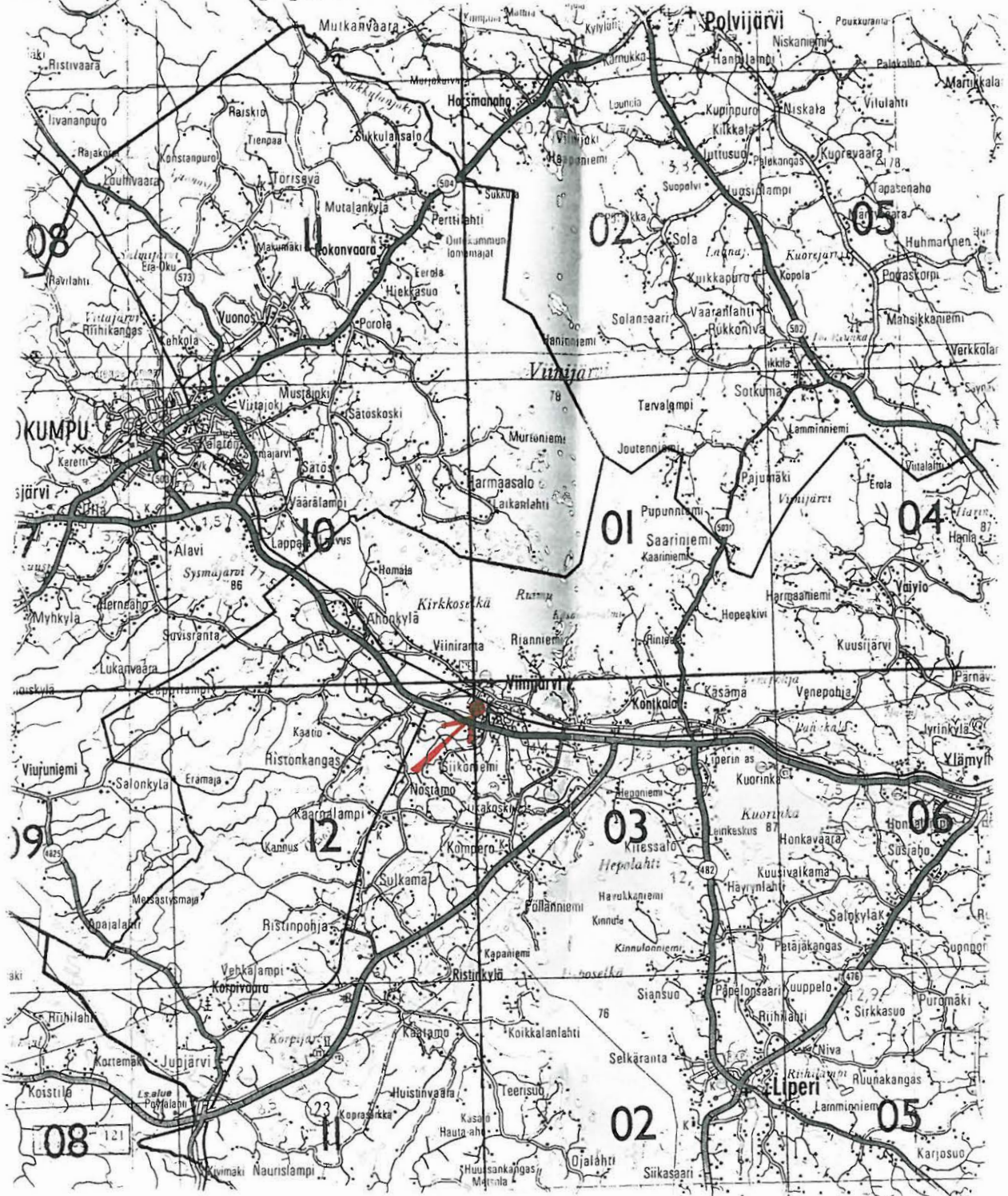

LIPERI VIINIJÄRVI JUVONEN  
P. Kankkunen 1997

ote peruskartasta 4223 03 VIINIJÄRVI  
koordinaatit: x = 6949 26, y = 4460 06, z = 85-86 m mpy

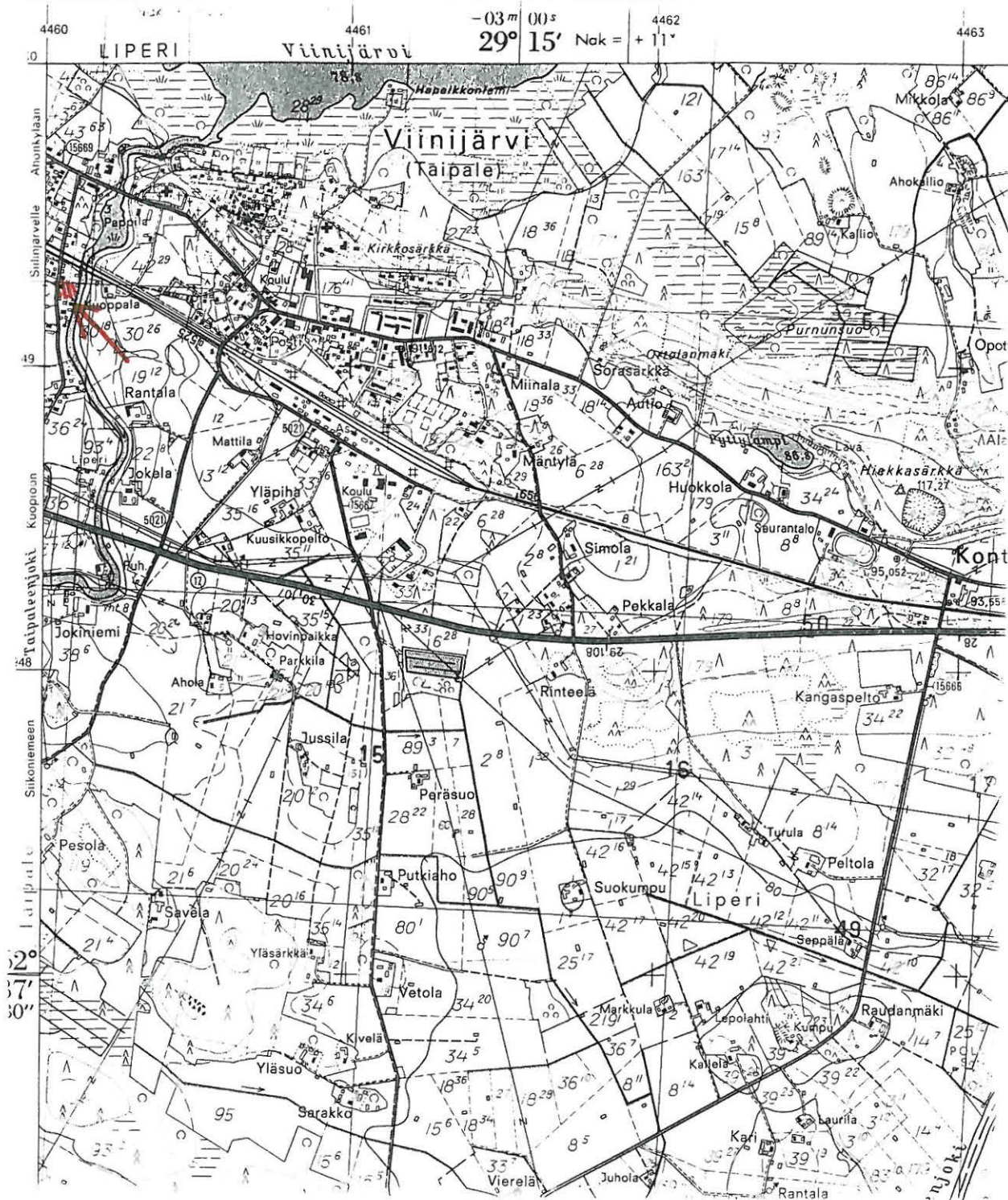

## Johdanto ja tutkimushistoria

Liperin Viinijärven eli Taipaleen kylästä Juvosen tontilta löytyi 1957 kivikautisia saviastian palasia. Seuraavana kesänä Ville Luho tutki tontilla noin 25 m<sup>2</sup>. Luho havaitsi kaivausalueella tumman noin 10 cm:n vahvuisen kulttuurikerroksen, josta löydöt tulivat. Löydöistä runsaimman ryhmän muodostivat saviastian palaset, jotka ovat ns. Luukonsaaren keramiikkaa. Lisäksi löytyi kivilaji- ja kvartsimateriaalia, palanutta luuta, kuonaa, tuluspii ja mahdollisesti kolme upokkaan kappaletta. Luho totesi asuinpaikan jatkuvan ainakin etelään, silloiselle Lasarofin tontille, jossa häneen mukaansa olivat vahvimmat kulttuurikerrokset.

Vuonna 1960 Tuomas Björkman Pohjois-Karjalan museosta kävi tarkastamassa lehtori Juvosen havaitsemaa kiveystä (noin 35 cm:n syvyydellä) ja totesi sen kivikautiseksi tulisijaksi. Björkman ei kuitenkaan tutkinut tulisijaa vaan se peitettiin.

Tämän jälkeen Juvosen asuinpaikka-aluetta on eri yhteyksissä käyty tarkastamassa, mutta vuoden 1958 kaivausten jälkeen ei kaivaustutkimuksia ole tehty.

Juvosen tilan nykyiset omistajat Marketta ja Risko Kuikka jättivät Liperin kunnalle omakotitalon laajennuksesta poikkeuslupahakemuksen 3.3. 1997, johon antamassaan lausunnossa 13.3. Museovirasto ilmoitti tutkivansa alueen kesän 1998 aikana. Maanomistajan hankittua kaivajat sovitettiin kohde koeaivausryhmän jo vahvistettuun kesän 1997 ohjelmaan perumalla tutkimukset Pieksämäen maalaiskunnassa.

Rakennushankkeen johdosta nykyisen asuinrakennuksen itäseinustalla kaivettiin tulevan laajennuksen ala sekä vasta paikan päällä ilmoitettu viemäri linja. Omistajat ilmoittivat vasta kaivausten alkaessa tarpeestaan myös peittää muinaisjännöstä, tästä johtuen kaivettiin peitettävälle alueelle kaksi pientä koeojaa minkä jälkeen heille annettiin lupa rakentamiselle välttämättömän alueen peittämiseen.

Kaivajina olivat Eija Juujärvi, Sanna Pekkinen, Mirja Hyttinen, Anni Timonen, Anne Meriläinen, Tiia Vajanto, Helka Juvonen sanomalehti Karjalaisen palkkaamana ja Riina Jormanainen Liperin kunnan palkkaamana. Kaivauksen piirtäjänä oli HuK Anja Korhola.

Helsingissä 1.12.1999



Päivi Kankkunen

## Sijainti ja topografia

Juvosen asuinpaikka sijaitsee Taipaleenjoen länsirannalla, joenvarsiterassin ylimmällä tasanteella sekä sitä seuraavassa laskussa. Asuinpaikan alarajaa ei ole selvitetty. Jokiterassi koostuu kaikkiaan kolmesta tasanteesta. Alin rantatasanne on puutarhamaata; koko tontti on nykyisin hyvin hoidettu ja nurmella. Nykyisen rakennushankkeen johdosta tulee talon kohdalle täytettäväksi ylimmän ja alemman terassin väli. Ylin terassi jatkuu länteen hyvin tasaisena. Asuinpaikka jatkuu jonkun matkaa sinnekin päätellen runsaista löydöistä, joita on saatu aivan Juvosen tontin länsireunasta.

Juvosen tontin molemmin puolin, Luhon mukaan erityisesti etelään, on asuinpaikka-aluetta; myös topografia jatkuu näille alueille samankaltaisena. Juvosen asuinpaikan laajuutta ei ole selvitetty.

Maaperä on kaivausalueella hienoa kivetöntä hiekkaa, jonka päällä on, vanha noin 20-30 cm paksu, puutarhamultakerros.

## Kaivaustekniikka

Tutkittavalta alueelta poistettiin ohut heinäturve ja vanha puutarhamaakerros lapioilla (pintakerros I), jonka jälkeen siistittiin taso pelkalla (= pintakerros II) pyrkien mahdollisimman lähelle sekoittumattoman maan pintaa, joka piirrettiin tasona 1. Seulaa ei käytetty. Seuraavat kerrokset kaivettiin pelkoilla noin 5 cm:n paksuisina. Koko alueesta tasoja piirrettiin 3 ja sen jälkeen tasot 5, 9 ja 11 kaivausalueen pohjoispäästä tulisijan alueelta, ruuduista 504-506/101-103. Löydöt otettiin talteen neliömetreittäin.

Alueesta piirrettiin yleiskartta mittakaavaan 1:500 - yleiskarttaan on ajan puutteen vuoksi piirretty vain sitomisen kannalta oleelliset kohdat.

Kaivauksen kiintopiste sijoitettiin kaivausalueen pohjoisreunalla olevaan likakaivon kanteen ja sen korkeus oli 85,84 m mpy, lukema siitä koneelle oli 078. Kiintopisteen korkeus siirrettiin Taipaleenjoen pinnasta, jonka korkeudeksi on ilmoitettu 78,8 mpy; peruskarttassa 4223 03 VIINIJÄRVI.

## Kiinteät rakenteet

Kulttuurikerros on vanhan puutarhamaan alla hyvin erottuva, noin 30 cm paksu. Väritään se on tumman likaisen ruskeaa, alaosastaan punertavaa. Kulttuurikerros on yläosastaan ja monin paikoin alempaakin myöhemmän maankäytön sekoittamaa.

Jo ensimmäisessä kerroksessa hahmottui kaivausalueen pohjoisosaan kulttuurimaan, noen ja palaneen hiekan muodostama kuvio. Tämä hahmottui selkeäksi noin 2x2,5 m:n suuruiseksi, muodoltaan soikeaksi alueeksi, jonka keskellä oli soikea noin 0,8x1 m:n suuruinen noki- ja hiilimaa. Läikkä ulottui noin 73cm:n syvyyteen sekoittumattoman maan pinnasta lukien. Se säilyi kooltaan samansuuruisena aina noin 30 cm:n syvyyteen ja siitä pieneni hieman, ollen lopulta noin 1x1,25 cm:n laajuinen. Pitäisin tätä muodostelmaa tulisijana. Kohteesta on otettu hiilinäyte KM 30376:337.

## Löydöt

Löydöistä suurimman ryhmän muodostavat saviastian palat, jotka ovat luettavissa Luukonsaaren ryhmään.

Alla luettelo kaikista löydöistä yhteensä:

	kpl/g
saviastian reunapala	20/116,5
saviastian kylkipala	522/576
saviesineen kpl	3/15
palanutta savea	14/7
kvartsi-iskos	62/197
kvartsiesine	2/7,5
kvartsiydin	3/30,5
hioin	1/44
asbestia	8/31,5
tiiltä	31/115
kuonaa	29/250
rautaesineen kpl	1/2
palanutta luuta	350 kpl
+	
hiiltyneitä kasvin jäännöksiä	

## Yhteenveto

Liperin Viinijärven Juvosen asuinpaikalta tehtiin ensimmäiset löydöt 1950-luvulla. Ville Luho kaivoi tontilla pienehkön alueen 1958, jonka jälkeen tontilla on tehty vain tarkastusluonteisia käyntejä. Tontilta on löytynyt vain Luukonsaaren tyyppin keramiikkaa; yksi pala sellainen, johon on sulanut kiinni rautakuonaa.

Juvosen varhaismetallikautisella asuinpaikalla kaivettiin maanomistajien kiireisen asuinrakennuksen laajennushankkeen vuoksi noin 48 m<sup>2</sup> sekä puolen metrin levyinen viemäri linja. Löydöt olivat Luukonsaaren keramiikkaa, jonkin verran kvartsiaineistoa, palanutta luuta ja kuonaa.

Tontin alue on ollut pitkään sekä huvila- että asuinkäytössä. Kulttuurikerroksen yläosat ovatkin vahingoittuneet, mutta muokkauskerroksen alla on säilyneenä voimakas kulttuurikerros, joka on vaihtelevan paksuinen, keskimäärin 30 cm. Tasokaivausalueella sijaitsi tulisija, joka oli kooltaan noin 2x2,5 m; tulisija oli voimakkaan kulttuurimaan ympäröimä.

Juvosen asuinpaikkaa ei ole koskaan koekaivettu eikä sen rajoja määritetty. Asuinpaikka-alue jatkuu Marketta ja Risto Kuikan tontilta (RN 44:72) etelää, pohjoiseen ja länteen. Niin Marketta ja Risto Kuikan tontilla kuin naapuritonteillakin on nykyisestä maankäytöstä huolimatta säilynyt tutkimukselle antoisaa muinaisjäännösalueita.



## Dialuettelo

42042	Yleiskuva kaivausalueelle, kuvattu pohjoiskoillisesta
42043	Yleiskuva kaivausalueelle, kuvattu pohjoisesta
42044	Yleiskuva kaivausalueelle, kuvattu lounaasta
42045	Kaivaustaso 1, kuvattu talon katolta, noin pohjoisesta
42046	Kaivaustaso 1, alueen pohjoispuoli, kuvattu lännestä
42047	Kaivaustaso 1, alueen eteläosa, kuvattu lännestä
42048	Tasokaivausalue, taso 1, ruudut: 500-501/101, kuvattu etelästä
42049	Tasokaivausalue, taso 2, ruudut: 500-507/101-102, kuvattu etelästä
42050	Tasokaivausalue, W-profiili, linja $y=101$ ja $x=502-507$ , kuvattu kaakosta
42051	Tasokaivausalue, W-profiili linja $y=101$ , $x=506$ , kuvattu idästä
42052	Tasokaivausalue, s-profiili, linja $x=500$ , ruudut:101-104, kuvattu luoteesta
42053	Koeoja 503/106-108, s-profiili, linja $x=503$ , ruudut: 106-108, kuvattu koillisesta
42054	Viemärikoeojan luoteispää, kuvattu etelästä
42055	Viemärikoeojan luoteispää, kuvattu etelästä
42056	Tasokaivausalue, ruudut: 504-507/101-106, tulisija, taso 3, kuvattu luoteesta
42057	Tasokaivausalue, ruudut: 504-506/101-103, tulisija, taso 4, kuvattu lännestä
42058	Tasokaivausalue, ruudut:504-506/101-103, tulisija, taso 4, kuvattu pohjoisesta
42059	Tasokaivausalue, ruudut:504-506/101-103, tulisija, taso 5, kuvattu lännestä
42060	Tasokaivausalue, ruudut:504-506/102-103, tulisija, taso 9, kuvattu idästä
42061	Tasokaivausalue, ruudut: 504,5-505/102-103,5, tulisija, taso 11, kuvattu pohjoisesta
42062	Tasokaivausalue, ruudut: 504-506/101-103, tulisija, taso 3, kuvattu lounaasta
42063	Yksityiskohta edelliseen
42064	Tasokaivausalue, tulisija, pohjataso, kuvattuna lännestä
42065	Työkuva. Kaivausta.
42066	Työkuva. Kaivausta.
42067	Työkuva. Anja Korkala piirtää tasoa.
42068	Työkuva. Anja Korkala piirtää koeojaa.
42069	Kaivaustyöryhmä

## Negatiiviluettelo

- 113668-70 Panoraama tutkimusalueesta, omakotitalon laajennusala, kuvattu kaakosta  
 113671-73 Panoraamakuva tutkimusalueesta, kuvattuna koillisesta  
 113674 Tasokaivausalue, taso 1, kuvattuna talon katolta, luoteesta  
 113675 Sama kuin ed.  
 113676 Tasokaivausalue ja koeojat, pohjoispuoli, taso 2, kuvattuna talon katolta, luoteesta  
 113677 Tasokaivausalueen N-puoli, taso 2, keskellä tulisija, kuvattuna talon katolta, luoteesta  
 113678 Tasokaivausalue, taso 2, ruudut:500-503/101-106, lännestä  
 113679 Työkuva  
 113680 Tasokaivausalue, taso 2, ruudut:500-502/101-102, kuvattu etelästä  
 113681 Tulisija. Taso 3, kuvattu pohjoisesta  
 113682 Tulisija. Taso 3, kuvattu lounaasta  
 113683 Tulisija. Taso 3, kuvattu luoteesta  
 113684 Tulisija. Taso 3, kuvattu katolta, luoteesta  
 113685 Koeoja 503/107-108, S-profiili, linja  $x=503$ , ruudut: 106-108, kuvattu koillisesta  
 113686 Sama kuva, paitsi ruudut: 503/106-107  
 113687 Tasokaivausalue, S-profiili, linja  $x = 500$ , ruudut: 102-105, kuvattu koillisesta  
 113688 Tulisija. Taso 4, kuvattu lounaasta  
 113689 Tulisija. Taso 4, kuvattu pohjoisesta  
 113690 Tulisija. Taso 5, kuvattu pohjoisesta  
 113691 Tulisija. Taso 11, kuvattu pohjoisesta  
 113692 Tulisija. Taso 11, kuvattu lännestä  
 113693 Tulisija. Taso 11, kuvattu etelästä  
 113694 Tulisijan pohjataso, kuvattu lännestä  
 113695 Viemärikoeojan kaakkoispuoli, kuvattuna lounaasta  
 113696 Viemärikoeojan luoteispää, kuvattu etelästä  
 113697 Tasokaivausalueen W-profiili, linja  $y = 101$ , ruudut:500-501, kuvattu idästä  
 113698 Tulisija. Taso 9, kuvattu lounaasta  
 113699 Kaivaustyöryhmä, vas: Mirja Hyttinen, Sanna Pekkinen, Eija Juujärvi, Anni Timonen, piirtäjä Anja Korkala, Anne Meriläinen, Riina Jormanainen ja Helka Juvonen



F. 113668-70

Tutkimusalue  
kuvattuna  
kaakosta

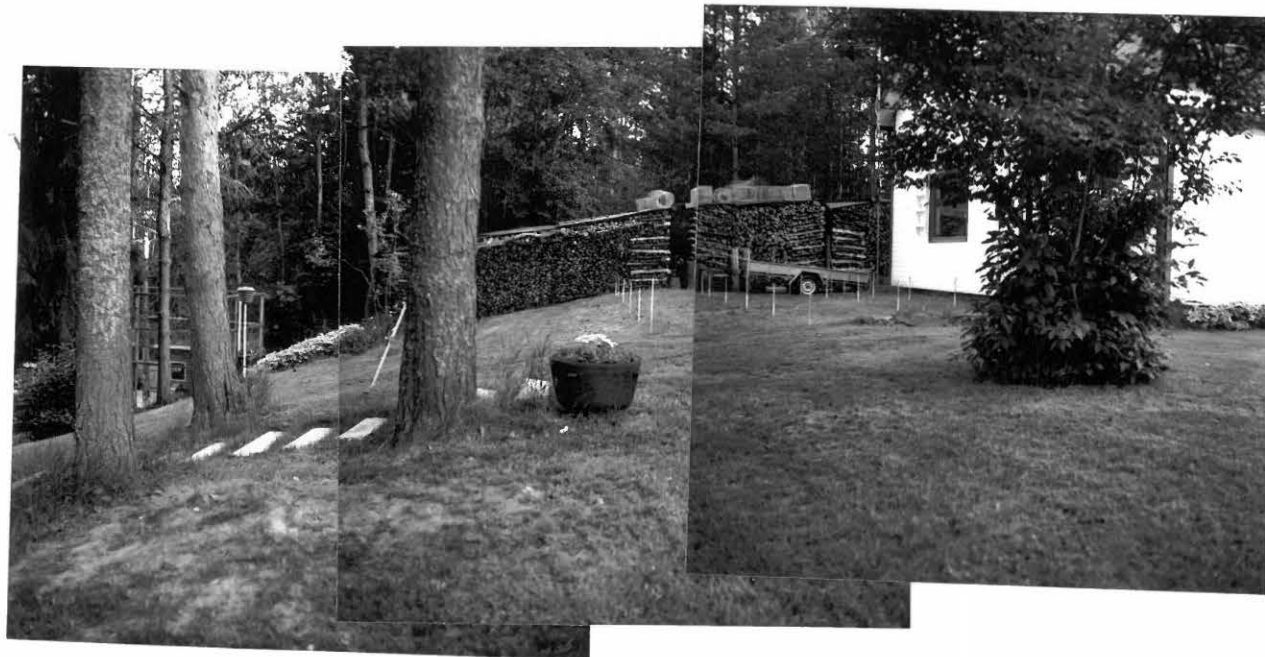

F. 113671-73

Tutkimusalue  
kuvattuna  
pohjoisesta



F. 113684 Tulisija, taso 3  
kuvattu löttestä



F. 113689 Tulisija, taso 4  
kuvattu pohjoisesta

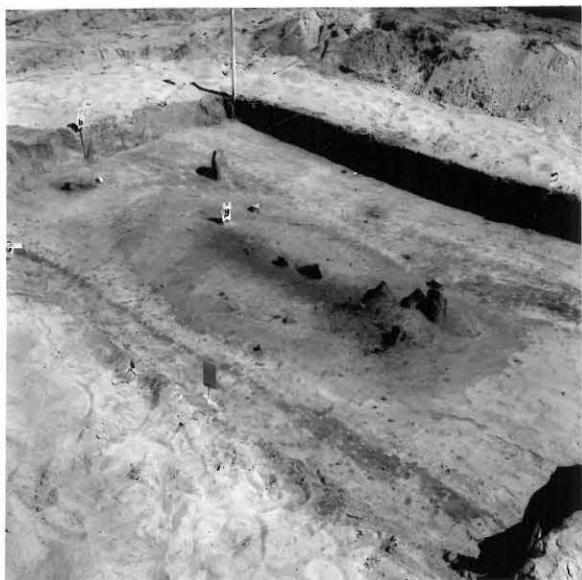

F. 113690 Tulisija, taso 5  
kuvattu pohjoisesta

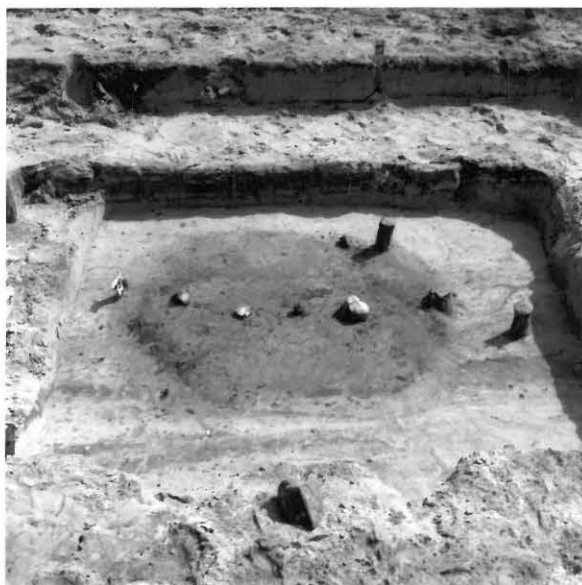

F. 113692 Tulisija, taso 11, kuvattu lännestä



F. 113694 Tulisijan pohjataso  
kuvattu lännestä

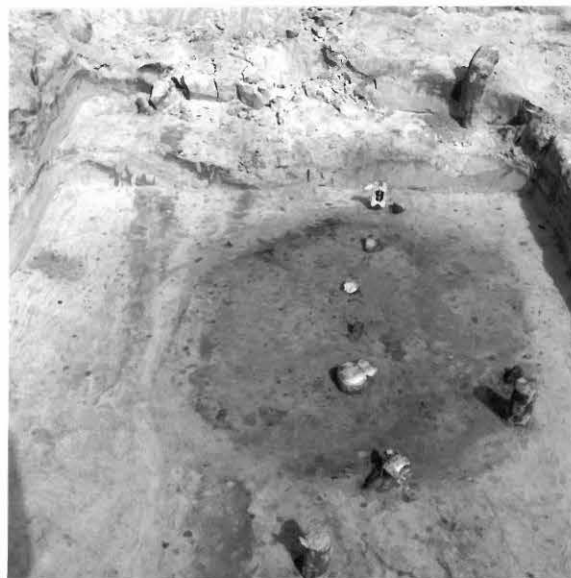

F. 113693 Tulisija, taso 11  
kuvattu etelästä

## LIPERI VIINIJÄRVI JUVONEN 1997



F. 113678 Tasokaivusalueen lounaiskulma  
taso 2, ruudut: 500-503/101-106  
kuvattu lännestä



F. 113680 Tasokaivusalueen lounaiskulma  
taso 2, ruudut: 500-502/101-102  
etelästä



F. 113676 Tasokaivusalueen N-puoli + koeqät  
taso 2, kuvattuna talon katoilta,  
loteesta



F. 113674 Tasokaivusalue  
taso 1, kuvattuna  
talon katoilta loteesta



F. 113679  
Työkuvaa



F. 113699 Kaivaustyöryhmä

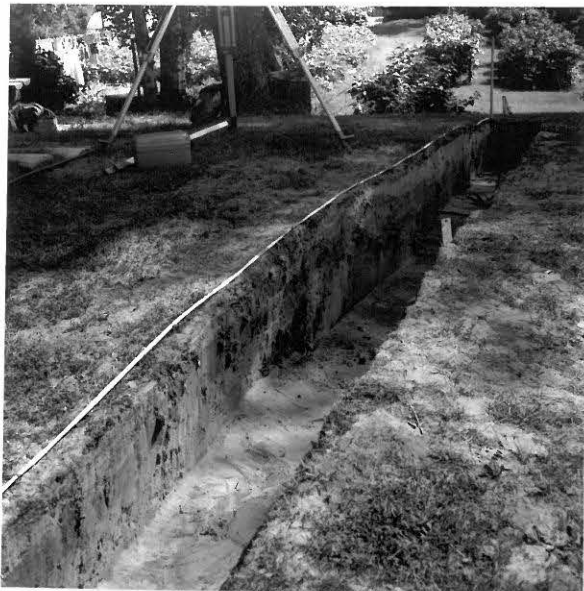

F. 113695 Viemärikoecojan kaakkoisprofiili kuvattu lounaasta

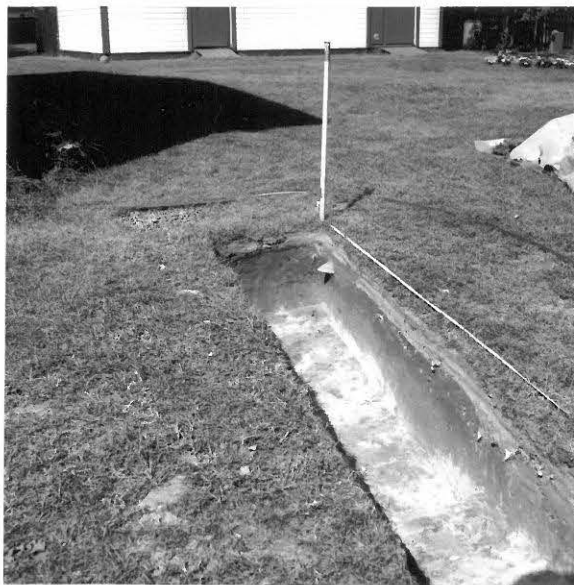

F. 113696 Viemärikoecojan luotasppää kuvattu etelästä



F. 113697 Tasokaikausalveen w-profiilia linja: y=101, ruudut: 540-581 kuvattu idästä

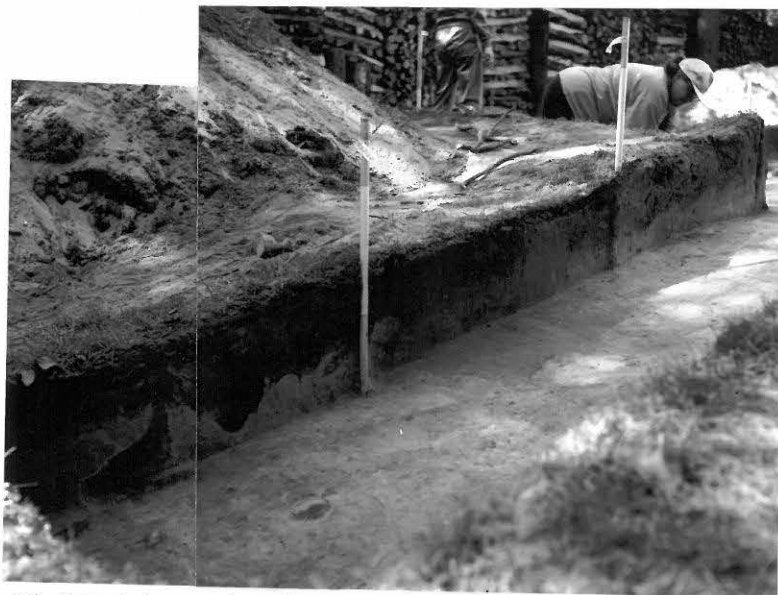

F. 113685-86 Koecija 503/106-108 s-profiili, linja: x=503 ruudut: 106-108 koillisesta



F. 113687 Tasokaikausalve s-profiili linja: x=500 ruudut: 102-105 koillisesta

# LIPERI VIINIJÄRVI JUVONEN

## P. Kankkunen 1997

Yleiskartta

Kp 85, 84m mpy

Mk 1:500

karttapohjoinen



 30m

Piirt. T. Nurminen

 vuonna 1997 tutkittu alue

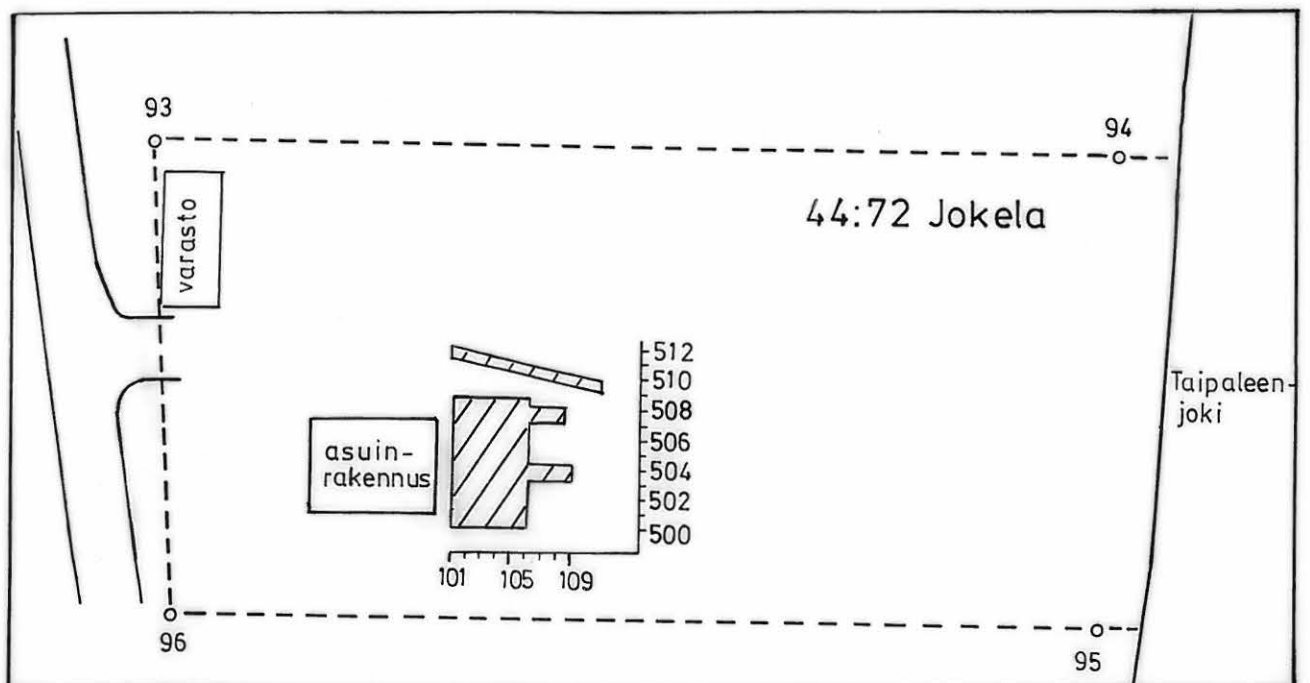

# LIPERI VIINIJÄRVI JUVONEN

## P. Kankkunen 1997

Vaaituskartta, pinta- ja pohjavaaitukset  
ruudut 500-507/101-108 ja koeoja

100 pintalukema

(163) pohjalukema

Kp 85, 84m mpy ,koneen lukema 078  
Mk 1:50

Piirt. A. Korkala

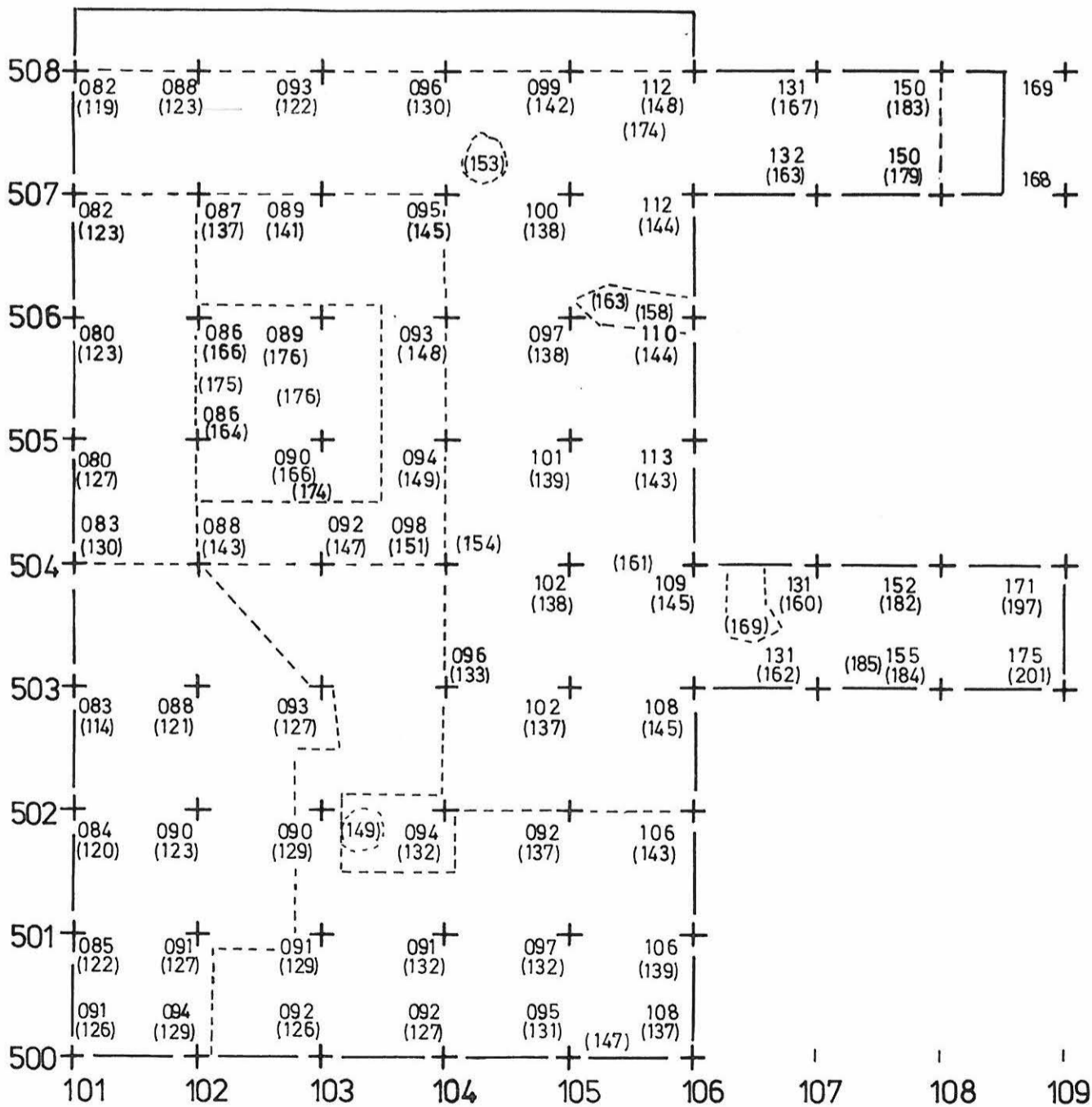
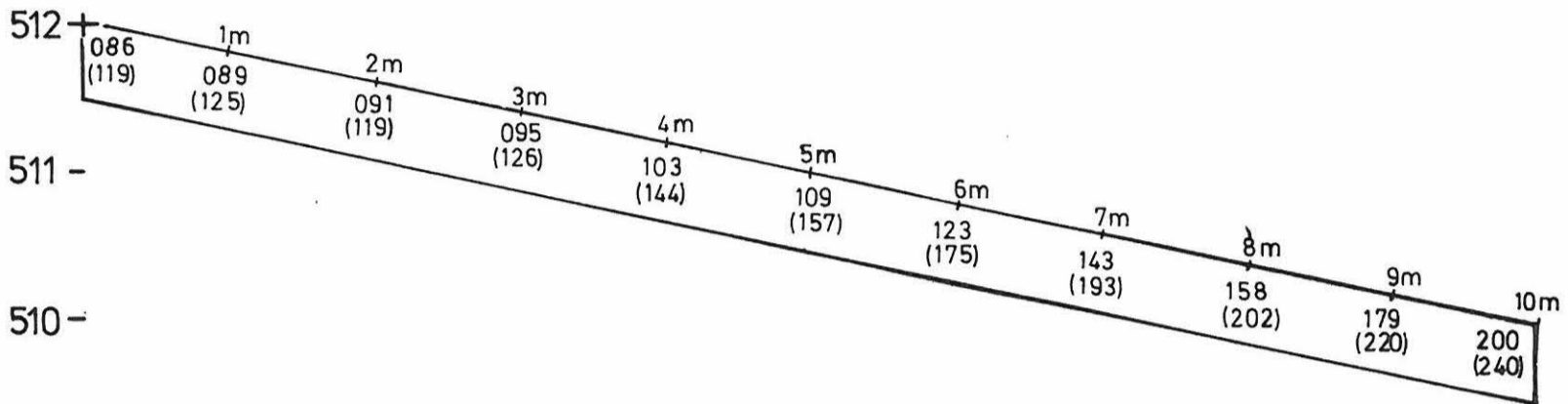



# LIPERI VIINIJÄRVI JUVONEN

## P. Kankkunen 1997

Tasokartta, taso 1  
ruudut 500-508/101-108

Kp 85,84m mpy ,koneen lukema 078  
Mk 1:50

 3m

Piirt. A. Korkala

-  kulttuurimaa
-  likamaa
-  palanut hiekka
-  noki, hiili
-  puhdas hiekka
-  sekoittunut maa
-  kivi
-  juuri

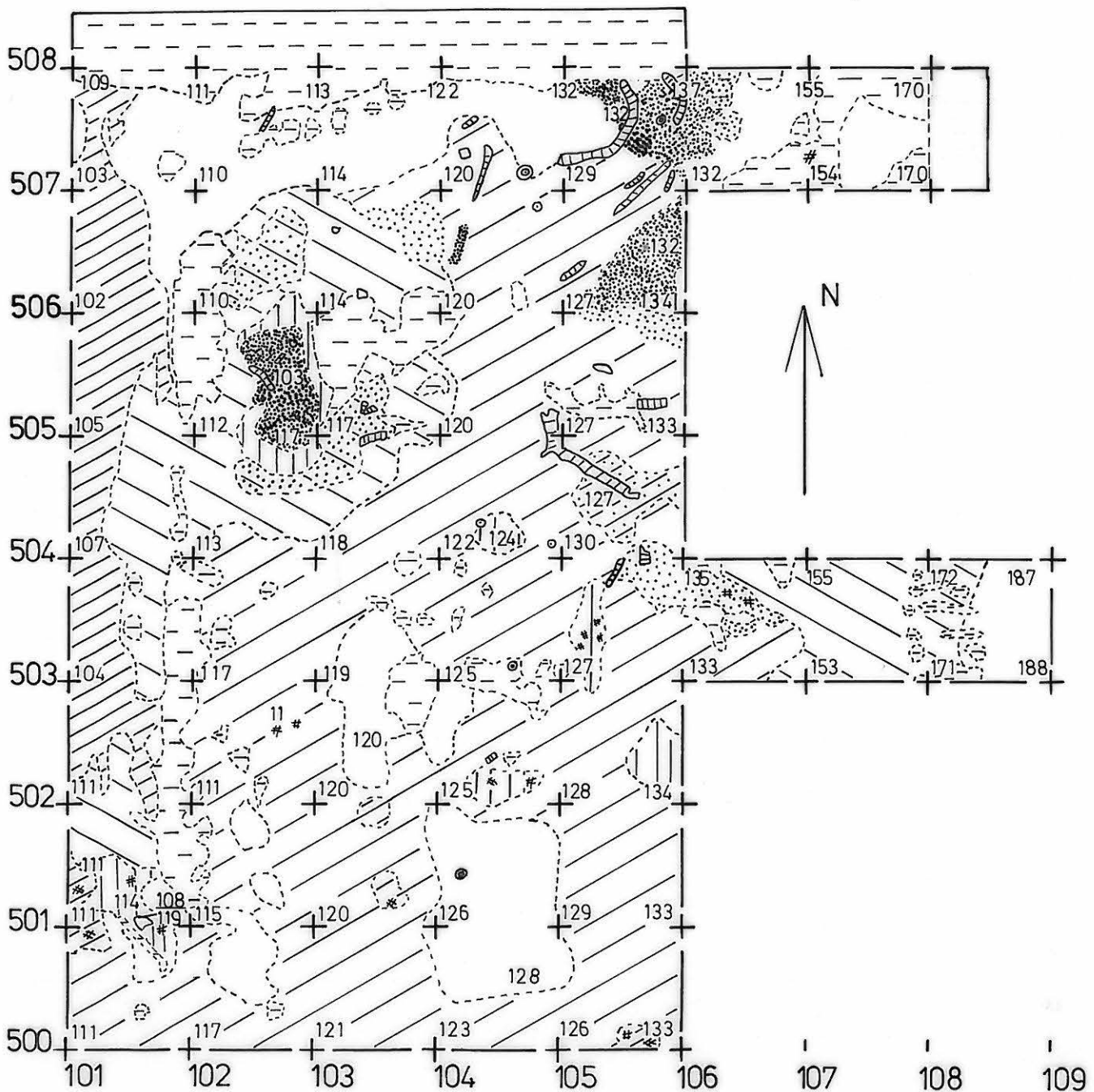

# LIPERI VIINIJÄRVI JUVONEN

## P. Kankkunen 1997

Tasokartta, taso 2  
ruudut 500-508/101-108

Kp 85,84m mpy ,koneen lukema 078  
Mk 1:50

3m

Piirt. A. Korkala

-  kulttuurimaa
-  likamaa
-  palanut hiekka
-  noki, hiili
-  puhdas hiekka
-  sekoittunut maa
-  kivi
-  juuri

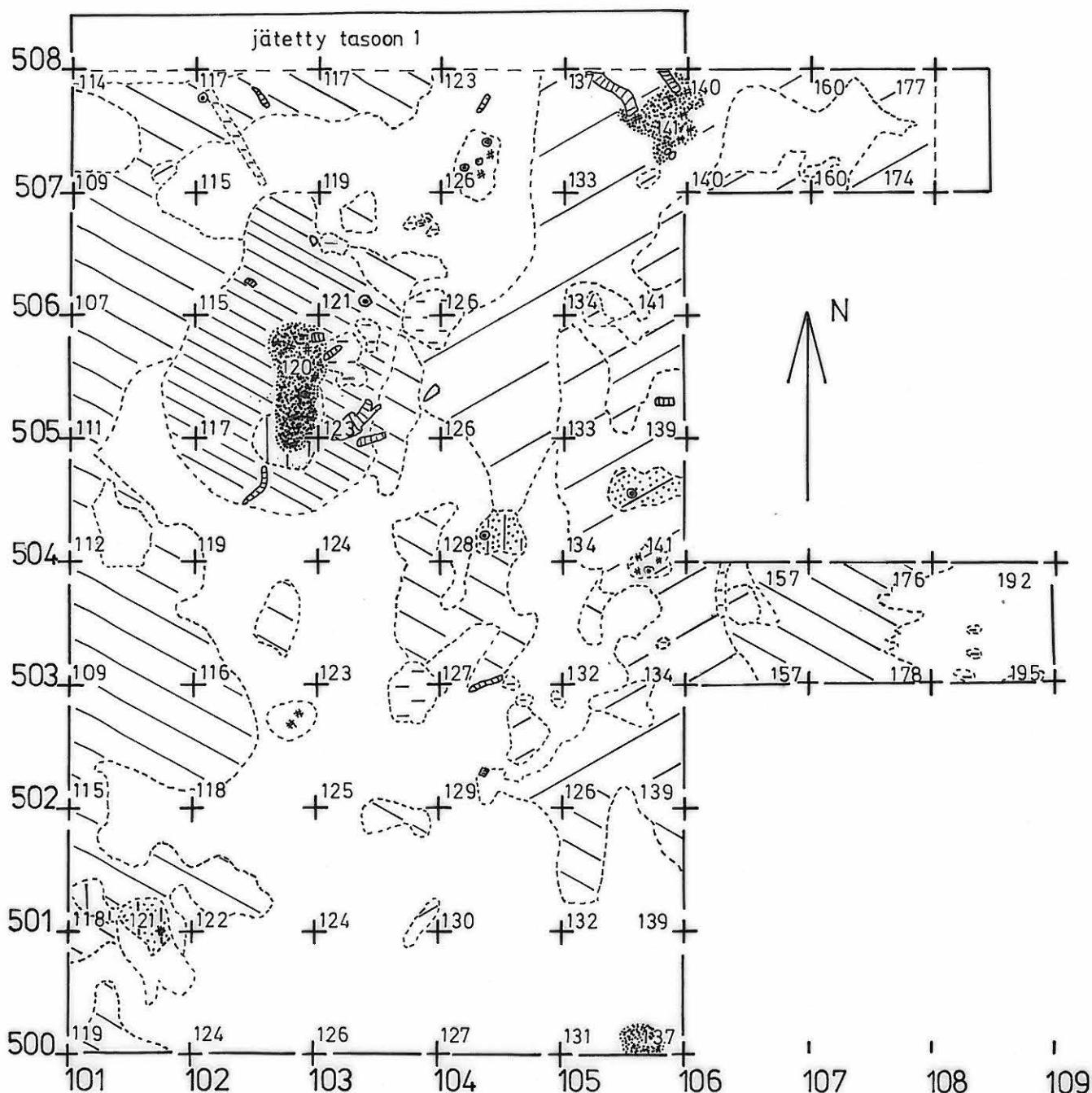

# LIPERI VIINIJÄRVI JUVONEN

P. Kankkunen 1997

Tasokartta, taso 3  
ruudut 504-507/101-107

Kp 85,84 m mpy , koneen lukema 078  
Mk 1:25  1m  
Piirt. A. Korkala

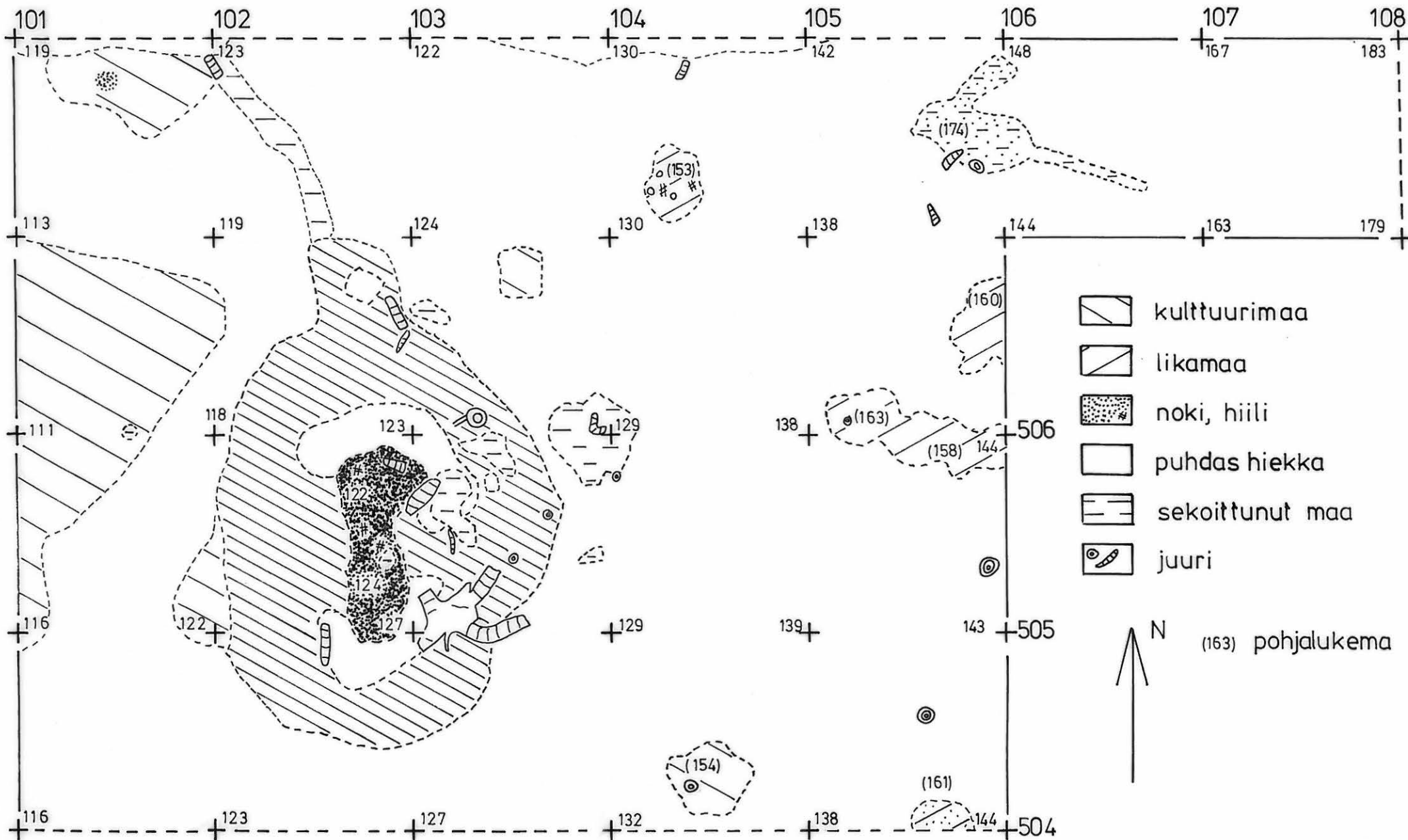

# LIPERI VIINIJÄRVI JUVONEN

## P. Kankkunen 1997

Tasokartta, tasot 5, 9 ja 11  
osa ruuduista 102-103/504-506

Kp 85, 84m mpy, koneen lukema 078  
Mk 1:25

2m

Piirt. A. Korkala

-  kulttuurimaa
-  likamaa
-  palanut hiekka
-  noki, hiili
-  puhdas hiekka
-  kivi
-  juuri



(176) pohjalukema

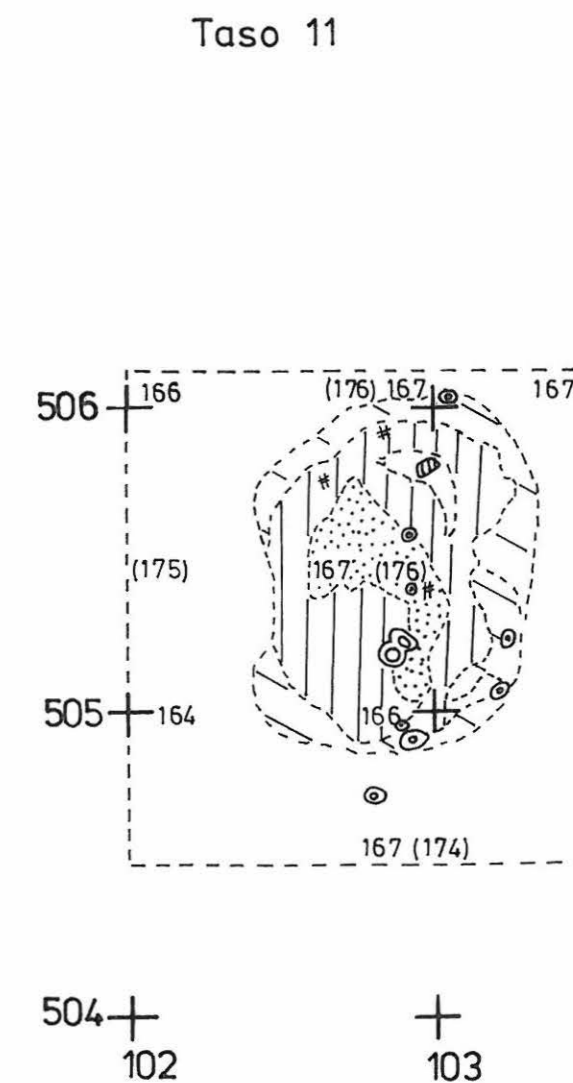
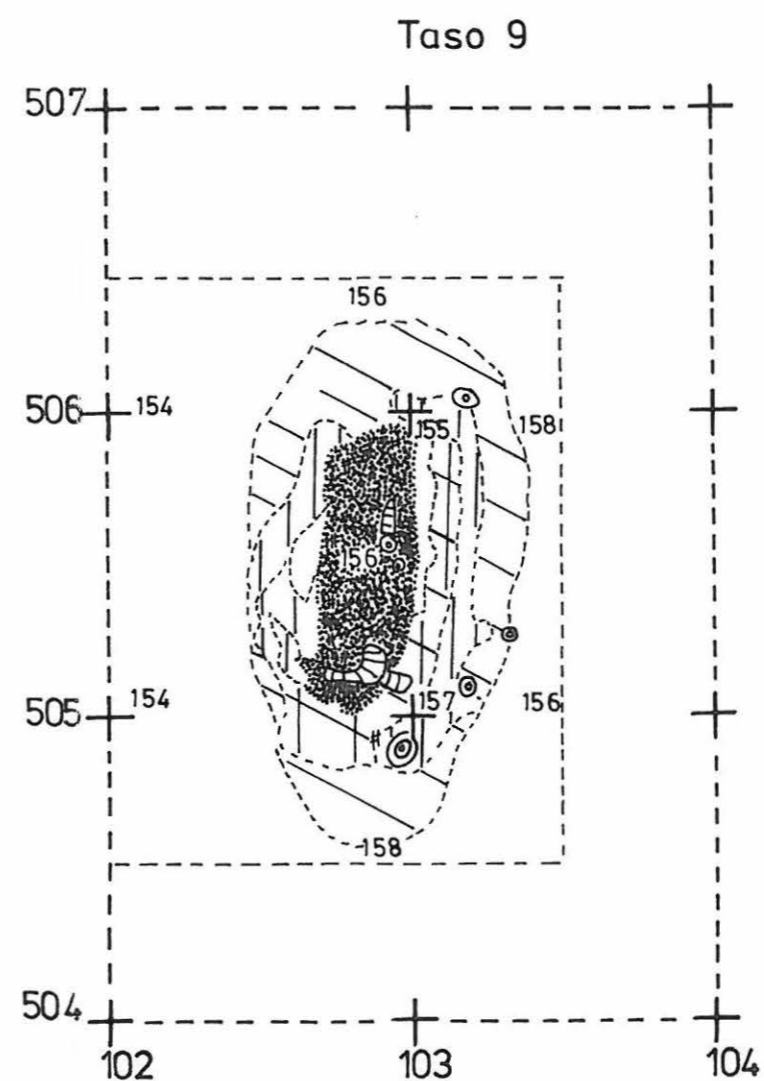
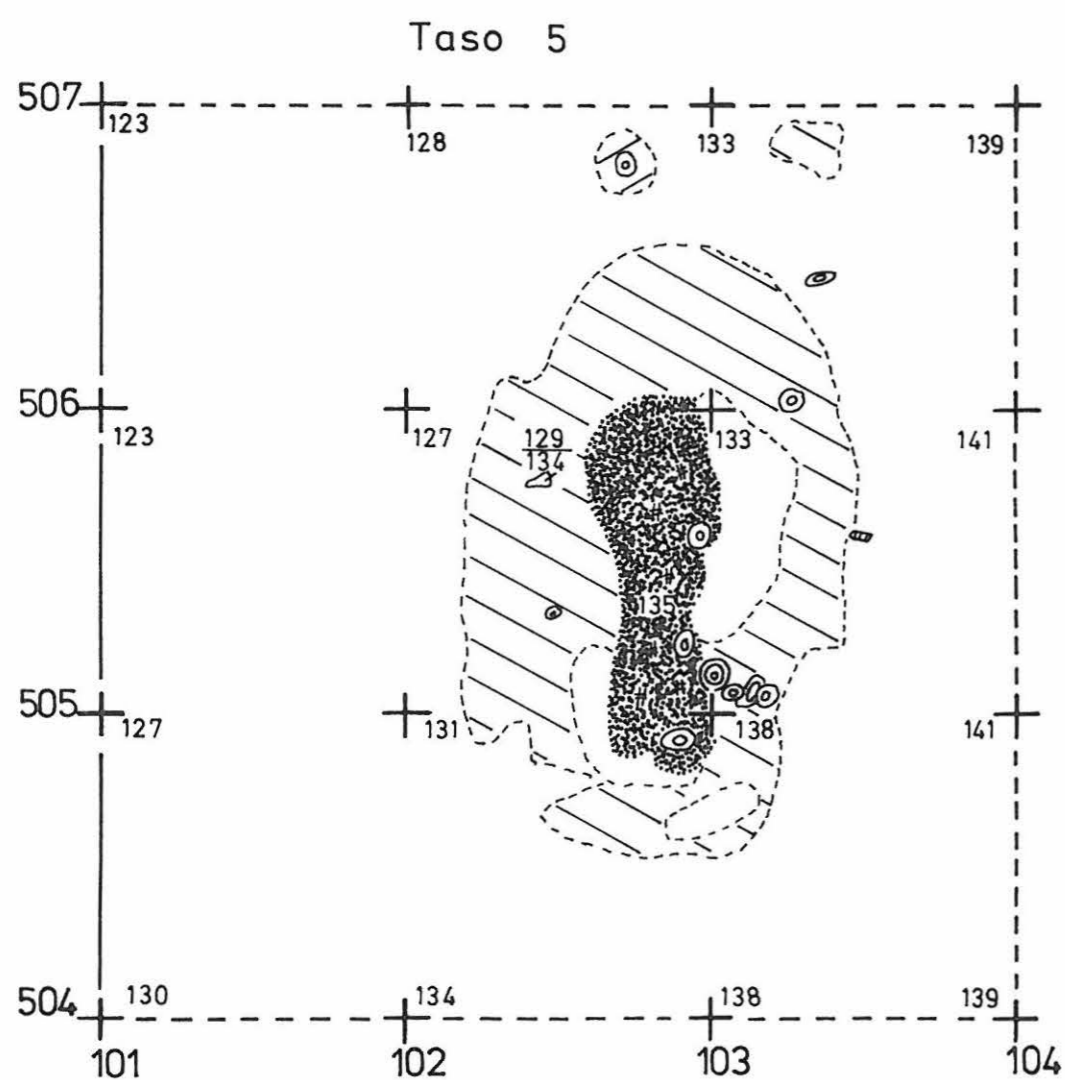

## LIPERI VIINIJÄRVI JUVONEN

P. Kankkunen 1997

Profiilikartta

Länsiprofiili 500-508/101

Eteläprofiili 500/101-106

Eteläprofiili 503/106-109

Kp 85,84m mpy ,koneen lukema 078

Mk 1:25

 2 m

- |   |                 |
|---|-----------------|
|  | kulttuurimaa    |
|  | likamaa         |
|  | palanut hiekka  |
|  | noki, hiili     |
|  | puhdas hiekka   |
|  | sekoittunut maa |

- |   |       |
|---|-------|
|  | kivi  |
|  | juuri |
| Piirt. A. Korkala   |       |

Länsiprofiili Y=101

500                      501                      502                      503                      504                      505                      506                      507                      508

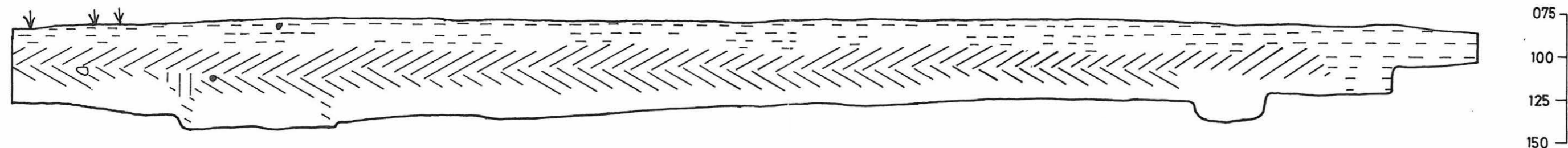

Eteläprofiili X=503

Eteläprofiili X=500

109                      108                      107                      106                      106                      105                      104                      103                      102                      101

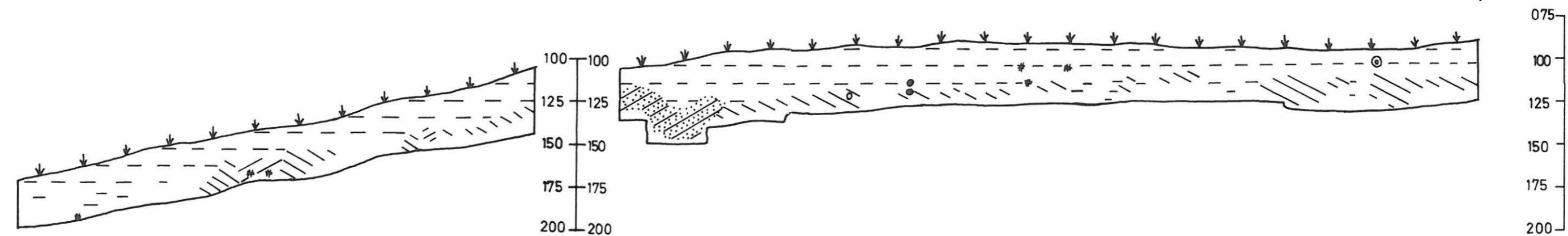

## LIPERI VIINIJÄRVI JUVONEN

P. Kankkunen 1997

Profiilikartta  
Koeojan koillisprofiiliKp 85,84 m mpy ,koneen lukema 078  
Mk 1:25

- |   |               |   |                 |
|---|---------------|---|-----------------|
|  | kulttuurimaa  |  | kivi            |
|  | likamaa       |  | juuri           |
|  | noki, hiili   |  | puhdas hiekka   |
|  | puhdas hiekka |  | sekoittunut maa |

Piirt. A. Korkala

