

Alue nro. 205724.9.6998

M

RANTASALMI 24 RITOKANGAS

Kivikautisen asuinpaikan kaivaus

Taisto Karjalainen 1997

Wahmyt 24.8.97
Taisto Karjalainen
Huv. 24.8.1997

Sisällysluettelo

	sivu:
Johdanto	1
Arkistotiedot	2
Ote peruskartasta	3
1. Kaivauspaikan sijainti, topografia ja lähilöydöt	4
2. Tutkimus	5
2.1. Tavoite	5
2.2. Tekniikka	5
3. Maaperä ja kulttuurikerros	6
4. Löydöt	7
5. Yhteenveto	8
Dialuettelo	10
Negatiiviluettelo	11
Karttaluettelo	14
Kartat	16 - 39
Kuvataulut	40 - 50
Liitteet:	
Luuanalyysi	
C -14 Radiohiiliajoitukset	

Johdanto

Keväällä 1997 sain Museoviraston arkeologian osastolta tehtäväkseni kaivaa Rantasalmen Ritokankaan kivikautista asuinpaikkaa. Kaivaus tehtiin valtion työllisyysohjelman varoilla, joita oli tarkoitukseen varattu 270 000 mk. Kaivaus oli ensimmäinen kolmivuotisesta työllisyysohjelman kaivausprojektista. Kaivauksilla työllistettiin yhdeksän työvoimaviranomaisten osoittamaa paikallista työtöntä syyskuun 1997 ajan. Työn johdossa toimivat kaivauksen johtajana allekirjoittanut, piirtäjänä Oili Räihälä ja tutkimusavustajana Eeva Lillqvist. Kenttätyö tehtiin ajalla: 1 - 30.9.1997.

Ritokankaan asuinpaikan löysi Antti Bilund inventoinnin yhteydessä 1993 (kts. inv.kert. ark.os. arkistossa). Inventointikertomuksessa esiintyy neljä Ritokankaan kohdetta: a: inv.n:o 64, b: inv. n:o 65, c: inv. n:o 66 ja d: inv. n:o 33. Museoviraston arkeologian osaston kirjassa Rantasalmen kiinteät muinaisjäännökset Ritokangas on kohdenumerolla 24 (kts. sivut 10 ja 40). Tässä tutkimuksessa Ritokangas on yhtenä kohteena numerolla 24 ja alueen kartat ja mittaukset perustuvat yhteen koordinaatistoon. Alueen inventoinnissa oli löytynyt kvartsi-iskoksia ja -esineitä sekä keramiikan pala. Alueelle oli myös kaivettu inventointien yhteydessä joitakin koekuoppia. Ritokankaan asuinpaikka kuuluu ”Muinaisen ihmisen jäljillä” -projektin vuonna 1996 merkitsemiin kohteisiin ja alueelle on pystytetty kolme opastaulua.

Ritokangas on yksi Rantasalmen kymmenestä kivikautisesta asuinpaikasta, joilta tunnetaan asuinpaineita. Asuinpaikalla on myös painanteita terasseilta, jotka korkeutensa puolesta ajoittuvat varhaiseen metallikauteen. Ritokankaan tutkimuksessa pyrittiin keskittymään asuinpaineiden tutkimukseen. Kohteen maaperä oli hyvin kivistä moreeniharjua, jossa maaperän käyttäytyminen ja materiaalin säilymisolosuhteet ovat erilaiset kuin esimerkiksi Outokummun ja Rääkkylän asuinpaikoilla, joissa on tutkittu asuinpaineita. Saimaan länsiosista on aiemmin tutkittu Sulkavalla ja Pieksämäellä asuinpaineita, jotka kuitenkin ajoitukseltaan ja luonnonolosuhteiltaan poikkeavat Ritokankaan kohteesta. Vuoden 1997 tutkimuksessa keskityttiin painateisiin, jotka sijaitsevat ylimmillä Muinais-Saimaan terasseilla. Joitakin koekuoppia ehdittiin myös tehdä alempien terassien maastoon, jossa mahdollisia painanteita on myös havaittu. Asuinpaikan laajuus ja mahdolliset myöhemmät asutusvaiheet jäivät kuitenkin tutkimatta kesän kaivauksilla ja kolmivuotisen projektin yhteydessä on ilmeisesti mahdollisuus palata näihin kysymyksiin.

Arkistotiedot

Rantasalmi 24 Ritokangas, kivikautisen asuinpaikan kaivaus ajalla 1 - 30.9. 1997.

Kunta: Rantasalmi

Kylä: Lahdenkylä

Tila: 1) Niemelä RN:o 6:18, om. Maija ja Sakari Ylönen, os: Kalliotie 21 57710 SAVONLINNA
puh: 015 - 277076.

2) Ritokangas RN:o 6:29, om. Anna-Liisa Nurmela, os: Satamakatu 7 57130 SAVONLINNA
ja Eeva Nurmela Vuorikatu 17 B 12 50100 MIKKELI

Peruskartta: 3233 09 RANTASALMI

Kaivausalueen koordinaatit:

x = 6889 32

y = 3561 22

z = 87-88 mmpy

Aikaisemmat tutkimukset: Inventointi 1993 Timo Sepänmaa.

Aikaisemmat löydöt: KM 28024, 28044, 28045, 28046.

Kaivaukselta tulleet löydöt: KM: 30771: 1 - 662.

Kertomukseen liittyvät diat: 37567-37605.

Kertomukseen liittyvät negatiivit: 108637-108700.

Kertomukseen liittyvät kartat: s. 16 - 39.

Ote peruskartasta 3233 09 RANTASALMI (Helsinki 1989)

Asuinpaikka merkitty karttaan punaisella.

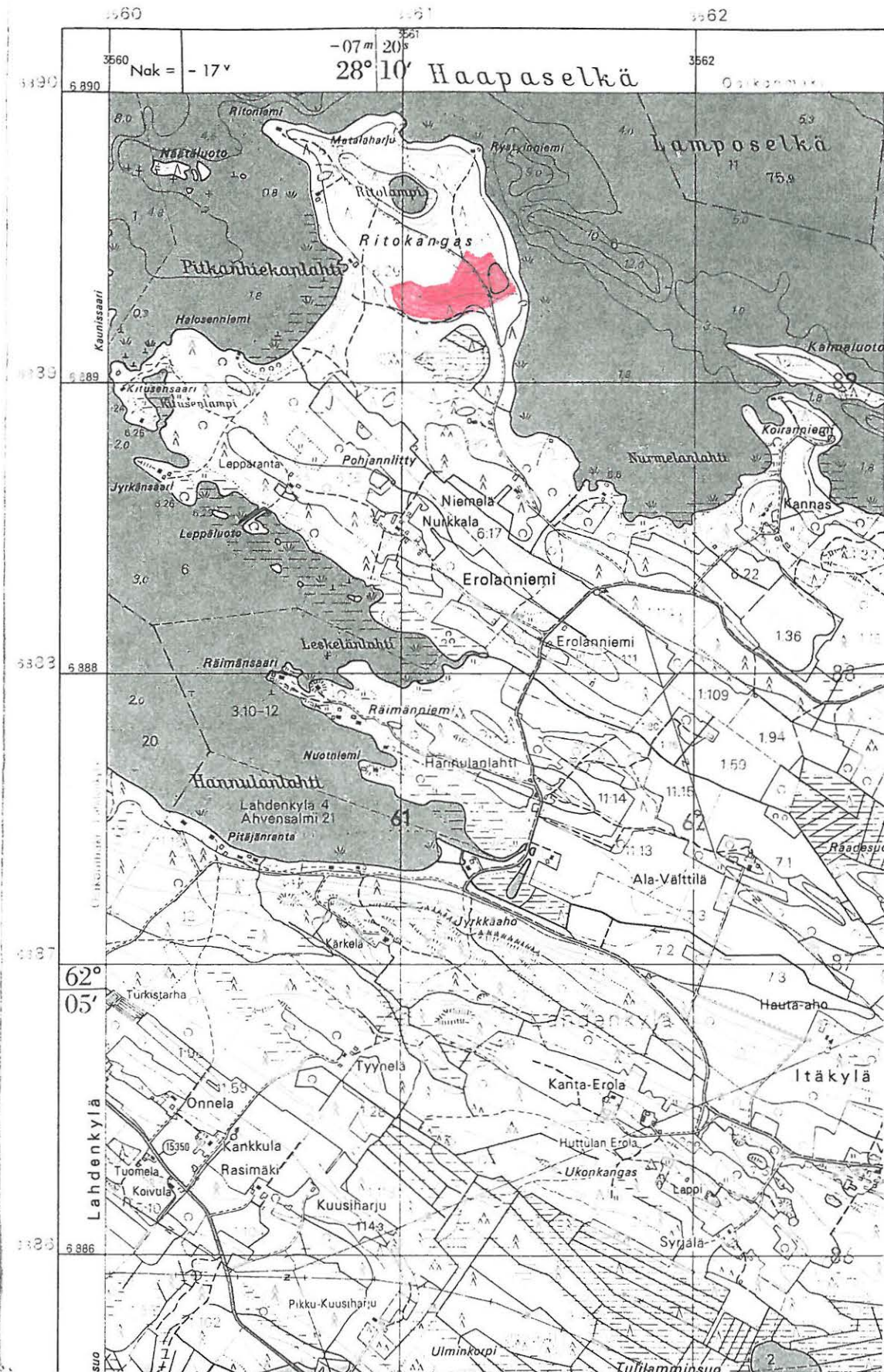

x = 6889 32, y = 3561 22, z = 87-88 mmpy

1. Kaivauspaikan sijainti, topografia ja lähilöydöt

Ritokankaan asuinpaikka sijaitsee Rantasalmen kirkosta 8.16 kilometriä suuntaan 337 gon (luoteeseen). Ritokangas on Saimaan vesistöön kuuluvaan Haapaselkään ulottuvan Erolanniemen kärjessä, josta avautuvat laajat vesistömaisemat pohjoiseen, itään ja länteen. Asuinpaikka sijoittuu kankaan etelärinteille, joissa on havaittavissa Muinais-Saimaan rantaterasseja ja asutusvaiheessa Ritokangas onkin ollut saari. Asuinpaikka-alueen rajoiksi voi itä-länsisuunnassa katsoa Ritolammen keskivaiheilla kulkevan linjan ja suuren hiekkakuopan itäreunan välisen alueen. Pohjoisessa alue rajautuu hiekkakuopan pohjoisreunasta vedettävän itä-länsi -suuntaiseen linjaan ja etelässä Pitkänhiekanlahtea kohti noin 80 m korkeuskäyrällä kulkevaan metsätiehen. Asuinpaikan maasto on etelään laskevaa mäntyä kasvavaa rinnettä, jossa on paikoin neljä perättäistä rantaterassia. Neoliittiset asutuspaikanteet on havaittavissa 88 mmpy. kulkevan rantaterassin yläreunassa, jossa ne sijaitsevat itä-länsi -suuntaisena rivinä.

Ritokankaan asuinpaikka on hyvin säilynyt lukuunottamatta idässä sijaitsevaa suurta hiekkakuoppaa, jonka alueelta asuinpaikkaa on hävinnyt noin 80 x 120 m -kokoinen alue. Asuinpaikan halki kulkee hiekkatie niemen kärkeen, jossa on kesäasutusta.

Ritokankaan kohteen lähimmät asuinpaikat ovat kohteesta itään sijaisevien Pirskanlahden ja Kosulan salmen välimaastossa sijaitsevat kohteet: Rantasalmi: 23 Kupialankangas, 29 Kupiala a, 36 Kupiala b, 49 Pirskanlahti a, 50 Pirskanlahti b ja 51 Heralampi. Heralammin kohteeseen tehtiin kaivauksien yhteydessä tarkastuskäynti, jonka yhteydessä kaivettiin koekuoppia. Kts. tark.kert. ark.os. arkistossa. Ritokankaalta on edellä kuvattuihin asuinpaikkoihin matkaa linnuntietä kolme kilometriä. Muut asuinpaikat muodostavat asutusryppään Pirskanlahden ja Kosulanlammen väliseen maastoon, jossa on aikanaan sijainnut Muinais-Saimaan salmi.

2. Tutkimus

2.1. Tavoite

Ennen tutkimusta Ritokankaan asuinpaikalta oli löydetty kvartseja ja pieni pala keramiikkaa. Asumiseen viittaavia merkkejä oli havaittu eri korkeuksilta ja ennako-oletuksena pidettiin, että asuinpaikalla oli mahdollisesti asutusvaiheita neoliittiselta kivilaudelta varhaismetallikauteen saakka. Keramiikkalöytö oli siinä määrin epämääräinen, että se ei antanut tukea ikäarviolle. Asuinpaikan laajuus, painanteiden ja muinaisien rantaterassien sijainti ja määrä oli myöskin arvioimatta. Koska kaivaus liittyi kolmivuotiseen projektiin, päätettiin sen puitteissa keskittyä aluksi neoliittisen vaiheen tutkimiseen. Maastossa oli havaittavissa neljä neoliittiseen rantakorkeuteen liittyvää asuinpainannetta, joista yksi valittiin tutkimuksen pääkohteeksi. Asuinpainanteen ympäristöä ja myöhempiä asutusvaiheita päätettiin tutkia koeluonteisesti ajan sallimissa rajoissa. Asuinpaikan laajuus määritettiin pääasiassa maan pinnalle havaittavien merkkien perusteella. Käytännössä työ päätettiin tehdä piirtämällä yleiskartta johon merkittiin terassit, asuinpainanteet sekä korkeushavainnot.

2.2. Tekniikka

Kaivauksella avattiin kolme kaivausaluetta ja 39 koekuoppaa. Kaivausalueet 1 ja 2 sijoitettiin asuinpainanteisiin. Kolmas alue oli kuopanteesta, joka oli mahdollisesti pyyntikuoppa. Kaivaus aloitettiin iskemällä alueelle peruspaalu $x: 200, y: 1000$. Luodussa koordinaatiossa $x:n$ arvot kasvoivat suuntaan 0 goonia (neulapohjoinen), $y:n$ arvot suuntaan 100 goonia. Alueen korkeudet laskettiin absoluuttisina arvoina Haapaselän vedenkorkeudesta, joka oli 75.9 mmpy. Kaivetut alueet avattiin 1 m x 1 m -kokoisina ruutuina, joiden lounaiskulmiin tässä kertomuksessa annetut $x:n$ ja $y:n$ arvot viittaavat. Kaivetuilta alueilta poistettiin turve lapioilla, jonka jälkeen kaivamista jatkettiin pelkoilla 5 cm kerroksina. Kaivauskerrokset laskettiin mineraalimaasta lähtien eli turpeen alinen taso oli 0, jonka jälkeen kaivettiin ensimmäinen 5 cm kerros ja saavutettiin taso 1. Painanteen keskiosa jätettiin neljännessä ja viidennessä tasossa kaivamatta, jotta asumuksen lattiataso saavutettaisiin samanaikaisesti koko asumuksen alalta. kts. tasokartat s. 21 ja 22. Löydöt otettiin talteen kukin koordinaatilleen. Kaivettu maa seulottiin aluksi 5 mm silmäkoon seuloilla. Maa oli kuitenkin niin kivistä, että seulomisesta päätettiin luopua neljännessä tasosta lähtien. Kaivausta jatkettiin, kunnes löydöt ja kulttuurimaa loppuivat. Viimeinen dokumentoitu taso oli kaivausalueella 1 taso 10. Kaivausalueella 2 viimeinen

dokumentoitu taso oli 7 ja alueella 3 taso 5. Koekuopissa kaivamista jatkettiin yhtäjaksoisesti pinnasta pohjaan saakka seulomatta.

3. Maaperä ja kulttuurikerros

Ritokankaan kaivausalueilla maaperä oli hyvin kivistä paitsi sorakuopan pohjois- ja eteläpuolella sijainneissa koekuopissa, joista tavattiin hieno hiekkaperäinen maa. Kaivausalueilla 1 ja 2 maaperän kivet olivat noin nyrkin kokoisia ja maaperä oli karkeaa soraa. Tutkimusalue oli karua mäntykangasta, jossa podsoloitumisen kerrokset, etenkin huuhtoutunut kerros oli hyvin ohutta.

Alueella 1 likamaat olivat tummia ja niitä esiintyi ensimmäisestä tasosta lähtien. Myös hiilen ja noen sekaisia alueita oli havaittavissa heti ensimmäisestä kerroksesta saakka. Likamaat keskittyivät toisesta kaivauskerroksesta lähtien painanteeseen. Talon suorakaidemuoto rupesi hahmottumaan kolmannelta tasosta saakka. Talopainanteen reunamilla oli havaittavissa useassa kohtaa nokialueita. Etenkin ruudun 202/1010 - 1011 pohjoisreunassa nokialue jatkui melkein kaikkien kaivaustasojen läpi ja talon suorakaidemuodon ulkopuolelle profiilissa 202,75/1011,50 - 1012. Myös kaivausalueen kaakkoiskulmalla nokialueet jatkuivat yli likamaassa todetun talonpohjan ulkopuolelle. Suorakaiteen muotoisen likamaa-alueen sivuilla ei erottunut selkeästi oviaukoksi tulkittavaa likamaakuviota, joka olisi kulkenut talon ulkopuolelle. Oviaukosta voivat kuitenkin olla merkkeinä tasoissa 1 ja 2 esiintyneet likamaat kaivausalueen länsireunassa. Sen sijaan keskusprofiilin reunassa havaittiin punaiseksi palaneen maan alue, joka erottui myös useissa kaivaustasoissa ruudussa 202/1007. Palaneen maan alueeseen ei liittynyt liesikiveystä, mutta kyseessä oli kuitenkin todennäköisimmin tulenpidon paikka, johon liittyi myös nokimaa-alue. Kts profiili x: 202 - 203/ y:1007,50 sivulla 29, sekä tasokartat s25 - 27. Likamaiden perusteella painanteessa sijainneen asumuksen mitat ovat olleet noin 8 m x 4 - 5 m.

Kaivausalueella 2, joka kulki asuinpainanteen halki, likamaat keskittyivät selkeästi painanteen sisäpuolelle etenkin 210 - 216/ 1068 - 1071 -väliselle alueelle. Alueen 3 pintakerroksissa oli likamaalaikkuja, jotka suurimmaksi osaksi olivat punertavaa likamaata. Luultavasti kuopassa on pidetty tulta.

4. Löydöt

	määrä:	paino:
asbestia	5	28.60
epämääräisiä kiviä	1	0.90
esine hioinkivi	1	123.70
katkelma	5	34.20
kirves	1	39.00
retusoitu iskos	2	4.20
siimanpaino	2	9.70
taltoa	1	3.30
kvartsi-iskoksia	1092	1352.90
kvartsiytimiä	89	1898.80
kvartsisesine kaavin	25	135.00
retusoitu iskos	7	35.60
veitsi	3	10.70
kvartsiitti-iskoksia	4	125.40
kvartsiittiraaka-aine kappaleita	1	49.70
kvartsiiraaka-aine kappaleita	3	247.70
kvartsiytimiä	89	1898.80
palanutta luuta	248	34.90
saviastian paloja	143	498.80

5. Yhteenveto

Kaivauksen ensimmäiseksi tavoitteeksi asetettiin yhden asumuspainanteen alueen tutkiminen, mikä saavutettiin kaivausalueella 1. Lisäksi kaivettiin kaivausalueella 2 koeoja toisen painanteen halki ja koeoja laajennettiin myöhemmin kaivausalueeksi eteläisestä päädystään. Tien vieressä sijainneeseen kuoppaan tehtiin myös koeoja, joka puolitti kuopan halkaisijansa kautta. Koekuopituksin tutkittiin ympäröivää asuinpaikkaa, josta myös piirrettiin yleiskartta korkeuskäyrineen.

Kaivausalueella 1 tavattiin jäänteet 8 x 4-5 m -kokoisesta suorakaiteenmuotoisesta asumuksesta. Myös kaivausalueella 2 painanteen alueelle keskittyivät likamaat siten, että siinä voi päätellä sijainneen samantyyppisen talon. Kaivausalueella 3 sijainnut kuoppa oli pieni asuinpaikaksi, niinpä siinä oletettiin ollen pyyntikuopan. Kaivauksessa paljastui karkea sora, jossa podsolimaan kerrokset noudattelivat kuopan muotoa. Soran karkeudesta johtuen kuopan tulkitseminen oli kuitenkin hankalaa. Maaperässä ei erottunut häiriöttömän ja liikutellun maan raja. Kuopan pintakerroksissa oli hieman likamaata ja palonjälkiä, jotka eivät kuitenkaan ilmeisesti liittyneet alkuperäiseen kuoppaan. Asuinpaikalle tehdyt koekuopat olivat lähes löydöttömiä, eikä niiden maaperässäkään havaittu ihmistöiminnan merkkejä. Kulttuurimaan havaitseminen oli tosin vaikeaa kivisessä maastossa. Ainoastaan suuren hiekkakuopan eteläpuolella sijainneissa kuopissa oli kvartsi-iskoksia ja muutamissa myös kulttuurimaata.

Kaivaukselta talletetut saviastian palat löytyivät kaikki alueelta 1 talopainanteesta. Palat olivat pääosin Pöljän keramiikkaa, jota materiaalissa oli ainakin kahdesta eri astiasta. Kampakeramiikkaa tavattiin kolme palaa ja ne olivat kaikki veden hiomia. Kiviesineistä huomattavimpia olivat kirves, taltta ja kaksi siimanpainoa.

Tutkimuksen perusteella voi asuinpaikalla katsoa olevan neljä neoliittiseen kivikauteen liittyvää talopainannetta sekä yksi epävarma asuinpaikan luoteisosassa. Kts. yleiskartta s.16. Alemmilta terasseilta kartoitettiin kolme painannetta, joiden käyttöyhteys jäi epävarmaksi. Sorakuopan eteläpuolella sijainneeseen painanteeseen tehtiin koekuoppa, josta löytyi kvartseja. Asuinpaikan eteläosassa sijainneiden painanteiden ympäristöön tehdyt koekuopat olivat löydöttömiä. Timo Jussila on todennut alempien terrassien (82 - 86 mmpy) painanteiden edustavan varhaista metallikautta ja hänen arvionsa perustui

Rannansiirtymiskronologiaan. Asuinpaikan kronologinen jatkumo metallikauteen jäi kuitenkin tämän tutkimuksen osalta epävarmaksi.

Ritokankaan luumateriaalista tehty analyysi osoitti, että aineistosta oli eniten tunnistettavissa hauen luita, kuten muillakin Saimaan alueen neoliittisilla painanneasuinpaikoilla. Tunnistettu lajimäärä oli runsas verrattuna luumateriaalin määrään. Kts. Luuanalyysi liite 1.

Kaivauksilta otetuista kolmesta radiohiilinäytteistä ainoastaan Hel 4124 korreloi muun materiaalin ikäyksen kanssa. Kts. radiohiiliajoitukset liite 2. Kaikki näytteet otettiin kaivausalueella 1 sijainneesta talopainanteesta. Painanteessa on ilmeisesti ollut asumisen jälkeen myös toimintaa ja kaivausalueen koilliskulmassa kaivausalueen pohjasta pintaan saakka ulottunut nokialue on ilmeisesti resentti. Talopainanteen kaakkoiskulmalla oli myös kuoppa, joka oli kaivettu alueelle myöhemmin ja kaivettu maa oli kasattu asuinpainanteeseen.

Kaivausalueen 1 pinta - ala oli 85,5 neliometriä. Kaivausalueen 2 ala 26 neliometriä ja alueen 3 ala 5 neliometriä. Koekuoppia oli 39 kpl. Yhteensä kaivausala oli 155,5 neliometriä.

Dialuettelo

Kuvannut Taisto Karjalainen

- 37567 Painanne 1 ennen kaivausta. W-E.
- 37568 Painanne 1, taso 0. E-W.
- 37569 Painanne 1, aluetta kaivetaan tasoon 1. W-E.
- 37570 Painanne 1, laajennus 200-204/1002 tasossa 1. Ruudussa 201/1002 hioinlaaka.
- 37571 Painanne1, taso 2. W-E.
- 37572 Painanne 1, taso 3. W-E.
- 37573 Painanne 1, taso 3. W-E.
- 37574 Painanne 1, keramiikkaa ruudussa 203/1005, 5.kerros.
- 37575 Painanne 1, taso 6. Ruudut 198-200/1004-1007. S-N.
- 37576 Painanne 1, taso 6. W-E.
- 37577 Painanne 1, taso 7. W-E.
- 37578 Tarja Turtiainen ottamassa C-14 näytettä ruudusta 203/1011, 7. kerros.
- 37579 Painanne 1, paalunsija ruudussa 205/1003, taso 7.
- 37580 Painanne 1, taso 8. NE-SE.
- 37581 Painanne 1, taso 8. W-E.
- 37582 Painanne 1, paalunsija ruudussa 205/1003, taso 8.
- 37583 Painanne 1, taso 10. W-E.
- 37584 Painanne 1, taso 10. W-E.
- 37585 Painanne 1, taso 10. W-E.
- 37586 Painanne 1, taso 10. Ruutu 204/1011. S-N.
- 37587 Painanne 1, taso 10. S-N.
- 37588 Painanne 1, profiili 206/1003-1007. S-N.
- 37589 Painanne 1, profiili 206/1003-1007. S-N.
- 37590 Painanne 1, profiili 203/1011-1013. S-N.
- 37591 Painanne 2, laajennus 205-211/1068-1071 tasossa 1. N-S.
- 37592 Painanne 2, taso 2. Ruudut 209-215/1070. S-N.
- 37593 Painanne 2, taso 2. Hiililäikkä ruudussa 210-211/1070. S-N.

- 37594 Painanne 2, taso 2. S-N.
- 37595 Painanne 2, laajennus tasossa 2.
- 37596 Painanne 2, taso 3. N-S.
- 37597 Painanne 2, taso 3. S-N.
- 37598 Painanne 2, taso 3. S-N.
- 37599 Painanne 2, taso 4. Laajennusta kaivetaan tasoon 1. N-S.
- 37600 Painanne 2, taso 5.
- 37601 Painanne 2, taso 6.
- 37602 Painanne 2, taso 7.
- 37603 Kaivausalue 3, profiili linjalta 226/1095-1100.
- 37604 Kaivausalue 3, profiili linjalta 226/1095-1100.
- 37605 Ryhmäkuva.

Negatiiviluettelo

Kuvannut Taisto Karjalainen

- 108637 Painanne 1 ennen kaivausta. E-W.
- 108638 Painanne 1 ennen kaivausta. W-E.
- 108639 Painanne 1 ennen kaivausta. E-W.
- 108640 Painanne 1, taso 0. E-W.
- 108641 Painannetta 1 kaivetaan tasoon 1. W-E.
- 108642 Painannetta 1 kaivetaan tasoon 1. W-E.
- 108643 Painannetta 1 kaivetaan tasoon 1. W-E.
- 108644 Painanne 1, taso 1. W-E.
- 108645 Painanne 1, taso 1. W-E.
- 108646 Painanne 1, taso 1. W-E.
- 108647 Yleiskuva painanteesta 1. N-S.
- 108648 Painanne 1, taso 2. W-E.
- 108649 Painanne 1, taso 2. W-E.
- 108650 Painanne 1, taso 2. W-E.

- 108651 Painanne 1, taso 3. W-E.
- 108652 Painanne 1, laajennus 200-204/1002, taso 1. Ruudussa 201/1002 on hioinlaaka.
- 108653 Painanne 1, taso 4. W-E.
- 108654 Painanne 1, taso 4. W-E.
- 108655 Painanne 1, taso 4 (panor. 1/3). W-E.
- 108656 Painanne 1, taso 4 (panor. 2/3). W-E.
- 108657 Painanne 1, taso 4 (panor. 3/3). W-E.
- 108658 Painanne 1, keramiikkaa ruudussa 203/1004, kerros 5.
- 108659 Painanne 1, taso 5. W-E.
- 108660 Painanne 1, taso 5. W-E.
- 108661 Painanne 1, taso 5. W-E.
- 108662 Painanne 1, taso 5. W-E.
- 108663 Tarja Turtiainen ottamassa C-14 näytettä ruudusta 203/10011, 7. kerros.
- 108664 Painanne 1, taso 7. W-E.
- 108665 Painanne 1, itäpuoli tasossa 7. N-S.
- 108666 Painanne 1, koeoja tasossa 3. N-S.
- 108667 Painanne 1, paalunsija ruudussa 205/1003, taso 7.
- 108668 Painanne 1, paalunsija ruudussa 205/1003, taso 8.
- 108669 Painanne 1, paalunsija ruudussa 205/1003, taso 8.
- 108670 Painanne 1, taso 8. W-E.
- 108671 Painanne 1, taso 8. NE-SW.
- 108672 Painanne 1, taso 8. NE-SW.
- 108673 Painanne 2, taso 2. S-N.
- 108674 Painanne 2, taso 2. Ruudut 209-215/1070. S-N.
- 108675 Painanne 2, taso 2. Hiililäikkä ja punaiseksi palanut hiekka ruuduissa 210-211/1070. S-N.
- 108676 Painanne 1, taso 9. W-E.
- 108677 Painanne 1, taso 9. W-E.
- 108678 Painanne 1, taso 9. Painanteen länsipuoli. N-S.
- 108679 Painanne 2, taso 3. S-N.
- 108680 Painanne 2, taso 3. N-S.
- 108681 Painanne 2, taso 3. Ruudut 211-215/1070. S-N.

- 108682 Painanne 1, taso 10. W-E.
- 108683 Painanne 1, taso 10. W-E.
- 108684 Painanne 1, taso 10. W-E.
- 108685 Painanne 1, taso 10. Ruudut 202-204/1002-1006.
- 108686 Painanne 2, taso 4. Laajennusta kaivetaan tasoon 1. N-S.
- 108687 Painanne 1, profiili 203/1011-1013, nokiläikkä. S-N.
- 108688 Painanne 2, laajennus tasossa 1.
- 108689 Painanne 2, taso 5.
- 108690 Painanne 2, taso 5.
- 108691 Painanne 2, taso 5.
- 108692 Painanne 2, laajennus tasossa 2.
- 108693 Painanne 2, taso 6.
- 108694 Painanne 2, taso 6.
- 108695 Painanne 2, laajennus tasossa 3.
- 108696 Alue 3 pienessä painanteessa, taso 1. W-E.
- 108697 Painanne 2, taso 5.
- 108698 Painanne 2, profiili välillä 210-214/1071. W-E.
- 108699 Alue 3, profiili linjalta 226/1095-1100.
- 108700 Alue 3, profiili linjalta 226/1095-1100.

Karttaluettelo

	koko	mk	sivu
yleiskartta	A3	1:1000	16

Kaivausalue 198-206/1003-1013

Tasokartat:

pinta-ja pohjavaaituskartta	A3	1:50	17
taso 1	A3	1:50	18
taso 2	A3	1:50	19
taso 3	A3	1:50	20
taso 4	A3	1:50	21
taso 5	A3	1:50	22
taso 6	A3	1:50	23
taso 7	A3	1:50	24
taso 8	A3	1:50	25
taso 9	A3	1:50	26
taso 10	A3	1:50	27
tasot 1-10	A3	1:50	28

Profilikartat:

profilit 206/1003-1007; 203,35/1011,50- 1013,00 ja 198-206/1007,50	A3	1:25	29
---	----	------	----

Koeoja 188-197/1007

pinta-ja pohjavaaitukset sekä tasot 1-5	A3	1:50	30
---	----	------	----

Kaivausalue 205-219/1068-1070

pinta- ja pohjavaaitukset sekä taso 0	A3	1:100	31
taso 1	A3	1:50	32
taso 2	A3	1:50	33
taso 3	A3	1:50	34
taso 4	A3	1:50	35
taso 5	A3	1:50	36
taso 6	A3	1:50	37
taso 7	A3	1:50	38

Kaivausalue 225-226/1095-1100

pinta- ja pohjavaaitukset sekä tasot 1-5

sekä profiili 226/1095-1100	A3	1:50	39
-----------------------------	----	------	----

RANTASALMI 24 RITOKANGAS

Taisto Karjalainen 1997

Yleiskartta

MK 1:1000



Piirt. Oili Räihälä

-  kaivausalue
-  koekuoppa
-  asumuspainanne
-  mahdollinen asumuspainanne
-  kuopanne
-  opaste
-  muinaisjännöstaulu
-  muinaisen rantatörmän harja
-  polku

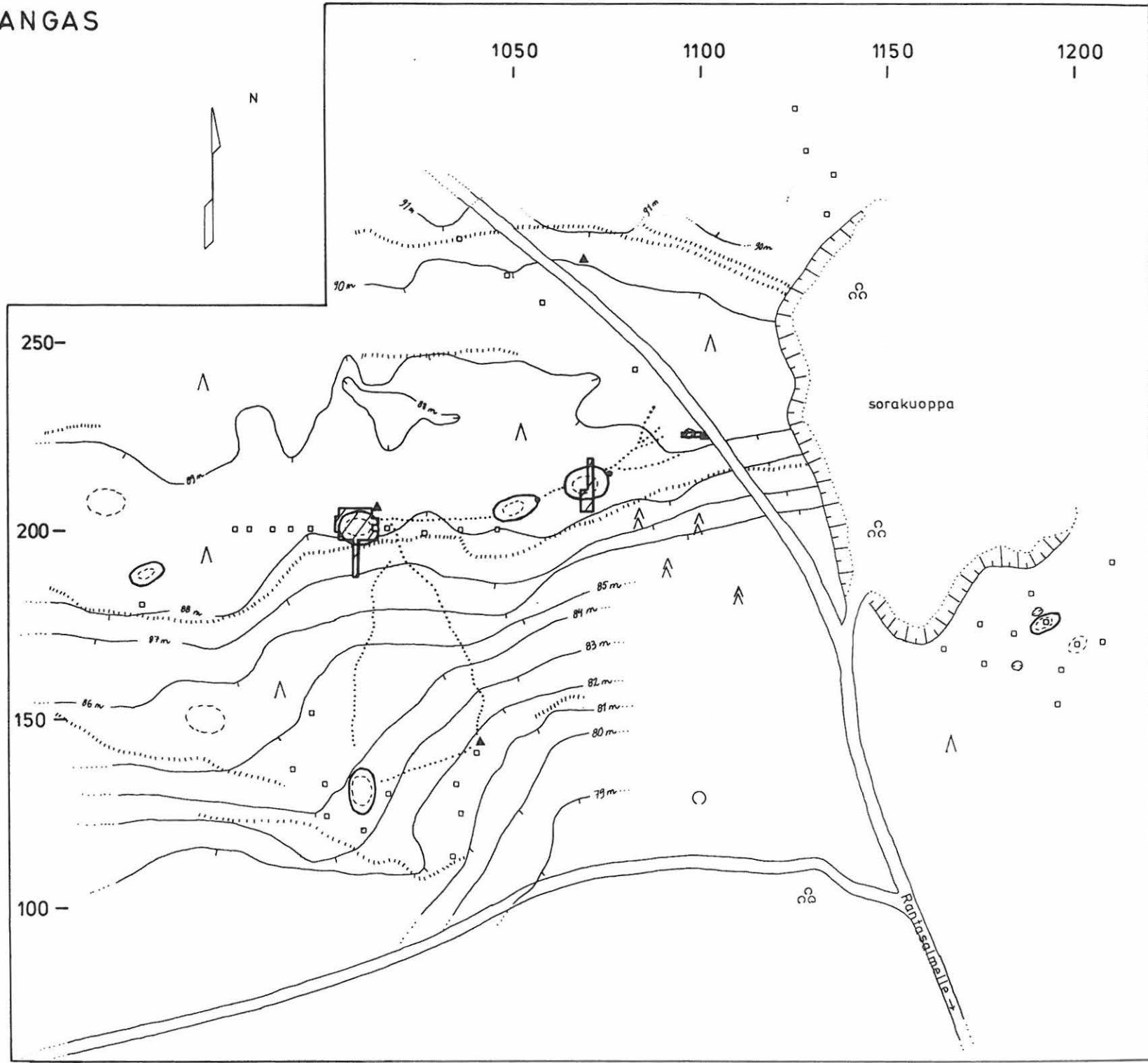

RANTASALMI 24 RITOKANGAS

Taisto Karjalainen 1997

Alue 198-206/1003-1013, asumuspainanne

Taso: pinta- ja pohjavaaitukset

MK 1:50

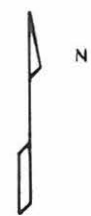

Piirt. Oili Rähälä

- B rikastunut karkea hiekka
- S karkea sora
- vaaleanruskea likamaa
- ruskea likamaa
- tummanruskea likamaa
- harmaa likamaa
- vaalean punertava likamaa
- hiilipitoinen karkea hiekka
- nokimaa
- kanto, juuria
- hiiltä
- kivi

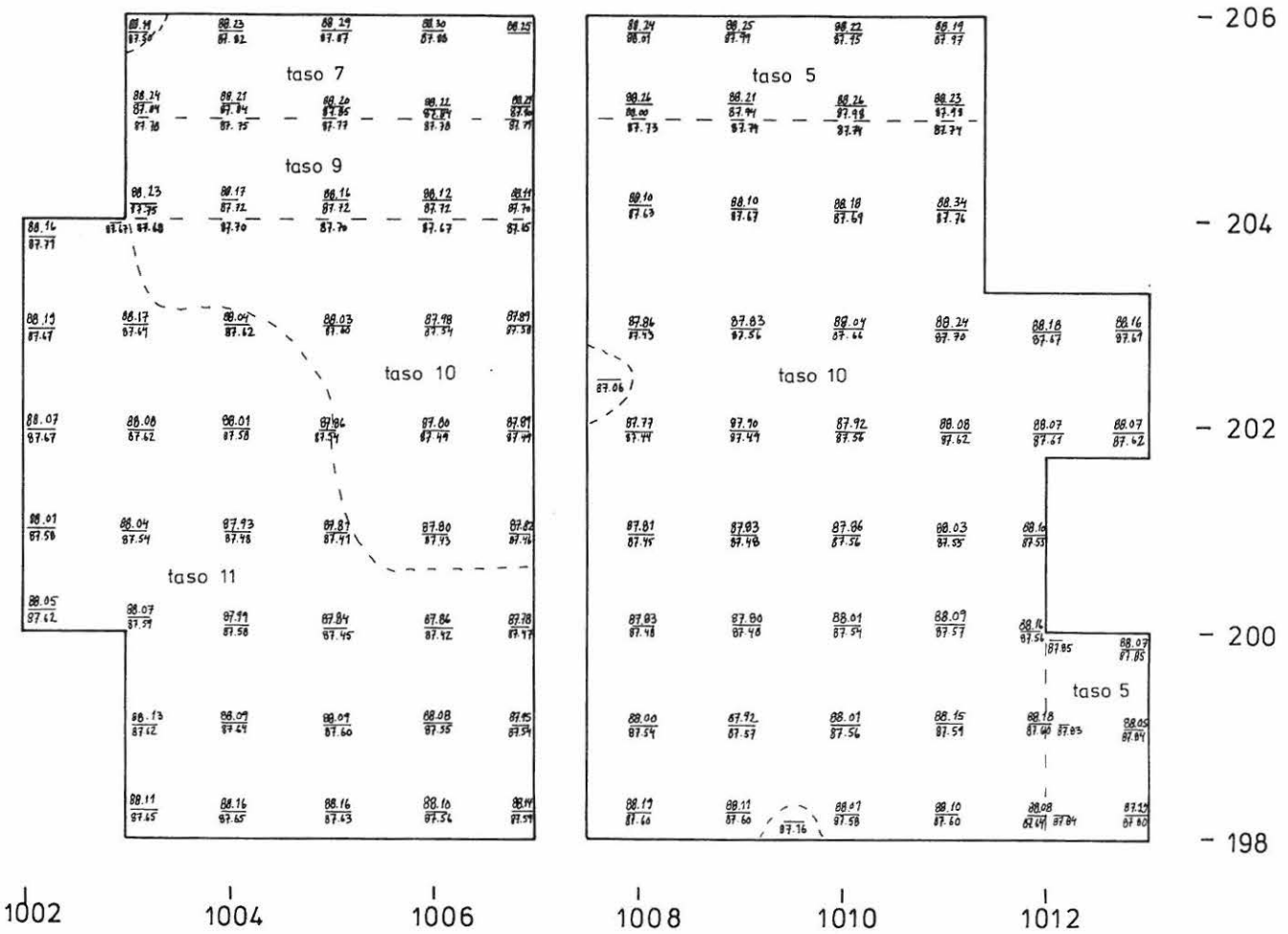

RANTASALMI 24 RITOKANGAS

Taisto Karjalainen 1997

Alue 198-206/1003-1013, asumuspainanne

Taso 1

MK 1:50



Piirt. Oili Räihälä



B	rikastunut karkea hiekka
S	karkea sora
	vaaleanruskea likamaa
	ruskea likamaa
	tummanruskea likamaa
	harmaa likamaa
	vaalean punertava likamaa
	hiilipitoinen karkea hiekka
	nokimaa
	kanto, juuria
	hiiltä
	kivi

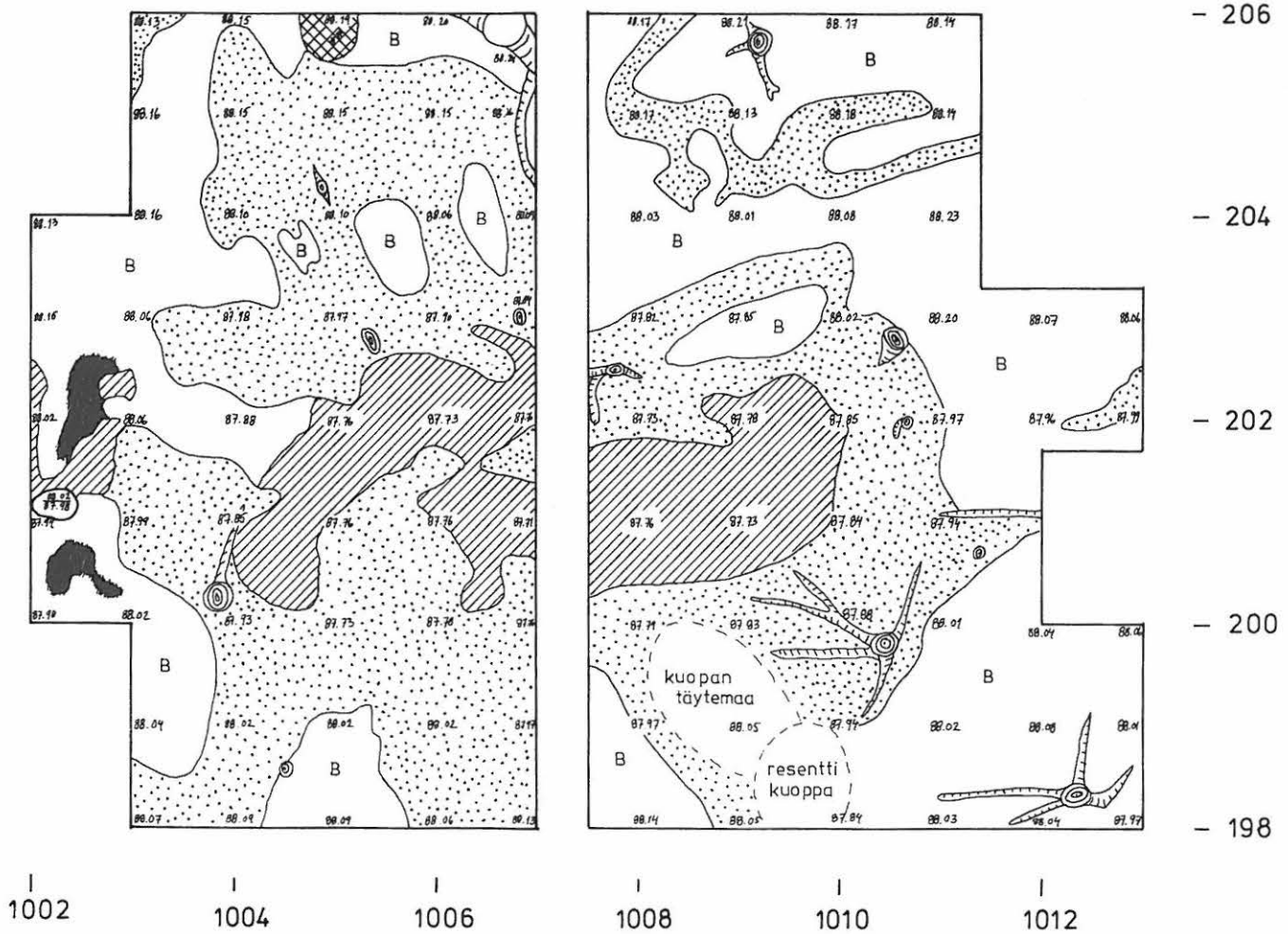

RANTASALMI 24 RITOKANGAS

Taisto Karjalainen 1997

Alue 198-206/1003-1013, asumuspainanne

Taso 2

MK 1:50



Piirt. Oili Räihälä

- | | |
|-------------------|-----------------------------|
| B | rikastunut karkea hiekka |
| S | karkea sora |
| [diagonal lines] | vaaleanruskea likamaa |
| [diagonal lines] | ruskea likamaa |
| [dark shading] | tummanruskea likamaa |
| [diagonal lines] | harmaa likamaa |
| [cross-hatch] | vaalean punertava likamaa |
| [stippled] | hiilipitoinen karkea hiekka |
| [dark blob] | nokimaa |
| [irregular shape] | kanto, juuria |
| [asterisks] | hiiltä |
| [circle] | kivi |

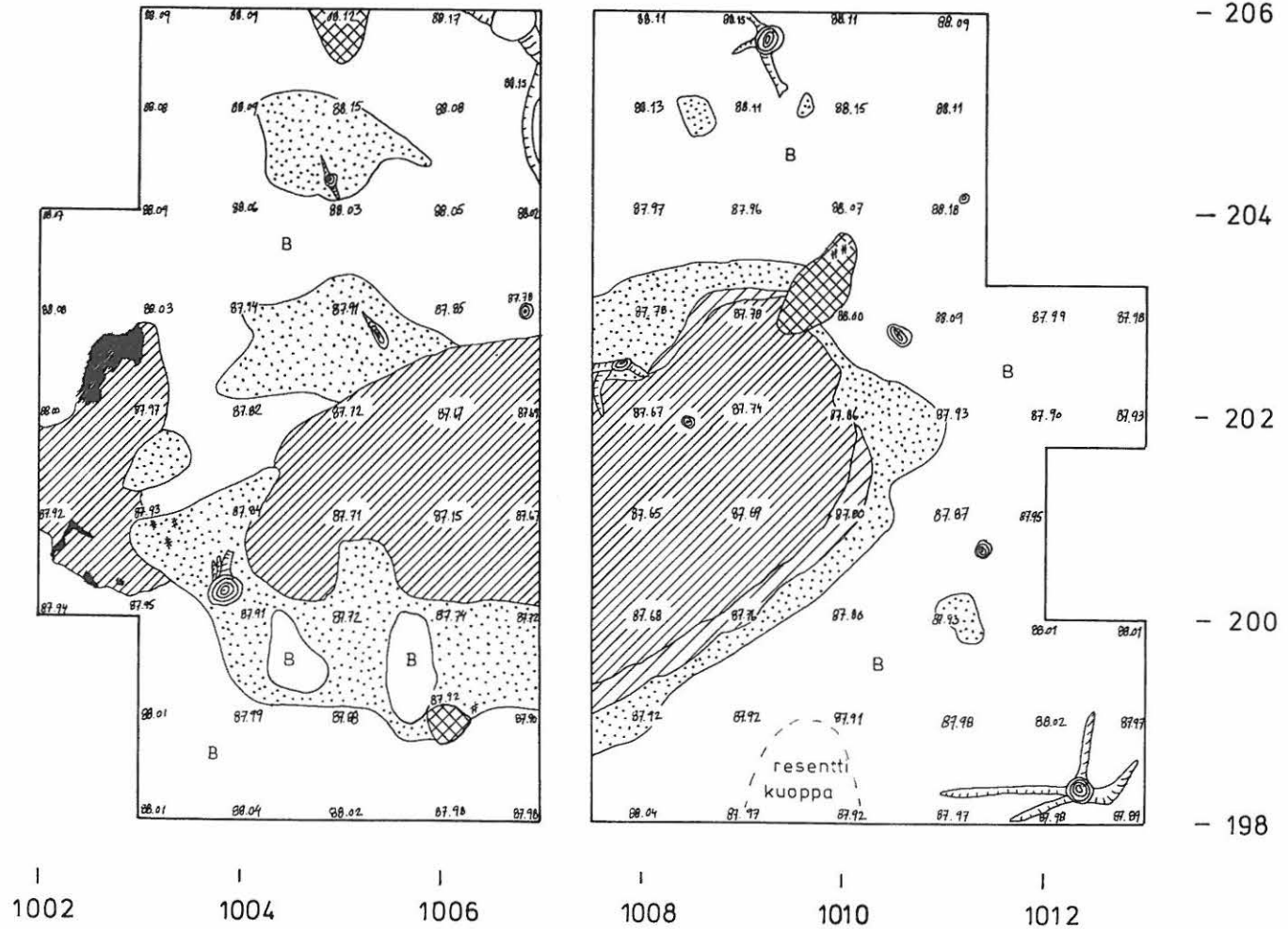

RANTASALMI 24 RITOKANGAS

Taisto Karjalainen 1997

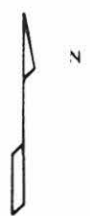

Alue 198-206/1003-1013, asumuspainanne

Taso 3

MK 1:50



Piirt. Oili Rähälä

- B rikastunut karkea hiekka
- S karkea sora
- vaaleanruskea likamaa
- ruskea likamaa
- tummanruskea likamaa
- harmaa likamaa
- vaalean punertava likamaa
- hiilipitoinen karkea hiekka
- nokimaa
- kanto, juuria
- hiiltä
- o kivi

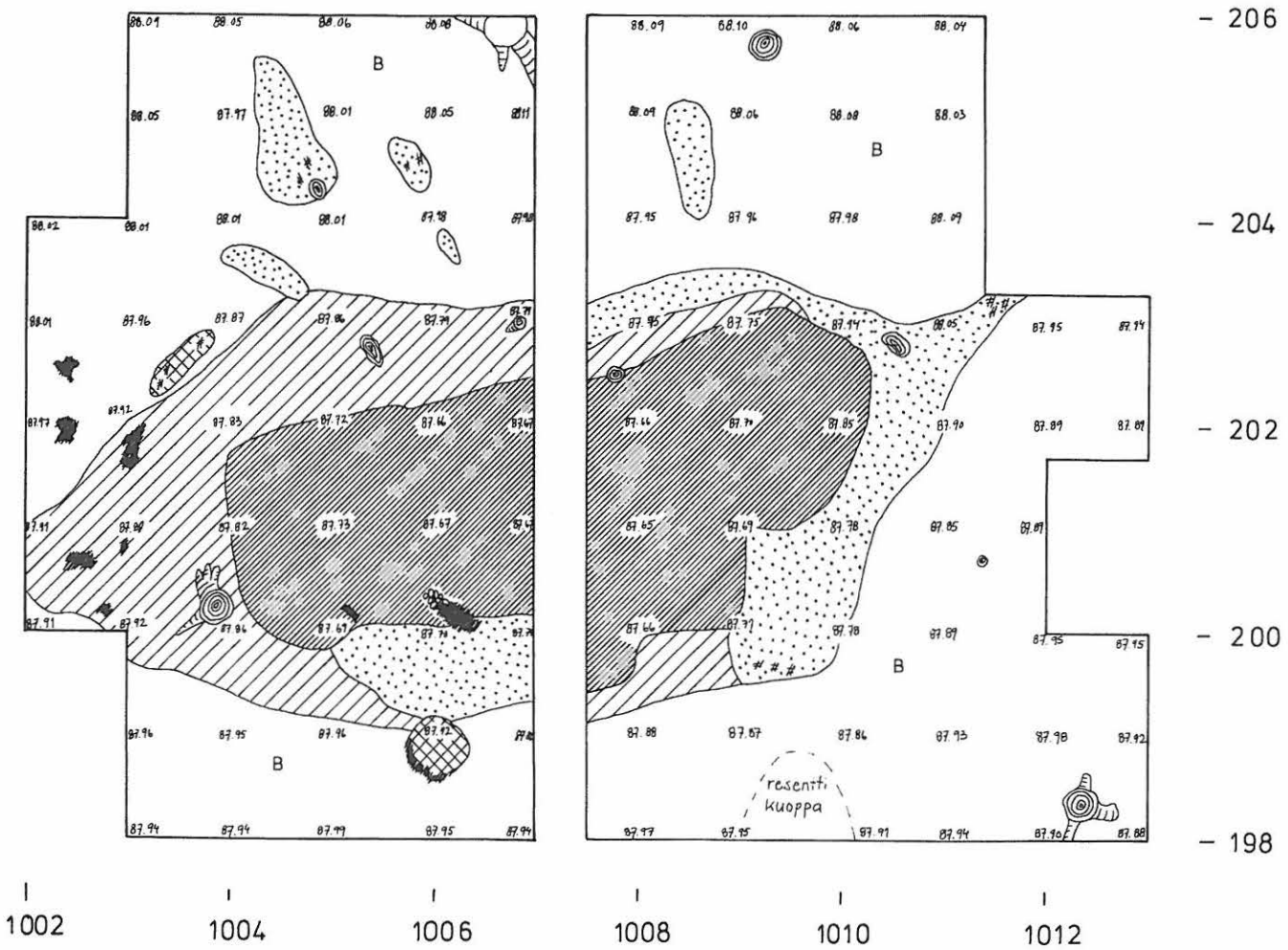

RANTASALMI 24 RITOKANGAS

Taisto Karjalainen 1997

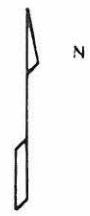



Alue 198-206/1003-1013, asumuspainanne

Taso 4

~~MK 1:50~~

2 m

Piirt. Oili Räihälä

-  rikastunut karkea hiekka
-  karkea sora
-  vaaleanruskea likamaa
-  ruskea likamaa
-  tummanruskea likamaa
-  harmaa likamaa
-  vaalean punertava likamaa
-  hiilipitoinen karkea hiekka
-  nokimaa
-  kanto, juuria
-  hiiltä
-  kivi

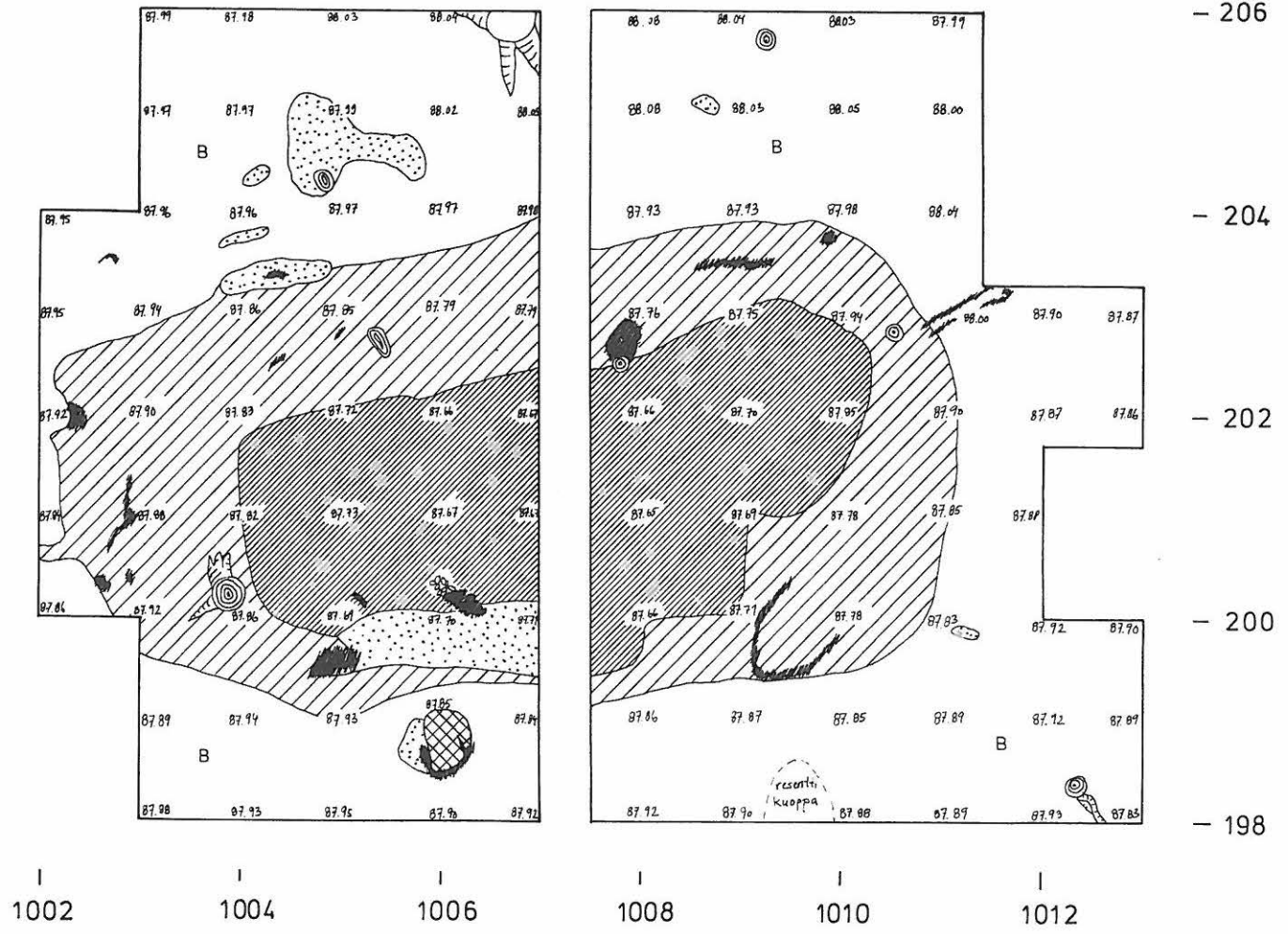

RANTASALMI 24 RITOKANGAS

Taisto Karjalainen 1997

Alue 198-206/1003-1013, asumuspainanne

Taso 5

MK 1:50



Piirt. Oili Rähälä

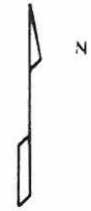

- B rikastunut karkea hiekka
- S karkea sora
- vaaleanruskea likamaa
- ruskea likamaa
- tummanruskea likamaa
- harmaa likamaa
- vaalean punertava likamaa
- hiilipitoinen karkea hiekka
- nokimaa
- kanto, juuria
- hiiltä
- kivi

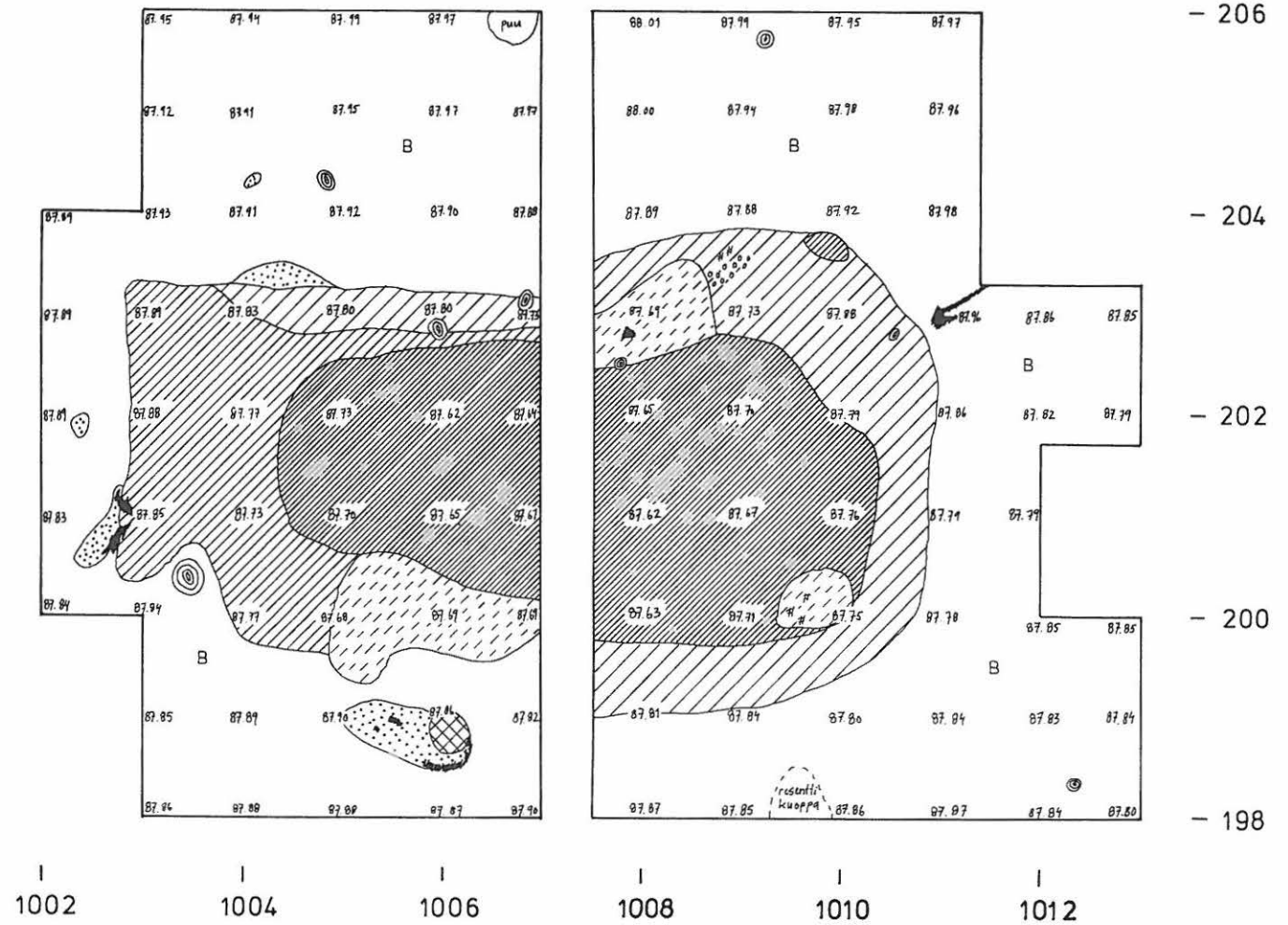

RANTASALMI 24 RITOKANGAS

Taisto Karjalainen 1997

Alue 198-206/1003-1013, asumuspainanne

Taso 6

MK 1:50



Piirt. Oili Räihälä

- B rikastunut karkea hiekka
- S karkea sora
- vaaleanruskea likamaa
- ruskea likamaa
- tummanruskea likamaa
- harmaa likamaa
- vaalean punertava likamaa
- hiilipitoinen karkea hiekka
- nokimaa
- kanto, juuria
- hiiltä
- o kivi

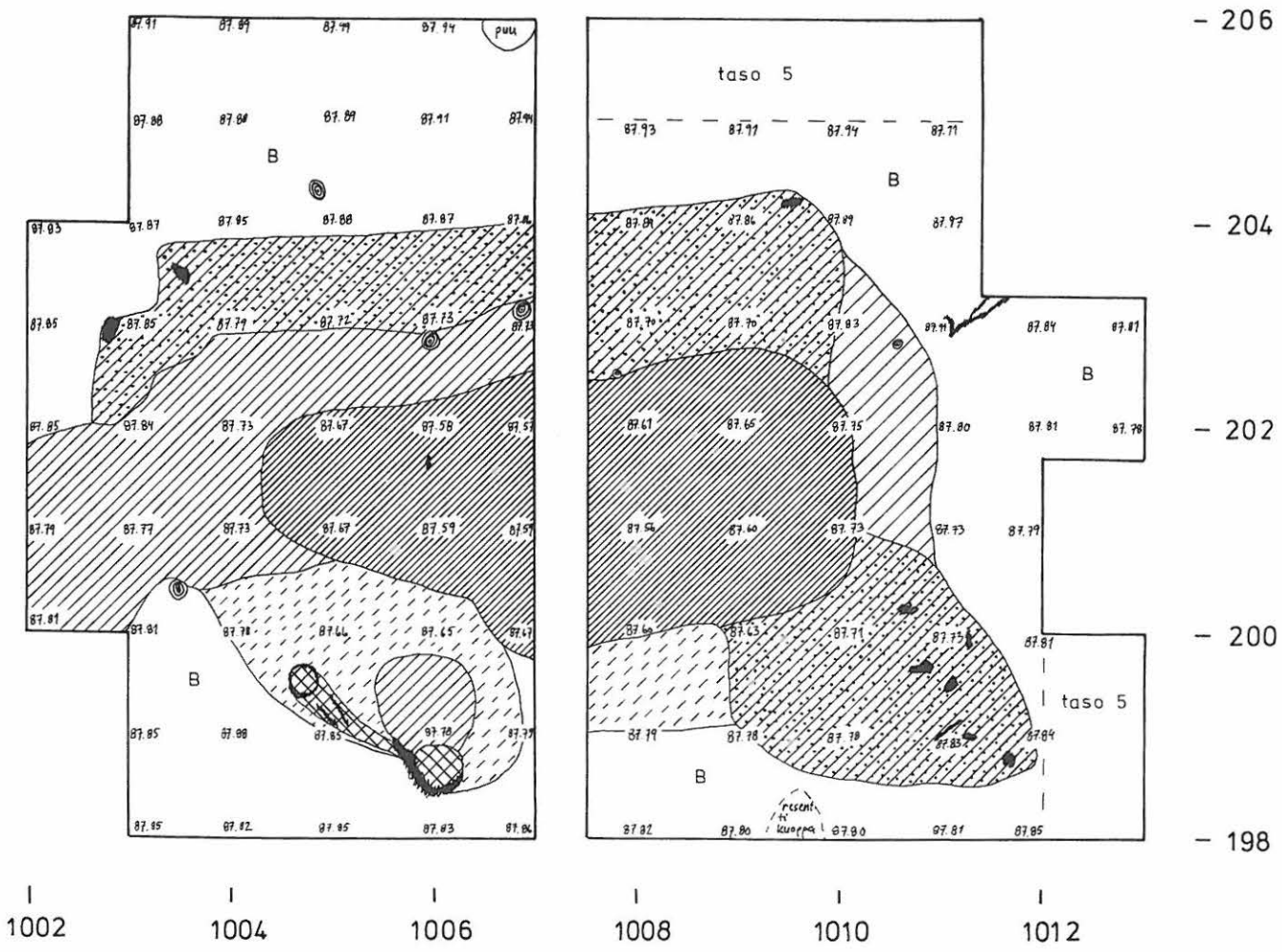

RANTASALMI 24 RITOKANGAS

Taisto Karjalainen 1997



Alue 198-206/1003-1013, asumuspainanne

Taso 7

MK 1:50



Piirt. Oili Rähälä

B	rikastunut karkea hiekka
S	karkea sora
	vaaleanruskea likamaa
	ruskea likamaa
	tummanruskea likamaa
	harmaa likamaa
	vaalean punertava likamaa
	hiilipitoinen karkea hiekka
	nokimaa
	kanto, juuria
	hiiltä
	kivi

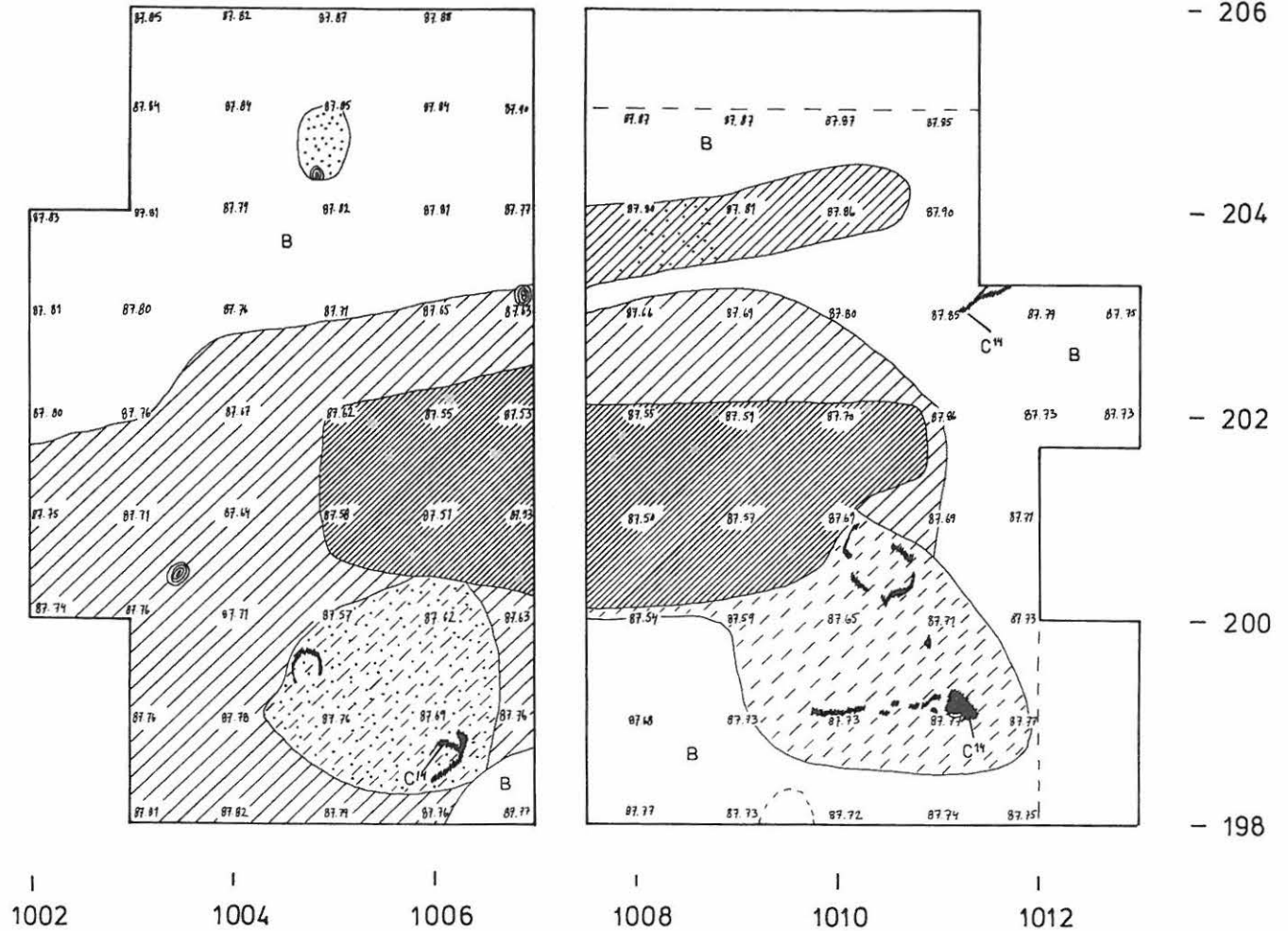

RANTASALMI 24 RITOKANGAS

Taisto Karjalainen 1997

Alue 198-206/1003-1013, asumuspainanne

Taso 8

MK 1:50

2 m

Piirt. Oili Räihälä

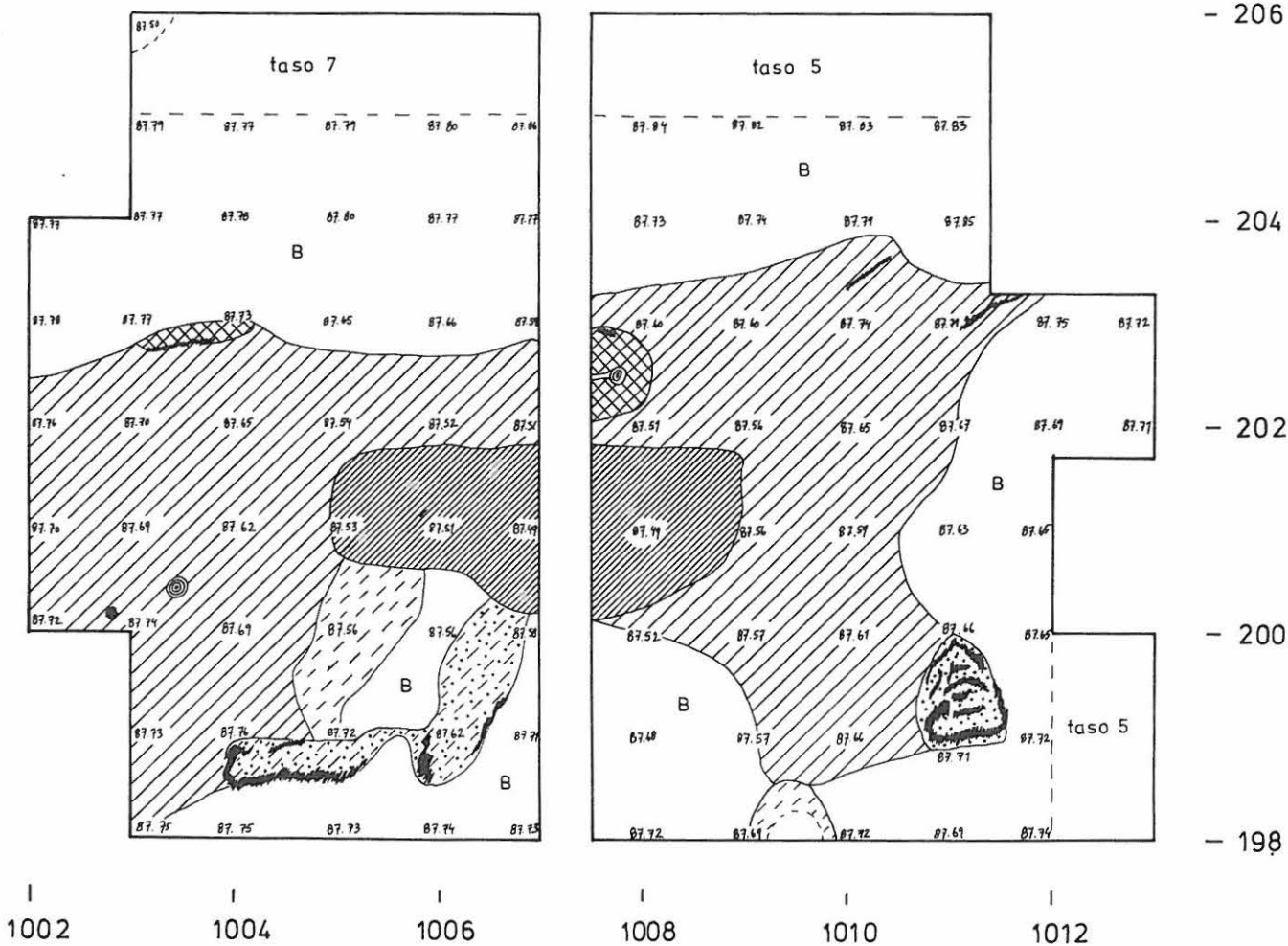

RANTASALMI 24 RITOKANGAS

Taisto Karjalainen 1997



Alue 198-206/1003-1013, asumuspainanne

Taso 9

MK 1:50



Piirt. Oili Räihälä

- B rikastunut karkea hiekka
- S karkea sora
- vaaleanruskea likamaa
- ruskea likamaa
- tummanruskea likamaa
- harmaa likamaa
- vaalean punertava likamaa
- hiilipitoinen karkea hiekka
- nokimaa
- kanto, juuria
- hiiltä
- kivi

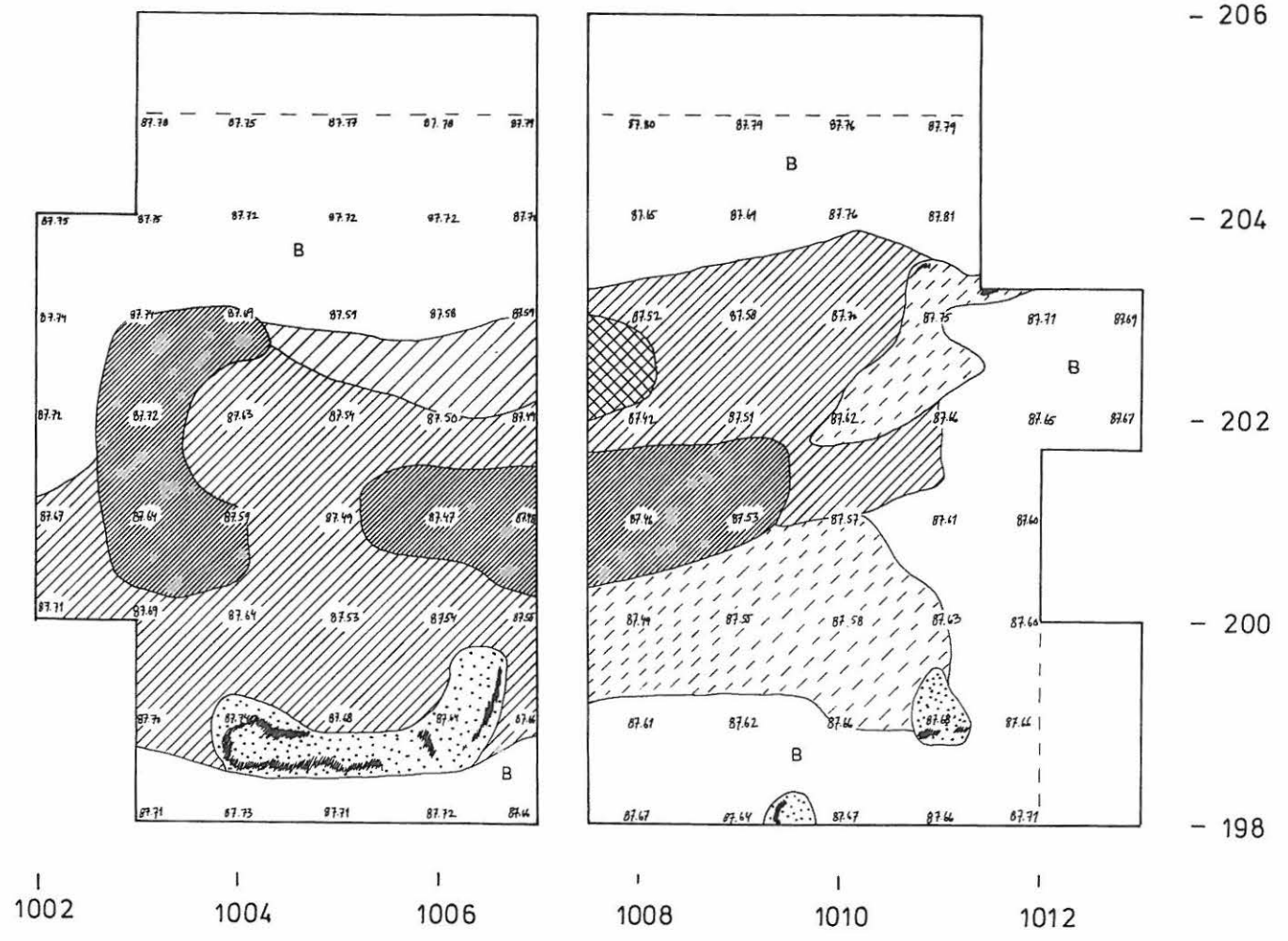

RANTASALMI 24 RITOKANGAS

Taisto Karjalainen 1997

Alue 198-206/1003-1013, asumuspainanne

~~Taso 10~~ Taso 10

~~MK 1:50~~



Piirt. Oili Rähälä



- B rikastunut karkea hiekka
- S karkea sora
- vaaleanruskea likamaa
- ruskea likamaa
- tummanruskea likamaa
- harmaa likamaa
- vaalean punertava likamaa
- hiilipitoinen karkea hiekka
- nokimaa
- kanto, juuria
- hiiltä
- o kivi

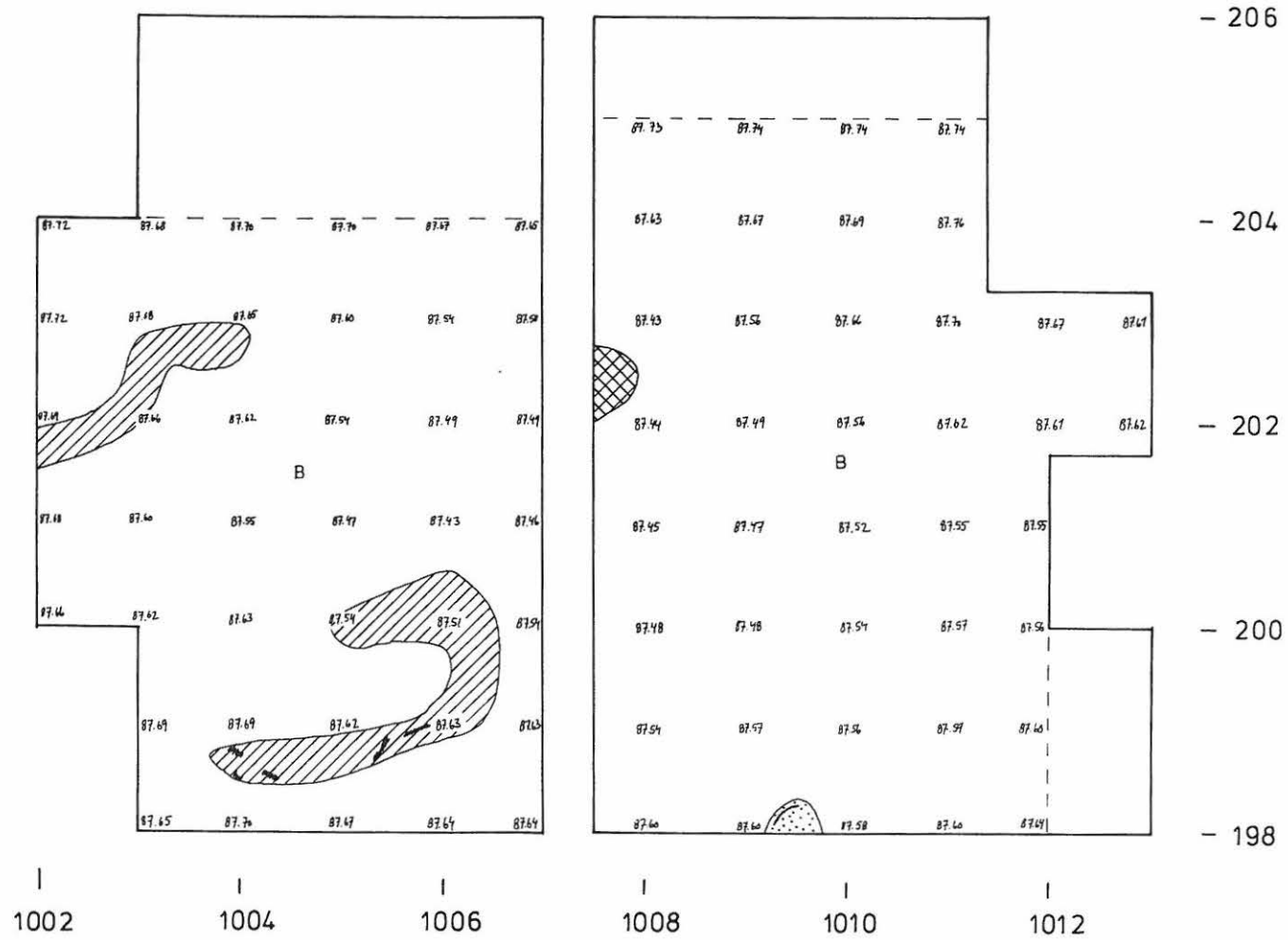

RANTASALMI 24 RITOKANGAS

Taisto Karjalainen 1997



Asumuspainanne

Tasot 1-10



Piirt. Oili Rähälä

-  tummanruskeat likamaat
-  muut likamaat
-  vaalean punertava likamaa
-  hiilipitoinen karkea hiekka
-  nokimaa, hiiltä

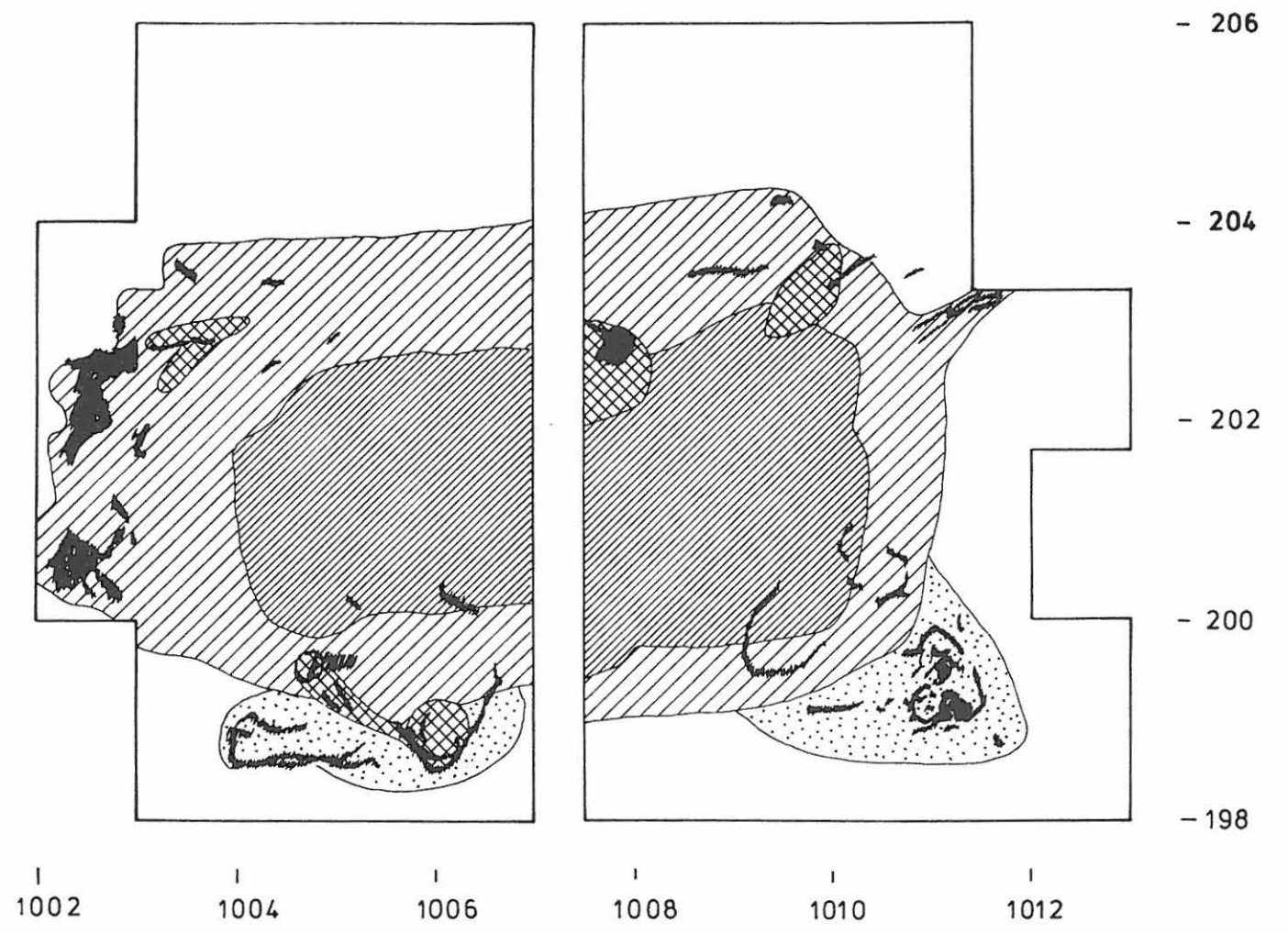

RANTASALMI 24 RITOKANGAS

Taisto Karjalainen 1997

Profiilit asumuspainanteesta, 198 - 206/1003 - 1013.
MK 1:25



Piirt. Oili Rähälä

- turve
- huuhtoutunut kerros
- rikastunut kerros
- pohjamaa
- ruskea likamaa
- vaalean punertava likamaa
- harmaa likamaa
- nokimaa
- hiiltä

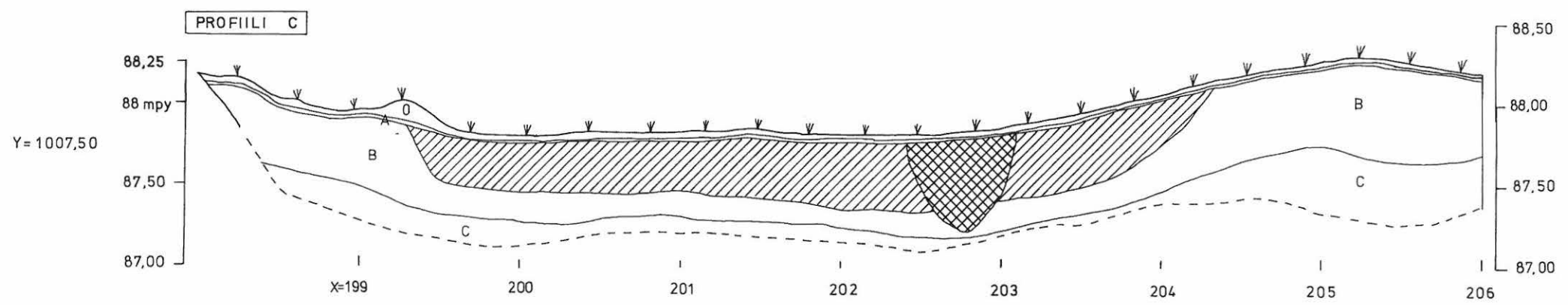
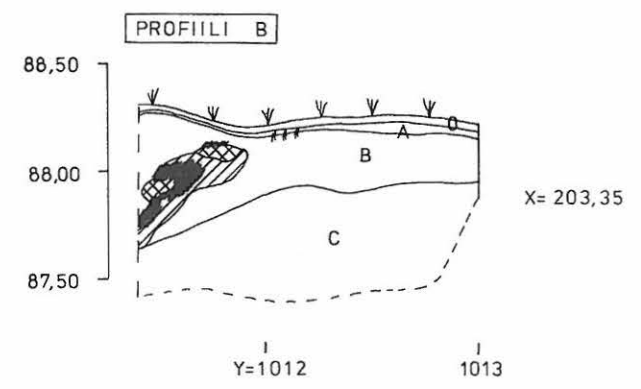
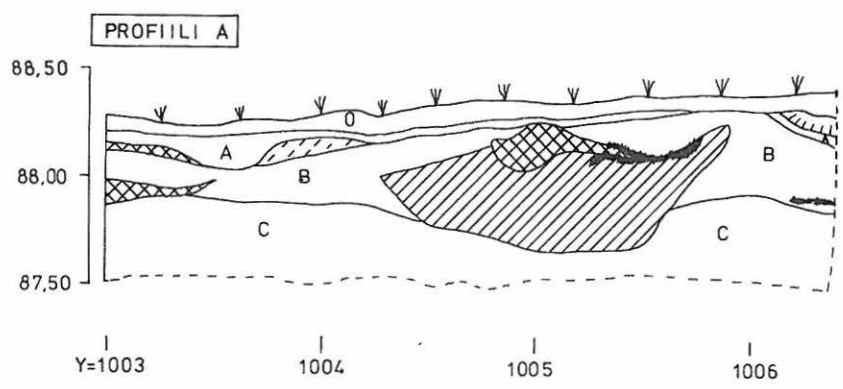
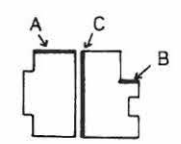

RANTASALMI 24 RITOKANGAS

Taisto Karjalainen 1997

Koeoja 188 - 197 / 1007

Pinta- ja pohjavaaitukset, Tasot 1 - 5

~~MK 1:50~~

Piirt. E-K. Lillqvist

Korkeudet mmpy

pinta- ja
pohja-
vaaitukset

taso 1

taso 2

taso 3

taso 4

taso 5

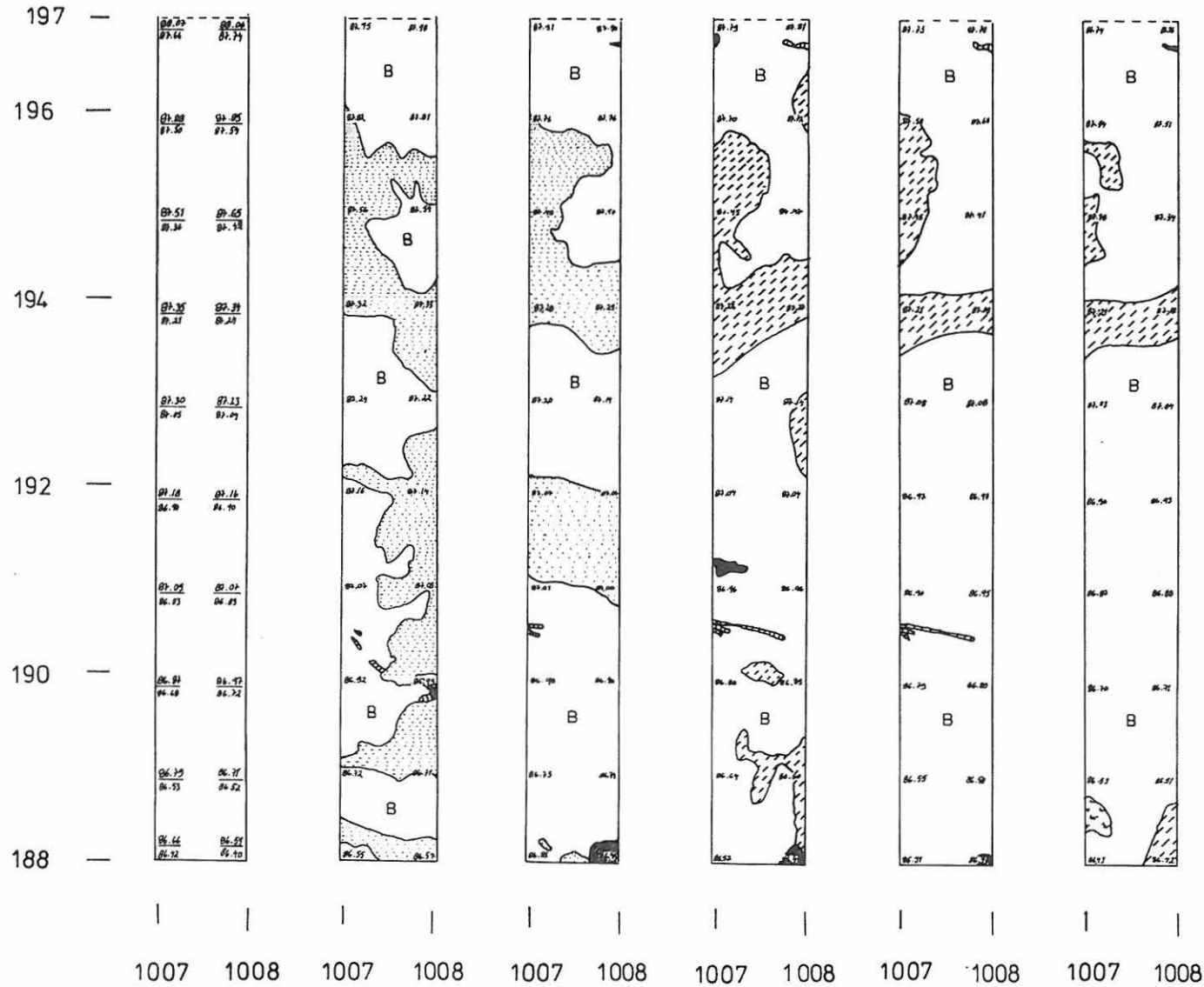

RANTASALMI 24 RITOKANGAS

Taisto Karjalainen 1997

Alue 205 - 219 / 1068 - 1070

Pintavaaitus, 0 - taso ja pohjavaaitus

~~mk 1:100~~

Metrilukema 88 m, ellei toisin mainita

piirt. E - K. Lillqvist

korkeudet mmpy



N



neulapohjoinen

pintavaaitus

0 - taso

pohjavaaitus

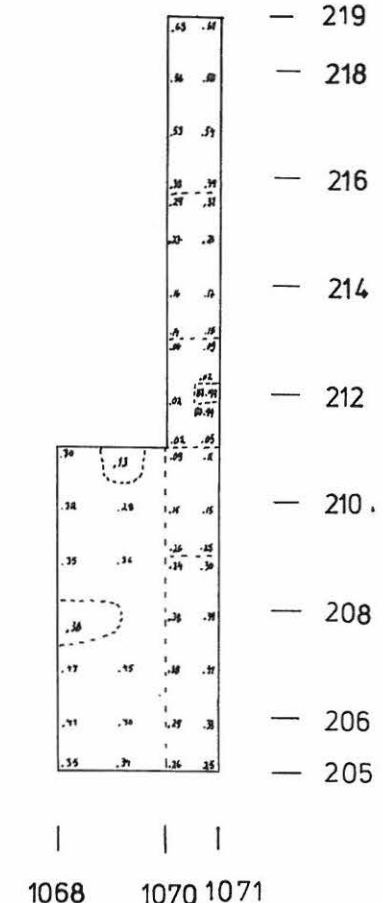
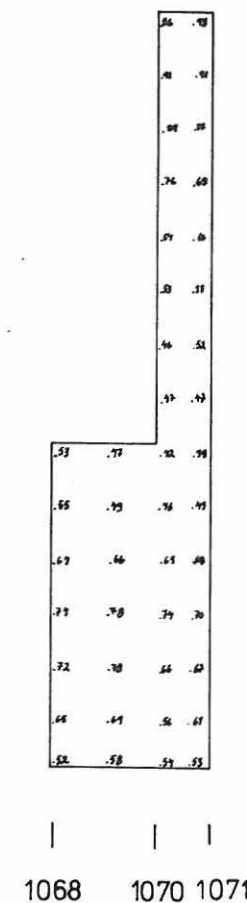
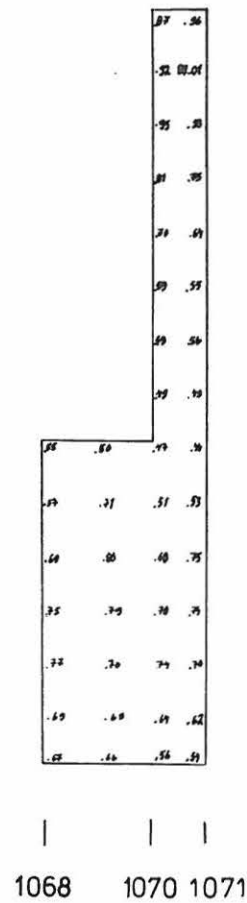

RANTASALMI 24 RITOKANGAS

Taisto Karjalainen 1997

Alue 219 - 205 / 1068-1070

Taso 1, ~~mk 1:50~~

Piirt. E.-K. Lillqvist

Korkeudet mmpy



neulapohjoinen

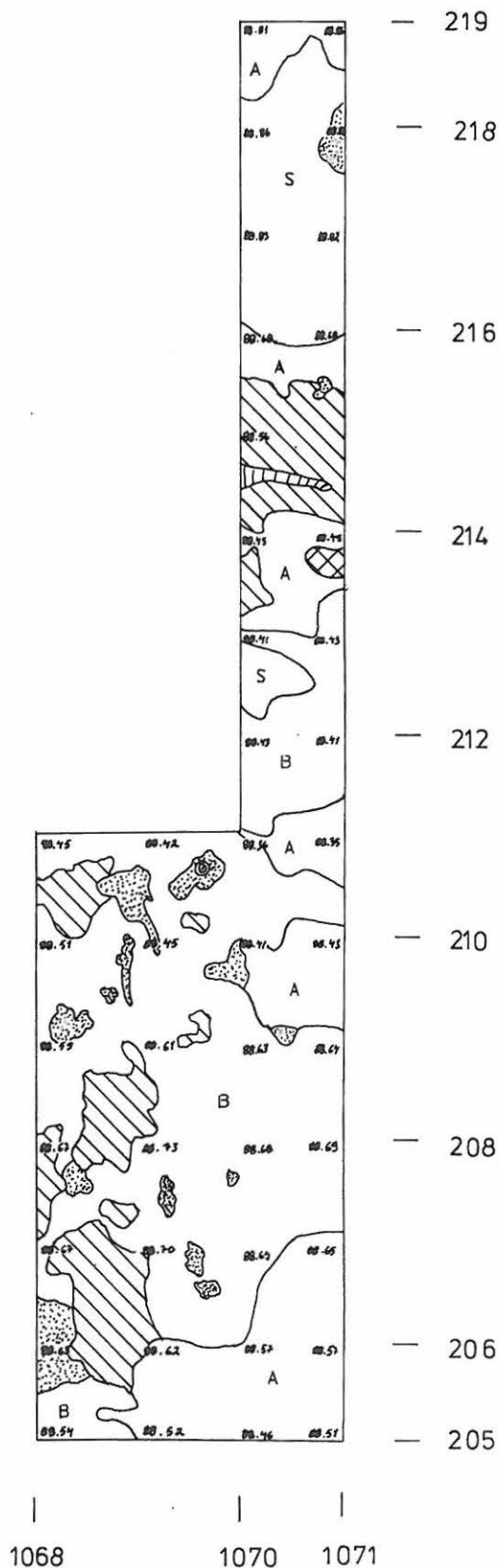
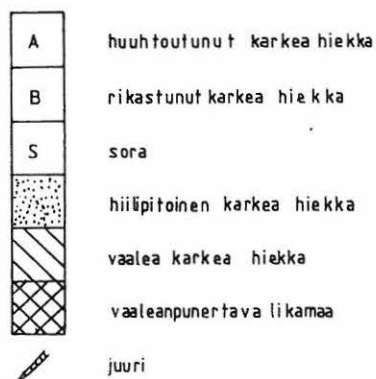

RANTASALMI 24 RITOKANGAS

Taisto Karjalainen 1997

Alue 219 - 205/1068-1070

Taso 2, ~~sk 1:50~~

Piirt. E - K. Lillqvist ja O. Rähälä

Korkeudet mmpy

 2 m

N



neulapohjoinen

A	huuhtoutunut karkea hiekka
B	rika stunut karkea hiekka
S	sora
	hiilipitoinen karkea hiekka
	vaalea karkea hiekka
	vaaleanpunertava likamaa
	voimakkaan punainen likamaa
	vaaleanharmaa likamaa
	harmaa likamaa
	vaaleanuskea likamaa
	ruskea likamaa
	tummanruskea likamaa
	noki maa
	kivi
	kanto ja juuri
*	hiili

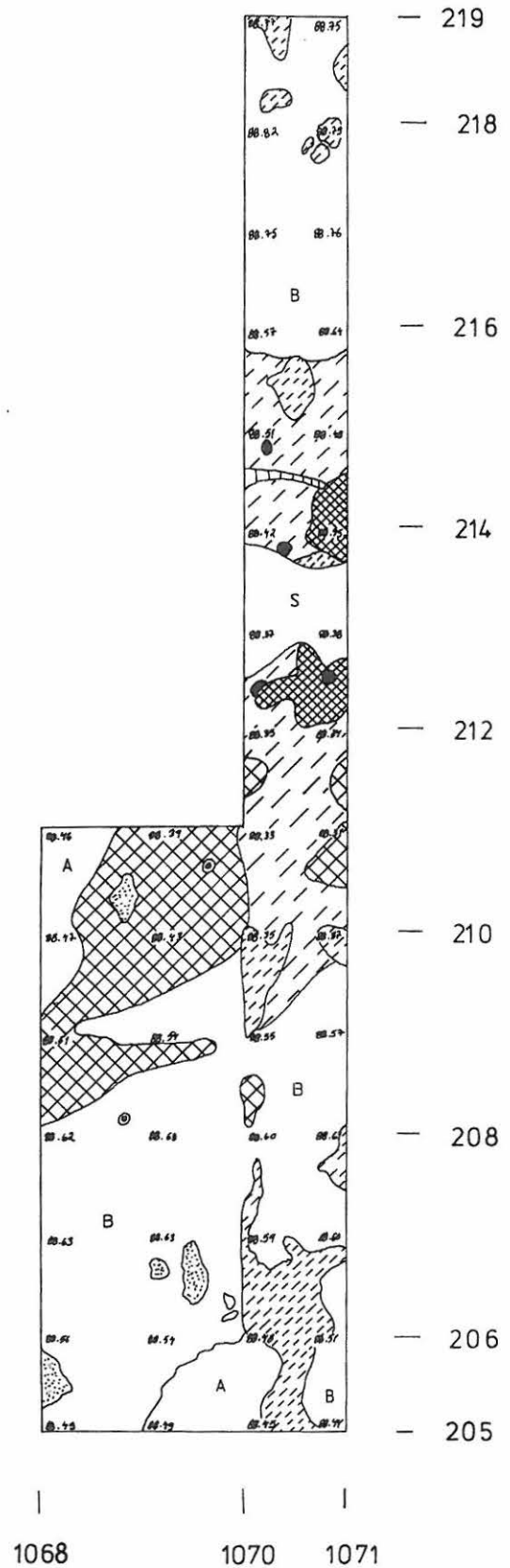

RANTASALMI 24 RITOKANGAS

Taisto Karjalainen 1997

Alue 219 - 205 / 1068 - 1070

Taso 3, ~~mk 1:50~~

Piirt. O. Raihälä

Korkeudet mmpy

2 m

N



neulapohjoinen

A	huuhtoutunut karkea hiekka
B	rikkastunut karkea hiekka
S	sora
	hiilipitoinen karkea hiekka
	vaalea karkea hiekka
	vaaleanpunertava likamaa
	voimakkaan punainen likamaa
	vaaleanharmaa likamaa
	harmaa likamaa
	vaaleanruskea likamaa
	ruskea likamaa
	tummanruskea likamaa
	nokimaa
	kivi
	kanto ja juuri
*	niili

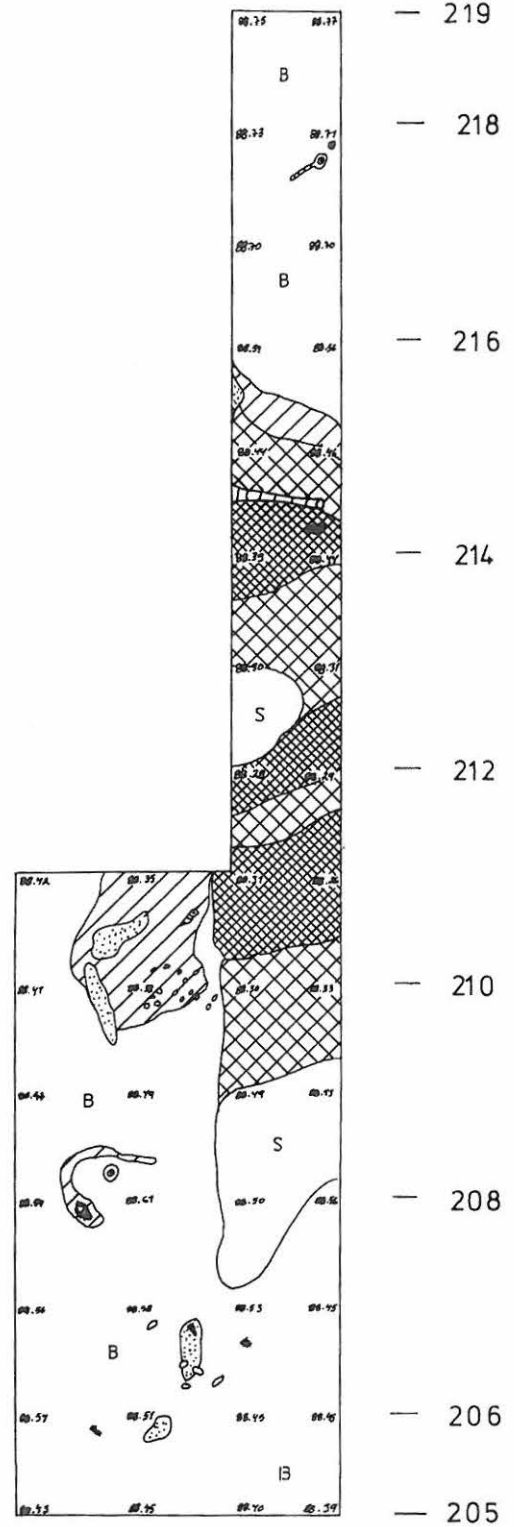

1068 1070 1071

RANTASALMI 24 RITOKANGAS

Taisto Karjalainen 1997

Alue 219 - 205 / 1068 - 1070

Taso 4, ~~mk 1: 50~~

Piirt. E-K Lillqvist

Korkeudet mmpy

2 m

N



neulapohjoinen

A	huuhtoutunut karkea hiekka
B	rikastunut karkea hiekka
S	sora
	hilipitoinen karkea hiekka
	vaalea karkea hiekka
	vaaleanpunertava likamaa
	voimakkaan punainen likamaa
	vaaleanharmaa likamaa
	harmaa likamaa
	vaaleanruskea likamaa
	ruskea likamaa
	tummanruskea likamaa
	nokimaa
	kivi
	kanto ja juuri
#	hiili

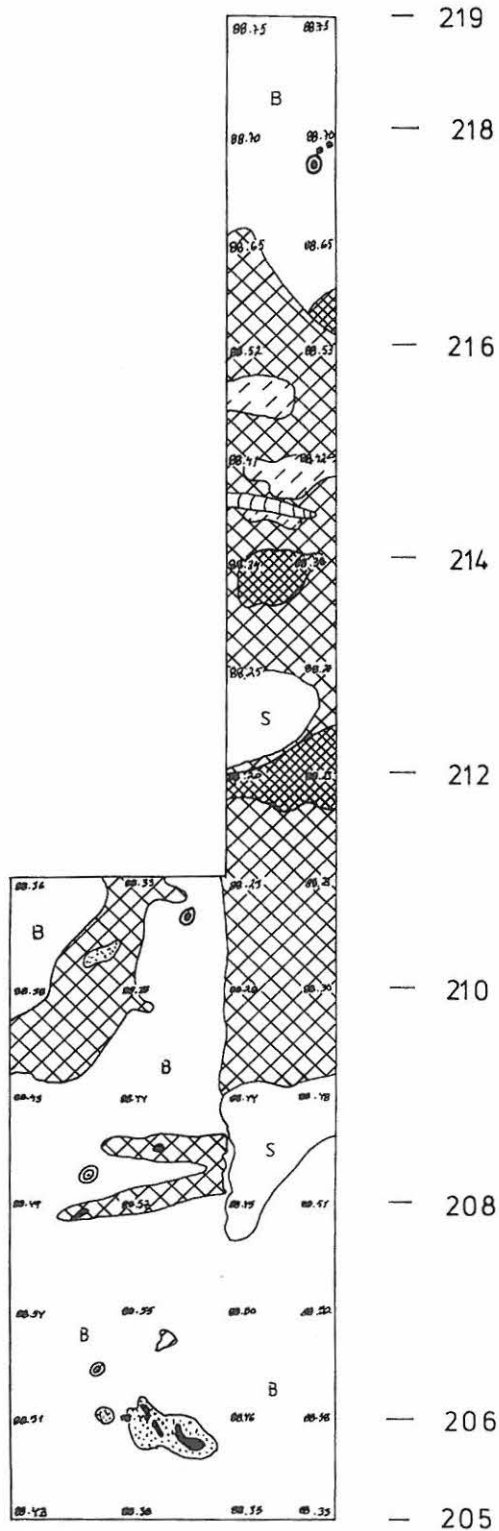

1068

1070

1071

RANTASALMI 24 RITOKANGAS

Taisto Karjalainen 1997

Alue 219 - 205 / 1068 - 1070

Taso 5, ~~mk 1:50~~

Piirt. E - K. Lillqvist

Korkeudet mmpy

 2 m

N



neulapohjoinen

A	huuhtoutunut karkea hiekka
B	rikkastunut karkea hiekka
S	sora
	hiilipitoinen karkea hiekka
	vaalea karkea hiekka
	vaaleanpunertava likamaa
	voimakkaan punainen likamaa
	vaaleanharmaa likamaa
	harmaa likamaa
	vaaleanruskea likamaa
	ruskea likamaa
	tummanruskea likamaa
	nokimaa
	kivi
	kanto ja juuri
#	hiili

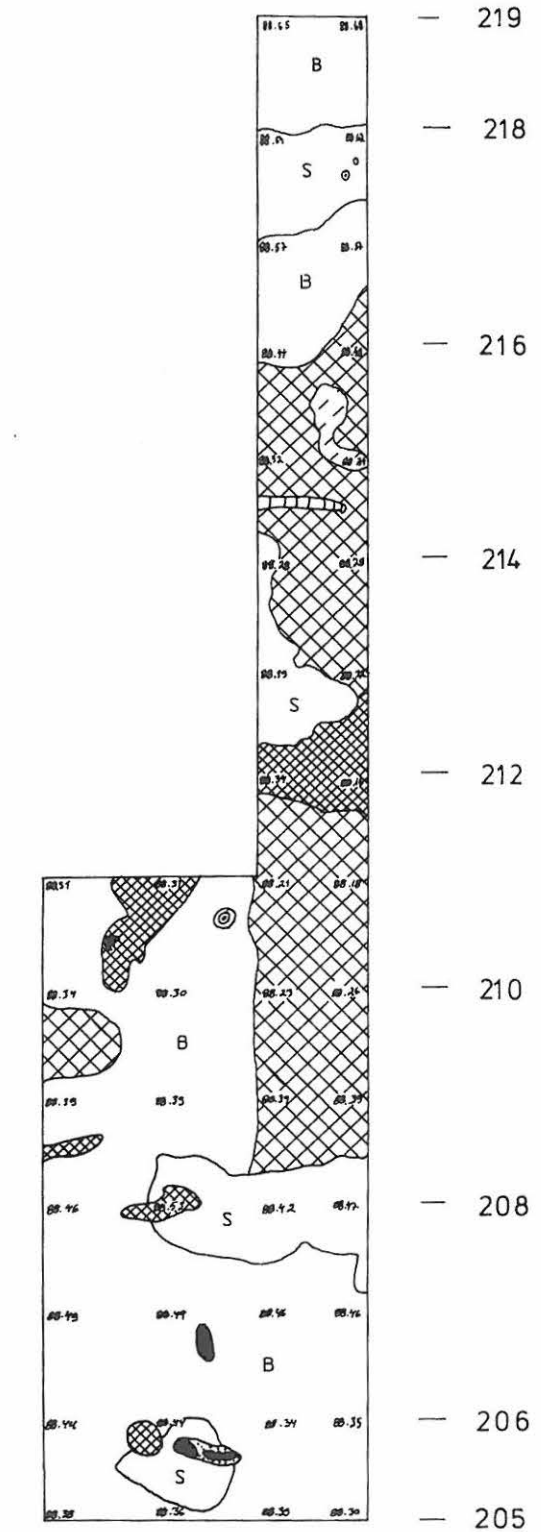

RANTASALMI 24 RITOKANGAS

Taisto Karjalainen 1997

Alue 219 - 205 / 1068 - 1070

Taso 6, ~~mk 1:50~~

Piirt. E - K Lillqvist ja O. Rähälä

Korkeudet mmpy



N



neulapohjoinen

A	huuhtoutunut karkea hiekka
B	rikastunut karkea hiekka
S	sora
	hiilipitoinen karkea hiekka
	vaalea karkea hiekka
	vaaleanpunertava likamaa
	voimakkaan punainen likamaa
	vaaleanharmaa likamaa
	harmaa likamaa
	vaaleanruskea likamaa
	ruskea likamaa
	tummanruskea likamaa
	nokimaa
	kivi
	kanto ja juuri
#	niili

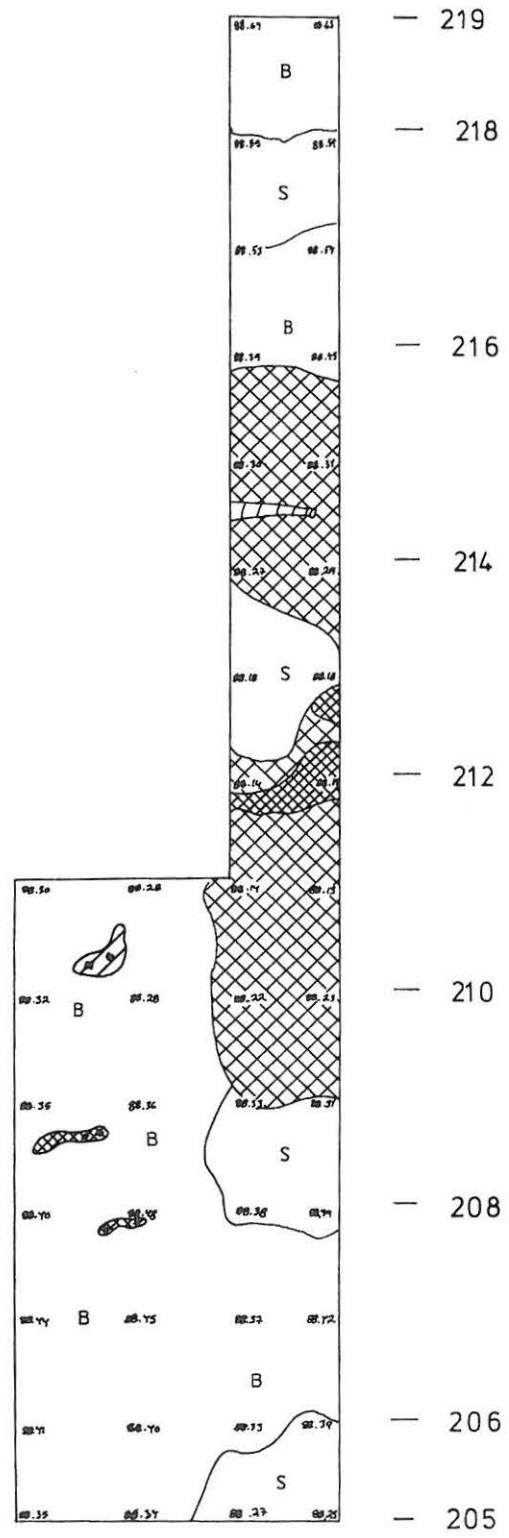

1068 1070 1071

RANTASALMI 24 RITOKANGAS

Taisto Karjalainen 1997

Alue 219 - 205 / 1068 - 1070

Taso 7, ~~mk 1:50~~

Piirt. O. Rähälä

Korkeudet mmpy

 2 m

N



neulapohjoinen

C	puhdas pohjamaa
A	huuhtoutunut karkea hiekka
B	rikastunut karkea hiekka
S	sora
	hiilipitoinen karkea hiekka
	vaalea karkea hiekka
	vaaleanpunerta va likamaa
	voimakkaan punainen likamaa
	vaaleanharmaa likamaa
	harmaa likamaa
	vaaleanruskea likamaa
	ruskea likamaa
	tummanruskea likamaa
	nokiamaa
	kivi
	kanto ja juuri
#	hiili

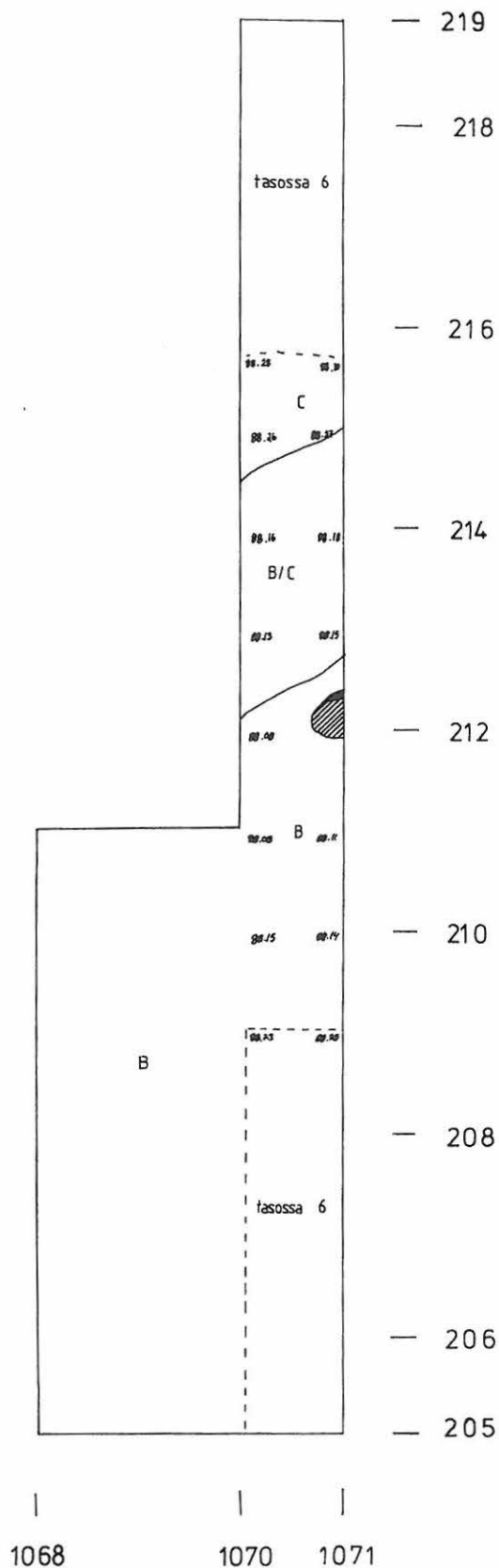

RANTASALMI 24 RITOKANGAS

Taisto Karjalainen 1997

Alue 225-226/1095-1100

MK 1:50



Piirt. Oili Räihälä

N



O	turve
A	huuhtoutunut kerros
B	rikastunut kerros
C	pohjamaa
S	sora
	vaalean punertava likamaa
	ruskea likamaa
	harmaa likamaa
	valkea hiekka
	hiilipitoinen hiekka
	nokimaa

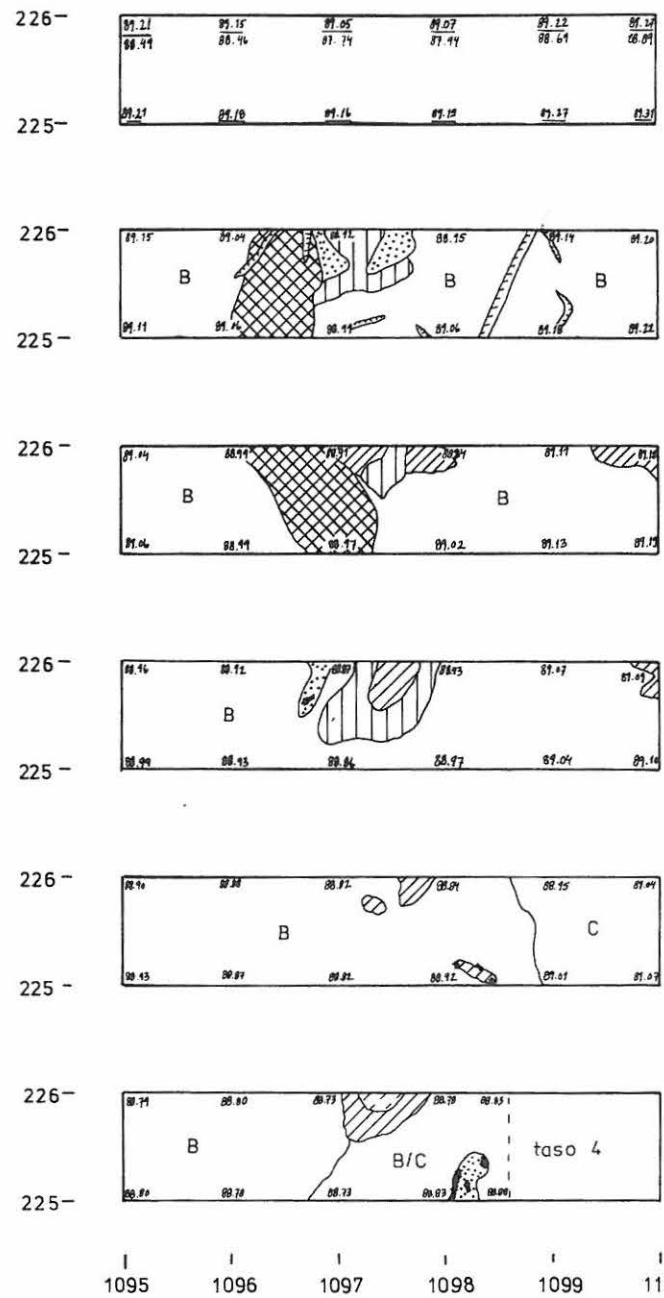
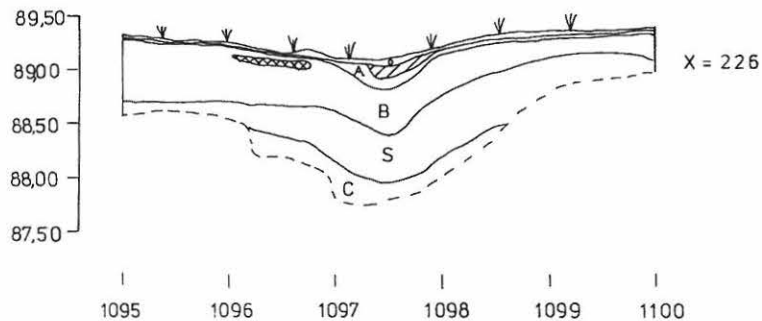

pinta- ja pohjavaaitukset

taso 1

taso 2

taso 3

taso 4

taso 5

1095 1096 1097 1098 1099 1100

RANTASALMI 24 RITOKANGAS 1997

108638



Painanne 7 ennen kaivuusta, W→E

108644



Painanne 7 tasot W→E.

Kuv. T. Karjalainen

RANTASALMI 24 RITOKANGAS 1997

108649

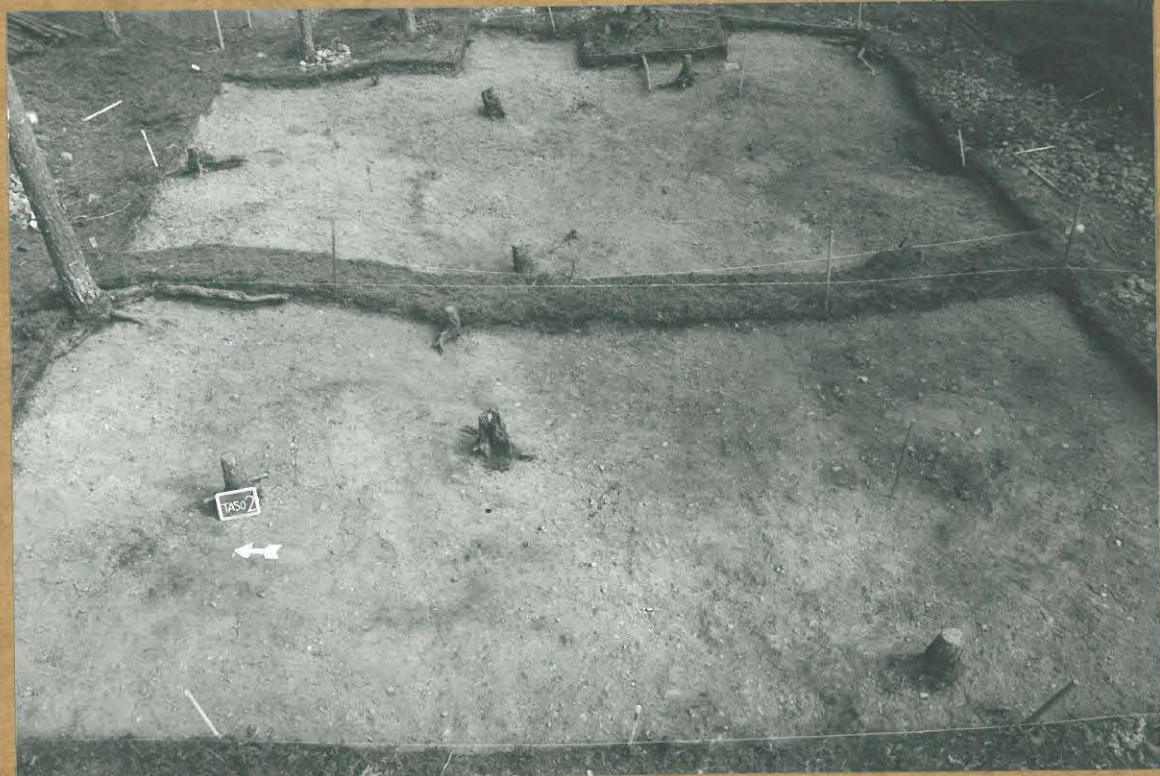

Painanne 1 taso 2 W→E.

108651



Painanne 1 taso 3 W→E.

Kuv. T. Karjalainen

RANTASALMI 24 RITOKANGAS 1997

108652

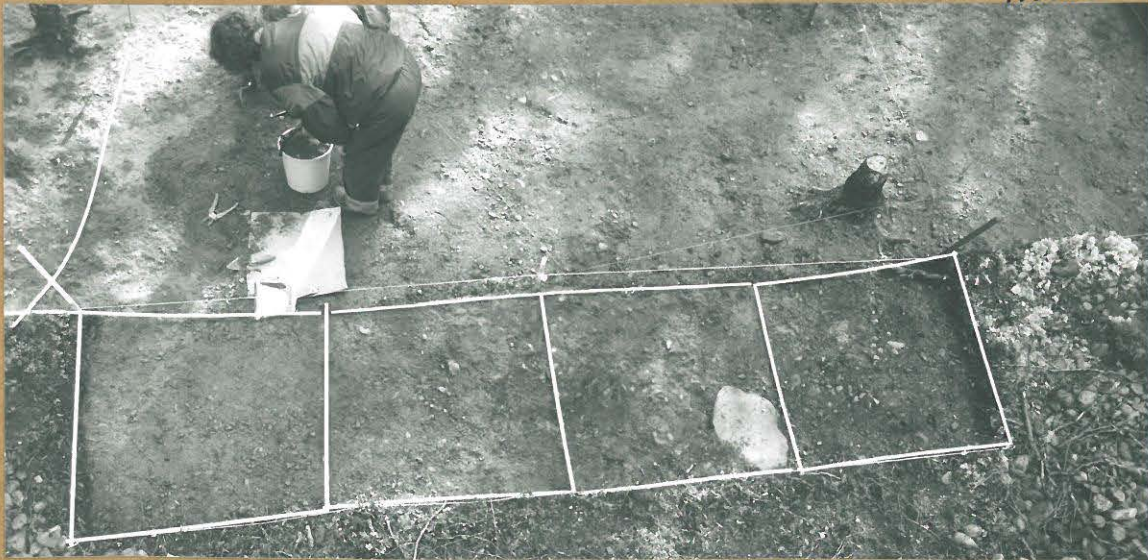

Painanne 2. laajennus 200-204/1002 tasossa 1. Rindussa 201/1002 on laakakiivi.
Laaka kiven kohdalla on talon ulostäyhti. W→E.

108657



Painanne 1, taso 4.
W→E.

108655



Kuv. T. Kari-Jaakkola

RANTASALMI 24 RITOKANGAS 1997

108659



Painanne 1, taso 5. W→E.

108662



Painanne 1, taso 6. W→E.

Kuv. T. Karjalainen

RANTASALMI 24 RITOKANGAS 1997

108664



Painanne 1, taso 7. W→E.

108670



Painanne 1, taso 8. W→E.

Kari, T. Kurjalainen

RANTASALMI 24 RITOKANGAS 1997

108676



Painanne 1, taso 9. W→E

108682



Painanne 1, taso 10. W→E.

kuva T. Karijalainen

RANTASALMI 24 RITOKANGAS 1997

108658



Painanne 1, keramiikkaa ruudussa 203/1004, kerros 5.

108663



Kaivaja Tarja Turtiainen ottua C14-näytettä ruudusta 203/1001 kerroksesta 7.

kuva T. Kariainen

RANTASALMI 24 RITOKANGAS 1997

108669



Painanne 1, paalunsija ruu dussa 205/1003, tasog.

10866885



Painanne 1, rautujen 202-204/7002-1006 profiili.

1997. T. Kariainen

RANTASALMI 24 RITOKANGAS 1997



Painanne 2, kooja tasossa 6, laajennus tasossa 2-3. Kuvassa on merkitty painanteen reuna katkoviivalla.

www. T. Karjalainen

RANTASALMI 24 RITOKANGAS 1997

108695



Painanne 2, laajennus tasossa 3.

108689



Painanne 2, koeaja tasossa 5.

kuva J. Karjalainen

RANTASALMI 24 RITOKANGAS 1997

108699



Kaivausalueen 3 kuopan profiili:

108680



Painanne 2, taso 3. N→S.

Kari T. Karjalainen

Luuanalyysi

Luut on analysoinut Pirkko Ukkonen

RANTASALMI Ritokangas (KM) / Karjalainen 1997

Luuanalyysi 9.1.1998 Pirkko Ukkonen

Aineistosta määritettiin yhteensä 29 fragmenttia, jotka jakautuivat seuraavasti:

Laji	Fr.	MIND*
Martes martes (näätä)	1	1
Alces alces (hirvi)	3	1
Castor fiber (majava)	3	1
Lepus timidus (metsäjänis)	4	1
Tetrao urogallus (metso)	1	1
Esox lucius (hauki)	14	2
Teleostei (kalat)	3	-

*MIND = vähimmäisyksilömäärä

Aineisto oli kokoonsa nähden hyvin monilajinen. Kivikautisille aineistoille tyypillisten hirven, majavan, jäniksen ja hauen lisäksi mukana oli varsinaisten havumetsälajien nädän ja metson luita.

Pienen fragmenttimäärän takia ruhojen käsittelystä paikalla ei voi sanoa mitään.

Pirkko Ukkonen

RANTASALMI Ritokangas (KM) / Karjalainen 1997

Luuanalyysi 9.1.1998 Pirkko Ukkonen

* = vähimmäisyksilömäärän (MIND) laskemiseen soveltuva fragmentti

195/1007 1	-		
198.80/ 1004.30 8	1	os sesamoideus fr.	Alces alces
198.99/ 1009.94 6	-		
199/1009 7	-		
200/1009 6	-		
200.56/ 1009.54 6	-		
200.40/ 1006.75 3	-		
200/1010 3	-		
200.62/ 1010.41 4	-		
199.75/ 1010.90 6	-		
199.05 1010.20 8	-		

200/1010 5	-		
200.64/ 1010.21 7	-		
200/1010 7	1 1	astragalus dex. fr. dentale fr.	Castor fiber Esox lucius
200.64/ 1010.18 8	1	LEIKKUJÄLKIÄ SARVESSA palatinum fr.	Esox lucius
200.64/ 1010.18 8	1	cuboideum sin.*	Lepus timidus
200/1010 7	1	scapula dex. fr.	Lepus timidus
201/1008 5	-		
201/1009 5	1 1 3 1	mc/mt III-IV dist. fr. phal. (II/V)3 fr. dentale fr. palatinum fr.	Alces alces " Esox lucius "
201.25/ 1009.80 6	-		
201.05/ 1010.20 3	-		
201.40/ 1010.50 3	-		
201.25/ 1010.50 3	-		
201.40/ 1010.70 3	-		

201.90/ 1010.90 3	-		
201/1010 5		TYÖSTETTY SARVENKAPPALE	
201.10/ 1010.50 6	-		
201/1010 7	-		
201/1011 7	1	tibia sin. prox. fr. (int.)*	Lepus timidus
202.02/ 1003.80 5	-		
202.05/ 1003.90 5	-		
202.93/ 1003.52 5	-		
202.15/ 1003.75 6	-		
202.72/ 1004.90 0	-		
202.41/ 1005.47 0	-		
202.35/ 1005.53 0	-		
202/1006 6	-		
202/1008 3	-		

102/1009 3	-		
202/1009 6	-		
202/1010 6	1	humerus sin. prox. fr.*	Castor fiber
202.56/ 1010.12 8	1	fibula sin. diaph. fr.	Castor fiber
202.14/ 1011.22 7	-		
203.05/ 1004.28 0	-		
203/1008 3	-		
203/1009 3	1	phal. 2 dist. fr.	Lepus timidus
203/1009 6	-		
203.07/ 1010.50 6	-		
203/1010 6	-		
204.30/ 1003.70 5	-		
204.25/ 1004.83 8	-		
204.95/ 1006.00 0	-		

204.85/ 1006.05 0	-		
205/1003 5	-		
205.91/ 1003.49 5	-		
205.90/ 1005.60 4	-		
205/1005 4	-		
211/1070 4	-		
211.80/ 1070.70 4	1 1	tibia dex. diaph. fr. dentale fr.	Martes martes Esox lucius
211.90/ 1070.92 5	1 1 1 1 2	parasphenoideum fr.* angulare sin.* articulare sin. fr.* ectopterygoideum sin. fr.* costa/lepidotrichia fr.	Esox lucius " " " Teleostei
211.97/ 1070.98 7	1	humerus dex. dist. fr.	Tetrao urogallus
212/1070 2	-		
212/1070 3	-		
212.94/ 1070.80 4	1 1	dentale fr. parasphenoideum fr.*	Esox lucius "
213.53/ 1070.70 3	1 1	quadratum sin. fr. costa/lepidotrichia fr.	Esox lucius Teleostei

213.69/ -
1070.81
4

213.10/ -
1070.20
5

213.42/ -
1070.92
6

Radiohiiliajoitukset

HELSINGIN YLIOPISTON
AJOITUSLABORATORIO
PL 11, (Snellmaninkatu 3)
00014 Helsingin yliopisto
Puh. 191 23436

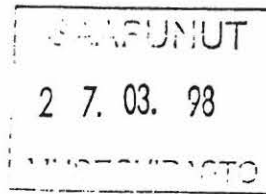

Museovirasto
Arkeologian osasto

AJOITUSTULOKSIA

Lab. no.	Näyte	$\delta^{13}\text{C}$	Ikä (BP)
Hel-4120	Lahti, Renkomäki 1997	- 26.1	130 \pm 80
Hel-4121	Rovaniemi 61 Ollonen KM 30438:97-4	- 25.1	5980 \pm 90
Hel-4122	Rovaniemi 103 Suvanto KM 30439:2	- 25.9	520 \pm 90
Hel-4123	Rantasalmi, Ritokangas no 1	- 25.6	1400 \pm 80
Hel-4124	Rantasalmi, Ritokangas no 2	- 26.6	4610 \pm 120
Hel-4125	Rantasalmi, Ritokangas no 3	- 27.1	450 \pm 90
Hel-4128	Outokumpu, Lintutorni no 6	- 25.4	5350 \pm 90
Hel-4129	Taipalsaari, Vaaleranta 97	- 25.9	1250 \pm 80

Tulos on ilmoitettu vuosina vuodesta 1950 AD lukien ja perustuu ^{14}C :n puoliintumisaikaan 5568 vuotta. Epätarkkuuteen ($\pm 1 \sigma$) sisältyvät näytteen mittauksista ja tarpeellisista vertailu-mittauksista aiheutuvat tilastolliset virheet. $\delta^{13}\text{C}$ arvo on annettu promilleina suhteessa VPDB standardiin. Jos $\delta^{13}\text{C}$ arvo on ilmoitettu on annettu ikä korjattu isotooppifraktioitumiselle vastaamaan $\delta^{13}\text{C}$ arvoa -25 ‰.

Helsingissä 25.3.1998

Högne Jungher

RANTASALMI 24 RITOKANGAS
 Taisto Karjalainen 1997



Asumuspainanne

Tasot 1-10

 2 m

Piirt. Oili Räihälä

