

Alk. 07. 43/10.2.1998^M

RISTIINA HAIKOLA HONKAMÄKI
Päivi Kankkunen 1997

SISÄLLYS

arkistotietoja	2
tiekarttaote	3
peruskarttaote	4
johdanto	5
sijainti ja topografia	6
kaivausmenetelmä	6
kulttuurimaa ja rakenteet	7
1. tasanne B, koekuoppa 12	7
2. tasanne B, koekuoppa 13	8
3. tasanne A, koeruudut	8
löydöt	8
tiivistelmä	9
dialuettelo	10
negatiiviluettelo	11
kuvataulut	12-14
kartat: yleiskartta, 1:1000,A3	15
pintavaaituskartta, 1:100,A4	16
tasokartta, 1:25,A3	17
profiilikartta, 1:10, A3	18

ARKISTOTIETOJA

Ristiina Haikola Honkamäki
kivikautisen asuinpaikan koekaivaus

Kunta: Ristiina

Kylä: Haikola

Kohde: Honkamäki (inv. 1992, nro 18)

Tila: Kallioinen, R:no 2:4

Omistaja: Mauri Fagerlundin perikunta, os. Haikolantie 160, 52300 Ristiina

Sijainti: Ristiinan kirkosta 3,5 km länteen Kaitajärven itärannalla

Peruskartta: 3141 06 RISTIINA

Koordinaatit: x = 6821 72, y = 3510 86, z = 85-90 m mpy

Aiemmat tutkimukset: T. Sepänmaa, inventointi 1992

Aiemmat löydöt: KM 27379

tähän kertomukseen liittyvät: löydöt KM 30375: 1-128

diat 37486-499

negatiivit 109520-109534

kartat: yleiskartta, 1:1000,A3

pintavaaituskartta, 1:100,A4

tasokartta, 1:25,A3

profiilikartta, 1:10, A3

ote tiekartasta GT-6
kohde on merkitty punaisella

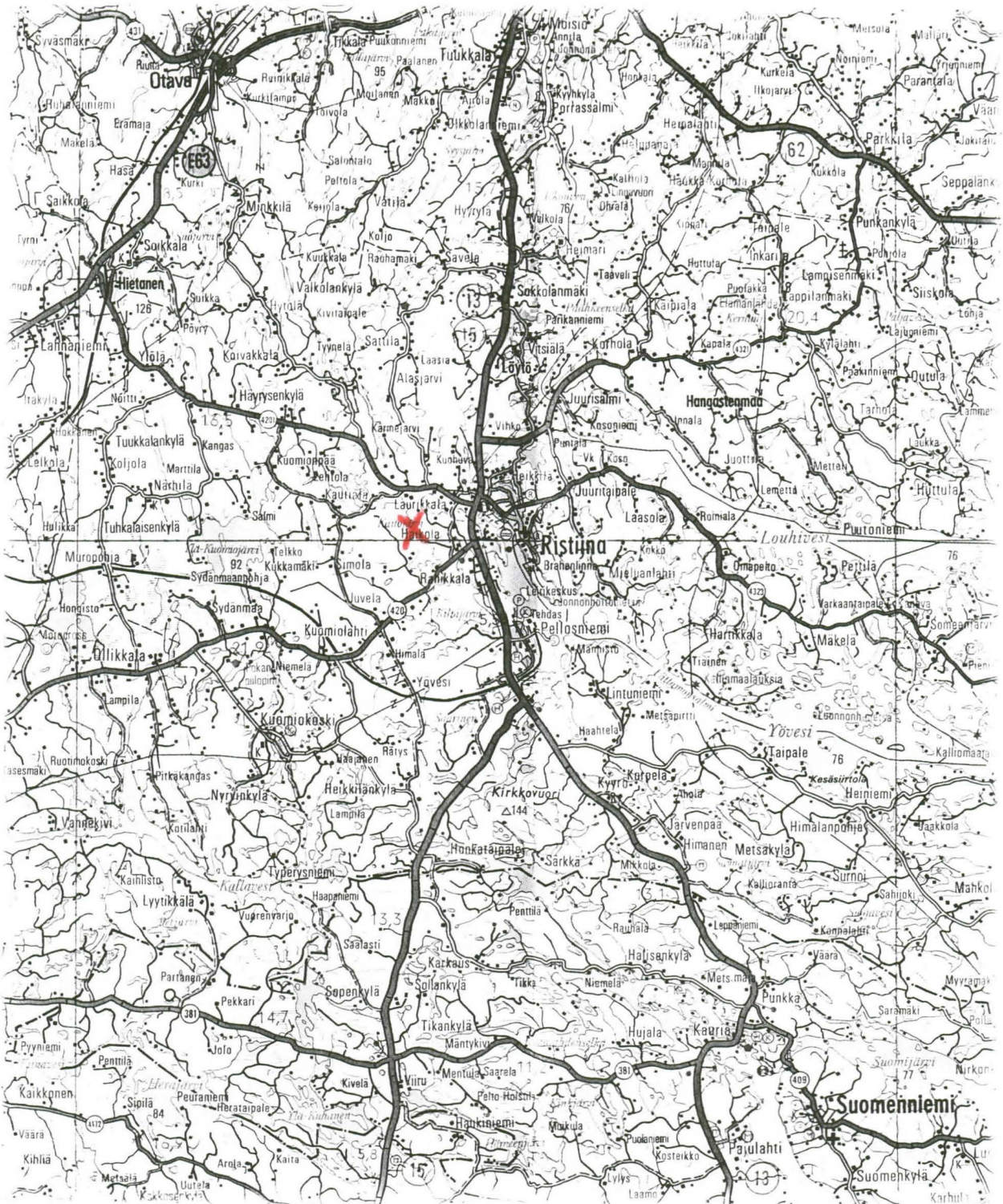

RISTIINA HAIKOLA HONKAMÄKI
P. Kankkunen 1997

ote peruskartasta 3141 06 RISTIINA
koordinaatit: x = 6821 72, y = 3510 86, z = 85-90 m mpy

kohde on merkitty punaisella

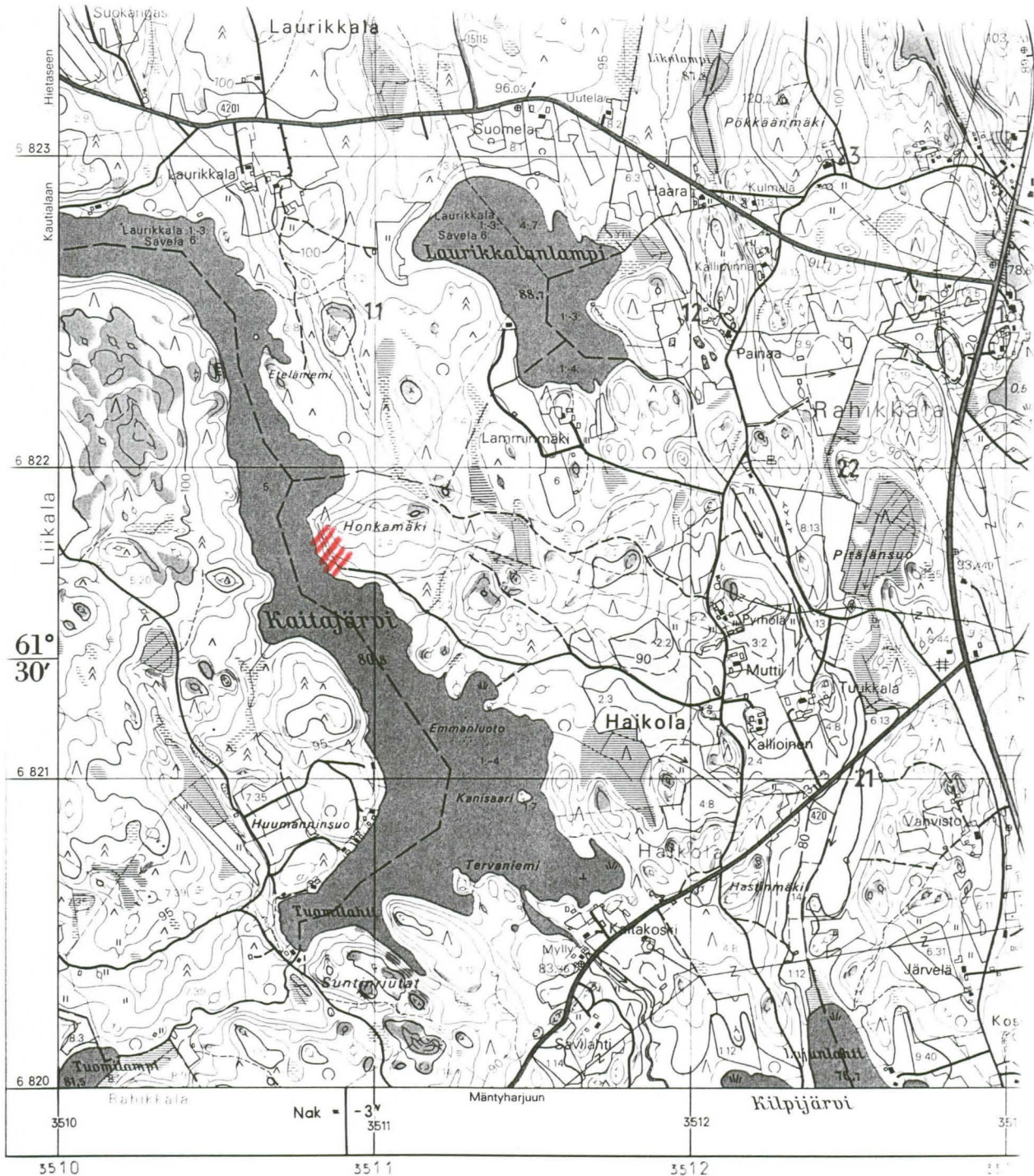

© MAANMITTAUSHALLITUS, HELSINKI 1987
Uuden kuvaustekniikan kokeilukartta
Tunnannäkömuutokset mahdollisia

Karttarunkona ilmakuvakartta 1:10 000 v:ltä 1964 ja osittain kaavojen pohjakartta 1:2000
Korkeuskäyrien karttoitus Autograph A 8- ja Aviograph B 8-stereokojilla 1:10 000 v. 1965-6

JOHDANTO

Ristiinan Haikolan Honkamäen kivikautinen asuinpaikka löytyi Savonlinnan maakuntamuseon inventoinnissa 1992. Ristiinan kunnan rakennusvalvonta otti yhteyttä Museovirastoon pyytäen lausuntoa kahden kesämökin rakennussuunnitelmista muinaisjäännösalueen välittömään läheisyyteen. Mökeille kunnostettaisiin tieksi terassitasanteella kulkeva traktoriura. Kohde otettiin koekaivausryhmän ohjelmaan ja kenttätyö tehtiin ajalla 19.-30. 5. 1997.

Ristiinan kunnan palkkaamina kaivajina työskentelivät Antti Kauhanen, Sanna Kausniemi ja Laura Piira. Piirtäjänä oli HuK Anja Korkala ja kaivauksen johti allekirjoittanut.

Helsingissä, 10.2. 1998

Päivi Kankkunen

SIJAINTI JA TOPOGRAFIA

Ristiinan Haikolan Honkamäen kivikautinen asuinpaikka sijaitsee Ristiinan kirkosta 3,5 km länteen kapean Kaitajärven itärannalla, Honkamäen lounaisosassa. Honkamäki kohoaa vedenpinnasta paikoin jyrkkärinteisesti. Mäen lounaiskulmassa, aivan rannassa, on metsätien päässä kesähuvila. Tästä huvilasta noin 50 m pohjoiseen sijaitsee maastossa selkeästi erottuva, leveähkö terassitasanne, tasanne A. Tältä tasanteelta tehtiin inventoinnissa 1992 runsaimmat havainnot kivikautisesta asuinpaikasta. Tasanteen rannan puoleiselta reunalta rinne laskee jyrkkästi Kaitajärveen. Tasanne A on noin 60 m pitkä ja 20-25 m leveä. Tästä pohjoiseen rinne laskee yhtenäisen jyrkästi ilman erotettavaa tasannetta noin 30 metrin matkan, jonka jälkeen rinteeseen muodostuu jälleen pieni tasanne, B. Tämä on noin 30 m pitkä ja 5-8 m leveä. Tällä kohden rinnettä on havaittavissa ylemmän tasanteen alapuolella, jo melko rannassa, myös terassitasannetta, joka edelleen laskee melko jyrkästi järveen. Tasanteesta B pohjoiseen ylempi tasanne häviää ja rinne jyrkkee ja kaartuu koilliseen muodostaen samalla laakeasti järveen laskevan poukaman. Poukama on hyvin kivikkoinen.

Kivikautisilla rantakorkeuksilla on Kaitajärvi muodostanut asuinpaikan kohdalla hyvin kapean salmen. Nykyisen järven kaakkoisosa on muodostanut laajemman vesialueen, jonka keskellä on ollut suurehko saari; tämän saaren itäpuolelta on alkanut pitkä ja kapea vesireitti kohti pohjoista. Kaitajärven keski- ja pohjoisosien topografia on siis säilynyt hyvin samankaltaisena kuin se on ollut esihistoriallisenakin aikana.

Kasvillisuus paikalla on pääosin tuoretta kangasmetsää, alueen kaakkoisosassa valtaapuuna on kuusi, muuten rinteessä kasvaa pääosin mäntyä.

KAIVAUSMENETELMÄ

Koekaivaus aloitettiin Honkamäen pohjoisosasta, jonne lähelle tilanrajaa oli suunniteltu pohjoisin kesämökkintontti. Pieneen poukamaan sijoitettiin neljä maaston mukaista, neliömetrin suuruista koekuoppaa. Ne kaivettiin noin 50 cm:n syvyyteen lapiolla.

Täältä edettiin kohti etelää sijoittaen neliömetrin koekuopat maaston mukaisesti sopiville kohdille. Tasanteella B koekuopat sijoitettiin linjaan, muttei kuitenkaan vielä koordinaatioon; tasanteelle A laadittiin koordinaatistolinja, jonka mukaisesti sijoitettiin tulevalle mökkitielinjalle kolme pientä koeruutua, kooltaan 4x1 m, 2x1 ja 4x1 m. Nämä mökkitielinjalle sijoitetut koeruudut kaivettiin tasoon 10 cm turpeen alapinnasta eli mineraalimaan pinnasta mitattuna. Koeruuduista poistettiin turve lapiolla ja 10 cm:n mineraalimaakerros kaivettiin pelkoilla, seulaa ei käytetty. Löydöt otettiin talteen neliömetrin ruuduissa. Taso valokuvattiin, piirrettiin ja vaaittiin, minkä jälkeen kaivetuille alueille levitettiin muovi ja alueet peitettiin.

Koekuopat kaivettiin tasanteella A pääasiassa pelkällä, turve poistettiin lapioilla. Seuloja ei käytetty. Kaivauksia jatkettaessa olisi paikallaan käyttää seulaa. Löydöt otettiin talteen maan pinnasta mitaten 10 cm:n kerroksessa. Tasanteella B dokumentoitiin kahden koekuopan, 12 ja 13, profiili valokuvaamalla ja piirtämällä. Koekuopista kirjoitettiin muistiinpanot, mutta niitä ei muuten dokumentoitu. Lopuksi koekuopat peitettiin.

Korkeus kaivauksen kiintopisteelle siirrettiin Kaitajärven pinnasta. Kaivauksen kiintopisteen korkeudeksi saatiin 87,53 m mpy. Kiintopiste on tasanteen A länsireunalla, maakivessä, katso yleiskartta sivulla 15.

Maastoon jätettiin paalut tasanteelle B: koekuoppiin 9,11,12 ja 13. Tasanteelle A: 91,96,100,108,114,124 ja 131/50 sekä 100,108,114,118,120 ja 124/51.

Tutkimuksia tulevaisuudessa jatkettaessa lienee syytä vetää tasanteen A koordinaatisto tasanteelle B ja kiinnittää siellä mahdollisesti avattavat kaivausalueet samaan koordinaatistoon. Samoin tulevien tutkimusten yhteyteen jäi myöskin yleiskartan täydentäminen, mm. tasanteen A itäreunan mittaus ja yleensäkin rinteiden nousun puoleinen kartoitus.

KULTTUURIMAA JA RAKENTEET

1. TASANNE B, koekuoppa 12

Koekuoppa sijaitsi suuren maakiven vieressä. Koekuopan pohjoisprofiilissa ohuen huuhtoutuneen kerroksen alla on noin 6 cm:n vahvuinen tumman ruskean hiekan kerros, jonka alla on sitten noin 10-20 cm:n paksuinen nokimaakerros. Tämän kerroksen alla on näkyvillä suurehkoja kiviä. Kivien välissä ja alla on kulttuurimaata, ei nokimaata ja aivan pohjimmaisena savea.

Tässä vaiheessa näyttää siltä, että kivet ja kulttuurimaa saattavat liittyä johonkin rakenteeseen, mutta koska kaivettua alaa on vain neliometri, vaatii kohde laajempaa kaivaustutkimusta.

Koekuopasta 12 saatiin löytöinä kolme kvartsi-iskosta, kivilaji-iskos sekä kvartsiesine.

Koekuoppa 11 sijaitsi edellisestä kuopasta vain viiden metrin päässä luoteessa maakiven toisella puolella. Myös tästä saatiin kvartsimateriaalia sekä palanutta luuta. Myös tässä koekuopassa oli myös havaittavissa selkeä, noin 15-20 cm:n paksuinen kulttuurikerros.

2. TASANNE B, koekuoppa 13

Koekuoppa 13 sijaitsee koekuopasta 12 noin 9 m:n päässä etelään, tasanteen B eteläosassa. Turpeen alla on juuri ja juuri havaittavissa ohut huuhtoutunut kerros, jonka alla nokimaakerros on noin 10-20 cm paksu. Tämän alla on paikoin havaittavissa vaaleampaa hiekkaa ja osin samalla korkeudella, osin edellisen alapuolella punertavaa kulttuurimaata noin 15 cm:n paksuudelta. Paikoitellen profiilissa näkyy vielä vaalean punertavaa likamaata, joka on osin läikkänä harmahtavan ruskeassa savimaassa.

Koekuopan profiilia on hieman vaikea tulkita. Nokimaakerros, kuten myös koekuopassa 12, ei mielestäni ole tulkittavissa kaskikerrokseksi. Nokimaakerroksen alla on vielä kulttuurimaata. Lisätutkimus olisi ulotettava tasanteen B eteläreunaan asti.

3. TASANNE A, koeruudut

Koeruuduissa oli heti turpeen alapinnassa löytöjä. Kaikissa kolmessa koeruudussa havaittiin kulttuurimaata ja paikoin likamaata. Eteläisimmässä koeruudussa (104-107/50) on tulisijan pintakiviä ruutujen 106 ja 107/50 rajalla. Tämän koeruudun eteläisessä päätyruudussa (104/50) saattaa olla tulossa jonkinlainen rakenne.

Koeruudussa 112-113/50, ruudun 112/50 alueella oli mahdollinen punamultavärjäymä, kooltaan noin 75x50 cm.

LÖYDÖT

TASANNE A

	kpl	g
saviastianpalasia	154	251,5
pii-iskoksia	5	3,5
kivilaji-iskoksia	20	83
kiviesineen kpl	3	4,5
taltan kpl	1	3
launi	1	2
kvartsi-iskoksia	626	1496,5
kvartsiesine	9	57,5
kvartsikaapimia	9	46,5
kvartsiytimiä	11	476
palanutta luuta	985	146
hiiltynyt kasvinjääne	1	<0,5

TASANNE B

	kpl	g
kivilaji-iskoksia	1	2
kvartsi-iskoksia	21	132
kvartsiesine	1	21
kvartsikaavin	1	1
kvartsiydin	1	41
palanutta luuta	17	4,5

Tasanteelta A löytöjä alkoi tulla heti turpeen alapinnasta. Löytömäärä oli suhteellisen runsas heti ensimmäisestä 10 cm:n kerroksesta. Saviastian palaset kuuluvat pääasiassa tyyppillisen kampakeramiikan aikaan. Palanutta luuta saatiin runsaasti. Kivimateriaalista runsaimman ryhmän muodostivat kvartsit, joista esineitä oli yhteensä 18, näistä puolet kaapimia. Ytimiä tunnistettiin 11. Kivilaji-iskosten lisäksi löydettiin neljä kiviesineen kappaletta ja yksi launi. Pii-iskoksia löytyi viisi.

Tasanteelta B löytyi vain yksi kivilaji-iskos ja hieman palanutta luuta - muu löytömateriali koostuu kvartsista, josta iskoksia oli 21, esineitä kaksi ja yksi ydin.

TIIVISTELMÄ

Ristiinan Honkamäen kivilautisella asuinpaikalla aloitettiin tutkimustyö kesämökkirakentamisen takia keväällä 1997. Koekaivauksen tarkoituksena oli selvittää kesämökkien ja näille tehtävän tielinjan sijoittuminen suhteessa alueelta tehtyihin asuinpaikkalöydöksiin. Muinaisjäännöksen kokonaislaajuuden kartoittamisesta ei siis ollut kysymys. Koekuoppien avulla tarkastettiin kesämökkien tonttialueet, joilta ei löydetty muinaisjäännökseen viittavia merkkejä.

Lisäksi koekuopittiin mökkitonteille suunniteltua tielinjaa. Tielinjalla todettiin inventointitulosten mukaisesti kulttuurikerrosta sekä rakenteita. Tasanteella A kaivettiin koeruutuja, joissa havaittiin runsaslöytöiselle vaikuttava kulttuurikerros, tulisijan pintakiveys sekä punamultaläikkä. Pienellä tasanteella B havaittiin kulttuurikerroksen ja löytöjen lisäksi koekuopassa 12 mahdollinen rakenne.

Yhteensä alueelle tehtiin 17 neliömetrin koekuoppaa sekä kolme koeruutua, joiden yhteinen pinta-ala oli 10 m². Koekuopat kaivettiin puhtaaseen pohjamaahan, koeruuduista sen sijaan vain 10 cm:n vahvuinen pintakerros, minkä jälkeen nämä alueet peitettiin.

Löytöinä saatiin talteen pääasiassa tyyppillistä kampakeramiikkaa, runsas kvartsiaineisto, kivilaji-iskoksia, kivilajiesine (launi), kivilajiesineiden kappaleita ja pii-iskoksia viisi. Palanutta luuta löytyi noin 150 g.

Asuinpaikka-alueen halki suunnitellulle tielinjalle tulee tehdä jatkotutkimuksia. Tasanteen A kohdalla runsas aineisto antaa aiheita kaivaa koko tielinjan leveydeltä mahdolliset ojatms. kaivannot huomioonottaen. Tasanteen B kohdalla huomattavaa on topografisesti pieni tasainen alue, johon kuitenkin liittyy selvät kulttuurivärit, löydöt ja rakenteet. Tässä olisi lisätutkimusten yhteydessä huomattava kohteen tulkinnan kannalta tärkeät rinteiden nousu- ja laskusuunnat ja muinaisjäännöksen suhde niihin. Lisäksi yhteys tai sen puuttuminen sekä topografisesti että kronologisesti olisi selvitettävä tarkemmin tasanteiden A ja B välillä.

Kesän 1997 tutkimusten yhteydessä jäi selvittämättä muinaisjäännösalueen ulottuminen mökkitielinjalle alueen eteläisimmässä osassa eli linjalta x = 90 etelään lähelle jo olemassa olevaa kesämökkiä. Samoin alueen yleiskartoitus jäi puutteelliseksi. Mikäli mahdollista olisi tulevan maankäytön sekä tutkimuksen kannalta luontevaa selvittää asuinpaikka-alueen kokonaisuus.

DIALUETTELO

- | | |
|-------|--|
| 37486 | Tasanne A, koeruudut paalutettuna, kuvattu koekuopan 136/50 tienoilta, koillisesta |
| 37487 | Tasanne A, vasemmalla Kaitajärvi, oikealla paalutettuna koeruutuja, kuvattu etelästä |
| 37488 | Tasanne B, oikealla Kaitajärvi, koekuoppia paalutettuna, kuvattu pohjoisesta |
| 37489 | Tasanne B, kuvattu etelästä |
| 37490 | Tasanne B, koekuopat 11-12 peitettynä, kuvattu koekuopan 13 luota, lounaasta |
| 37491 | Koeruutu 118-121/50, kaivettu noin 10 cm mitattuna mineraalimaan pinnasta, kuvattu etelästä |
| 37492 | Koeruutu 112-113/50, kaivettu noin 10 cm mitattuna mineraalimaan pinnasta, kuvattu etelästä |
| 37493 | Koeruutu 104-106/50, kaivettu noin 10 cm mitattuna mineraalimaan pinnasta, kuvattu etelästä |
| 37494 | Koeruutu 104-106/50, kaivettu noin 10 cm mitattuna mineraalimaan pinnasta, kuvattu luoteesta |
| 37495 | Koeruutu 104-106/50, ruutu 104-105/50, kaivettu noin 10 cm mitattuna mineraalimaan pinnasta, kuvattu lounaasta |
| 37496 | Koeruutu 104-106/50, ruutu 104-105/50, kaivettu noin 10 cm mitattuna mineraalimaan pinnasta, kuvattu kaakosta |
| 37497 | Koekuoppa 12, pohjoisseinämä, kaivettu noin 45 cm, kuvattu etelästä |
| 37498 | Koekuoppa 13, koillisseinämä, kaivettu noin 50 cm, kuvattu lounaasta |
| 37499 | Kaivaustyöryhmä, vas: Sanna Kausniemi, piirtäjä Anja Korkala, Laura Piira ja Antti Kauhanen |

NEGATIIVILUETTELO

- 109520-23 Tasanne B, vasemmalla Kaitajärvi, etualalla koekuoppa 13, keskellä näkyvän maakiven molemmin puolin koekuopat 12 ja 11, kuvattu metsätieltä, kaakosta
- 109524-25 Tasanne A, oikealla Kaitajärvi, keskellä näkyvillä koeruutujen paalutusta, kuvattu metsätieltä, luoteesta
- 109526 Koeruutu 118-121/50, kaivettu noin 10 cm mineraalimaan pinnasta, kuvattu kaakosta
- 109527 Koeruutu 118-121/50, kaivettu noin 10 cm mineraalimaan pinnasta, kuvattu luoteesta
- 109528 Koeruutu 112-113/50, kaivettu noin 10 cm mineraalimaan pinnasta, kuvattu kaakosta
- 109529 Koeruutu 104-106/50, kaivettu noin 10 cm mineraalimaan pinnasta, kuvattu etelästä
- 109530 Koeruutu 104-106/50, kaivettu noin 10 cm mineraalimaan pinnasta, kuvattu luoteesta
- 109531 Koeruutu 104-106/50, ruudut 106-107/50, kaivettu noin 10 cm mineraalimaan pinnasta, kuvattu luoteesta
- 109532 Koekuoppa 13, koillisseinä, kaivettu noin 50 cm, kuvattu lounaasta
- 109533 Koekuoppa 12, pohjoisseinä, kaivettu noin 45 cm, kuvattu etelästä
- 109534 Kaivaustyöryhmä, vas. Sanna Kausniemi, piirtäjä Anja Korkala, Laura Piira ja Antti Kauhanen

RISTIINA HAIKOLA HONKAMÄKI

P. Kankkunen 1997



F. 109520-22

Tasane B, vasemmalla Kaitajäri, etualalla korkeus 13
 kokkella näkyvän maakiven määmminpostin korkeus 12
 ja 11, kuvattu metsätieltä, kaakosta



F. 109524-25

Tasane A, oikealla Kaitajäri, keskellä
 koivujen pealutusta, kuvattu
 metsätieltä, luteesta

RISTIINA HAIKOLA HONKAMÄKI
P. Kankkunen 1997



F. 109529 Koerutu 104-106/50, kaivettu
noin 10cm mineraalimaan
pinnasta, kuvattu etelästä



F. 109531 Koerutu 104-106/50
ruudut 106-107/50, kaivettu
n. 10cm mineraalimaan
pinnasta, kuvattu luteesta



F. 109527 Koerutu 118-121/50, kaivettu
noin 10cm mineraalimaan
pinnasta, kuvattu luteesta

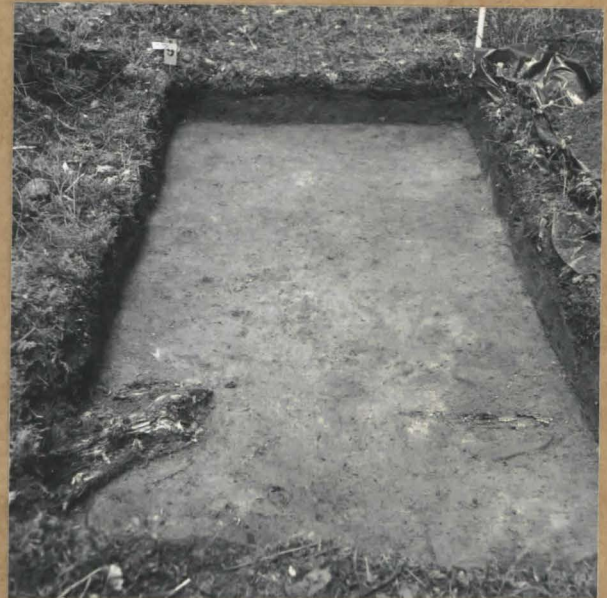

F. 109528 Koerutu 112-113/50
kaivettu noin 10cm mine-
raalimaan pinnasta
kuvattu kaakosta

RISTIINA HAIKOLA HONKAMÄKI
P. Kankkunen 1997

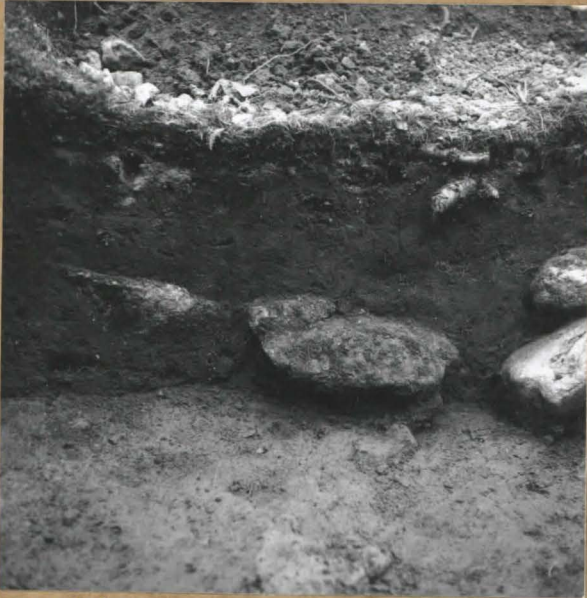

F. 109533 Koekuoppa 12 pohjoisseinä
kaivettu n. 45 cm, kuvattu
etelästä



F. 109532 Koekuoppa 13, koillisseinä
kaivettu n. 50 cm, kuvattu
lounasta

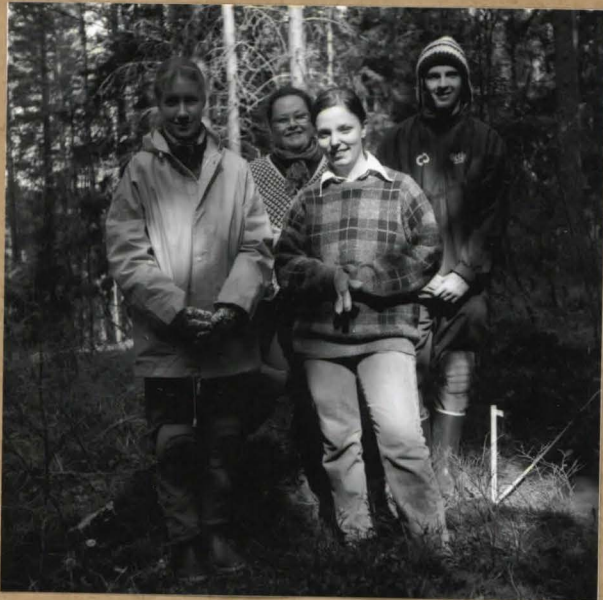

F. 109534
Kaivaustyöryhmä, vas.: Sanna Kaus-
niemi, piirtäjä Anja Korkala, Larra
Piira ja Antti Kuhanen

RISTIINA HAIKOLA HONKAMÄKI

P. Kankkunen 1997

YLEISKARTTA

MK 1:1000

50 m

KP = 87,53 m mpy

PIIRT. A. Korkala

Pohjakarttana osittain käytetty
rakennussuunnitelmapakarttaa

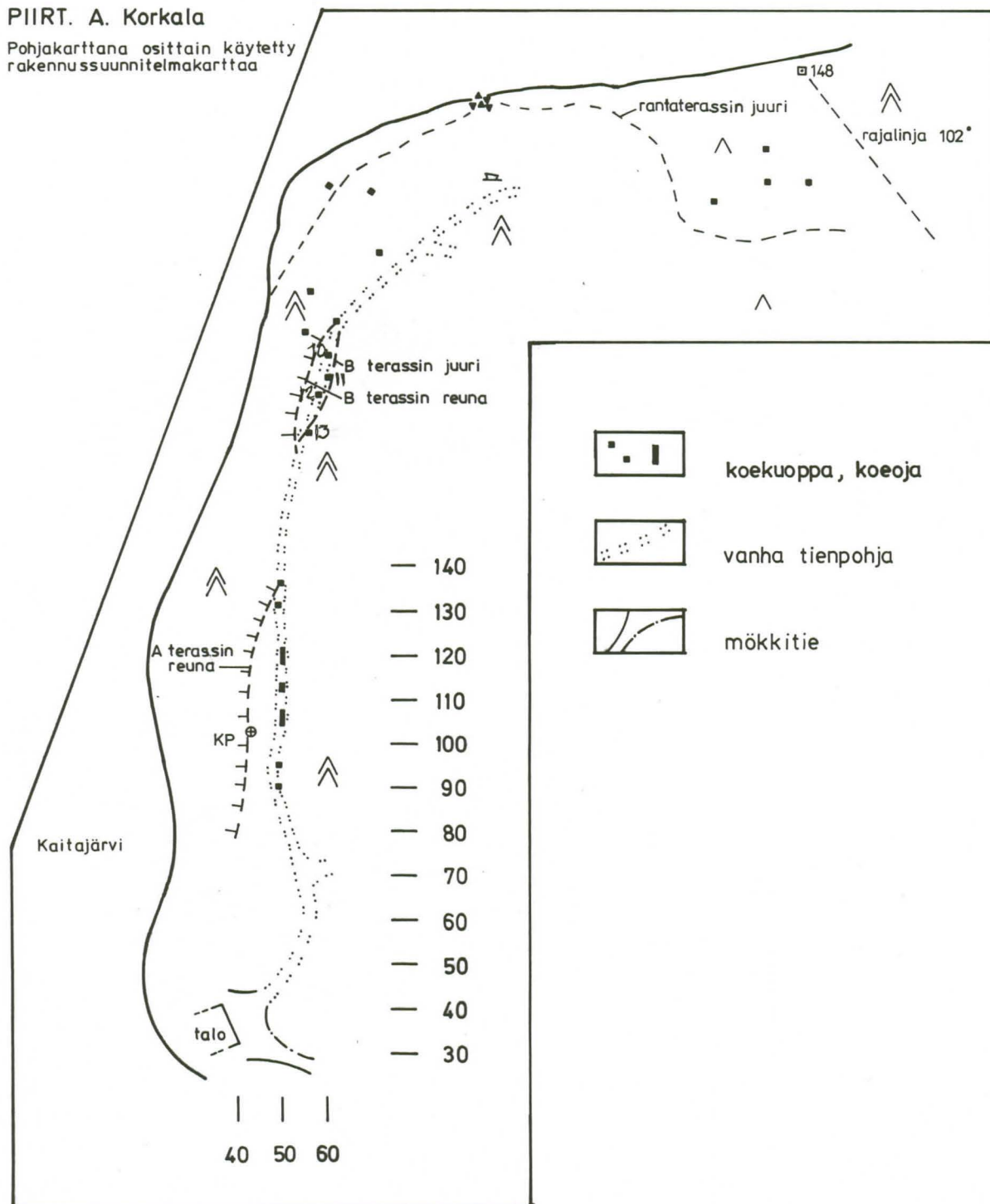
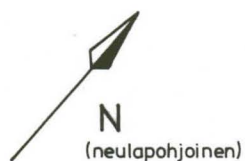

RISTIINA HAIKOLA HONKAMÄKI
P. Kankkunen 1997

PINTAVAAITUSKARTTA

tasanne A
MK 1:100

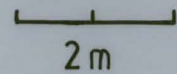

KP= 87,53 m mpy, koneen lukema 161

+_{110 110}+ - 116

112

+_{116 115}+ - 114

116

+_{113 117}+ - 112

124

+_{126 121}+ - 110

127

+_{133 126}+ - 108

135

+_{138 139}+ - 106

142

+_{147 146}+ - 104

148

+_{145 146}+ - 102

159

+_{166 159}+ - 100

50 51

koekuopat:

136/50 - 127

131/49 - 130

95/49 - 181

90/49 - 207

+_{117 115}+ - 124

106

+_{114 108}+ - 122

106

+_{113 107}+ - 120

109

+_{112 105}+ - 118

108

+_{110 110}+ - 116

50 51

RISTIINA HAIKOLA HONKAMÄKI





P. Kankkunen 1997

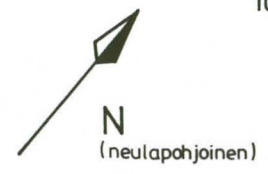

TASOKARTTA, taso 1
Ruudut: 50/104-107, 50/112-113, 50/118-121

~~MK 1:25~~
1m

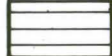
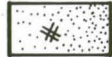
KP= 87,53m mpy, koneen lukema 161
Piirt. A. Korkala

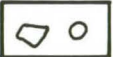

-  kulttuurimaa
-  punamulta
-  likamaa
-  palanut
-  nokimaa
-  puhdas hiekka
-  palanutta luunsilppua

-  kivi
-  juuri

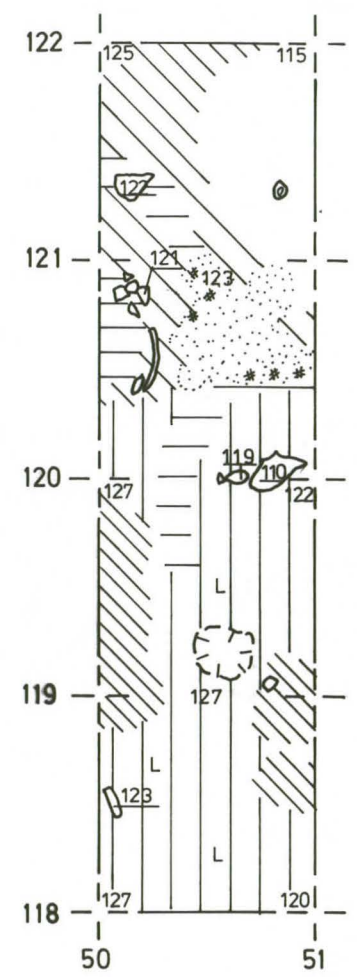
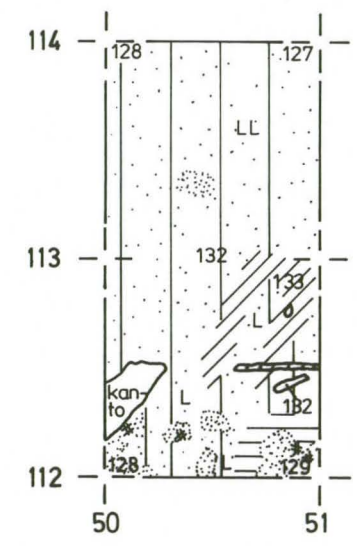
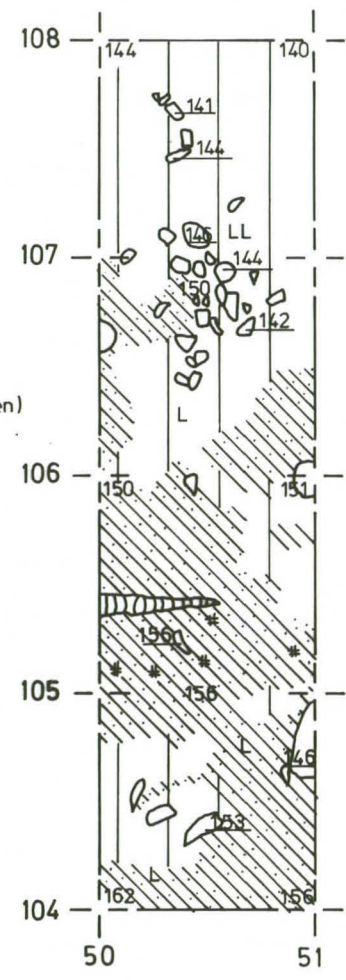

RISTIINA HAIKOLA HONKAMÄKI
P. Kankkunen 1997

PROFIILIKARTTA koekuopista 12 ja 13, luoteisseinä

~~MK 1:10~~

50 cm

KP = 87,53 m mpy

Piirt. A. Korkala

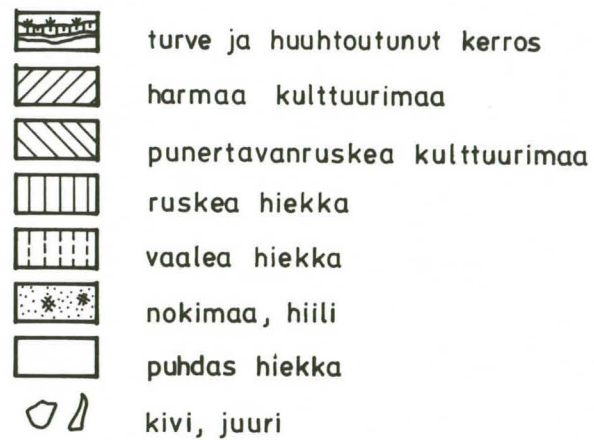

KOEKUOPPA 12

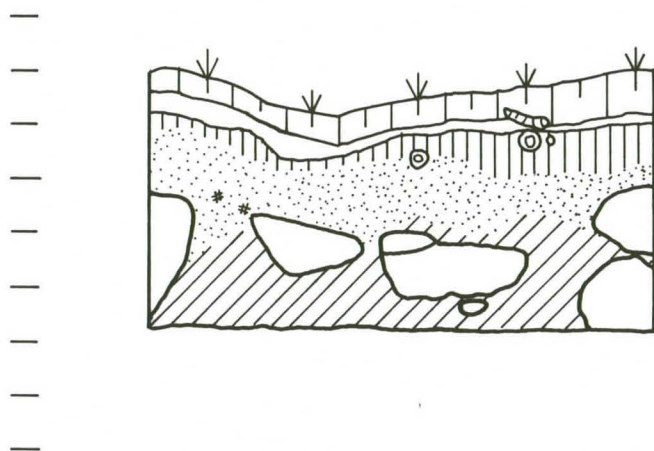

KOEKUOPPA 13

