

RISTIINA LAASOLA KITULANSUO

Varhaisen metallikauden
asuinpaikan koekaivaus ja
kartoitus 1993
Eeva-Liisa ja Hans-Peter
Schulz

SISÄLTÖ:

ARKISTOTIEDOT	2
JOHDANTO	3
SIJAINTI JA TOPOGRAFIA	4
TUTKIMUSMENETELMÄT	5
ASUINPAIKAN RAKENNE JA LAAJUUS	6
- Koeojat	
- Koekuopitus ja kairaus	
LÖYDÖT	8
YHTEENVETO	9
KARTTALUETTELO	10
NEGATIIVILUETTELO	11
DIAPOSITIIVILUETTELO	13
KARTAT	15
KUVATAULUT	29

ARKISTOTIEDOT

Varhaisen metallikauden asuinpaikan koekaivaus ja kartoitus
30.5. - 30.6.1993

Kunta: Ristiina 696
Kylä: Laasola 429
Tila: Joutsjoki 2:57
Kiinteistötunnus: 69642900020057
Maanomistaja: Heikki Esko Aukusti Lyytikäinen
Koso
52300 Ristiina

Peruskartta 3141 06 RISTIINA, 1987
Koordinaatit: x = 6822 26 - 6822 32
y = 3519 75 - 3519 90
z = 81 - 82

Aikaisemmat tutkimukset:

Inventointi 1992 Timo Sepänmaa

Aikaisemmat löydöt:

KM 27383:1-6

Vuoden 1993 löydöt:

KM 28112:1-137

Diar. 16.12.1993

Tämä kertomus on talletettuna 3,5" levykkeellä TEKO-asiakirjana
arkeologian osaston top. arkistossa. Käyttäjätunnus on HPS.

JOHDANTO

Koska Mikkelin seudulle myönnettiin vuonna 1993 velvoitetyöhankeisiin aikaisempaa enemmän määrärahoja, voitiin valita yksi kaivauskohde lisää. Vuonna 1992 Timo Sepänmaa inventoi Ristiinaa ja löysi monia uusia muinaisjäännöksiä, joista yksi oli Laasolan Kitulansuo. Kitulansuolta Sepänmaa ja muut tekivät havintoja varhaisen metallikauden asuinpaikasta, jonka välittömässä läheisyydessä on kaksi lapinrauniota. Kitulansuon valintaa kaivauskohteeksi puolsi tieteellisten seikkojen lisäksi sen sijainti pienen hiekkakuopan reunalla, josta osa havinnoista oli tehty. Löytöjä oli tehty myös Suurlahteen johtavan tien penkasta.

Koekaivauksella oli tarkoitus selvittää asuinpaikan laajuutta, ikää sekä asuinpaikan ja lapinraunioiden välistä suhdetta. Hiekkakuopan reunalta piti tutkia kuoritun pinnan alla säilyneet tai sortumisvaarassa olleet asuinpaikan osat.

Kaivaus toteutettiin 30.5. - 30.6.1993 välisenä aikana tutkijoiden Eeva-Liisa ja Hans-Peter Schulz johdolla. Hans-Peter Schulz vastasi asuinpaikan laajuuden selvittämisestä (koekuopat ja kaivaus) ja Eeva-Liisa Schulz varsinaisesta kaivamisesta hiekkakuopan reunalla ja koeojasta. Tutkimusavustajana (piirtäjänä ensimmäisen viikon) toimi HuK Eeva-Maria Viitanen. Kaivausapulaisina oli 3 - 6 velvoitetyöllistettyä henkilöä Hannu Poutiaisen eri työkohteista Ristiinasta. Hannu Poutiainen avusti käytännön järjestelyissä toimittamalla paikalle mm. taukotuvan ja työkalut. Kaivausapulaisten työaika oli 75 % normaalityöajasta, ja he tekivät 3 - 5 päiväistä työviikkoa. Päivinä, jolloin työntekijät eivät olleet paikalla, keskityttiin kartoitukseen ja mittauksiin sekä lähialueen asuinpaikkojen tarkastuksiin.

Helsingissä 18.3.1994

Eeva-Liisa Schulz

Hans-Peter Schulz

SIJAINTI JA TOPOGRAFIA

Kartat s:t 15, 16, kuvat s. 29, diat 27490, 27491, 27510

Kitulansuon asuinpaikka sijaitsee Laasolan kylässä noin 6 km Ristiinan kirkonkylästä itään (5,4 km Ristiinan kirkolta itäkoilliseen) Suurlahteen johtavan tien lounaispuolella Kitulansuon ja Louhiveden välisellä kannaksella. Kaivauspaikalta on Louhiveden rantaan noin 150 m. Astuvansalmen kalliomaalauksille on matkaa 14 km. Asuinpaikan lähellä, noin kilometrin säteellä on useita lapinraunioita ja kivistä ja/tai varhaisen metallikauden asuinpaikkoja. Lähimmät lapinrauniot ovat kalliolla välittömästi asuinpaikan yläpuolella luoteessa.

Asuinpaikka sijaitsee noin 4 m korkealla terassilla, joka on tasaista mäntyjä ja koivuja kasvavaa hiekkakangasta. Terassin alapuolella maaperä on savista. Terassi laskee melko jyrkästi Kitulansuohon muualla paitsi asuinpaikan ylittävän paikallistien kohdalla. Paikallistie erkanelee Suurlahdentiestä ja johtaa etelään kohti Kotilahtea. Asuinpaikan ja terassin eteläreunalla, välittömästi paikallistien pohjoispuolella on pieni hiekkakuoppa, josta asuinpaikan merkit inventoinnin yhteydessä havaittiin. Hiekkakuopan laajennusta on ilmeisesti suunniteltu, koska sen pohjoispuolen reunoilta pintamaa oli kuorittu pois. Asuinpaikka rajaantuu länsiluoteessa kallioon, jonka päällä em. lapinrauniot ovat. Kapea kallionauha kulkee pohjoista kohden Kitulansuon ja Suurlahdentien välissä melkein kilometrin. Terassi, jolla asuinpaikka sijaitsee, ulottuu idässä Roinilampeen ja pohjoiskoillisessa Suurlahdentien toiselle puolelle Louhiveteen. Suurlahdentien ja Louhiveden välissä asuinpaikan kohdalla on useita asuinrakennuksia ja kesäasuntoja. Yksi kesäasunto on Suurlahdentien eteläpuolella asuinpaikan ja Roinilammen välissä. Sähkölinja ylittää asuinpaikan kaakosta kääntyen kohti luodetta kallion yli. Kalliolle toiseen lapinraunioon on pystytetty yksi linjan sähköpylväistä.

TUTKIMUSMENETELMÄT

Kohteessa käytettiin koordinaatistoa, joka kasvoi kaakosta luoteeseen ja lounaasta koilliseen. Koeojien leikkauspisteeksi valittiin 1000/1000. Kaksi metriä leveät koeojat sijoitettiin hiekkakuopan luoteis- ja koillispuolelle ehjän ja kuoritun maan rajalle siten, että päälinja 1000 (luode-kaakko) leikkasi terassin reunalla korkeuskäyrät. Koeoja sijoittui samalla sähkölinjan alapuolelle miltei sen suuntaiseksi. Sähkölinjan alapuolella vältyttiin puiden kaadolta, poikittaiskoeojassa hiekkakuopan luoteisreunalla joitakin pieniä puita piti kaataa. Kaivamisen edetessä koeojia levennettiin tarpeen mukaan. Terassin päälle tehtiin 10 m:n verkostolla 26 koekuoppaa, jotka olivat yleensä kooltaan 1 x 1 m. Lisäksi alueella oli etupäässä samassa verkostossa 70 kairauspistettä, joista seurattiin kulttuurikerrosta ja otettiin maanäytteitä fosfaattianalyysiä varten. Joistakin pisteistä on otettu suuremmat seulontanäytteet. Joitakin kairauspisteitä tehtiin terassin alapuolelle suohon sekä rinteeseen. Fosforianalyysiin tai maanäytteiden seulontaan ei valitettavasti tässä yhteydessä ole ollut mahdollisuuksia. Kaivamiseen käytettiin lapioita ja lastoja. Turvekerroksen poistamisen jälkeen kaivamisessa edettiin noin 10 cm:n tasoissa niin syväälle kuin löytöjä tai kulttuurikerrosta riitti. Koeojista piirrettiin tarpeellinen määrä tasokarttoja mittakaavassa 1:50. Yksityiskohtakartat ja profiilit piirrettiin joko mittakaavassa 1:25 tai 1:10. Koeojien pinta- ja pohjavaaituskartat ovat mittakaavassa 1:100. Yleiskartta on piirretty mittakaavassa 1:500. Dokumentointiin käytettiin lisäksi valokuvausta. Koeojista löydöt kerättiin tasoittain 2 x 2 m alueilta. Lopuksi koeojat ja -kuopat täytettiin, päälinjoille jätettiin paaluja, jotka hakattiin syväälle maahan ja päät lyhennettiin.

Kiintopisteenä käytettiin kallion kohtaa, jonka korkeus oli 83,16 m mpy ja joka sijaitsi paikallistien ja eteläisemmän lapinraunion välissä, noin 46 m pidemmän koeojan luoteispäästä länsiluoteeseen. Korkeus siihen siirrettiin Suurlahden tien toisella puolella sijaitsevasta rajapyykistä, jonka koordinaatit ovat $x = 6822\ 307.800$, $y = 3519\ 927.900$, $z = 82.009$. Monen kilometrin säteellä ei ole yhtään valtakunnallista korkeuskiintopistettä tai Tielaitoksen apupistettä. Rajapyykin koordinaatit saa-

tiin Maanmittauslaitoksen Mikkelin Kartasto- ja tietopalvelutoimistosta, jossa etsittiin kaivausta lähinnä oleva ns. I luokan rajapyykki.

ASUINPAIKAN LAAJUUS JA RAKENNE

Koeojat

Kartat s:t 16-24, kuvat s:t 30, 31, diat 27492-27509

Hiekkakuopan läheisyydessä alueelta puuttui huuhtoutumiskerros lähes tyystin, pitkän koeojan 980-1030/1000 luoteispäässä sitä oli enemmän. Varsinaista kulttuurimaata kaivausalueilta ei tavattu, paikoitellen oli ohut kerros heikosti likaantunutta maata ja pieniä pesäkkeitä palanutta maata. Maaperä oli etupäässä puhdasta ruskeaa hiekkaa tai soraa. Kaivausalueelta tavattiin vain vähän kiinteitä rakenteita:

Tulisija, ruutu 984/998

Dia 27499

Suppealla alueella rinteessä oli 1. krs:ssa pienehkön laakakiven ympärillä muutama palanut kivi ja palanutta hiekkaa, jota oli vielä kivien allakin 2. krs:ssa.

Tulisija, ruudut 1002-1003/997-998

Erikoiskartta s. 25, kuvat s. 32, diat 27500-27503

Ruutujen rajalta paljastui pyöreä likamaajälki, jossa oli haurastuneita palaneita kiviä ja nokimaata. Nokimaa jatkui kapeana kiilana melko syvälle, se saattoi olla hiiltynyt juuri tai juuren työntämä.

Tulisija, ruutu 998/972

Erikoiskartta s. 26, kuvat s. 33, diat 27495-27498

Hiekkakuopan leikkauksessa sijainnut erikoislaatuinen tulisija löytyi jo Sepänmaan inventoinnin yhteydessä, ja se sijaitsi varsinaista löytökerrosta syvemmällä. Sen yläosa työntyi osittain turve- ja humuskerroksen alaiseen nokiseen kerrostumaan, muuten se oli täysin puhtaassa karkeahkossa hiekassa. Rakennelma oli kooltaan 42 x 35 x 32 cm. Se oli hiekanotossa rikkoutunut laa-

kakivistä tehty arkkumainen ladelma. Pohjana oli vaakasuorassa miltei nelikulmainen laakakivi, jonka varaan oli pystytetty seinämiksi lähes pystysuoraan toisia, eri kokoisia laakakiviä. Ilmeisesti kaikilla pohjakiven sivuilla on ollut pystykivet seinäminä. Isompien pystykivien väliin jääneet raot oli täytetty pienemmällä kivillä. Kiviä oli selvästi muotoiltu sopivan^{ky} koisiksi ja mallisiksi. Rakennelman funktio ei selvinnyt. Kivet vaikuttivat vain heikosti palaneilta, eikä ympäröivässä maassa havaittu palamisen merkkejä. Hiiltä pohjakiven päällä ja pystykivien raoissa oli vähän. Kiviin ei ollut tarttunut kiinni kuonaa, nokea tai mitään muutakaan ainetta. Hiekkakuopan päältä löydettiin poisheitetty laakakivi, jota oli iskemällä muotoiltu. Se saattoi olla tästä tai vastaavasta rakennelmasta peräisin.

Koekuopitus ja kairaus
Yleiskartta s. 16

Tutkimusalue oli kooltaan noin 1,5 ha, ja asuinpaikan laajuudeksi todettiin noin 5000 m². Löytöjä tehtiin melko tasaisesti koko alueelta, mutta selvää kulttuurikerrosta esiintyi vain kahtena vyöhykkeenä. Toisessa se on tumman punainen keskimäärin 5 - 25 cm vahva kerros. Tämä vyöhyke sijaitsee asuinpaikka-alueen itäosassa Suurlahdentien ja kaivausalueen välissä. Toinen vyöhyke muodostuu kallion ja asuinpaikkaa halkovan paikallistien väliin asuinpaikan länsiosassa. Siellä kulttuurimaa on 5 - 15 cm vahvaa miltei mustaa maata.

Tulisija, koekuoppa 990/1030
Koekuopassa (1 x 1 m) oli palanutta maata ja palaneita kiviä. Koekuoppaa ei dokumentoitu karttapiirroksin tai valokuvin.

Tulisija, koekuoppa 1020/970
Erikoiskartta s. 27, kuva s. 31, dia 27504
Likamaan alta paljastui paikoin melkein 15 cm vahva nokimaakerros sekä runsaasti hiiltä. Noki- ja hiilikerroksen alla oli pyöreäpohjainen kuoppa (syv. 50 cm). Kyseessä lienee liesikuoppa vähäisestä kivimäärästä huolimatta.

Rakennuksen pohja? ja kaksi tulisijaa

Kallion juuresta tavattiin melkein suorakulmainen kiveys, jonka koko on 7 x 4 m. Kiveys saattaa olla rakennuksen pohja. Kiveykseen oli kaivettu kaksi kuoppaliettä, joista toinen tutkittiin koekuopassa 1057,70/969,20 (erikoiskartta s. 28, kuvat s. 34, diat 27505-27508):

Melkein keskeltä kiveystä tavattiin pyöreä nokimaajälki ja sen ympäriltä ja pohjalta palaneita kiviä sekä runsaasti hiiltä.

Pohjakiveyksen alla oli syvä kuoppa (syv. reilut 50 cm). Tulisijan ympäriltä löydettiin Sarsa-Tomitsa-keramiikkaa ja itse liesikuopasta melko runsaasti kvartsia.

Tutkitusta liedestä kolmisen metriä koilliseen tavattiin toinen pesäke palaneita kiviä, jotka luultavasti merkitsevät myös tulisijaa.

Nokimaakuoppa

Kiveyksestä noin 10 m pohjoiskoilliseen (1060,60/980,70) on 70 cm syvä kuoppa (150 x 120 cm), jonka pohjalla on paksu nokimaakerros (dia 27509). Koska kairauksen yhteydessä kuopasta ei tehty löytöjä, on epävarmaa kuuluuko se asuinpaikkaan.

LÖYDÖT

Kaivausalueella löydöt muodostivat monin paikoin pesäkkeitä, joiden välit olivat löydöttömät tai vähälöytöiset. Useista ruuduista tehtiin vain yksi löytö. Koeojan 980-1030/998 luoteispää (viimeiset 10 m) oli löydötön. Löytöjä tehtiin sekä hiekasta että sorasta. Eniten löytöjä tuli pintakerroksen poistamisen jälkeen 1. kerroksesta, vain poikittaisojasta ja koeojien leikkauskohdasta tehtiin löytöjä 2. kerroksesta. Kuitenkin on muistettava, että monista ruuduista pintakerros puuttui kokonaan tai osittain. Koekuopitusalueella löydöt jakaantuivat melko tasaisesti, löytöjä saatiin yhteensä 12 koekuopasta, jotka sijaitsevat kaivausalueen ja Suurlahdentien välissä sekä kalliosta kaakkoon.

Suurimman löytöryhmän muodostavat saviastian palat, joista useimmat ovat Sarsa-Tomitsa-keramiikkaa. Läheltä koeojan 980-1030/998 luoteispäätä löydettiin muutama pala Luukonsaaren

keramiikkaa. Keramiikka^a löydettiin yhteensä 601 kpl eli 927 g. Toiseksi eniten löydettiin kvartssia, jota saatiin 714 g (63 kpl). Joukossa on vain muutama esine: tasakantainen nuolenkärki hiekkakuopan reunalta (ruutu 980/1000), kaavin ja uurrin, lisäksi on 3 retusoitua iskosta ja 6 ydintä sekä yksi tuluskvartsi. Loput ovat iskoksia ja pirstottuja kappaleita. Piitä löydettiin 3 kappaletta (ydin, retusoitu iskos ja iskos). Palanutta luuta löydettiin vähän, 156 kpl eli 37 g. Lisäksi löydettiin yksi hioinkivi, palanutta savea palanen sekä rautainen hevosenkengän naula, jolla kuitenkin ei ole mitään tekemistä asuinpaikan kanssa.

YHTEENVETO

Kitulansuon asuinpaikka tutkimusalueella on laajuudeltaan noin 5000 m², ja se levittäytyy nauhamaisesti kallion juureen ja terrassin reunoille. Asuinpaikka jatkuu varmasti Suurlahdentien toiselle puolelle ulottuen Louhiveden rantaan. Tutkimuksia ei kuitenkaan jatkettu sinne, koska se kokonaisuudessaan on piha- aluetta ja rakentamisen ainakin osittain tuhoamaa. Roinilammen ja tutkimusalueen välisen kesähuvilan piha on laajalti tasattua, eikä asuinpaikan jatkumista sinne enää voitu todeta. Tutkimusalueella asuinpaikka näyttäisi muodostavan erillisiä ja mahdollisesti eri-ikäisiäkin asutusvyöhykkeitä. Asuinpaikan eri osat poikkeavat struktuuriltaan toisistaan.

Tasakantaisen nuolenkärjen perusteella asuinpaikka voidaan ajoittaa lähinnä pronssikauden lopulle. Samaan aikaan sopii myös valtaosa keramiikasta. Muutamat palat Luukonsaaren keramiikkaa antavat viitteitä asuinpaikan käytöstä myöhemminkin. Asuinpaikan vieressä, kallion päällä olevia matalia (40 cm) kiviröykkiöitä voidaan pitää lapinraunioina. Sijainnin perusteella asuinpaikka ja lapinrauniot ovat saman ikäiset, eikä asuinpaikkalöytöjen ja lapinraunioiden yleisen ajoituksen välillä ole ristiriitaa.

KARTTALUETTELO

kartta	mk	koko	sivu
Ote peruskartasta 3141 06	1:20000	A4	15
Yleiskartta	1:500	A2	16
Koeoja 980-1030/1000:			
-Pinta- ja pohjavaaitus	1:100	A4	17
-Taso 1	1:50	A2	18
-Taso 2	1:50	A2	19
-Profiili 996-980/1000	1:25	A3	20
Koeoja/kaivausalue 997/970-1000/998:			
-Pinta- ja pohjavaaitus	1:100	A4	21
-Taso 1	1:50	A2	22
-Taso 2	1:50	A2	23
-Taso 3	1:50	A4	24
Erikoiskartat:			
-Tulisija ruuduissa 1002-1003/997-998, tasot 1 ja 1,5, profiili	1:10	A3	25
-Tulisija ruuduissa 998/972-973, tasot 3-5, profiili	1:10	A3	26
-Koekuoppa 1020/971-970, profiili	1:10	A4	27
-Koekuoppa 1057.70/969.20, tasot 1-4	1:25	A3	28

NEGATIIVILUETTELO

Kuvaaja E.-L. Schulz:

- 94042 Yleiskuva kaivausalueesta. Kuvattu lounaasta. Kuvataulu s. 29.
- 94043 Sama. Kuvattu koillisesta. Kuvataulu s. 29.
- 94044 Lapinraunio kallion laella. Kuvattu etelästä. Kuvataulu s. 29.
- 94045 Sama. Kuvattu pohjoisluoteesta.
- 94046 Sama. Kuvattu pohjoisluoteesta.
- 94047 Koeojaa 980-1030/998, pintakerros poistettu. Kuvattu luoteesta. Kuvataulu s. 30.

Kuvaaja H.-P. Schulz:

- 94048 Tulisija hiekk^akuopan leikkauksessa, ruutu 997/972. Kuvattu kaakosta. Kuvataulu s. 33.
- 94049 Sama. Kuvattu idästä.

Kuvaaja E.-L. Schulz:

- 94050 Kiveys ruudussa 984/998, pintakerros poistettu. Kuvattu eteläkaakosta.
- 94051 Sama. Kuvattu länsilounaasta.
- 94052 Työkuva, koeojaa kaivetaan. Kuvattu pohjoisesta. Kuvataulu s. 30.
- 94053 Poikittaisoja 1000/978-990, pintakerros poistettu. Kuvattu lounaasta. Kuvataulu s. 31.
- 94054 Liesikiveystä ruudussa 1002/998, 1. krs. kaivettu. Kuvattu lounaasta. Kuvataulu s. 32.
- 94055 Sama, 2. krs. kaivettu. Kuvataulu s. 32.
- 94056 Poikittaisoja 1000/978-990, 1. krs. kaivettu. Kuvattu koillisesta.

Kuvaaja H.-P. Schulz:

- 94057 Tulisijan profiili koekuopassa 1020/970. Kuvattu luoteesta. Kuvataulu s. 31.

Kuvaaja E.-L. Schulz:

- 94058 Työkuva, E.-M. Viitanen piirtää liettä hiekkakuopan leikkauksessa (997/972). Kuvattu etelästä.
- 94059 Sama. Kuvattu pohjoisesta.
- 94060 Sama. Kuvattu lännestä.

Kuvaaja H.-P. Schulz:

- 94061 Kiveys koekuopassa 1058/970, 1. krs. kaivettu. Kuvattu kaakosta. Kuvataulu s. 34.

Kuvaaja E.-L. Schulz:

- 94062 Ruutu 997/972, 1. krs., tulisija hiekkakuopan leikkauksessa syvemmällä. Kuvattu lounaasta. Kuvataulu s. 33.
- 94063 Ruudusta 997/972 kaivettu 2,5. krs. Tulisijan pystykievet sen yläpuolella, pohja alapuolella. Kuvattu etelästä. Kuvataulu s. 33.
- 94064 Tulisijan 997/972 pohjakivi esiin kaivettuna. Kuvattu etelästä. Kuvataulu s. 33.

Kuvaaja H.-P. Schulz:

- 94065 Kiveys koekuopassa 1058/970, 2. krs. kaivettu. Kuvattu kaakosta. Kuvataulu s. 34.
- 94066 Sama, 3. krs. kaivettu. Kuvataulu s. 34.

Kuvaaja E.-L. Schulz:

- 94067 Liesi ruudussa 1002/996, 1. krs. kaivettu. Kuvattu lounaasta. Kuvataulu s. 32.
- 94068 Sama, 2. krs. Kuvataulu s. 32.
- 94069 Hyttyssavut kaivausalueella. Kuvattu lounaasta. Kuvataulu s. 31.

Kuvaaja H.-P. Schulz:

- 94070 Lieden pohja koekuopassa 1058/970, 4. krs. kaivettu. Kuvattu koillisesta. Kuvataulu s. 34.
- 94071 Kairausnäyte 1060,60/980,70, syvyys 40-70 cm maanpinnasta.

Kuvaaja E.-L. Schulz:

- 94072 Kaivausalue peitettynä. Kuvattu eteläkaakosta.
- 94073 Sama. Kuvattu itäkaakosta.
- 94074 Sama. Kuvattu lounaasta.
- 94075 Sama. Kuvattu pohjoisluoteesta. Kuvataulu s. 30.

DIAPOSITIIVILUETTELO

Kuvaaja E.-L. Schulz:

- 27490 Yleiskuva kaivausalueesta. Kuvattu lounaasta.
- 27491 Sama. Kuvattu koillisesta.
- 27492 Koeojaa 980-1030/998, pintakerros poistettu. Kuvattu luoteesta.
- 27493 Poikittaisoja 1000/978-990, pintakerros poistettu. Kuvattu lounaasta.
- 27494 Poikittaisoja 1000/978-990, 1. krs. kaivettu. Kuvattu koillisesta.

Kuvaaja H.-P. Schulz:

- 27495 Tulisija hiekkakuopan leikkauksessa, ruutu 997/972. Kuvattu kaakosta.

Kuvaaja E.-L. Schulz:

- 27496 Ruutu 997/972, 1. krs., tulisija hiekkakuopan leikkauksessa syvemmällä. Kuvattu lounaasta.
- 27497 Ruudusta 997/972 kaivettu 2,5 krs. Tulisijan pystykivetsen yläpuolella, pohja alapuolella. Kuvattu etelästä.
- 27498 Tulisija 997/972 pohjakivi esiin kaivettuna. Kuvattu etelästä.
- 27499 Kiveys ruudussa 984/998, pintakerros poistettu. Kuvattu eteläkaakosta.
- 27500 Liesikiveystä ruudussa 1002/998, 1. krs. kaivettu. Kuvattu lounaasta.
- 27501 Sama, 2. krs. kaivettu.
- 27502 Liesikiveystä ruudussa 1002/996, 1. krs. kaivettu. Kuvattu lounaasta.
- 27503 Sama, 2. krs. kaivettu.

Kuvaaja H.-P. Schulz:

- 27504 Tulisijan profiili koekuopassa 1020/970. Kuvattu luoteesta.
- 27505 Kiveys koekuopassa 1058/970, 1. krs. kaivettu. Kuvattu kaakosta.
- 27506 Sama, 2. krs. kaivettu.
- 27507 Sama, 3. krs. kaivettu.
- 27508 Sama, 4. krs. kaivettu, lieden pohja. Kuvattu koillisesta.
- 27509 Kairausnäyte 1060,60/980,70, syvyys 40-70 cm maanpinnasta.

Kuvaaja E.-L. Schulz:

- 27510 Lapinraunio kallion laella. Kuvattu pohjoisesta.
- 27511 Työkuva. Koeojaa kaivetaan. Kuvattu pohjoisesta.
- 27512 "Hyttysravut" kaivausalueella. Kuvattu lounaasta.
- 27513 Työkuva. E.-M. Viitanen piirtää tulisijaa hiekkakuopan leikkauksessa (997/972). Kuvattu etelästä.
- 27514 Kaivausalue pohjaan kaivettuna ja osittain peitettynä. Kuvattu lounaasta.
- 27515 Kaivausaluetta peitettynä. Kuvattu itäkaakosta.
- 27516 Kaivausalue peitettynä. Kuvattu eteläkaakosta.

Ristiina Laasola Kitulansuo

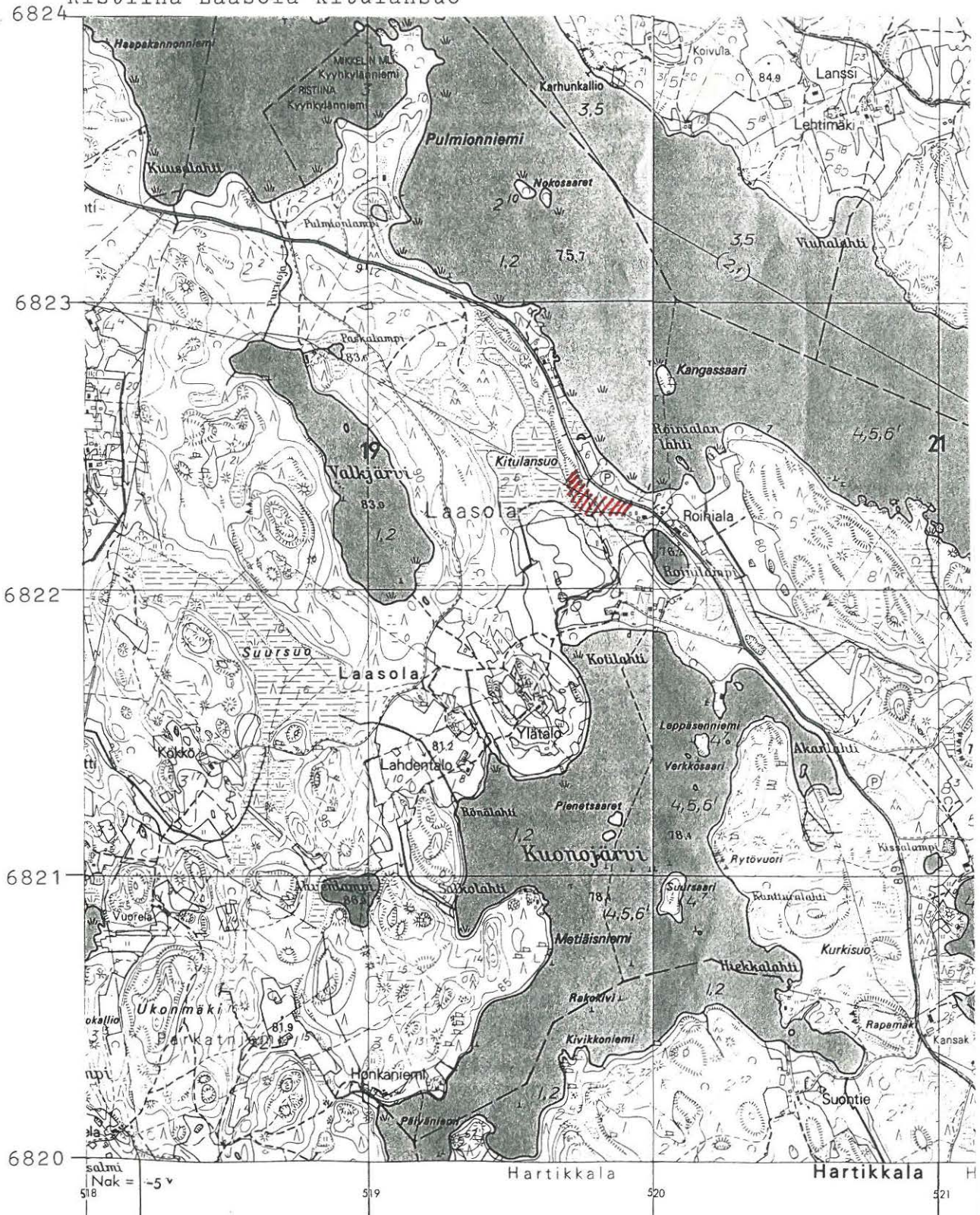

ote peruskartoista 3141 06 Ristiina 1970 ja 3141 09 Louhivesi 1970
 mk 1:20 000







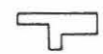

koordinaatit x= 6822 26-32

y= 3519 75-90

z= n. 81-82

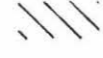
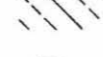
asuinpaikka merkitty punaisella

RISTIINA LAASOLA KITULANSUO
 E.-L. ja H.-P. SCHULZ 1993
 YLEISKARTTA
 Mk 1:500 Kp 83.16 m mpy
 luvut absoluuttisia korkeuksia m mpy
 piirt. H.-P. Schulz

-  koeoja, kaivausalue
-  koekuoppa 1x1 m
-  kairauspiste/fosfaattinäyte
-  asuinpaikan arvioitu laajuus
-  musta kulttuurimaa
-  punertava kulttuurimaa
-  lapinraunio
-  turpeen peittämä kiveys
-  tulisija



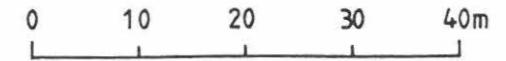



Neulapohjoinen

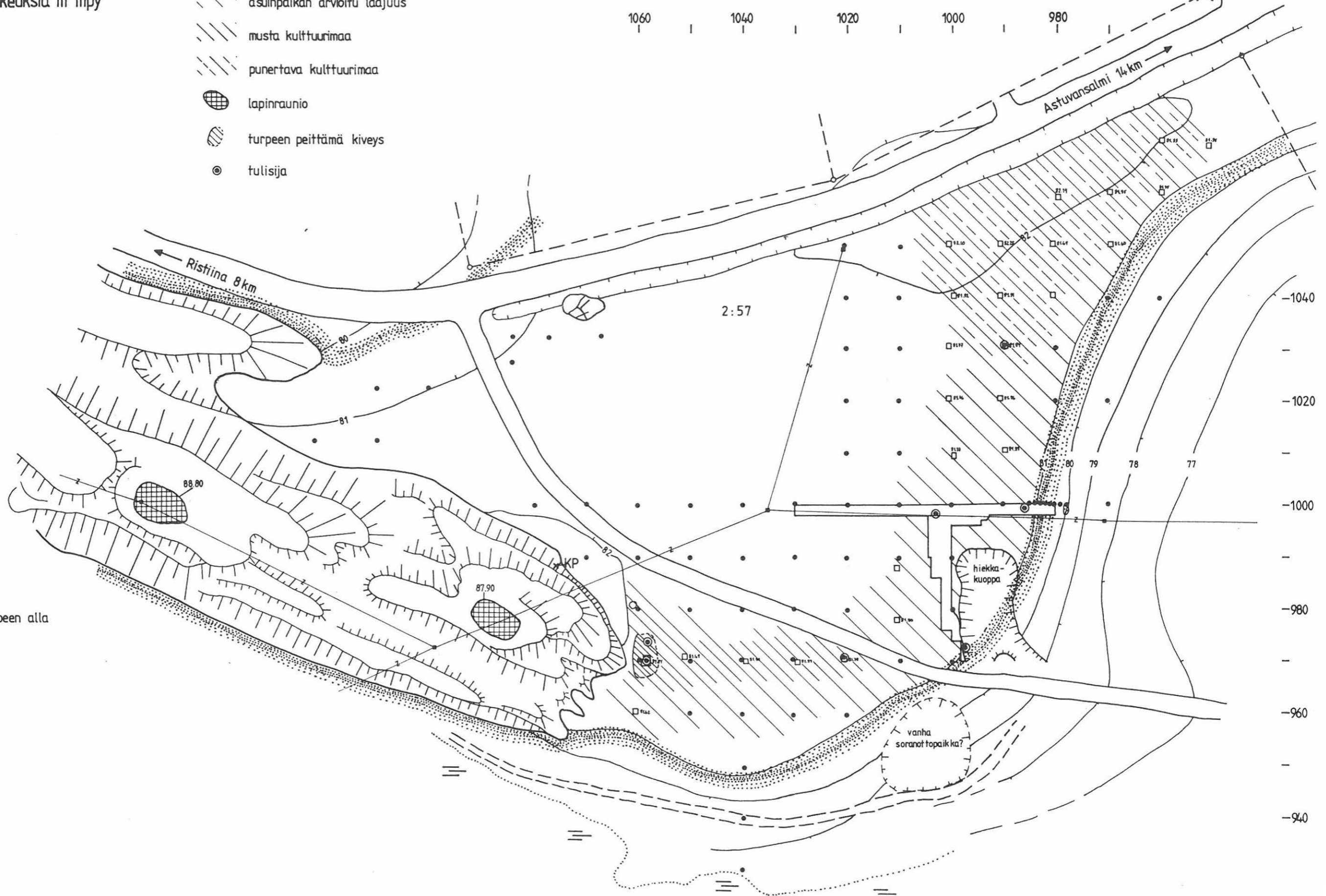

1060 | 1040 | 1020 | 1000 | 980

y=3519 92
 x=6822 30



-  nokimaakuoppa turpeen alla
-  muinaisranta
-  tie
-  entinen metsätie
-  maakivi
-  tilan raja, RN:o

RISTIINA LAASOLA KITULANSUO
 E.-L. ja H.-P. SCHULZ 1993
 Pinta- ja pohjavaaituskartta
 mk 1:100 Kp 83.16 m mpy
 luvut absoluuttisia korkeuksia
 m mpy (3.16=83.16)
 piirt. E.-M. Viitanen

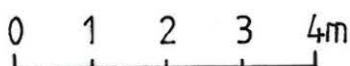

kuoritun alueen raja



kuopalle kaivettu

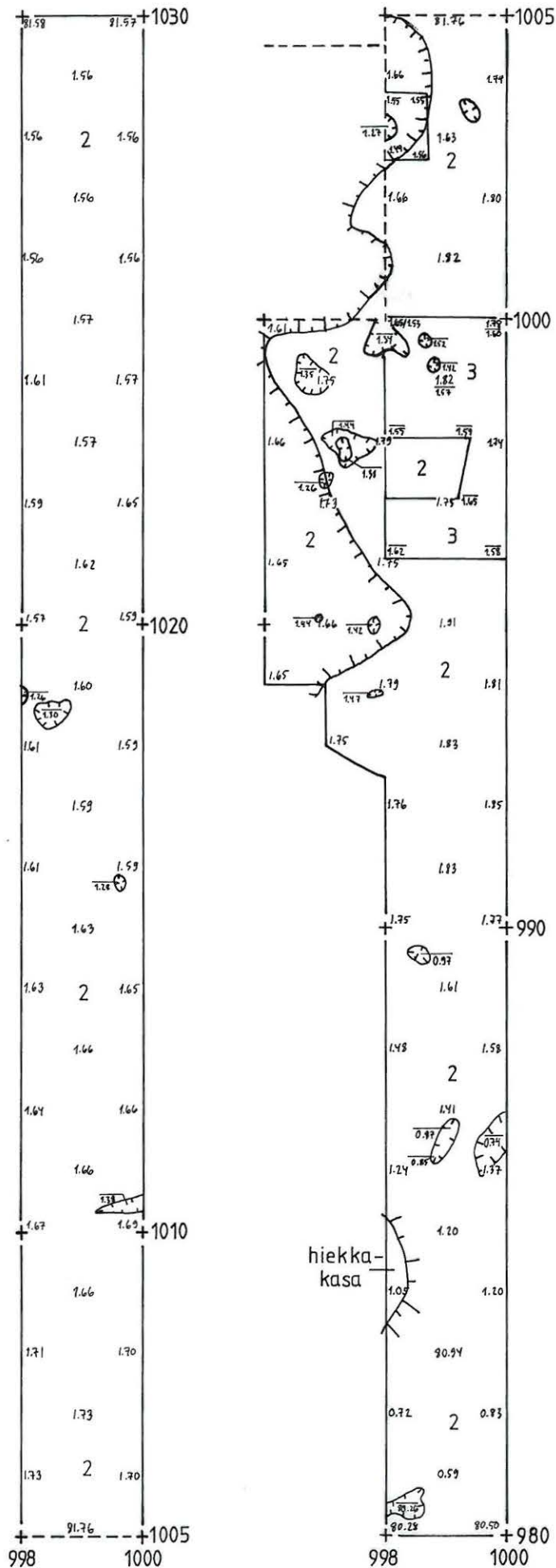

RISTIINA LAASOLA KITULANSUO

E.-L. ja H.-P. SCHULZ 1993

Koeaja 980-1030/1000

Taso 1

mk 1:50 Kp 83.16 m mpy

luvut absoluuttisia korkeuksia m mpy(3.16=83.16)

piirt. E.-M. Viitanen

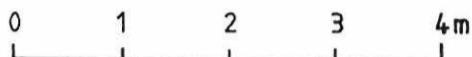

-  likamaa
-  humus
-  noensekainen humus
-  palanut hiekka
-  nokimaa
-  huuhtoutunut hiekka
-  ruskea hiekka
-  vaalea hiekka
-  tummanruskea hiekka
-  sora
-  ruskea ja huuhtoutunut hiekka sekaisin
-  vaalea ja ruskea hiekka sekaisin
-  ruskean hiekan sekainen humus
-  hiili
-  rautahiekka
-  kanto, juuri
-  kivi
-  jyrkkä reuna

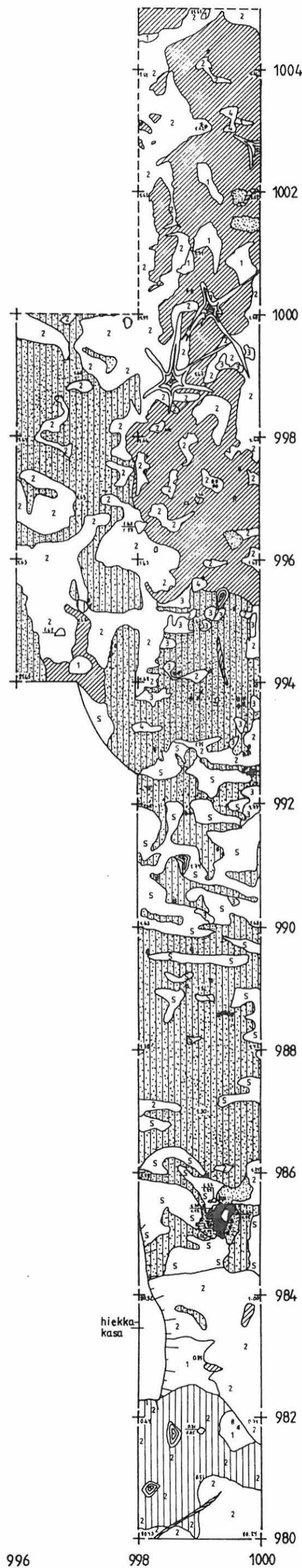
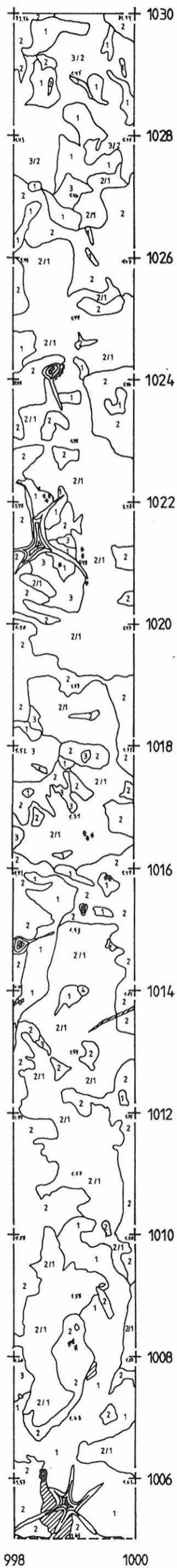

RISTIINA LAASOLA KITULANSUO

E.-L. ja H.-P. SCHULZ 1993

Koeeja 980-1030/1000

Taso 2

mk 1:50 Kp 83.16 m mpy

luvut absoluuttisia korkeuksia m mpy(316=83.16)

piirt. E.-M. Viitanen

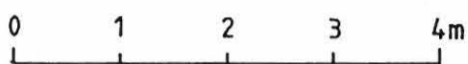

- likamaa
- heikko likamaa
- palanut hiekka
- humus
- noensekainen humus
- nokimaa
- huhtoutunut hiekka
- ruskea hiekka
- vaalea hiekka
- sora
- hiili
- rautahiekka
- kanto, juuri
- kivi
- jyrkkä reuna

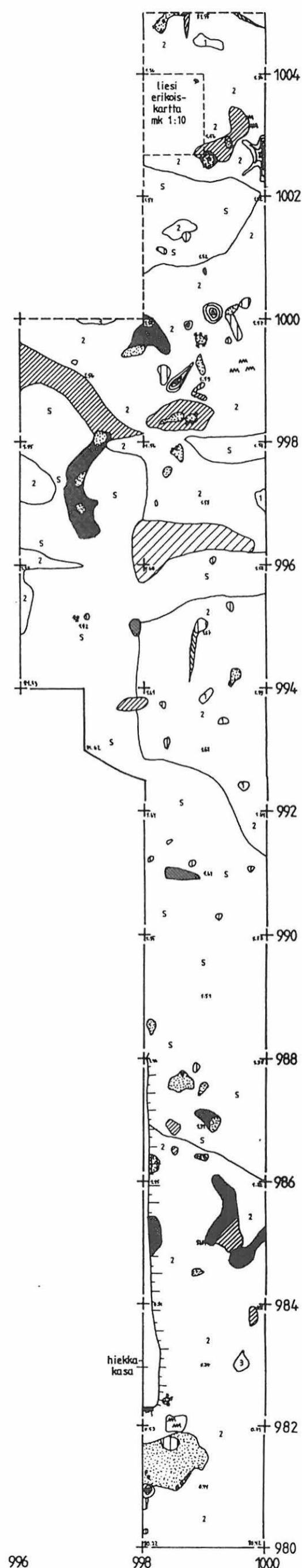
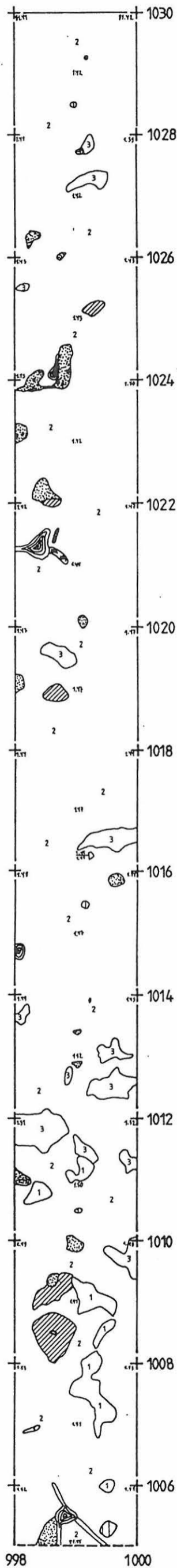

RISTIINA LAASOLA KITULANSUO

E.-L. ja H.-P. SCHULZ 1993

Profiili 996-980/1000 lounaasta

mk 1:25 Kp 83.16 m mpy

piirt. E.-M. Viitanen

- | | | | |
|--|---------------------|--|------------------------------|
| | humus | | vaalea hiekka |
| | noensekainen humus | | soran sekainen ruskea hiekka |
| | palanut hiekka | | soran sekainen vaalea hiekka |
| | nokimaa | | hiili |
| | huuhtoutunut hiekka | | juuri |
| | ruskea hiekka | | kivi |

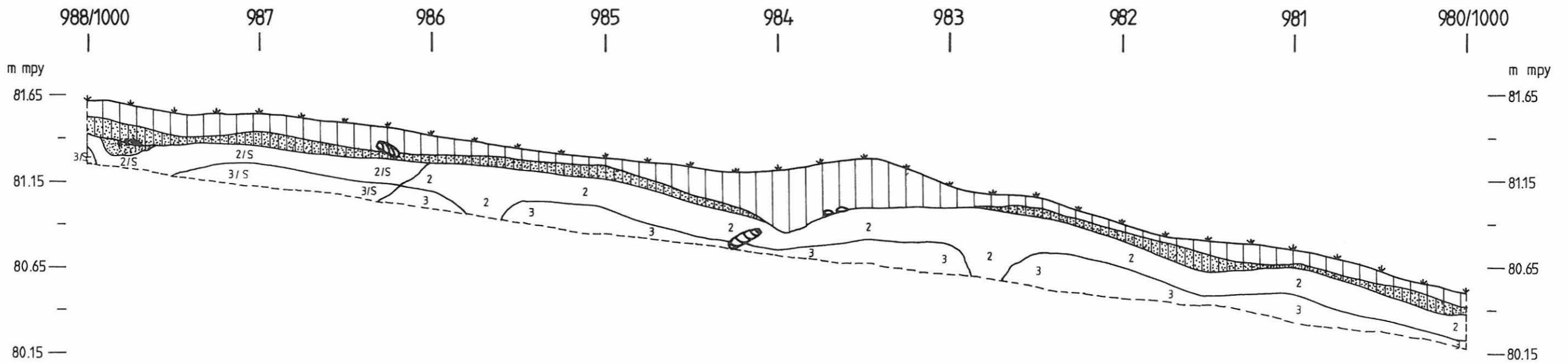
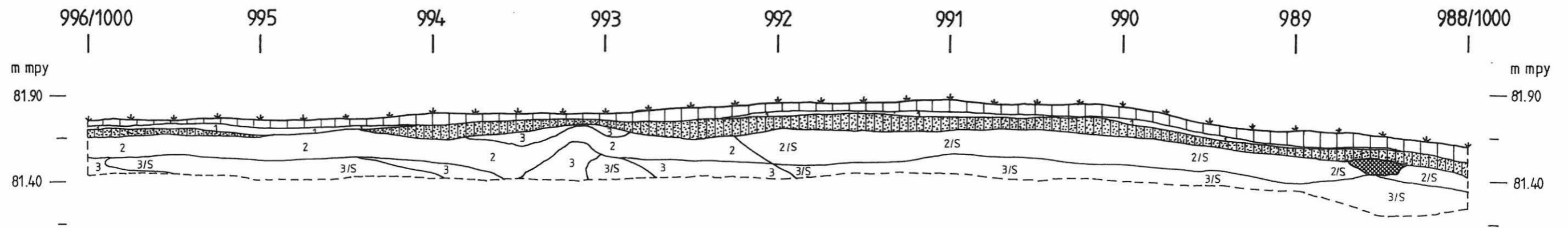
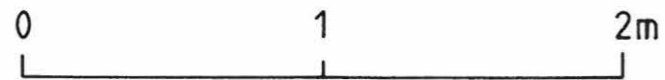

RISTIINA LAASOLA KITULANSUO

E.-L. ja H.-P. SCHULZ 1993

Pinta- ja pohjavaaituskartta

mk 1:100 Kp 83.16m mpy

luvut absoluuttisia korkeuksia

m mpy(3.16= 83.16)

piirt. E.-M. Viitanen



kuoritun alueen raja



kuopalle kaivettu

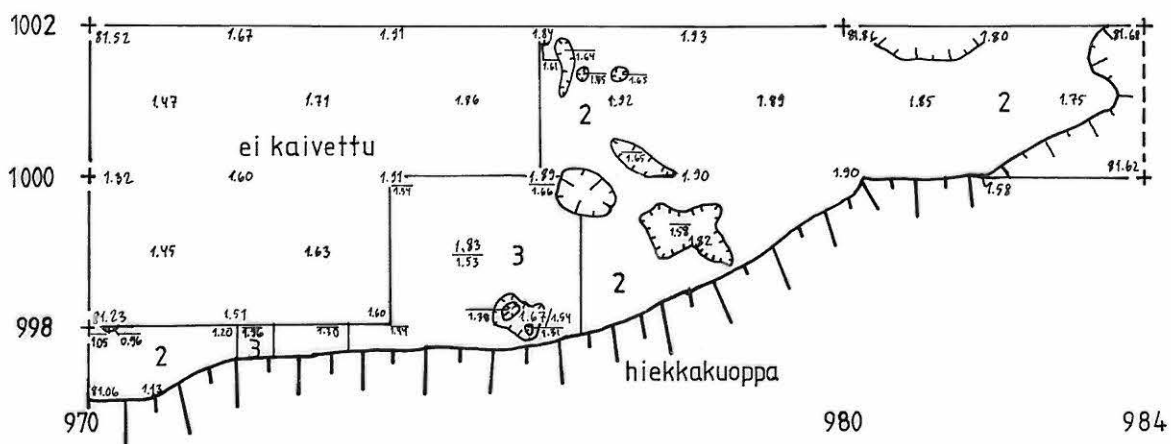
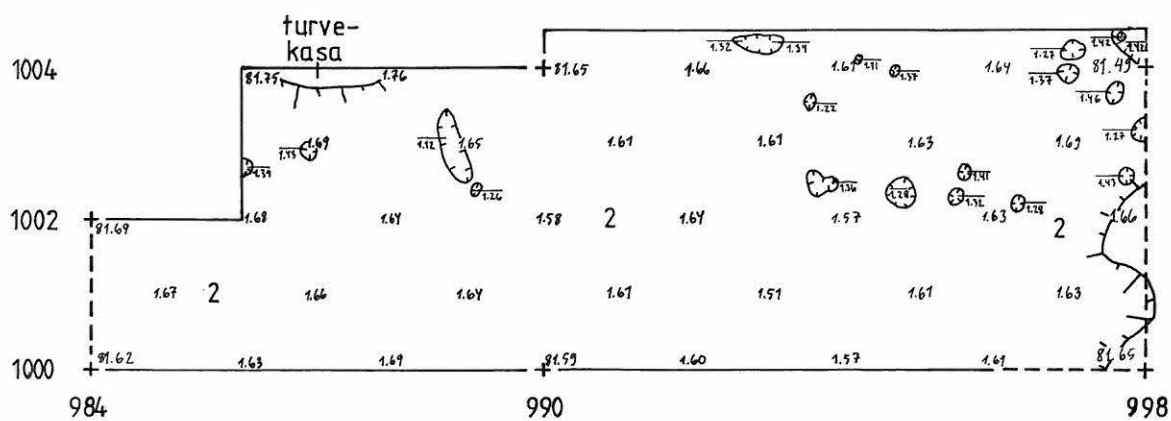
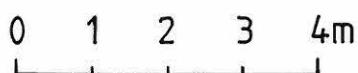

RISTIINA LAASOLA KITULANSUO

E.-L. ja H.-P. SCHULZ 1993

Kaivausalue 997/970-1000/998

Taso 1

mk 1:50 Kp 83.16 m mpy

luvut absoluuttisia korkeuksia m mpy (3.16=83.16)

piirt. E.-M. Viitanen

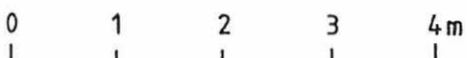

- | | | | |
|--|---------------------|--|------------------------------|
| | likamaa | | vaalea hiekka |
| | heikko likamaa | | sora |
| | palanut hiekka | | soran sekainen ruskea hiekka |
| | nokimaa | | hiili |
| | humus | | kanto, juuri |
| | noensekainen humus | | rautahiekka |
| | huuhtoutunut hiekka | | kivi |
| | ruskea hiekka | | jyrkkä reuna |

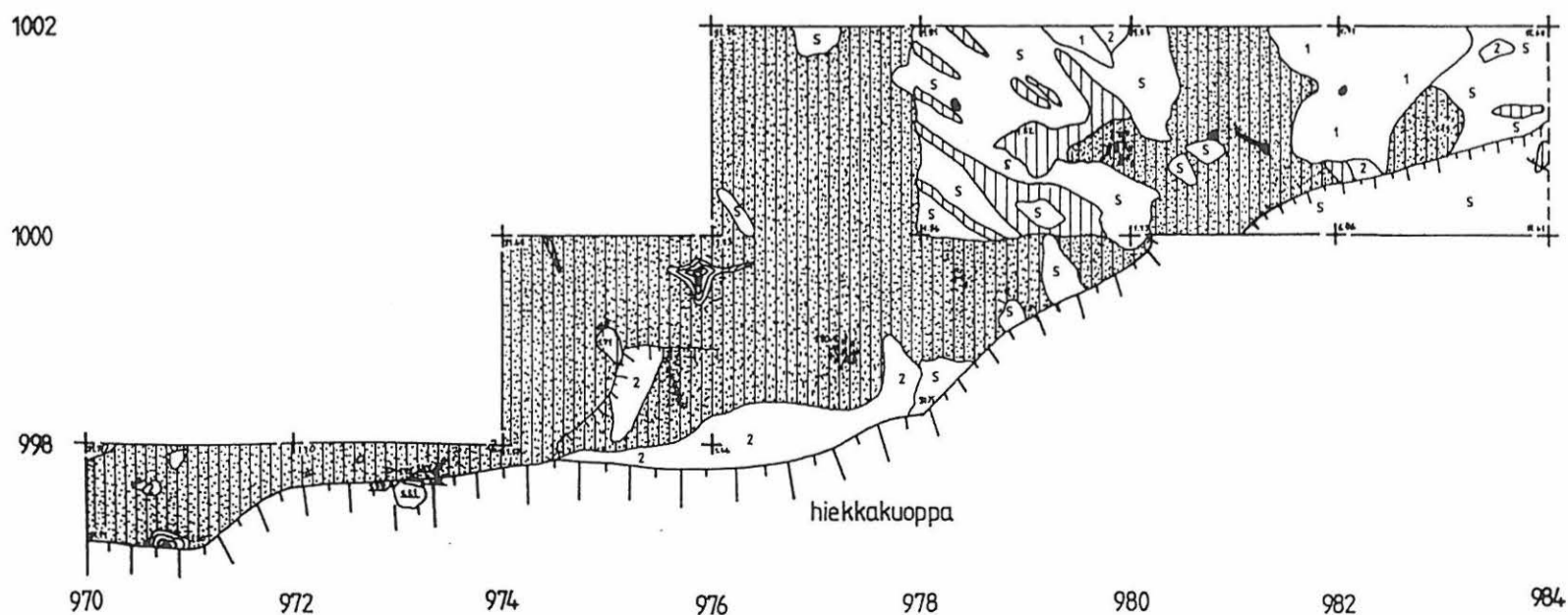
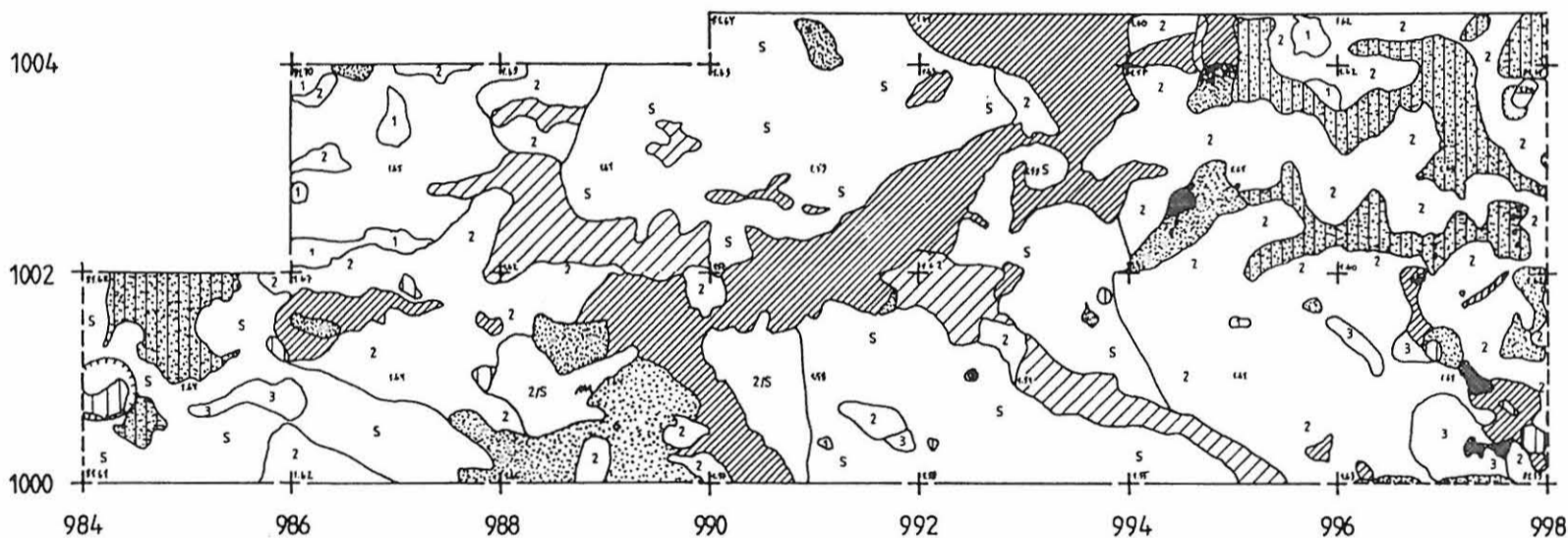

RISTIINA LAASOLA KITULANSUO

E.-L. ja H.-P. SCHULZ 1993

Kaivausalue 997/970-1000/998









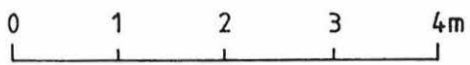





Taso 2

mk 1:50 Kp 83.16 m mpy

luvut absoluuttisia korkeuksia m mpy (3.16=83.16)

piirt. E.-M. Viitanen



- | | | | |
|--|---------------------|---|------------------------------|
|  | likamaa |  | sora |
|  | nokimaa |  | soran sekainen ruskea hiekka |
|  | palanut hiekka |  | hiili |
|  | humus |  | kanto, juuri |
|  | noensekainen humus |  | rautahiekka |
|  | huuhtoutunut hiekka |  | kivi |
|  | ruskea hiekka |  | jyrkkä reuna |
|  | vaalea hiekka | | |

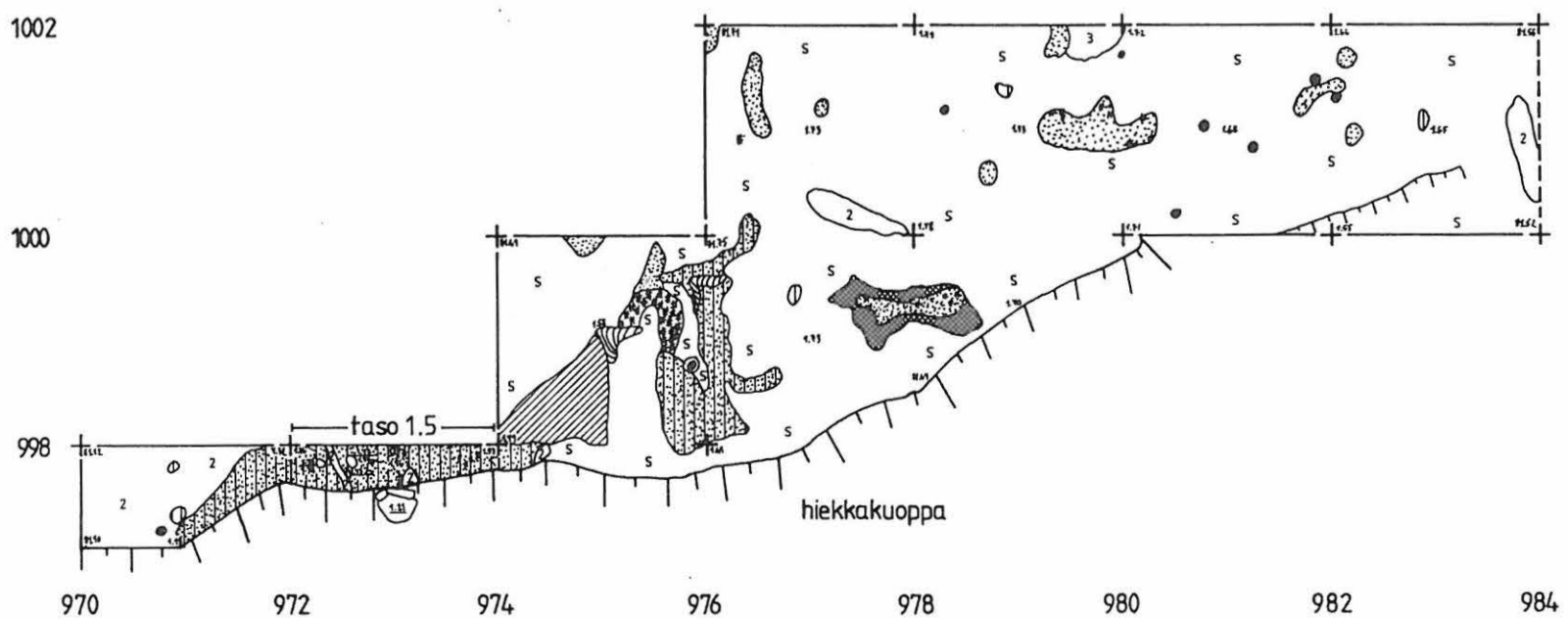
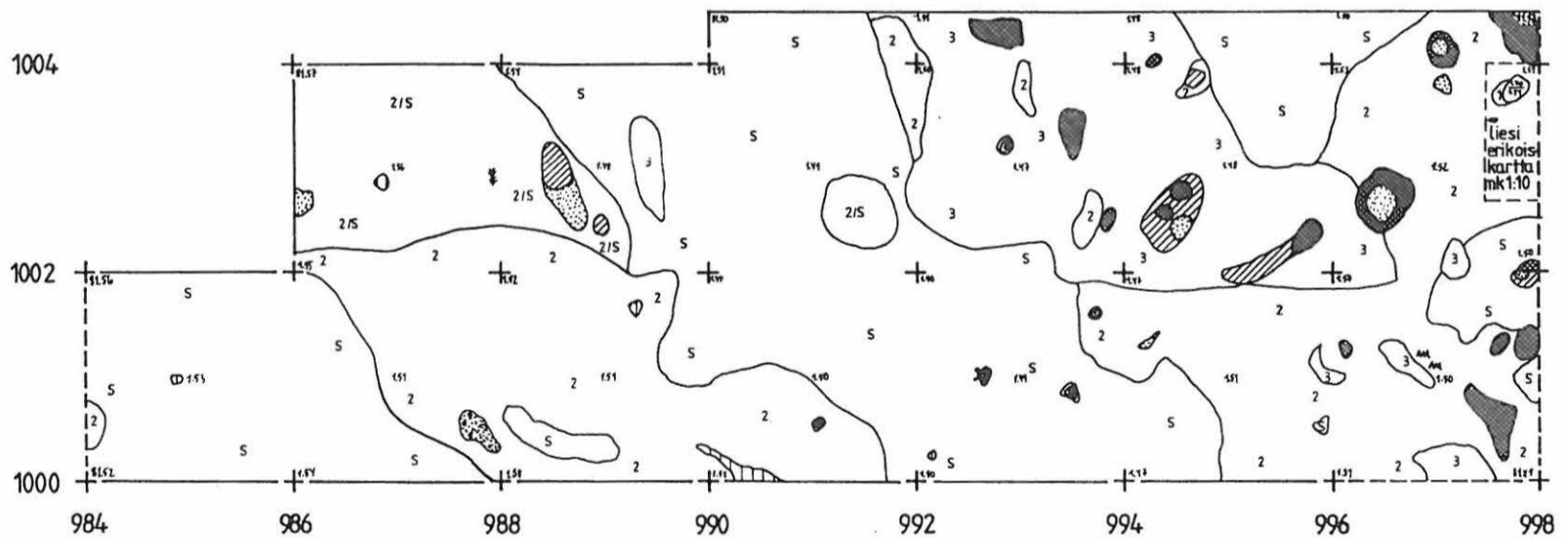

RISTIINA LAASOLA KITULANSUO

E.-L. ja H.-P. SCHULZ 1993

Ruudut 998-1000/972-977







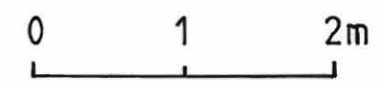

Taso 3

mk 1:50 Kp 83.16m mpy

luvut absoluuttisia korkeuksia m mpy(3.16=83.16)

piirt. E.-M. Viitanen



-  palanut hiekka
-  nokimaa
-  humus
-  sora
-  soran sekainen ruskea hiekka
-  hiili
-  kivi
-  jyrkkä reuna

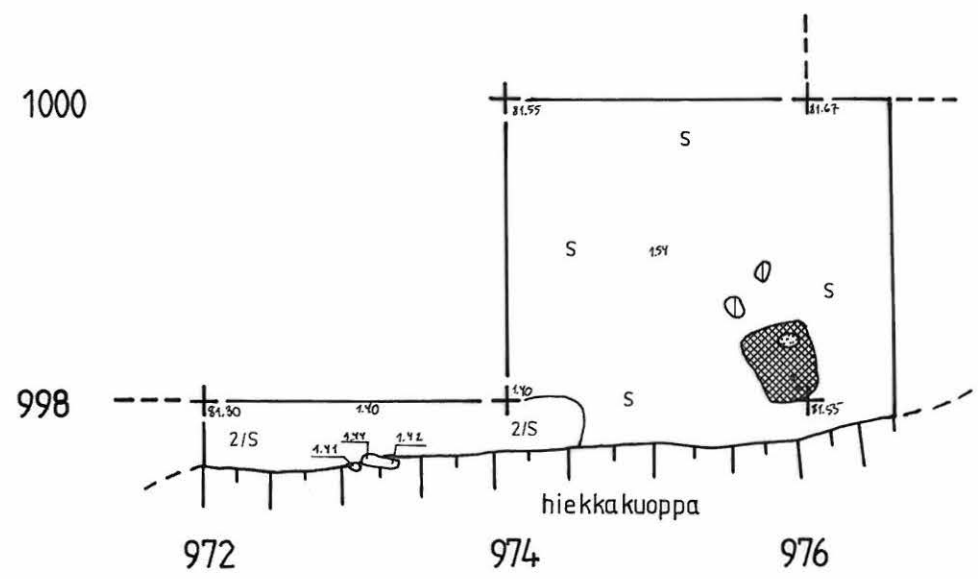

RISTIINA LAASOLA KITULANSUO

E.-L. ja H.-P. SCHULZ 1993

Tulisija ruuduissa 1002-03/997-998

Tasot 1 ja 1.5

Profiili 1002-04/998 pohjoiskoillisesta



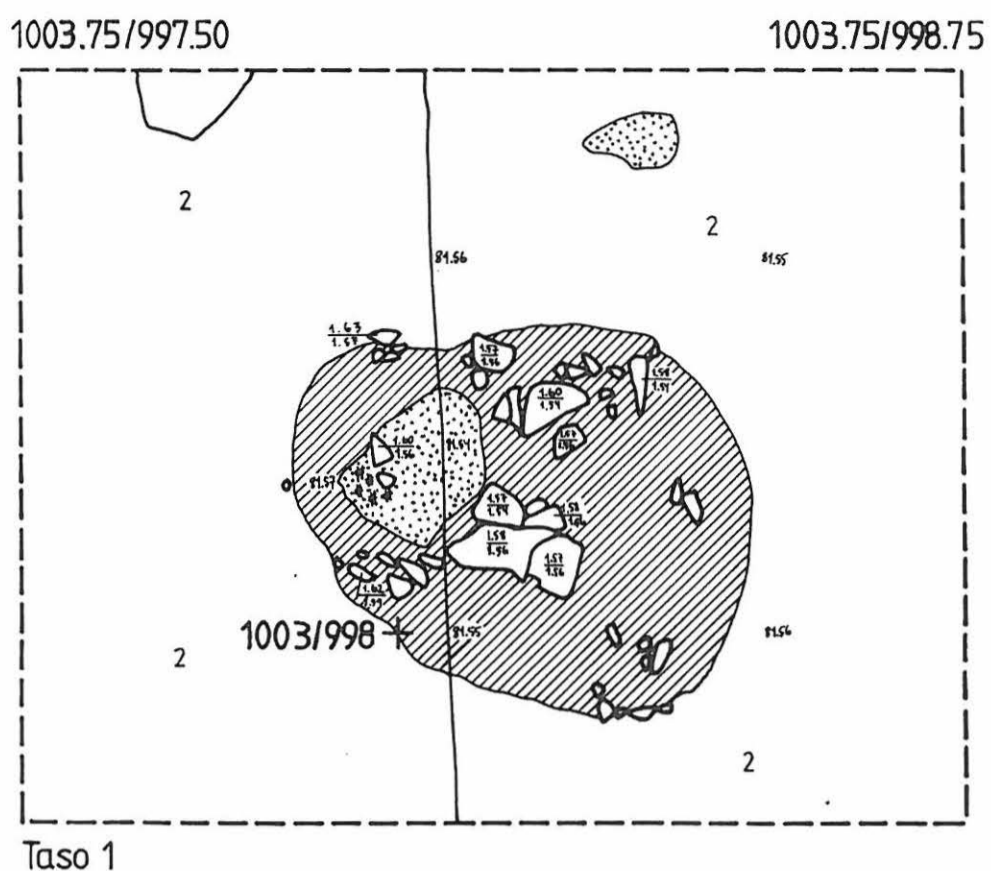
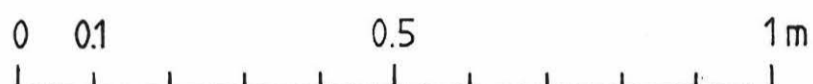

mk 1:10 Kp 83.16 m mpy

luvut absoluuttisia korkeuksia m mpy(3.16=83.16)

piirt. E.-M. Viitanen

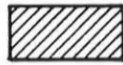

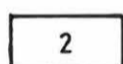
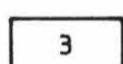
Taso 1

-  likamaa
-  heikko likamaa
-  nokimaa
-  humus
-  ruskea hiekka
-  vaalea hiekka
-  hiili
-  kivi

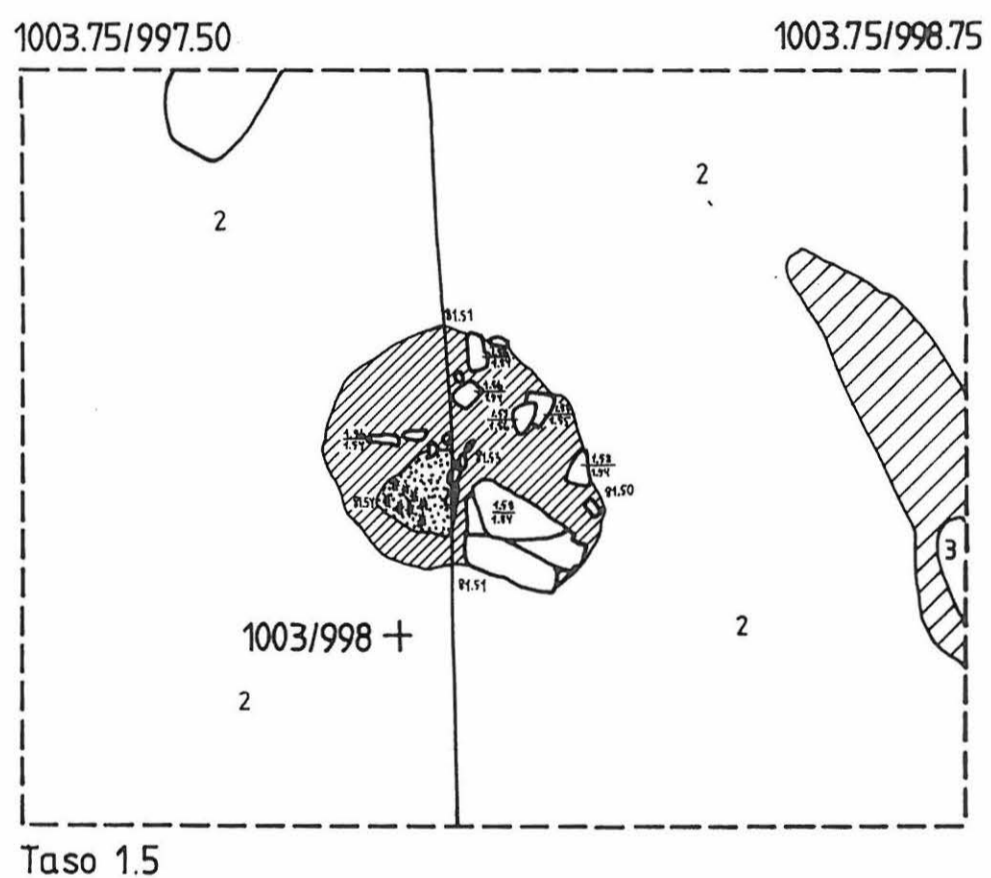

Taso 1.5

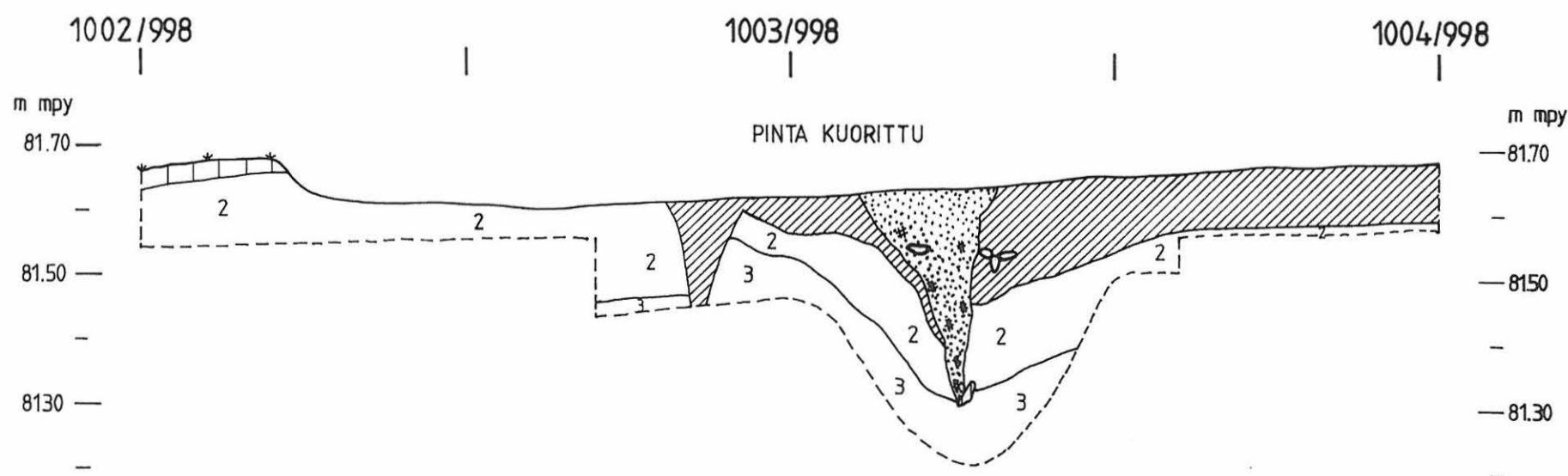

RISTIINA LAASOLA KITULANSUO

E.-L. ja H.-P. SCHULZ 1993

Tulisija ruuduissa 998/972-73

Tasot 3-5

Profiili 998/972-74 eteläkaakosta

mk 1:10 Kp 83.16m mpy

luvut absoluuttisia korkeuksia

m mpy (3.16=83.16)

piirt. E.-M. Viitanen

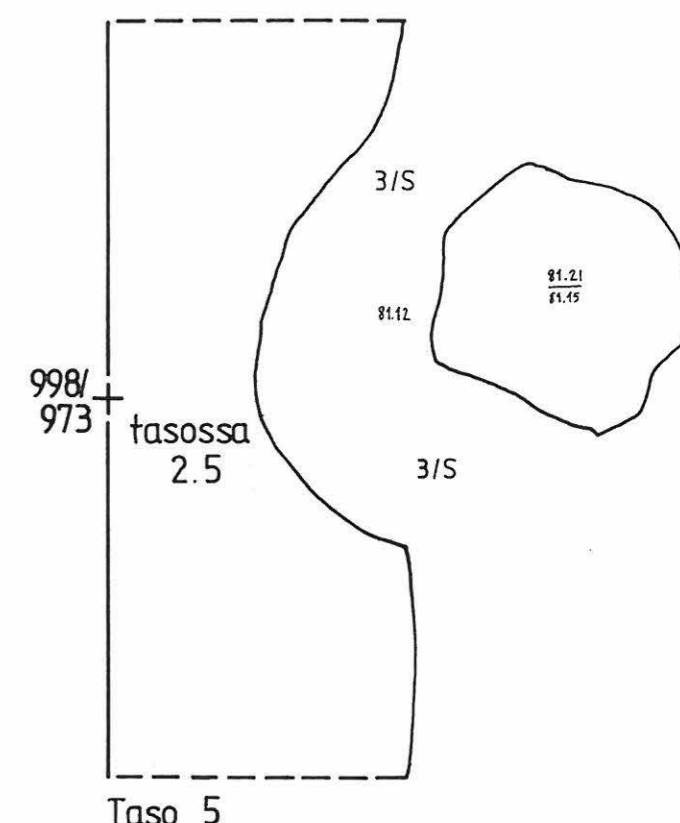
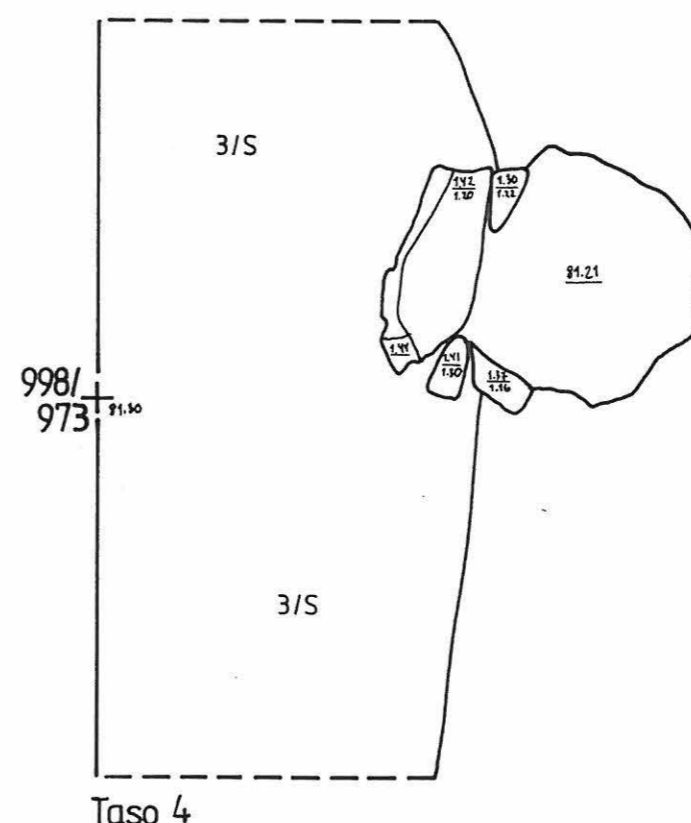
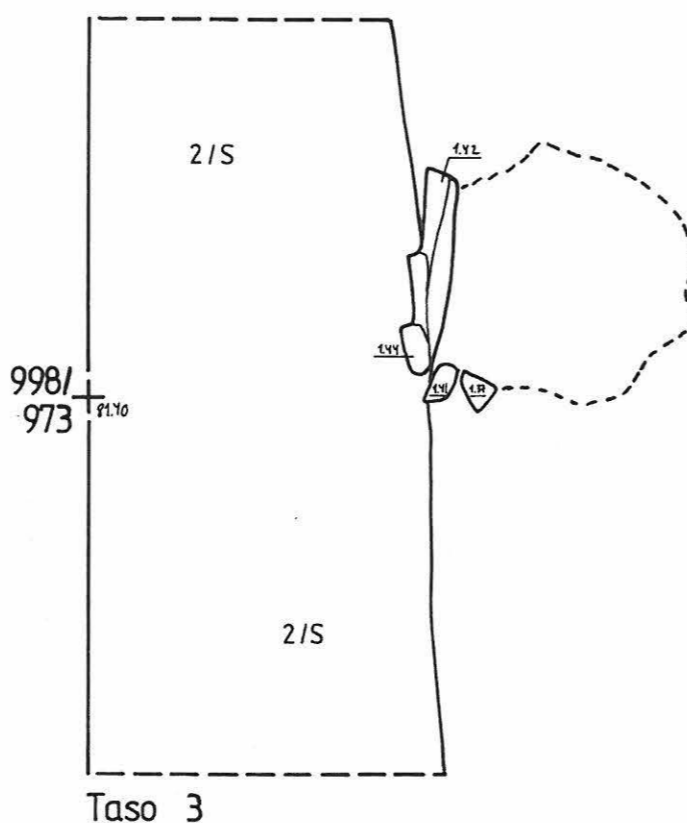
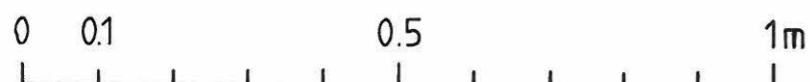
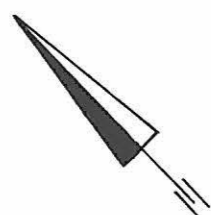

- humus
- noensekainen humus
- 2/S soran sekainen ruskea hiekka
- 3/S soran sekainen vaalea hiekka
- hiili
- kivi

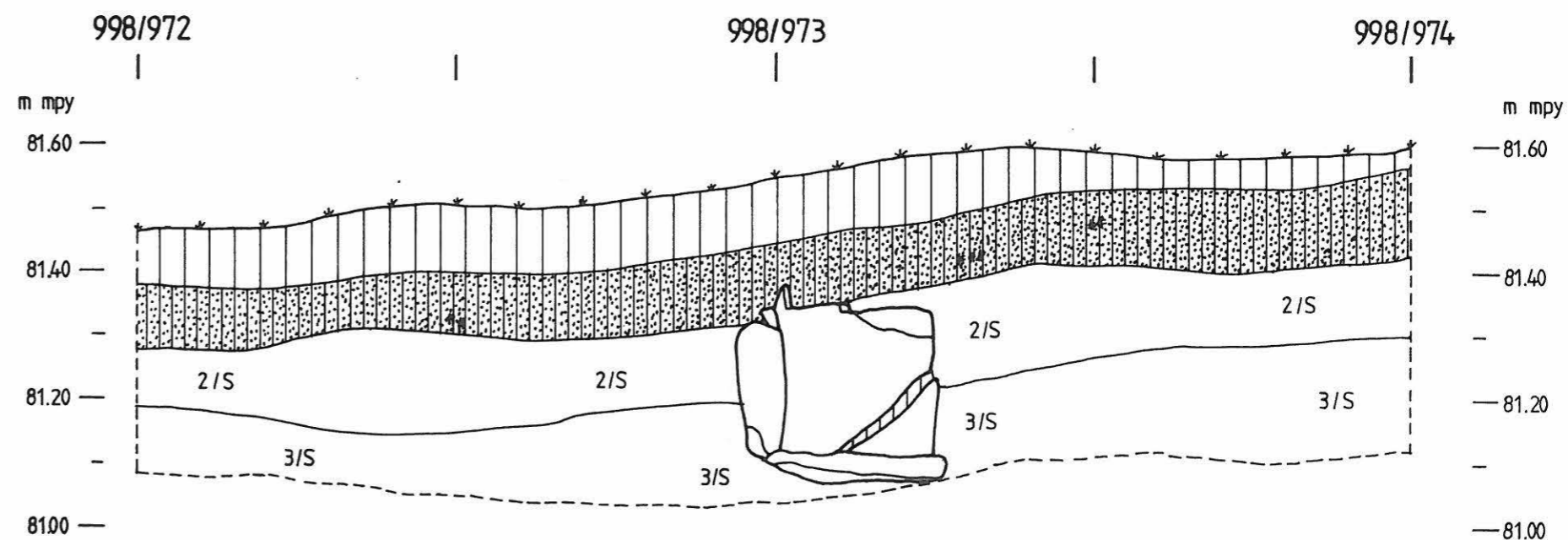

RISTIINA LAASOLA KITULANSUO
 E.-L. ja H.-P. SCHULZ 1993
 Profiili 1020/971-970 luoteesta
 mk 1:10 Kp 83.16 m mpy
 piirt. H.-P. Schulz

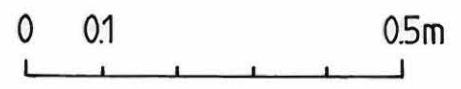

- humus
- noen sekainen huuhtoutunut hiekka
- likamaa
- heikko likamaa
- nokimaa
- 2 ruskea hiekka
- 3 vaalea hiekka
- 5 hieman likainen hiesu
- hiili

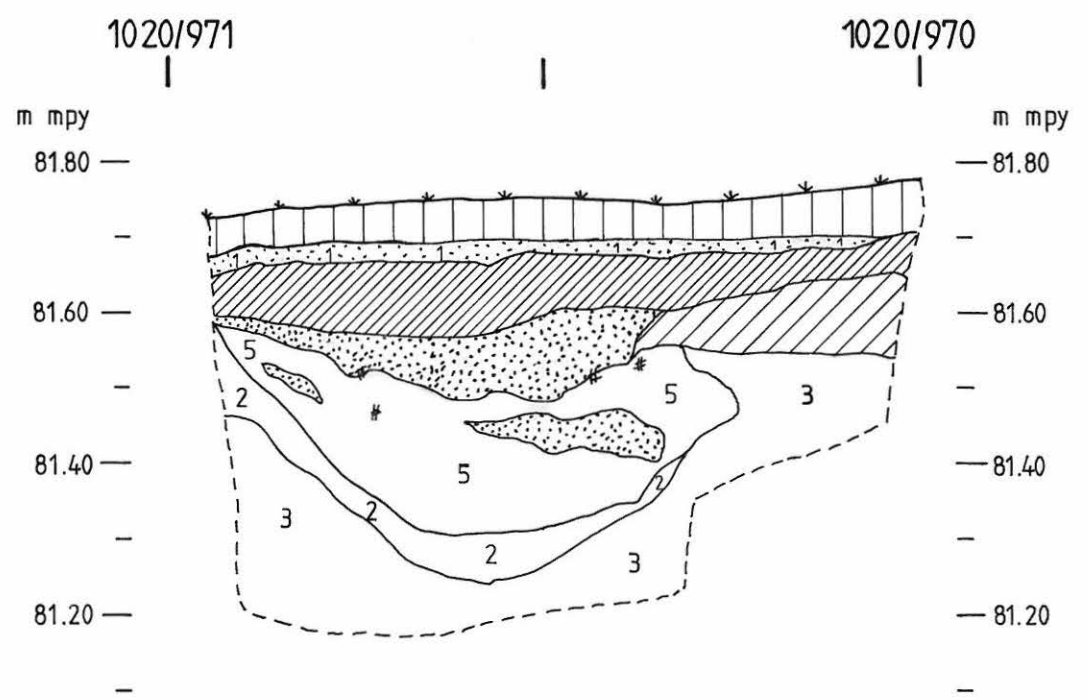

RISTIINA LAASOLA KITULANSUO

E.-L. ja H.-P. SCHULZ 1993

Koekuoppa 1057.70/969.20

Tasot 1-4

mk 1:25 Kp 83.16m mpy

luvut absoluuttisia korkeuksia m mpy(3.16=83.16)

piirt. H.-P. Schulz

-  heikko likamaa
-  likamaa (heikosti palanut)
-  noensekainen likamaa
-  tummanharmaa kulttuurimaa
-  palanut hiekka
-  nokimaa
-  savi
-  huuhtoutunut hiekka
-  ruskea hiekka
-  keramiikka
-  hiili
-  juuri
-  kivi

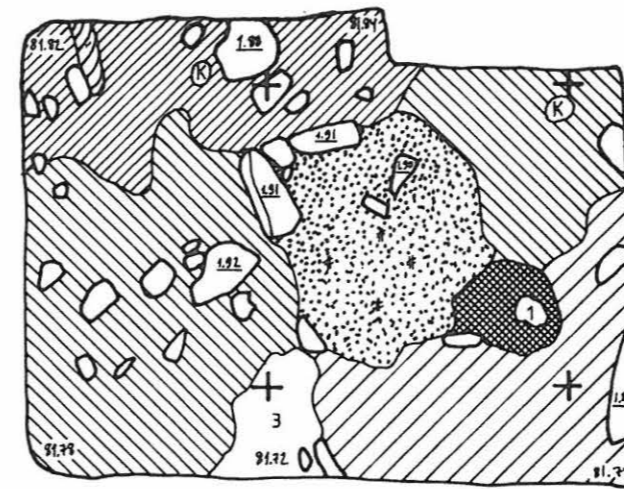

Taso 1

— 1059 —

— 1058 —

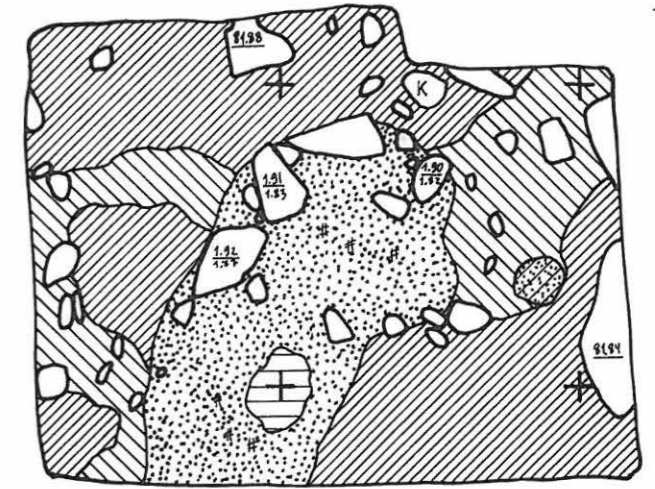

Taso 2

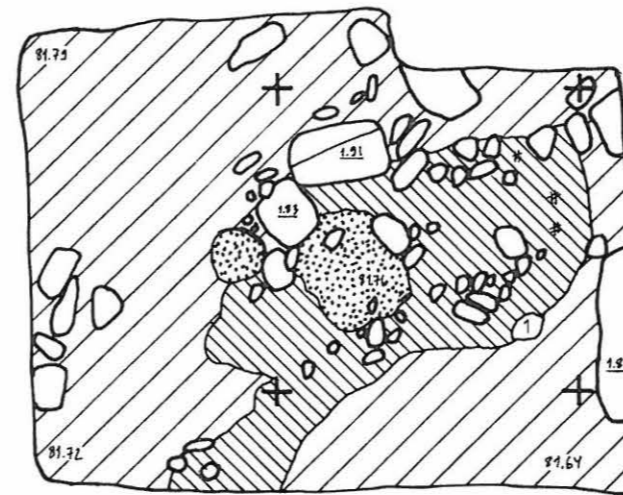

Taso 3

— 1059 —

— 1058 —

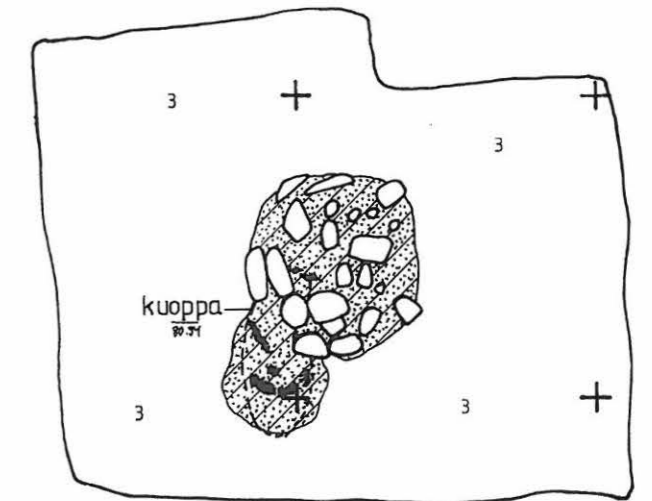

Taso 4

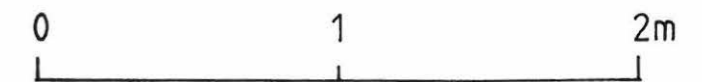

RISTIINA LAASOLA KITULANSUO 1993



neg. 94043



neg. 94042



neg. 94044

RISTIINA LAASOLA KITULANSUO 1993



neg. 94047



neg. 94062



neg. 94075

RISTIINA LAASOLA KITULANSUO 1993



neg. 94053



neg. 94067



neg. 94057



neg. 94054

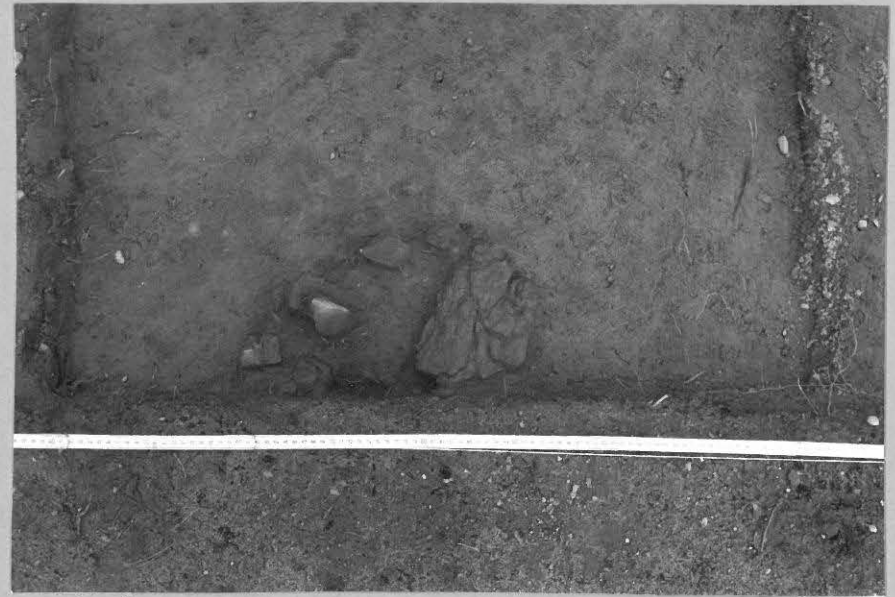

neg. 94055

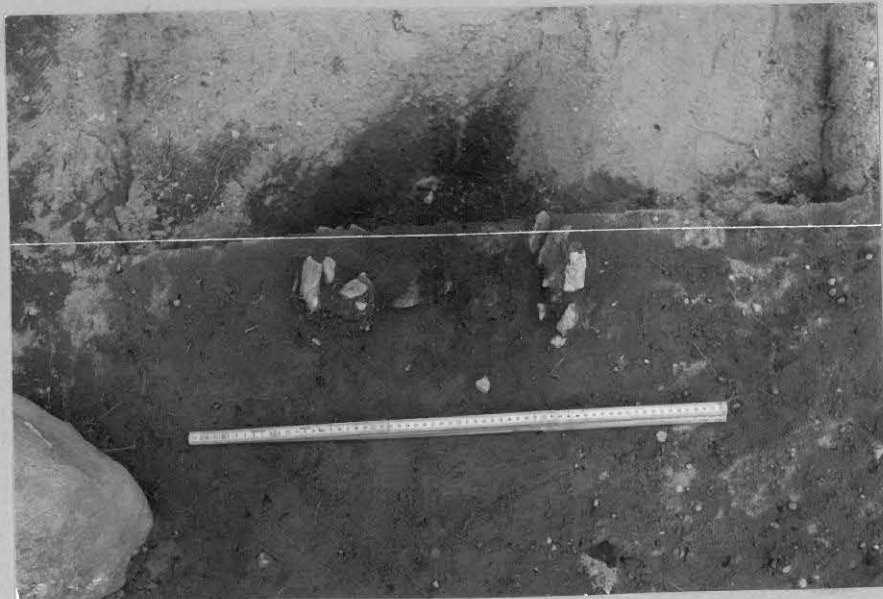

neg. 94067



neg. 94068



neg. 94062



neg. 94048



neg. 94063



neg. 94064

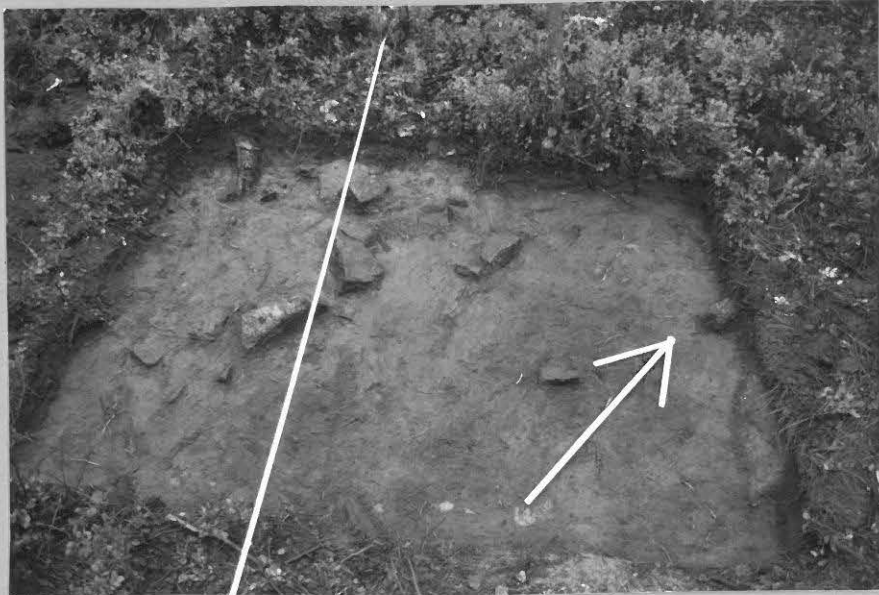

neg. 94061



neg. 94065



neg. 94066



neg. 94070