

Esitelmästä 86/13.9.1979

26 sivua

M

PORVOO mlk, MUNKBY, BÖLE

Kivikautisen asuinpaikan

kaivaus 1978.

Matti Bergström

PORVOO mlk, MUNKBY, BÖLE

kivi- ja varhaismetallikautisen asuinpaikan kaivaus 1978

Kylä: Munkby (Munkkala)

Tila: Böle RN:o 4:23, omistaa Lohjan Kalkkitehdas Oy Rudus, Kellosaarenranta 1,
00180 Helsinki 18

Peruskartta 3021 06 IIIby (1978)

Kaivausalueen koordinaatit: x = 6702 88
 y = 433 34
 z = 20,66 - 25,82

Kiintopisteen korkeus merenpinnasta 23,445 m

Kiintopisteen punnitusluku 244

Alueelta saadut löydöt: KM 20464:1-526

Aikaisemmat tutkimukset: 1949 C.F. Meinander, 1966 ja 1967 T. Edgren
1974 Kaisu Anttila, 1975 ja 1976 Leena Ruonavaara

Aikaisemmat löydöt: Porvoon Museo 55-10 ja 55-11, KM 12135:1-7,
KM 12359:1-160, KM 16876:1-10, KM 16877:1-2,
KM 17074:1-1020, KM 17387:1-402, KM 19385:1-227,
KM 19799:1-2281, KM 20466:1-1305

Sivut 6 - 19 ovat kertomukseen liittyviä karttoja

Sivut 20 - 26 ovat kuvatauluja, joissa valokuvat negatiiveista n:o F. 49787 -
F. 49814

Sivuilla 4 - 5 on luettelo negatiiveista ja diapositiiveista n:o 4017 - 4023

Diar. 19.1.1979.

Kaivauspaikan sijainnin ja topografian yleisen kuvauksen suhteen viittaa aikaisempiin kaivauskertomuksiin.

Kaivaus suoritettiin elo-syyskuussa alueella, joka jatkuu suoraan etelään vuoden 1976 kaivausalueesta. Kaivausalue rajoittui pääasiassa 22 ja 25 metrin korkeuskäyrien väliselle alueelle. Tutkitun alueen kokonaispinta-ala oli 525 m².

Kartanpiirtäjänä toimi HuK Esa Suominen ja kaivajina oli 5-12 nuorta, jotka oli palkattu valtion työllistämisvarojen avulla Porvoon maalaiskunnan toimesta.

Länteen laskeva loiva rinne oli ohuehkon turvekerroksen peitossa. Heti turpeen alta tuli näkyviin löytökerros, jonka vahvuus vaihteli alueen eri osissa noin 5 ja 30 cm välillä. Löytökerroksessa maa oli enimmältään hienoa hiekkaa, joka oli värjäytynyt punertavaksi. Löytökerroksen alapuolelta paljastui täysin koskematon maapohja, joka oli kaivauksen alarajan tuntumassa melkeinpuhdistusta savea muuttuen ylemmäksi mentäessä hienoksi hiekaksi ja ollen ylärajan tuntumassa jo hienoa soraa. Alueen kaakkoisnurkassa löytökerrosta peitti savikerros, joka oli ikään kuin "valunut" ylempää kaivausalueen päälle. Savikerroksen vahvuus vaihteli muutamasta sentistä aina puoleen metriin saakka.

Varsinaisen löytökerroksen ja puhtaan maan rajamailla tulivat esiin alueen ainoat kiinteät muinaisjäännökset, tulisijat, joita oli kaikkiaan 25 kappaletta. Ne näkyivät ensin heikkona ja sekavana nokimaaläikkänä maassa ja kun niitä kaivettiin jonkin verran, keskimäärin viisi cm, tuli esiin niiden pintakiveys. Tässä vaiheessa tulisijat kartoitettiin ja valokuvattiin. Koska aikaa ja määrärahoja kaivauksen suorittamiseen oli rajoitetusti, ei tulisijoista enää piirretty muita karttoja tai niitä valokuvattu.

Tulisijat olivat kaikki normaalin muotoisia kuoppaliesiä, joissa kiviä oli aivan lieden pohjaan saakka. Liedet olivat pyöreähköjä eikä kiveyksissä ollut havaittavissa minkään laatuksia ladelmia. Liesien koko vaihteli melkoisesti samoin kuin niiden syvyyskin (ks. tarkemmin karttaliitteet). Poikkeuksena oli liesi 11, joka oli muuten muiden kaltainen paitsi muodoltaan, se oli soikiomainen. Kaikki liedet olivat löydöttömiä paitsi liesi 11, mistä tavattiin yksi pieni keramiikan pala sekä muutamia pii-iskoksia. Liesissä oli ainoastaan nokea, joten hiilinäytteitä niistä ei saatu.

Keramiikka, joka alueelta tavattiin, keskittyi pääosin kaivausalueen lounaisneljänneeseen, 22 ja 23,5 metrin korkeuksien välille. Tyypiltään keramiikka kuuluu kampakeramiikan II:1 ja II:2 vaiheisiin sekä epineoliittiseen keramiikkaan. Piiskokset keskittyivät myös samalle, mutta hieman pienemmälle alueelle kuin keramiikka. Kvartsia tavattiin koko kaivausalueelta, joskin reuna-alueilta selvästi vähäisempiä määriä. Kivilaji-iskoksia tavattiin jonkin verran.

Keramiikka ja pii olivat enimmäkseen melko pieniä palasia. Varsinaisia esinelöytöjä olivat muutama piinuolenkärki, piiveitsi sekä muutama piikaavin. Kivilaji-esineitä oli vain kaksi liuske-esineen katkelmaa, toinen liuskerenkaasta ja toinen hampaan muotoisen riipuksen kappale.

Löydösmateriaali vaikutti melko vähäiseltä ja köyhältä verrattuna esimerkiksi aikaisempien kaivauksien tuloksiin. Lieneekin syytä olettaa, että kyseessä on ollut asuinpaikka-alueen reunaosa tai jostain muusta syystä vähämerkityksinen asuinpaikan osa. Syynä löytöjen vähäisyyteen saattaa olla myös se, että maaperä alkaa muuttua selvästi karkeampirakeiseksi ja siten epämiellyttävämmäksi asua kuin tutkimusalueesta pohjoiseen olleet alueet.

Kaivausalueen ympäristöön tehtiin lisäksi useita koepistoja, jolloin todettiin maaperän muuttuvan erittäin karkeaksi soraksi kaivausalueen itä- ja eteläpuolilla sekä saveksi alueen länsipuolella.

Kaivauksen tuloksena katsoisin, että asuinpaikkaa on nyt tutkittu niin paljon kuin on taloudellisesti kannattavaa tutkia, sillä nyt tutkitun alueen ulkopuoliset alueet vaikuttavat tehtyjen koepistojen perusteella olevan täysin löydöttömiä tai löydöt ovat niin vähäisiä, että koko alueen tutkiminen ei tuo enää uutta lisää tietämykseemme Bölen asuinpaikasta.

Mäen korkeimmalle kohdalle jää vielä kiviröykkiö, josta on tutkittu puolet vuonna 1949, ja joka jää paikalleen rauhoitettuna muinaisjännöksenä.

Helsinki 5.9.1979



Matti Bergström

Porvoon mlk, Munkby, Böle 1978:

Negatiiviluettelo

- F. 49787 Kaivausalue kuvattu luoteesta ennen työn aloittamista. Kuvassa näkyy vuoden 1976 kaivausalue.
- F. 49788 Kaivausalue kuvattu luoteesta. Osa pintamaasta poistettu.
- F. 49789-F. 49790 Kaivausalue länsilounaasta. Pintamaa poistettu asuinpaikan alarajan tuntumasta. Aivan kuvan vasemmassa reunassa näkyy vuoden 1976 kaivausalue.
- F. 49791 Työkuva kaivausalueen luoteisosassa.
- F. 49792 Liesi 1, päällimmäinen kivikerros. Kuvattu ylhäältä, pohjoinen oikealla.
- F. 49793 Liesi 1, päällimmäinen kivikerros. Kuvattu pohjoisesta.
- F. 49794 Liesi 2, päällimmäinen kivikerros tulossa näkyviin. Kuvattu ylhäältä, pohjoinen oikealla.
- F. 49795 Liesi 3, päällimmäinen kivikerros. Kuvattu koillisesta.
- F. 49796 Liesi 3, päällimmäinen kivikerros. Kuvattu ylhäältä, pohjoinen vasemmalla.
- F. 49797 Liedet 5 ja 6, päällimmäinen kivikerros. Liesi 5 etualalla. Kuvattu koillisesta.
- F. 49798 Liedet 5 ja 6, päällimmäinen kivikerros. Liesi 6 etualalla. Kuvattu lounaasta.
- F. 49799 Liesi 5, päällimmäinen kivikerros. Kuvattu ylhäältä, pohjoinen oikealla.
- F. 49800 Liesi 6, päällimmäinen kivikerros. Kuvattu ylhäältä, pohjoinen oikealla.
- F. 49801 Liesi 7, päällimmäinen kivikerros. Kuvattu ylhäältä, pohjoinen oikealla.
- F. 49802 Liesi 8, päällimmäinen kivikerros. Kuvattu ylhäältä, pohjoinen oikealla.
- F. 49803 Liesi 9, päällimmäinen kivikerros. Kuvattu ylhäältä, pohjoinen oikealla.
- F. 49804 Liesi 10, päällimmäinen kivikerros. Kuvattu ylhäältä, pohjoinen oikealla.
- F. 49805 Liesi 11, päällimmäinen kivikerros. Kuvattu ylhäältä, pohjoinen oikealla.
- F. 49806 Liesi 12, päällimmäinen kivikerros. Kuvattu ylhäältä, pohjoinen oikealla.
- F. 49807 Liesi 13, päällimmäinen kivikerros. Kuvattu ylhäältä, pohjoinen oikealla.

- F. 49808 Liesi 14, päällimmäinen kivikerros. Kuvattu ylhäältä, pohjoinen oikealla.
- F. 49809 Liesi 15, päällimmäinen kivikerros. Kuvattu ylhäältä, pohjoinen alhaalla.
- F. 49810 Liesi 16, päällimmäinen kivikerros. Kuvattu ylhäältä, pohjoinen oikealla.
- F. 49811 Liesi 17, päällimmäinen kivikerros. Kuvattu ylhäältä, pohjoinen oikealla.
- F. 49812 Liesi 18, päällimmäinen kivikerros. Kuvattu ylhäältä, pohjoinen oikealla.
- F. 49813 Liesiryhmä kaivausalueen kaakkoiskulmauksessa. Etualalla vasemmalla liesi 20 ja aivan siinä kiinni liesi 21, joka on huomattavasti pienempi. Liesi 19 on aivan kuvan alareunassa ja näkyy tässä vaiheessa tummempana nokimaaläikkänä. Keskellä näkyy liesi 22, siitä oikealle liedet 23 ja 24.
Takana vasemmalla näkyy liesi 25. Kuvattu länsiluoteesta.
- F. 49814 Liesi 25, päällimmäinen kivikerros. Kuvattu pohjoisesta. Kuvan yläosassa näkyy liettä peittäneen savikerroksen vahvuus (noin 50 cm).

Kaikki mustavalkokuvat on kuvannut Esa Suominen.

Diaposiitivuettelo

- 4017 Yleiskuva kaivausalueesta. Lännestä. Pintamaa poistettu osittain.
- 4018 Yleiskuva kaivausalueesta. Koillisesta. Etualta on pintamaa poistettu, taustalla on kaivaus käynnissä.
- 4019 Kaivausalueen pohjoisosaa. Etelästä. Ensimmäisen kaivauskerroksen kaivaminen käynnissä.
- 4020 Kaivausalueen keskiosaa, missä on ensimmäisen kerroksen kaivaminen käynnissä.
- 4021 Kaivausalueen eteläosaa. Lännestä. Pintamaan poistoa. Takimmaisena sähköpylvään kohdalla on mäen korkein kohta, missä kivi-röykkiö sijaitsee.
- 4022 Kaivausalueen keskiosaa. Koillisesta. Pohjakerroksen kaivamista. Kuvassa näkyy myös yksi liesi, minkä kohdalla on maata poistettu noin 10 cm enemmän kuin muualla ja vasta nyt näkyy liesi selvästi. Ensimmäinen kivikerros ei ole vielä näkyvissä kuin osittain.
- 4023 Liesi 11. Kuvattu kaakosta. Pintakiveys paljastettuna.

Kaikki diat on kuvannut Matti Bergström.

PORVOO mlk, MUNKBY, BÖLE

MATTI BERGSTRÖM 1978

mk 1:20 000

● kaivausalue

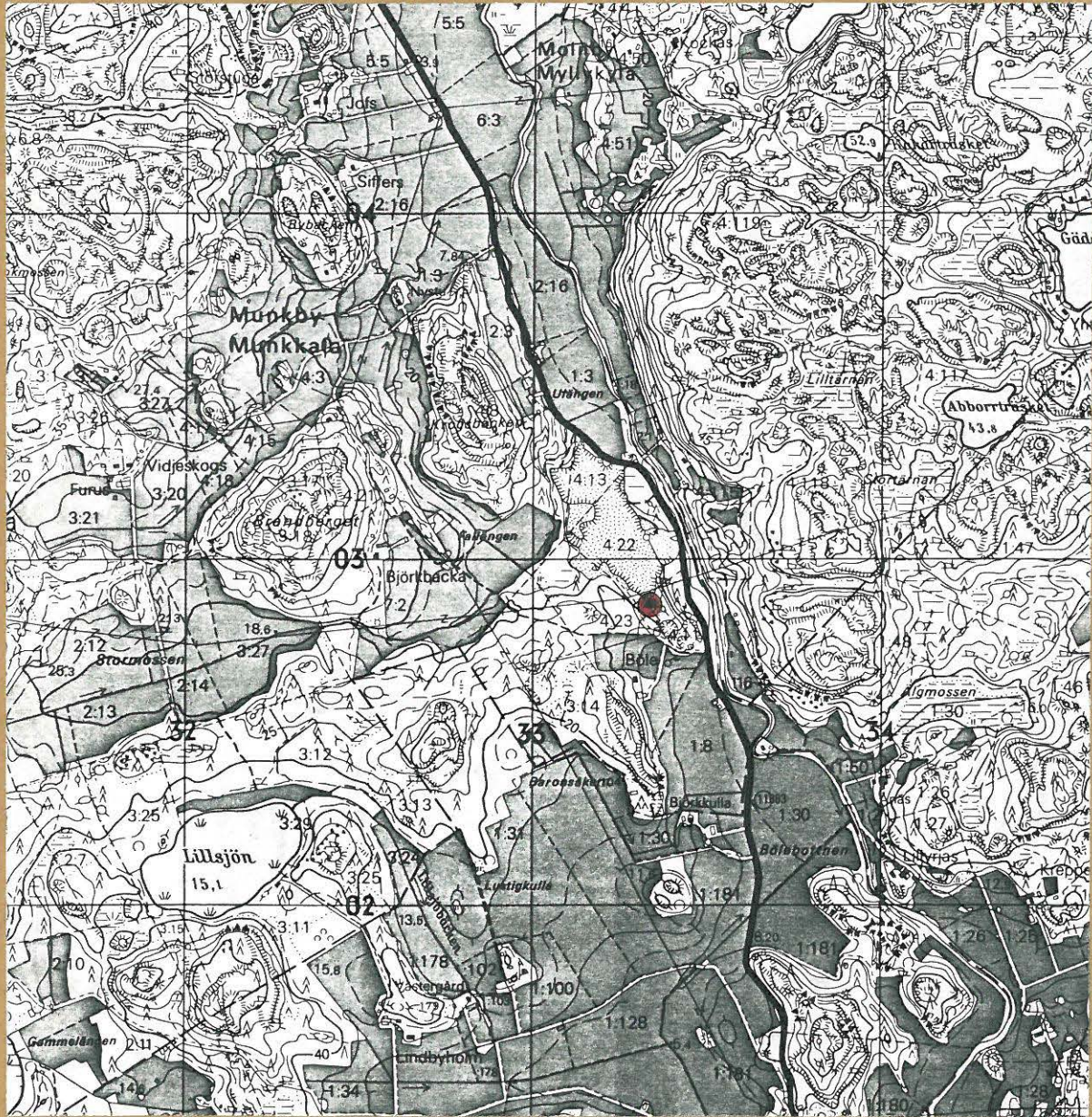

Ote peruskartasta no 3021 06 IIIby (1978) 1:20 000

PORVOO mlk, MUNKBY, BÖLE

MATTI BERGSTRÖM 1978

YLEISKARTTA mk 1:500

Kartoitus 1978 Bergström & Suominen
Perustuu L.Ruonavaaran kartoitukseen 1976

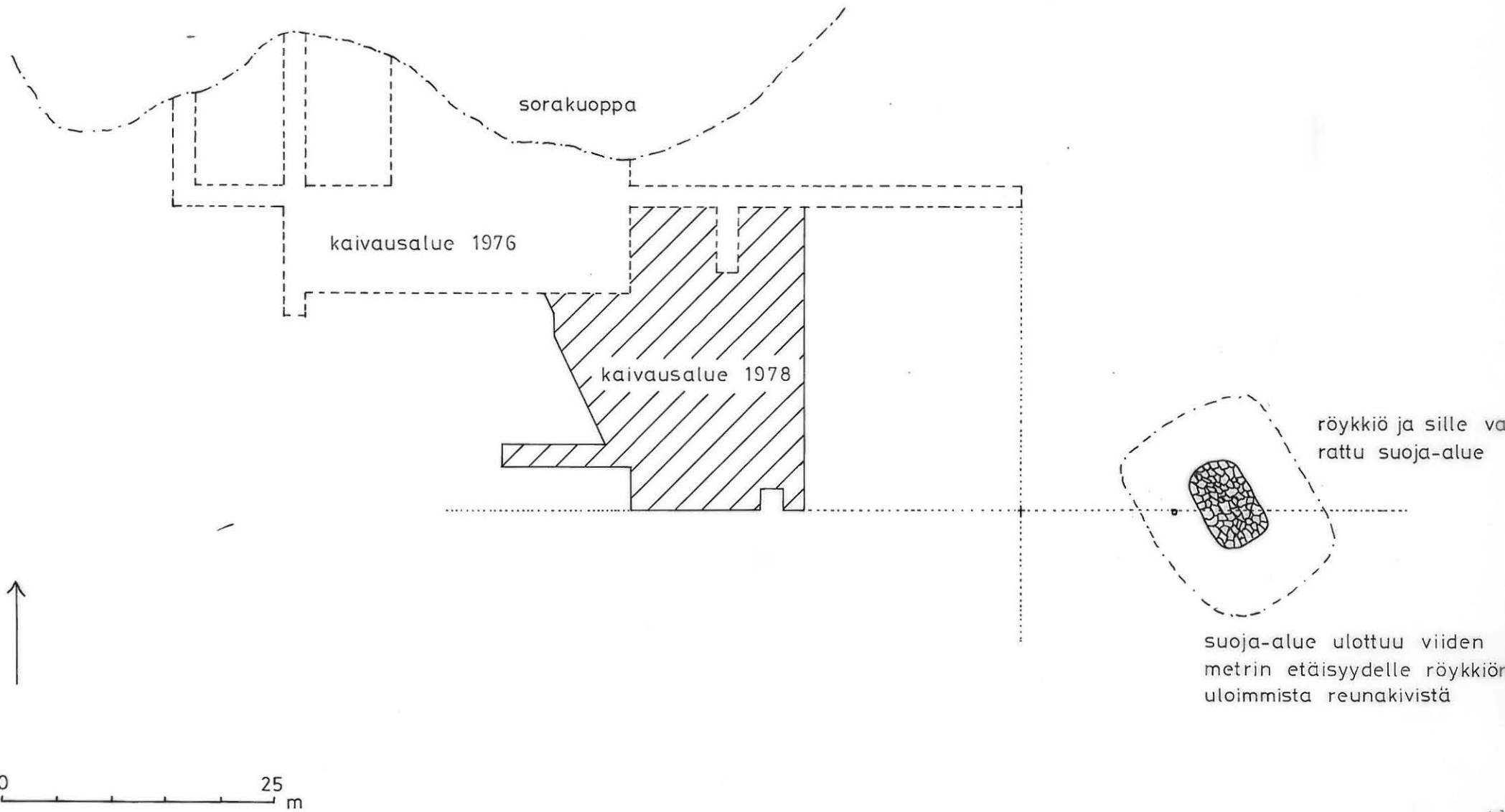

PORVOO mlk, MUNKBY, BÖLE

MATTI BERGSTRÖM 1978

YLEISKARTTA mk 1:200

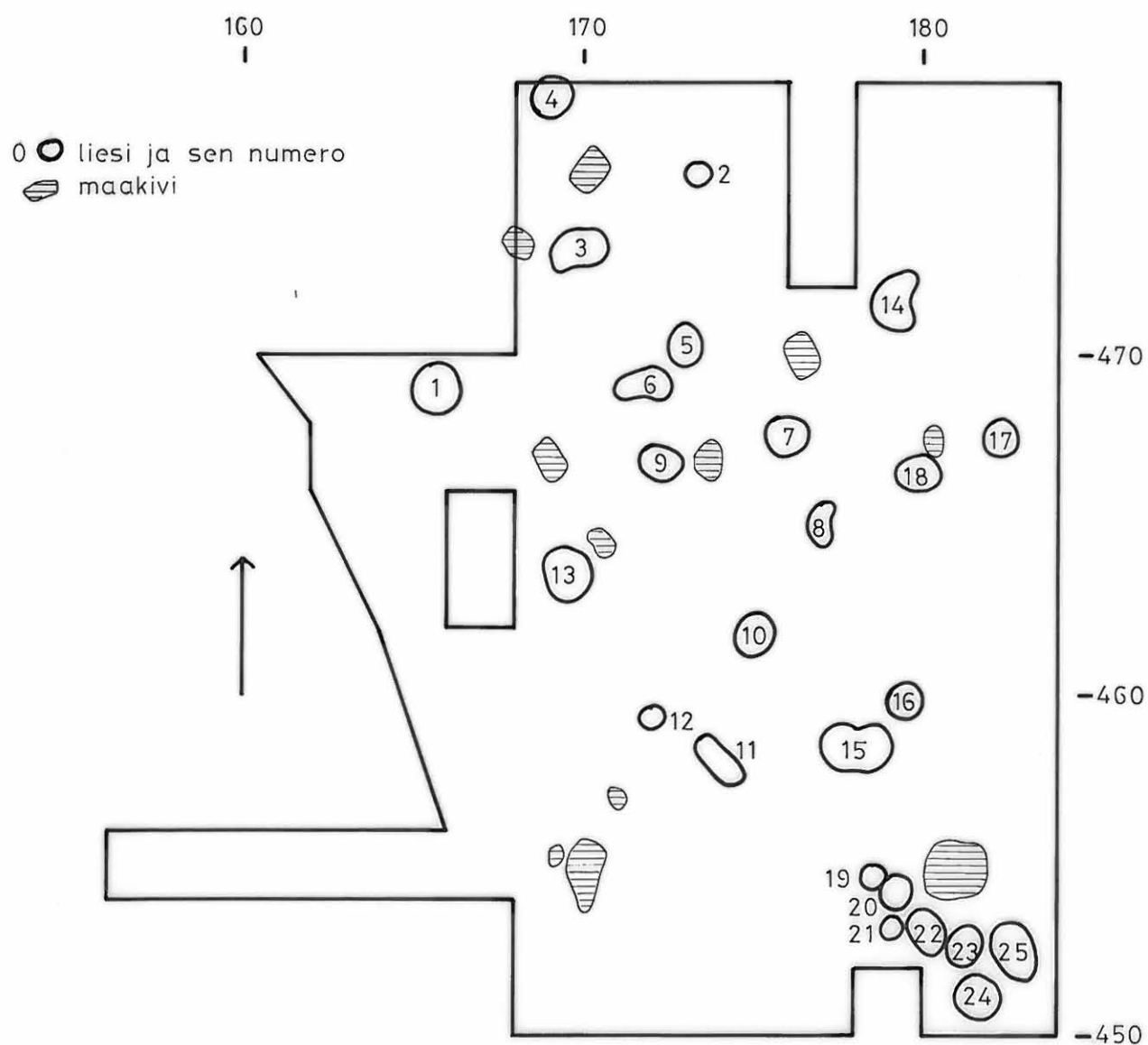

PORVOO mlk, MUNKBY, BÖLE

MATTI BERGSTRÖM 1978

PINTA- ja POHJAVAAITUSKARTTA mk 1:200

piirt: E. Suominen

kp. pl. 244

- ooo turpeen (maan) pinta
- ooo turpeen alapinta (löytökerros alkaa)
- ooo puhdas maa (löytökerros loppuu)

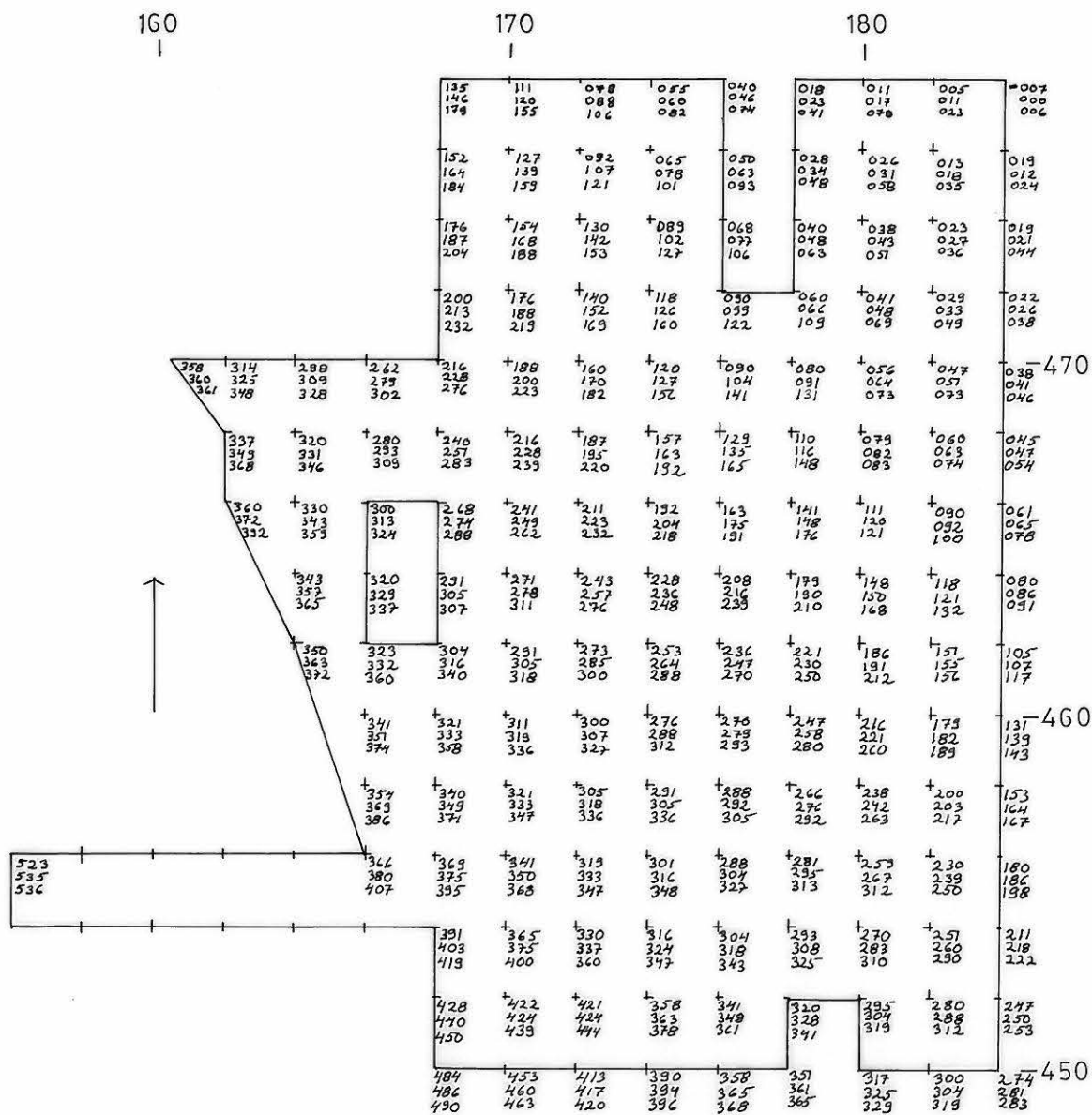

PORVOO mlk, MUNKBY, BÖLE

MATTI BERGSTRÖM 1978

LIESI 1

mk 1:25

kp. pl. 244

piirt: E. Suominen

☞ hiiltä ja nokea

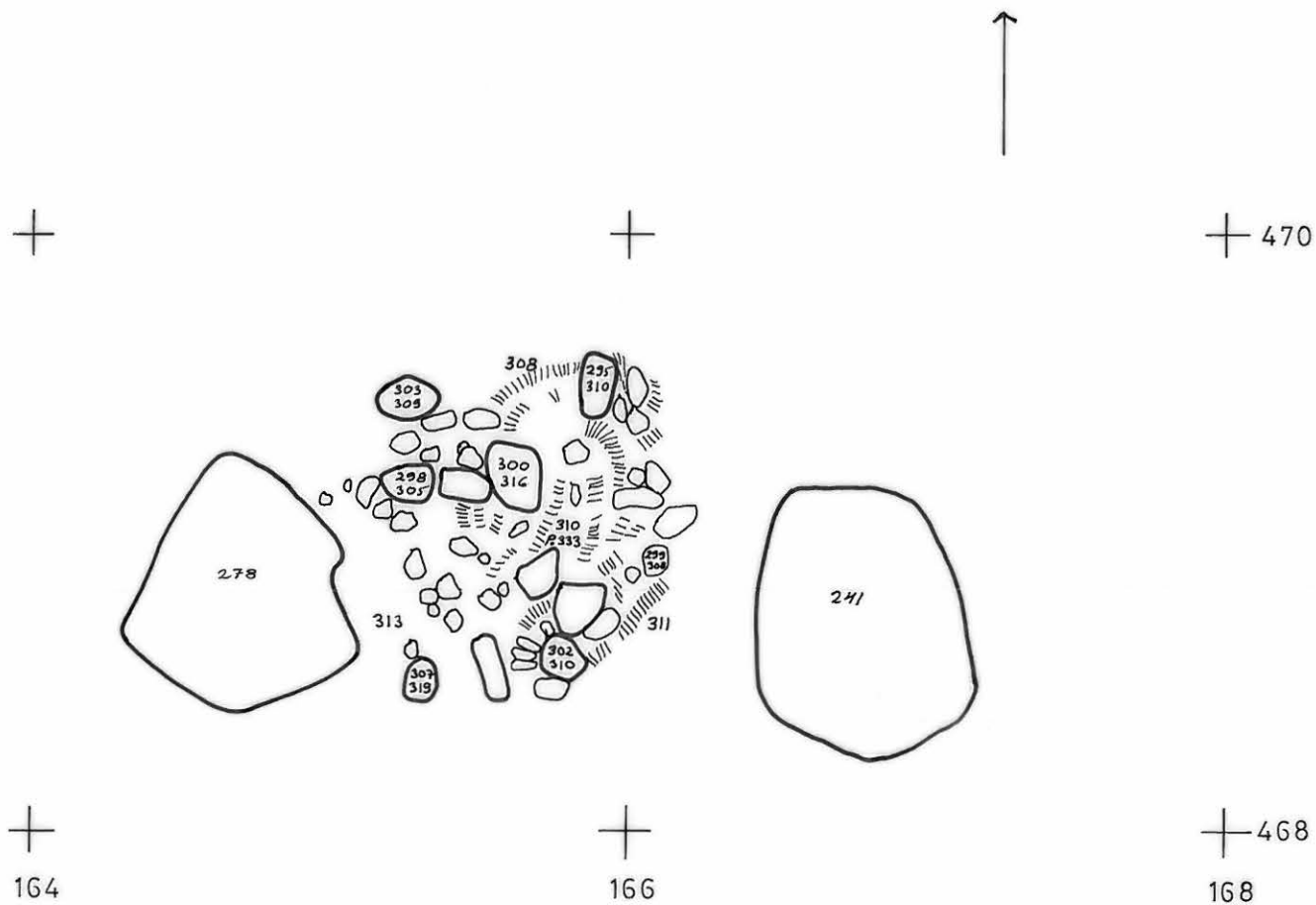

PORVOO mlk, MUNKBY, BÖLE

MATTI BERGSTRÖM 1978

LIEDET 2 ja 3

mk 1:25

kp. pl. 244

piirt. E.Suominen

▨ hiiltä ja nokea

≡ nokimaata

+

476 +

2 →



← Nokimaaläikkä

3 ↘

+

+

474 +

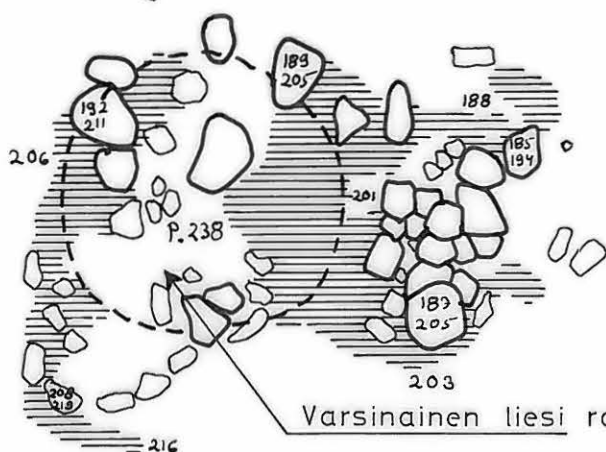

Varsinainen liesi rajautui katkoviivan sisäpuolelle



+

170

+

172

472 +

174

PORVOO mlk, MUNKBY, BÖLE

MATTI BERGSTRÖM 1978

LIESI 4

mk 1:25

kp. pl. 244

piirt. E.Suominen

≡ nokimaata

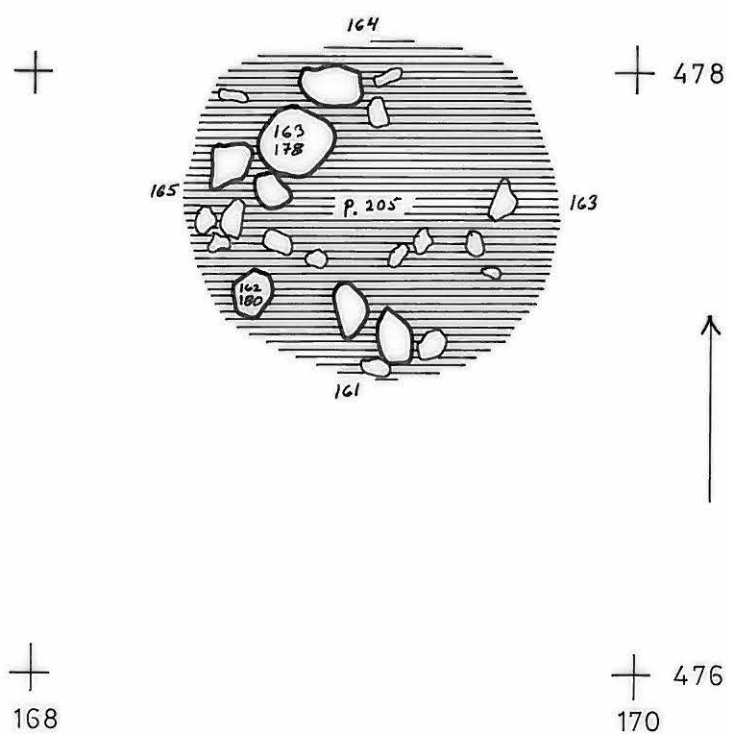

PORVOO mlk, MUNKBY, BÖLE

MATTI BERGSTRÖM 1978

LIEDET 5, 6 ja 9

mk 1:25

kp. pl. 244

piirt. E. Suominen

▨ hiiltä ja nokea

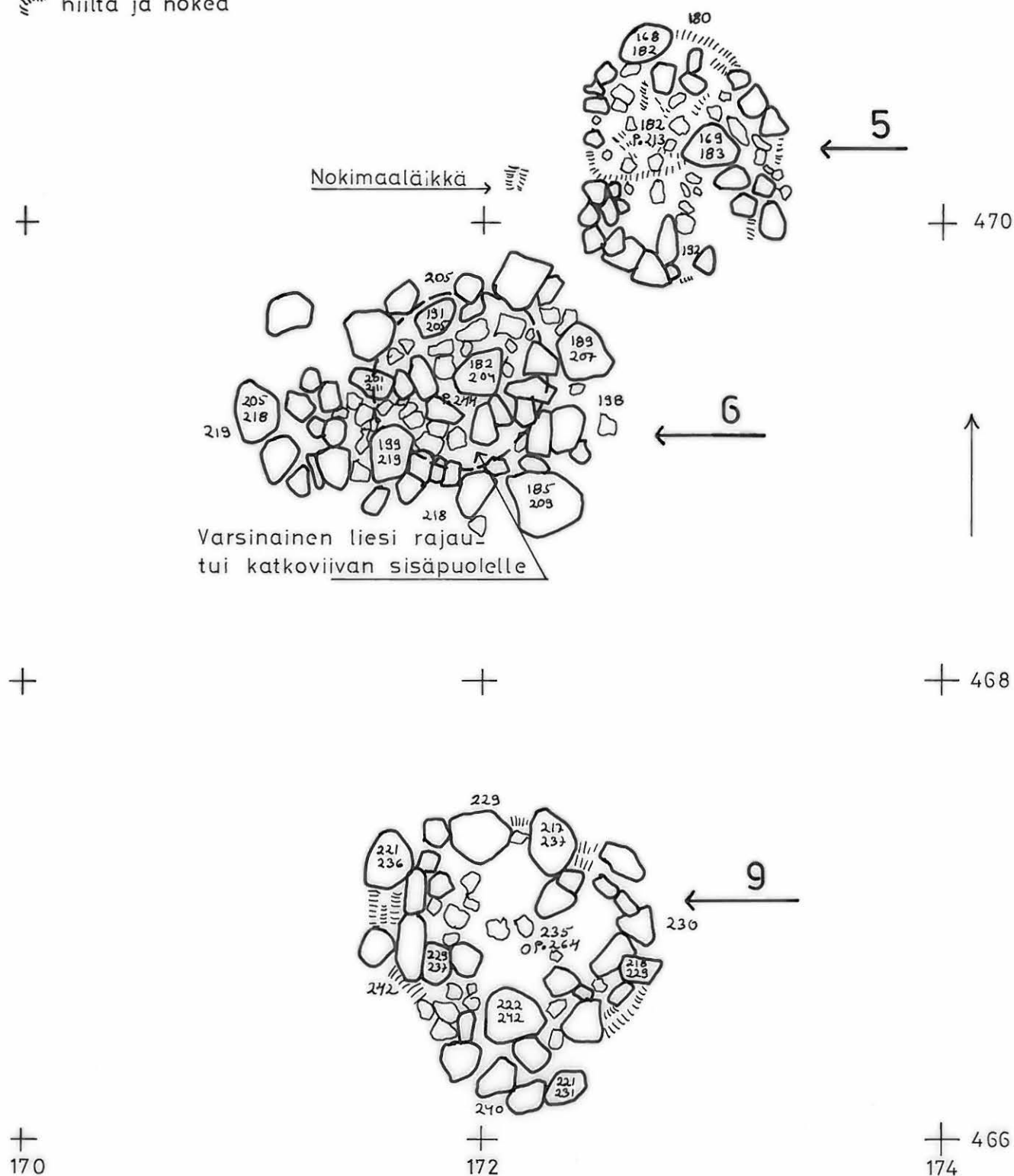

PORVOO mlk, MUNKBY, BÖLE

MATTI BERGSTRÖM 1978

LIEDET 7 ja 8

mk 1:25

kp. pt. 244

piirt. E. Suominen

▨ hiiltä ja nokea

≡ nokimaata

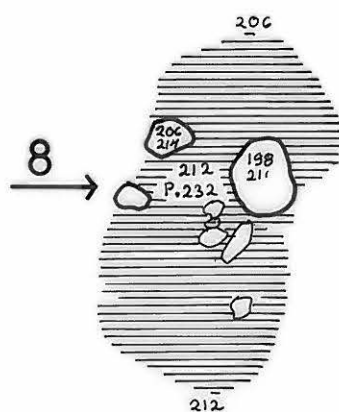
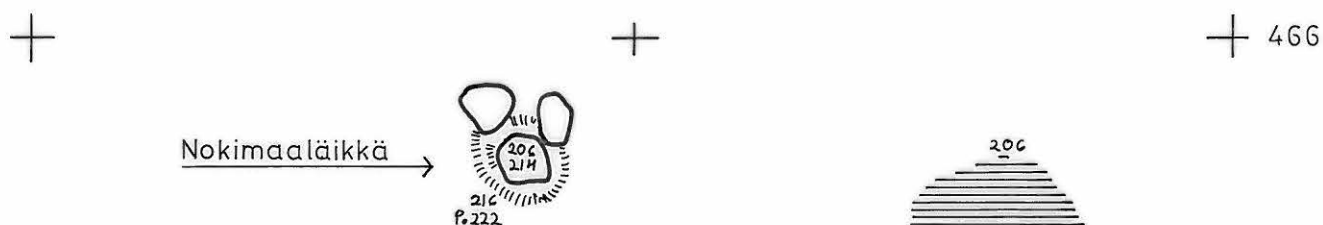
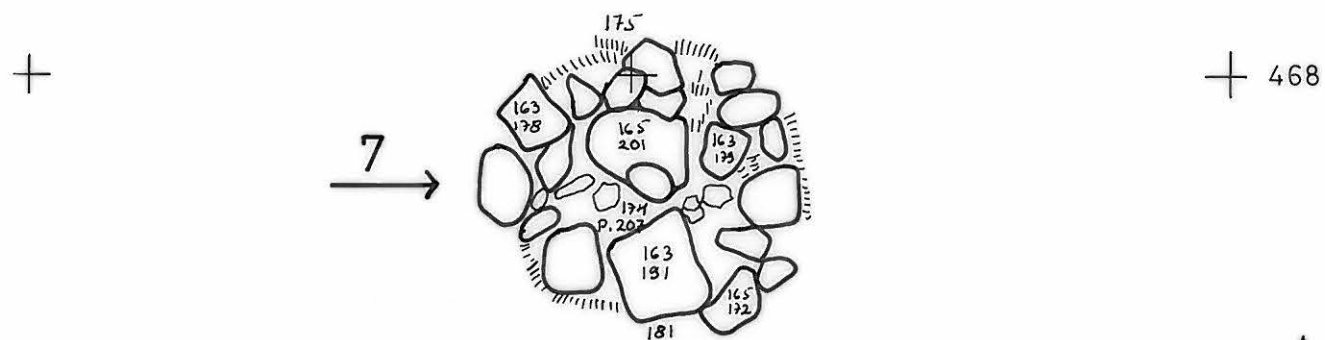

174

176

178 464

PORVOO mlk, MUNKBY, BÖLE

MATTI BERGSTRÖM 1978

LIESI 13

mk 1:25

kp. pl. 244

piirt. E. Suominen

≡ nokimaata

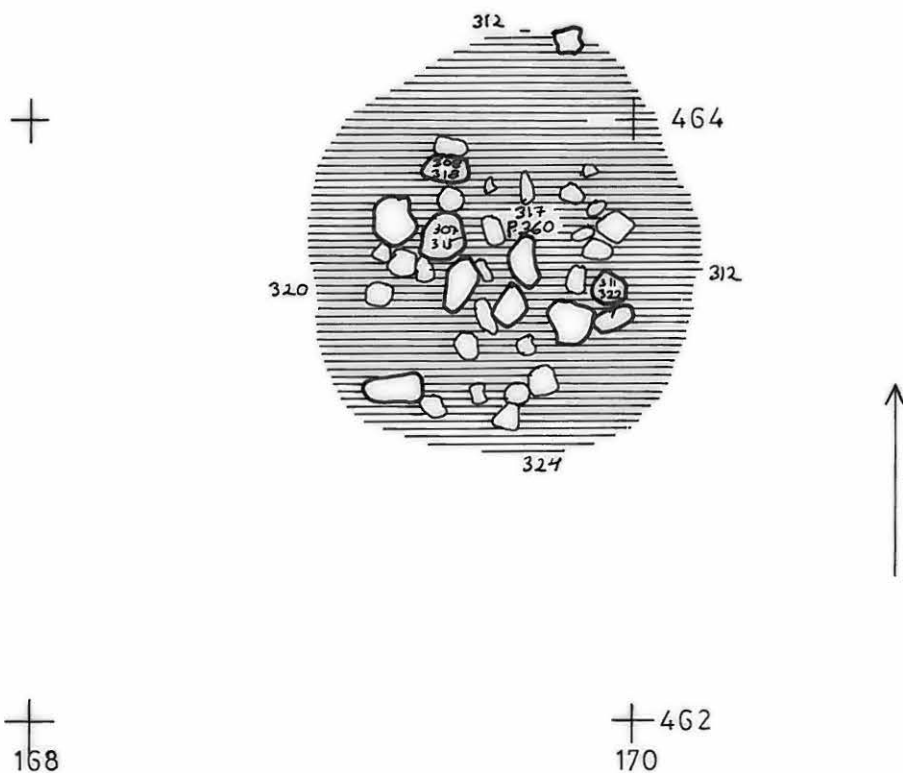

PORVOO mlk, MUNKBY, BÖLE

MATTI BERGSTRÖM 1978

LIEDET 14, 17 ja 18

mk 1:25

kp. pl. 244

piirt. E. Suominen

||||| hiiltä ja nokea

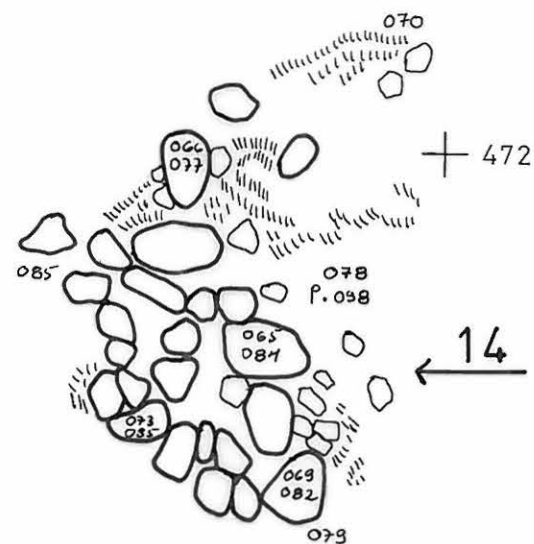

+ 470



18 →

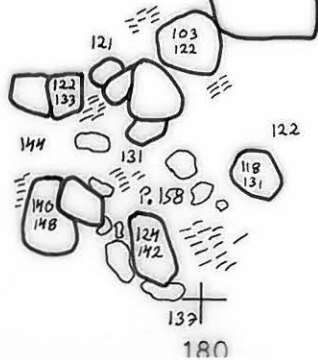

17 →

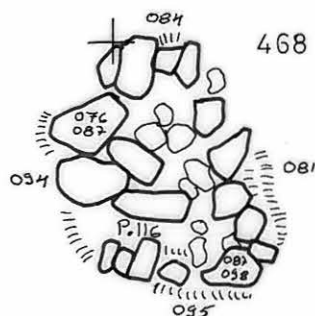

+ 466

182

PORVOO mlk, MUNKBY, BÖLE

MATTI BERGSTRÖM 1978

LIEDET 15 ja 16

mk 1: 25

kp. pl. 244

piirt. E.Suominen

▨ hiiltä ja nokea

≡ nokimaata

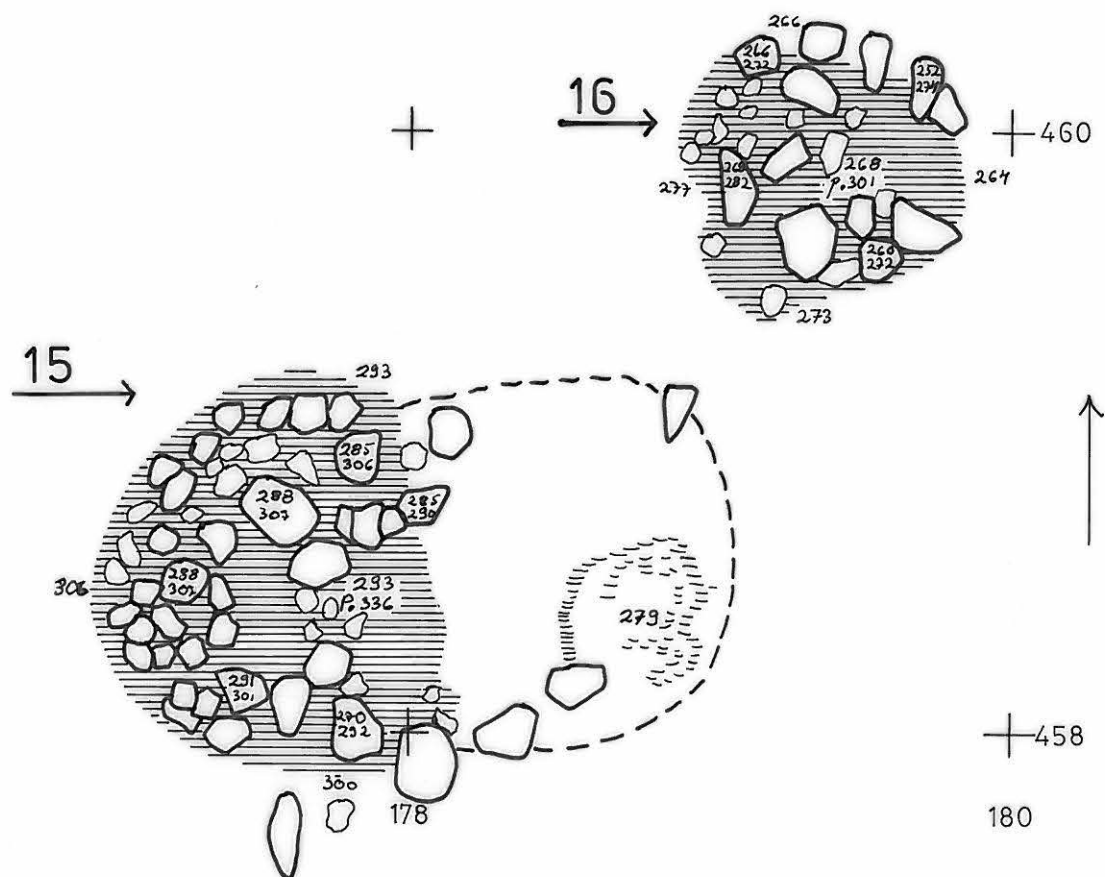

PORVOO mlk, MUNKBY, BÖLE

MATTI BERGSTRÖM 1978

LIEDET 19 - 25

mk 1: 25

kp. pl. 244

piirt. E. Suominen

▨▨▨▨ hiiltä ja nokea
 ≡≡≡≡ nokimaata

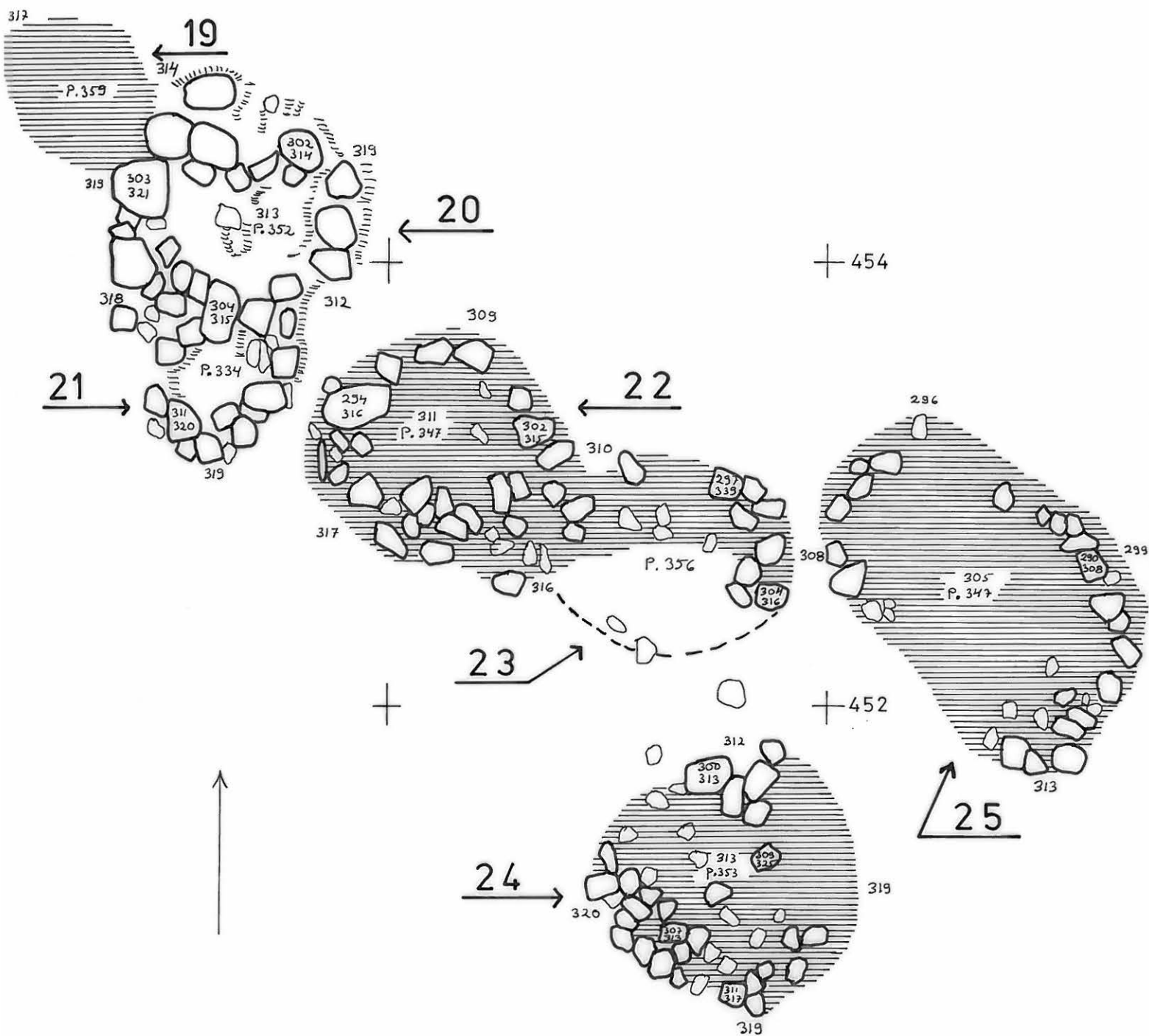

+ 180

+ 450
 182

PORVOO mlk, MUNKBY, BÖLE



F. 49787

1. KAIVAUSALUE LUOTEESTA ENNEN TYÖN ALOITTAMISTA.



F. 49788

2. KAIVAUSALUE LUOTEESTA, OSA PINTAMAASTA POISTETTU.



F. 49789

F. 49790

3. KAIVAUSALUE LÄNSILOUNAASTA, OSA PINTAMAASTA POISTETTU

PORVOO mlk, MUNKBY, BÖLE



F. 49791

4. KAIVAMISTA KAIVAUSALUEEN LUOTEIS OSASSA.



F. 49792

5. LIESI 1, KUVATTU YLHÄÄLTÄ, POHJOINEN OIKEALLA, PÄÄLLIMMÄINEN KIVIKERROS.

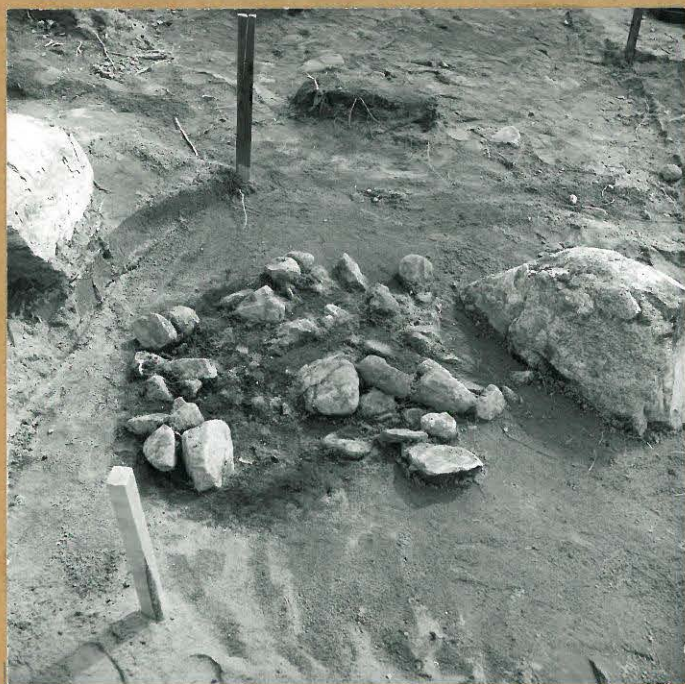

F. 49793

6. LIESI 1, KUVATTU POHJOISESTA, PÄÄLLIMMÄINEN KIVIKERROS.



F. 49794

7. LIESI 2, KUVATTU YLHÄÄLTÄ, POHJOINEN OIKEALLA, PÄÄLLIMMÄINEN KIVIKERROS TULOSSA NÄKYVIIN.

PORVOO mlk, MUNKBY, BÖLE



F. 49795

8. LIESI 3, KUVATTU KOILLISESTA, PÄÄLLIMMÄINEN KIVIKERROS.

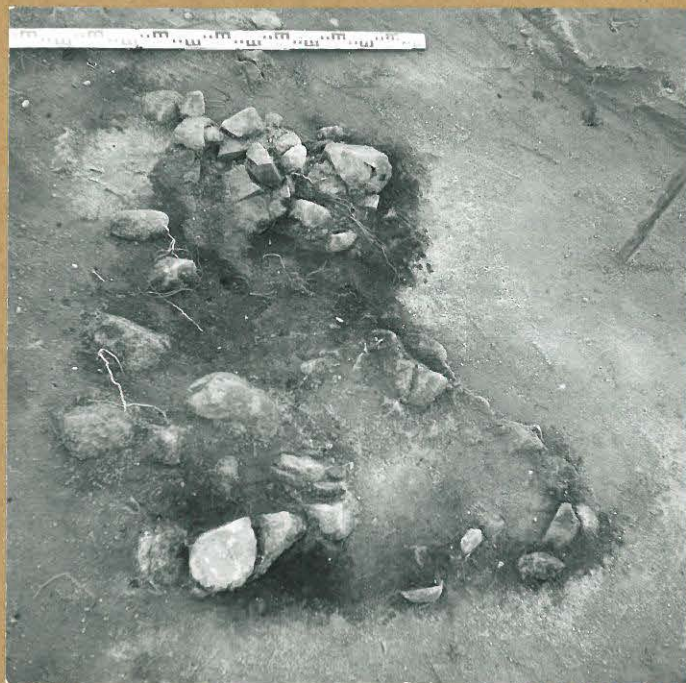

F. 49796

9. LIESI 3, KUVATTU PÄÄLTÄ, POHJOINEN VASEMMALLA, PÄÄLLIMMÄINEN KIVIKERROS.

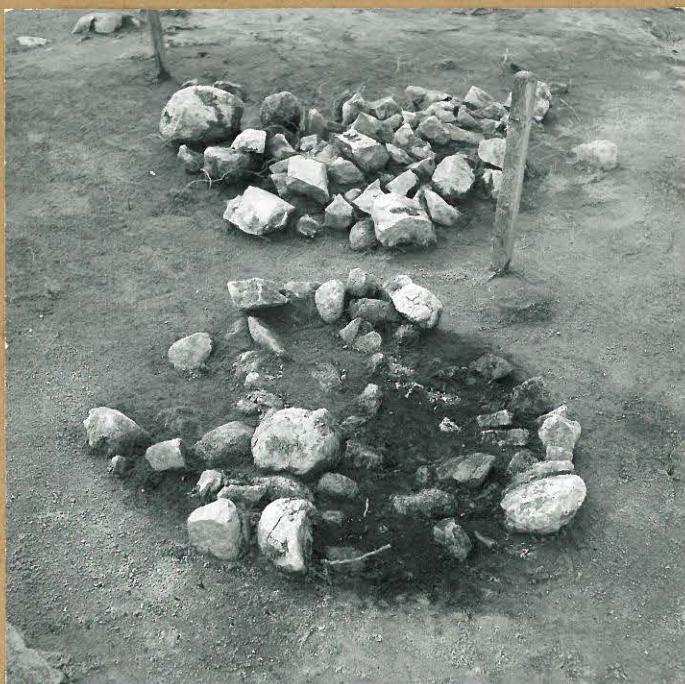

F. 49797

10. LIEDET 5 JA 6 KOILLISESTA, LIESI 5 ETUALALLA, PÄÄLLIMMÄINEN KIVIKERROS.

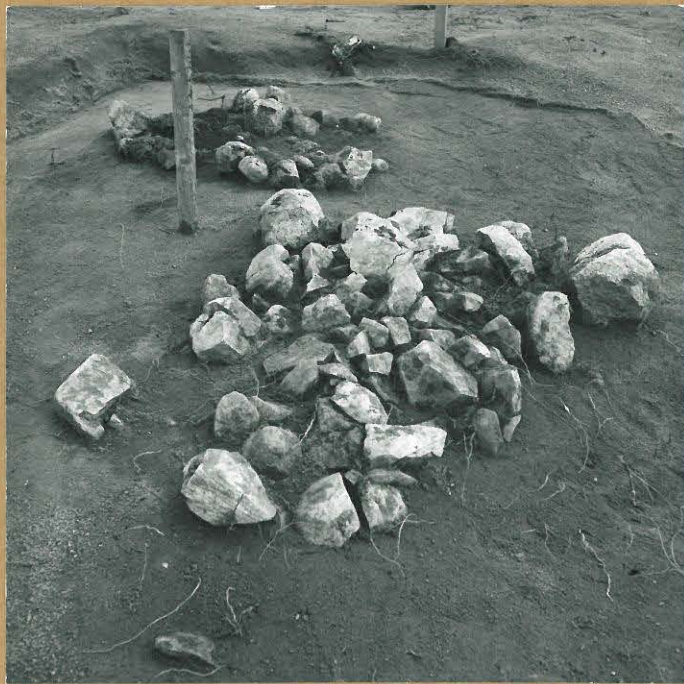

F. 49798

11. LIEDET 5 JAC LOUNAASTA, LIESI 6 ETUALALLA, PÄÄLLIMMÄINEN KIVIKERROS.

PORVOO mlk, MUNKBY, BÖLE



F. 49799

12. LIESI 5, KUVATTU PÄÄLTÄ, POHJOINEN OIKEALLA, PÄÄLLIMMÄINEN KIVIKERROS.



F. 49800

13. LIESI 6, KUVATTU PÄÄLTÄ, POHJOINEN OIKEALLA, PÄÄLLIMMÄINEN KIVIKERROS.



F. 49801

14. LIESI 7, KUVATTU PÄÄLTÄ, POHJOINEN OIKEALLA, PÄÄLLIMMÄINEN KIVIKERROS.



F. 49802

15. LIESI 8, KUVATTU PÄÄLTÄ, POHJOINEN OIKEALLA, PÄÄLLIMMÄINEN KIVIKERROS.

PORVOO mlk, MUNKBY, BÖLE



16. LIESI 9, KUVATTU PÄÄLTÄ, POHJOINEN OIKEALLA, PÄÄLLIMMÄINEN KIVIKERROS.

F. 49803



17. LIESI 10, KUVATTU PÄÄLTÄ, POHJOINEN OIKEALLA, PÄÄLLIMMÄINEN KIVIKERROS.

F. 49804



18. LIESI 11, KUVATTU PÄÄLTÄ, POHJOINEN OIKEALLA, PÄÄLLIMMÄINEN KIVIKERROS.

F. 49805



19. LIESI 12, KUVATTU PÄÄLTÄ, POHJOINEN OIKEALLA, PÄÄLLIMMÄINEN KIVIKERROS.

F. 49806

PORVOO mlk, MUNKBY, BÖLE



F. 49807

20. LIESI 13, KUVATTU PÄÄLTÄ, POHJOINEN OIKEALLA, PÄÄLLIMMÄINEN KIVIKERROS.



F. 49808

21. LIESI 14, KUVATTU PÄÄLTÄ, POHJOINEN OIKEALLA, PÄÄLLIMMÄINEN KIVIKERROS.

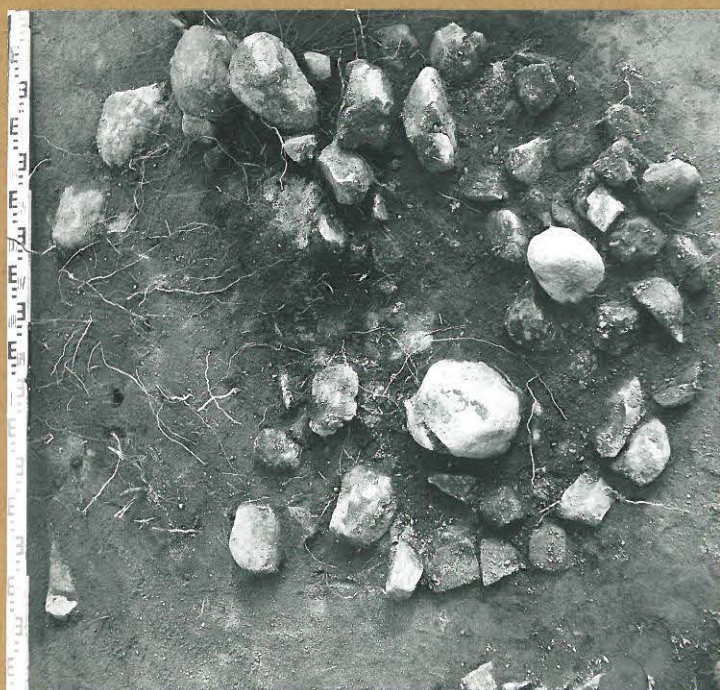

F. 49809

22. LIESI 15, KUVATTU PÄÄLTÄ, POHJOINEN ALHAALLA, PÄÄLLIMMÄINEN KIVIKERROS.



F. 49810

23. LIESI 16, KUVATTU PÄÄLTÄ, POHJOINEN OIKEALLA, PÄÄLLIMMÄINEN KIVIKERROS.

PORVOO mlk, MUNKBY, BÖLE



24. F. 49811
LIESI 17, KUVATTU PÄÄLTÄ, POH-
JOINEN OIKEALLA, PÄÄLLIMMÄI-
NEN KIVIKERROS.



25. F. 49812
LIESI 18, KUVATTU PÄÄLTÄ,
POHJOINEN OIKEALLA, PÄÄL-
LIMMÄINEN KIVIKERROS.



26. F. 49813
LIESIRYHMÄ KAIVAUSSALUEEN
KAAKKOISKULMAUKSESSA, KU-
VATTU LÄNSILUOTTESTA.



27. F. 49814
LIESI 25, KUVATTU POHJOI-
SESTA. LIETTÄ PEITTÄNEEN SAVI-
KERROKSEN VÄHVVYS NOIN 50cm.
PÄÄLLIMMÄINEN KIVIKERROS.