

**SALO PUKKILA SINIVUORI**

Myöhäiskampakeraamisen asuinpaikan  
kaivaus

Jan Fast 1997

## SISÄLLYSLUETTELO

1.	JOHDANTO.....	1
2.	SALO (ent. Uskela) PUKKILA SINIVUORI - Kivikautisen asuinpaikan kaivaus.....	2
3.	KAIVAUSPAIKAN SIJAINTI JA TOPOGRAFIA.....	3
4.	TUTKIMUSHISTORIA.....	3
5.	TUTKIMUSMENETELMÄT.....	4
6.	LÖYDÖT.....	4
	6.1. Kiinteät rakenteet.....	4
	6.2. Esinelöydöt.....	5
7.	YHTEENVETO.....	6
8.	NEGATIIVILUETTELO.....	7
9.	DIAPOSITIIVILUETTELO.....	8
	OTE PERUSKARTASTA.....	9/10
	KARTAT.....	10/11
	KUVATAULUT.....	13/22

## 1. JOHDANTO

Salon Pukkilan Sinivuoren kivikautisella asuinpaikalla suoritettiin arkeologinen kaivaus 28.6. - 19.7. 1997. Kaivaus oli vuoden 1997 yhteispohjoismainen harrastaja - arkeologinen leiri (NAU - 97), ja siihen osallistui kolmen viikon aikana kaikenkaikkiaan kolmisenkymmentä tanskalaista, ruotsalaista ja suomalaista arkeologian harrastajaa.

Kaivauksen järjesti Salo-Uskelan Seura ry, Salon kaupunki ja Museovirasto. Kaivauksen vastuullisena johtajana toimi allekirjoittanut, apulaiskaivauksenjohtajana fil. yo. Henrik Jansson ja tutkimusapulaisena fil. yo Helena Anttila. Tärkeätä tukea kaivauksen johdolle antoi arkeologi Anna-Liisa Hirviluoto, joka oli paikalla koko kaivauksen ajan, sekä arkeologian opiskelija fil. yo Juha Ruohonen. Salo-Uskelan Seura suoriutui kaivauksen käytännön järjestelyistä esimerkillisesti, ja kun vielä sää oli helteinen koko kaivauksen ajan, ei kaivauksen onnistumiselle ollut esteitä.

Kaivauksen löydöt olivat monipuoliset ja paikoin melko runsaat (kaivausalue II). Kaivauksissa löytyneet kiinteät rakenteet, liesikiveys ja hauta ylittivät odotukset. Vaikkakaan löydöt eivät ensisilmäyksellä varsinaisesti tuo mitään mullistavaa uutta Suomen kampakeraamisen ajan lopun kronologiaan tai kulttuurikuvaan, ovat ne silti tärkeitä. Tulevassa julkaisussa mielenkiintoinen selvitettävä asia on myöhäisen tyyppillisen kampakeramiikan ja Uskelakeramiikan suhde eri löytöalueilla. Toinen mielenkiintoinen julkaisuun sisällytettävä asia liittyy paikan monimuotoiseen tutkimushistoriaan, johon NAU-97 antoi mielenkiintoisen ja tärkeän lisän.

Helsingissä 3.1.1997



Jan Fast  
Kaivauksen johtaja

*Mahnye 9.2.1998 PP*

### 3. KAIVAUSPAIKAN SIJAINTI JA TOPOGRAFIA

Pukkilan Sinivuoren myöhäiskampakeraaminen asuinpaikka sijaitsee n. 500 m. Pukkilan kartanon päärakennuksesta pohjois-koilliseen entisen Alasjärven pohjoisrannalla (ks. karttaliite). Asuinpaikan koillispuolella sijaitsee Sinivuoren (Plooperi-Blåberg) torppa ja sen takana itse Sinivuori (jonka laella A-L. Hirviluoto suoritti kaivauksen kesällä 1982). Sinivuoresta oli kesällä 1997 jäljellä enää sen etelärinne, Sinivuoren laki ja pohjoispuoli on tuhoutunut hiekanotossa.

Nyt tutkittu alue on vain pieni osa muinoin varsin laajasta ja pitkäaikaisesta asuinpaikka-kokonaisuudesta (ks. V. Luhon inventointikertomus museoviraston. arkeologian osaston topografisessa arkistossa). Kesän 1997 kaivausten aikana irtolöytöjä poimittiin varsinaisten kaivausalueiden etelä-, itä- ja länsipuoleiselta peltoalueelta, yhteensä usean sadan neliömetrin alueelta. Irtolöytönä saatiin talteen myös läheisen Falkin talon edustalla sijaitsevasta pellostä löytynyt kivi- ja taltan katkelma (ks. yleiskartta s. 10)

Asuinpaikkaa on kivikauden jälkeen tuhonnut hiekanotto, tienteko ja peltoviljely, eikä täysin koskemattomia asuinpaikan osia kesällä 1997 ollut jäljellä kuin kaivausale II:n kohdalla sekä Sinivuoren etelärinteessä ent. Sinivuoren torpan koillispuolella. Tästä huolimatta ilmeisesti ainakin Sinivuoren torpan edustalla kulkevan tien alla on voinut säilyä tärkeitä asuinpaikan osia.

Asuinpaikalta etelään aukeava kulttuurimaisema on silmiä hivelevän kaunis. Myös Pukkilan kartanon suunnalta asuinpaikalle päin maisemaa tarkastellessa, voi todeta alueen kokonaisilmeen säilyneen hämmästyttävän hyvin. Alueen maisemalliset arvot ovat näinollen huomattavat ja puoltavat asuinpaikan tarkkaa suojelua jatkossakin.

### 4. TUTKIMUSHISTORIA

Sinivuoren tutkimushistoria alkaa tämän vuosisadan alussa, jolloin muinaistieteelliselle toimikunnalle toimitettiin joukko kivikautisia esineitä, jotka oli löydetty tieltä ja hiekkakuopasta Sinivuoren torpan edustalta. Koska hiekkakuopasta jatkuvasti ajettiin hiekkaa, suoritti A. M. Tallgren paikalla pienen mutta tuloksekkaan kaivauksen kesällä 1906. Kaivauksesta huolimatta hiekanotto paikalla jatkui, ja Tallgren joutui suorittamaan paikalla uuden kaivauksen jo vuonna 1913. Tämän kaivauksen yhteydessä löydettiin mm. kolme liesikiveystä. Kaivauskertomuksessa Tallgren kirjoittaa asuinpaikan nimikkokeramiikasta (Uskelan keramiikasta), joten käsite lienee vakiintunut jo näinkin varhain. Vielä tämänkin kaivauksen jälkeen hiekanotto jatkui, jolloin alun perin kahdesta pienestä hiekkakuopasta muodostui yksi yhtenäinen kuoppa.

Aarne Äyräpää kävi Sinivuoressa vuosina 1923 ja 1924 ja suoritti paikalla korkeusmittauksia. Ville Luho puolestaan kartoitti Pukkilan kartanon mailla sijaitsevat kivikautiset asuin- ja löytöpaikat vuonna 1945. Salo-Uskelan seuran toimesta suoritettiin vuonna 1982 arkeologinen kaivaus lähellä Sinivuoren lakea sijainneella mesoliittisella asuinpaikalla. Samassa yhteydessä suoritettiin myös pienehkö koekaivaus Sinivuoren etelärinteellä. Koekaivauksen löydöt (joukko saviastianpaloja) viittasivat mahdollisen Jäkärä - keraamisen asuinpaikan olemassaoloon Sinivuoren alarinteessä.

**2. SALO (ent. Uskela) PUKKILA SINIVUORI  
-Myöhäiskampakeraamisen asuinpaikan kaivaus**

Kartta: 2021 11 SALO (Hki 1992)

Kaupunki: Salo

Kylä: Pukkila

Tila: Sinivuori (1:40), om. Janne Lehmuksaari, Salo.

Koord: X= 6691 28  
Y= 2453 75  
Z= n. 32 m.

Aikaisemmat tutkimukset: 1906 - Kaiv. A. M. Tallgren  
1913 - Kaiv. A. M. Tallgren  
1924 - Tark. Aarne Äyräpää  
1945 - Inv. V. Luho  
1982 - Kaiv. A-L Hirviluoto

Aikaisemmat löydöt (ennen v. 1945): KM 4716: 1-9 (Tallgren 1906 kaiv.), 5598:2-4 ja 6-13, 6378:3-10, 6380:1-22 (Tallgren 1913 kaiv.), 6759:3-8, 6762:1, 7300:2-4, 8315:1, 8316, 8579:1 ja 3, 8676, 8760:1, 8789:1, 8790:1, 8864:1-3, 10 338:1-8, 10 348:3-7, 10 374:1-7, 10490:9-15, 10 598:4-5, 10 609:42, 10 836:1-4, 11 471: 7-9. Epävarmoja KM 3187:32, 34, 35, 38 ja 39.

1997 kaivauksen löydöt: KM 30 600:1 - 1349 (diar. 19.11.1997)

Julkaisut: J. Fast 1997, Salon Pukkilan Sinivuoren arkeologiset kaivaukset kesällä 1997. Hakastarolainen 31/1998 s. 33 - 35.

Kaivausvideo: NAU-97. Pohjoismainen harrastaja-arkeologinen leiri Salossa 30.6. - 18.7.1997. Salo-Uskelan Seura ry:n arkisto

Luettelot negatiiveista ja diapositiiveista ovat kertomuksen lopussa s. 7 - 9. *f. 108809-108838  
37879-37907*

Sivut ovat kuvatauluja ja sisältävät kuvat negatiiveista nr:ot 108 809 - 108 838.

## 5. TUTKIMUSMENETELMÄT

Ennen kaivauksen alkua paalutettiin tiensuuntainen päälinja Sinivuoren rauniotorpan edustalle. Tästä päälinjasta lähtien paalutettiin tutkimuksen aikana kaivausalueet I - IV, sekä koekuoppien paikat. Kaivausalueiden suurehkojen korkeus ja näkyvyyserojen vuoksi kaivauksen aikana käytettiin useita eri kiintopisteitä. Kaivauksen kiintopisteiden korkeudet satiin siirtämällä ne valtakunnallisesta kiintopisteestä (kork 49,22 m) kaivausalueiden läheisyyteen (ks. ote peruskartasta).

Kaivausalueiden pintamaa poistettiin lapiolla, kaivausalueen I kohdalta jo ennen varsinaisen kaivauksen alkua. Kaivaminen suoritettiin pääosin viiden senttimetrin kerroksina. Jälkitöiden yhteydessä vähälöytöisten kaivausalueiden I, III ja IV löydöt yhdistettiin 10 cm:n kerroksiksi. Kaikki kaivettu maa-aines seulottiin 4 mm:n seulan läpi. Kaivajien huolellisuus seulan ääressä tuotti löytöaineistoon suuren määrän pientä keramiikkasälää, jonka tutkimuksellinen arvo on varovaisesti arvioidenkin olematon. Kaikki löydöt liitettiin kuitenkin löytöluetteloon.

Kaivaus dokumentoitiin sekä valokuvaamalla että taso- ja yksityiskohtakarttoja piirtämällä. Yleiskartta laadittiin vuoden 1982 - kaivauksen yleiskartan pohjalta mittakaavaan 1:500, tasokartat mittakaavaan 1:50 ja erityiskartat mittakaavaan 1:10. Vähälöytöiset kaivausalueet III ja IV dokumentoitiin vain karttoja piirtämällä ja diapositiivikuvoin. Tasokuvien lisäksi otettiin myös työ- ja yleiskuvia. Kaivauksesta tehtiin myös videoelokuva.

Kaivauksen dokumentointia häiritsi jonkun verran aurinkoinen ja kuiva sää, jonka vuoksi kaivausalueita jouduttiin kastelemaan ennen kuvaamista. Myös puiden varjot kaivausalueilla vaikeuttivat mustavalkokuvien ottamista (varsinkin kaivausalue I). Yleisesti ottaen dokumentointiolosuhteet olivat kuitenkin hyvät, ja tasokarttojen piirtämisen voi sanoa onnistuneen jopa erinomaisesti.

## 6. LÖYDÖT

Kaivauksen löydöt olivat myöhäiskampakerämiselle ajalle melko tyypilliset, sisältäen pääosin saviastianpaloja, kiviesineitä ja - iskoksia. Kaivauksen kiinteät rakenteet, kivetty yksinkertainen liesi sekä hauta löytöineen tekivät kuitenkin kaivauksesta tavanomaista paremman.

### 6.1. Kiinteät rakenteet

Kaivauksen tärkein löytö oli kivikautinen hauta alueelta II. Hauta-antimina oli kolme meripihkan palaa (mahdollisesti kahdesta eri riipuksesta), sekä piikaavin. Itse hautakuoppa oli pitkänomainen ja suorakulmainen, kutakuinkin pohjois - etelä -suuntainen, ja noin 2 metriä pitkä. Hautakuoppa oli syvimmillään noin 80 senttimetriä syvä (ks yksityiskohtakartat kaivauskertomuksen lopussa). Hautakuopassa ei ollut punamultaa, vaan se oli vähälöytöisen mutta voimakkaasti värjäytyneen kulttuurikerroksen täyttämä. Hautakuopan reunoilla erottui tasoissa 7-9 tumma nokivana, jonka tarkoitus jäi epäselväksi. Aivan hautakuopan pohjalta löytyi pala vanhempaa tyypillistä kampakeramiikkaa. Vainajasta ei hautakuopassa ollut jälkeäkään,

mutta meripihkan löytyminen haudan eteläpäästä saattaa merkitä, että vainaja on haudattu pää etelään (merelle) päin. Kaivausalueen II itäpäässä havaitut vahvat kulttuurimaavärjäytymät, sekä vuoden 1906 löydöt tieltä, torpan edustalta (mm. liuskerengas ja kynsitaltta) saattavat viitata useamman haudan olemassaoloon (nykyisen tien alla).

Vuoden 1997 kaivauksissa löydetty liesi oli yksinkertainen pyöreä kivetty liesi, mahdollisesti samankaltainen kuin Tallgrenin vuonna 1913 löytämät liedet. Liedessä oli vain kaksi kivikerrosta. Kivet olivat lieden keskiosassa erittäin vahvasti palaneita ja murenivat ylös otettaessa. Nokimaa keskittyi tarkasti kivien alueelle eikä jatkunut kuin muutaman senttimetrin kiveyksen alla. Nokimaasta otettiin suurehko hiilinäyte.

Laajennettaessa kaivausaluetta lieden kohdalla (tiealueelle) törmättiin aivan laajennuksen reunassa toiseen liesikiveykseen. Tämä jätettiin tutkimatta ja peitettiin huolellisesti kaivauksen jälkeen.

## 6.2. Esinelöydöt

Lukumääräisesti eniten kaivauksissa löytyi saviastianpaloja. Aineisto on valitettavasti erittäin pahasti murskaantunutta. Saviastianpalat edustavat kampakeramiikan tyyllilajeja Ka II:1, II:2 ja III:1. Kaivausalueen pintakerroksesta löytyi ennen kaivausta myös yksi pala ilmeisesti rautakautista keramiikkaa. Kampakeramiikan eri tyyllilajit eivät näyttäneet noudattavan minkäänlaista selvää vertikaalistratigrafista jakaumaa, vaan eri tyyllilajeja esiintyi sekaisin kulttuurikerroksessa.

Horizontaalistratigrafisena huomiona voidaan kuitenkin todeta, että tyyppillistä kampakeramiikkaa esiintyi eniten kaivausalueen I kohdalla. Kaivausalueella II tyyppillistä kampakeramiikkaa esiintyi rinta rinnan Uskela-keramiikan kanssa. Uskela-keramiiset saviastianpalat olivat kuitenkin huomattavasti paremmin säilyneitä (isompina paloina) kuin tyyppillinen kampakeramiikka. Kuriositeettina voidaan mainita muutamat alueelta II löydetyt, II:2 tyyppiset saviastian reunapalat (samasta astiasta), joiden reunan päällä esiintyy tekstiilipainanteita.

Kiviesineet tukevat keramiikan perusteella tehtyä asuinpaikan ajoitusta. Piin osuus on yllättävän suuri löytöaineistossa. Huomiota herättää melko huolimaton iskentäteknikka. Suuriakin piiskoksia on jätetty työstämättä. Muutaman piinuolenkärjen teelmässä on nähtävissä monimutkaisempaa valmistustekniikkaa valaisevia piirteitä. Nuolenkärjen toiselle syrjälle on jätetty kiinnipitämistä helpottava uloke, joka ilmeisesti esineen ollessa melkein valmis on irroitettu yhdellä ainoalla painalluksella tai iskulla. Yksi vuorikristallista valmistettu ohut lehdenmuotoinen kärki näyttää että piitekniikkaa on sovellettu myös hyvälaatuiseen "kotimaiseen" raaka-aineeseen.

Muu kaivauksissa löytynyt kiviesineistö on varsin tyyppillistä, lähinnä kaapimia, muutama pieni taltan katkelma ja muuta pienesineistöä. Hiottujen suurempien kiviesineiden katkelmat ovat harvinaisia. Varmoja savi-idolien katkelmia löytyi vain muutamia, hieman yllättävää oli myös monien myöhäiskampakeramiisten yleisten esinetyyppien puuttuminen aineistosta (esim. kynsitaltat, siimanpainot ja liuskerenkaiden katkelmat). Myös palaneen luun pienehkö määrä herättää kummastusta. On mahdollista, että nyt tutkitut alueet sijaitsivat jonkin verran liian korkealla myöhäiskampakeramiiseen rantaviivaan nähden. Asuinpaikan Uskela-vaiheen aikainen keskusosa on saattanut tuhoutua hiekanotossa jo vuosisadan alussa.

Sinivuoren etelärinteeseen tehdyistä koekuopista saatiin vain vähän löytöjä. Yhtäkään palaa Jäkärän keramiikkaa ei löytynyt, vaan aineisto oli lähinnä tyypillisen kampakeramiikan aikaista (piitä, kvartseja ja muutama kampakeraaminen saviasian pala). Jäkärän-keräämisen asuinpaikan olemassaolo rinteessä jäi näin ollen vaille paljon kaivattua vahvistusta.

## 7. YHTEENVETO

Salon Pukkilan Sinivuoren myöhäiskampakeraamisella asuinpaikalla suoritettiin arkeologinen kaivaus ajalla 28.6. - 19.7.1997. Kaivauksin tutkitun alueen kokonaispinta-ala oli neliometriä. Kaivauksen järjestivät Salo-Uskelan Seura, Salon kaupunki ja Museovirasto. Kaivauksen kustannuksista vastasi Salon kaupunki.

Vuoden 1997 kaivauksen esinelöydöt olivat sekä määrällisesti että laadullisesti keskitasoa. Suuri osa asuinpaikasta on tuhoutunut hiekanotossa ja peltoviljelyn ansiosta. Kaivausalueelta 2 löytyi eniten esineistöä, tältä alueelta löydettiin myös kaivauksen ainoat kiinteät rakenteet, yksinkertainen pyöreä liesikiveys ja hauta. Haudasta löytyi meripihkaa sekä piikaavin. Kaivausalue 2 saatiin myös sidottua A.M. Tallgrenin vuoden 1913 kaivausalueeseen.

Sinivuoren etelärinteen koekaivauksessa ei löydetty Jäkärän keramiikkaa mistä syystä varhaiskampakeraamisen asuinpaikan olemassaolo rinteessä jäi vaille lopullista varmistusta.

Sinivuoren kivikautinen asuinpaikka on tutkimuksen jälkeenkin sekä tutkimushistoriallisesti että tieteellisesti merkittävä muinaisjäännös. Jotta alue säilyisi vastaisuudessa tulisi sen valvontaan kiinnittää erityistä huomiota. Hiekanotto ei saisi missään nimessä jatkua asuinpaikan suuntaan. Asuinpaikan rajojen määrittämiseksi olisi tärkeää suorittaa Pukkilan kartanon peltoalueen tarkka inventointi ja pintapoiminta.



## 8. NEGATIIVILUETTELO

- F: 108 809 - 108 812 Yleiskuva, Sinivuoren myöhäiskampakeraaminen asuinpaikka kuvattuna koillisesta (Falkin talolle vievältä tieltä). Kaivajat kaivavat kaivausalueella III.
- F: 108 813 Kaivajien yhteiskuva. Kaivajat seisovat kaivausalueen II kohdalla ennen kaivauksen alkua. Anna-Liisa Hirviluoto 2 oikealta.
- F: 108 814 Kaivausalue I turpeenpoiston jälkeen (taso 0). Kuvattu lounaasta.
- F: 108 815 Kaivausalue II turpeen poiston jälkeen (taso 0). Kuvattu koillisesta.
- F: 108 816 Kaivausalue I tasossa 0,5. Kuvattu lounaasta.
- F: 108 817 - 108 818 Kaivausalue I tasossa 0,5. Kuvattu yläviistosta.
- F: 108 819 Kaivausalue II, tasossa 1. Kuvattu koillisesta.
- F: 108 820 Kaivausalue II, tasossa 1. Kuvattu lounaasta.
- F: 108 821 Kaivausalue II, tasossa 1. Kuvattu koillisesta.
- F: 108 822 Kaivausalueen II, toista kerrosta kaivetaan. Pukkilan kylän tytöt seuraavat kaivauksen edistymistä.
- F: 108 823 - 108 824 Kaivausalue I, tasossa 1. Kuvattu lounaasta.
- F: 108 825 - 108 826 Kaivausalue II, tasossa 2. Kuvattu koillisesta.
- F: 108 827 Kaivausalue II, tasossa 2. Kuvattu lounaasta.
- F: 108 828 Kaivausalue II, tasossa 3. Kuvattu koillisesta.
- F: 108 829 Uskelan keramiikkaa "in situ" kaivausalueen II lounaispäässä.
- F: 108 830 - 108 832 Kaivausalue II, tasossa 4. Kuvattu luoteesta.
- F: 108 833 Liesikiveys tasossa 4. Kuvattu luoteesta.
- F: 108 834 Liesikiveys tasossa 5. Kuvattu luoteesta.
- F: 108 835 - 108 837 Hautakuvio tasossa 7. Kuvattu koillisesta.
- F: 108 838 Hautakuvio selkeimmillään, tasossa 7. Kuvattu etelästä.

**9. DIAPOSITIIVILUETTELO**

- 37 879 Yleiskuva Sinivuoren myöhäiskampakeraaminen asuinpaikka kuvattuna suunnilleen idästä. Kaivausalue IV katoksen alla.
- 37 880 Yleiskuva. Kaivajat kaivausalue II kohdalla ennen kaivauksen alkua. Anna-Liisa Hirviluoto toinen oikealta.
- 37 881 Kaivausalue I turpeen poiston jälkeen (taso 0). Kuvattu etelästä.
- 37 882 Kaivaukset käynnissä kaivausalueella I. Kuvattu n. etelälounaasta.
- 37 883 Kaivaukset käynnissä kaivausalueella II. Kuvattu lounaasta.
- 37 884 Kaivausalue II:n 1 kerrosta kaivetaan.
- 37 885 Kaivausalue I tasossa 0,5. Kuvattu lounaasta.
- 37 886 Kaivausalue II tasossa 1. Kuvattu n. lännestä.
- 37 887 Tutkimusapulainen Helena Anttila piirtää tasokarttaa (alue I).
- 38 888 Kaivausalue I tasossa 1. Kuvattu n. luoteesta.
- 37 889 Kaivausalue II tasossa 2. Kuvattu n. lännestä.
- 37 890 Noki- ja likamaaläikkiä kaivausalueella II tasossa 2. Kuvattu lounaasta.
- 37 891 Tutkimusapulainen Helena Anttila kirjoittaa löytöpusseja.
- 37 892 Kaivausalue II:n 3. kerrosta kaivetaan.
- 37 893 Fil. yo. Juha Ruohonen seisoo koekuopan 100/517 pohjalla.
- 37 894 Kaivausalue I tasossa 1,5. Kuvattu n. luoteesta.
- 37 895 Kaivausalue II, tasossa 3. Kuvattu koillisesta.
- 37 896 Uskela-keramiikkaa "in situ" kaivausalueella II (4. kerros).
- 37 897 Uskela-keramiikkaa "in situ" kaivausalueella II (4. kerros).
- 37 898 Kaivausalue II, tasossa 4. Kuvattu lounaasta.
- 37 899 Liesi kaivausalueen II profiilissa (taso 4.). Kuvattu eteläkaakosta.
- 37 900 Viimeisen kaivausviikon kaivajat ryhmäkuvassa.

- 37 901 Liesikiveys kokonaan paljastettuna tasossa 4.
- 37 902 Hautakuvio (tasossa 6) ja liesikiveys (tasossa 5). Kuvattu koillisesta.
- 37 903 Hautakuvio tasossa 6. Kuvattu pohjoisesta.
- 37 904 Hautakuvio tasossa 7. Kuvattu ylhäältä.
- 37 905 Kaivausalue III tutkitaan. Kuvattu pohjoisesta.
- 37 906 Kaivettua maa-ainesta seulotaan.
- 37 907 Viimeisen kaivauspäivän kaivajat kaivausalueella II kaivauksen päätyttyä.

## Ote peruskartasta 2021 11 SALO

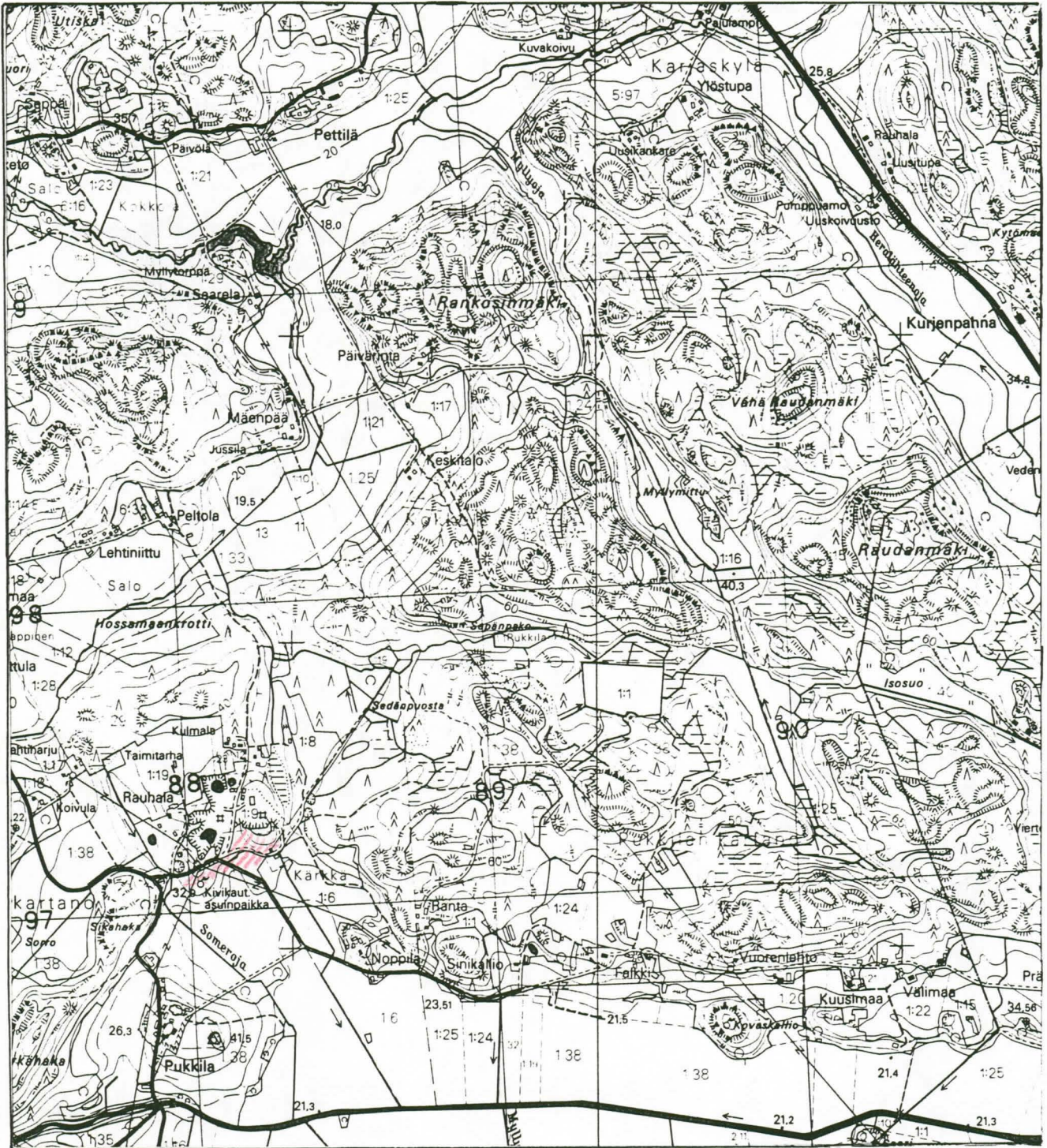

**Salo Pukkila Sinivuori.** Vuoden 1997 tutkimusalue merkitty karttaan punaisella.

Kaivausalueen II koordinaatit (tutkimusalueen keskellä):

X= 6691 28, Y= 2453 75 ja Z= n. 32m.

Asuinpaikka-alue (=suojelualue) merkitty karttaan punaisella



# SALO PUKKILA SINIVUORI

J. FAST 1997

YLEISKARTTA

MK 1:500

KP 1 158 (31,70m)

KP 2 044 (30,64m)

KP 3 328 (31,24m)

PIIRT: J. FAST

(Karttopohja V. Salinin v.1978

laatima yleiskartta)

0 25m

I-IV

■ Vuoden 1997 Kaiv. al.

■ 1 Vuoden 1997 Koekuoppa

□ Vuoden 1978 Koekuoppa (löydöllinen/  
löydötön)

△ Mänty

〃 Niitty

▨ Hiekkakuoppa

--- Suojelualan pohjoisraja

● Irttolöytöjä 1906 ja 1997

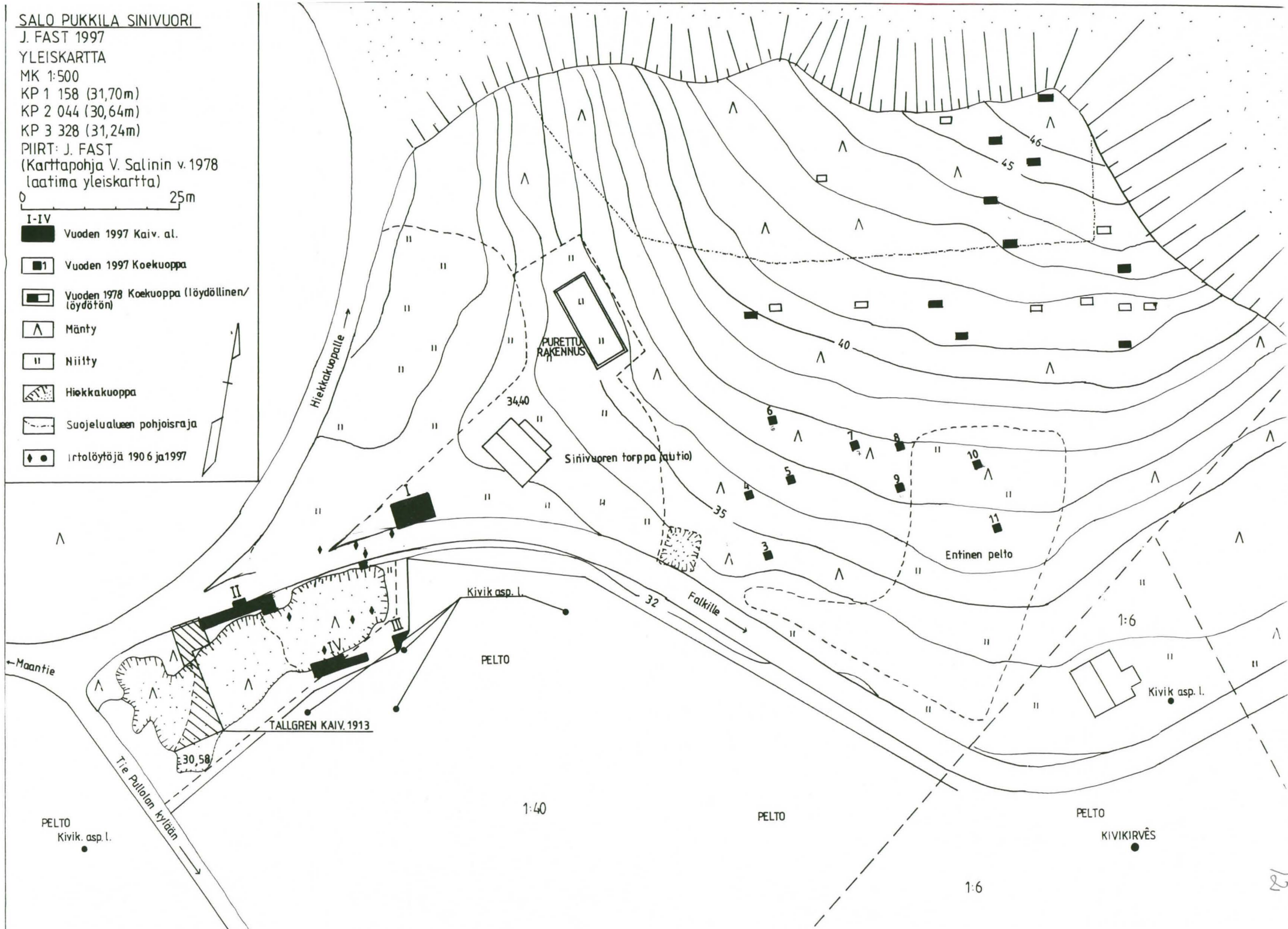

ALUE 1

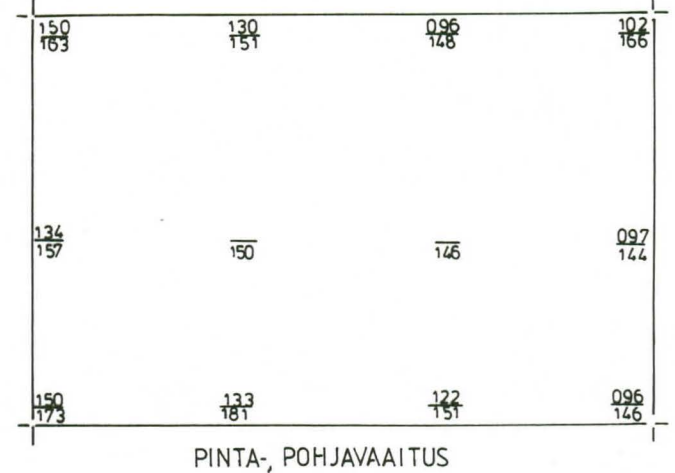
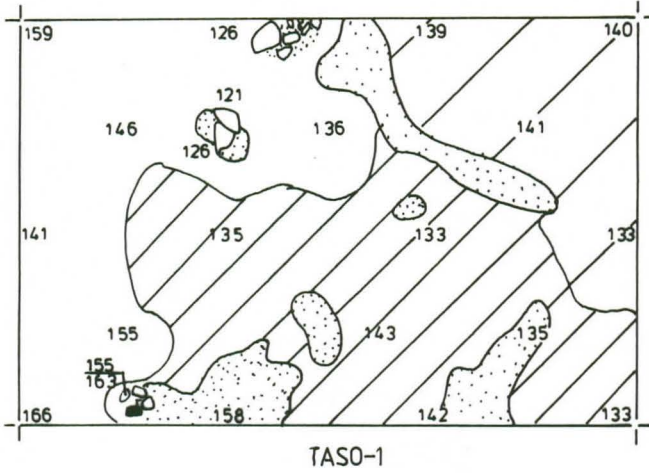
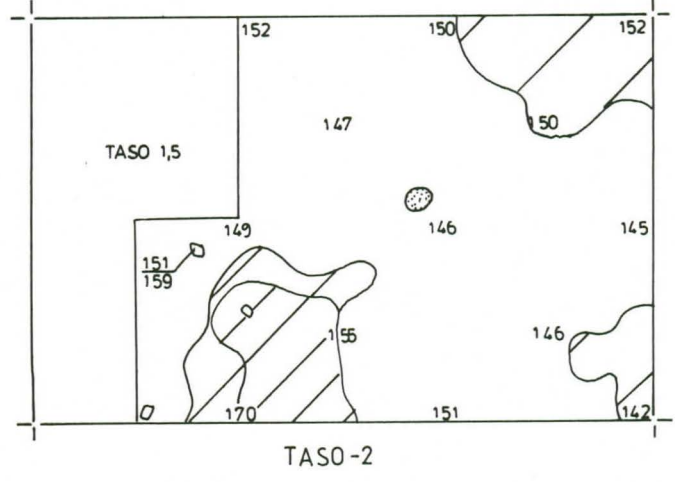
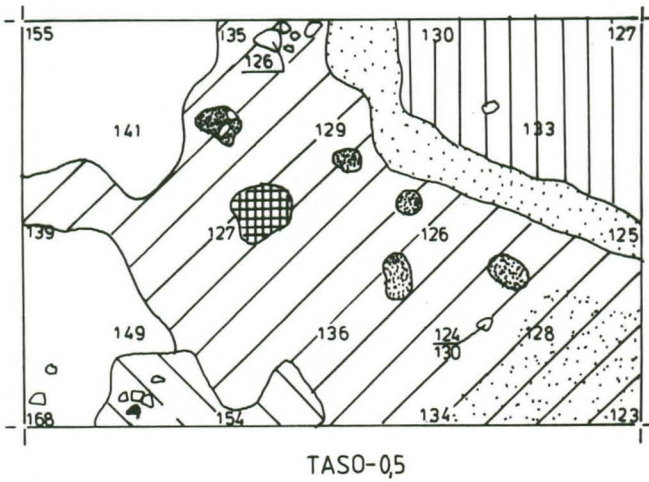
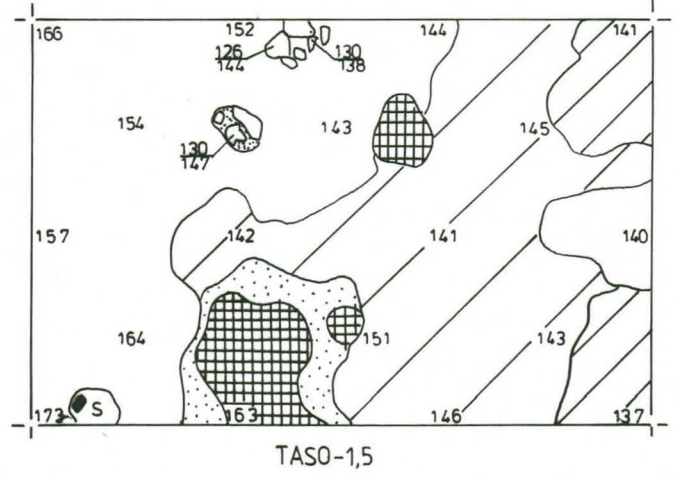
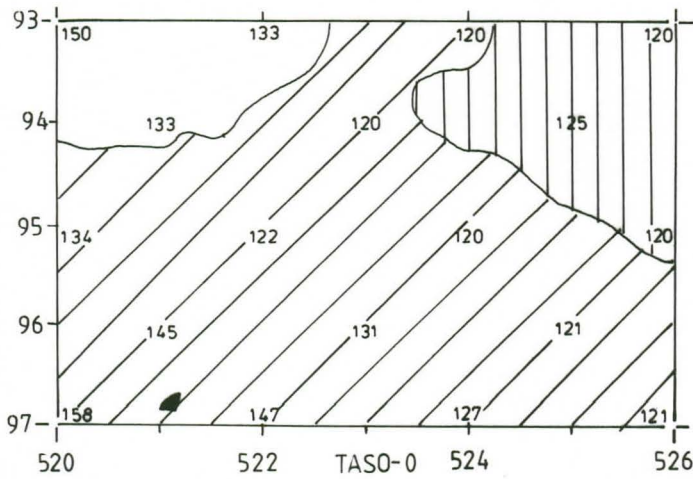

SALO PUKKILA SINIVUORI  
 J. FAST 1997  
 ALUE 1.  
 TASOKARTTA TASOT 0-2  
 PINTA-, POHJAVAAITUSKARTTA  
 MK 1:50 (31,70m)  
 PIIRT. HELENA ANTTILA  
 HENRIK JANSSON



- |  |                         |  |        |
|--|-------------------------|--|--------|
|  | Pun. ruskea lika        |  | Tiili  |
|  | Heikko pun. ruskea lika |  | Puhdas |
|  | Harmaa lika             |  |        |
|  | Noki                    |  |        |
|  | Palanut hiekka          |  |        |



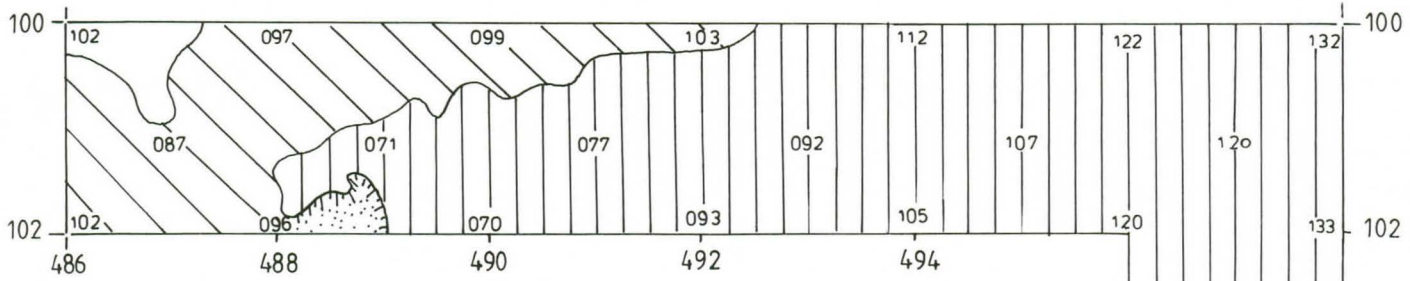

TASO 0

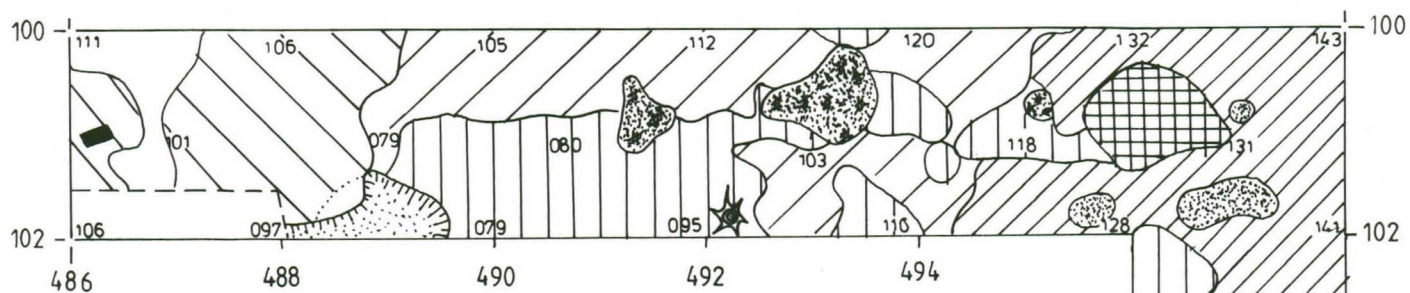

TASO 1

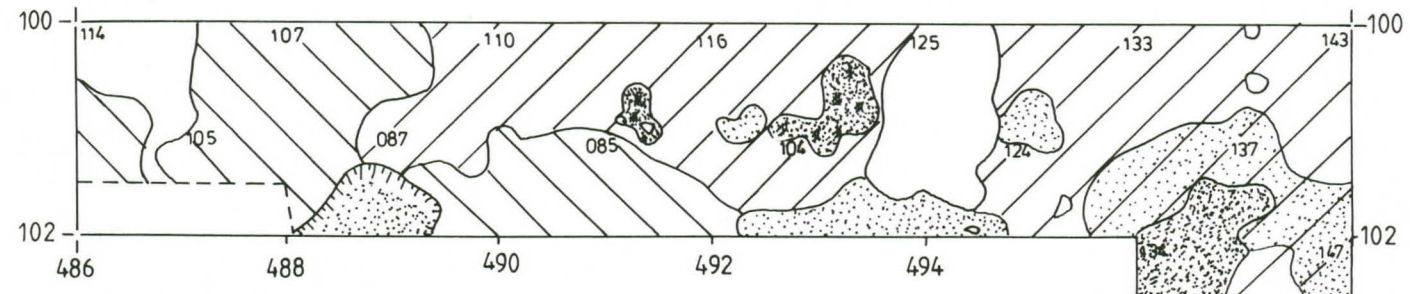

TASO 2

SALO PUKKILA SINIVUORI  
 J. FAST 1997  
 ALUE 2.  
 TASOKARTTA, TASOT 0-2  
 MK 1:50  
 KP 158 (31,70 m)  
 PIIR.T. H. JANSSON

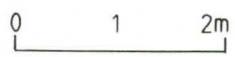

- |  |                         |  |            |
|--|-------------------------|--|------------|
|  | Pun. ruskea lika        |  | Hilli+Noki |
|  | Heikko pun. ruskea lika |  | Kuoppa     |
|  | Harmaa lika             |  | Puhdas     |
|  | Vahva harmaa lika       |  | Tiili      |
|  | Heikko harmaa lika      |  |            |





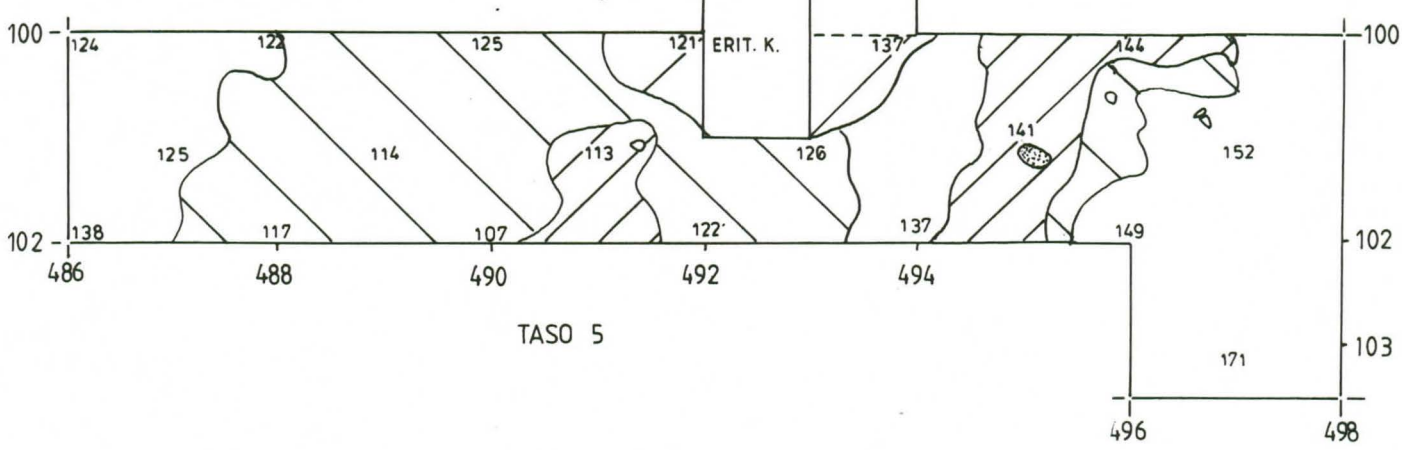
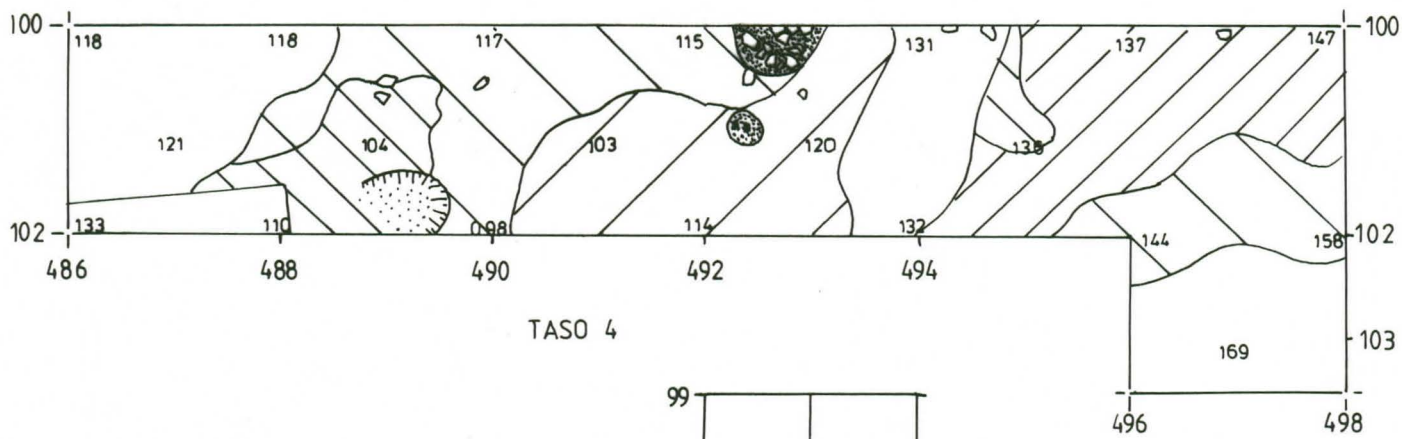
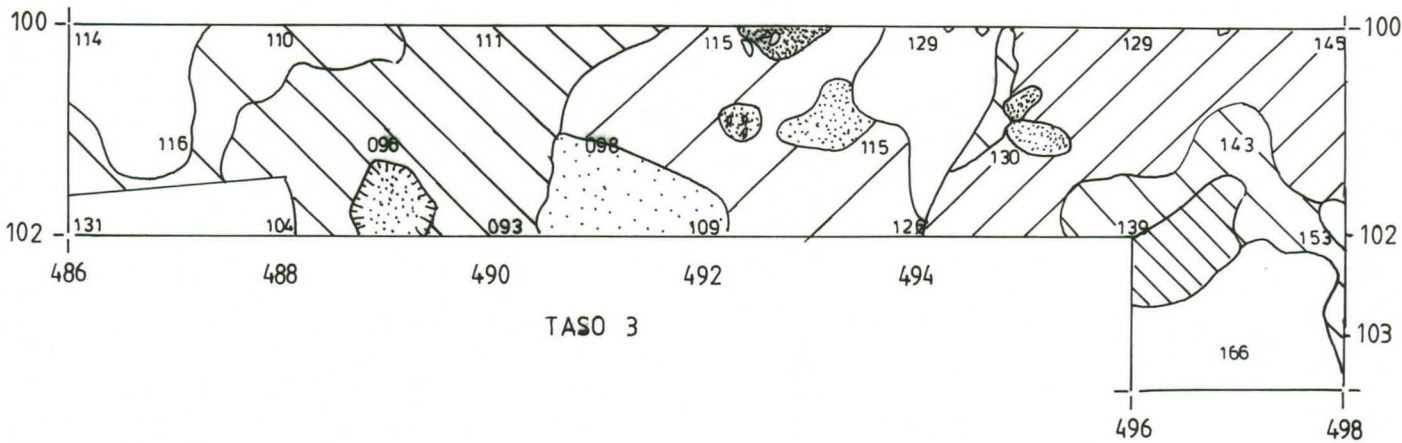

SALO PUKKILA SINIVUORI  
 J. FAST 1997  
 ALUE 2.  
 TASOKARTTA, TASOT 3-5  
 MK 1:50  
 KP 158 (31,70m)  
 PIIRT. HELENA ANTTILA  
 HENRIK JANSSON

0 1 2m

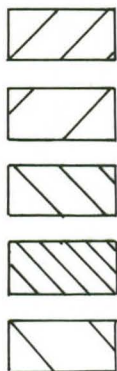

Pun. ruskea lika  
 Heikko pun. ruskea lika  
 Harmaa lika  
 Vahva harmaa lika  
 Heikko harmaa lika

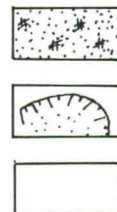



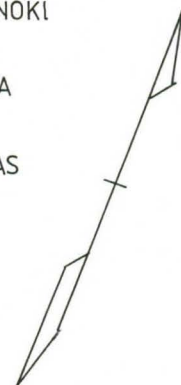

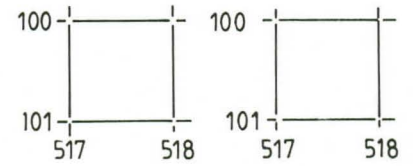
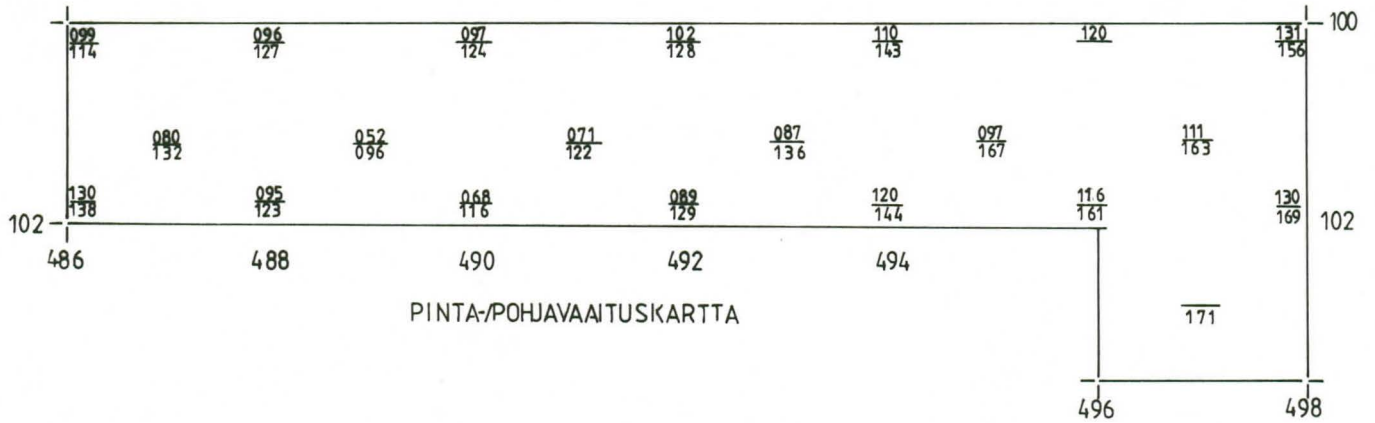
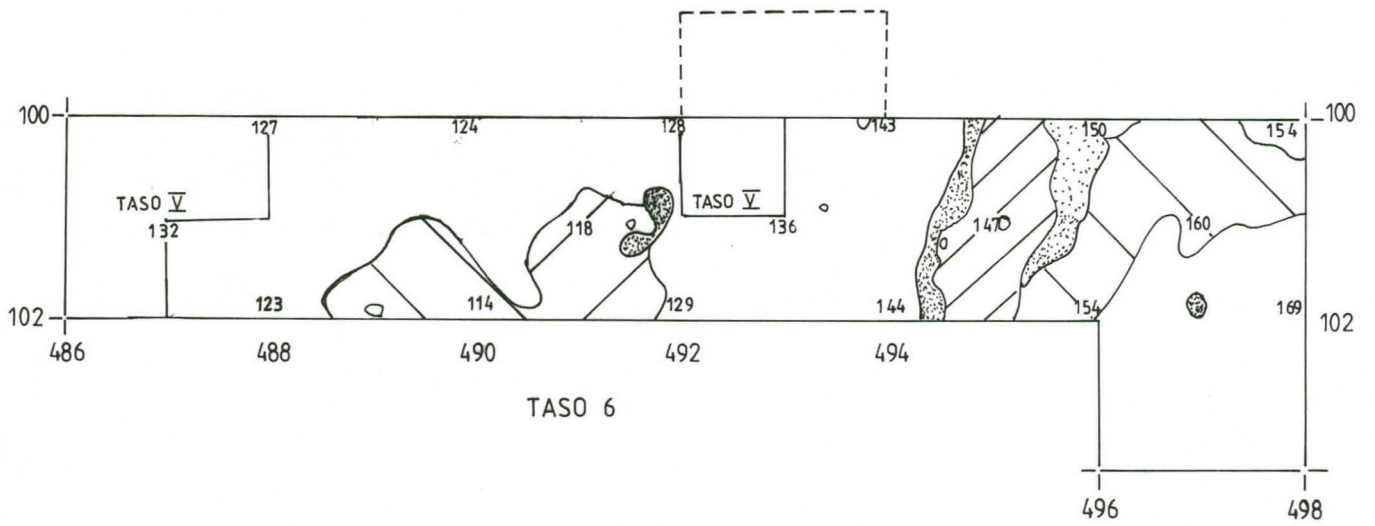
HIILI+NOKI  
 KUOPPA  
 PUHDAS





SALO PUKKILA SINIVUORI  
 J. FAST 1997  
 ALUE 2.  
 TASOKARTTA TASO 6  
 PINTA-POHJAAITUSKARTTA  
 MK 1:50  
 KP 158 (31,70m)  
 PIIRT. H. ANTTILA

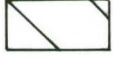

-  Pun. ruskea lika
-  Heikko pun. ruskea lika
-  Heikko harmaa lika
-  Noki
-  Puhdas



SALO PUKKILA SINIVUORI

J FAST 1997

ERITYISKARTTA HAUTA (AL2.)



TASOT 7-8

MK 1:10

KR 158 (31,70m)

PIIRT: H. JANSSON

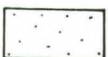
0 50cm

-  Ruskea lika
-  Heikko ruskea l.
-  Heikko noki
-  Noki
-  Puhdas

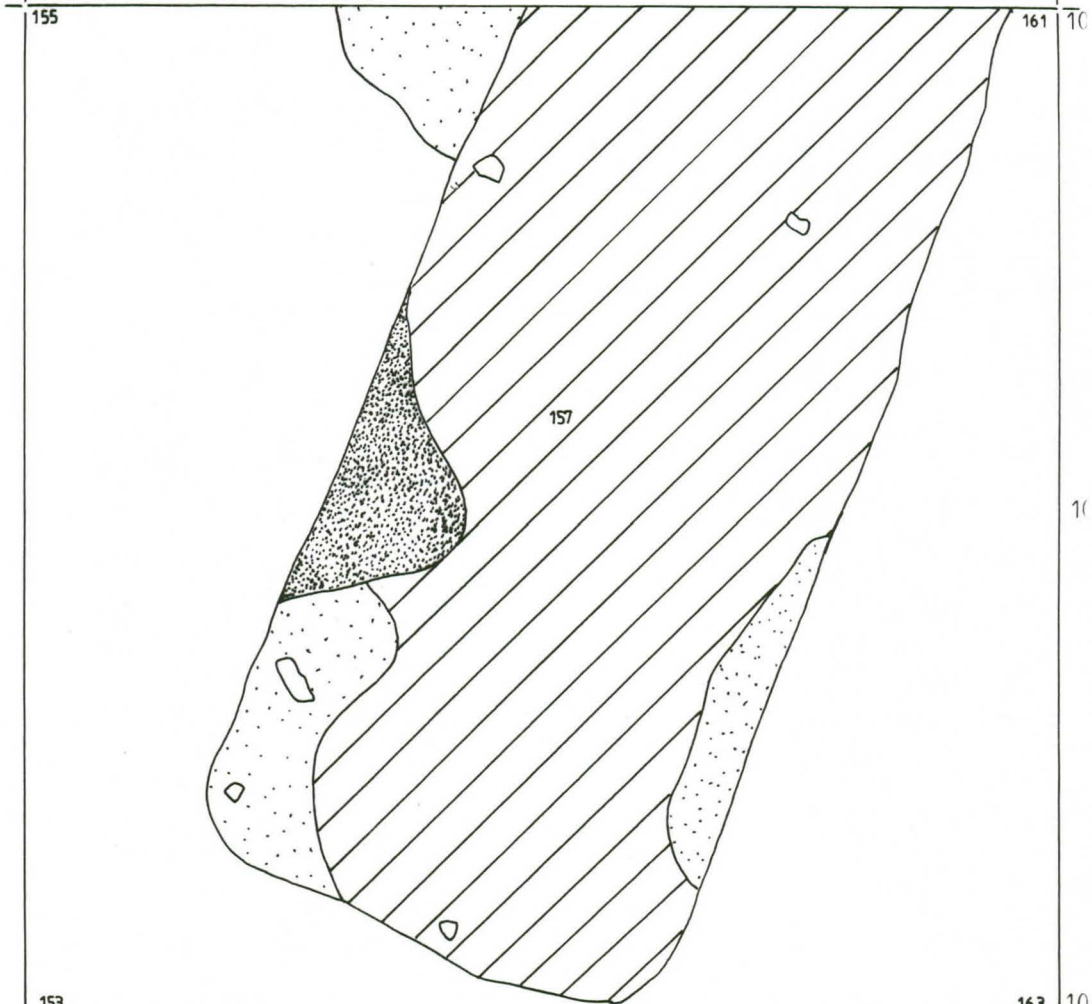

494 TASO-7 495 496

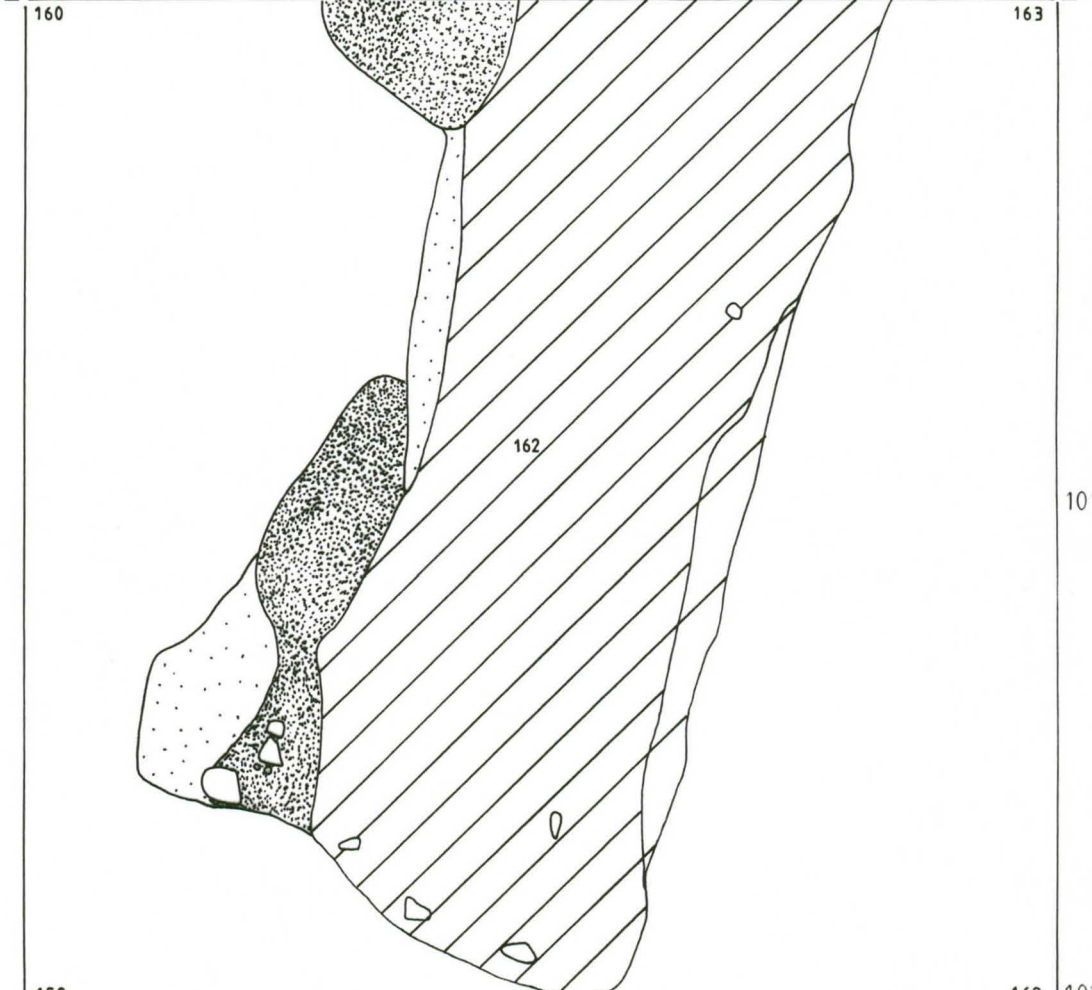

494 TASO-8 495 496

SALO PUKKILA SINIVUORI

J. FAST 1997

ERITYISKARTTA-HAUTA (AL 2.),



POHJAVAAITUSKARTTA

MK 1:10

KP 158 (31,70m)

PIIRT H ANTILA



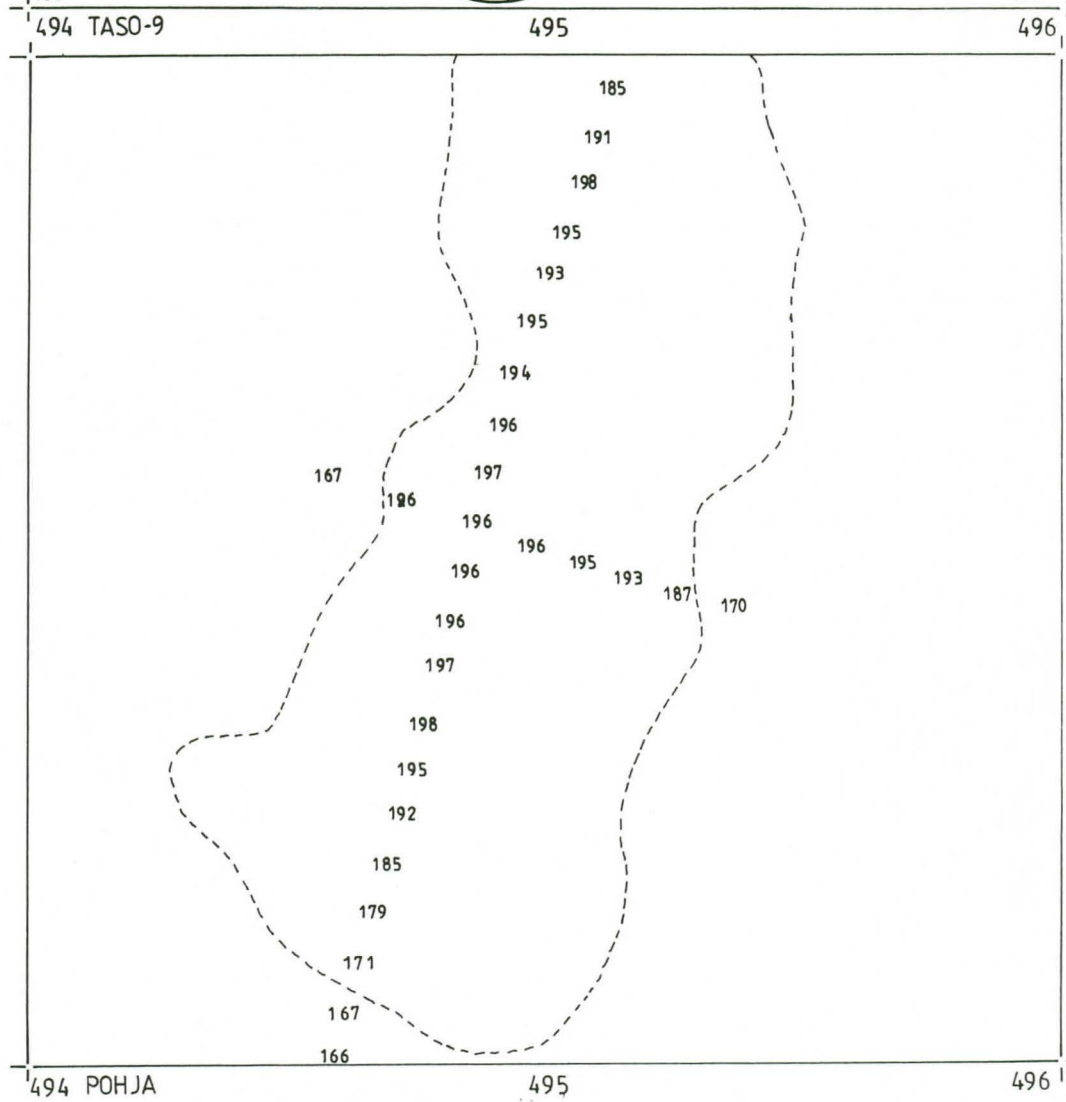
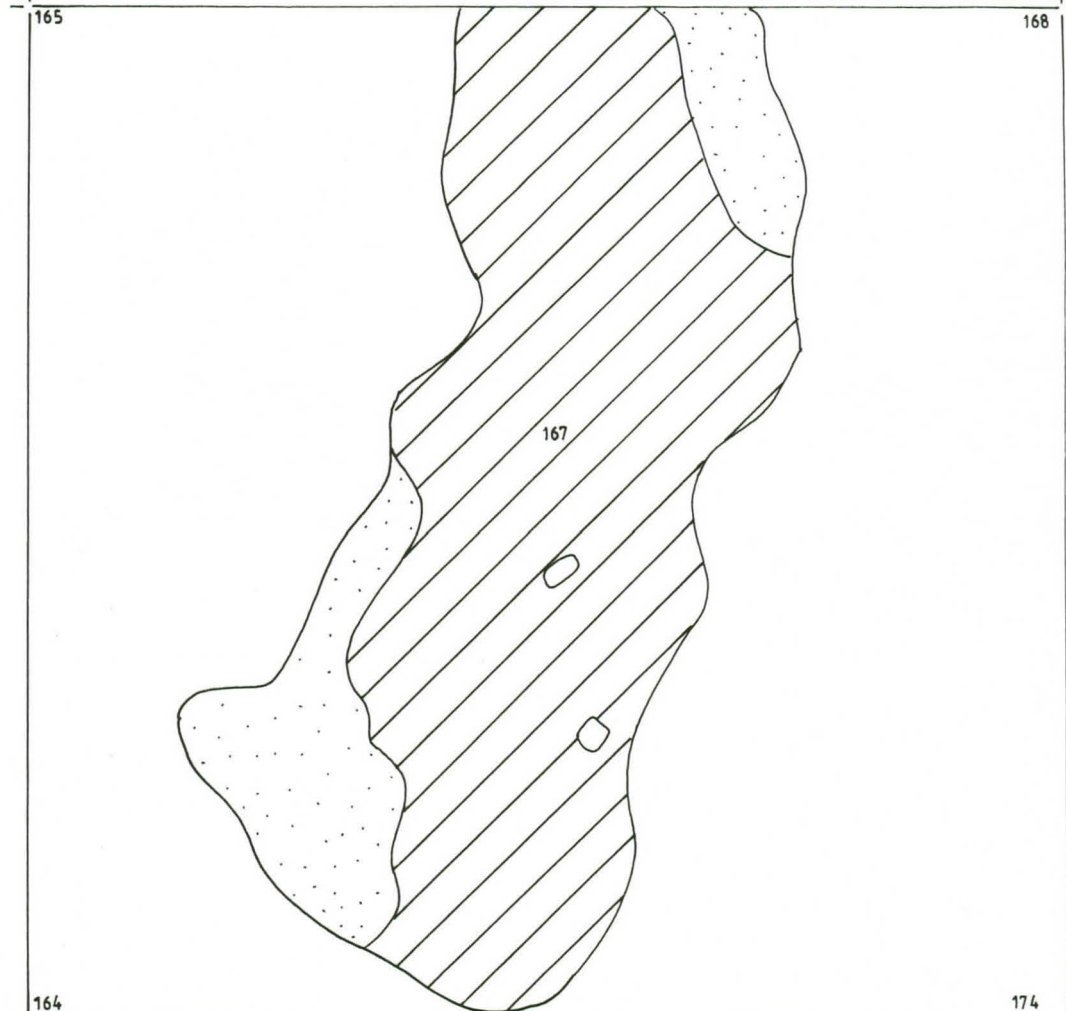
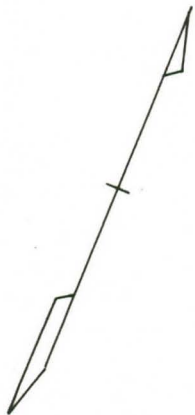

-  Ruskea lika
-  Heikko noki
-  Puhdas

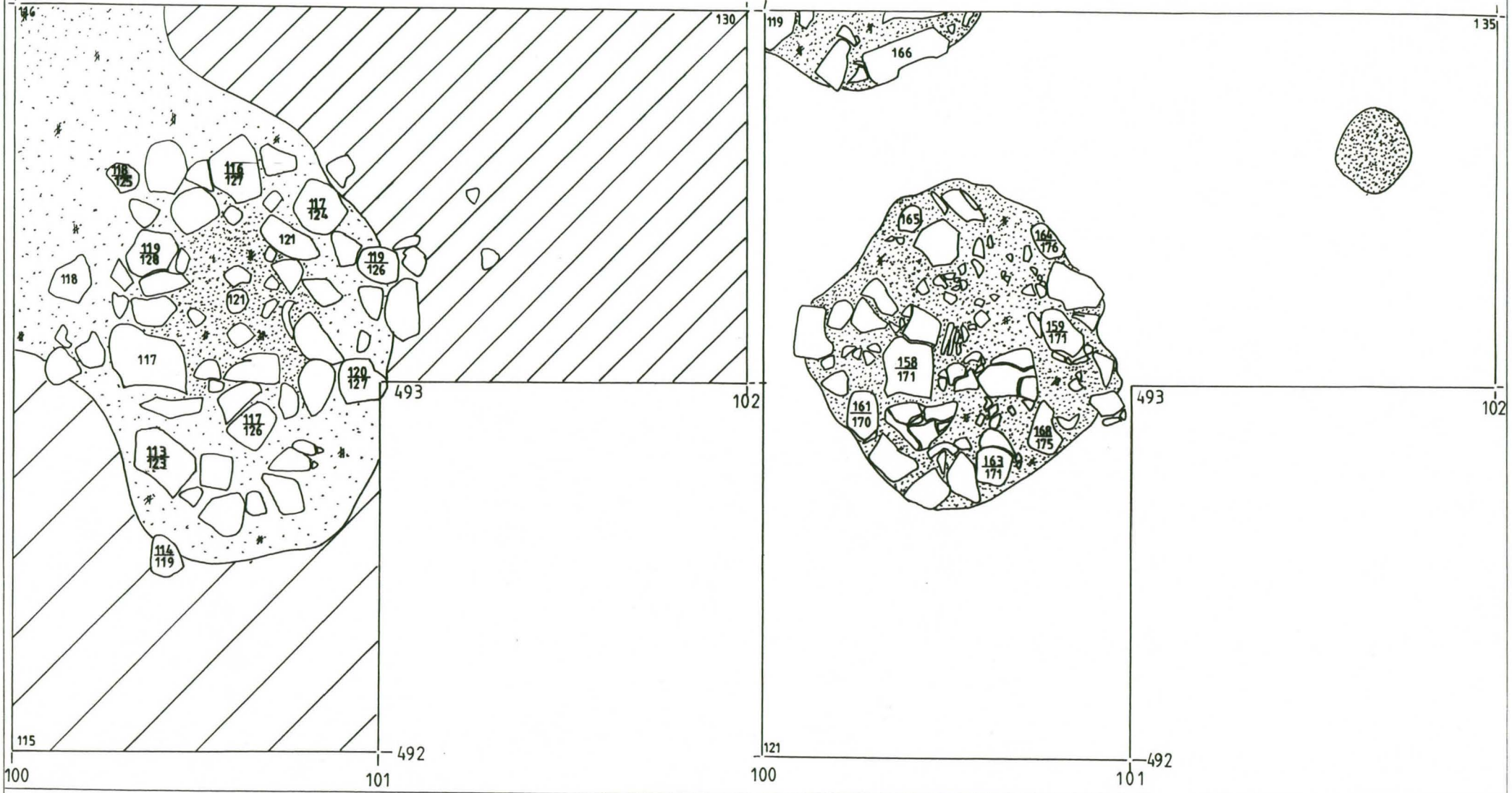



SALO PUKKILA SINIVUORI  
 J FAST 1997  
 ERITYISKARTTA-LIESI (AL 2.)  
 TASOT 4-5  
 MK 1:10  
 KP 158 (31,70m)  
 PIIRT. HENRIK JÄNSSON

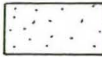
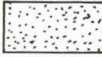

- |  |                       |   |        |
|--|-----------------------|---|--------|
|  | Ruskea likamaa        |  | PUHDAS |
|  | Heikko ruskea likamaa |   |        |
|  | Noki+Hiili            |   |        |
|  | Vahva noki+Hiili      |   |        |





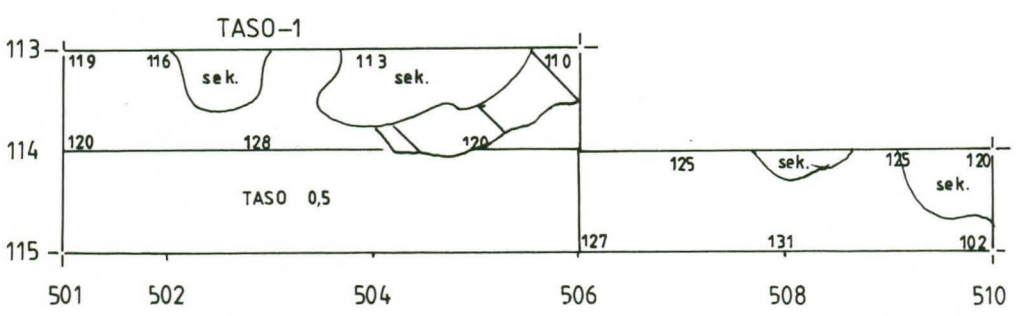
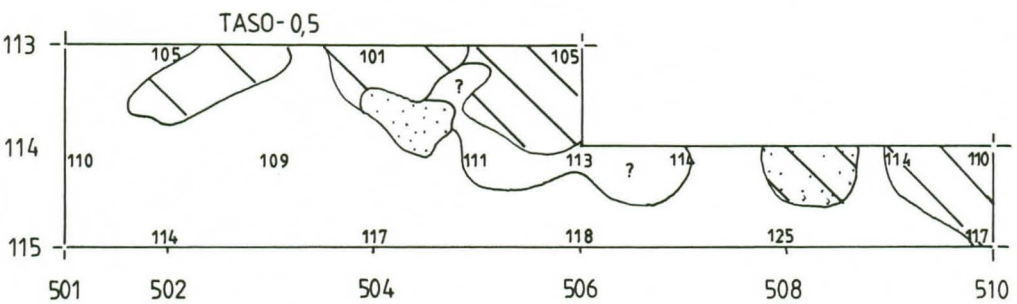
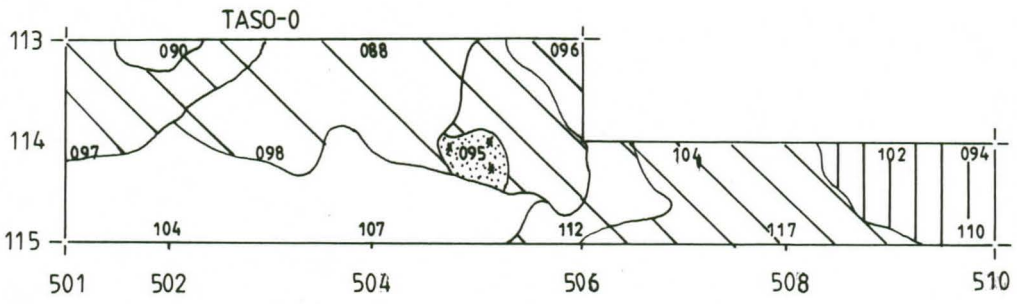
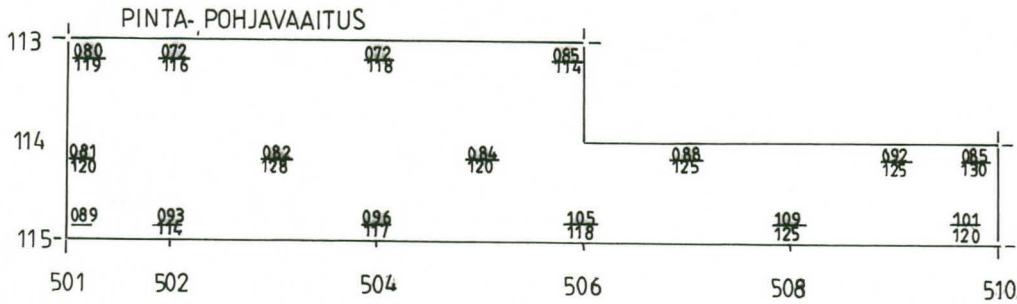



Muovikartta s. 20 säilytetään arkin välissä



**SALO PUKKILA SINIVUORI**

J. FAST 1997  
 TASOKARTTA ALUE IV  
 TASOT 0-1  
 PINTA POHJAVAAITUS  
 PIIRT. H. ANTTILA, H. JANSSON  
 MK 1:50  
 KP 044 (30,64m)

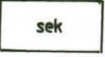

- |   |                  |  |                |
|---|------------------|--|----------------|
|  | Harmaa lika      |  | Mahd. sekoitt. |
|  | Heikko harmaa l. |  | Hiili          |
|  | Noki             |  | Puhdas         |
|  | Multa            |  |                |
|  | Sekoittunut      |  |                |





F:108 809-108 812  
YLEISKUVA, SINIVUOREN MYÖHÄISKAMPAKERAAMINEN ASUINPAIKKA KUVATTUNA KOILLISESTA  
(FALKIN TALOLLE VIEVÄLTÄ TIELTÄ). KAIVAJAT KAIVAVAT KAIVAUSALUEELLA III.



F:108 813  
KAIVAJIEN YHTEISKUVA. KAIVAJAT OVAT  
KAIVAUSALUEEN II KOHDALLA ENNEN  
KAIVAUKSEN ALKUA. ANNA-LIISA HIRVI-  
LUOTO TOINEN OIKEALTA.



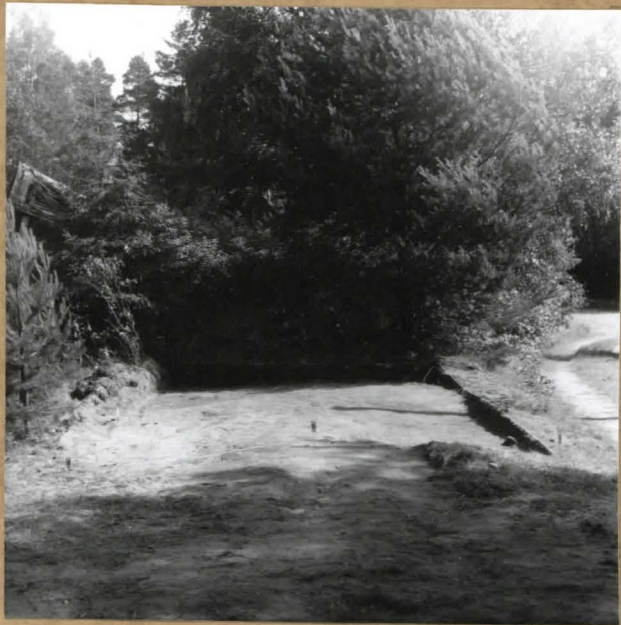

F:108814  
KAIVAUSALUE I TURPEENPOISTON JÄL-  
KEEN (TASO 0). KUVATTU LOUNAASTA.



F: 108 815  
KAIVAUSALUE II TURPEENPOISTON JÄL-  
KEEN (TASO 0). KUVATTU KOILLISESTA.



F:108816  
KAIVAUSALUE I TASOSSA 0,5.  
KUVATTU LOUNAASTA.



F: 108 817-108 818  
KAIVAUSALUE I TASOSSA 0,5. KUVATTU YLÄ-  
VIISTOSTA.



F: 108 819  
KAIVAUSALUE II TASOSSA 1. KUVATTU  
KOILLISESTA.



F: 108 820  
KAIVAUSALUE II TASOSSA 1. KUVATTU  
LOUNAASTA.



F:108 821  
 KAIVAUSALUE II TASOSSA 1. KUVATTU  
 KOILLISESTA.



F:108 822  
 KAIVAUSALUEEN II TOISTA KERROSTA  
 KAIVETAAN. PUKKILAN KYLÄN TYTÖT  
 SEURAAVAT KAIVAUKSEN EDISTYMISTÄ.



F:108 823-108 824  
 KAIVAUSALUE I TASOSSA 1. KUVATTU LOUNAASTA.



F:108 825-108 826  
 KAIVAUSALUE II TASOSSA 2. KUVATTU KOILLI-  
 SESTA.



F:108 827  
 KAIVAUSALUE II TASOSSA 2. KUVATTU  
 LOUNAASTA.



F:108 828  
 KAIVAUSALUE II TASOSSA 3. KUVATTU  
 KOILLISESTA.



F 108 829  
USKELAN KERAMIikka "IN SITU"  
KAIVAUSALUEEN II LOUNAISPÄÄSSÄ.



F 108 830 - 108 832  
KAIVAUSALUE II TASOSSA 4. KUVATTU LUOTTEESTA.



F:108 833  
LIESIKIVEYS TASOSSA 4. KUVATTU  
LUOTEESTA.



F:108 834  
LIESIKIVEYS TASOSSA 5. KUVATTU  
LUOTEESTA.



F:108 835-108 837  
HAUTAKUVIO TASOSSA 7. KUVATTU  
KOILLISESTA.



F:108 838  
HAUTAKUVIO SELKEIMMILLÄÄN TASOS-  
SA 7. KUVATTU ETELÄSTÄ.