

SALO VANUTEHDAS 2

RAUTAKAUTINEN ASUINPAIKKA

Kaiv. Elvi Linturi v. 1980

SISÄLLYS

	sivu
PERUSTIEDOT	1
JOHDANTO	3
KAIVAUSPAIKKA	4
TYÖJÄRJESTYS	4
KAIVAUS- JA DOKUMENTOINTITEKNIikka	6
KULTTUURIKERROS JA MAAPERÄ	7
TUTKITUT MUINAISJÄÄNNÖKSET	9
LÖYDÖT	12
NÄYTTEET	12
TARKASTUKSET	13
KARTTALUETTELO	15
DIALUETTELO	16
NEGATIIVILUETTELO	19
VALOKUVAT	21-28
KARTAT	29-55

PERUSTIEDOT

Kaivauspaikka: Salo Ollikkala Vanutehtaanmäki
 Peruskartta 1:20 000, lehti 202111 Salo
 Koordinaatit: $x = 6\ 699\ 530 - 6\ 699\ 600$
 $y = 452\ 530 - 452\ 562$
 $z = 40,80 - 47,50$

Tutkittu alue: Ollikkalan asemakaavan korttelin nro 78 itäosa
 (kartta s. 29)

Omistaja: Salon kaupunki

Tutkimuskustannukset: 87.256 mk (kaivaukset Vanutehdas 1 ja Vanutehdas 2 yhteensä)

Rahoittaja: Salon kaupunki

Kaivauksen kiintopiste: 45,00 m ymp. (kivi)
 - sijainti: $x = 9545$, $y = 2566$
 - lukema koneelta 000

Kaivauksen koordinaatisto: Valtakunnallisen peruskarttakoordinaatiston mukainen

Kaivausaika: 4.7. - 18.7.1980 koekaivaus
 1.8. - 28.8.1980 tasokaivaus

Kaivauksen laajuus: n. $200\ m^2$
 - tarkastuksia suoritettu kaivauksen lähistöllä

Kaivauksen johtaja: FK Elvi Linturi

Kartanpiirtäjä: Fil. yo. Pirjo Liimatta

Työvoima: Valtion työllistämistuen turvin puolipäiväisiksi palkattuja paikallisia nuorisotyöttömiä. Kaivajien lukumäärä vaihteli viikoittain 5:stä 9:ään.

Löydöt: diar. 17.9.1980, KM 20870:1-206

Aikaisemmat löydöt: Tutkija Anna-Liisa Hirviluoto on v. 1972 löytänyt 19 saviastian palaa ja hiiltä tienleikkauksessa näkyneestä lika- ja nokiläikästä. Diar. 15.4.1972.

KM 18807:1-2. Kaivauksia ei paikalla ole suoritettu.

Lähiympäristössä suoritettut aikaisemmat tutkimukset: ks. Salo Vanutehdas, E. Linturin kaivauskertomus 1979, s. 2.

kuva s. 21

dia 4871

JOHDANTO

Vanutehdas 2 -kaivauksen paikka on ollut rauhoitettuna vuodesta 1972 saakka, jolloin tutkija Anna-Liisa Hirviluoto löysi sieltä keramiikkaa ja hiiltä. Salon Ollikkalan asemakaavassa alue on merkitty rivitalotonteiksi, joiden rakentaminen tulee ajankohtaiseksi v. 1981 - 1982. Salon kaupunki halusi saada alueen vapautetuksi rauhoituksesta ja heinäkuun alussa 1980 päätettiin suorittaa koekaivaus Vanutehdas 1 -kaivauksen ohessa.

Useimmat paikalle kaivetusta 15 koeruudusta osoittautuivat tyhjiksi, mutta lähimpänä ensiksi havaittua tienlaidan likaläikkää (ks. s. 2) sijaitsevista löytyi muutamia saviastian paloja ja n. 40 m etelämpää tuli esiin noki- maata ja hajanaista kiveystä. Löytökohtien väliin, lähelle tien reunaa tehtiin muutamia koeruutuja lisää ja keramiikkalöytöjen todettiin jatkuvan yli 10 m ensimmäisten astianpalojen löytökohdasta etelään. Tasokaivaus päätettiin suorittaa vielä samana kesänä. Vanutehdas 1 -kaivausta varten myönnetyn määrärahan käyttösuunnitelmaa muutettiin (ks. E. Linturin kaivauskertomus s. 3) ja töitä jatkettiin välittömästi Vanutehdas 2 -kaivauksella. Kenttätyöt jatkuivat elokuun viimeiselle viikolle saakka, minkä jälkeen työvoiman saanti ei ollut mahdollista Valtion työllistämistuen määrärajan mentyä umpeen.

KAIVAUSPAIKKA

kartta s. 29

kuvat s. 21

diat 4868-70

Vanutehdas 2 -kaivaus sijaitsee Salon kaupungin Ollikkalan kaupunginosassa, jo pitkään tunnetulla Isokylän muinaisjäännösalueella. Kaivauspaikka on Vanutehtaan kadulta Katajamäkeen johtavan Vanumammantien länsipuolella, n. 450 m Vanutehdas 1 -kaivauksesta pohjoiseen. Vanumammantien länsipuolella on tiheä, pääasiassa kuusta kasvava sekametsä; rinne nousee jyrkästi luoteeseen. Tien itäpuolella on loivemmin kaakkoon, Salonjoen laaksoa kohti viettävä peltoaukea, jonka halki kulkee v. 1979 rakennettu kevyen liikenteen väylä, Hämeenojanpolku. Tämän pientaloalueeksi kaavoitetun aukean itälaitaan rajoittuu viereisellä mäellä sijaitseva laaja rauhoitusalue, missä on useita osaksi jo aikaisemmin tutkittuja rökkiöitä. Samalla mäellä Helsingin yliopiston Arkeologian laitos on suorittanut tutkimuksia v. 1978 - 80 (ks. kaivauskertomukset C. Carpelan - P. Uino - M. Schaumann-Lönnqvist).

TYÖJÄRJESTYS

kartta s. 30

Kaivaus aloitettiin koekaivauksena. Salon kaupungin mittaustekniikan osasto lupautui merkitsemään kaksi korkeuskiintopistettä ja huolehtimaan alueen peruspaalutuksesta. Tarkoituksena oli paaluttaa valtakunnallista peruskarttakoordinaatistoa noudattaen kolme pohjois-etelä -suuntaista linjaa 10 m välimatkoin ja neljä itä-länsi -suuntaista linjaa 20 m välimatkoin, mutta jonkin väärinkäsityksen vuoksi geodeetit paaluttivatkin metsän 2 x 2 metrisiksi ruuduiksi paljon laajemmalti kuin olisi ollut

tarpeen. Tästä ei tietenkään ollut haittaa. Nyt oli yksinkertaista määrätä koeruutujen paikat maaston muodon ja kasvillisuuden mukaan helpoimmin avattaviin kohtiin ja kaivaminen voitiin aloittaa heti.

Ensimmäiseksi suoristettiin ja tarkistettiin tienreunaprofiili koko tutkittavan alueen pituudelta. Alkuperäisen löytökohdan lisäksi esiin tuli muutamia lika- ja nokimaaläikkiä. Metsään tehtiin 15 2 x 2 m kokoista koekuoppaa - alimmat n. 41 m ymp. ja ylimmät n. 47 m ymp. Turpeen ja huuhtoutuneen kerroksen poistamisen jälkeen lähes kaikki ruudut vaikuttivat tyhjiltä; vain ruudussa 536/558 näkyi nokea ja joitakin kuumuudessa lohkeilleita kiviä. Koeruutuja syvennettiin lapiolla n. 20 - 30 cm. Ensimmäiset keramiikanpalat löytyivät ruudusta 576/556. Pohjois-etelä-suuntaiselle linjalle 556 avattiin muutamia koeruutuja lisää ja löytöalueen todettiin jatkuvan ainakin ruutuun 554/556 saakka. Kaivausta jatkettiin tavallisena tasokaivauksena.

Tien reunassa oli tietä tehtäessä syntynyt maavalli, jonka korkeus vaihteli 0,5 - 1 m. Maavalli ja sen alla ollut alkuperäinen turvekerros poistettiin kaivinkoneella. Jokunen pieni puu ja vesaikka kaadettiin, mutta suurempien puiden kaadon järjestäminen olisi kaupungin edustajien mukaan ollut hankalaa. Koska aika ja muutkaan resurssit eivät olisi riittäneet kovin laajan alueen avaamiseen, päätettiin tien reunassa kasvavien puiden ympärystä jättää toistaiseksi tutkimatta (ruudut 558 - 562 / 558 - 560 ja 566 - 570 / 558 - 560). Ruutu 566 / 556 jätettiin avaamatta, koska turpeen alta rupesi paljastumaan uuden ajan jätekuoppa - ehkä tienrakentajien jäljiltä.

Tasokaivauksena tutkittiin n. 135 m rikkaimmalta vaikuttanutta tienreuna-
aluetta. Avatut alueet ehdittiin kaivaa pohjaan saakka, mutta koko mui-
naisjäännösaluetta ei saatu tutkituksi: löydöt ja likamaat jatkuvat ainakin
alueen B länsi- ja eteläpuolelle, ehkä myös alueen A länsi- ja pohjois-
puolelle ja varmasti em. puiden takia avaamatta jätettyihin ruutuihin.
Myös ruutujen 536 - 538 / 556 - 558 nokiläikkä jatkuu länteen.

diat 4906-07

Kaivauksen lopuksi avatut alueet peitettiin. Useimmista koekuopista turve
oli saatu irroitetuksi ehjänä ja peittäminen onnistui hyvin. Tien vierellä
entistämistä ei edes yritetty, koska turpeita ei sekundääriseen maavallin
takia ollut. Tienlaitaan kumotut irtohiekat siirrettiin kaivinkoneella
takaisin tasokaivausalueelle.

KAIVAUS- JA DOKUMENTOINTITEKNIikka

Kaivauksella noudatettiin tavallista tasokaivaustekniikkaa ja 2 x 2 m
ruutujakoa. Myös koekuoppien koko oli 2 x 2 m. Tasokaivausalue jatkui
kahdeksi lohkoksi, joista käytetään nimiä A ja B. Koekuopista ja suurim-
malta osalta kaivausaluetta turve ja huuhtoutunut kerros poistettiin lapioin.
Koekuoppien pintataso tarkastettiin ja kaivamista jatkettiin lapiolla n.
20 - 30 cm. Tasokaivausalueilla siirryttiin pelkan käyttöön ruskean hie-
kan paljastuttua. Ensimmäinen taso kaivettiin n. 10 - 15 cm:n syvyyteen
(vrt. s. 7-8); alempien tasojen korkeus on n. 7 cm.

Kaikki tasot pohjaa lukuunottamatta piirrettiin. Pohjaluvut on merkitty

kartta s. 31

alimman piirretyn tason karttaan. Koekuoppien pohjaluvut ovat pintavaaitus-
kartassa. Taso- ja profiilikartoissa käytettiin kentällä mittakaavaa 1:25,
mutta jälkeinpäin tasokartat on pienennetty ja piirretty puhtaaksi mitta-
kaavaan 1:50. Linjalle y = 558 jätettiin 50 cm levyinen profiilivalli,
joka piirrettiin molemmin puolin ja purettiin tasoittain. Myös tasokaivaus-
alueen reunaprofiilit piirrettiin. Ennen piirtämistä niiden viereen kaivet-
tiin kapea tarkistusoja, jotta pohjamaan raja saatiin selvästi näkyviin.
Profiilikartoissa on säilytetty mittakaava 1:25 puhtaaksi piirrettäessä.
(Pienennystä kokeiltiin, mutta tarkkuus kärsi liikaa.)

kartat s. 42-53

Sekä tasoissa että profiileissa näkyvät kulttuurijäljet kuvattiin mustaval-
koiselle ja väridiapositiivifilmille. Metsän hämärä ja puiden varjot vai-
keuttivat kuvaamista. Valokuvaustornia ei ollut käytettävissä.

Löydöt otettiin talteen tasoittain ja neliömetreittäin. Kaivausruudun
neljännekset nimettiin kirjaimin samoin kuin Vanutehdas 1 -kaivauksella.
Löydöt (KM 20870:1-197) on luetteloitu ruutujärjestyksessä: kunkin ruudun
kaikki tasot peräkkäin. Ruudun neljänneistä osoittava kirjain on merkitty
kunkin alanumeron perään.

KULTTUURIKERROS JA MAAPERÄ

Kaivauspaikalla oli vesaiikkoa ja aluskasvillisuutena varvikkoa, sammalta
ja ruohoa. Turpeen paksuus oli n. 3 - 6 cm ja sen alla oli selvä harmaa
4 - 7 cm:n huuhtoutunut kerros kaikkialla muualla paitsi alueiden A ja
B välillä olevassa kaivamattomassa kaistassa. Tasokaivausalueilla A ja B

sekä muutamissa tien lähellä olevissa koekuopissa huuhtoutuneen kerroksen alta paljastui pehmeä, "kulttuurimaanruskea" hiekkakerros. Aluksi se oli väritykseltään tasainen ja vaikutti löydöttömältä; vasta n. 5 - 15 cm:n syvyydestä tulivat esiin lika- ja nokiläikät sekä löydöt. Ruskean kerroksen paksuus vaihteli 10 - 50 cm. Löytöjä ei tullut ruskean hiekan alapuolelta paitsi likamaakuopasta 578 - 580 / 558. Harmaa likamaa jatkui paikkapaikoin vähän ruskean hiekan alapuolelle, samoin punaisenruskea kulttuurimaaläikkä ruudussa 576 / 556. Pohjamaa oli silttiä ja pienirakeista vaaleaa hiekkaa. Toisinaan pohjamaan ja ruskean hiekan raja oli selvä, toisinaan sitä oli vaikea määritellä. Alueen A länsilaidassa ruskean hiekan alla esiintyi epäilyttävästi likamaata muistuttavaa harmaatäpläistä hiekkaa, joka ei ole ihmisen aikaansaamaa; paikka tarkastettiin kaivamalla tavallista syvempi profiilinvierusoja: väritys pysyi tasaisena eikä löytöjä tullut.

dia 4884

kuvat s. 23-24

diat 4875-77

Alueen A länsiosassa oli runsaasti kiviä, joiden koko vaihteli 10 cm:stä yli puoleen metriin. Osa kivistä voi olla luonnonkivikkoa, mutta toiset kivet olivat selvästi siirreltyjä: kivien alla oli likamaata. Kivikon alarajan suunta on lounas - kaakko ja kivikko näyttää jatkuvan länteen, kaivamattomalle alueelle. Todennäköisesti samaa kivikkoa tuli esiin löydöttömästä ruudusta 582 / 550.

Ylemmänä rinteessä, tasokaivausalueesta länteen, huuhtoutuneen kerroksen alta paljastunut hiekka oli vaaleampaa kuin löytöalueilla. Ruudusta 560 / 538 ja 564 / 536 tuli esiin kivikkoa, joka todennäköisesti on

muinaista rantaa. Tienlaidan maakerrostumista saatiin selkeä käsitys jo reunapenkerettä suoristettaessa: Ensin tunnetun nokiläikän lisäksi esiintulleet värjäytymät keskittyivät tasokaivausalueen kohdalle ja siitä hiukan etelään päin ja samalla alueella näkyi em. ruskeaa hiekkaa. Pohjoisempänä maa muuttui karkeammaksi, kellertäväksi, soran- ja ruosteensekaiseksi, etelämpänä hienorakeisemmaksi ja vaaleaksi. Eteläisten ja pohjoisten koekuoppien hiekka vastasi tätä ennakkokäsitystä.

TUTKITUT MUINAISJÄÄNNÖKSET

Kaivauksessa tuli esiin selviä esihistoriallisen asumisen merkkejä: yksi kivetty liesi, punertavaksi värjäätynyttä kulttuurimaata, harmaata likamaata, yksi vahvasti nokeentunut likamaakaari ja matalia nokijälkiä, joista toiset olivat pieniä, tarkkarajaisia, muodoltaan säännöllisiä ja toiset laajempia, säännöttömiä. Selviä, yksiselitteisiä talonjäänteitä - paalunsijoja tms. - ei paikalla ollut. Kentällä alueesta käytettiin työnimeä "rautakautinen puuronsyöntipaikka".

kartat s. 33-36
kuvat s. 22-23
diat 4872-76

Alueella A vahvin likamaa ja tarkkarajaiset nokiläikät olivat ruudussa 576 / 554 ja sen välittömässä läheisyydessä. Nokiläikät tulivat näkyviin 1. ja 2. tasossa ja ne olivat vain n. 5 - 10 cm syviä. Paalun 578 / 556 kohdalla olleesta sysimustasta pyöreästä läikästä, sen ympäriltä sekä ylä- ja alapuolelta löytyi runsaasti keramiikkaa. Läikkä voisi olla rikkoutuneen astian pohjaanpalanut sisältö ja se otettiin talteen paleoetnobotaanista tutkimusta varten. Tämän läikän vieressä oli n. 10 x 90 cm:n

kokoinen nokijuova, joka voisi olla peräisin hiiltyneestä, maatuneesta puusta. Ruuduissa 574 - 578 / 552 - 554 oli lisäksi kaksi pientä kaarimaista ja muutamia pyöreitä noki- ja likaläikkä. Ruudussa 576 / 556 oli punertavaksi värjäätynyttä vahvaa kulttuurimaata, joka etelässä rajoittui n. 30 x 40 x 50 cm:n kokoiseen kulmikkaaseen kiveen. A-alueella löytöjä tuli runsaimmin juuri värjäätyneimpien ruutujen 576 / 554 - 556 alueelta.

diat 4882

Heikommin värjäätynyttä likamaata oli alueella A siellä täällä pohjois-etelä -suuntaisen profiilin länsipuolella; profiilin itäpuolella, tienvierikaistalla, maa oli kauttaaltaan heikosti liian täplittämää ja kaistan pohjoispäässä tuli 2. tasossa esiin yhtenäinen pyöreähkö lika-alue, joka osoitautui n. 45 cm syväksi kuopaksi. Kuopasta löytyi 3 palaa keramiikkaa. Kuopan eteläpuolella oli kaksi pienempää likaläikkää; ne näkyivät selvimmin vasta 3. ja 4. tasossa. Ennen kaivauksen alkua tienreunaprofiilissa ruudussa 576 / 560 näkynyttä nokista likaläikkää ei saatu tasoittain tutkituksi, koska profiili sortui ja mureni varotoimista huolimatta.

kuvat s. 24

diat 4877-81

Alueen A ruuduissa 554 - 556 / 570 oli puolittain suurista kivistä rakennetun reunuksen rajaama liesi, joka tuli selvästi esiin vasta 2. tasossa. Lieden vahvasti nokeentuneessa keskustassa oli lohkeillutta kiveystä ja hiilenpaloja. Myös reunuskivet olivat kuumuudessa lohkeilleet. Liedestä ei tullut löytöjä.

kartat s. 37-41,
49-50

kuvat s. 25-27

diat 4885-93,
-96-97

Alueen B ruuduissa 562 - 564 / 588 oli vahva, hiiltä sisältävä noki- ja likakaari, jonka halkaisija oli n. 2,20 m. Kaari näkyi yhtenäisenä tasoissa 2 - 4 ja siihen liittyi vaihtelevilla korkeuksilla olevia tarkka-

- rajaisia pyöreitä läikkiä, joista muutama jatkui 5. tasoon saakka. Pysty-
paalujen jälkiä nämä läikät eivät ole, vaikka nokikaari voisikin olla
tulkittavissa jonkinlaisen rakennuksen tai rakennuksen osan jäänteeksi.
- Viereisen ruudun 564 / 556 länsireunassa oli vahva nokiläikkä, jonka
himerärajaiset noki- ja likajuovat yhdistivät em. jäänteisiin. Nokiläik-
kä jatkuu kaivamattomalle alueelle. Lisäksi ruudun 562 / 556 itäreunassa
ja puoliksi kaivetussa ruudussa 562 / 558 oli likamaata, joka jatkuu
puiden takia kaivamatta jääneelle alueelle. Nokikaari ja muut tässä
mainitut jäljet saattavat liittyä laajempaan kokonaisuuteen; asian tutki-
minen edellyttäisi tienlaitalohkojen ja ruutujen 562 - 564 / 554 avaamis-
ta. Nokikaaren alue oli B-alueen runsaslöytöisin kohta.
- Alueen B eteläpäässä, ruudun 554 / 556 1. tasossa oli samanlainen
vahva, pyöreä, matala nokiläikkä kuin mm. alueen A kohdassa
578 / 556 ollut. Muita selkeitä rakenteisiin tai tulenpitoon viittaavia
jälkiä ei B-alueella esiintynyt; heikkoa likamaata oli kuitenkin kaikissa
ruuduissa.
- Kaivauksen eteläisin muinaisjäännös oli ruuduissa 536 - 538 / 557 - 558.
Se oli vahva, muodoltaan säännötön nokimaaläikkä, jonka itä-länsi-
suuntainen pituus oli n. 1,5 m ja pohjois-etelä -suuntainen leveys alun-
toista metriä. Nokimaan seassa oli kuumuudessa lohkeilleita kiviä ja
hiiltä, mutta löytöjä ei tullut. Nokimaa jatkuu länteen kaivamattomalle
alueelle.
- Tasokaivausalueen länsipuolelle kaivetuista koeruuduista vain yhdessä

kartta s. 51

kuvat s. 26-28
diat 4894-95, -98

kartat s. 50, 52

kuva s. 28

dia 4899

kartta s. 54

diat 4900-02

kartat s. 55
dia 4903

näkyi harmaata likamaata; sitä oli ruudun 556 / 548 kaikissa profiileissa. Löytöjä ei tästäkään ruudusta tullut.

LÖYDÖT

KM 20870:1-197

kartta s. 32

Kaivauksessa löytyi 4736 g karkeaa, koristeetonta vanhemman rautakauden keramiikkaa ja vähän palaneen saven nokareita. Löydöissä on astioiden reunapaloja, muutama pala tasopohjaisen astian pohjan taitteesta ja muutamassa palassa näkyy selvä astian laidan profilointi; parissa palassa on ponttitekniikalla valmistetun astian vyöhykeraja näkyvissä. Löytökartassa keramiikan määrä on ilmoitettu sekä palojen lukumääränä että grammoina. Keramiikkaa oli runsaimmin vahvimpien lika- ja nokijälkien yhteydessä. Samoilta alueilta löytyi pieniä palaneen saven kappaleita tavallisesti vain 1 - 5 g/m²; suurin yhden neliömetrin alalta löytynyt määrä on 15 g.

Voidaan pitää varmana, että löytöalue jatkuu tasokaivausalueen ja tienreunan rajaamiin, puiden takia kaivamatta jätettyihin lohkoihin, alueen B etelä- ja länsipuolelle sekä mahdollisesti vähän alueen A pohjois- ja länsipuolelle.

NÄYTTEET

Hiilinäytteitä saatiin paikalta 9 kpl. Ne on luetteloitu päälueeteloon

KM 20870:198 - 206. Alueen A kivetystä liedestä otettu näyte (nro 201) on lähetetty Helsingin yliopiston Radiohiiliajoituslaboratorioon ajoitettavaksi, mutta tätä kirjoitettaessa tulosta ei ole vielä saatu.

Paleoetnobotaanista tutkimusta varten otettiin 12 maanäytettä. Ne on luovutettu käsittelemättöminä FT Marjatta Aallolle tutkimusta varten. Kaivauksella otettiin myös fosfaattinäytesarja, joka on tarkoitus analysoida Helsingin yliopiston Arkeologian laitoksen Rautakauden yhteiskunta-projektiin liittyvän fosfaattitutkimuksen yhteydessä.

TARKASTUKSET

kartta

Vanumammantie kääntyy koilliseen kaivausalueen pohjoispuolella, v. 1979 rakennetun kevyen liikenteen väylän risteyksen kohdalla. Risteyksestä koilliseen suuntautuvan tienosan pohjoispuolisen ojan reuna tarkastettiin suoristamalla se kaivinkoneella ja lapioilla n. 50 m:n matkalta. Löytöjä ei tullut ja suurimmaksi osaksi maa oli vaaleaa hiekkaa, paikoin harmahavaa ja silttimäistä. Yksi selvä likamaajuova ojan reunasta kuitenkin paljastui. Se sijaitsee n. 4 - 5,5 m länteen sähköpylvästä, johon on merkitty korkeuskiintopiste 45,39 m ymp. Likamaan korkeus on n. 44,5 m ymp. Likamaan yläpuolella on ehjä turve ja huuhtoutunut kerros ja sekä ylä- että alapuolella esiintyy saman väristä ruskeaa hiekkaa kuin Vanutehdas 2 -kaivauksen löytöalueilla.

Toinen tarkastus suoritettiin em. tienristeyksen länsipuolella. Länteen nousevassa rinteessä, n. 16 m risteyksestä, oli pyöreähkö, parimetrisiä

kuusia kasvava kumpare, jonka sivuun oli kaivettu kuoppa. Kuopan reunoilla näkyi kiveystä ja turpeen alla tuntui olevan kiviä koko kumpareen alueella. Kyseessä olisi voinut olla röykkiö. Turve kuorittiin kummun päältä, mutta alta paljastui vain hiekan, mullan ja maatuneen sammalen sekainen epämääräinen kivikasa. Todennäköisesti tämä oli yksi sodan aikana pitkin metsää kaivetuista kuopista (tuntemattoman paikkakuntalaisen tiedonanto) ja sitä kaivettaessa syntynyt kivi- ja maakasa. Tarkastuksen jälkeen turpeet asetettiin takaisin paikoilleen.

Helsingissä 6/2 1981
Esko Luoma

KARTTALUETTELO

Yleiskartta 1:2000	29
Yleiskartta 1:500	30
Pintavaaituskartta 1:100	31a-b <i>31a puuttuu</i>
Löytökartta 1:100	<i>32? puuttuu</i>
Alueen A tasokartat 1:50	33 - 36 <i>puuttuvat</i>
Alueen B tasokartat 1:50	37 - 41
Alueen A profiilikartat 1:25	42 - 48 <i>42-43 puuttuvat</i>
Alueen B profiilikartat 1:25	49 - 53 <i>49-51 puuttuvat</i>
Ruutujen 536-538/557 pohjois-etelä -suuntainen profiili 1:25	54
Koeruudun 554/546 profiilit	55 <i>puuttuu</i>

DIALUETTELO

- 4868 Yleiskuva. Kuvattu Helsingin yliopiston Arkeologian laitoksen Ketohaan kaivausalueelta länteen. Vanutehdas 2 -kaivaus metsän reunassa, kuvan keskellä. Edessä Kelpen perunamaa, pelto, v. 1979 - 80 rakennettu kevyen liikenteen väylä ja omakotitalotontti, jonka rakentaminen on aloitettu. Oikealla kaivauksen työmaakoppi.
- 4869 Yleiskuva kaivausalueesta. Kuvattu koillisesta.
- 4870 Yleiskuva - paalutusta metsässä. Kuvattu etelä-lounaasta.
- 4871 Nokiläikkä, josta A-L Hirviluoto on löytänyt keramiikkaa v. 1972. Tienreunan profiili suoristettu. Kuvattu idästä.
- 4872 D Pyöreä nokiläikkä kohdassa 578 / 556, suora nokijuova, ja lika- ja nokimaa-alue niiden lounaispuolella. Taso 1. Kuvattu koillisesta.
- 4873 Sama kuin ed. Kuvattu idästä.
- 4874 - " - Kuvattu lounaasta.
- 4875 Alueen A keskiosa, taso 2. Kuvattu pohjois-luoteesta.
- 4876 Samaa aluetta kuin ed. Edessä pyöreät nokiläikät ruuduissa 576 / 554-b ja 578 / 554-d, takana kulmikas "istumakivi" ja sen edessä punertavaksi värjäätynyttä hiekkaa. (Paikalta löytynyt runsaasti keramiikkaa.) Kuvattu luoteesta. Taso 2.
- 4877 Alue A, taso 2. Edessä liesi ruudussa 570 / 556. Kuvattu etelästä.
- 4878 D Sama liesi kuin ed. kuvassa. Kuvattu kaakosta, yläviistosta.
- 4879 Sama liesi kuin ed. Taso 3. Kuvattu kuten ed.
- 4880 Sama kuin ed. lähempää kaakosta kuvattuna.
- 4881 Sama liesi kuin ed., taso 4 koillisesta kuvattuna.
- 4882 Alueen A itäosa, taso 3. Kuvattu pohjoisesta.
- 4883 Alueen A länsilaidan profiili. Likaläikkiä ruuduissa 574 - 576 / 552. Kuvattu koillisesta.

- 4884 Lähikuva alueella A esiintyneestä täplikkäästä pohjahiekasta.
- 4885 Alue B. Nokikaari ruuduissa 562 - 564 / 558. Taso 2. Kuvattu yläviistosta, etelästä.
- 4886 Sama nokikaari kuin ed. Kuvattu idästä.
- 4887 Sama nokikaari kuin ed., taso 3. Kuvattu yläviistosta, etelästä.
- 4888 Sama kuin ed. Kuvattu idästä. Huom. nokiläikät profiileissa.
- 4889 Sama kuin ed., taso 4. Kuvattu idästä.
- 4890 Nokiläikät ja likamaa pohjois-etelä -suuntaisessa profiilissa 562 - 564 / 558,50. Taustalla nokiläikkä profiilissa 564 / 556. Kuvattu idästä.
- 4891 Samat nokiläikät kuin ed. kuvassa edessä. Kuvattu lähempää idästä.
- 4892 Sama profiili kuin ed. osittain purettuna (taso 3). Kuvattu kaakosta.
- 4893 Sama kuin ed. idästä kuvattuna.
- 4894 Alue B, ruudut 564 - 554 / 556 tasossa 3. Kuvattu pohjoisesta.
- 4895 D Alue B. Nokiläikkä ja likakaari ruudussa 564 / 556, taso 3. Kuvattu lännestä. (Vrt. ed.)
- 4896 Ed. kuvan nokiläikkä profiilissa (564 / 558). Kuvattu lännestä.
- 4897 Sama kuin ed., lähikuva.
- 4898 Nokiläikkä profiilissa 564 / 556. Kuvattu idästä.
- 4899 Pyöreä nokiläikkä ruudussa 554 / 556, taso 1. Kuvattu etelästä.
- 4900 Nokimaa ja hajanainen kiveys koeruudussa 536 / 558. Kuvattu n. idästä.
- 4901 Lähikuva edellisestä.
- 4902 Samaa nokialuetta kuin ed.; kaivausta laajennettu ruutuun 536 / 556. Kuvattu n. idästä.
- 4903 Koeruudun 554 / 546 itä- ja eteläprofiilit, joissa näkyy löydötön likamaakerros. Kuvattu koillisesta.

- 4904 Työkuva: alueen A tienreunakaistaa avataan kauhakuormaajalla. Huom. tasateräinen kauha. Kuvattu länsilounaasta.
- 4905 Työkuva: aluetta A kaivetaan. Kuvattu kaakosta, tieltä.
- 4906 Yleiskuva: tutkittua metsää töiden päätyttyä; edessä koekuopat 560 / 538 ja 564 / 536 peitettynä; taustalla alue A. Kuvattu lounaasta.
- 4907 Yleiskuva: alue A peitettynä. Edessä koeruutu 566 / 548. Kuvattu lounaasta.

NEGATIIVILUETTELO

- 53240 Nokiläikkä tienreunan suoristetussa profiilissa ruudun 576 / 560. Kuv. idästä. +
- 53241-44 Panoraama. Kuvattu Helsingin yliopiston Arkeologian laitoksen Ketohaan kaivauksen työmaakopin katolta. Edessä Kelpen talon peltoa. Vanutehtaanmäki 2 -kaivausalue peltoaukean länsipuolella, metsänreunassa. +
- 53245-46 Alue A. Pyöreä nokiläikkä kohdassa 578 / 556, suora noki-juova ja lika- ja nokimaat niiden ympärillä. Taso 1. Kuvattu itä-koillisesta. +
- 53247-49 Panoraama: alue A, taso 3. Kuvattu pohjoisesta.
- 53250 Liesi ruudussa 570 / 556, taso 2. Kuv. kaakosta.
- 53251-53 Panoraama: alue A, taso 2. Kuvattu pohjoisesta.
- 53254 Alue A. Pyöreät nokiläikät ruuduissa 576 / 554-b ja 578 / 554-d, taso 2. Kuvattu idästä. +
- 53255 Liesi ruudussa 570 / 556, taso 2. Kuvattu idästä. +
- 53256 Sama liesi kuin ed., taso 3. Kuvattu puusta, kaakosta.
- 53257 - " - Kuvattu maasta, kaakosta. +
- 53258-59 Alue B. Nokikaari ruuduissa 562 - 564 / 558, taso 2. Kuvattu yläviistosta, etelästä. +
- 53260 Alue B. Nokiläikkä ruudussa 554 / 556, taso 1. Kuvattu etelästä. +
- 53261 Alue B. Sama nokikaari kuin f. 53258-59, taso 4. Kuvattu etelä-kaakosta. +
- 53262 Sama kuin ed. Kuvattu idästä. +
- 53263-66 Alue B. Ruutujen 562 - 564 / 556 itäprofiili lännestä kuvattuna. +
- 53267 Alue B. Nokiläikkä profiilissa. Ruutu 564 / 556. Kuvattu idästä. +

24 x 36

- 53268 Yleiskuva. Kuvattu Helsingin yliopiston Ketohaan kaivausalueelta 130 mm objektiivilla länteen. Vanutehtaanmäki 2 -kaivaus metsän laidassa. Kaivajia työssä alueella A. +
- 53269 Alue A. Pyöreä nokiläikkä kohdassa 578 / 556 ja suora noki-juova. Kuvattu pohjoisesta. +
- 53270 Sama kohde kuin ed. Kuvattu idästä.
- 53271 - " - Lähikuva idästä. +
- 53272 Alue B. Nokiläikkä ruudussa 564 / 556, taso 2. Kuvattu idästä. +
- 53273 Liesi ruudussa 570 / 556, taso 2. Kuvattu kaakosta.
- 53274 - " - Kuvattu koillisesta. +
- 53275 - " - Kuvattu luoteesta.
- 53276-79 Panoraama alueen A 2. tasosta. Kuvattu pohjoisesta. +
- 53280 Alue A, taso 2. Kuvattu pohjoisesta. +
- 53281 Alue B. Nokiläikkä ruudussa 564 / 556, taso 3. Kuvattu idästä. +
- 53282 Alueen B länsiosa, taso 3. Kuvattu pohjois-koillisesta. +
- 53283 Alue B. Nokikaari ruuduissa 562 - 564 / 558, taso 2. Kuvattu idästä. +
- 53284 Ruutujen 562 - 564 / 558 länsiprofiili idästä kuvattuna. +
- 53285-53286 Panoraama samasta kohteesta kuin ed. +
- 53287 Sama profiili kuin edellä, taso 3. Suojamuovi ruudussa 564 / 556. Kuvattu idästä. +

+ = negatiivi kopioitu

SALO VANUTEHDAS 2

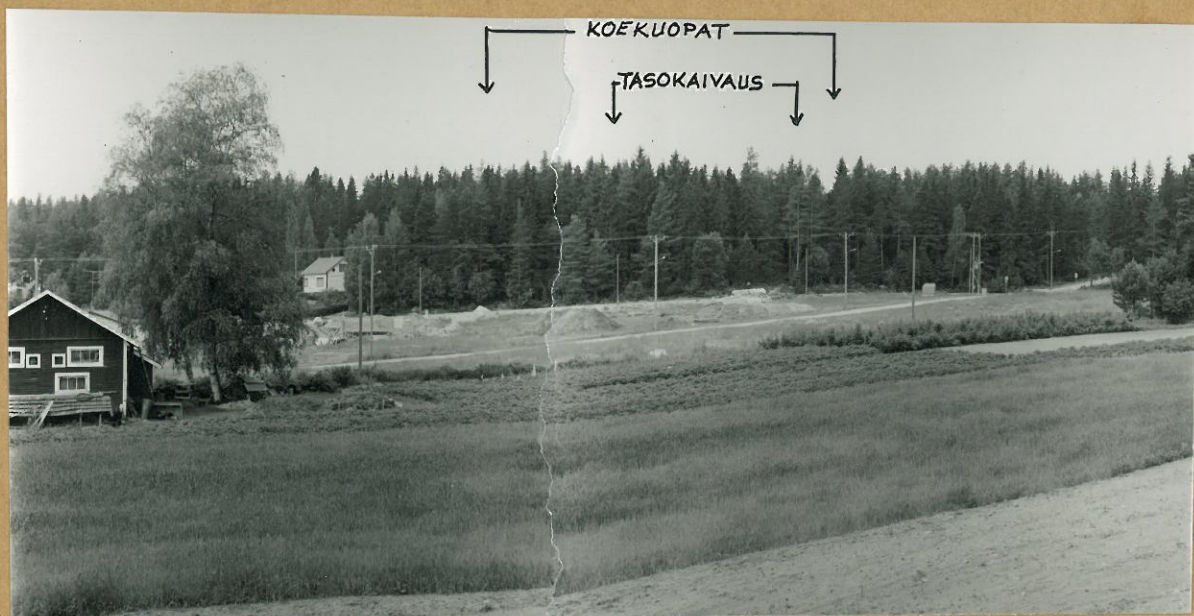
f. 53242+
53244

1.



2. f. 53268

1-2. Yleistä:

1. kuvattu Helsingin yliopiston Arkeologian laitoksen Kotohaan kaivauksen työmaakapin laolta. Edessä Ketten-talon peltöä eli yliopiston Katajamäen kaivausaluetta (kaiv. C. Carpelan-P. Uino 1978-79). Vanutehtaanmäki 2-kaivausalue peltoaukean länsipuolella, metsänreunassa.

2. kuvattu n. 50m pohjoisemmasta Kotohaan kaivausalueelta, 130mm objektiivilla. Kaivajia työssä Vanutehtaanmäki 2 A-kaivausalueella.

Näköitällä tienreunan suoritus-
-etussa profiilissa vuodon
576/560 kohdalla ennen kai-
-vauksen aloittamista. Tästä
-tutkija A.-f. Hirviluoto on
-löytänyt keramiikkaa v.
1972. Kuvattu idästä.



3.

f. 53240

E. Linturi 1980

SALO VANUTEHDAS 2 ALUE A



Pöytä nokiläilä
kohdassa 578/556,
suora nokijuova,
lika- ja nolimaa-
alue niiden lou-
naispuolella ja
lihaläilä vaak-
koispuolella. Taso
1. Kuvattu itäkoit-
lisestä.

f. 53245-46

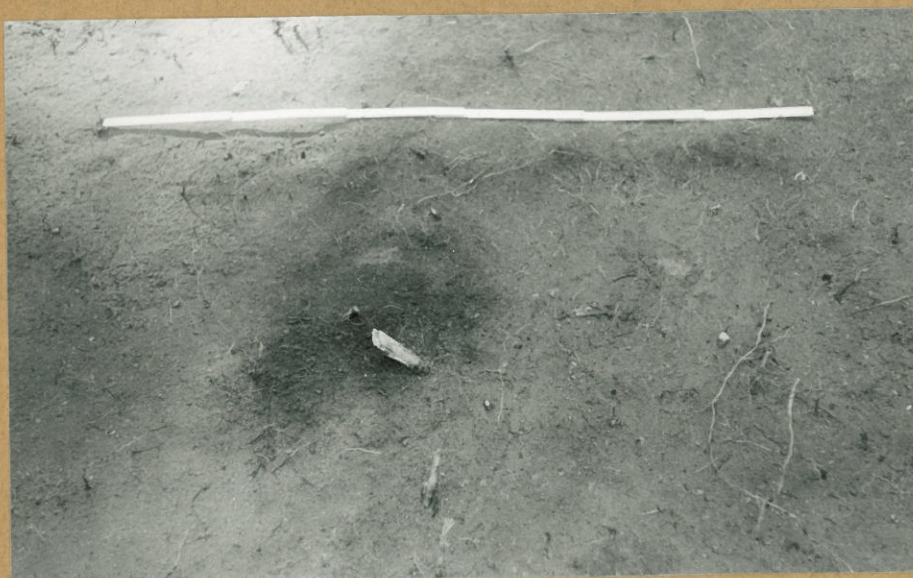

Lähikuva em. nolii-
läilästä ja -juo-
vasta.

f. 53271

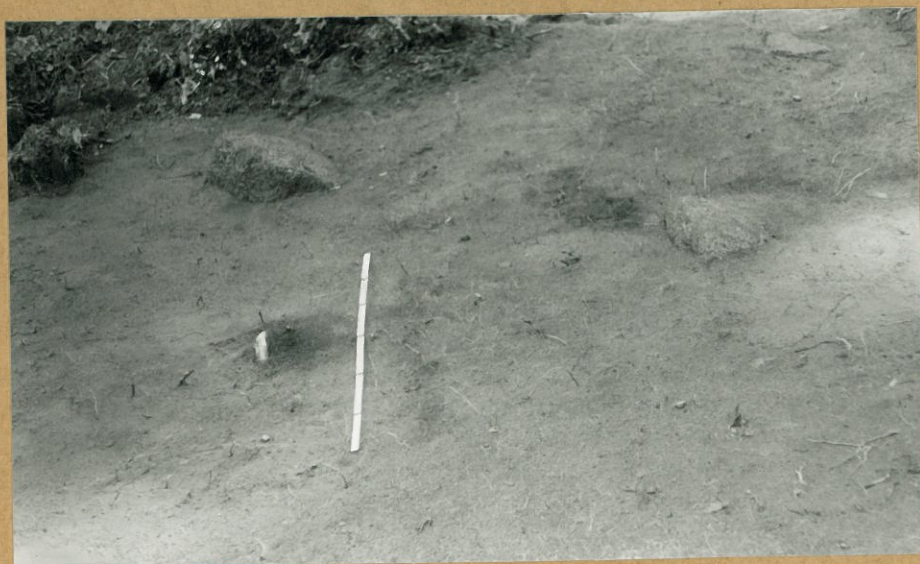

Sama kohde kuin
edellä. Kuvattu
pohjoisesta.

f. 53269

E. Linturi 1980

SALO VANUTEHDAS 2 ALUE A

558

556

554



574/552

578/554

1.

f. 53276-78

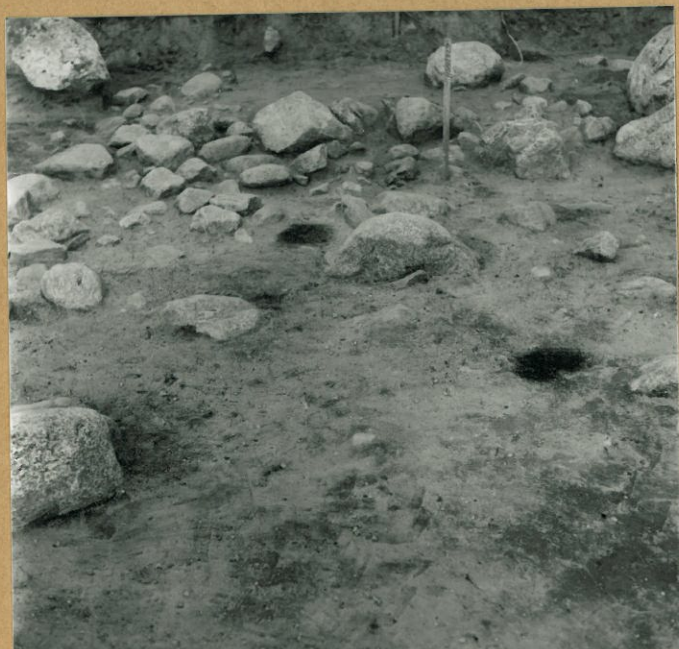

2.

f. 53254

1. Taso 2 pohjoisesta kuvattuna. Edessä pyöreät nokiläikeät ruuduissa 576/554-b ja 578/554-d, vasemmalla, kullmillaan liiven edessä, punertavaa väriäanfyttää hiekkua, taustalla kivetty liesi ja taajimmaisena alueen B tansiosa.
2. Samat nokiläikeät kuin ed. kuvassa. Kuvattu idästä.

E. Linturi 1980

SALO VANUTEHDAS 2 ALUE A



1. Taso 2 etelästä
kuvattuna. Edessä
kivetty liesi, ruutu
570/556.

1.
+53280



2.
+53274

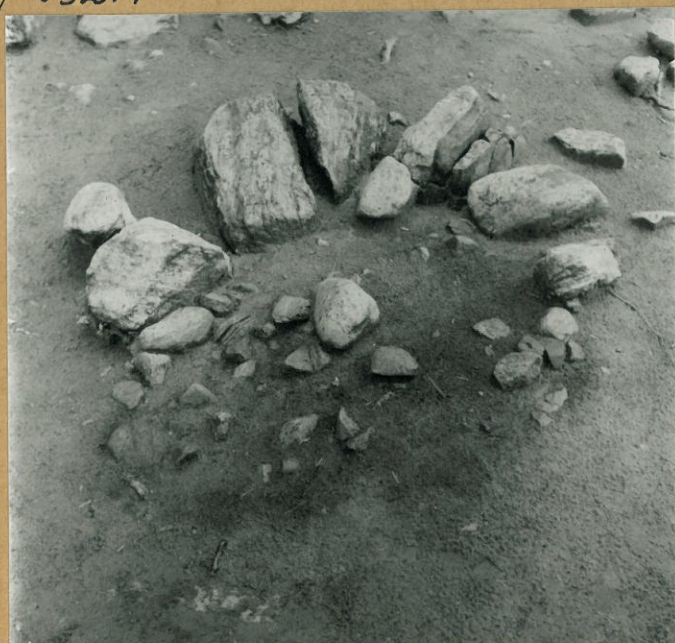

3.
+53255



4
+53257

2-3 Sama liesi
kuin edellön. Taso
2 koillisesta ja
kaakosta, ylä-
viistosta ku-
vattuna

4 Saman liehen
3. taso kaakosta
kuvattuna.

E. Linturi 1980

SALO VANUTEHDAS 2 ALUE B



f. 53258-59

1-2 Nohikaari ruuduissa
562-564/558, taso 2.
Kuvattu yläviistosta
etelästä selän idästä

3-4 Sama nohikaari
4. tasossa. Kuvattu
itästä ja yläviistosta
etelönlähdosta.

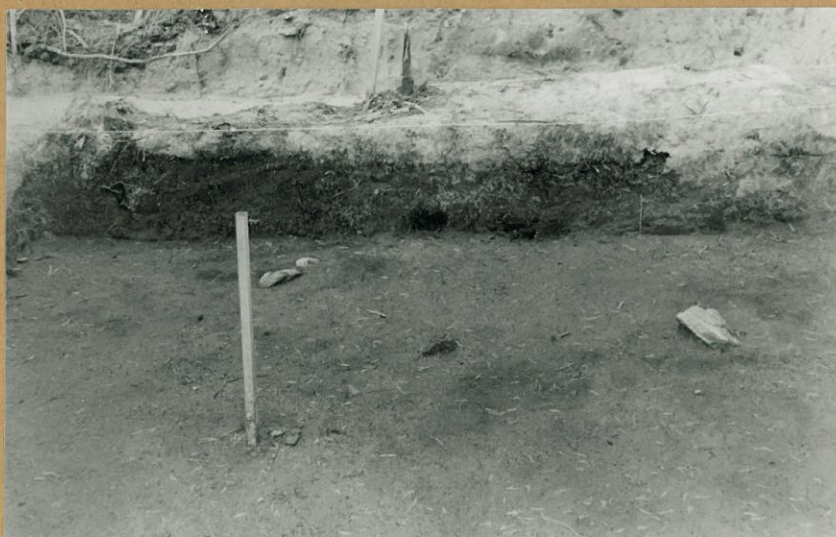

f. 53283

E. Linturi 1980



f. 53262



f. 53261

SALO VANUTEHDAS 2 ALUE B



f. 53285-86

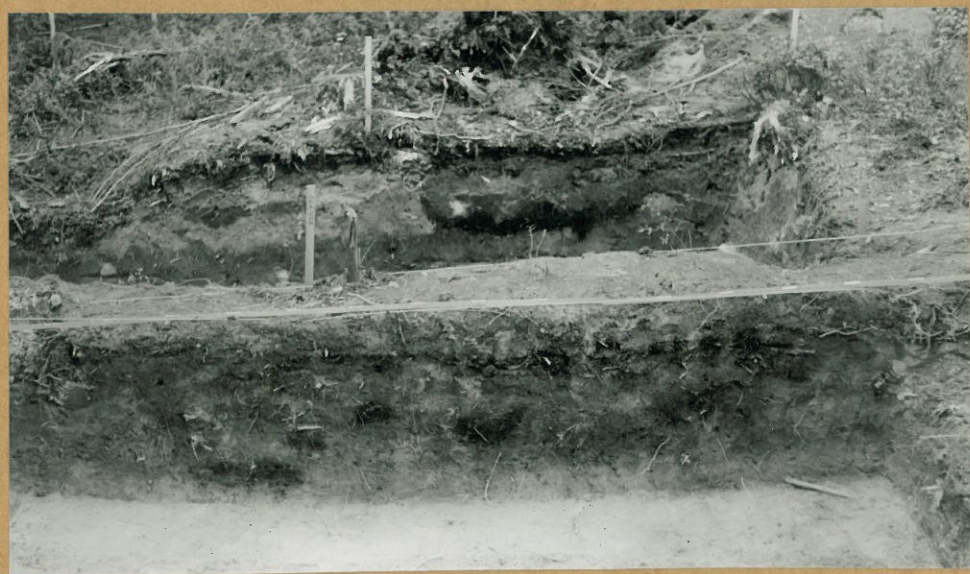

f. 53284



f. 53287

1-2 Ruutujen
562-564/558 tanssi-
profiili idästä lu-
vattuna. Kuvassa
2 talana ruudun
564/556 tanssi-pro-
fiili.

3. Sama profiili ta-
soon 3 kaivettuna.
Suojamuovi ruu-
dussa 564/556.
Kuvattu idästä.

E. Linturi 1980

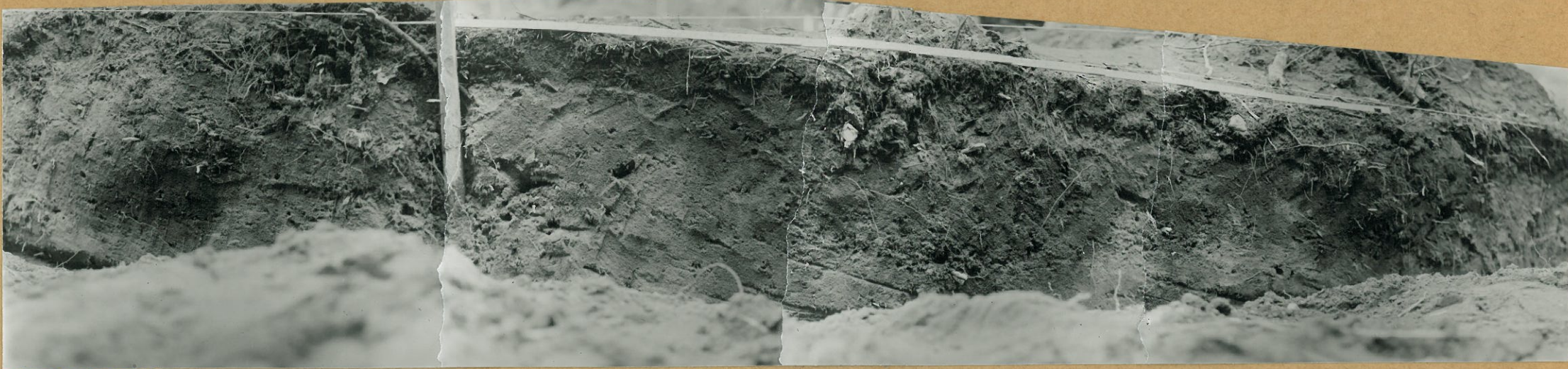

f. 53263-66

1. Ruutujen 562-564/556 itäprofiili lännestä kuvattuna.
2. Nohiläitelmä työssä 564/556, taso 2. Kuvattu idästä.
- 3-4. Sama kuiva edellä; taso 3 ja profiili.



f. 53272



f. 53281



f. 53267

SALO VANUTEHDAS 2 ALUE B



f. 53282

Ruudut 564-554/556,
taso 3. Kuvattu poh-
joiskoillisesta.



f. 53260

Nokiläilukä ruudussa
554/556, taso 1. Ku-
vattu etelästä.

E. Linturi 1980

SALO VANUTEHDAS 2

E. Linturi 1980

Kopio Salon kaupungin Ollikkalan kaupunginosan asemakaavakartasta
1:2000

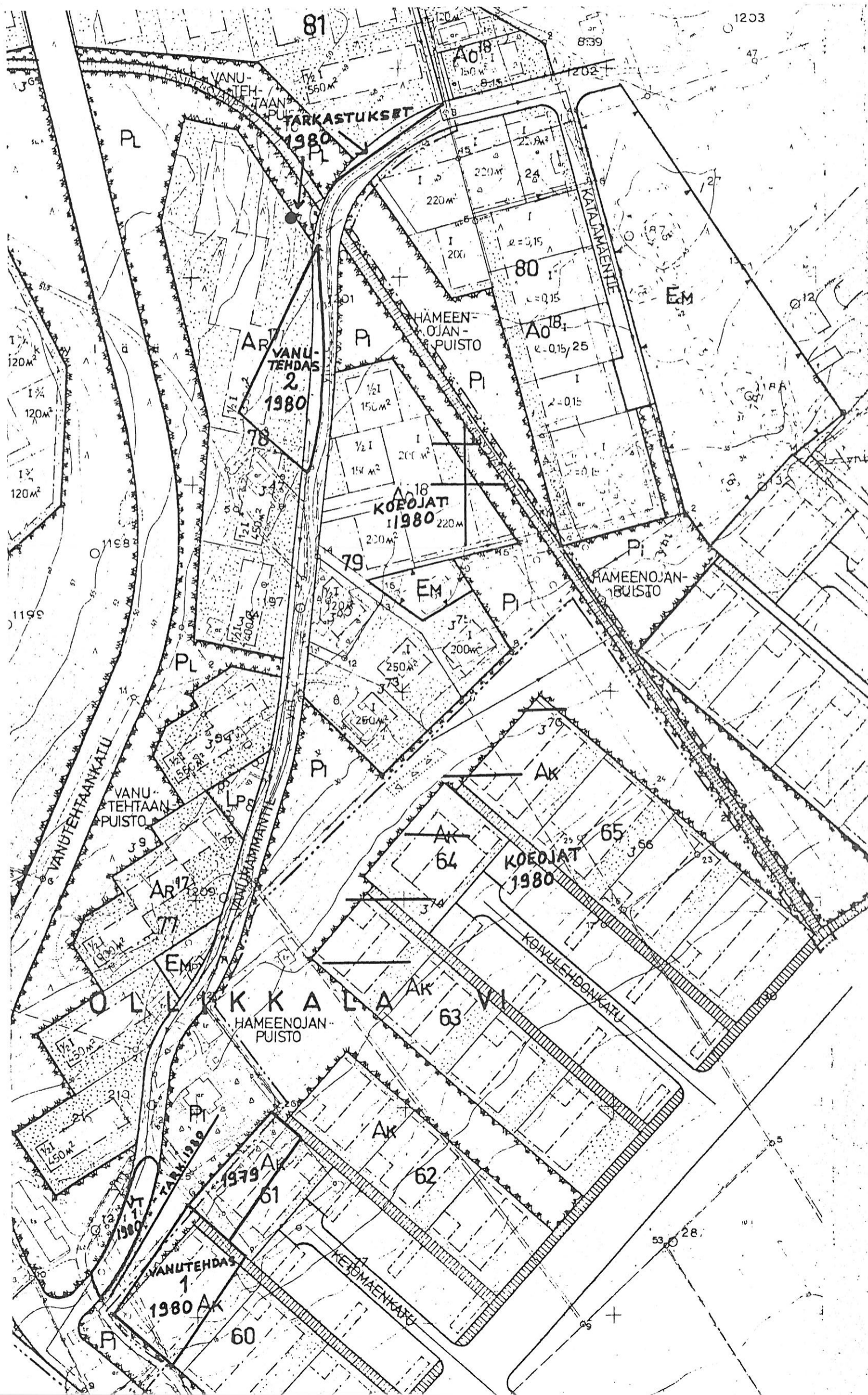

SALO VANUTEHDAS 2

E. LINTURI 1980

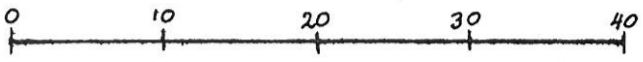

Kopio Salon kaupungin pohjakartasta 1:500
Lehti 245 Bc

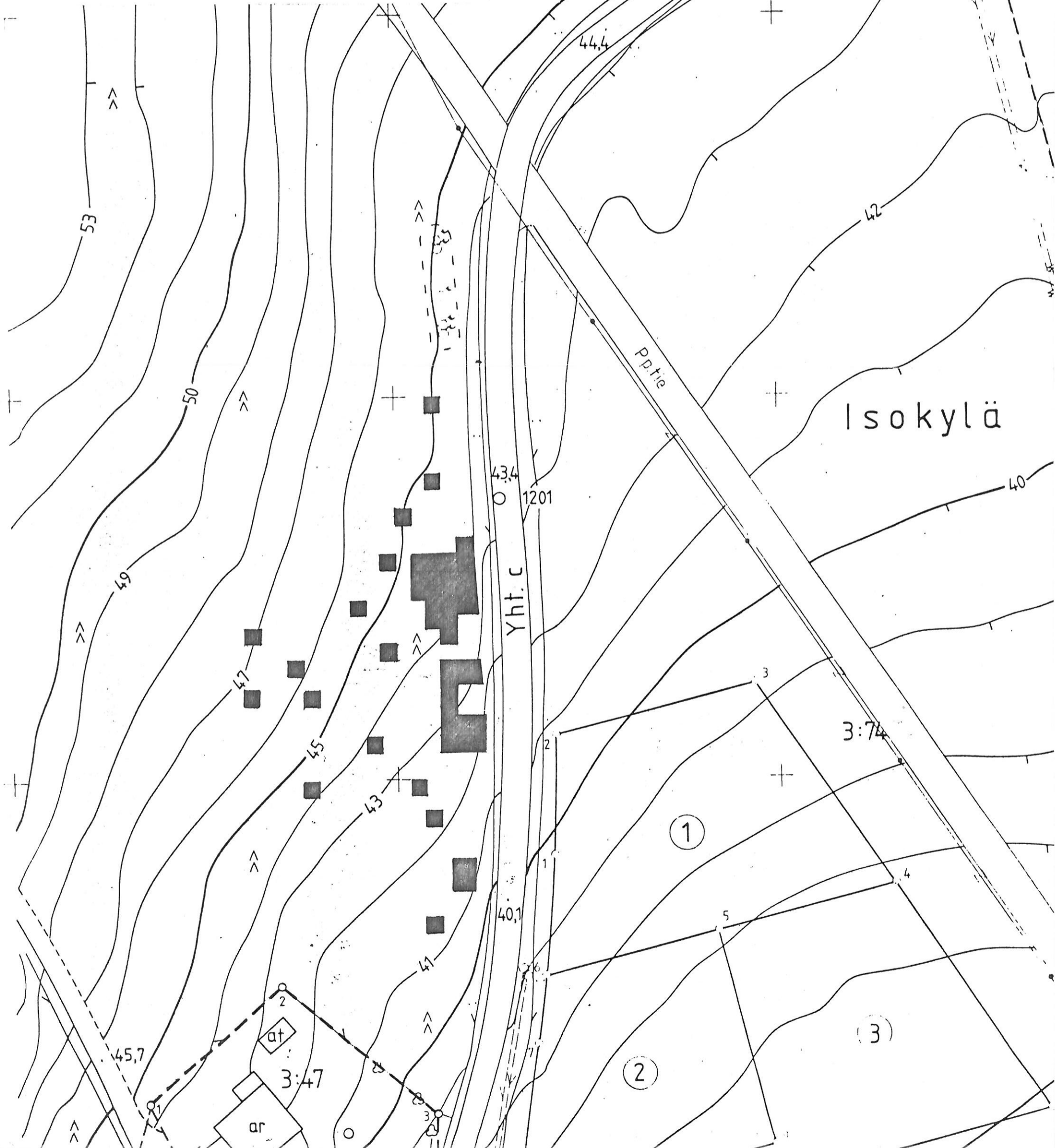

Piireniemi s. 30

SALO VANUTEHDAS 2

E. LINTURI 1980

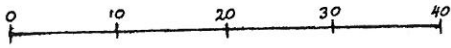

Kopio Salon kaupungin pohjakartasta 1:500
Lehti 245 Bc

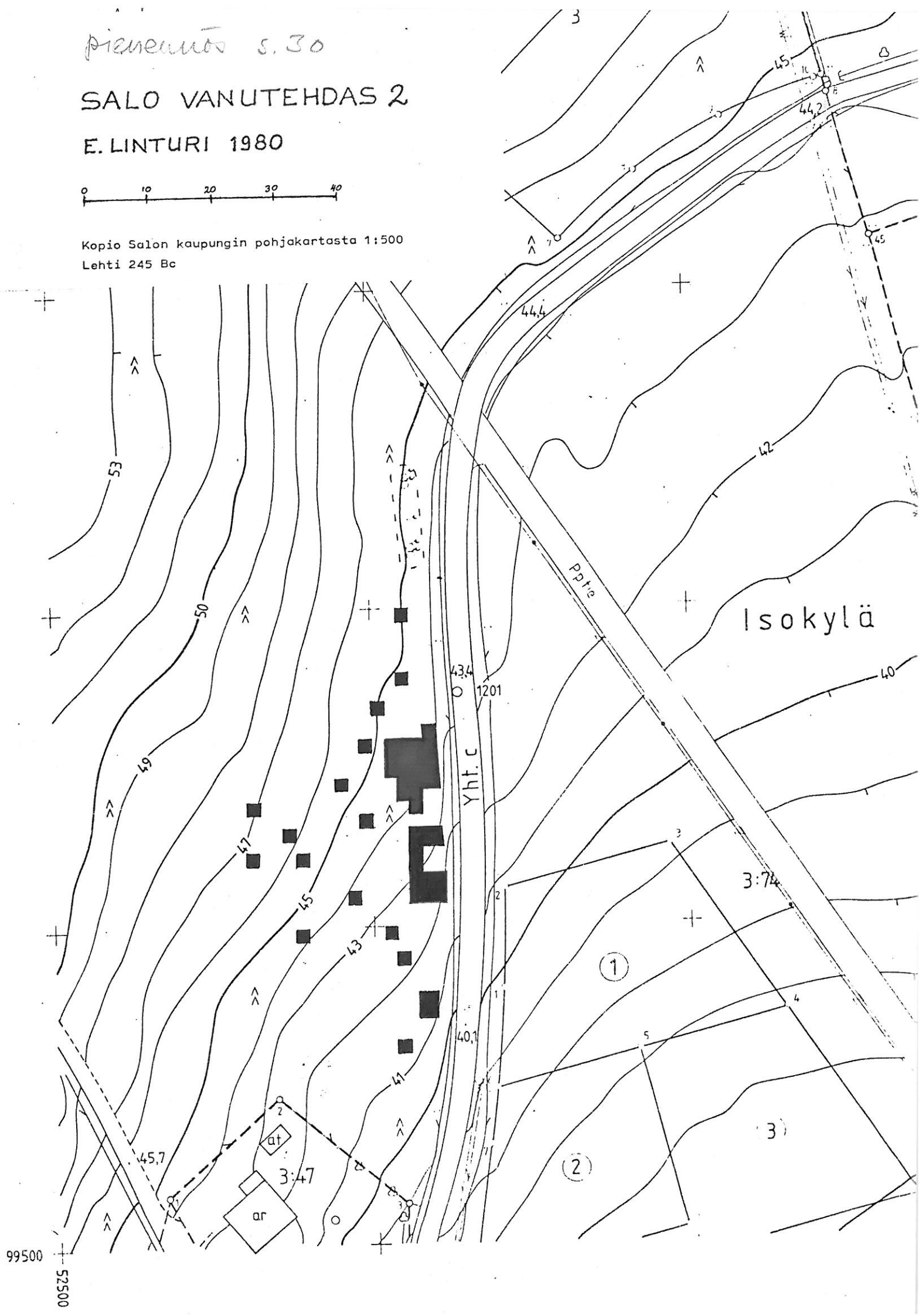

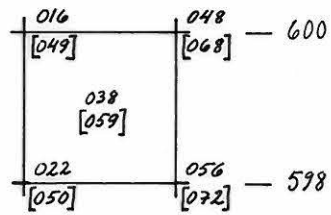

SALO VANUTEHDAS 2

E. LINTURI 1980

PINTAVAAITUKSET

KP 000 = 45,00 YMP.

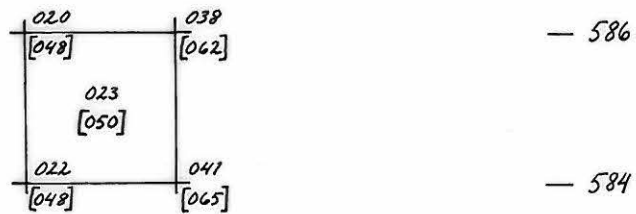
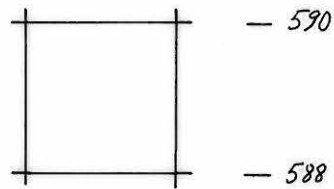

- 582



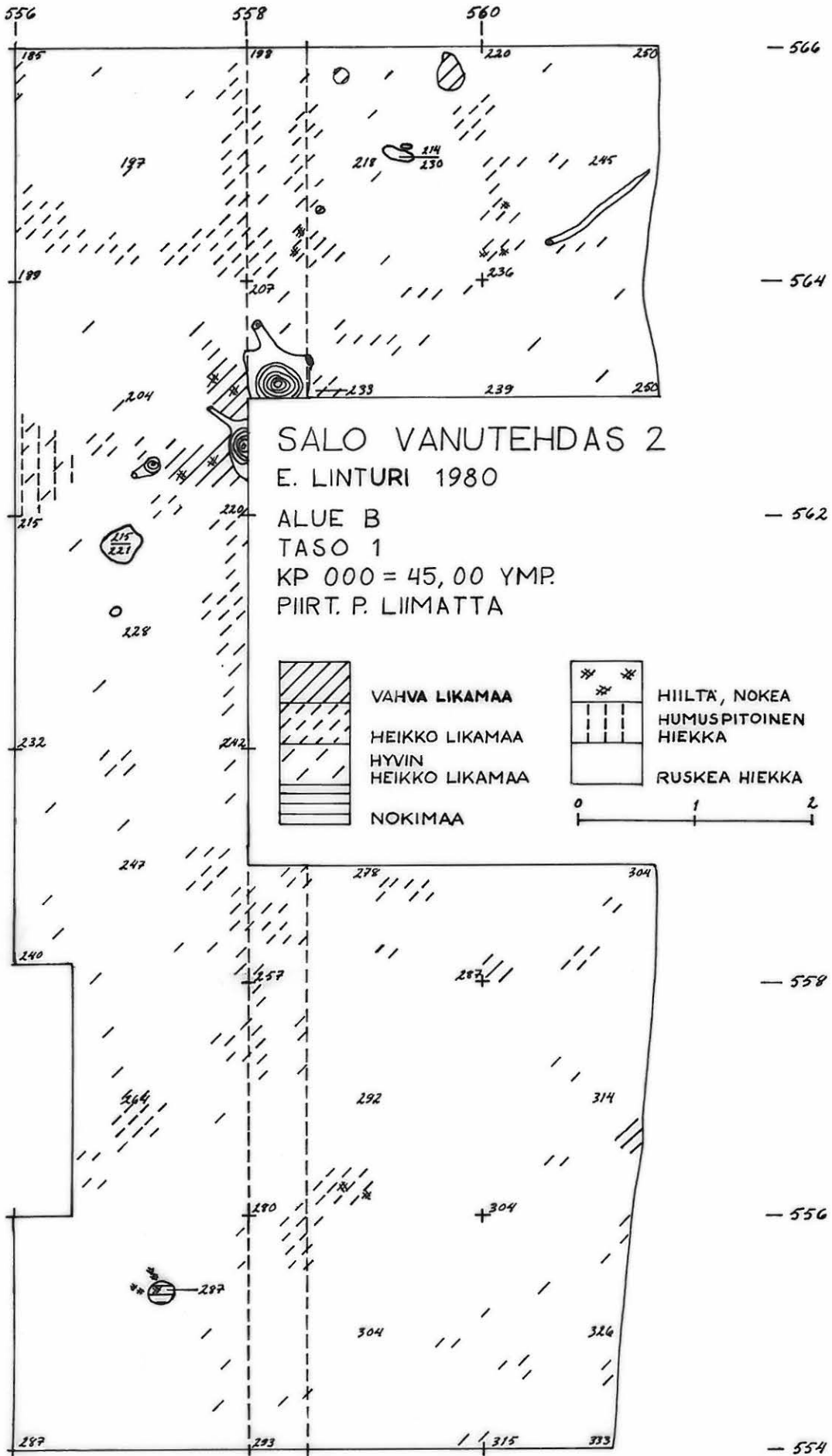

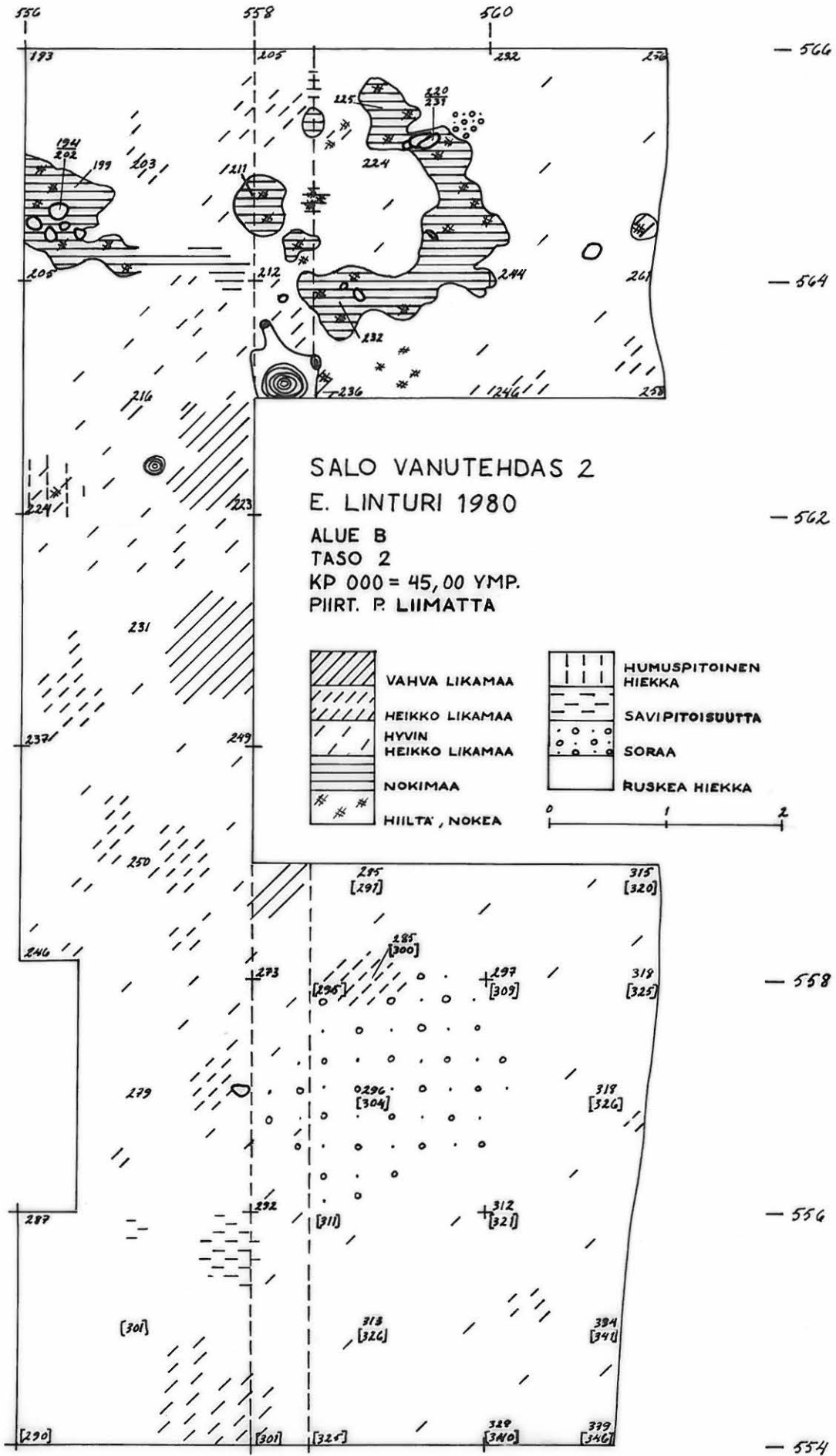

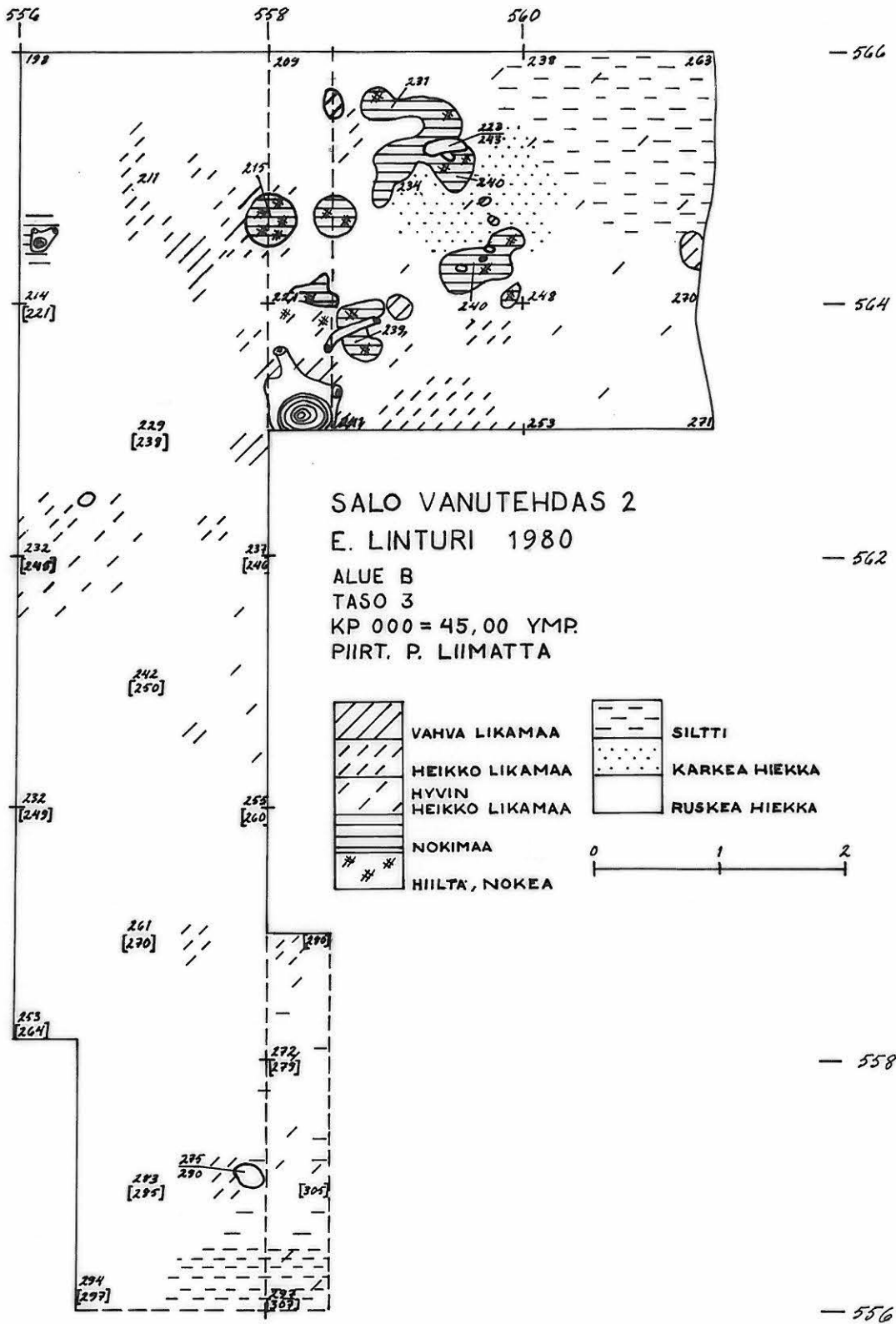

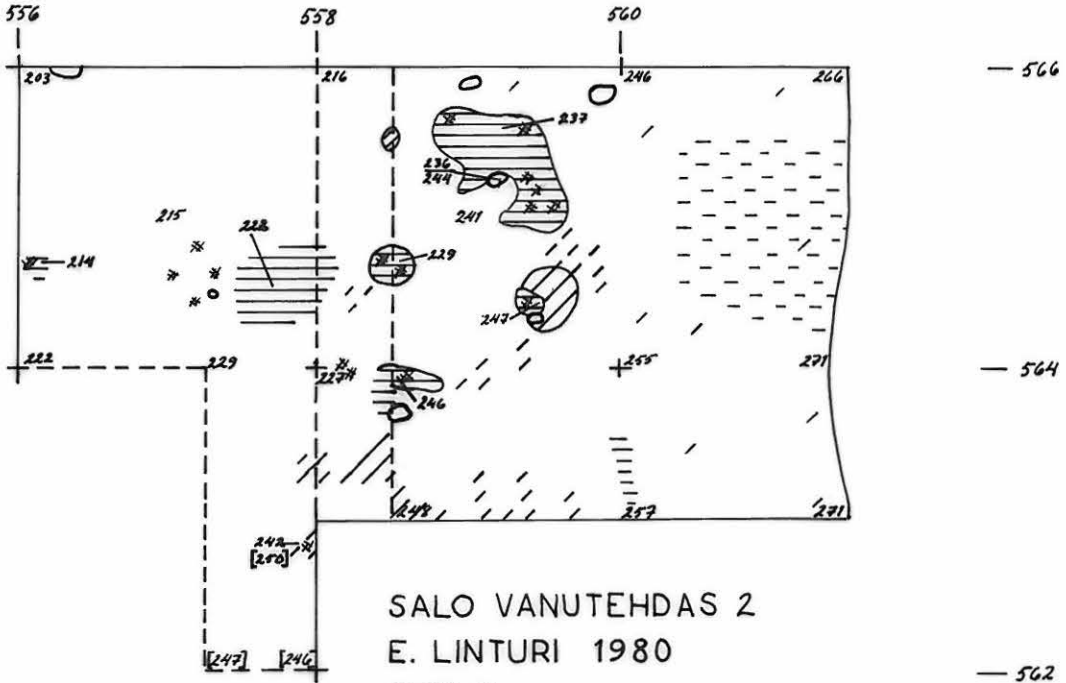

SALO VANUTEHDAS 2
 E. LINTURI 1980
 ALUE B
 TASO 4
 KP 000 = 45,00 YMP.
 PIIRT. P. LIIMATTA



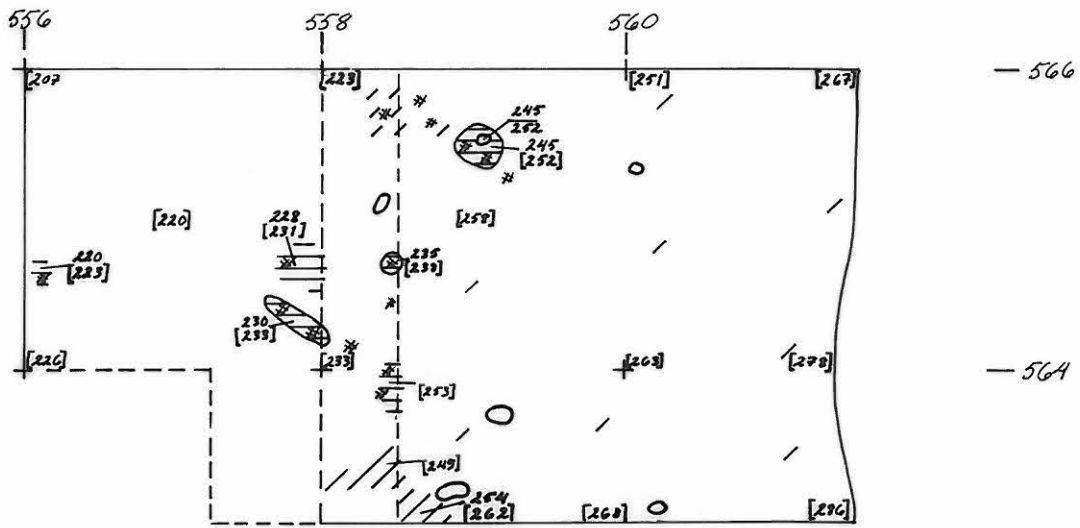

SALO VANUTEHDAS 2
 E. LINTURI 1980
 ALUE B
 TASO 5
 KP 000 = 45, 00 YMP.
 PIIRT. P. LIIMATTA

	VAHVA LIKAMAA
	HEIKKO LIKAMAA
	HYVIN HEIKKO LIKAMAA
	NOKIMAA
	HIILTA, NOKEA
	SILTIN SEKAINEN VAALEA HIEKKA



SALO VANUTEHDAS 2

E. LINTURI 1980

ALUE A.
ITÄ-LÄNSI SUUNTAINE
PROFIILI LINJALLA 580 ETELA'STÄ
KP 000 = 45,00 YMP.
PIIRT. E. LINTURI

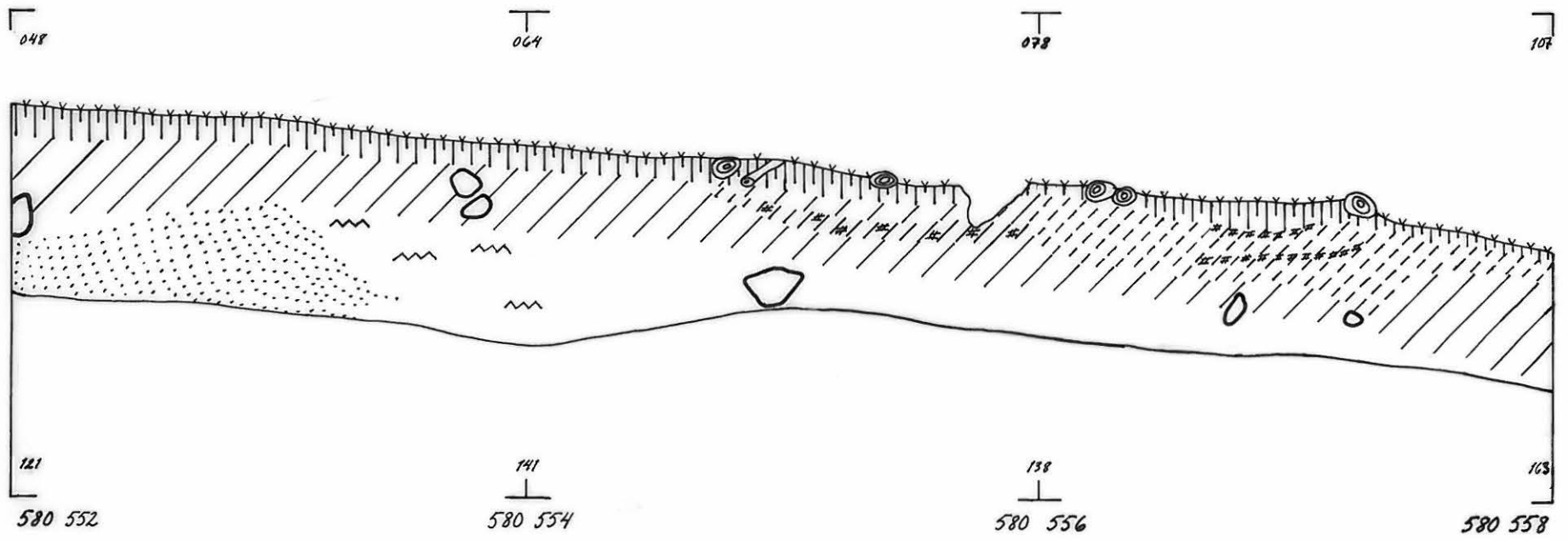
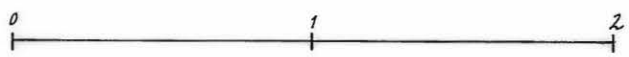
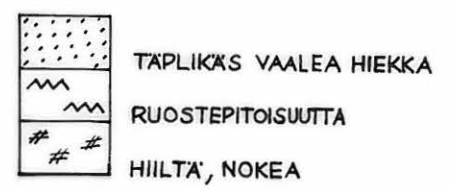

SALO VANUTEHDAS 2

E. LINTURI 1980

ALUE A.
POHJOIS-ETELÄ SUUNTAINEN
PROFIILI LINJALLA 552 IDÄSTÄ

KP 000 = 45,00 YMP.

PIIRT. E. LINTURI

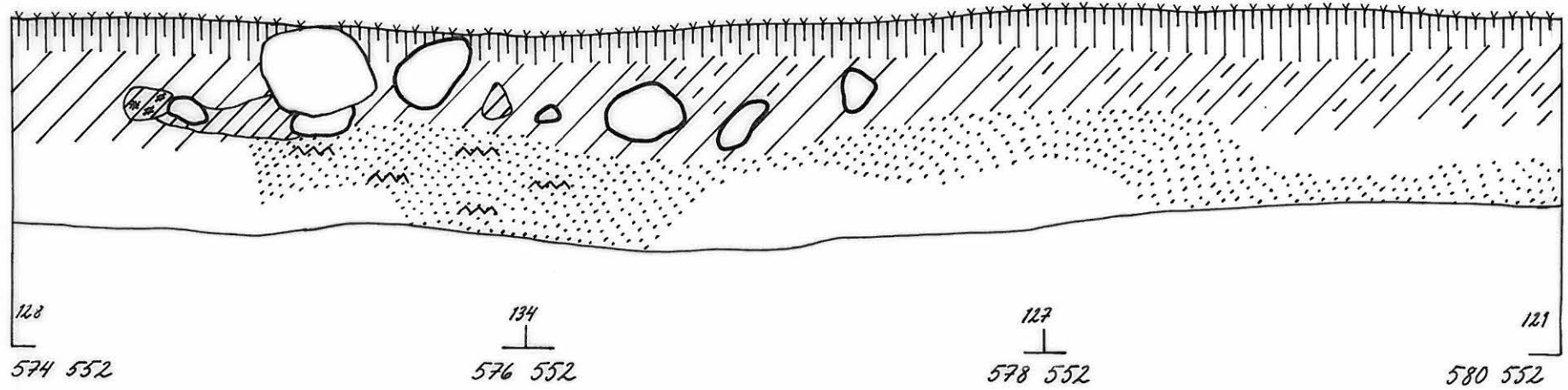
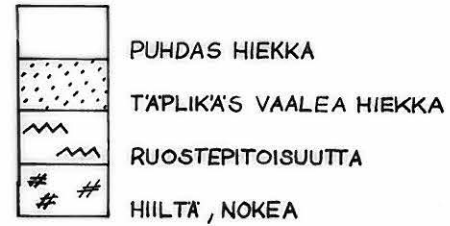

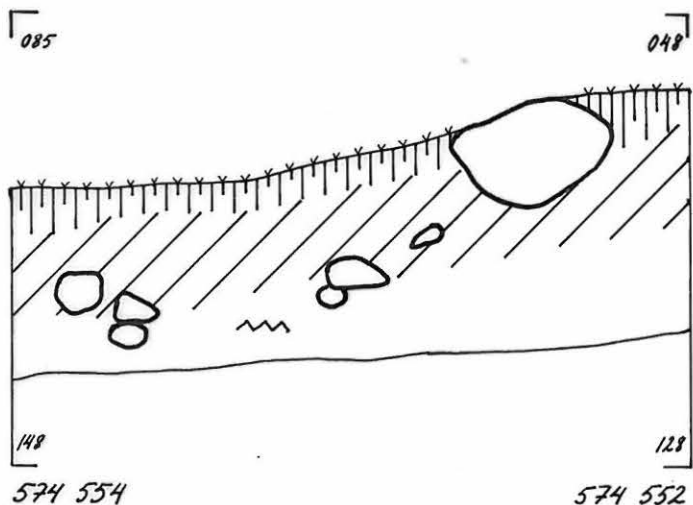

ITÄ-LÄNSI SUUNTAINEN
PROFIILI LINJALLA 574
POHJOISESTA

SALO VANUTEHDAS 2
E. LINTURI 1980

ALUE A.
KP 000 = 45,00 YMP.
PIIRT. E. LINTURI

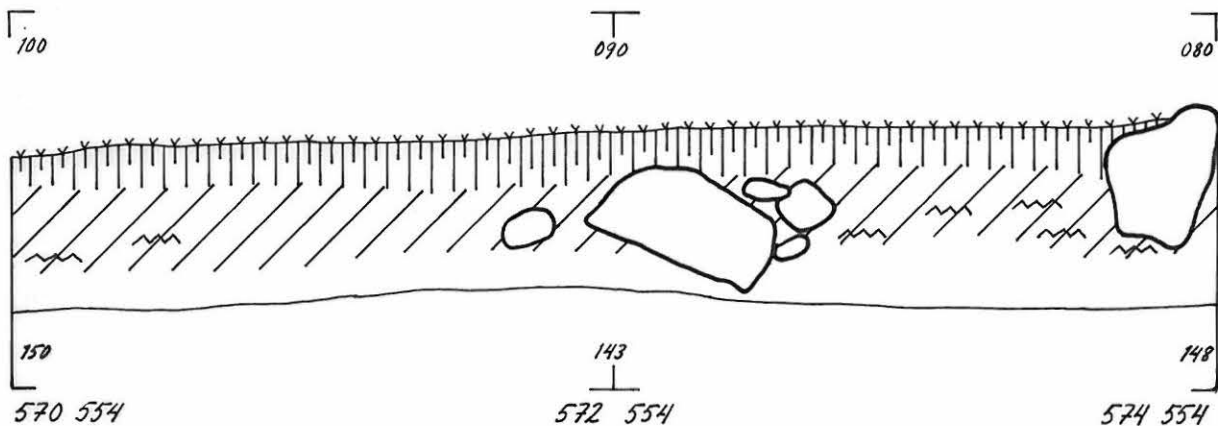
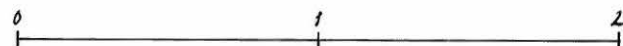

POHJOIS-ETELÄ SUUNTAINEN
PROFIILI LINJALLA 554
IDÄSTÄ

SALO VANUTEHDAS 2 E. LINTURI 1980

ALUE A.

KP 000 = 45,00 YMP.

PIIRT. E. LINTURI

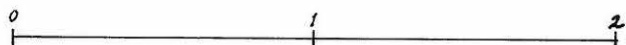

TURVE JA
HUUHTOUTUNUT MAA
HYVIN HEIKKO LIKAMAA
RUSKEA HIEKKA



PUHDAS HIEKKA
RUOSTEPITOISUUTTA

POHJOIS-ETELA' SUUNTAINEN
PROFIILI LINJALLA 556
IDASTA

119

109

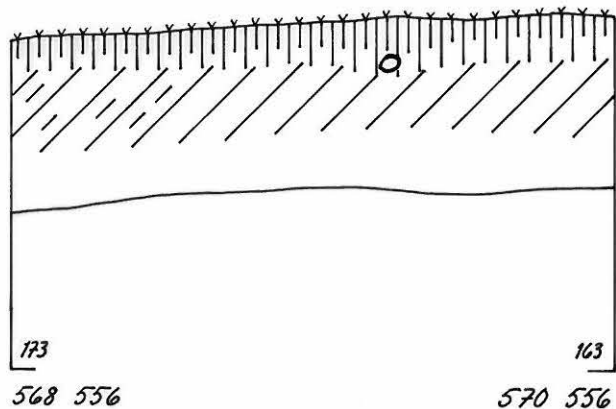

ITA'-LANSI SUUNTAINEN
PROFIILI LINJALLA 570
POHJOISESTA

109

100

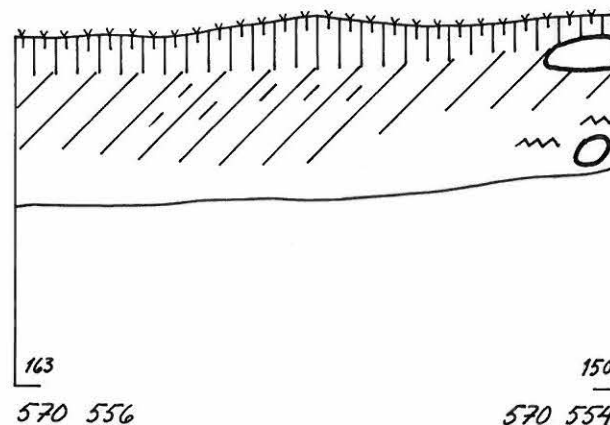

SALO VANUTEHDAS 2

E. LINTURI 1980

ALUE A

KP 000 = 45,00 YMP.

PIIRT. P. LIIMATTA

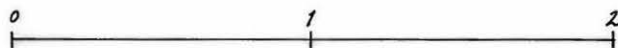

TURVE JA HUUHTOUTUNUT MAA

HEIKKO LIKAMAA

HYVIN HEIKKO LIKAMAA



RUSKEA HIEKKA

PUHDAS HIEKKA

NOKIMAA

ITÄ-LÄNSI SUUNTAINE PROFIILI LINJALLA 582 ETELÄSTÄ

110 114

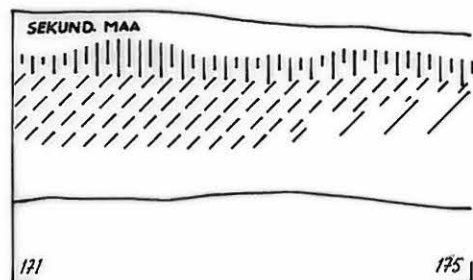

171 175

582 558,5

582 560

ITÄ-LÄNSI SUUNTAINE PROFIILI LINJALLA 572 POHJOISESTA

163 128 127

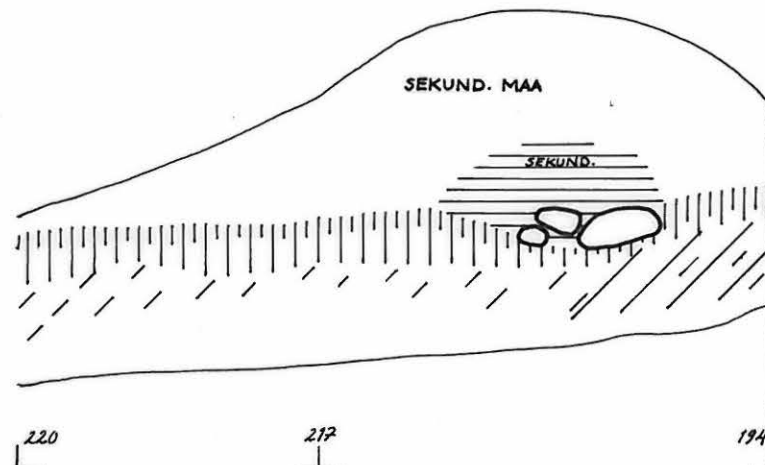

220 212 194

572 560

572 558,5

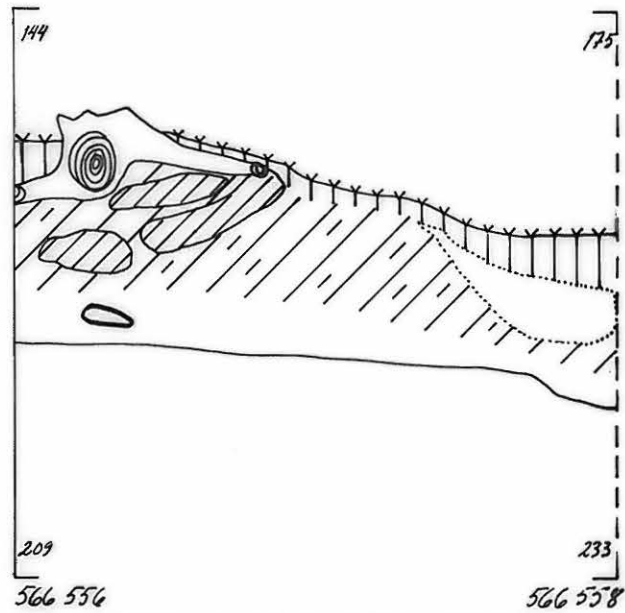

ITÄ-LÄNSI SUUNTAINEN PROFIIILI LINJALLA 566 ETELÄSTÄ

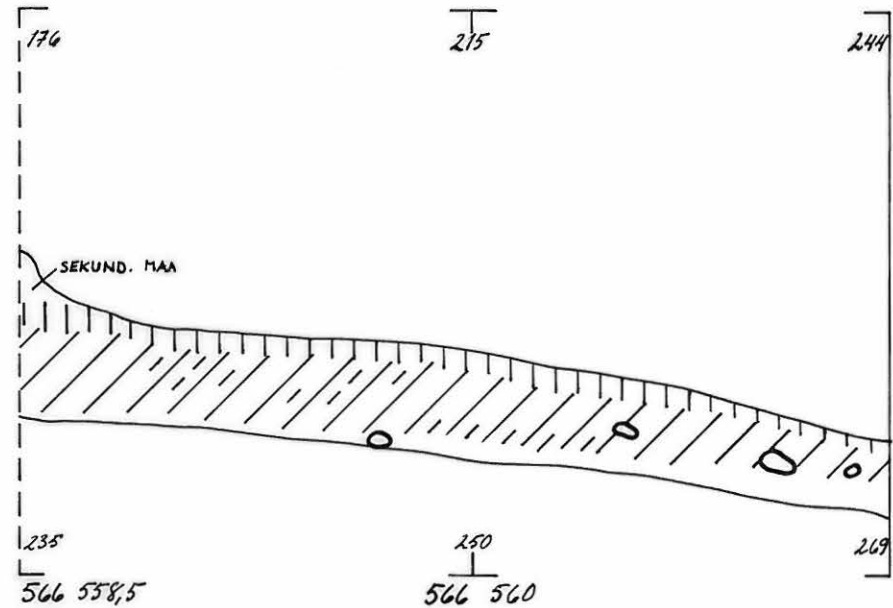

SALO VANUTEHDAS 2

E. LINTURI 1980

ALUE B.

KP 000 = 45,00 YMP.

PIIRT. E. LINTURI JA P. LIIMATTA

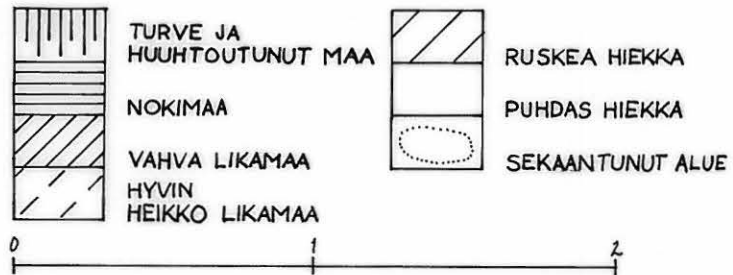

ITÄ-LÄNSI SUUNTAINEN PROFIIILI LINJALLA 562,5 POHJOISESTA

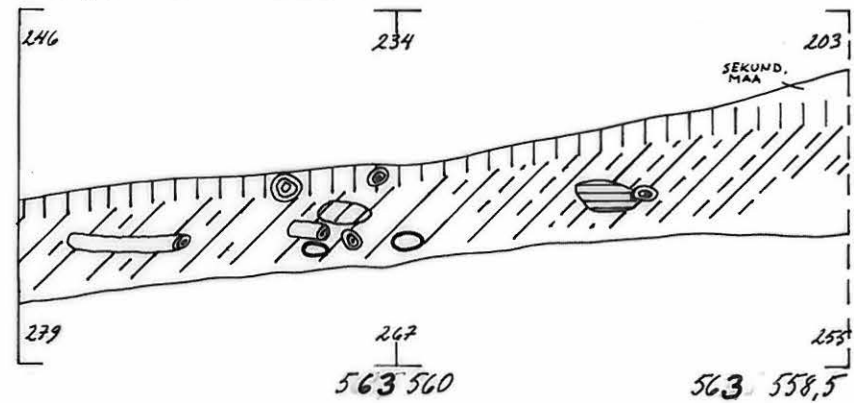

SALO VANUTEHDAS 2
E.LINTURI 1980

ALUE B
KP 000 = 45,00 YMP.
PIIRT. E.LINTURI JA P.LIIMATTA

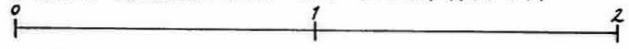

ITA'-LANSI SUUNTAINEN PROFIILI LINJALLA 554 POHJOISESTA

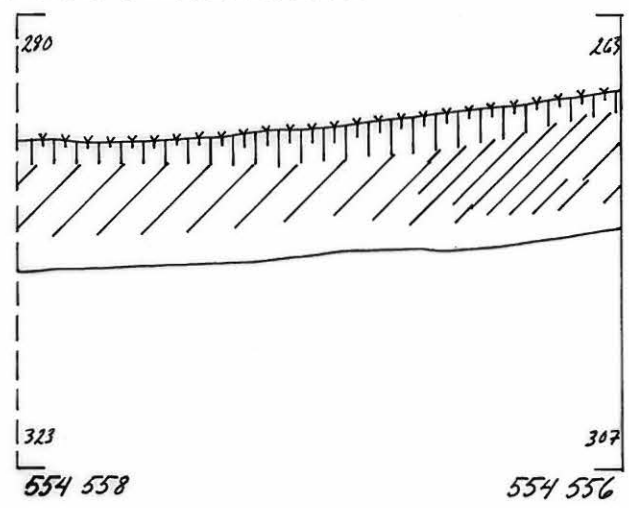
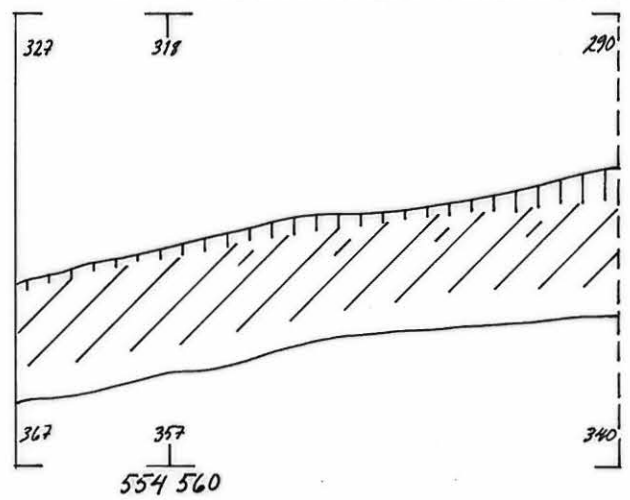

-  TURVE JA HUUHTOUTUNUT MAA
-  VAHVA LIKAMAA
-  HYVIN HEIKKO LIKAMAA
-  RUSKEA HIEKKA
-  PUHDAS HIEKKA

ITA'-LANSI SUUNTAINEN PROFIILI LINJALLA 559 ETELASTA

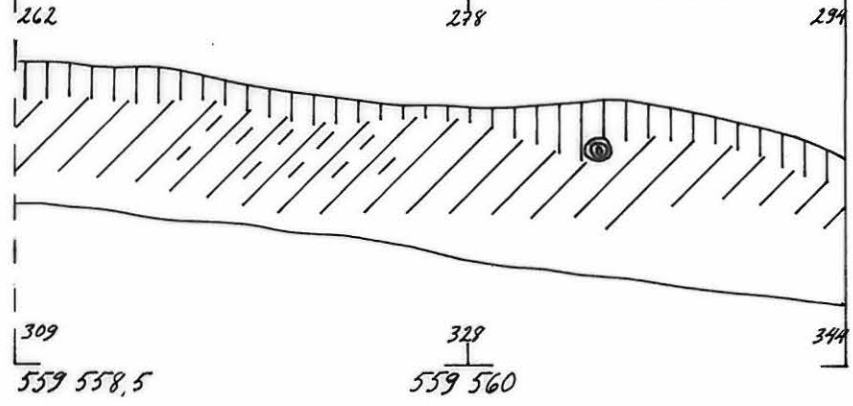

SALO VANUTEHDAS 2

E. LINTURI 1980

POHJOIS-ETELÄ SUUNTAINEN
PROFIILI LINJALLA 557 IDÄSTÄ

KP 000 = 45,00 YMP.

PIIRT. P. LIIMATTA

