

SALLA 27 KENTTÄLAMPI

Kivikautisen asuinpaikan kaivaus

Taisto Karjalainen 1993

27

SALLA KENTTÄLAMPI

Kivikautisen asuinpaikan kaivaus

Taisto Karjalainen 1993

Sisällysluettelo

	sivu:
Johdanto	1
Arkistotiedot	2
Peruskarttaote	3
1. Kaivauspaikan sijainti, topografia ja lähilöydöt	4
2. Kaivaus	5
2.1. Tavoite ja tekniikka	5
2.2. Maaperä	6
2.3. Kiinteät muinaisjäännökset	6
2.4. Merkit maaperässä	8
2.5. Löydöt	8
3. Yhteenvedo	10
Dialuettelo	12
Negatiiviluettelo	14
Luettelo kartoista	16
Kartat	18 - 44
Kuvataulut	45 - 46
Luuanalyysi	47

Johdanto

Keväällä 1993 sain museoviraston arkeologian osastolta tehtäväkseni kaivaa Sallan Onkamojärven esihistoriallisia kohteita. Kenttälammen kivikautista asuinpaikkaa tutkittiin ajalla 2.6. - 22.6.1993. Kaivaus tehtiin valtion työllisyysohjelman varoilla, joilla työllistettiin 11 kaivajaa ajalla: 2.6. - 30.7. 1993. Työn johdossa olivat kaivauksen johtajana allekirjoittanut ja piirtäjinä Kreetta Lesell - Cabalou ja Raija Ylönen.

Kenttälammen (27) kivikautisen asuinpaikan löysi Hannu Poutiainen inventointimatallaan vuonna 1989. Kts. inv. kertomus top. arkistossa. Poutiainen oli kerännyt alueelta kvartsikaapimen, iskoksia ja liusketta (KM:24535;1 - 3).

Kenttälammen asuinpaikka sijaitsee samannimisen lammen rannalla, joka puolestaan kuuluu Onkamojärven vesistöalueeseen. Onkamojärvi on Sallan suurin vesialue, joka ulottuu myös Venäjän puolelle. Onkamojärven ympäristöä, kuten koko Sallan kunnan aluetta on tutkittu hyvin vähän arkeologisesti. Kesän kaivauksilla tutkittiin kuutta Onkamojärven kohdetta, jotka vaihtelivat ajallisesti kivikaudesta rautakauteen ja ehkä historialliseen aikaan saakka.

Arkistotiedot

Salla 27 Onkamo Kenttälampi

Kivikautisen asuinpaikan kaivaus ajalla: 31.5. - 22.6. 1993.

Kunta: Salla

Kylä: Onkamo

Tila: Onkamo Rn:o 7:22 Niskala

kt. 732 - 412 - 722

Maanomistaja: Kujala Sauli Antero

os. 98970 Onkamojärvi

Peruskartta: 4621 10 Salla Onkamo (1963 Helsinki).

Kaivausalueen koordinaatit: x: 7405 70 - 76

y: 457 64 - 70

z: n. 291 - 294 m.m.p.y.

Aikaisemmat tutkimukset: Inventointi, Hannu Poutiainen 1989.

Aikaisemmat löydöt: KM: 24535: 1 - 3.

Kaivaukselta tulleet löydöt: KM:28008: 1 - 442. Diar.28.10.1993.

Kertomukseen liittyvät negatiivit: 92987 - 92999.

Kertomukseen liittyvät diat: 27345 - 27366.

Kertomukseen liittyvät kartat: kts. luettelo sivu: 16.

OTE PERUSKARTASTA 4621 10 SALLA ONKAMO (1963 Helsinki)

x:7405 70 - 76 y:457 64 - 70 z:n.291 - 4 m.m.p.y.

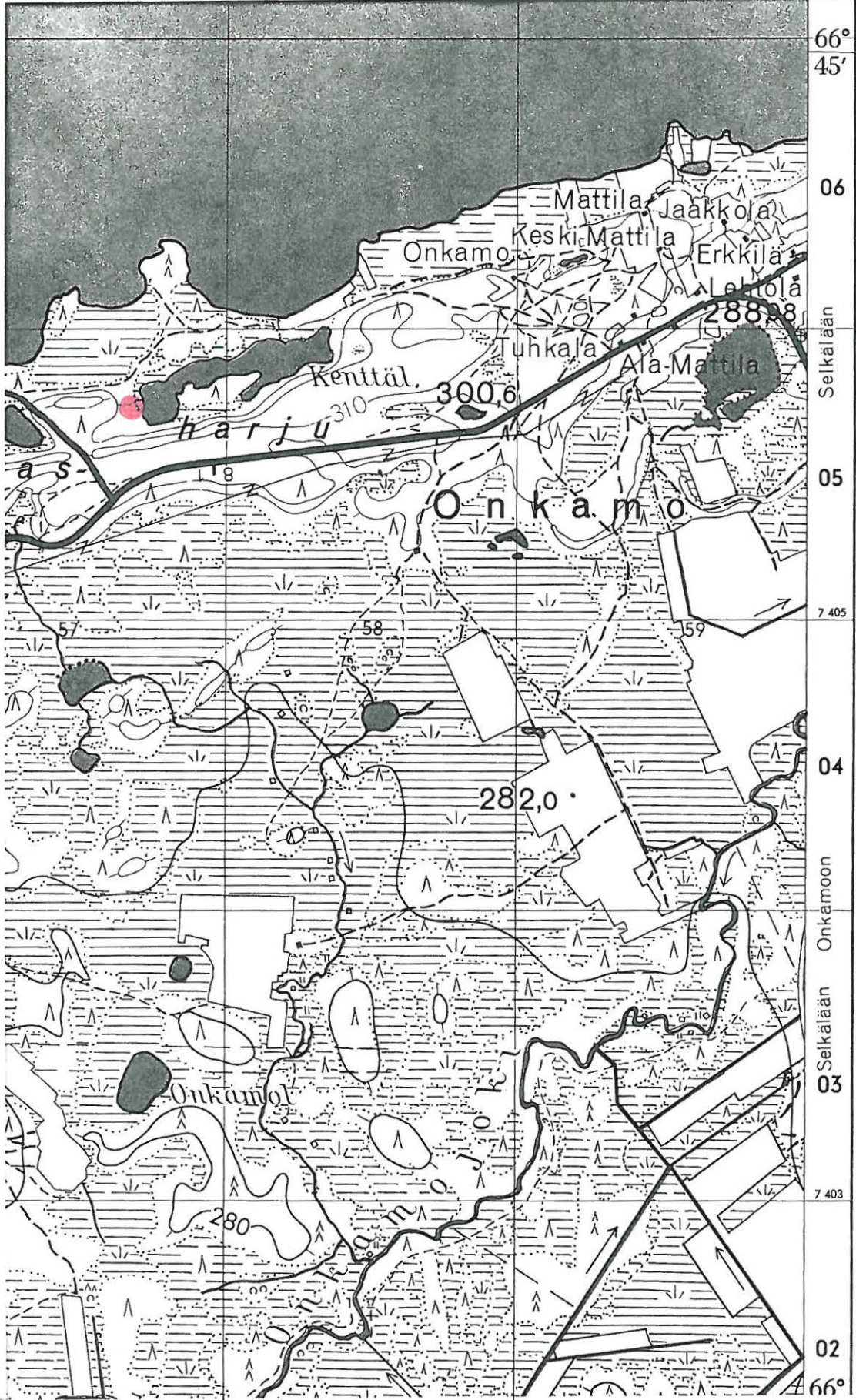

Kohde on merkitty karttaan punella

1. Kaivauspaikan sijainti, topografia ja lähilöydöt

Kenttälammen kohde sijaitsee Sallan kunnan Onkamon kylässä, noin 19 km Sallan kirkolta kaakkoon. Kenttälampi, jonka länsirannalla kohde on, sijaitsee Onkamojärven ja Kangasharjun välissä, Onkamon kylän länsipuolella. Kenttälammen länsipääty on hiekkarinne, jossa on kaksi terassia. Järven päätyyn johtaa Kangasharjun pohjoispuolella olevassa solassa sijaitseva hiekkatie. Kenttälammen länsipäätyä on käytetty leirintään, joka on kuluttanut alueen kenttäkerroksen siten, että alueen varpukasvillisuus on hävinnyt ja eroosio on alkanut kuljettamaan hienoa hiekkamaata. Kenttälammen länsipääty on suojaisa lahti, jonka rannat kohoavat etelään ja länteen jyrkkinä Kangasharjun rinteinä. Pohjoisessa on matala Onkamojärven ja Kenttälammen välinen hiekkakannas, jonka rannat ovat soistuneet. Itäänpäin asuinpaikalta on hyvä näkyvyys yli Kenttälammen selän.

Kenttälammen asuinpaikan lähilöytöjä ovat kohteesta suoraan itään, Kenttälammen etelärannalla sijaitseva purnu (70), kohteesta suoraan pohjoiseen sijaitseva ruumishauta (74), sekä kohteesta koilliseen, Kenttälammen pohjoisrannalla sijaitsevat kuopanteet (69), pyyntikuopat (68), pyyntikuopat ja metallikautinen löytöpaikka (67) sekä kenttä, röykkiöitä ja kuopanteita (77). Kohteiden perässä olevat numerot viittaavat muinaisjäännösrekisterin kohdenumeroihin.

2. Kaivaus

2.1. Tavoite ja tekniikka

Kaivaustutkimuksella pyrittiin selvittämään jo todetun kivi-kautisen asuinpaikan laajuutta, sisäistä rakennetta, mahdollisia eri asutusvaiheita ja kronologiaa. Kaivaus aloitettiin luomalla alueelle koordinaatisto, jonka x -koordinaatit kasvoivat suuntaan 350 goonia ja y -koordinaatit suuntaan 50 goonia. Peruspaa-
lu x:100, y:200 sijaitsi 30 metriä Kenttälammen rannasta suun-
taan 250 goonia. Kiintopisteestä (kts. yleiskartta s. 18) perus-
paalu sijaitsi 12 metriä suuntaan 310 goonia. Kaivauksella käy-
tetty kiintopiste oli kivessä leirintäalueen reunalla (kts.
yleiskartta). Kiintopisteen korkeus on 293,29 m.m.p.y., joka on
mitattu Onkamojärven pinnasta. Kenttälammelle avattiin neljä
kaivausaluetta, joissa kaikissa käytettiin em. kiintopistettä.
Kaivausalueet 1 ja 2 vaaittiin koneelta 1, jonka lukema kiinto-
pisteelle oli 152. Kaivausalueet 3 ja 4 vaaittiin koneelta 2,
jonka lukema kiintopisteeltä oli 103. Kaikki kaivauksella tehdyt
mittaukset perustuvat edellä esitettyyn koordinaatistoon. Kaive-
tut alueet avattiin 1 m x 1 m kokoisina ruutuina, joiden lou-
naiskulmiin tässä kertomuksessa annetut x:n ja y:n arvot viit-
taavat.

Kaivausalueilta poistettiin turve, mikäli sitä esiintyi ko. alu-
eilla ja turpeenpoiston jälkeinen taso nimettiin 0 -tasoksi,
josta edettiin syvemmälle 5 cm kerroksissa. Kaikki kaivaminen
tehtiin pelkoilla ja kaivettu mineraalimaa seulottiin seulalla,

jonka silmäkoko oli 6 mm.

Kaivausalueet valittiin maastohavaintojen ja irtolöytöjen perusteella. Kaikilla neljällä kaivausalueella oli havaittavissa kvartsi-iskoksia jo ennen varsinaista kaivaustutkimusta. Alueilla 3 ja 4 oli merkkejä myös nokimaavärjäytymistä ja jotkut liesikivet olivat maan pinnalle havaittavissa.

2.2. Maaperä

Kenttälammen maaperä oli hienoa hiekkaa, joka syvemmillä; noin 20 cm:ssä vaihtui paikoin siltiksi. Kenttälammella, kuten yleensäkin pohjoisen kuivissa kangasmaastoissa podsolimaan kerrokset olivat ohuita. Kenttälammen kaivausalueen maaperä oli joutunut voimakkaan eroosion kohteeksi. Paikkaa käytettiin leirintään, mikä oli kuluttanut laajoilta alueilta kenttäkerroksen kasvillisuuden kokonaan. Etenkin autojen ajourissa sadevesi oli kuljettanut hienojakoista maata kohti lampea jopa siinä määrin, että esim. kaivausalueen 1 eteläpäädyssä rikastumiskerrostakin oli lähtenyt liikkeelle. Toisaalta taas alueilla, kuten kaivausalue 3:n eteläosat, sadevesi oli koonnut humuspitoista ainesta, mikä näkyi maaperässä mustina laikkuina vaikeuttaen maannoksen tulkintaa.

2.3. Kiinteät muinaisjäännökset

Kenttälammen asuinpaikalta tavattiin neljä kiinteää muinaisjäännöstä: kolme liettä ja yksi painanne. Liedet sijoittuivat alu-

eille seuraavasti: alue 1 ruudut:x:102 - 104/y:197 - 199, alue 3 ruudut: x:108/y:222 - 224, alue 4 ruudut: x:114 - 115/y:190 - 191. Painanne, jota ei avattu sijaitsi kohdassa x: 109 - 111/y:191 - 192. Kaikki liedet olivat rakenteeltaan erilaisia. Alueen 1 liesi muodostui pienistä, noin 2 - 5 cm halkaisijaltaan olevista kivistä, jotka olivat lohkeilleet pieniksi palasiksi ilmeisen voimakkaan palon seurauksena. Liesi oli hajonnut laajalle alueelle ja sen hiilet esiintyivät yksittäisinä, pieninä palasina. Lieden yhteyteen liittyivät runsaat palaneet luut (kts. luuanalyysi s.47).

Liesi alueella 3 oli rakenteeltaan soikea (pituus n. 2 m, leveys n. 50 cm.). Rakenteesta ei itseasiassa saatu varmuutta, onko kyseessä liesi vai jokin muu rakenne. Rakenne koostui suurista palaneista kivistä, hiiltyneestä puusta, noesta ja palaneesta maasta. Rakenteen ylimpien kivien huiput oli havaittavissa jo maan pinnalle ja alueen maa oli noen mustaamaa jo ennen, kuin aluetta oli avattu. Tosin alueen maaperä oli voimakkaasti kulunut leirinnän seurauksena, joten rakenteet ovat voineet olla jossakin vaiheessa kokonaan maan peitossa. Rakenteen itäpäädyssä oli paljon suuria lohkareiksi palaneita kiviä, länsipäätyä luonnehti puolestaan hiiltynyt puu (kts. kartat s. 31 - 35).

Alueen 4 lieden kivet olivat myös maan pinnalle havaittavissa. Liesi sijaitsi leirintäalueelle johtavan tien keskellä ja maa oli tälläkohdin kulunut ilmeisesti useita senttimetrejä alkupe-
räisestä tasostaan. Liesi koostui muutamista kookkaista n. 10 - 20 cm. halkaisijaltaan olevista palaneista kivistä, joiden ympärillä oli voimakkaan punaiseksi palanutta hiekkaa. Lieden lähiympäristöstä löytyi suuria kvartsi-iskoksia ja kvartsiytimiä.

Kuopanne alueella 109 - 111/191 - 192 oli metrin halkaisijaltaan. Kuopanne oli noin 10 cm syvä ja sen reunat olivat selväpiirteiset ja siinä määrin jyrkät, että se saattaa olla myöhempien aikojen tuote, kuin Kenttälammen muut kiinteät muinaisjännökset. Kuopannetta ei tutkittu kaivamalla.

2.4. Merkit maaperässä

Kenttälammen maaperä oli vaaleankeltaista hiekkaa, jossa ihmistoiminnasta aiheutuneet merkit, kuten palojäljet ja likamaa erottuivat selvästi. Selkeimmin esihistoriallisen ajan ihmistoiminnasta syntyneitä kulttuurimaata oli havaittavissa kaivausalueella 1 lieden ympäristössä. Kaivausalueella 2 oli yksi voimakkaan punaiseksi palanut maaläiskä, joka ei kuitenkaan liittynyt lieteen. Kaivausalueella 3 oli ongelmana erottaa nykyaikaisen leirinnän ja aikaisempien toimien aiheuttamat merkit. Melkein koko kaivausalueella maan pinta oli heti havukerroksen alla noen värjäämää. Alueella oli jäännöksiä useista viimeaikoina perustetuista liesistä. Kun alueen 3 kaivaus eteni ensimmäistä kerrosta syvemmälle, havaittiin, että maa oli edelleen voimakkaan tulenpidon värjäämää; nokimaata oli runsaasti ja hiekka oli palanut punaiseksi (kts. kartat s. 26 - 30).

2.5. Löydöt

Löytöjä tallennettiin 442 alanumeroa, jotka on luettelointi päänumerolla KM: 28008, diar. 28.10.1993. Löydöt otettiin talteen kukin cm:in tarkkuudella. Jos löydöt olivat suurena keskittymänä, voitiin ne tallettaa myös noin 10 x 10 cm alueelta samalle koordinaatille. Kaivaus eteni 5 cm. kerroksissa ja kaikki kaivettu maa seulottiin 6 mm. seuloilla. Löydöt on merkitty levin-

täkarttoihin (kts. s. 44 - 45).

Löydöt materiaaliryhmittäin:

	kpl.	paino/g.
kvartsi-iskoksia	1035	1493,23
kvartsiytimiä	39	922
kvartsiveitsiä	3	90
kvartsiuurtimia	1	10
kvartsikaapimia	10	87
kvartsiesine	1	2
kivilaji-iskoksia	2	42
luuta		462,06
rautaa	8	66
lasia	1	3
kasvinsiemeniä	1	0.1

3. Yhteenveto

Kenttälammen asuinpaikalle tehtiin neljä kaivausaluetta, joiden sijainti valittiin maan pinnalle havaittavien kvartsi-iskosten ja liesikiveysten perusteella. Kaivausalueita laajennettiin löytöjen ja tutkimusintressien mukaan. Aluetta 1 laajennettiin lounaaseen ja länteen alueelta löytyneen hajonneen lieden ja siihen liittyneiden maanvärien ja löytöjen perusteella. Alueen 2 maan pinnassa oli irtolöytöinä kvartsi-iskoksia. Myös aluetta kaivettaessa löytyi iskoksia ja punaiseksi palaneen maan läiskä, löydöt eivät kuitenkaan muodostaneet keskittymiä.

Alue 3 avattiin sen luoteispäädystä löytyneen kvartsikeskittymän perusteella. Lähes koko alue oli jo maan pinnasta saakka noen värjäämää ja tasossa 1, etenkin alueen eteläpääty oli joko nokinen tai kirkkaan punaiseksi palanut. Osa palojäljistä oli peräisin alueelta tavatusta liedestä, mutta värit ja nokialueet viittasivat alueen molemmin puolin olevan myös muita liesiä. Alueelta tavatut löydöt olivat kvartsiesineitä ja -iskoksia, jotka löytyivät äärimmäisen tiheänä keskittymänä alueen pohjoispäädystä (kts. levintäkartta s. 44).

Alue 4 avattiin maan pinnalle havaittavissa olleiden liesikivien perusteella. Lieden ympäristössä oli kvartsi-iskoksia ja -ytimiä, löytöalue ei kuitenkaan näyttänyt jatkuvan lieden ympäristöä pitemmälle.

Kaivausalueiden lisäksi Kenttälammen rantaan avattiin neljä koe-kuoppaa, (kts. yleiskartta . 18). Kuopat olivat löydöttömiä, eikä niiden maaperäkään ilmentänyt mitään kulttuurista toimintaa. Tutkimusten ja maastohavaintojen perusteella Kenttälammen asuinpaikka voidaan rajata alueelle: $x = 90 - 120$, $y = 170 - 223$ (Kts. yleiskartta s. 18). Etelään ja länteen mentäessä alueen maasto kohosi niin jyrkästi, että on epätodennäköistä olettaa alueen jatkuvan näihin suuntiin.

Alueen 1 lieden ympäristöstä talletetut luut on analysoitu. Analyysissä havaittiin jäänteitä majavasta, peurasta ja hirvestä (kts. luuanalyysi s. 47). Alueen 3 liedestä talletettiin hiiliä radiohiiliajoitusta varten, mutta museovirastossa ei katsottu aiheelliseksi asuinpaikan ajoittamista tällä menetelmällä.

14.4.1974. *Eero Kajala*

Dialuettelo

- 27345 Kaivausalueen 1 ensimmäistä kerrosta kaivetaan. S > N.
- 27346 Kaivausalue 1, SW > NE. Kuvan etualalla on leirintäalueelle johtava tie, taustalla siintää Kenttälampi.
- 27347 Kvartsien keskittymäalue kaivausalueella 3 enne kaivausta. Valkea huuhtoutumishiekka on nähtävissä hetimännyn neulasten alta, mikä johtuu alueen maaperän voimakkaasta kulumisesta.
- 27348 Yleiskuva NE > SW. Kenttälammen rannan ylempi terassi, jolla kaivausalue 1 sijaitsi.
- 27349 Kaivausalue 2, taso 1, NW > SE. Alueen pohjoispäässä on punaiseksi palanut alue, kts. myös dia: 27352.
- 27350 Kaivausalue 1 tasossa 1, SE > NW. Kaivausalueen länsinurkassa on hajonnut liesi ja kaivausalueen keskellä on suuri kivi, joka ilmeisesti liittyy esihistorialliseen asutukseen.
- 27351 Liesi ruudussa 103/198 alueella 1 tasossa 1. Katso myös edellinen kuva.
- 27352 Likäläiskä alueella 2 tasossa 2 ruudussa 94/220. Läiskästä löytyi kvartsi-iskoksia. Vrt. Rovaniemi, Jokka-

vaara 1991. T.Karjalainen kaiv. kert. top. ark. Alueella oli vastaava ilmiö.

- 27353 Kaivausalue 3, etualan koeoja tasossa 2, taka-alalla näkyvä alue tasossa 0. Kaivausalue sijaitsi Kenttälammen alemmalla terassilla.
- 27354 Alue 1, taso 2. Luita kohdassa 103,74/198,08.
- 27355 Alue 1 tasossa 2. Hajonnut liesi alueen länsilaidalla. Kuvassa näkyy myös värjäytynyt maa.
- 27356 Alue 3, taka-alalla taso 1, etualalla taso 2. Taka-alalla näkyvät nokimaat liittyvät alueella syvemmissä kerroksissa esiin tulleeeseen soikeaan lieteen.
- 27357 Alue 3 taso 1. Nokialue kohdassa 112 - 113/224 - 225.
- 27358 Alue 3 tasossa 2. Etualalla suuri soikea liesi, vasemmassa reunassa on myös nokijälki, joka jatkuu kaivausalueen ulkopuolelle.
- 27359 Alue 3 valmistumassa tasoon 3, kuvassa soikea liesi.
- 27360 Soikeanmuotoinen liesi alueella 3 tasossa 3. W > E.
- 27361 Soikeanmuotoinen liesi ruuduissa: 108 - 109/222 - 225.
- 27362 Soikea liesi kuvattuna puusta.

- 27363 Dupl. edellisestä kuvasta.
- 27364 Soikea liesi alueella 3 tasossa 4.
- 27365 Soikea liesi alueella 3 tasossa 4,5. Liesi on tässä vaiheessa jo pienempi pinta-alaltaan, kuin varhemmissa tasoissa.
- 27366 Alue 4 tasossa 1, alueen keskellä on liesikiveys.

Negatiiviluettelo

- 92987 Yleiskuva Kenttälammen kaivausalueesta Se > NW.
- 92988 Yleiskuva Kenttälammen kaivausalueesta 1. N > S.
- 92989 Yleiskuva Kenttälammen asuinpaikasta kuvattuna ylemmältä terassilta.
- 92990 Kvartsikeskittymä kaivausalueella 3, enne avaamista.
- 92991 Kaivausalue 1 tasossa 1. Vasemmassa reunassa on liesi.
- 92992 Kts. ed. kuva. Yksityiskohta liedestä ruudussa 103/198.
- 92993 Alue 3, koeoja tasossa 1. W > E. Taustalla Kenttälampi.
- 92994 Alue 1, liesiosa tasossa 2. Lieden ympäristössä on runsaasti palojälkiä.

- 92995 Alue 3 tasossa 1. Maa on alueella voimakkaasti värjäätynyttä.
- 92996 Duplikaatti edellisestä kuvasta.
- 92997 Alue 3 tasossa 2. Etualalla liesien likaläikkiä, takana kvartsien iskentäalue.
- 92998 Liesi alueella 3 tasossa 4. W > E. Soikeassa liedessä oli runsaasti palaneita kiviä ja hiiltynyttä puuta.
- 92999 Kaivausalue 4 tasossa 1. Keskellä liesikiveys, jossa punaiseksi palanut huuhtoutunut kerros.

Luettelo kartoista

	koko:	mk:	sivu:
Yleiskartta	A3	1:500	18
Alue 1, taso 1	A4	1:50	19
" taso 2	"	"	20
" taso 3	"	"	21
" pintavaaitus	"	"	22
" pohjavaaitus	"	"	23
Alue 2, tasot: 1,2,3	"	"	24
" pinta- ja pohjavaaitus	"	"	25
Alue 3, taso 1	A3	"	26
" taso 2	"	"	27
" taso 3	"	"	28
Alue 3, pintavaaitus	A4	1:100	29
" pohjavaaitus	A3	1:50	30
Yksityiskohtakartta alueen 3			
liedestä, taso 3	A3	1:10	31
" taso 3,5	A4	1:10	32
" taso 4	A3	1:10	33
" taso 4,5	"	1:10	34
" taso 5,5	"	1:10	35
Alue 4, taso 1	A4	1:50	36
" taso 2	"	1:50	37
" pintavaaitus	"	"	38
" pohjavaaitus	"	"	39
Poikkileikkauskartta			
linjalta: x:108 - 117/y:222	A3	1:25	40
Poikkileikkauskartta			

linjalta: x:99 - 105/y:197	A4	1:25	41
----------------------------	----	------	----

profiilikartta linjalta:

x:107/y:183 - 230	A2		42
-------------------	----	--	----

Levintäkartta alueet 3 ja 4	A3	1:50	43
-----------------------------	----	------	----

Levintäkartta alueet 1 ja 2	A4	1:50	44
-----------------------------	----	------	----

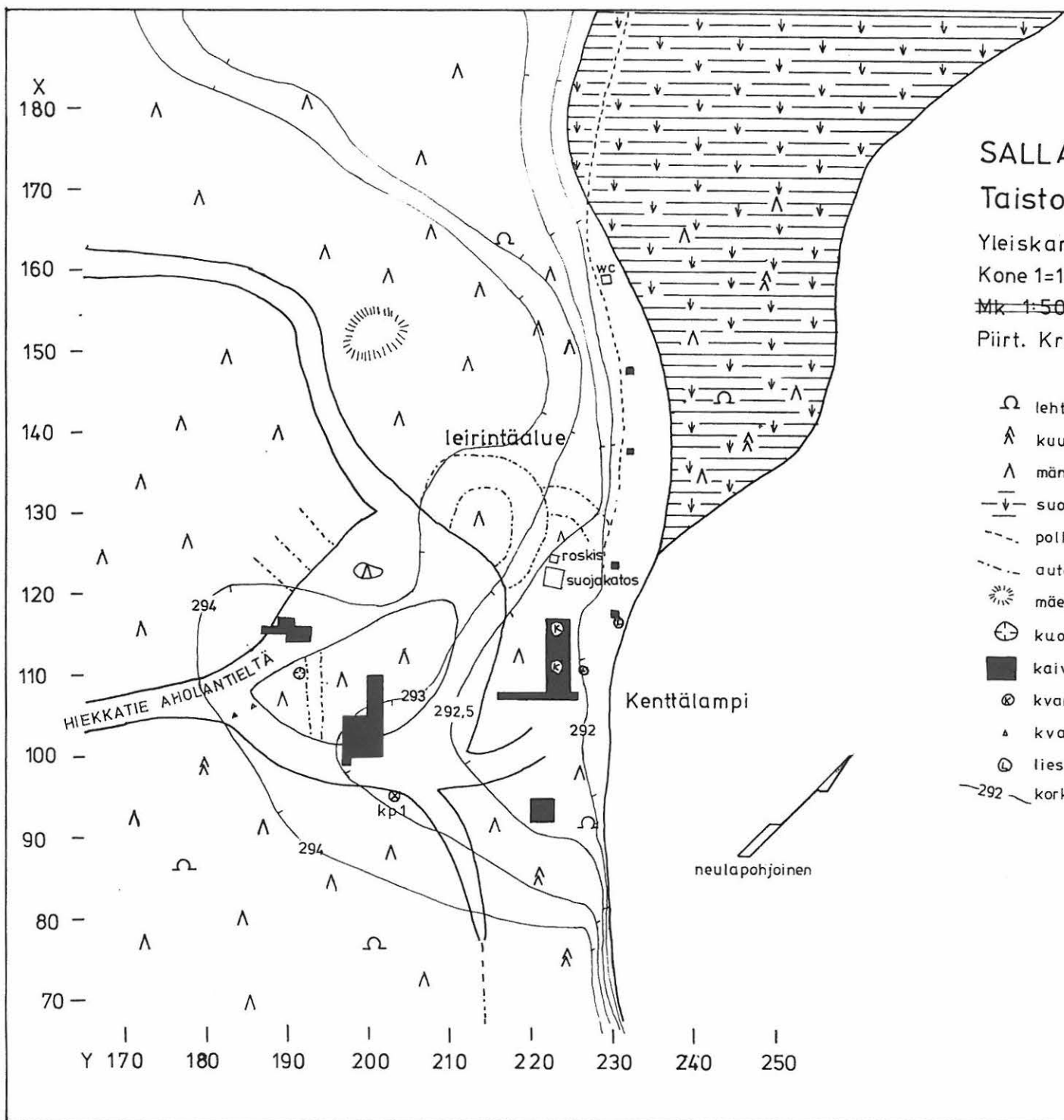

SALLA 27 ONKAMO KENTTÄLAMPI

Taisto Karjalainen 1993

Yleiskartta
 Kone 1=152, kp 1= 293, 29 m m. p. y.
 Mk 1:500 — 10 m
 Piirt. Kreetta Lesell-Cabalou

- Ω lehtipuu
- ⤴ kuusi
- △ mänty
- |—|—| suo
- - - polku
- - - - auton ajoura
- ☼ mäen korkeinkohta
- ⊕ kuoppa
- kaivausalue
- ⊗ kvartsi keskittymä
- ▲ kvartsi-iskos
- ⊙ liesi
- 292— korkeuskäyrä m m. p. y.

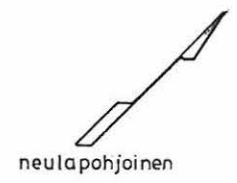

SALLA 27 ONKAMO KENTTÄLAMPI

Taisto Karjalainen 1993

Tasokartta alueesta 1, taso 1=5 cm

Kone 1=152, kp 293, 29 m m.p. y.

Mk 1:50  2 m

Piirt. Kreetta Lesell-Cabalou

- 1 turve
- 2 huukt. hiekka
- 3 rikast. hiekka, tumma
- 4 rikast. hiekka, vaalea
-  likamaa, harmaanruskea
-  palanut hiekka, punainen
-  nokea
-  hiili
-  ruostetta
-  kivi
-  palanut kivi

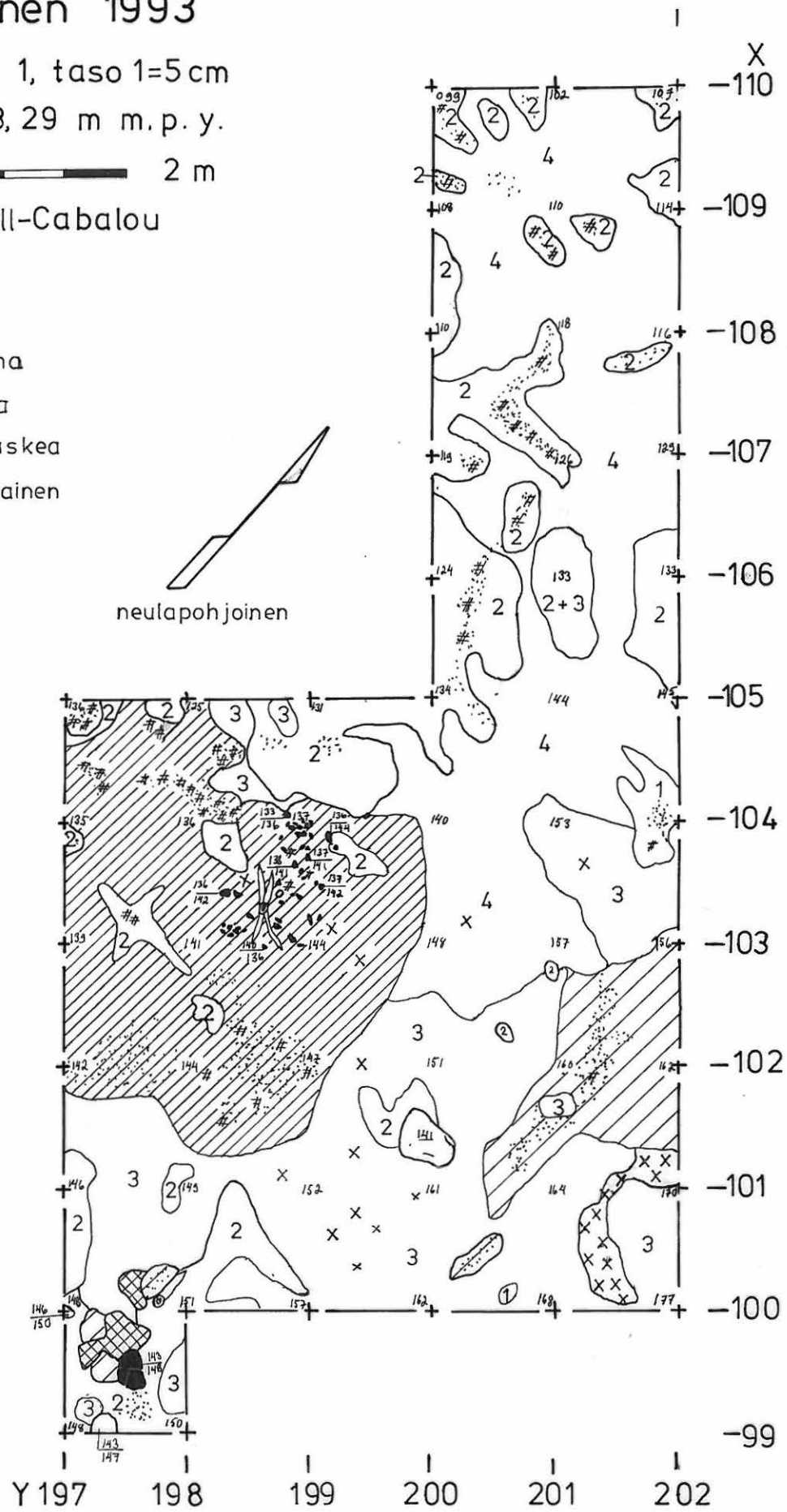
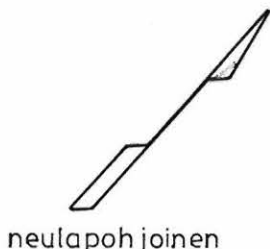

SALLA 27 ONKAMO KENTTÄLAMPI



Taisto Karjalainen 1993

Tasokartta alueesta 1, taso 2=10 cm

Kone 1= 152, kp 293, 29 m m. p. y.

Mk 1:50  2 m

Piirt. Kreetta Lesell-Cabalou

1	turve
2	huuht. hiekka
3	rikast. hiekka, tumma
4	rikast. hiekka, vaalea
5	puhdas, vaalea hiekka
6	savi
7	hiesu
	likamaa, harmaaruskea
	palanut hiekka, punainen
	palanut hiekka, valkoinen

-  nokea
-  hiili
-  ruostetta
-  kivi
-  palanut kivi
-  sora
-  juuri

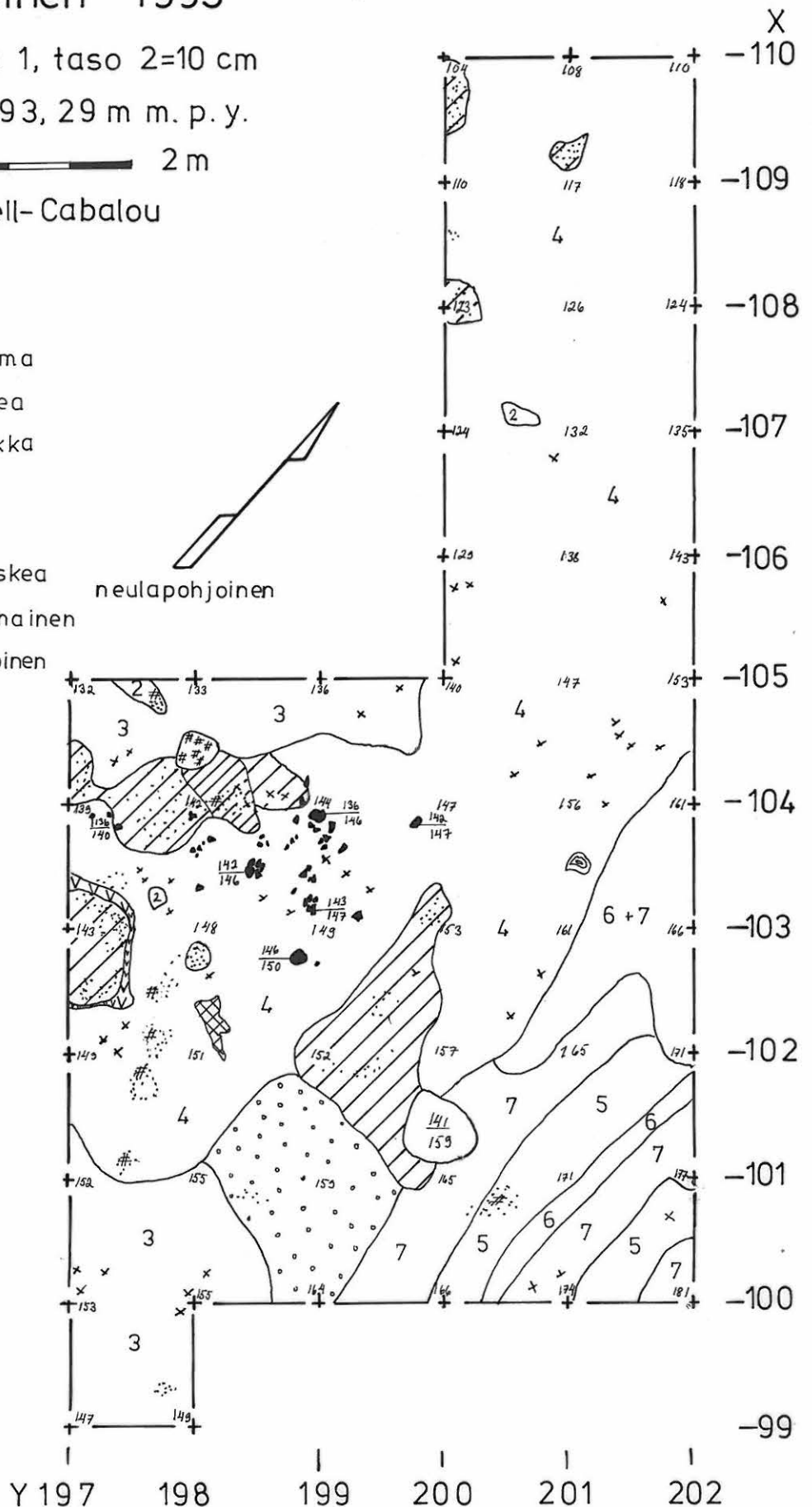

SALLA 27 ONKAMO KENTTÄLAMPI

Taisto Karjalainen 1993

Tasokartta alueesta 1, taso 3=15 cm

Kone 1=152, kp 293, 29 m m. p. y.

Mk 1:50  2 m

Piirt. Kreetta Lesell-Cabalou

- rikast. hiekka, tumma
- rikast. hiekka, vaalea
- puhdas, vaalea hiekka
- hiesu
- liikamaa, harmaa
- palanut hiekka, valkoinen
- nokea
- hiili
- ruostetta

- kivi
- palanut kivi

neulapohjoinen

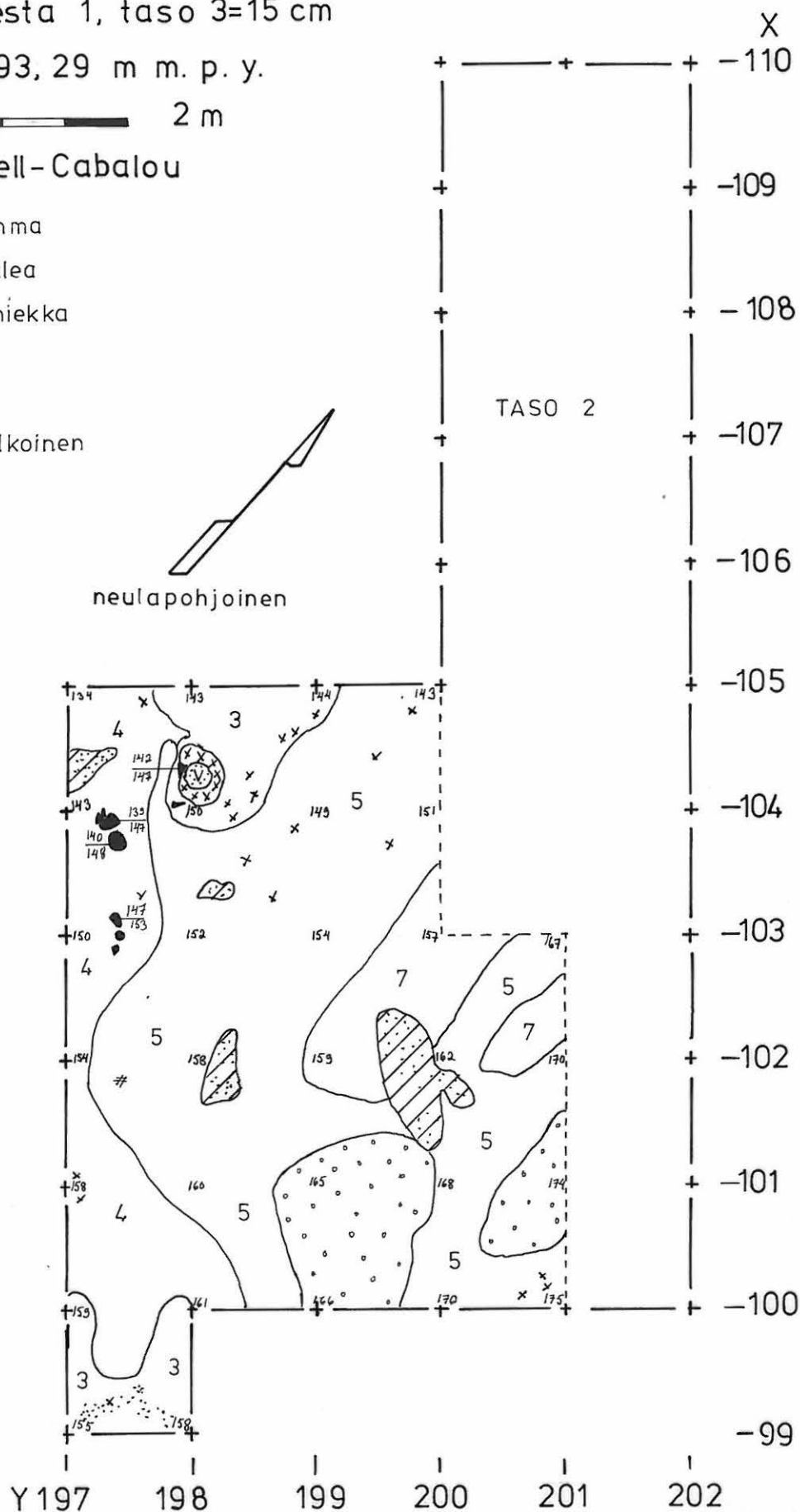

SALLA 27 ONKAMO KENTTÄLAMPI

Taisto Karjalainen 1993

Pintavaaituskartta alueesta 1

Kone 1=152, kp 293,29 m m. p. y.

Mk 1:50  2m

Piirt. Kreetta Lesell-Cabalou

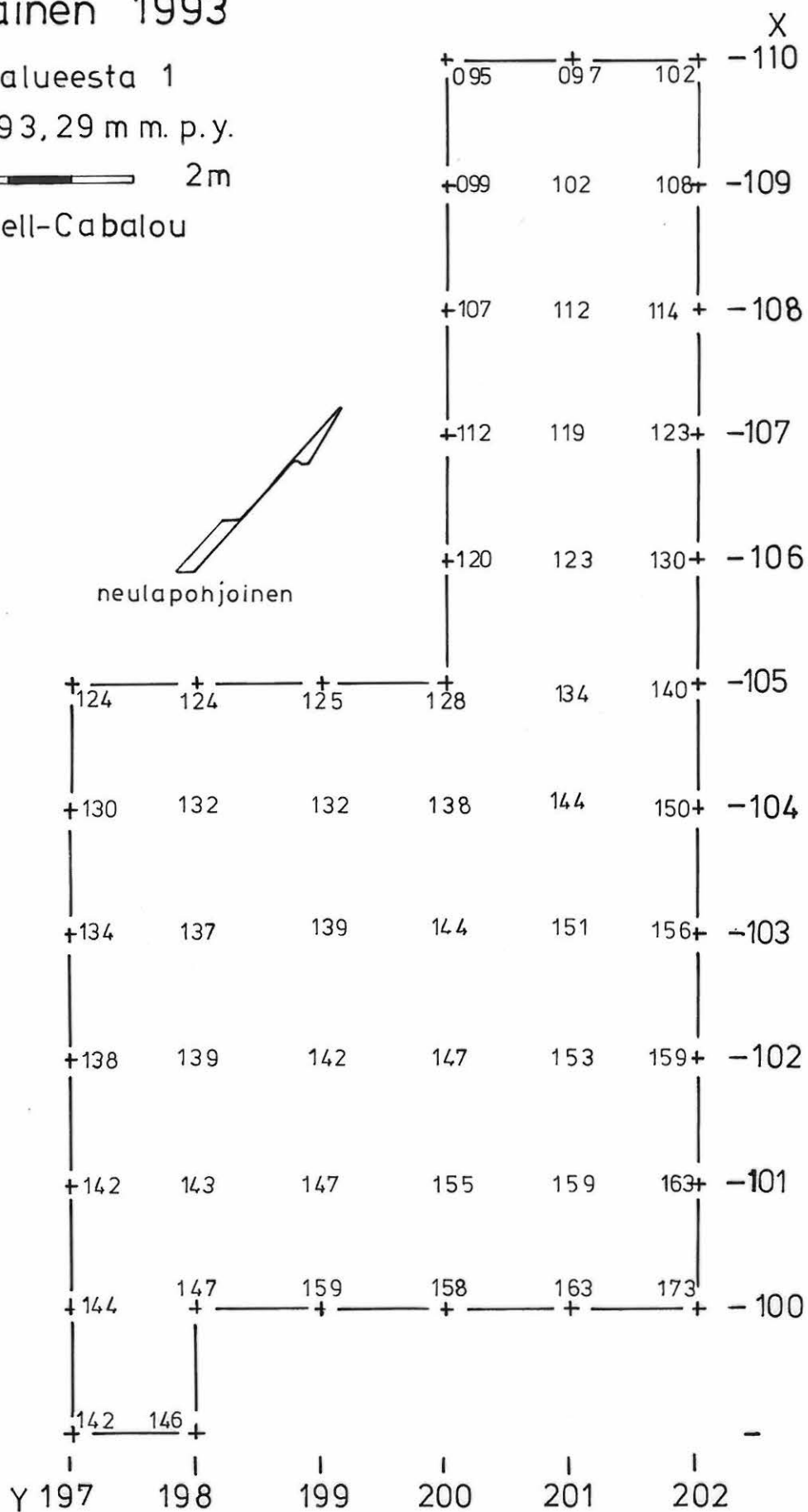

SALLA 27 ONKAMO KENTTÄLAMPI

Taisto Karjalainen 1993

Pohjavaaituskartta alueesta 1

Kone 1 152, kp 293, 29 m m. p. y.

M k 1 50  2 m

Piirt. Kreetta Lesell-Cabalou

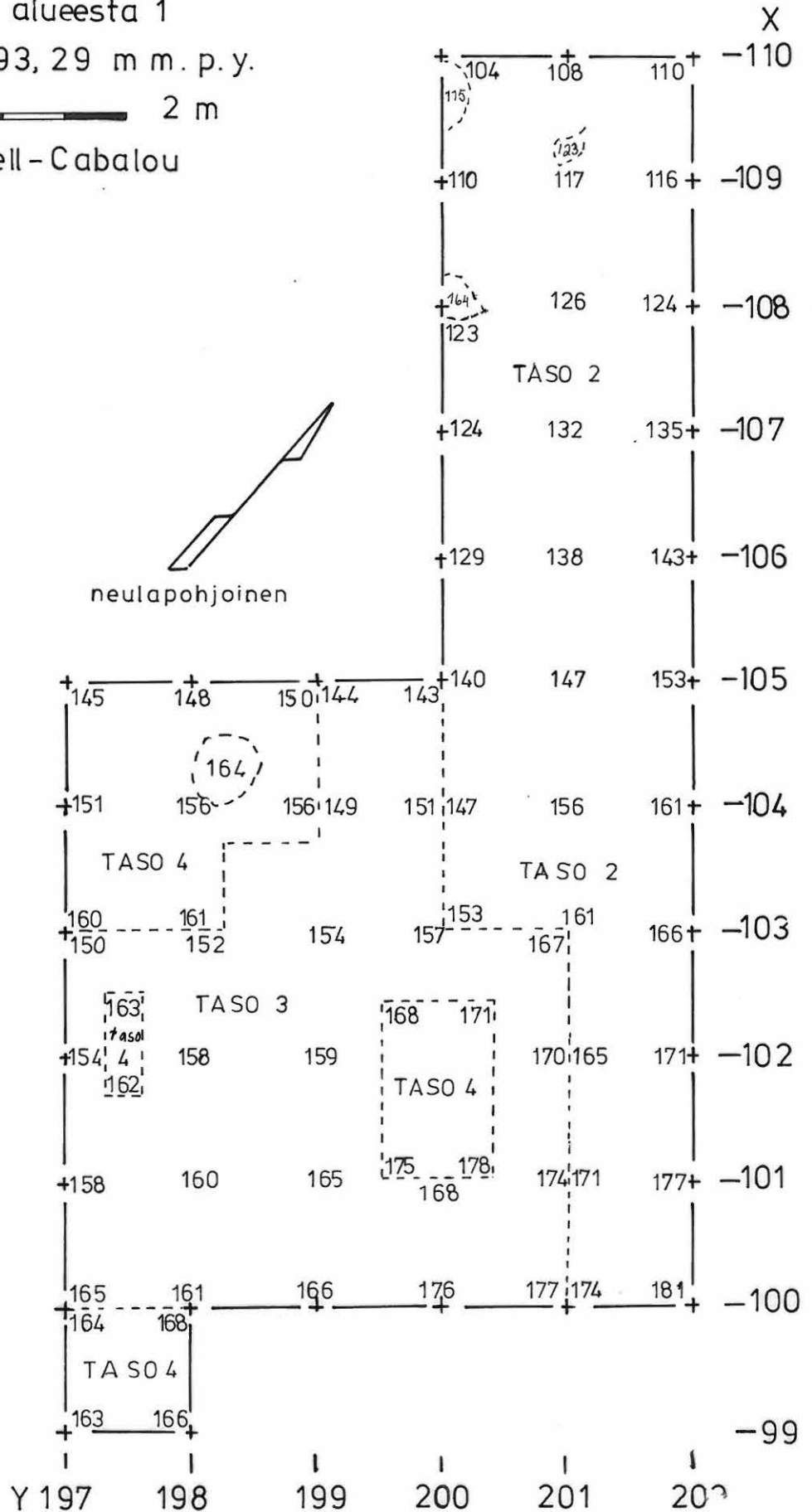

SALLA 27 ONKAMO KENTTÄLAMPI

Taisto Karjalainen 1993

Tasokartat alueesta 2

Kone 1=152, kp =293,29 m m.p.y.

Mk 1:50  2m

Piirt. Kreetta Lesell-Cabalou



- 2 huuht. hiekka
- 3 rikast. hiekka, tumma
- 4 rikast. hiekka, vaalea
-  likamaa, harmaaruskea
-  palanut hiekka, punainen
-  palanut hiekka, valkoinen
-  nokea
-  hiili
-  ruostetta
-  kivi
-  palanut kivi

TASO 3

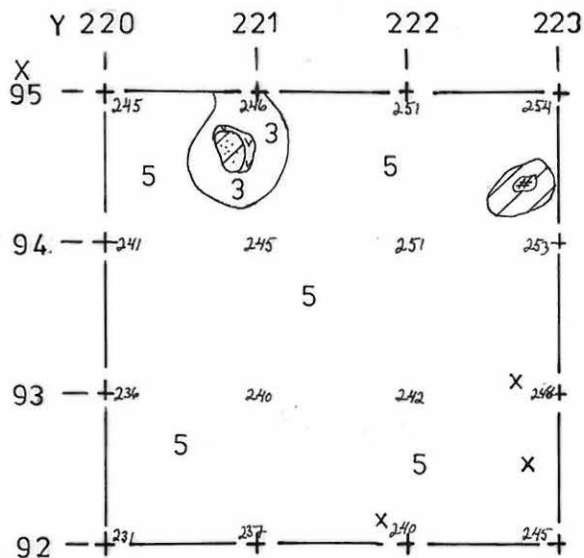

TASO 2

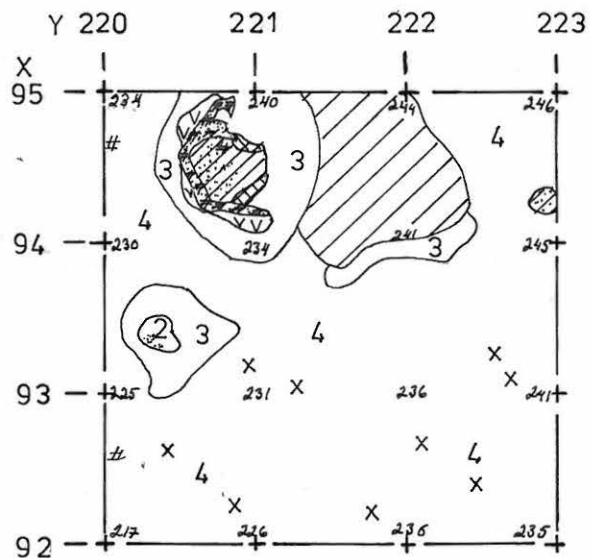

TASO 1

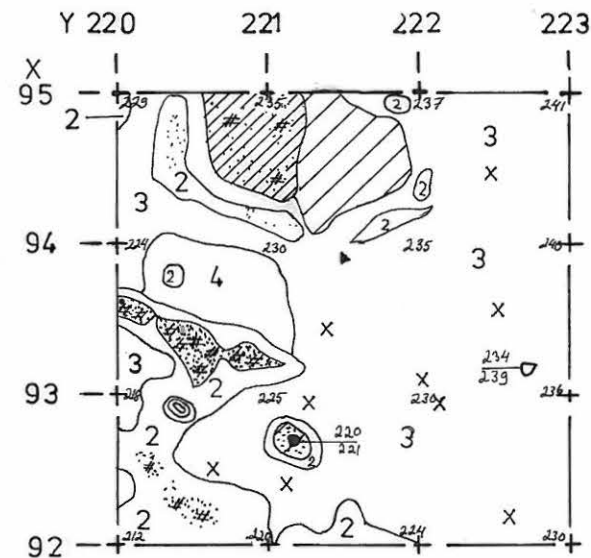

SALLA 27 ONKAMO KENTTÄLAMPI

Taisto Karjalainen 1993

Pinta- ja pohjavaaituskartta alueesta 2

Kone 1=152, kp = 293,29 m m.p. y.

Mk 1:50  2 m

Piirt. Kreetta Lesell-Cabalou

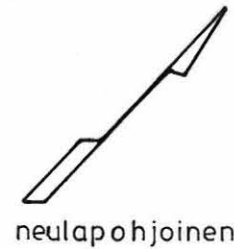

PINTAVAAITUSKARTTA

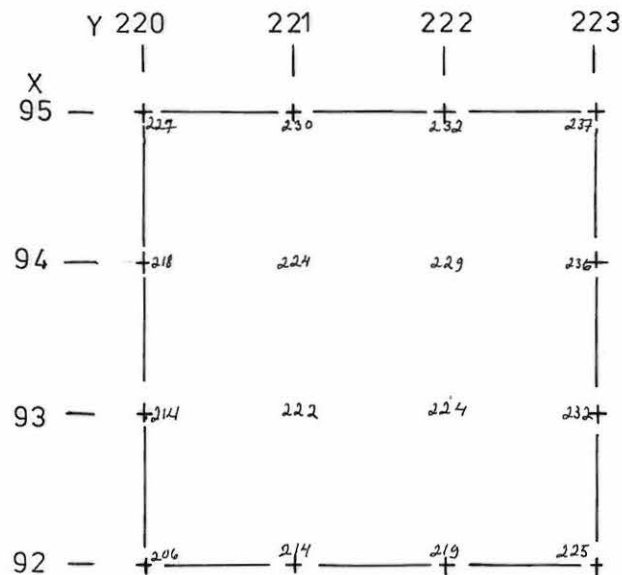

POHJAVAAITUSKARTTA

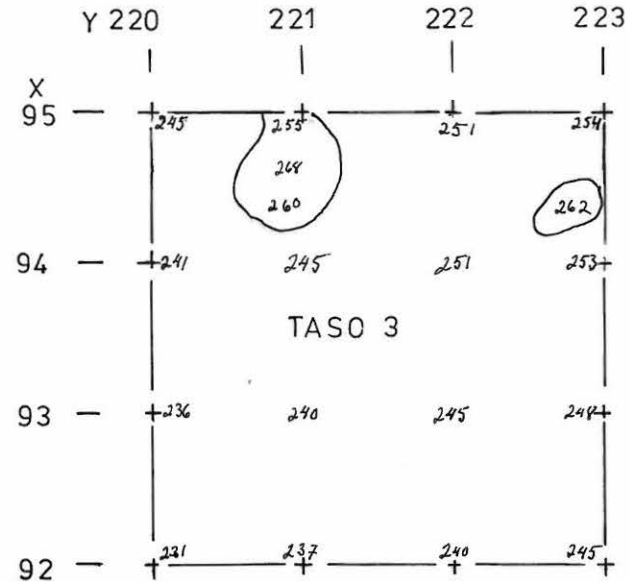

SALLA 27 ONKAMO KENTTÄLAMPI

Taisto Karjalainen 1993

Tasokartta alueesta 3, taso 1=5 cm

Kone2=103, kp = 293,29 m m. p. y.

Mk 1:50  2m

Piirt. Kreetta Lesell-Cabalou

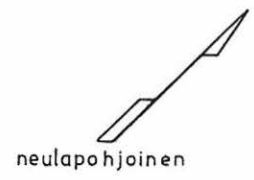

- 1 turve
- 2 huht. hiekka
- 3 rikast. hiekka, tumma
- 4 rikast. hiekka, vaalea
-  likamaa, harmaanruskea
-  palanut hiekka, punainen
-  nokea
-  hiili
-  ruostetta
-  kivi
-  palanut kivi
-  juuri

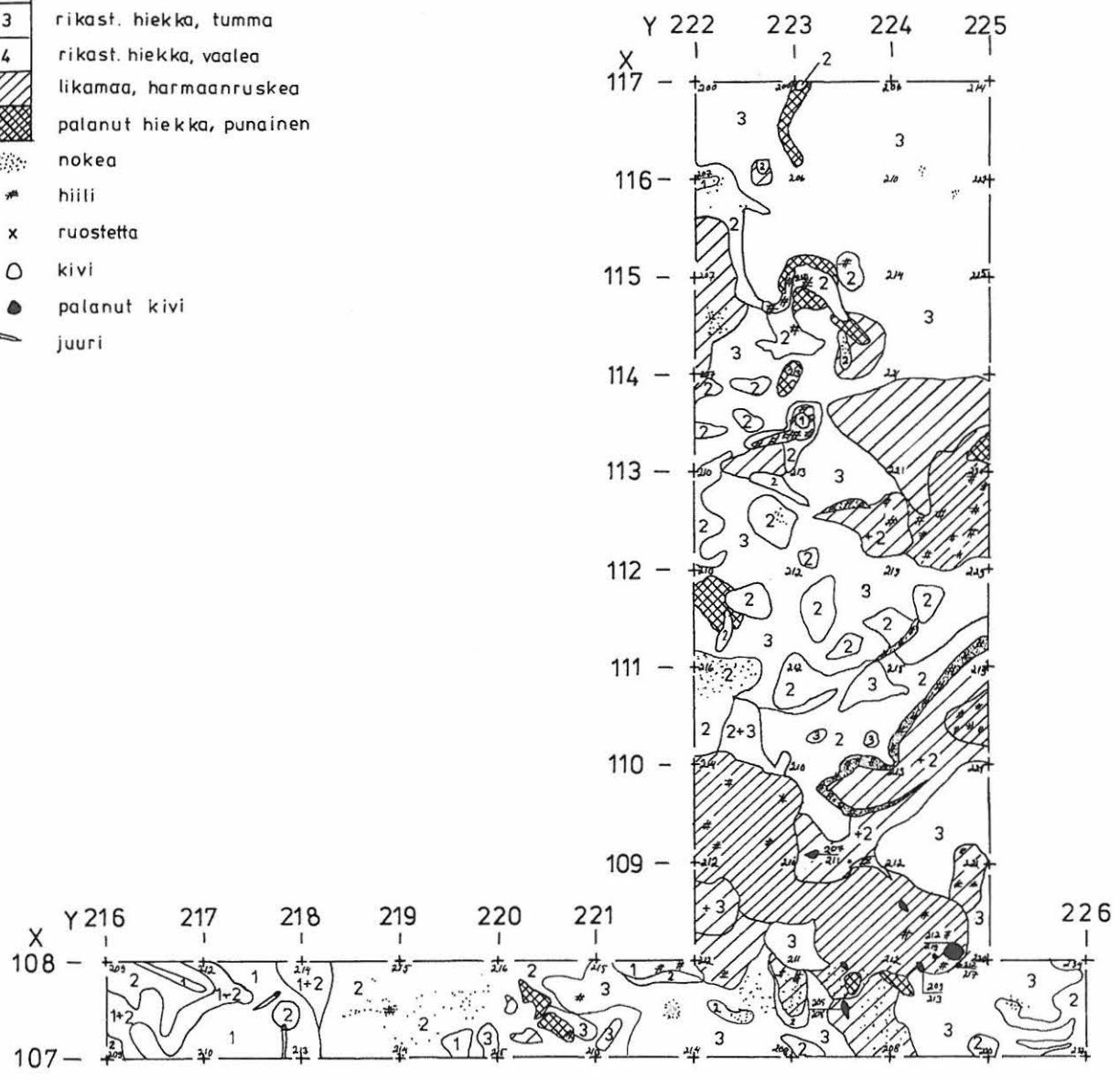

SALLA 27 ONKAMO KENTTÄLAMPI

Taisto Karjalainen 1993

Tasokartta alueesta 3, taso 2=10 cm

Kone 2=103, kp =293, 29 m m. p. y.

Mk 1:50  2m

Piirt. Kreetta Lesell-Cabalou

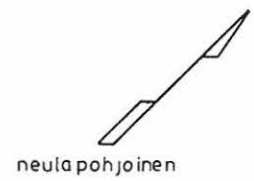

- 1. turve
- 2. huht. hiekka
- 3. rikast. hiekka, tumma
- 4. rikast. hiekka, vaalea
-  likamaa, harmaanruskea
-  likamaa, punaisenruskea
-  likamaa, tiilenpunainen
-  likamaa, kellertävä
-  palanut hiekka, ruosteeruskea
-  nokea
-  hiili
-  ruostetta
-  kivi
-  palanut kivi
- 5. puhdas, vaalea hiekka
- 7. hiesu

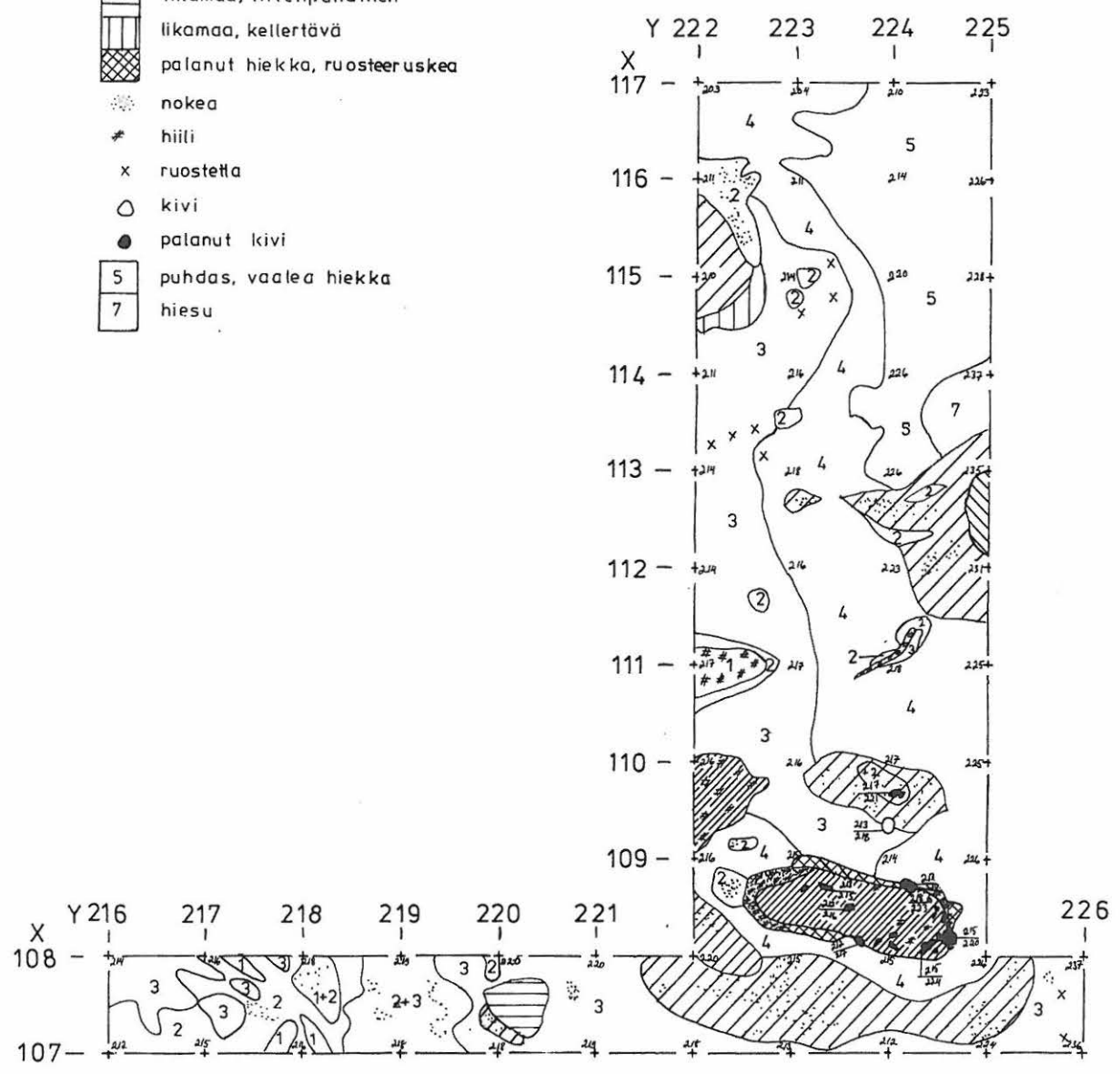

SALLA 27 ONKAMO KENTTÄLAMPI

Taisto Karjalainen 1993

Tasokartta alueesta 3, taso 3=15 cm

Kone 2=103, kp = 293, 29 m m. p. y.

Mk 1:50  2m

Piirt. Kreetta Lesell-Cabalou

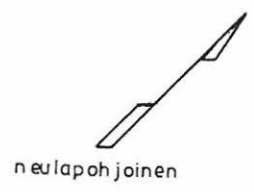

- 1 turve
- 2 huuht. hiekka
- 3 rikast. hiekka, tumma
- 4 rikast. hiekka, vaalea
- 5 puhdas, vaalea hiekka
- 7 hiesu
-  likamaa, harmaanruskea
-  likamaa, tilienpunainen
-  likamaa, kellertävä
-  sekoittunut (huuht., rikast., likamaa)
-  nokea
-  hiili
-  ruostetta
-  kivi
-  palanut kivi
-  palanut puu
-  valkoiseksi palanut

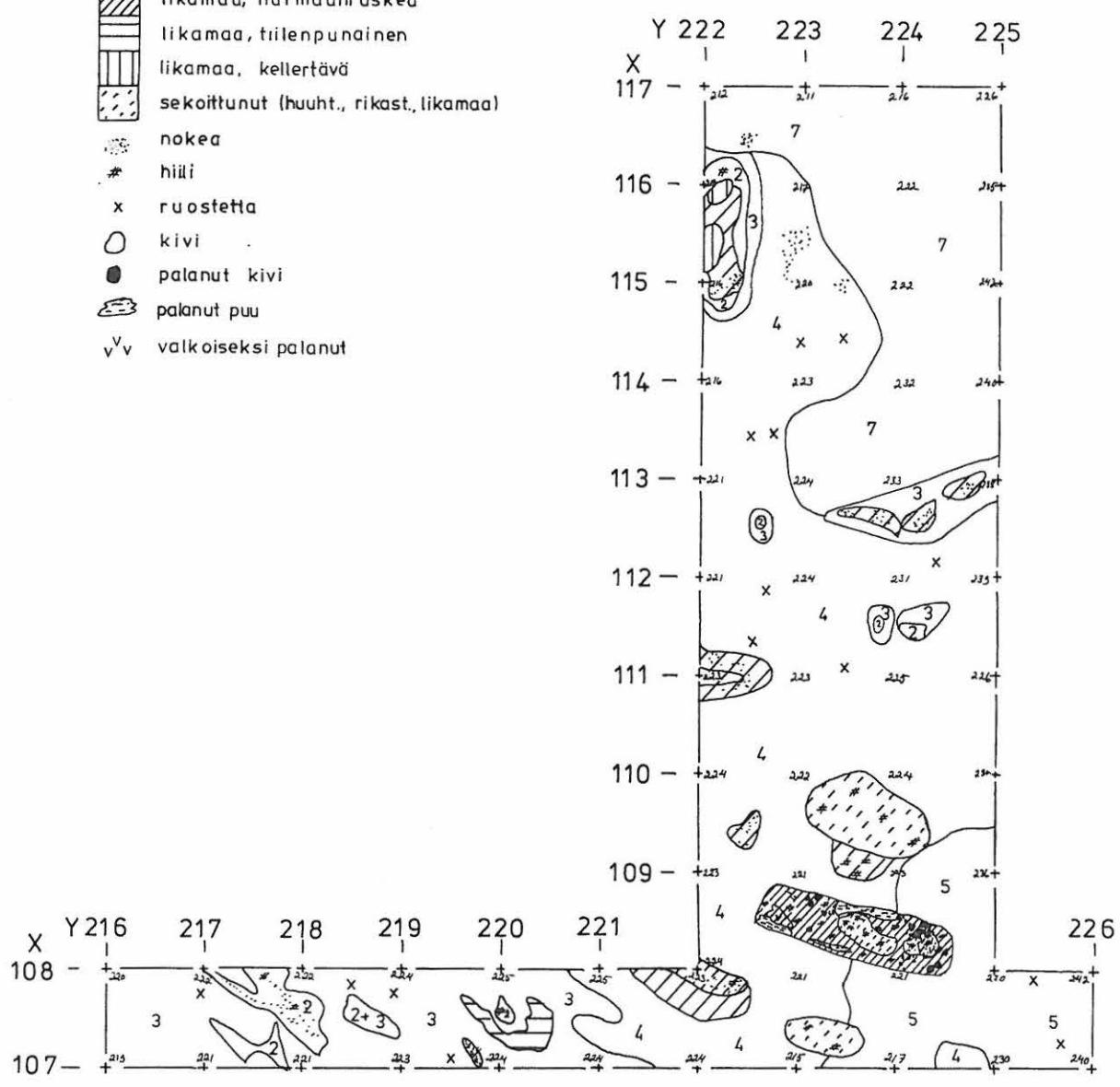

SALLA 27 ONKAMO KENTTÄLAMPI

Taisto Karjalainen 1993

Pintavaaituskartta alueelta 3

Kone 2=103, kp = 293, 29 m m. p. y.

Mk 1:100  4 m

Piirt. Kreetta Lesell-Cabalou

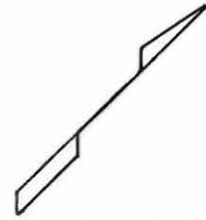

neulapohjoinen

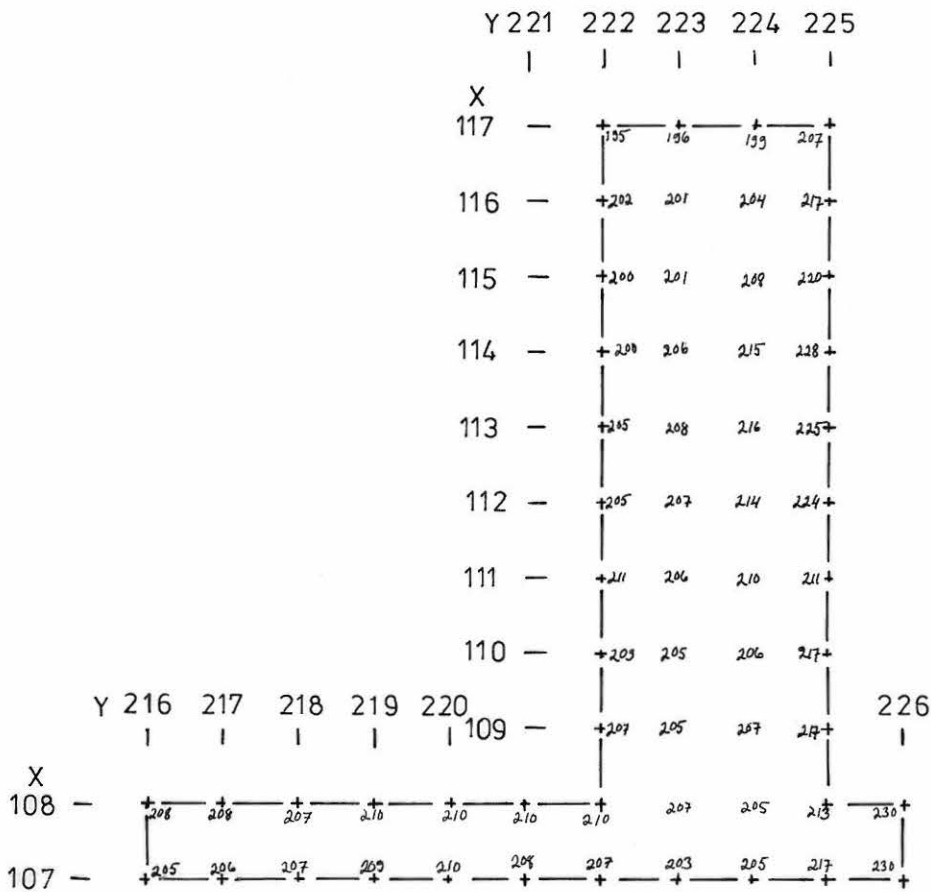

SALLA 27 ONKAMO KENTTÄLAMPI

Taisto Karjalainen 1993

Pohjavaaituskartta alueelta 3
 Kone 2=103, kp. = 293, 29 m m. p. y.
 M k ~~1:50~~  2m
 Piirt. Kreetta Lesell-Cabalou

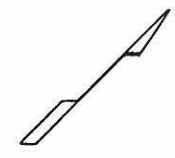

neulapohjoinen

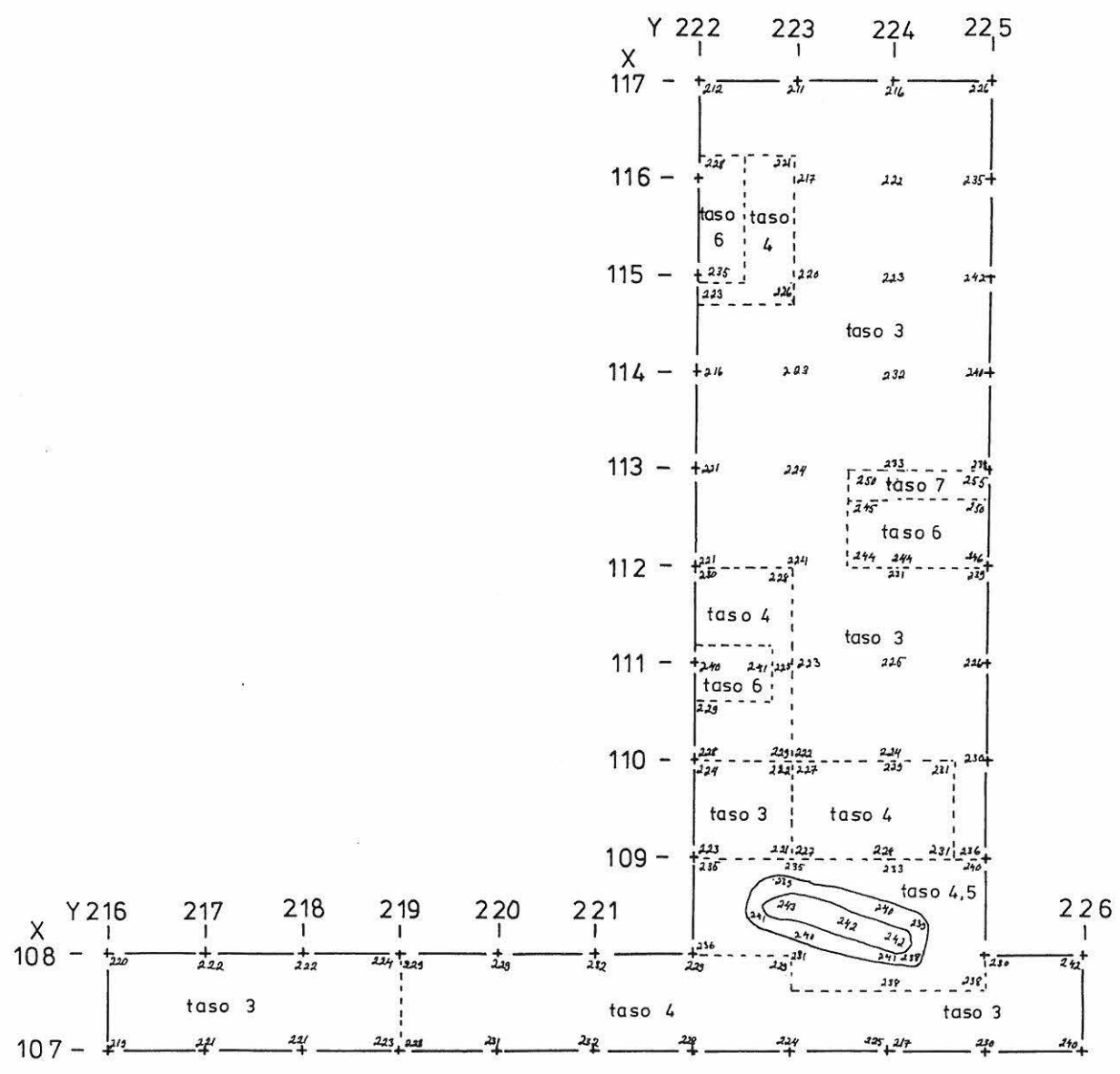

SALLA 27 ONKAMO KENTTÄLAMPI

Taisto Karjalainen 1993

Yksityiskohtakartta alueesta 3, taso 3=15 cm

Kone 2=103, kp 293,29 m m.p. y.

Mk 1:10  40 cm

Piirt. Kreetta Lesell-Cabalou

- | | |
|---|---------------------------------------|
|  | rikast. hiekka, vaalea |
|  | puhdas, vaalea hiekka |
|  | likamaa, harmaaruskea |
|  | sekoittunut (huht., rikast., likamaa) |
|  | palanut hiekka, ruosteenruskea |
|  | palanut hiekka, valkoinen |
|  | nokea |
|  | hilli |
|  | kivi |
|  | palanut kivi |
|  | hiiltynyt puu |

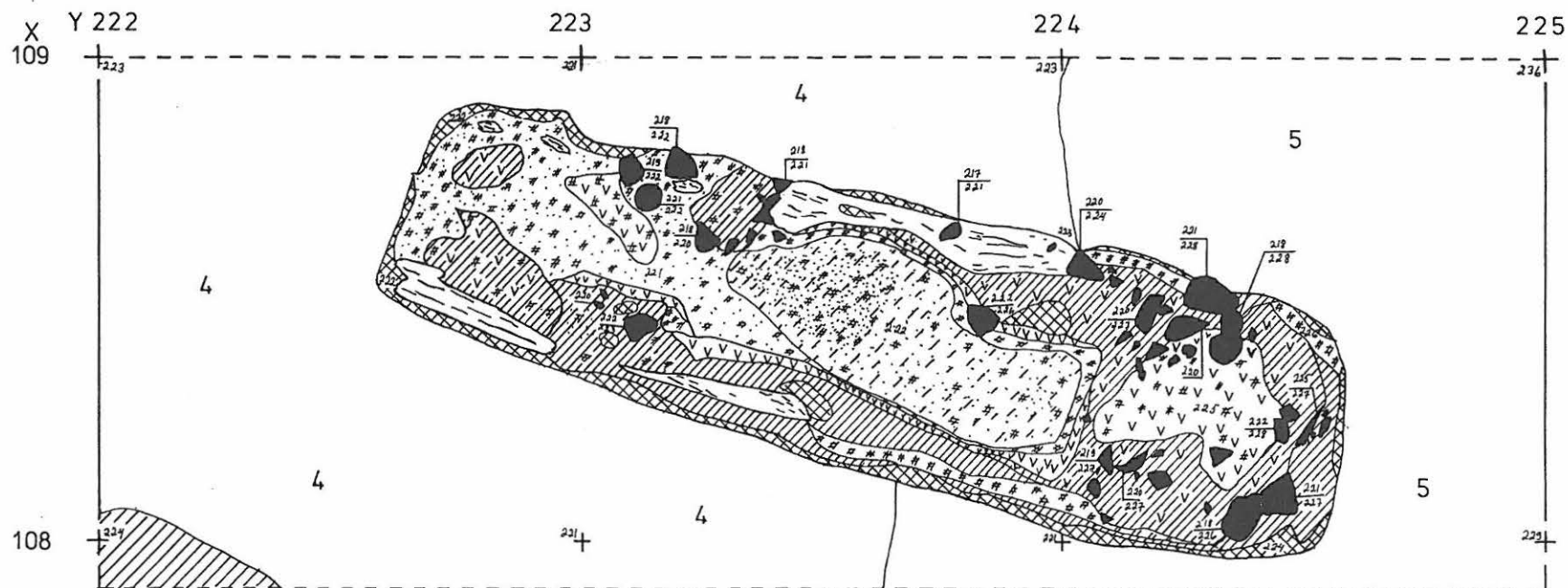
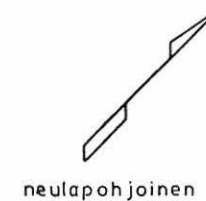

SALLA 27 ONKAMO KENTTÄLAMPI







Taisto Karjalainen 1993

Yksityiskohtakartta alueesta 3, taso 3,5=17,5 cm

Kone 2=103, kp 293, 29 m m. p. y.

Mk 1:10  40 cm

Piirt. Kreetta Lesell-Cabalou

-  puhdas, vaalea hiekka
 palanut hiekka, ruosteensuskea
 nokea
 hiili
 kivi
 palanut kivi
 hiiltynyt puu

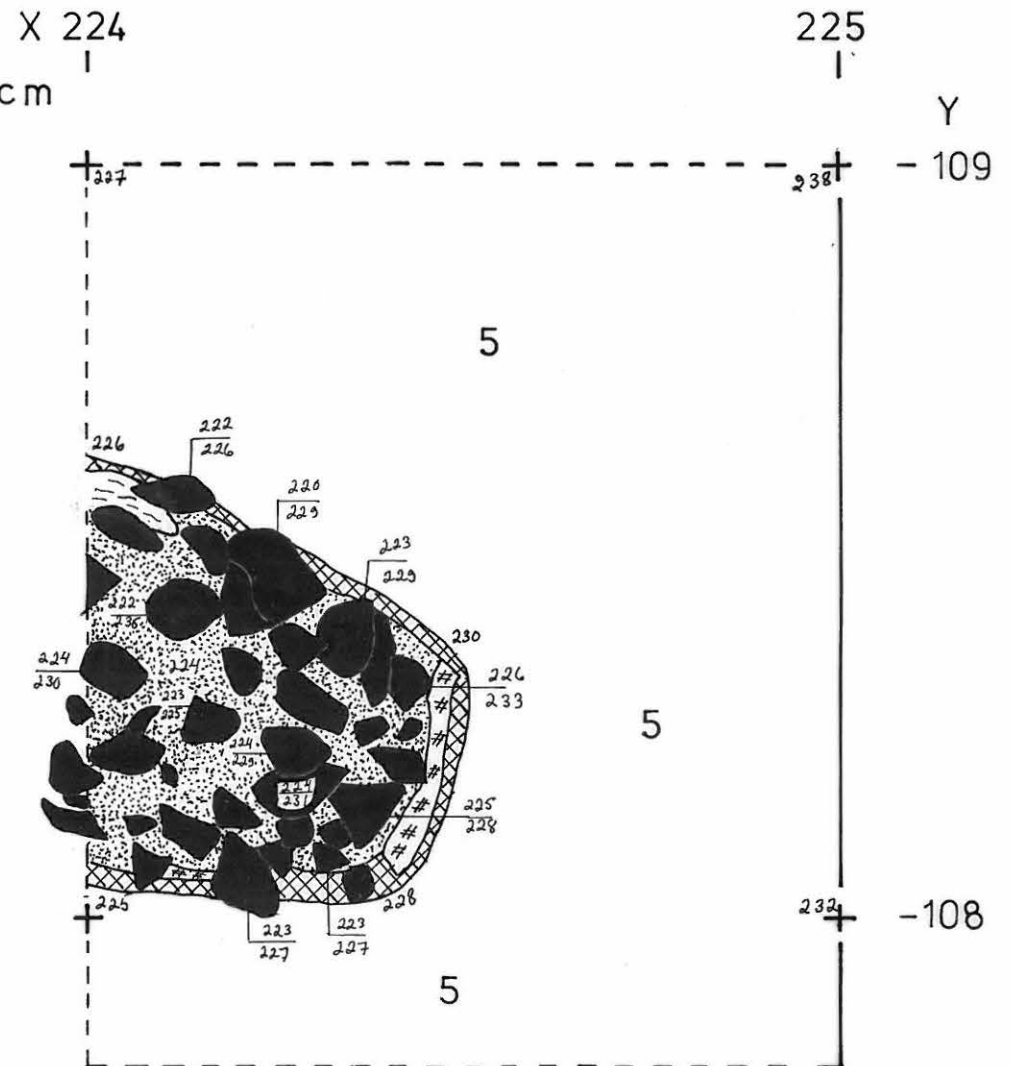
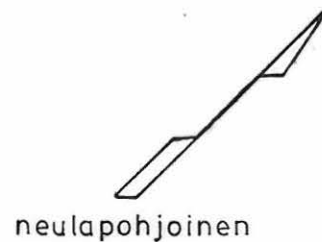

SALLA 27 ONKAMO KENTTÄLAMPI

Taisto Karjalainen 1993

Yksityiskohtakartta alueesta 3, taso 4 = 20 cm

Kone 2=103, kp 293, 29 m m.p.y.

Mk 1:10  40 cm

Piirt. Kreetta Lesell-Cabalou

- | | |
|---|--------------------------------|
| 4 | rikast. hiekka, vaalea |
| 5 | puhdas, vaalea hiekka |
|  | likamaa, harmaaruskea |
|  | palanut hiekka, ruosteenruskea |
|  | palanut hiekka, valkoinen |
|  | nokea |
| # | hiili |
|  | kivi |
|  | palanut kivi |
|  | hiiltynyt puu |

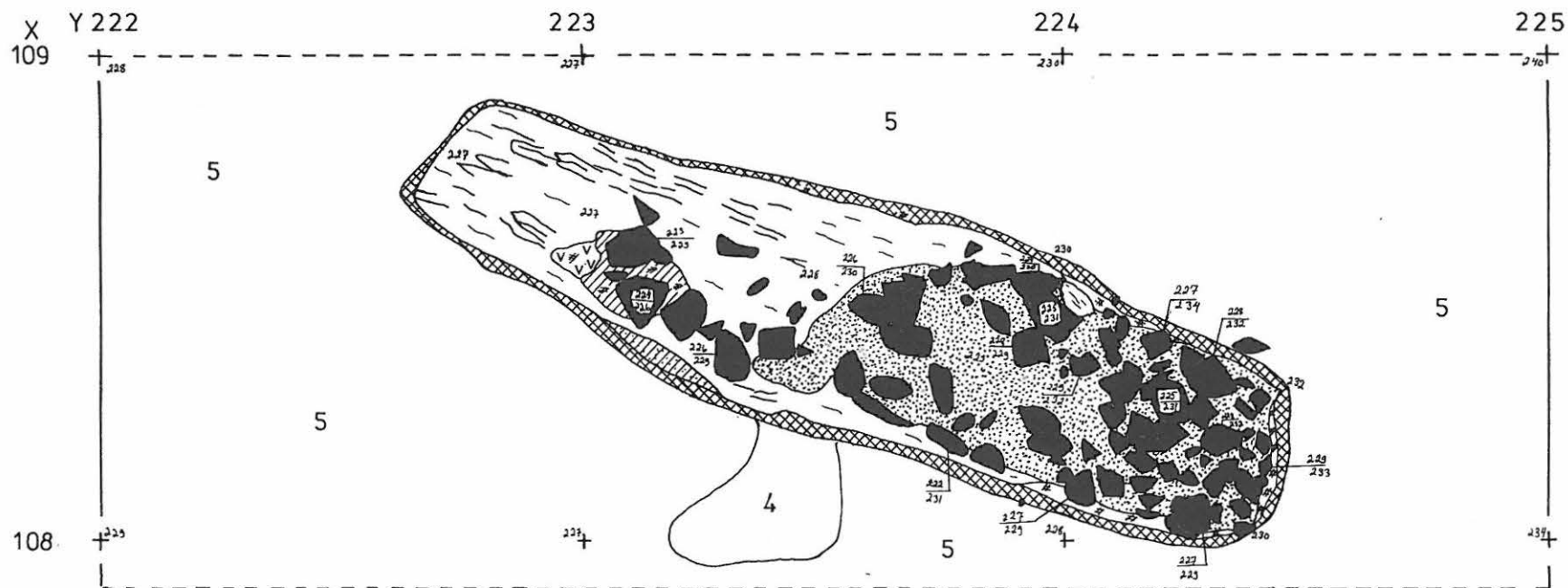
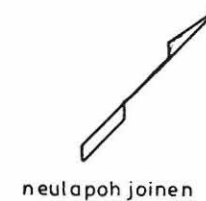

SALLA 27 ONKAMO KENTTÄLAMPI

Taisto Karjalainen 1993

Yksityiskohtakartta alueesta 3, taso 4,5 = 22,5 cm

Kone 2=103, kp 293, 29 m m. p. y.

Mk 1:10  40 cm

Piirt. Kreetta Lesell-Cabalou

- 4 rikast. hiekka, vaalea
- 5 puhdas, vaalea hiekka
-  likamaa, harmaanruskea
-  palanut hiekka, ruosteeruskea
-  palanut hiekka, valkoinen
-  nopea
-  hiili
-  kivi
-  palanut kivi
-  hiiltynyt puu

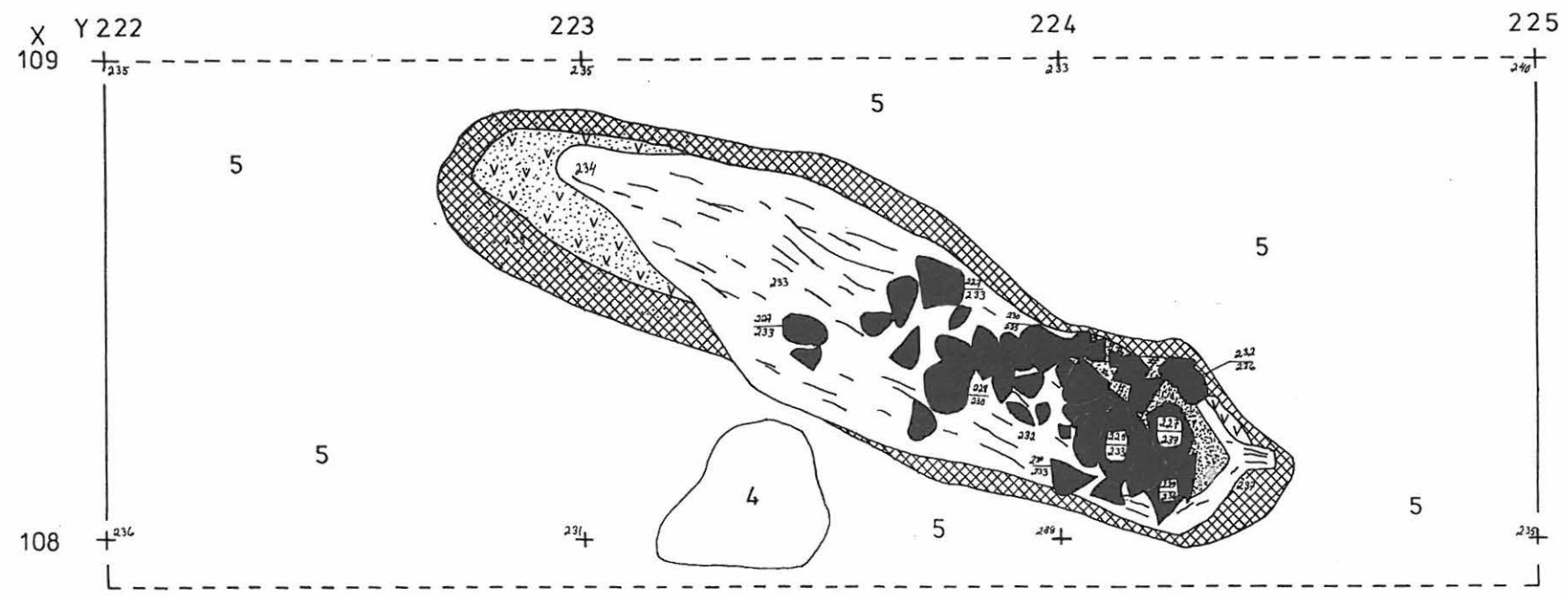
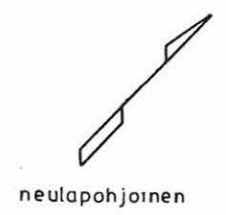

SALLA 27 ONKAMO KENTTÄLAMPI







Taisto Karjalainen 1993

Yksityiskohtakartta alueesta 3, taso 5,5=27,5 cm

Kone 2=103, kp 293,29 m m. p. y.

Mk 1:10  40 cm

Piirt. Kreetta Lesell-Cabalou

	puhdas, vaalea hiekka
	palanut hiekka, ruosteerauskea
	palanut hiekka, valkoinen
	nokea
	hiili
	ruostetta



neulapohjoinen

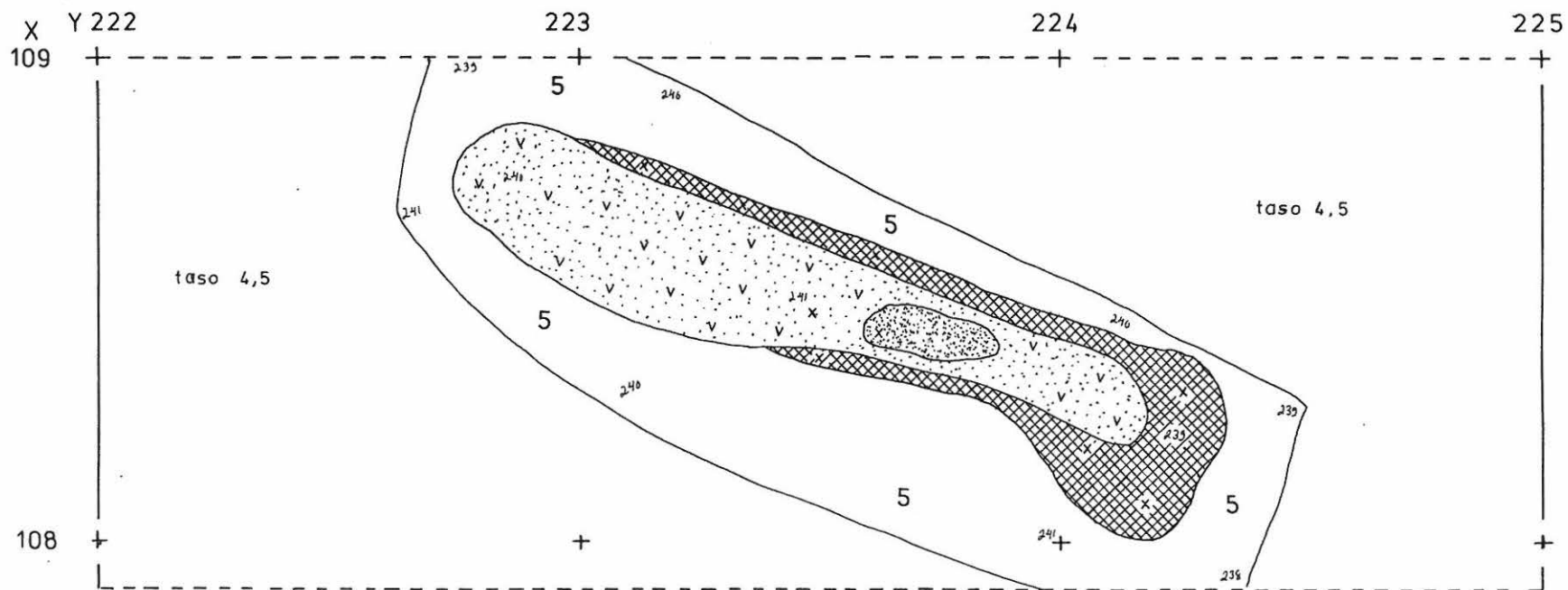

SALLA 27 ONKAMO KENTTÄLAMPI

Taisto Karjalainen 1993

Tasokartta alueesta 4, taso 1=5 cm

Kone 2=103, kp = 293, 29 m m. p.y.

Mk 1:50  2 m

Piirt. Kreetta Lesell-Cabalou

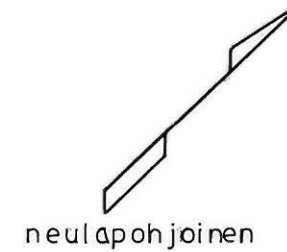

- | | |
|---|--------------------------------|
| 1 | turve |
| 2 | huuht. hiekka |
| 3 | rikast. hiekka, tumma |
|  | likamaa, kellertävä |
|  | palanut hiekka, tiilenpunainen |
|  | nokea |
| # | hiili |
| x | ruostetta |
| ○ | kivi |
| ● | palanut kivi |

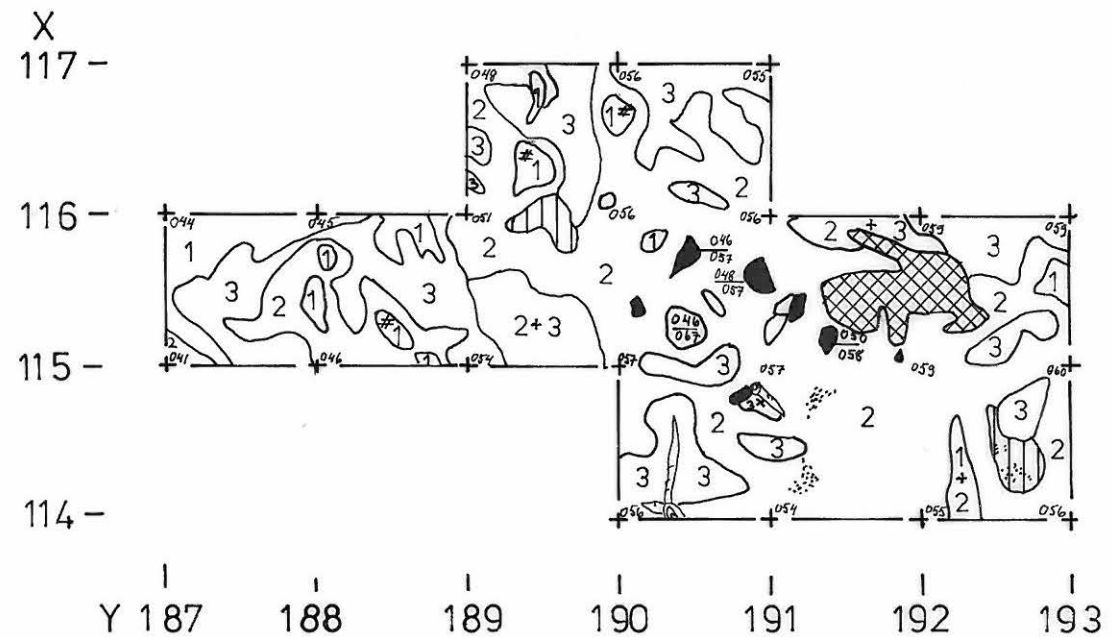

SALLA 27 ONKAMO KENTTÄLAMPI

Taisto Karjalainen 1993

Tasokartta alueesta 4, taso 2 = 10 cm

Kone 2 = 103, kp = 293,29 m m. p. y.

Mk 1:50  2 m

Piirt. Kreetta Lesell-Cabalou

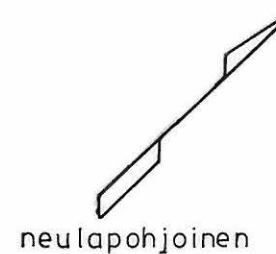

- | | |
|---|--------------------------------|
| 1 | turve |
| 2 | huuht. hiekka |
| 3 | rikast. hiekka, tumma |
|  | likamaa, harmaa |
|  | palanut hiekka, tiilenpunainen |
|  | nokea |
| # | hiili |
| x | ruostetta |
| ○ | kivi |
| ● | palanut kivi |

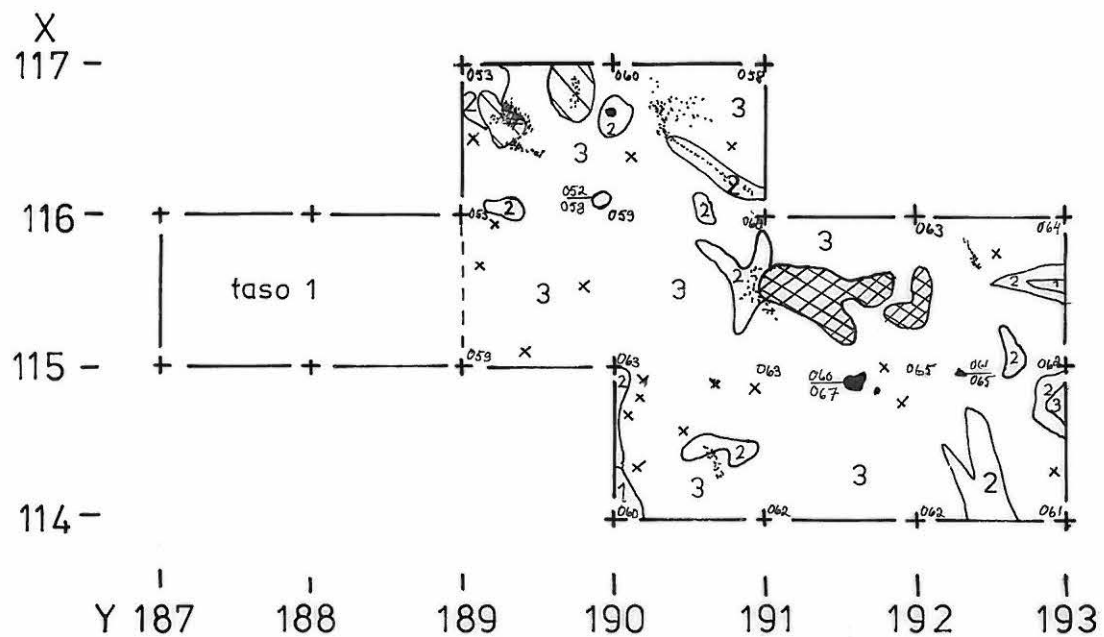

SALLA 27 ONKAMO KENTTÄLAMPI

Taisto Karjalainen 1993

Pintavaaituskartta alueesta 4

Kone 2 = 103, kp = 293,29 m m. p.y.

Mk 1:50  2 m

Piirt. Kreetta Lesell-Cabalou

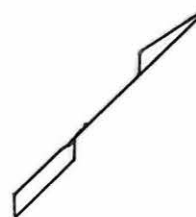

neu la pohjoinen

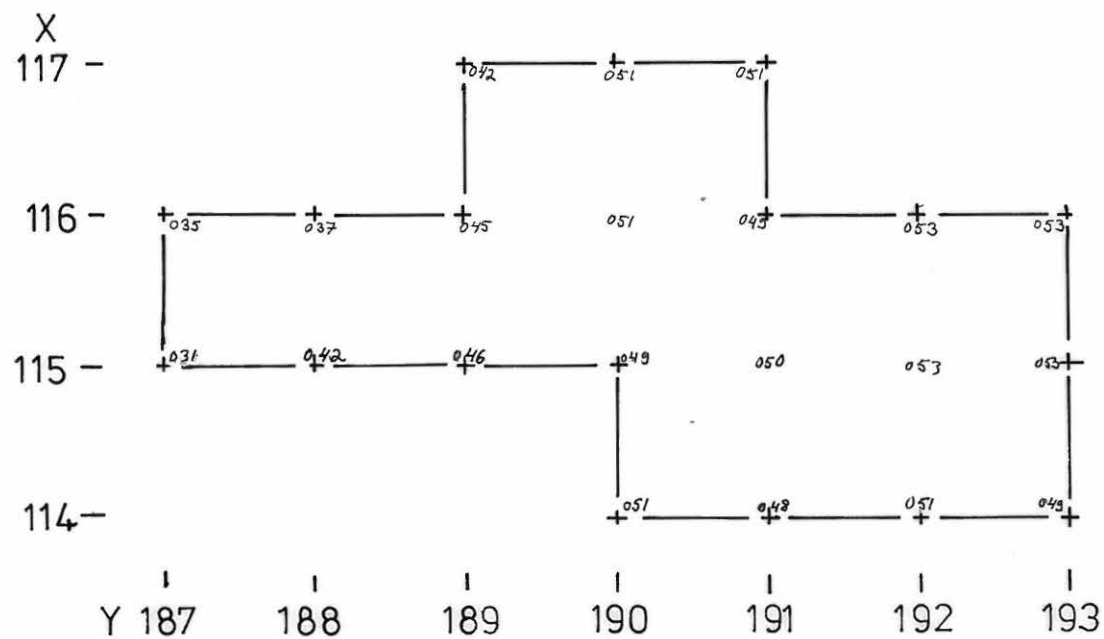

SALLA 27 ONKAMO KENTTÄLAMPI

Taisto Karjalainen 1993

Pohjavaaituskartta alueesta 4

Kone 2 = 103, kp = 293,29 m m. p. y.

Mk 1:50  2 m

Piirt. Kreetta Lesell-Cabalou

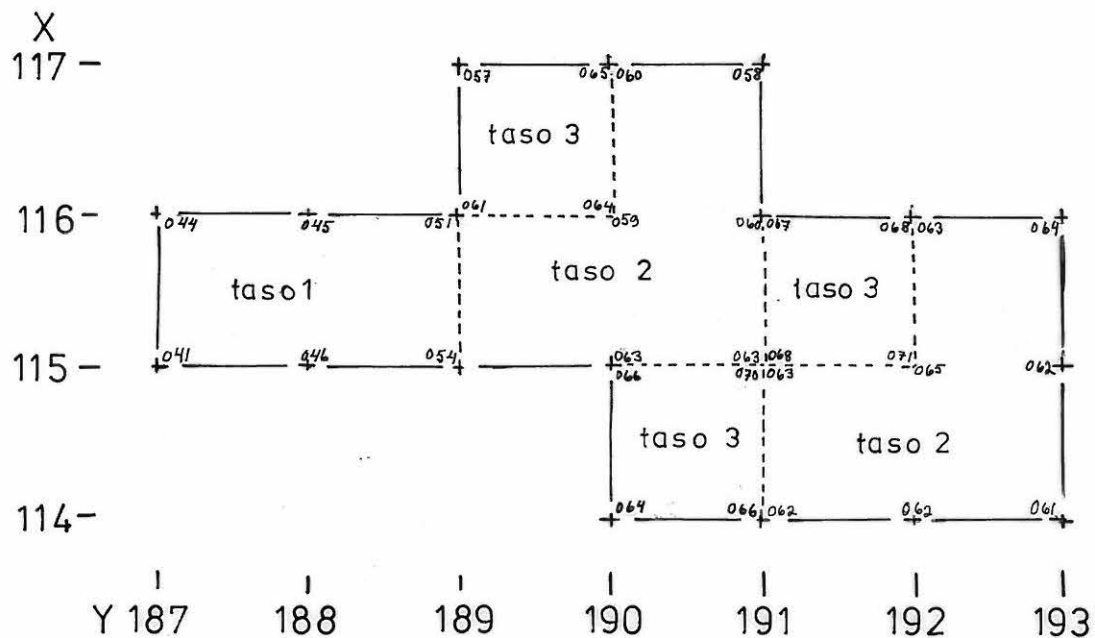
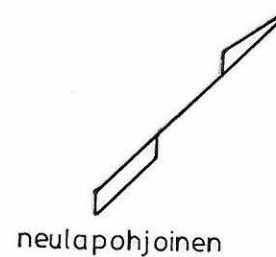

SALLA 27 ONKAMO KENTTÄLAMPI

Taisto Karjalainen 1993

Poikkileikkauskartta linjalta X=99 -105 ja Y=197

Kone 1=152, kp = 293, 29 m m. p. y.

Mk 1:25  1 m

Piirt. Kreetta Lesell-Cabalou

Alue 1

-  turve
-  2 huuht. hiekka
-  3 rikast. hiekka, tumma
-  4 rikast. hiekka, vaalea
-  likamaa, harmaaruskea
-  nokea
-  # hiili
-  x ruostetta

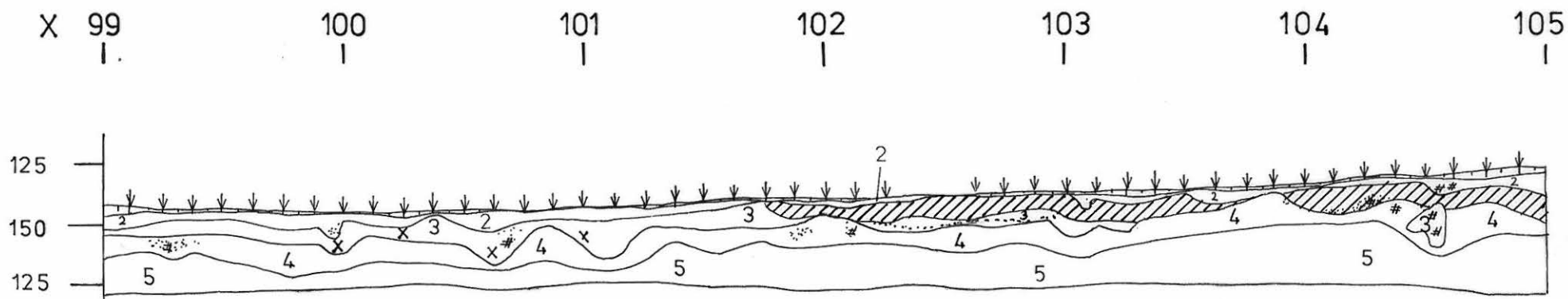

SALLA 27 ONKAMO KENTTÄLAMPI

Taisto Karjalainen 1993

Poikkileikkauskartta linjalta X 108-117 ja Y 222

Kone 2=103, kp =293, 29 m m.p. y.

Mk 1:25  1m

Piirt. Kreetta Lesell-Cabalou

-  turve
-  2 huuht. hiekka
-  3 rikast. hiekka, tumma
-  4 rikast. hiekka, vaalea
-  likamaa, harmaanruskea
-  likamaa, kellertävä
-  5 puhdas, vaalea hiekka
-  nökeä
-  hiili
-  x ruostetta

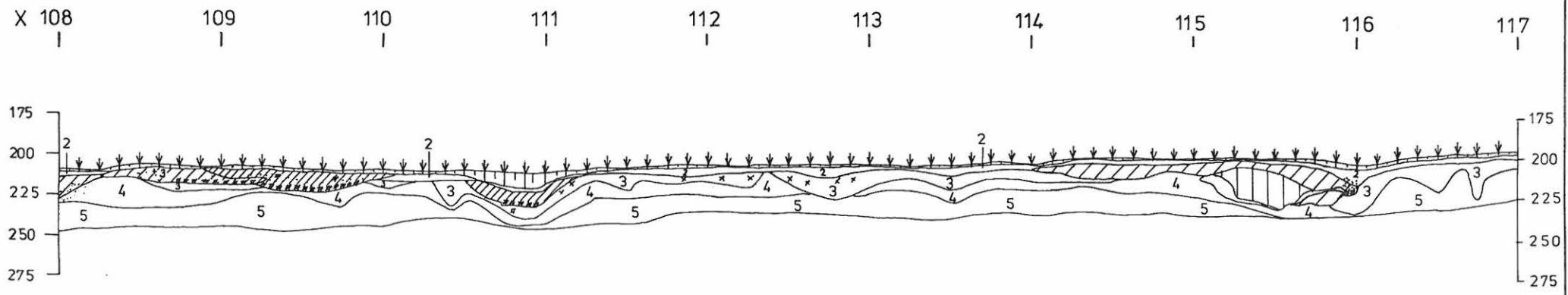

SALLA 27 ONKAMO KENTTÄLAMPI

Taisto Karjalainen 1993

Profiilikartta linjalta X=107 ja Y=183-230

Kone 2=103, kp1=293,29 m m.p.y.

Piirt. Kreetta Lesell-Cabalou

MK 1:100 ———— m.

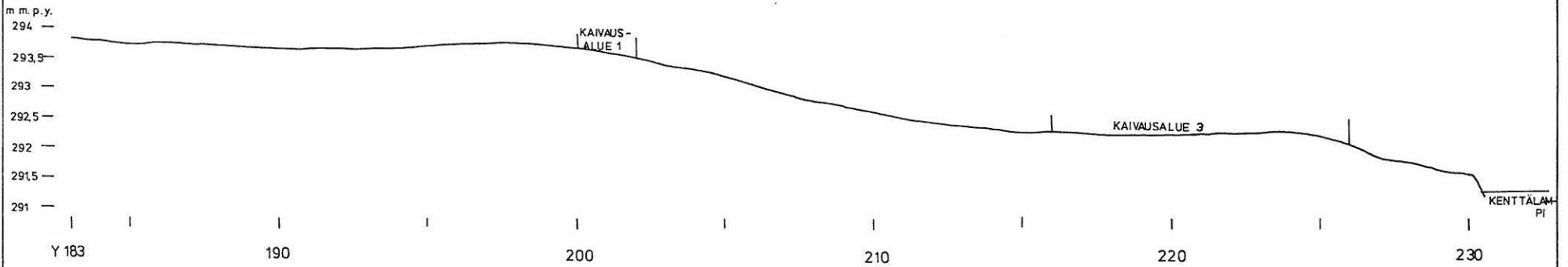

SALLA 27 ONKAMO KENTTÄLAMPI

Taisto Karjalainen 1993

Levintäkartta alueista 3 ja 4

Kone 2=103, kp1= 293, 29 m m. p. y.

Mk 1:50  2m

Piirt. Kreetta Lesell-Cabalou

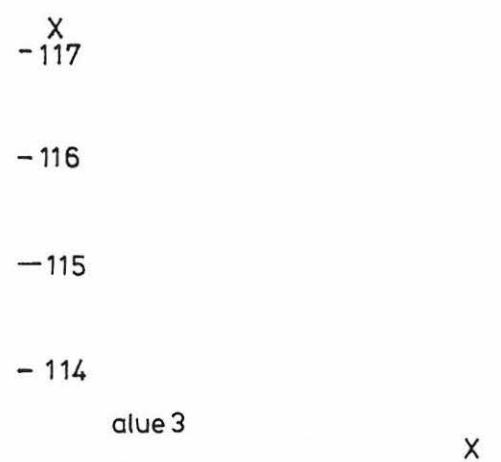
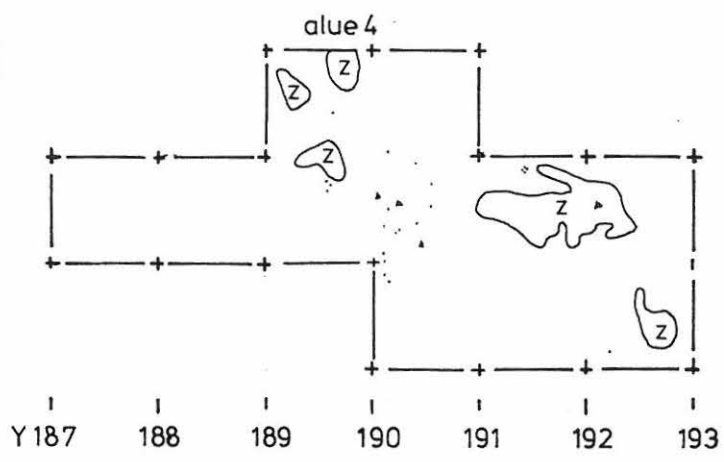

-  luukeskittymä
-  kaavin
-  kivilaji-iskos
-  raudan pala
-  kvartsiydin
-  kvartsi-iskos
-  kulttuurimaan uloin raja

SALLA 27 ONKAMO KENTTÄLAMPI

Taisto Karjalainen 1993

Levintäkartta alueilta 1 ja 2

MK ~~1:50~~  2m.

Piirt. T. Karjalainen

- ⊖ luukeskittymä
 - x kaavin
 - * kivilaji-iskos
 - ⊗ raudan pala
 - △ kvartsiydin
 - kvartsi-iskos
-  kulttuurimaan uloin raja

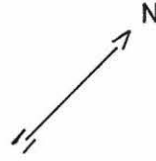

alue 1

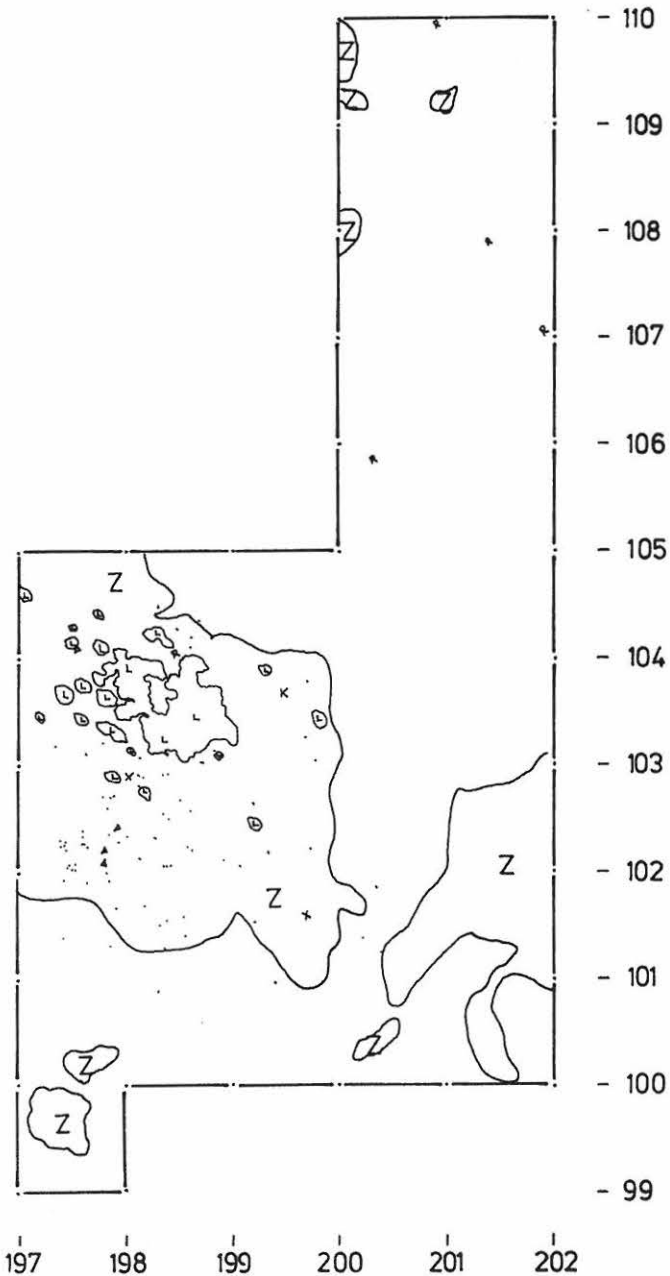

alue 2

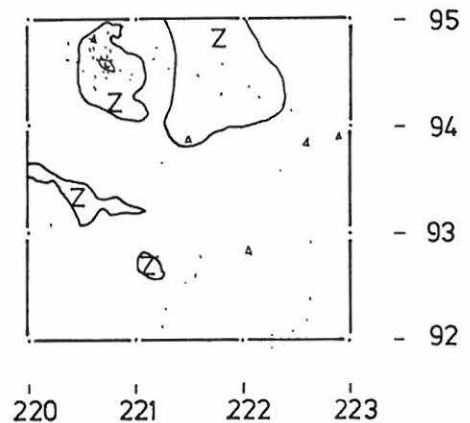

SALLA KENTTÄLAMPI



92991 Kivi aurakuu 1 tasossa 1. Alueen
vaidimmassa takanurkassa on lieji.
Alueen liikkamat erottuivat jo muutto-
tumiskonoksesta. S → N.



92994 Alue 1. kiviäosa tasossa 2. Lieji oli
hajonnut ja sen kivet olivat palaneet
pääntien lohkeavien. Alueelta löydytti
runkoaasti palaneita peuran luuta.
S → N



92999 Kivi aurakuu 4 tasossa 1. Keskellä
liejien kiveys, jonka ympärillä on palaneet
pääntien. E → W

SALLA KENTTÄLAMPI

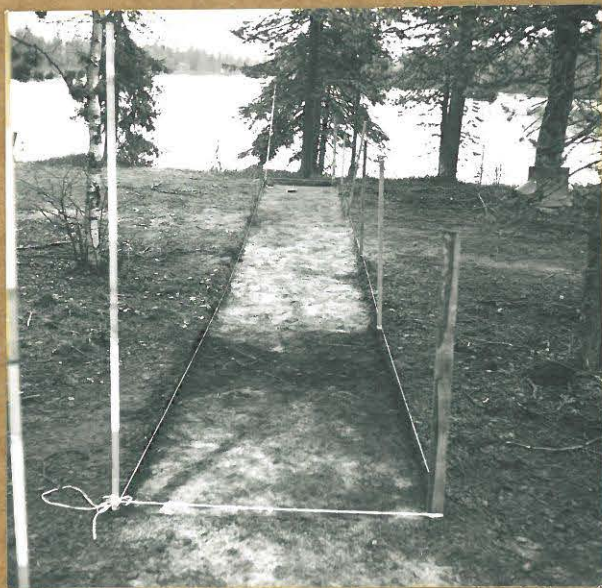

92993 Kokoja, joka myöhemmin laajennettiin kiveä varemalla näkyvälle alueelle kaivaus alue 3:ksi. Taustalla Kenttälampi. W→E.



92996 Alue 3 taustalla taroita 1, etualalla taroita 2. Alueen maa-kerros oli voimalakaiden palojälkien saven Hämä.



f.92997 Kaiv. alue 3 taroita 2. Etualalla liedet erottuvat vielä heikosti tummasta liivisesta maasta. Taka-alalla kaivonin ikkuna-paikka.



92998 Liivi alueella 3 taroita 4. W→E liidessä oli runsaasti hiiltä, nitiä jouto.

SALLA Kenttälampi (KM28008) / Karjalainen 1993

Luuanalyysi 19.11.1993 Pirkko Ukkonen

28008:106	1	radius dex. prox. fr.	Alces alces
28008:117	2	vertebra, corpus vert. fr.	Mammalia sp. cf. Castor fiber
28008:118	1	vertebra, corpus vert. fr.	Mammalia sp. cf. Castor fiber
28008:118	1	costa fr.	Mammalia sp.
28008:125	1	vertebra, corpus vert. fr.	Mammalia sp. cf. Castor fiber
28008:306	1	phal. (III/IV)1 prox. fr.	Rangifer tarandus
28008:306	1	phal. (III/IV)1 prox. fr.	Rangifer tarandus
28008:309	1	cornu fr.	Rangifer tarandus
28008:309	1	astragalus sin. fr.	Rangifer tarandus
28008:309	1	phal. (III/IV)2 prox. fr.	Rangifer tarandus
28008:312	1	femur, caput femoris fr.	Alces alces
28008:312	1	tibia sin. dist. fr.	Alces alces
28008:312	1	calcaneum dex. fr.	Rangifer tarandus
28008:312	1	vertebra, proc. art.	Mammalia sp.
28008:319	1	calcaneum dex. fr.	Alces alces
28008:325	2	centrotarsale sin. fr.	Rangifer tarandus
28008:327	1	dens28008: I _x , radix dentis	Mammalia sp.
28008:331	1	humerus, caput humeri fr.	Mammalia sp.
28008:409	1	vertebra, proc. art. fr.	Mammalia sp.
28008:436	1	radius dex. dist. fr.	Alces alces ?