

SIILINJÄRVI, KASURILA JA PÖLJÄ
Koekaivauksia Vt 5:llä välillä
Siilinjärvi - Pöljä 1991
Eeva-Liisa ja Hans-Peter Schulz

SISÄLLYSLUETTELO

JOHDANTO	3
SIILINJÄRVI, KASURILA, SIPONEN	4
Arkistotiedot	
Sijainti ja topografia	
Tutkimusmenetelmät	
Havainnot ja löydöt	
SIILINJÄRVI, KASURILA, JOKELA 1	7
Arkistotiedot	
Sijainti ja topografia	
Tutkimusmenetelmät	
Havainnot	
Löydöt	
SIILINJÄRVI, KASURILA, JOKELA 2	10
Arkistotiedot	
Sijainti ja topografia	
Tutkimusmenetelmät	
Havainnot ja löydöt	
SIILINJÄRVI, KASURILA, MATTILA S	13
Arkistotiedot	
Sijainti ja topografia	
Tutkimusmenetelmät	
Havainnot	
Löydöt	
SIILINJÄRVI, KASURILA, MATTILA	17
Arkistotiedot	
Sijainti ja topografia	
Tutkimusmenetelmät	
Havainnot	
Löydöt	
SIILINJÄRVI, PÖLJÄ, LASSILA ETELÄ	22
Arkistotiedot	
Sijainti ja topografia	
Tutkimusmenetelmät	
Havainnot ja löydöt	

LÖYTÖLISTA	24
YHTEENVETO	25
KARTTALUETTELO	27
NEGATIIVILUETTELO	28
DIAPOSITIIVILUETTELO	31
KARTAT	34 - 54
KUVATAULUT	55 - 68

JOHDANTO

Valtatie 5:n muuttaminen moottoritieksi välillä Siilinjärvi Pöljä on suunnitteilla. Yleissuunnitelma on valmistunut vuonna 1990. Yleissuunnitelmassa valtatie 5:n uusi linjaus ja siihen yhtyvien teiden liittymät tulevat ylittämään Siilinjärven Kasurilan kylän Aapolassa tunnettuja kivistä asuinpaikkoja. Vaikka tien rakentamisen aloitus ei ollutkaan vielä vuonna 1991 ajankohtainen (nyt hanke on kehnon taloudellisen tilanteen vuoksi jäissä), halusi Tielaitoksen Kuopion tiepiiri saada koekai-
vaukset tieosuudella tehdyksi, jotta varsinaisiin kaivaustutkimuksiin jäisi riittävästi aikaa ennen rakennustöitä.

Koekaivauksella oli tarkoitus selvittää kaivaustarve entuudestaan tunnetuilla löytöpaikoilla ja tarkastaa niiden välinen maasto tielinjalla mahdollisten uusien muinaisjäännösten havaitsemiseksi, sekä määrittellä niiden laajuus ja jatkotutkimusten tarpeellisuus.

Tielaitoksen Kuopion tiepiiri myönsi koekaivauksiin Siilinjärvellä 240 000 mk.

Koekaivauksia johtivat 5. - 30.8.1992¹ välisenä aikana FM Eeva-Liisa Schulz ja MA Hans-Peter Schulz, piirtäjänä toimi HuK Eeva-Maria Viitanen. Kaivajina oli 10 - 6 opiskelijaa tai työtöntä nuorta Siilinjärveltä ja ympäristökunnista. Työntekijät palkattiin etupäässä Siilinjärven työnvälitystoimiston kautta.

Helsingissä 18.5.1992

Eeva-Liisa Schulz

Eeva-Liisa Schulz

Hans-Peter Schulz

Hans-Peter Schulz

Tämä kertomus on talletettuna 3,5" levykellä TEKO-asiakirjana n:ro arkeologisen osaston top. arkistossa.

SIILINJÄRVI, KASURILA, SIPONEN

kivikautinen asuinpaikka, pyyntikuoppa

Arkistotiedot

Kunta: Siilinjärvi 749

Kylä: Kasurila 405

Tila: Kankaala, RN:O 14:92

Kiinteistötunnus: 74940500140092

Maanomistaja: Ahti Aleksi Siponen

Kangas

71810 Aappola

Peruskartta 3331 12 KOLMISOPPI, 1972, päällepainatus 1986.

Koordinaatit: x = 7001 34

y = 532 51

z = 96.98, koekuopan 0450/1040 kohdalta mitattuna

Aikaisemmat tutkimukset:

kaivaus 1949 C. F. Meinander

tarkastus 1975 Lauri Pohjakallio

tarkastus 1989 Jouko Aroalho

Aikaisemmat löydöt: KM 12014:1-6, 12172:1-9, 12797, 12899,
24375. KuM 5824, 5932.

Vuoden 1991 löydöt: KM 27063:1-7

Diar. 20.3.1992

kartat s:t 34 - 38; kuvat 1 ja 2; diat 24739 ja 24740

Sijainti ja topografia

Kohde sijaitsee Siilinjärven kirkolta vajaat 4 km pohjoisluoteeseen 5-tieltä länteen kääntyvän Aappolantien molemmin puolin ja vajaat 100 m Kuopio-Iisalmi radasta itään.

Pääkohde oli Aappolantien eteläpuolella Siposen saunan lähetyvillä, josta on löydetty kaksoiskirves (KM 24375). Maasto viettää loivasti etelälounaaseen. Se on hiekkaista kuusikkoa, jonka pintakasvillisuus on rikkoutunutta, koska paikka on lehmien laitumena.

Siposen talon ja pihan länsi- ja itäpuolella on peltoja. Siposen talon pohjoispuolinen maasto on metsittynyttä hiekkakuoppaa ja mäntykangasta.

Tutkimusmenetelmät

Kuopion tiepiirin mittausryhmä merkitsi suunnitellun tien keskilinan maastoon 20 m välein. Näitä paaluja apuna käyttäen keskilinjalle tehtiin koekuoppia, joiden koko oli 1 x 1 m. Siposessa kuoppia kaivettiin Aappolantien eteläpuolella 135 m:n matkalla ja tien pohjoispuolella 85 m:n matkalla. Siposen kohdalla tien keskilinja kulkee radan tuntumassa (35 - 43 m siitä). Aappolantien eteläpuolella samankokoisia koekuoppia kaivettiin myös Siposen saunarakennuksen itä- ja eteläpuolella, osittain 10 m välein. Tien pohjoispuolella kaivettiin vielä kolme kuoppaa 20 m välein Siposen peltoon tien ja vanhan hiekkakuopan väliin. Kaivamiseen käytettiin lapioita ja lastoja. Tarpeen vaatiessa kuopista piirrettiin taso- ja profiilikartat. Korkeus paikalle saatiin valtakunnallisesta korkeuskiintopisteestä, joka sijaitsee rautatien itäreunassa Aappolantien ja rautatien risteyskohdassa, ja jonka korkeus on 92,725 m mpy.

Havainnot ja löydöt

Siposessa havaittiin lehmien kuluttaman pintamaan alta heikohkoa kulttuurimaata yleiskartan osoittamalla tavalla (s. 37). Koekuopassa 0461/1058 oli vahvempi kulttuurikerros kuin muissa kuopissa. Siitä tavattiin palanutta hiekkaa ja kulttuurimaata heti huuhtoutumiskerroksen alapuolelta, ja ne jatkuivat suppilomaisena kuopanteena noin 75 cm:n syvyyteen asti (s. 38). Tästä koekuopasta, joka sijaitsi saunarakennuksesta noin 25 m itään, löydettiin 1 pala asbestikeramiikkaa, 1 pièce-écailée kappale, 2 kvartsi-iskosta ja 2 palaa palanutta luuta.

Koekuopan 0439/1037, jossa oli myös muita vahvempi kulttuurikerros ja josta löytöinä saatiin talteen 3 kvartsi-iskosta ja 1 kvartsiitti-iskos, länsipuolella havaittiin pyyntikuopalta vaikuttava kuoppa. Se sijaitsee vain noin puolen metrin päässä koekuopasta ja on muodoltaan soikea. Sen pituusakseli on miltei itä-länsisuuntainen, halkaisijaltaan kuoppa on noin 3 x 2 m ja syvyydeltään 70 - 80 cm.

Lisäksi koekuopasta 0500/1000, joka sijaitsi tien keskilinjalla Siposen päärakennuksesta 10 m luoteeseen, löytyi 1 pala palanutta luuta.

SIILINJÄRVI, KASURILA, JOKELA 1

kivikautinen asuinpaikka

Arkistotiedot

Kunta: Siilinjärvi 749

Kylä: Kasurila 405

Tila: Jokela RN:O 14:50

Kiinteistötunnus: 74940500140050

Maanomistaja: Manda Sylvia Eskelinen

71810 Aappola

Peruskartta 3331 12 KOLMISOPPI, 1972, päällepainatus 1986

Koordinaatit: x = 7001 57

y = 532 42

z = 97.11, koekuopan D kohdalta mitattuna

Aikaisemmat tutkimukset:

tarkastus 1975 Lauri Pohjakallio

Aikaisemmat löydöt: KuM 5933

Vuoden 1991 löydöt: KM 27064:1-61

Diar. 20.3.1992

kartat s:t 34 - 36, 39, 40; kuvat 3 - 6; diat 24741 -24744

Sijainti ja topografia

Kohde sijaitsee Siilinjärven kirkolta 4 km pohjoisluoteeseen hiekkakuopan reunalla välittömästi Kuopio-Iisalmi radasta itään.

Alue on mäntyä kasvavaa hiekkakangasta, jota hiekkakuopat rikkoivat. Aivan vanhan ratapohjan viereen oli avattu uusi hiekkakuoppa ilmeisesti kotitarveottoa varten. Tuoreessa leikkauksessa kuopan kaakkoisreunalla havaittiin sortumassa oleva tulisija ja kulttuurikerrosta sekä pitkin muita reunoja merkkejä kivikautisesta asuinpaikasta.

Tutkimusmenetelmät

Hiekkakuopan kaakkoisreunalle, pahimman sortumisuhan alaiselle kohdalle, avattiin pikaisesti pieni tasokaivausalue vaikka kohde jääkin suunnitellun moottoritien tiealueen ulkopuolelle. Kaivausalueen koordinaatisto noudatteli tien keskilinjän koordinaatistoa sijaiten siitä noin 40 m länteen. Paikalla kaivettiin lastoilla 4 tasoa yhteensä noin 8 m² suurelta alueelta. Lisäksi lähistölle kaivettiin koekuoppia, joiden koko oli etupäässä 1 x 1 m. Dokumentointiin käytettiin piirtämistä ja valokuvausta. Tasokartat ja profiilikartta piirrettiin mittakaavassa 1:50, yleiskartta mittakaavassa 1:500. Korkeus paikalle siirrettiin tien keskilinjaa pitkin Siposen asuinpaikalta.

Havainnot

Kulttuurikerros kaivauspaikalla oli melko ohut, puhdas ruskea hiekka tuli esiin jo kolmannessa tasossa. Hiekkakuopan leikkauksessa näkyvät liesi oli esillä kunnolla vain toisessa tasossa. Siinä oli joukko voimakkaasti palaneita kiviä ja niiden ympärillä punaiseseksi palanutta hiekkaa. Palaneita kiviä oli muualla harvakseltaan kaikissa tasoissa, mutta mitään yhtenäisiä rakennelmia ne eivät muodostaneet. Ensimmäisessä tasossa oli näkyvil-

lä pieni laikku punamultaa. Hiekkakuoppien reunoilta ja koekuopista havaittiin kulttuurikerrosta yleiskartalle merkityllä tavalla (s. 39). Asuinpaikasta ovat hiekkakuopat ja vanha ratapohja (mahdollisesti myös nykyinen) tuhonneet suurimman osan.

Löydöt

Löytöjä tehtiin kolmesta tasosta kaivausalueella sekä koekuopista 0679/0961, 0684/0967, 0690/0966 ja hiekkakuopan reunoilta. Asbestisekoitteisia saviastian paloja löydettiin 23 kpl (140 g), niistä 7 palasta (38 g) on Kierikin keramiikkaa. Liuskekärjen katkelman lisäksi löydettiin 33 kivilaji-iskosta (359 g). Kvartsi oli ylivoimaisesti suurin löytömateriaali (89 kpl, 388 g). Iskosten lisäksi löydettiin yksi kaavin ja ydin sekä 3 pièce-écailée kappaletta. Lisäksi löydettiin yksi kvartsiitti-iskos, murunen punamultaa ja palanutta savea sekä 85 palaa (14 g) palanutta luuta.

SIILINJÄRVI, KASURILA, JOKELA 2

kivikautinen asuinpaikka, pyyntikuoppia

Arkistotiedot

Kunta: Siilinjärvi 749

Kylä: Kasurila 405

Tila: Jokela RN:o 14:50

Kiinteistötunnus: 74940500140050

Maanomistaja: Manda Sylvia Eskelinen

71810 Aappola

Peruskartta 3331 12 KOLMISOPPI, 1972, päällepainatus 1986

Koordinaatit: x = 7001 59 - 7001 69 etelästä pohjoiseen

y = 532 40 - 532 44 lännestä itään

z = 99.20 - 96.55

Aikaisemmat tutkimukset: -

Aikaisemmat löydöt: -

Vuoden 1991 löydöt: KM 27065:1-11

Diar. 20.3.1992

kartat s:t 34 - 36, 39

Sijainti ja topografia

Kohde sijaitsee Siilinjärven kirkolta 4 km pohjoisluoteeseen valtatie 5:n ja Iisalmi-Kuopio radan välisessä maastossa Pöljänjoesta eteläkaakkoon.

Maasto on tasaista hiekkakangasta, joka viettää loivasti pohjoisluoteeseen kohti Pöljänjokea. Eteläpää on nuorta männikköä, pohjoispää vuorostaan tiheää havumetsää, jossa on joukossa hyvin suuriakin kuusia.

Tutkimusmenetelmät

Alueella tehtiin Kuopion tiepiirin mittausryhmän merkitsemien tien keskilinjaa paalujen kohdille 7 koekuoppaa suurimman hiekkakuopan ja 5-tietä myötäilevän kevyenliikenteen väylän välille. Ne olivat kooltaan 1 x 1 m, ja sijaitsivat 20 metrin välein kahden viimeistä kuoppaa lukuunottamatta, joiden etäisyys toisistaan oli vain 10 m. Samankokoisia tai pienempiä koekuoppia kaivettiin etupäässä 10 metrin välein suunnitellun tien keskilinjasta länteen 15 kappaletta. Yksi kuoppa tehtiin keskilinjaa itäpuolelle. Kaivamiseen käytettiin lapiota ja lastoja. Korkeus tälle tutkimusosuudelle siirrettiin tielinjaa pitkin Siposen asuinpaikalta. Alueella kulkevien metsäteiden ja polkujen kohdalla tehtiin lisäksi näköhavaintoja kiveyksistä ja kulttuurimaasta.

Havainnot ja löydöt

Heikohkoa kulttuurikerrosta koekuopista ja palaneiden kivien muodostama kiveys polulla havaittiin hiekkakuopan koillisreunan tuntumasta. Kulttuurimaata tuli esiin koekuopista M ja Q. Pohjoisempana kulttuurimaata oli vain koekuopissa W ja T, josta löydettiin kampakeramiikkaa (tyyli II:2, 4 palasta, yht. 63 g). Kvartsi- ja kvartsiitti-iskoksia ja esineitä löydettiin sorakuopan reunalta, koekuopista Q, N, T ja AA yhteensä 16 kappaletta (94 g). Liuskeiskokset (yht. 2 kpl, 42 g) löydettiin koekuopista

N ja T.

Aivan hiekkakuopan koillisreunan lähellä kuusien seasta löydettiin epämääräinen sammaloitunut kivikasa. Tien keskilinjasta noin 7 länteen ja 8 m koekuopasta T lounaaseen on pyyntikuopalta vaikuttava kuopanne. Kuoppa on muodoltaan soikea, ja sen pituus akseli kulkee lounaasta koilliseen. Kuopan halkaisijat ovat 2,5 x 1,5 m ja syvyys 60 cm. Saman suuntainen ja vähän pienempi, mutta huomattavasti matalampi kuopanne on edellisestä noin 3,5 m pohjoiskoilliseen. Toinen pyyntikuopalta vaikuttava kuoppa sijaitsee keskellä tien keskilinjaa koekuoppien U ja V välissä. Sen suunta on miltei pohjoisesta etelään. Kuopan halkaisijat ovat 2 x 1,5 m ja syvyys 40 cm. Hieman epämääräinen ja muita selvästi pienempi kuopanne havaittiin tielinjasta 30 m länteen ja hiekkakuopasta runsaat 20 m pohjoiseen.

SIILINJÄRVI, KASURILA, MATTILA S

kivikautinen asuinpaikka, pyyntikuoppia

Arkistotiedot

Kunta: Siilinjärvi 749

Kylä: Kasurila 405

Tila: Yläpiha RN:o 14:162

Kiinteistötunnus:74940500140162

Maanomistaja: Pöljän maamiesseura ry

71820 Pöljä

Peruskartta 3331 12 KOLMISOPPI, 1972, päällepainatus 1986

Koordinaatit: x = 7001 65 - 7001 77 etelästä pohjoiseen

y = 532 40 - 532 48 lännestä itään

z = 98.37 - 97.01 harjanteen reunat

Aikaisemmat tutkimukset:

tarkastus 1990 Jouko Aroalho

Aikaisemmat löydöt: -

Vuoden 1991 löydöt: KM 27066:1-122

Diar. 20.3.1992

kartat s:t 34 - 36, 41 - 48; kuvat 7 - 20; diat 24745 - 24760

Sijainti ja topografia

Kohde sijaitsee Siilinjärven kirkolta runsaat 4 km pohjoiseen 5-tien itäpuolella Pöljänjoen etelärannalla, joen ja Pulasteen väliin työntyvän harjanteen laella. Asuinpaikka rajautuu harjanteen reunoihin muualla paitsi etelässä ja lännessä, joissa harjanteen leikkaavat 5-tie ja sitä myötäilevä kevyenliikenteen väylä. Harjanteen länsireuna on jyrkkä etelään madaltuva avoin ja herkästi sortuva hiekkaluiska.

Harjanteen laki on hiekkakangasta, jolla kasvaa havupuita ja varpukasveja. Alueella on havaittavissa neljä pyöreähköä painanetta, joista kolme on peräkkäin harjanteen pohjoispäässä ja neljäs harjanteen keskiosan itälaidalla. Lisäksi harjun laella on kaksi pyyntikuopilta vaikuttavaa pienempää ja syvempää kuoppaa. Niistä toinen on harjun keskiosassa (pyöreä, noin 2 x 2 x 0,5 m) ja toinen lähellä harjun eteläpäätä (soikea, pituusakseli miltei pohjois-eteläsuuntainen, 2,5 x 1,5 x 0,7 m).

Tutkimusmenetelmät

Kohteessa käytettiin samaa koordinaatistoa kuin Mattilan asuinpaikalla Pöljänjoen pohjoispuolella. Kiintopisteenä käytettiin erästä harjanteen luoteisreunan kantoa, jonka korkeus oli 98,10 m mpy. Korkeus siihen siirrettiin korkeuskiintopisteestä n:o 7501, joka sijaitsee Pöljänjoen ylittävän rautatiesillan pohjoispäässä. Sen korkeus on 99,0 m mpy.

Harjun laelle avattiin kaksi metrin levyistä koeojaa siten, että koeoja 880-906/1034 ylitti harjun pohjoispäässä olevista kuopanteista kaksi pohjoisinta ja koeoja 847-855/1054 harjun keskiosassa olevan kuopanteen. Kuopanteita pidettiin mahdollisina kandanpohjina. Lisäksi koeojien väliseen maastoon kaivettiin viiden metrin välein 7 koekuoppaa, joiden koko oli 1 x 1 m. Samankokoisia koekuoppia kaivettiin vielä kolme kappaletta lyhyemmän koeojan eteläpuolelle. Kaivamiseen käytettiin lapioita ja lastoja. Koeojista poistettiin ensin turve- ja huuhtoutumiskerrokset,

sitten kaivamisessa edettiin noin 10 cm:n tasoissa niin syvälle kuin löytöjä tai kulttuurikerrosta riitti. Koeojista piirrettiin tarpeellinen määrä tasokarttoja mittakaavassa 1:50, profiili- ja yksityiskohtakartat mittakaavassa 1:25. Alueen pintavaaituskartta piirrettiin mittakaavassa 1:200. Dokumentointiin käytettiin lisäksi valokuvausta.

Havainnot

Koeojassa 880-906/1034 oli ohut kulttuurikerros muualla paitsi eteläpäässä, jossa se oli paksumpi muodostaen syvän kuopan. Koeojan puolivälin tienoilla, kuopanteiden välisen harjanteen kohdalla, se myös oli vahvempi, mutta väritykseltään heikompi. Kulttuurimaata oli 1. tasossa koeojan pohjoisosassa, 2. ja 3. tasossa koeojan puolivälin tienoilla ja eteläpäässä, kolmannen tason jälkeen vain koeojan eteläpäässä. Siellä se jatkui pienenä laikkuna aina 7. tasoon saakka. Ruudussa 886/1034 näkyi 2. tasossa pieni pyöreä läikkä palanutta hiekkaa ja ruudun 896/1034 1. tasossa oli luukeskittymä, jonka ympärillä maa oli luujauhon vaaleaksi värjäämää. Ruudun 885/1034 1. tasossa ollutta laakeaa kiveä lukuunottamatta koeojassa ei ollut kiviä juuri lainkaan.

Koeojassa 847-855/1054 kulttuurikerros oli kauttaaltaan ohut, ja sen polveileva luonne käy erityisen hyvin ilmi profiilista. Ruudusta 848/1054 paljastui 2. tasossa säännöllisen muotoinen ja tiivis kiveys (noin 55 x 55 cm), muutoin koeojassa ei ollutkaan kiviä. Kivet olivat palaneita, mutta maa niiden ympärillä 2. tasossa oli puhdasta, ja vain 3. tasossa se oli likaista, mutta ei vaikuttanut ensinkään palaneelta. Kivien väleistä ei löytynyt murustakaan hiiltä tai nokimaata.

Koekuopista tavattiin vain ohut kulttuurikerros tai ei lainkaan kulttuurikerrosta. Paksuimmillaan se oli pohjoisimmassa koekuopassa 880/1045 (1 - 12 cm) ja ohuimmillaan koekuopassa 865/1045 (2 - 4 cm). Kolmessa kuopassa (855/1045, 835/1055 ja 840/1055) kulttuurikerrosta oli havaittavissa vain jollakin kuopan reunalla (0 - 10, 0 - 6 cm). Vain koekuopassa 835/1055 oli palaneita kiviä. Koekuopan 830/1055 eteläosan maakerrostumat olivat se-

koittuneet, paikalla oli selvästi kaiveltu jo aikaisemminkin. Lisäksi havaintoja kulttuurikerroksesta tehtiin pitkin matkaa koekaivausalueen länsipuolella olevasta hiekkaluiskasta.

Löydöt

Koeojasta 880-906/1034 tehtiin lähes kauttaaltaan löytöjä, eniten 1. tasosta. Joissakin ruuduissa ensimmäiset löydöt tulivat esiin vasta 2. tasosta, ruudussa 903/1034 vasta 3. tasossa. Useimmista ruuduista löytöjä tehtiin vain 1. tasosta tai 1. ja 2. tasosta. Ruuduissa 881/1034, 882/1034, 890/1034 ja 903/1034 oli löytöjä vielä 4. tasossa. Koeojan eteläpään ruudusta 882/1034 löytöjä tuli aina 6. tason syvyydeltä saakka. Vain ruudut 984/1034 ja 901/1034 olivat täysin löydöttömät. Lisäksi löytöjä tehtiin koeojan länsipuolelta hiekkaluiskasta (keramiikkaa ja kvartssia).

Koeojasta löydettiin 85 (180 g) asbestisekoitteista saviastianpalaa. Niistä suurin osa löydettiin koeojan eteläpäästä. Suurin löytömateriaali oli kvartsi (613 g), josta valtaosa oli iskoksia (282 kpl). Joukossa oli myös 6 kaavinta, yksi ydin ja 12 pièce-écailée-kappaletta. Kvartsiitti-iskoksia löydettiin 4 kpl (13 g), liuske- ja muita kivilaji-iskoksia löydettiin yhteensä 6 kpl (34 g), yksi pii-iskoskin löydettiin. Lisäksi löydettiin 2 kiviesineen katkelmaa, 27 palaa (11 g) asbestia ja 330 (28 g) palaneen luun palasta. Tarkempi löytöjen erittely selviää löytölistasta (s. 24).

Koeojasta 847-855/1054 löydettiin ainoastaan 3 kvartsi-iskosta ruuduista 848/1054 ja 850/1054 (1. taso).

Koekuopista suurin osa oli löydöttömiä. Koekuopasta 860/1045 löydettiin 1 pièce-écailée-kappale ja 4 kvartsi-iskosta. Koekuopasta 880/1045 löydettiin yksi kvartsi-iskos.

Hiekkaluiskasta otettiin talteen 2 saviastianpalaa ja 2 kvartsi-iskosta.

SIILINJÄRVI, KASURILA, MATTILA

kivikautinen asuinpaikka

Arkistotiedot

Kunta: Siilinjärvi 749

Kylä: Kasurila 405

Tila 1: Jokela RN:o 14:50

Kiinteistötunnus: 74940500140050

Maanomistaja: Manda Sylvia Eskelinen

71810 Aappola

Tila 2: Saitaranta RN:o 14:201

Kiinteistötunnus: 74940500140201

Maanomistaja: Siilinjärven kunta

PL 5

71801 Siilinjärvi

Peruskartta 3331 12 KOLMISOPPI, 1972, päällepainatus 1986

Koordinaatit: x = 7001 78 - 7001 96 etelästä pohjoiseen

y = 532 20 - 532 38 lännestä itään

z = 91,82 - 99,42 mitattu alimman ja ylimmän
löytökohdan mukaan

Aikaisemmat tutkimukset:

tarkastus 1975 Lauri Pohjakallio

Aikaisemmat löydöt:

KM 8981:37; KM 13343:2-3; KuM 5944; KuM 6047;

Pöljän kotiseutumuseo 361:3; 363; 373; 471; 480;

482; lisäksi hukkaan joutuneita esineitä

Vuoden 1991 löydöt: KM 27067:1-101

Diar. 20.3.1992

kartat s:t 34 - 36, 49 - 53; kuvat 21 - 26; diat 24762 - 24769

Sijainti ja topografia

Kohde sijaitsee Siilinjärven kirkolta runsaat 4 km pohjoisluoteeseen Pöljänjoen pohjoispuolella 5-tien molemmin puolin.

5-tien itäpuolella asuinpaikan leikkaa kevyenliikenteen väylä ja peltotie. Niiden välinen alue on sekametsää, joka jatkuu vielä pellon laidassa olevan ladon pohjoispuolella. Ladosta ja metsiköstä itään alue on peltoa. Maasto viettää melko jyrkästi etelään Pöljänjokea kohti. Joen ranta tällä kohdalla on soinen. Myös pellon alareuna on hyvin vetistä. Maaperä on hiesua, pellon alaosassa turpeen sekaista tulvamaata, pellon ja metsikön reunassa hienoa hiekkaa, joka muuttuu karkeammaksi länttä kohti mentäessä.

5-tien länsipuolella asuinpaikka-alue on vanhaa pihamaata ja puutarhaa, joka on heinittynyt ja vesoittunut. Alueella on havaittavissa Mattilan talon pää- ja ulkorakennuksen perustukset. Osittain asuinpaikka-alue on tasaista pihamaata ja osittain se viettää melko jyrkästi etelään kohti Pöljänjokea. Lännessä asuinpaikka rajautuu Kuopio-Iisalmi rataan. Asuinpaikan jatkumista radan toiselle puolelle ei selvitetty. Maaperä paikalla on hienoa hiekkaa tai hiesua.

Tutkimusmenetelmät

Käytetty koordinaatisto poikkeaa Mattilan asuinpaikalla suunnitellun tien keskilinjasta. Linjausta paikalla oli muutettu. Tielaitoksen Kuopion tiepiirin mittausryhmä saapui paikalle vasta kaivauksen käynnistyttyä, ja ensimmäisen koeojan (970-1010/1000-1002) päälinjaksi valittiin paikalla olleen vanhan keskilinjan suunta 5-tien itäpuolella. Samaa koordinaatistoa käytettiin myös 5-tien länsipuolella, jossa oleva asuinpaikan osa on melko kaukana suunnitellun tien linjauksesta. Sinne tehtiin koekaivaus Tielaitoksen Kuopion tiepiirin ehdotuksesta. Tiesuunnitelma on vielä keskeneräinen, ja paikka soveltuisi hyvin radan alikulkuun. Suunnitelmien muuttuessa tunnettaisiin siten myös tutki-

mustarve Mattilan asuinpaikan länsiosassa.

5-tien itäpuolelle tehtiin kaksi metriä leveä koeoja ja lukuisia koekuoppia (noin 1 x 1 m) etupäässä 10 metrin verkostolla. Lisäksi koekuoppia kaivettiin käytetystä koordinaatistosta poiketen uudelle keskilinjalle. 5-tien länsipuolelle tehtiin metrinlevyisiä lyhyitä koeoja ja koekuoppia (1 x 1 m) 10 metrin välein. Kaivamiseen käytettiin lapioita ja lastoja. Pintavaaituskartta on piirretty mittakaavassa 1:500, 5-tien itäpuolisesta alueesta (kartoilla Mattila E) piirrettiin koeojasta yksi tasokartta mittakaavassa 1:50 ja profiilikartta samassa mittakaavassa. 5-tien länsipuolelta (kartoilla Mattila W) koeojien profiilit mittakaavassa 1:25. Korkeus paikalle siirrettiin samasta korkeuskiintopisteestä rautatiesillan päästä kuin Mattila S:n asuinpaikalle.

Havainnot

Pintamaa puuttui kokonaan tai oli rikkoutunut Mattilan asuinpaikan länsiosassa (alue W) entisellä pihamaalla ja rakennusten kohdilla, paikalta puuttuivat kaikki ylimmät maakerrokset, luultavast kulttuurikerroskin. Tutkimusalueelta puuttui lähes kauttaaltaan pintamaiden alta huuhtoutumiskerros, ja kulttuurimaa alkoi selvästi erottuvana heti multakerroksen alta. Kulttuurimaa oli punertavan ruskeaa tai ruskean harmaata noen ja hiilen värjäämää hiesua tai hienoa hiekkaa. Kulttuurikerrosta tavattiin koekuopista 990/860, 970/875, 970/885 ja 960/885 ja molemmista koeojista. Löytöalue ulottui laajemmalle kuin havaittu kulttuurikerros. Koekuopissa kulttuurikerroksen vahvuus vaihteli muutamasta senttimetristä 30 cm:iin, nokea ja hiiltä ulottui monin paikoin puoleen metriin saakka. Kiviä oli hyvin vähän. Paksuimmillaa kulttuurikerros oli koeojissa. Koeojan 959-962/874 päissä se oli vahvuudeltaan 25 - 30 cm, mutta koeojan keskiosaan muodostui lähes parimetrinen tasapohjainen kuopanne, jossa kulttuurikerroksen vahvuus oli 40 - 45 cm. Koeojassa 977-982/874 kerroksen vahvuus vaihteli 10 sentistä 40 cm:iin. Koeojan pohjoispäässä paksuimmillaan 15 cm vahvan nokimaan alapuolelle muodostui pyöreäpohjainen kuopanne, jossa kulttuurimaata oli enimmä-

lään 25 cm. Löytötiheys oli suurin koeojissa.

Mattilan asuinpaikan itäosasta (alue E) suurin osa on peltoa ja merkit kulttuurikerroksesta ovat hävinneet lähes olemattomiin. Koeojasta tavattiin likaantunutta maata ohuina laikkuina, noki-maata tai hiilen ja noen sekaista peltomultaa. Kiviä ei juuri ollut. Koekuopista ei kuoppaa 970/970 lukuunottamatta tavattu likaantunutta maata lainkaan. Joissakin kuopissa oli hiukan nokista maata ja hiiltä. Vain harvasta kuopasta tavattiin kiviä.

Löydöt

Yleiskartalle (s. 35) on merkitty ne koeojat ja kuopat, joista tehtiin löytöjä.

Alueella W erityisesti koeojat olivat runsaslöytöisiä. Suurin löytöaineisto on keramiikka. Saviastianpaloja löydettiin yhteensä 197 kappaletta (622 g), joista suurin osa on erilaisia ja eri-ikäisiä asbestikeramiikan palasia (määrät ja tyypit ks. löytölistasta s. 24). Saviastianpalojen joukossa on myös 9 palaa (46 g) kampakeramiikkaa, josta yksi pala on tyyliä III:1, loput tyyliä II:1. Runsaasta keramiikka-aineistosta mainittakoon erikseen asbestisekoitteinen pyöreä levy, joka on tehty koristetusta saviastianpalasta. Kiviesineiden joukossa on mm. pienoistaltoa, taltan katkelma ja läpileikkaukseltaan kolmionmuotoinen liuskekärki. Muuten kivilajiesineiden ja -iskosten määrät selviävät löytölistalta. Kvartsia löydettiin yhteensä 111 kpl (401 g), joukossa on 3 kaavinta, 2 ydintä ja 1 pièce-écailée kappale, loput ovat iskoksia. Lisäksi löydettiin 3 pii- ja 3 kvartsiittiskosta. Palanutta luuta löydettiin 101 palasta (10 g). Palanutta savea löydettiin myös (57 kpl, 52g). Muut löydöt ilmenevät löytölistalta. Mattilan asuinpaikan länsialue on hyvin runsaslöytöinen, ja löytöjä on pitkältä aikaväliltä (tyypillisestä kampakeramiikasta varhaismetallikauteen).

Alueelta E löytyi etupäässä kvartsia (32 kpl, 163 g), iskosten lisäksi 2 ydintä. Kahden hiotun kvartsiittiesineen katkelman lisäksi löydettiin palanutta savea (10 kpl, 18 g), kaksi palasta

palanutta luuta ja kaksi simpukankuoren palaa. Yksittäisistä koekuopista tai koeojan ruuduista ei montakaan löytöä tehty, vaikka löydöt jakaantuvatkin melko tasaisesti koko tutkitulle alueelle. Lisäksi kävelytien luiskassa havaittiin joitakin kvartsi-iskoksia, mutta niitä ei otettu talteen.

Tutkimusten aikaan saatiin Kansallismuseon kokoelmiin Leo Eskeliseltä joskus 1980-luvun alussa löytynyt viherliuskeesta valmistettu tasataltta (KM 27067:101). Esine oli löytynyt pellon laidassa sijaitsevan ladon kaakkoisnurkan läheltä Mattilan asuinpaikan itäosasta (alue E).

SIILINJÄRVI, PÖLJÄ, LASSILA ETELÄ

kivikautinen asuinpaikka

Arkistotiedot

Kunta: Siilinjärvi 749

Kylä: Pöljä 412

Tila 1: Lassila RN:o 2:48

Kiinteistötunnus: 74941200020048

Maanomistaja: Eero Heikki Linnove ja

Marja Ester Vilhelmiina Linnove

71820 Pöljä

Tila 2: Jäännösalue RN:o 2:44

Kiinteistötunnus: 74941200020044

Maanomistaja: Suomen valtio

Peruskartta 3331 12 KOLMISOPPI, 1972, päällepainatus 1986

Koordinaatit: x = 7002 06

y = 532 16

z = 108

Aikaisemmat tutkimukset: -

Aikaisemmat löydöt: -

Vuoden 1991 löydöt: KM 27068:1-3

Diar. 20.3.1992

kartat s:t 34 - 36, 54; kuvat 27, 28; diat 24770, 24771

Sijainti ja topografia

Kohde sijaitsee Siilinjärven kirkolta noin 4,5 km pohjoisluoteeseen 5-tien itäpuolella Kasurilan ala-asteelta runsaat 100 m luoteeseen.

Paikka on 5-tietä myötäilevän kevyenliikenteen väylän, ulkoilutien ja sorakuopan väliin jäänyt kivikkoinen mäntyä kasvava harjanne.

Tutkimusmenetelmät

Paikka löydettiin vapaa-aikana tehdyn kävelyretken yhteydessä. Hans-Peter Schulz teki työajalla pieniä koepistoja lastalla, kartoitti ja valokuvasi kohteen.

Havainnot ja löydöt

Asuinpaikka on suurimmaksi osaksi tuhoutunut kevyenliikenteen väylää ja 5-tietä rakennettaessa ja soranotossa. Tien luiskassa ja harjanteen päällä, jonka pinta on kulunut, on havaittavissa palaneita kiviä, palanutta maata, punamultaa ja kulttuurimaata. Löydöt (1 pièce-écailée kappale, 1 bipolaarinen säleydin ja 5 kvartsi-iskosta, yht. 28 g) poimittiin hiekkaluiskasta.

LÖYTÖLISTA

	Siponen	Jokela 1	Jokela 2	MattilaS	Mattila	LassilaS
Keramiikkaa yht	1 1g	89 221g	4 63g	87 189g	197 622g	-
II:1	-	-	4 63g	-	8 28g	-
III:1	-	-	-	-	1 18g	-
Asbestisek. kampakeramiikkaa	-	-	-	-	12 204g	-
Asbestikeramiikkaa (Kierikki)-	-	7 38g	-	-	3 93g	-
Asbestikeramiikkaa (tyyppi?)	1 1g	16 102g	-	87 189g	9 17g	-
Myöhäisneoliitt. asbesti- kiille- ja vuolukivisek. ohut keramiikkaa	-	-	-	-	163 259g	-
varhaismetallikaut. keramiikkaa	-	-	-	-	1 3g	-
Kivi-/Liuske-esineet:						
taltta	-	-	-	-	3	-
saha	-	-	-	-	1	-
kärki	-	1	-	-	1	-
esineen katkelma	-	-	-	2	6	-
iskukivi	-	-	-	-	1	-
Kvartsi	7 6g	89 388g	13 63g	312 641g	144 562g	7 28g
kaavin	-	1	-	6	3	-
pièce-écaillée	1	3	1	13	1	1
ydin	-	2	-	1	4	1
iskos	6	83	10	292	135	5
Kvartsiitti	1 9g	1 2g	3 31g	4 13g	5 66g	-
pièce-écaillée	-	-	2	-	-	-
iskos	1	1	1	4	3	-
Pii (iskos)	-	-	-	1 -g	3 2g	-
Liuske (iskos)	-	1 1g	2 42g	5 33g	-	-
Kivilaji (iskos)	-	33 359g	-	1 1g	40 361g	-
Asbestipala	-	-	-	27 11g	2 1g	-
Punamultapala	-	1 -g	-	-	2 -g	x
Palanutta savea	-	1 1g	-	-	67 70g	-
Rautakuona	-	-	-	-	1 16g	-
Palanutta luuta	3 1g	85 14g	-	330 28g	103 11g	-

YHTEENVETO

Suunnitteilla olevalla moottoritieosuudella Siillinjärvi - Pöljä suoritettiin koekaivauksia kivikautisilla asuinpaikoilla Siillinjärven Kasurilan kylässä kolmessa tunnetussa kohteessa (Siponen, Mattila S ja Mattila) ja yhdessä entuudestaan tuntemattomassa kohteessa (Jokela 2). Lisäksi tielinjan ulkopuolella Kasurilassa tehtiin pieni kaivaus uuden hiekkakuopan reunalla (Jokela 1) ja havaittiin entuudestaan tuntemattoman asuinpaikan jäännökset Pöljän kylässä (Lassila Etelä).

Siposessa havaittiin merkkejä kivikautisesta asuinpaikasta - kuten vanhojen löytöjen perusteella oli odotettavissakin - mutta ne jäävät etupäässä tielinjan ulkopuolelle. Tielinjalle tehdyistä koekuopista löydettiin vain yksi pala palanutta luuta. Jos tien linjaus ei muutu, ovat tien rakentamisesta aiheutuvat jatkotutkimukset Siposessa mielestämme tarpeettomia.

Jokela 1:n asuinpaikka sijaitsee tiealueen ulkopuolella eikä suunnitelman mukainen tien rakentaminen aiheuta paikalla lisäkaivauksia. Hiekanottoa alueella olisi vältettävä.

Kohteessa Jokela 2 jatkotutkimukset tulevat olemaan tarpeen, jos teisuunnitelma toteutuu. Erityisen mielenkiintoinen alue on tyyppillisen kampakeramiikan löytöpaikan ympäristö. Myös pyyntikuoopat on varmistettava.

Suunnitelman mukaisen Aappolan eritasoliittymän järjestelyt alkavat juuri Mattila S:n asuinpaikan kohdalla leikaten asuinpaikan luoteispäätä ja sivuten asuinpaikka-alueen jyrkkää länsireunaa. Koska asuinpaikka sijaitsee korkealla harjulla, on oletettavissa, että tien rakentaminen tulee tuhoamaan ainakin harjun pohjoispään. Jatkotutkimusten laajuus riippuu siitä kuinka paljon harjua tuhoutuu tietöissä.

Suunniteltu tie tulee ylittämään Mattilan asuinpaikan itäosan. Löytöjä tältä alueelta tehtiin vähän ja säilynyttä kulttuurikerrosta oli niukasti. Jatkotutkimusten tarvetta ei mielestämme ole. Sensijaan jos tiejärjestelyt tulevat koskemaan Mattilan

asuinpaikan länsipäätä, jossa on runsaasti löytöjä ja paikoitellen paksu kulttuurikerros, on siellä kaivettava ennen rakentamista.

Kohde Lassila Etelä jää tielinjan ja Aappolan eritasoliitymän ulkopuolelle. Kohde on erityisen mielenkiintoinen siksi, että se on korkeutensa ja löytöaineistonsa perusteella ajoitettava vanhempaan kivikauteen. Vaikka Siilinjärveltä onkin löydetty vanhemman kivikauden esineitä, ei sen aikaista asuinpaikkaa ole aikaisemmin tunnettu. Jos tien rakentaminen toteutuu, olisi syytä tarkastaa tielinjaa vielä Lammasmäen kaakkoisrinteellä. Siellä voi hyvinkin sijaita vanhemman kivikauden asuinpaikka samalla korkeudella kuin Lassila Etelä (108 m mpy), joka on mesoliittisena aikana sijainnut pienen saaren eteläkärjessä. Lammasmäen etelä- ja kaakkoisrinteet ovat samanaikaisesti muodostaneet mantereesta etelään työntyneen niemen etelärannan.

KARTTALUETTELO

Kartta	mk	koko	sivu
Ote peruskartasta	1:20000	A4	34
Yleiskartta, 2-osainen	1:1000	A2	35 a, b
Yleiskartta	1:2000	A2	36
<u>Siilinjärvi, Kasurila, Siponen:</u>			
Yleiskartta	1:500	A4	37
Koekuoppa 0460/1058:			
- taso- ja profiilikartta	1:50	A4	38
<u>Siilinjärvi, Kasurila, Jokela 1 ja 2:</u>			
Yleiskartta	1:500	A4	39
Taso- ja profiilikartta	1:50	A3	40
<u>Siilinjärvi, Kasurila, Mattila S:</u>			
Pintavaaituskartta	1:200	A2	41
Koeoja 880-906/1034:			
- 1. ja 2. taso	1:50	A3	42
- 3. ja 4. taso	1:50	A3	43
- 5. - 7. taso	1:50	A4	44
- länsiprofiili idästä	1:25	A2	45
Koeoja 847-855/1054:			
- 1. - 3. taso	1:50	A3	46
- erikoiskartta kiveyksestä	1:25	A4	47
- länsiprofiili idästä	1:25	A3	48
<u>Siilinjärvi, Kasurila, Mattila:</u>			
Pintavaaituskartta	1:500	A3	49
Koeoja 970-1010/1000-1002:			
- 2. taso	1:50	A3	50
- länsiprofiili idästä	1:50	A2	51
Koeoja 959-962/874 itäprofiili	1:25	A4	52
Koeoja 977-982/874 länsiprofiili	1:25	A4	53
<u>Siilinjärvi, Pöljä, Lassila Etelä:</u>			
Yleiskartta	1:200	A4	54

NEGATIIVILUETTELO

Kuvaaja E.-L. Schulz ellei toisin mainita.

- 88718 Siilinjärvi, Kasurila, Mattila, yleiskuva koekaivausalueesta E. Kuvattu etelästä. Kuvaaja H.-P. Schulz.
- 88719 Yleiskuva koekaivauskohteesta W. Kuvattu kaakosta 5-tien itäreunalta. Kuvaaja H.-P. Schulz.
- 88720 Yleiskuva, jossa on 5-tien takana etualalla hiekkaluiskaa Mattila S:n asuinpaikalta ja taustalla häämöttää koekaivausalue E. Kuvattu lounaasta 5-tien yli. Kuvaaja H.-P. Schulz.
- 88721 Siilinjärvi, Kasurila, Mattila S, yleiskuva. Kuvattu luoteesta 5-tien yli. Kuvaaja H.-P. Schulz.
- 88722 Vierailijoita Siilinjärven kaivauksilla: kuvassa vasemmalta oikealle Ritva Huurre, Siilinjärven kunnan kirjastonhoitaja Liisa Eskelinen, Matti Huurre ja Outi Huurre. Kuvaaja H.-P. Schulz.
- 88723 Sama.
- 88724 Siilinjärvi, Kasurila, Mattila S, yleiskuva harjanteen päältä koeojan 880-906/1034 kohdalta. Kuvattu etelästä.
- 88725 Yleiskuva harjanteen päältä koeojan 880-906/1034 kohdalta. Kuvattu pohjoisesta.
- 88726 Siilinjärvi, Kasurila, Mattila, koeoja 980-1000/1000 2. tasossa, pohjoispään ruuduista osa jätetty 1. tasoon. Kuvattu etelästä.
- 88727 Siilinjärvi, Kasurila, Jokela 1, yleiskuva hiekkakuopasta. Kuvattu länsiluoteesta.
- 88728 Yleiskuva hiekkakuopasta. Kuvattu lännestä.
- 88729 Kaivaus sortuvalla hiekkakuopan reunalla on käynnistynyt. Kuvattu pohjoisesta.
- 88730 Hiekkakuopan reunalla olleelta koalueelta 0683-0686/0960-0964 on kaivettu 1. kerros. Kuvattu koillisesta.
- 88731 Hiekkakuopan reunalla olleelta koalueelta 0683-0686/0960-0964 on kaivettu 2. kerros. Kuvattu koillisesta.
- 88732 Siilinjärvi, Kasurila, Mattila S, koeojasta 880-906/1034 on poistettu humuskerros. Kuvattu eteläs-

- tä.
- 88733 Koeojaa 880-906/1034 kaivetaan. Kuvattu pohjoisesta.
- 88734 Koeojasta 880-906/1034 on poistettu huuhtoutumiskerros. Ruudut 896-906/1034, 1. taso. Kuvattu etelästä.
- 88735 Siilinjärvi, Pöljä, Lassila Etelä, yleiskuva asuinpaikasta. Kuvattu lounaasta 5-tien yli. Kuvaaja H.-P. Schulz.
- 88736 Yleiskuva asuinpaikalta. Etualalla punamultaa. Kuvattu etelästä. Kuvaaja H.-P. Schulz.
- 88737 Siilinjärvi, Kasurila, Mattila S, koeoja 880-906/1034 1. tasossa. Kuvattu pohjoisesta.
- 88738 Koekaivausalueen eteläpään koekuoppia kaivetaan linjalta 1055. Kuvattu pohjoisesta.
- 88739 Yleiskuva koeojan 847-855/1054 kohdalta. Kuvattu pohjoisesta.
- 88740 Koeoja 880-906/1034. Ruudut 880-896/1034, 2. taso. Kuvattu pohjoisesta.
- 88741 Koeoja 880-906/1034. Ruudut 880-896/1034, 2. taso. Kuvattu etelästä.
- 88742 Siilinjärvi, Kasurila, Siponen, yleiskuva koekaivausalueelta. Kuvattu luoteesta. Kuvassa H.-P. Schulz ja Siposen uteliaita lehmiä.
- 88743 Siilinjärvi, Kasurila, Mattila S, koeojaa 847-855/1054 kaivetaan 1. tasoon. Kuvattu pohjoisesta.
- 88744 Siilinjärvi, Kasurila Siponen, koekuoppa 0450/1058. Punamultaa kulttuurikerroksessa noin 25 cm:n syvyydellä. Kuvattu pohjoisesta. Kuvaaja H.-P.- Schulz.
- 88745 Siilinjärvi, Kasurila, Mattila S, koeojan 880-906/1034 länsiprofiilia 880-882/1034 idästä.
- 88746 Sama.
- 88747 Koeoja 847-855/1054 2. tasossa. Kuvattu pohjoisesta.
- 88748 Koeojan 847-855/1054 ruudussa 848/1054 ollut liesikiveys, 2. taso. Kuvattu ylhäältä lännestä.
- 88749 Sama. Kuvattu hieman lähempää.
- 88750 Siilinjärvi, Kasurila, Mattila (W), yleiskuva. Kuvattu kaakosta Mattila S:n asuinpaikalta 5-tien yli. Kuvan keskellä Pöljänjoki ja kaivausten tukikohta. Kohde taustalla.
- 88751 Siilinjärvi, Kasurila, Mattila S, Koeoja 847-855/1054 3. tasossa, eteläpää jätetty 2. tasoon. Kuvattu pohjoi-

- sesta.
- 88752 Koeojan 847-855/1054 ruudussa 848/1054 ollut liesikiveys, 3. Taso. Kuvattu ylhäältä lännestä.
- 88753 Sama. Kuvattu hieman lähempää.
- 88754 Liesikiveyksestä ruudussa 848/1054 poistettu 1. kivi-kerros, ympäristö 3. tasossa. Kuvattu ylhäältä lännestä.
- 88755 Sama. Kuva ulottuu koeojanpoikki itäprofiiliin.
- 88756 Harjun itäreunalla sijainneita koekuoppia linjalla 1045 kaivetaan. Kuvattu kaakosta.
- 88757 Siilinjärvi, Kasurila, Mattila, koeojan 959-962/874 itäprofiilia (960-959/875) lännestä.
- 88758 Koeojan 959-962/874 itäprofiilia (962-960/875) lännestä.
- 88759 Koeojan 959-962/874 itäprofiilia (962-959,5/875) ja koeojan pohjaa lännestä.
- 88760 Koeojaa 977-982/874 kaivetaan. Kuvattu kaakosta.
- 88761 Yleiskuva kaivauspaikalta. Kuvattu etelästä.
- 88762 Kaivauksen työntekijöitä päätöstunnelmissa.
- 88763 Kuvassa kaivaja Abdulle Mohamed.
- 88764 Kiveys metsässä. Siilinjärvi, Kasurila, Jokela 2.

DIAPOSITIIVILUETTELO

Kuvaaja E.-L. Schulz ellei toisin mainita.

Siilinjärvi, Kasurila, Siponen

- 24759 Yleiskuva koekaivausalueelta. Kuvattu lännestä. Kuvassa H.-P. Schulz ja Siposen lehmiä.
- 24740 Koekuoppa 0450/1058. Punamultaa kulttuurikerroksessa noin 25 cm:n syvyydellä. Kuvattu pohjoisesta. Kuvaaja H.-P. Schulz.

Siilinjärvi, Kasurila, Jokela 1

- 24741 Yleiskuva hiekkakuopasta. Kuvattu lännestä.
- 24742 Kaivaus sortuvalla hiekkakuopan reunalla on käynnistynyt. Kuvattu pohjoisesta.
- 24743 Hiekkakuopan reunalla olleelta koealueelta 0683-0686/0960-0964 on kaivettu 1. kerros. Kuvattu koillisesta.
- 24744 Hiekkakuopan reunalla olleelta koealueelta 0683-0686/0960-0964 on kaivettu 2. kerros. Kuvattu koillisesta.

Siilinjärvi, Kasurila, Mattila S

- 24745 Yleiskuva. Kuvattu luoteesta 5-tien yli. Kuvaaja H.-P. Schulz.
- 24746 Yleiskuva. Hiekkaluiskaa, josta tehtiin löytöjä. Taustalla häämöttää Mattila E:n kaivausalue. Kuvattu lounaasta 5-tien yli. Kuvaaja H.-P. Schulz.
- 24747 Yleiskuva harjanteen päältä. Koekuoppia kaivetaan harjun itäreunalla linjalla 1045. Kuvattu kaakosta.
- 24748 Koekaivausalueen eteläpään koekuoppia kaivetaan linjalla 1055. Kuvattu pohjoisesta.
- Koeoja 880-906/1034:
- 24749 Yleiskuva harjanteen päältä koeojan kohdalta. Kuvattu etelästä.
- 24750 Koeojasta on poistettu humuskerros. Kuvattu etelästä.
- 24751 Koeojasta on poistettu huuhtoutumiskerros. Ruudut 896-906/1034, 1. taso. Kuvattu etelästä.
- 24752 Koeojasta on poistettu huuhtoutumiskerros, 1. taso.

- Koeojan pohjoispäätä kaivettu jo syvemmälle. Kuvattu etelästä.
- 24753 Koeoja kaivettu 2. tasoon. Kuvattu etelästä.
- 24754 Koeojan länsiprofiilia 880-882/1034 idästä.
Koeoja 847-855/1054:
- 24755 Koeojaa kaivetaan 1. tasoon. Kuvattu pohjoisesta.
- 24756 Koeoja 2. tasossa. Kuvattu pohjoisesta.
- 24757 Ruudut 848-854/1054 3. tasossa. Kuvattu pohjoisesta.
- 24758 Liesikiveys ruudussa 848/1054, 2. taso. Kuvattu ylhäältä lännestä.
- 24759 Liesikiveys ruudussa 848/1054, 3. taso. Kuvattu ylhäältä lännestä.
- 24760 Liesikiveyksestä ruudussa 848/1054 poistettu 1. kivi-kerros, ympäristö 3. tasossa. Kuvattu ylhäältä lännestä.
- 24761 Mittaus käynnissä Pöljänjoen yli Mattila S:n ja Mattila E:n välillä. Kuvaaja H.-P. Schulz.
- Siilinjärvi, Kasurila, Mattila (E ja W)
- 24762 Yleiskuva kaivausalueesta E. Kuvattu etelästä. Kuvaaja H.-P. Schulz.
- 24763 Koeojan ruudut 980-990/1000-1002 2. kerroksessa. Kuvattu etelästä.
- 24764 Yleiskuva koekaivausalueesta W. Kuvattu kaakosta Mattila S:n asuinpaikalta 5-tien yli. Kuvan keskellä Pöljänjoki ja kaivauksen tukikohta. Kohde taustalla.
- 24765 Yleiskuva kaivauskohteesta W. Kuvattu kaakosta 5-tien itäreunalta. Kuvaaja H.-P. Schulz.
- 24766 Yleiskuva kaivauspaikalta W. Kuvattu etelästä.
- 24767 Koeojaa 977-982/874 kaivetaan. Kuvattu kaakosta.
- 24768 Koeojan 959-962/874 itäprofiilia (962-960/875) lännestä.
- 24769 Koeojan 959-962/874 itäprofiilia (961-959/875) lännestä.

Siilinjärvi, Pöljä, Lassila Etelä

- 24770 Yleiskuva asuinpaikasta. Kuvattu lounaasta 5-tien yli.
Kuvaaja H.-P. Schulz.
- 24771 Yleiskuva asuinpaikalta. Etualalla punamultaa. Kuvattu
etelästä. Kuvaaja H.-P. Schulz.

SIILINJÄRVI PÖLJÄ/KASURILA

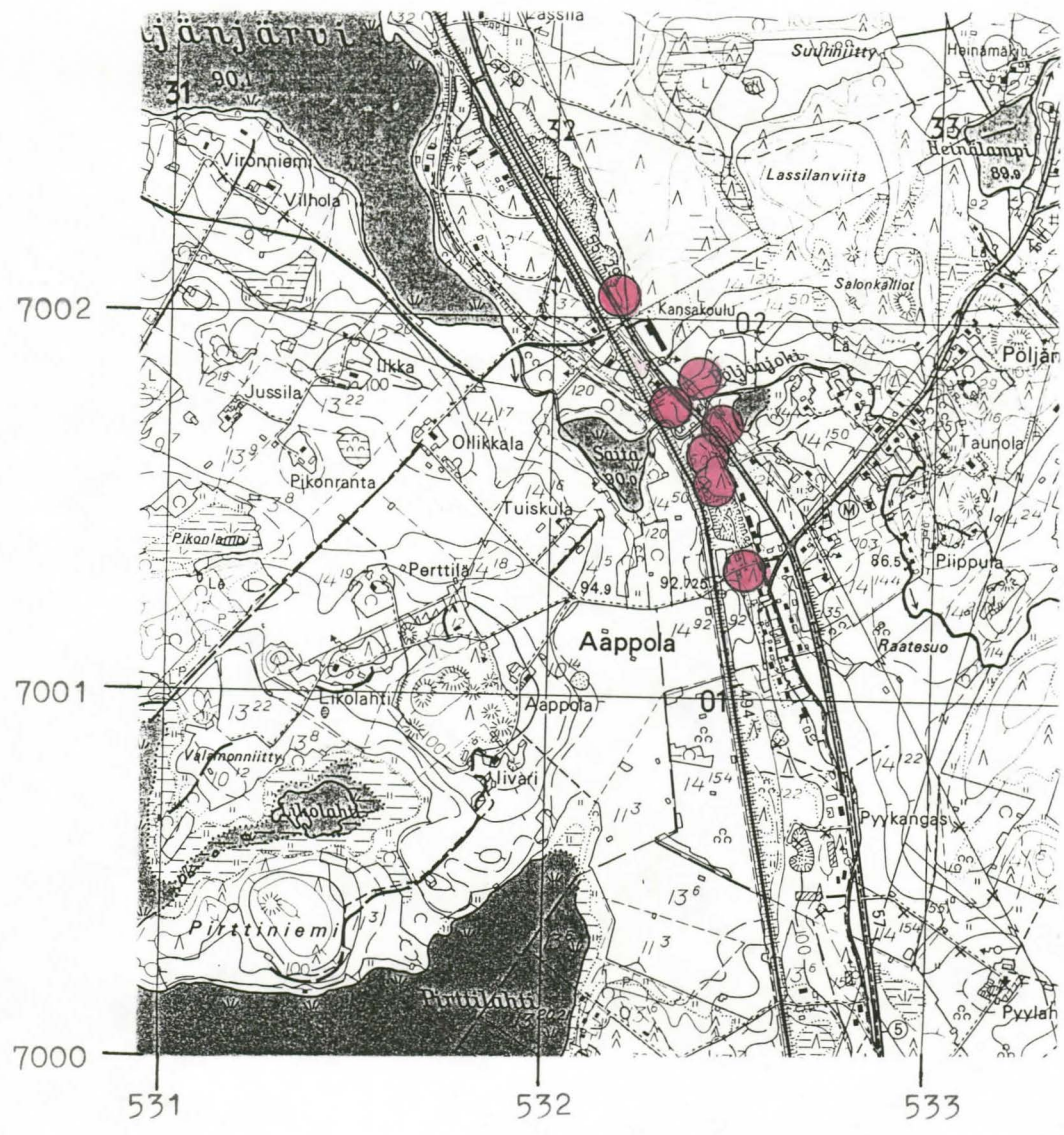

ote peruskartasta 3331 12 KOLMISOPPI 1972 (päällepainatus 1986)
 asuinpaikat merkitty punaisella

SIILINJÄRVI PÖLJÄ/KASURILA
 E.-L. ja H.-P. SCHULZ 1991
 YLEISKARTTA osa 1 MK 1:1000
 Pohja suurennettu Siilinjärven kunnan
 kaavoituskartasta mk 1:2000
 KP 7501=99,0 m mpy
 Piirt. H.-P. Schulz, E.-M. Viitanen



- rakennus
- purettu rakennus
- tie
- tilanraja
- tilannumero
- voimalinja
- koeoja, -kuoppa
- koeoja, -kuoppa, josta löytöjä
- löytöjä, kulttuurikerrosta
- kuopanne
- pyyntikuoppa
- suunnitellun tiealueen keskilinja
- korkeuskäyrä m mpy
- hiekkakuoppa

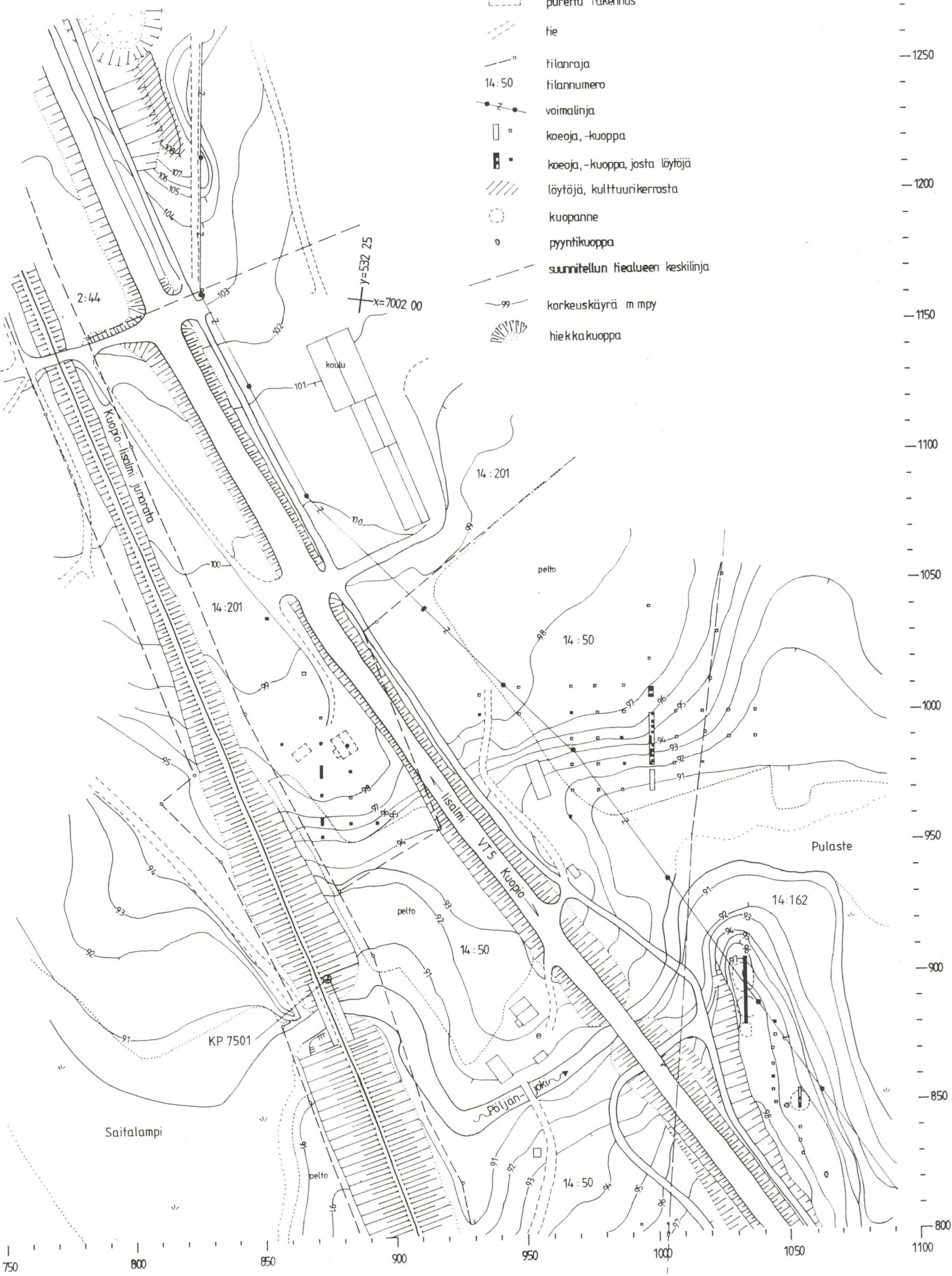

850-

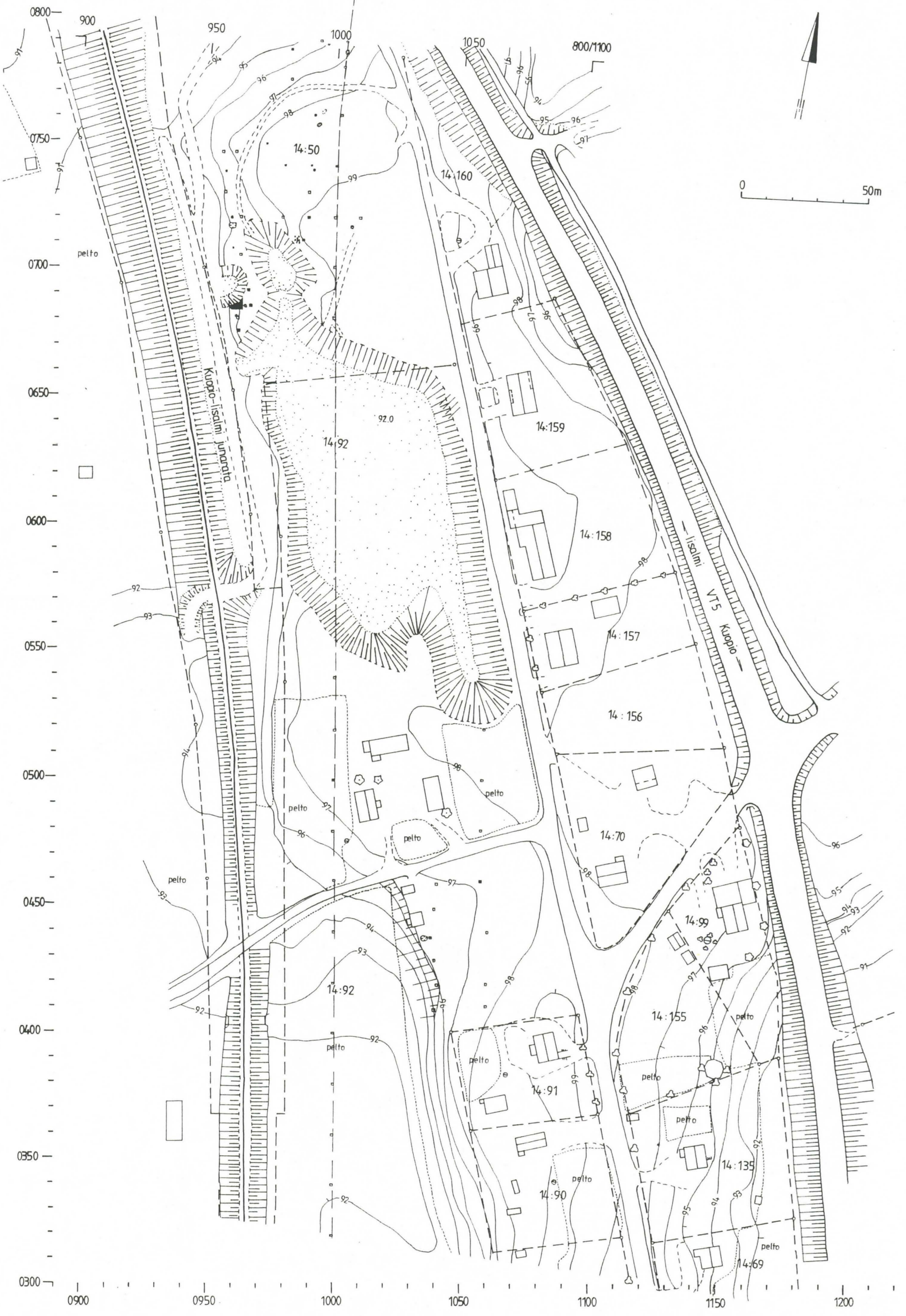







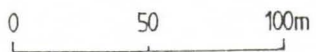

SIILINJÄRVI PÖLJÄ / KASURILA E.-L. ja H.-P. SCHULZ 1991

YLEISKARTTA TODEUISTA ASUINPAIKOISTA
MK 1:2000

Pohjana käytetty Siilinjärven kunnan
kaavoituskarttaa mk 1:2000

Tielinja tielaitoksen valtatie 5 suunnitelmakartasta mk 1:5000



-  asuinpaikkalöytöjä, kulttuunikerrosta
-  suunniteltu tiealue
-  Kuopio-lisalmi junarata
-  korkeuskäyrä m mpy
-  tie
-  hiekkakuoppa
-  v.1949 kaivausalue



SIILINJÄRVI KASURILA
E.-L. ja H.-P. SCHULZ 1991

SIPONEN

kp 98.30m mpy mk 1:500

luvut absoluuttisia korkeuksia m mpy
piirt. H.-P. Schulz



0 20m

- koekuoppa
- /// kulttuurikerros
- ⊙ pyyntikuoppa

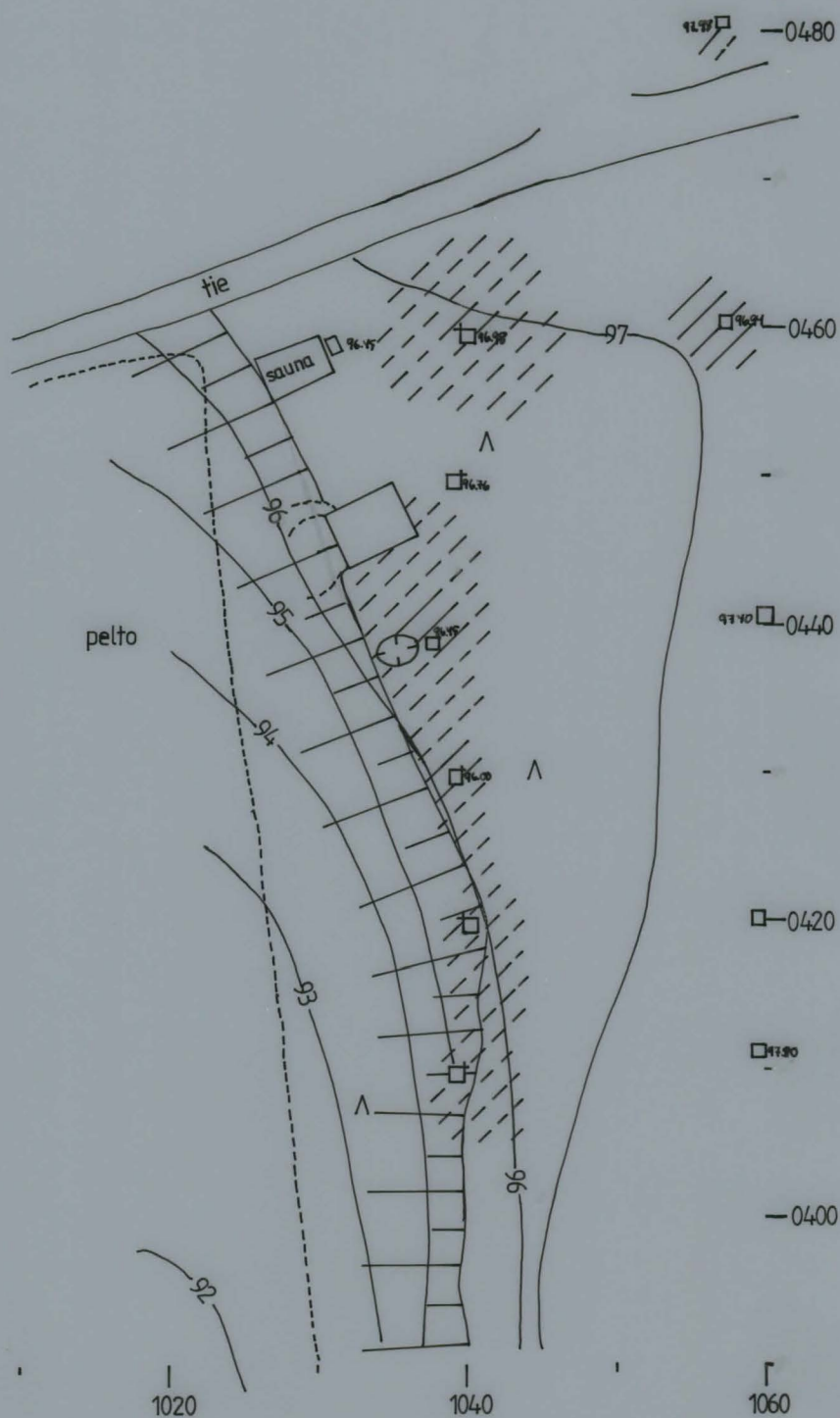

SIILINJÄRVI KASURILA
E.-L. ja H.-P. SCHULZ 1991

Siponen

koekuoppa 0460/1058

tasot -25 - -45cm pinnasta

profiilit 0461-0460/1058 lännestä ja

1058-1057/0460 pohjoisesta

kp 98.30m mpy mk 1:50

piirt. H.-P. Schulz

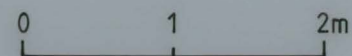

turve

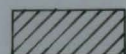

kulttuurimaa

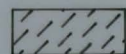

likamaa



palanut hiekka

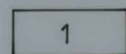

huuhtoutunut hiekka

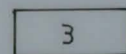

puhdas ruskea hiekka

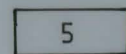

hiesu



kivi

taso -25cm
pinnasta

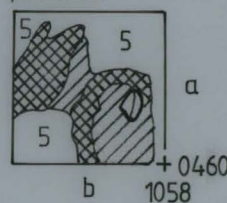

taso -35cm
pinnasta

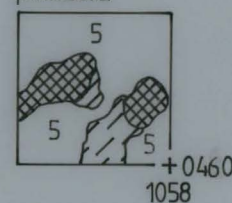

taso -45cm
pinnasta

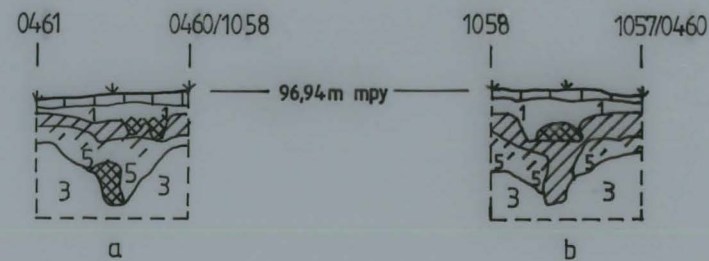
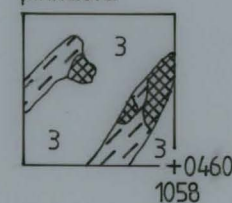

SIILINJÄRVI KASURILA
E.-L. ja H.-P. SCHULZ 1991

JOKELA 1 ja 2
kp 99.10m mpy mk 1:500
luvut absoluuttisia korkeuksia m mpy
piirt. H.-P. Schulz

0 10 20m

—0800



- A koekuoppa
- /// kulttuunikerros
- kv kvartsi
- ⊗ kivikko
- suunnitellun tialueen keskilinja
- ⊗ pyyntikuoppa

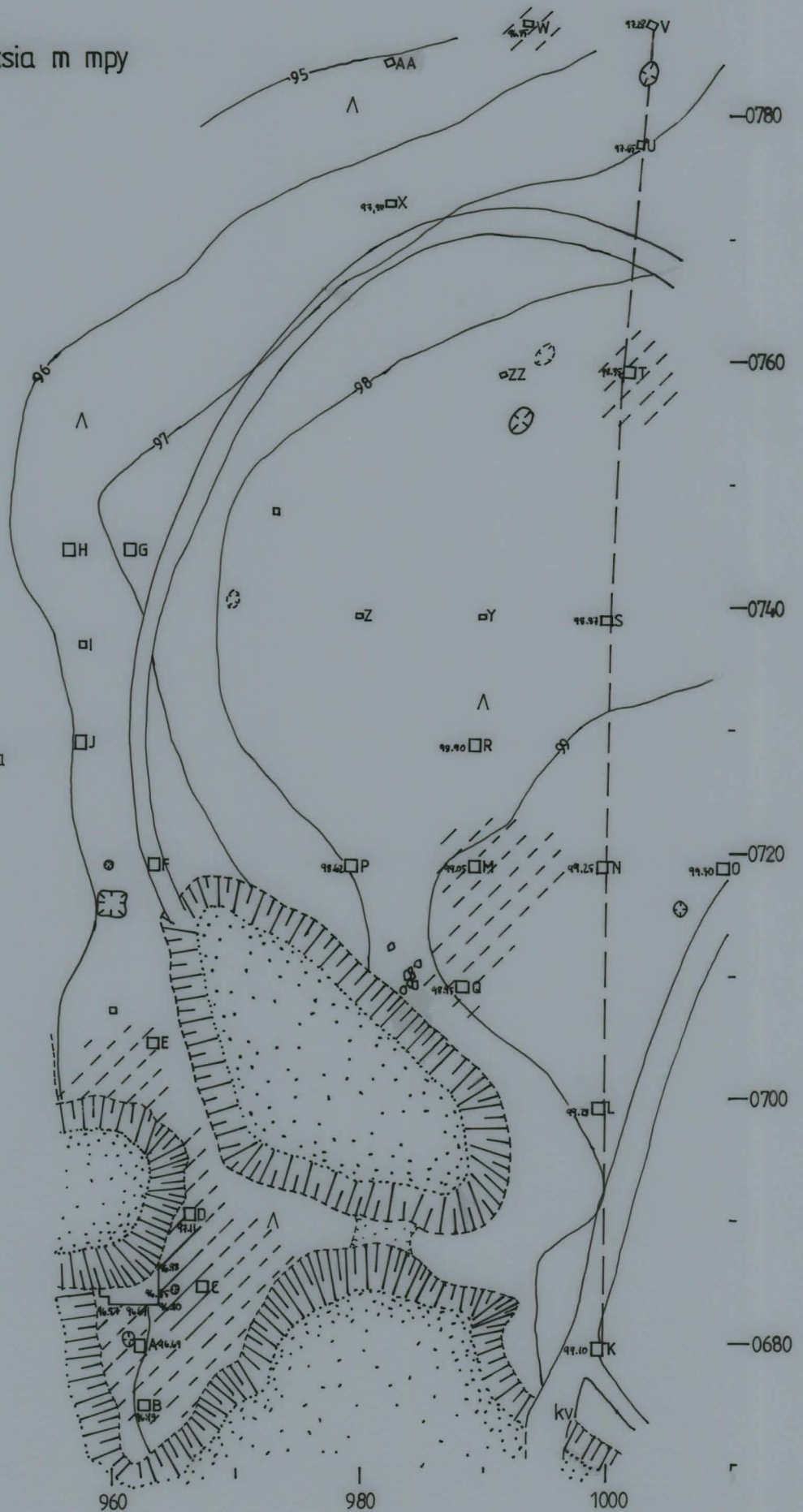

SIILINJÄRVI KASURILA

E.-L. ja H.-P. SCHULZ 1991

Jokela, koealue 0683-0686/0960-0964
tasot 1-3
profiili 0683/0964-0959 pohjoisesta
kp 98,90m mpy mk 1:50
luvut absoluuttisia korkeuksia m mpy
(8,90 = 98,90)
piirt. H.-P. Schulz

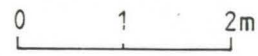

- | | | | |
|--|---------------------|--|------------------------|
| | turve | | 1 huuhtoutunut hiekka |
| | kulttuurimaa | | 3 puhdas ruskea hiekka |
| | heikko kulttuurimaa | | # # hiili |
| | likamaa | | MM MM ruoste |
| | punamulta | | ☉ ☪ puu/kanto |
| | palanut hiekka | | ◊ ◊ kivi |

PROFIILI 0683/0964-0959 pohjoisesta

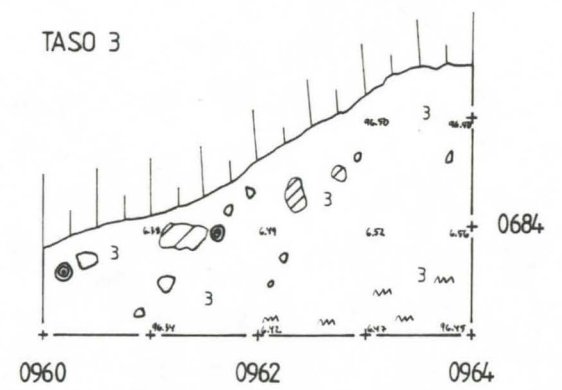
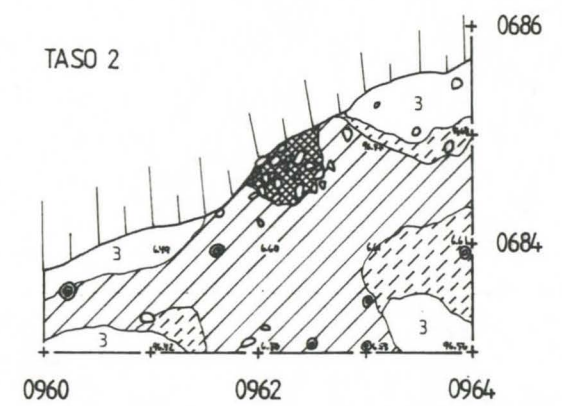
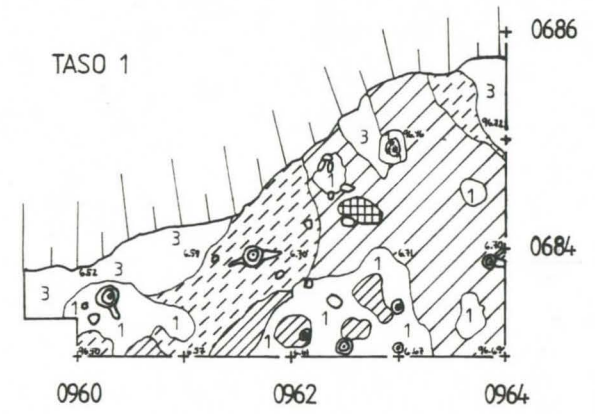
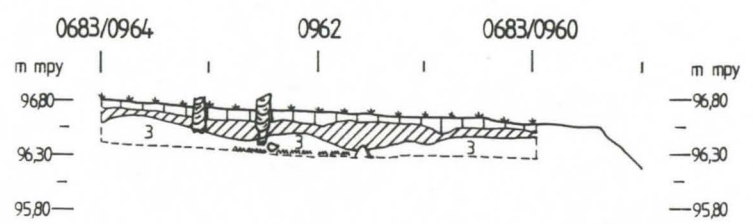

SIILINJÄRVI KASURILA
E.-L. ja H.-P. SCHULZ 1991

Mattila S
pintavaaituskartta
kp 98,10m mpy ~~mk 1:200~~
luvut absoluuttisia korkeuksia m mpy
(8,10 = 98,10)
piirt. H.-P. Schulz
E.-M. Viitanen

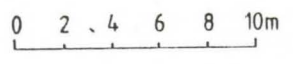

- kuopanne
- sähkölinja
- pyyntikuoppa
- koekuoppa
- koeoja

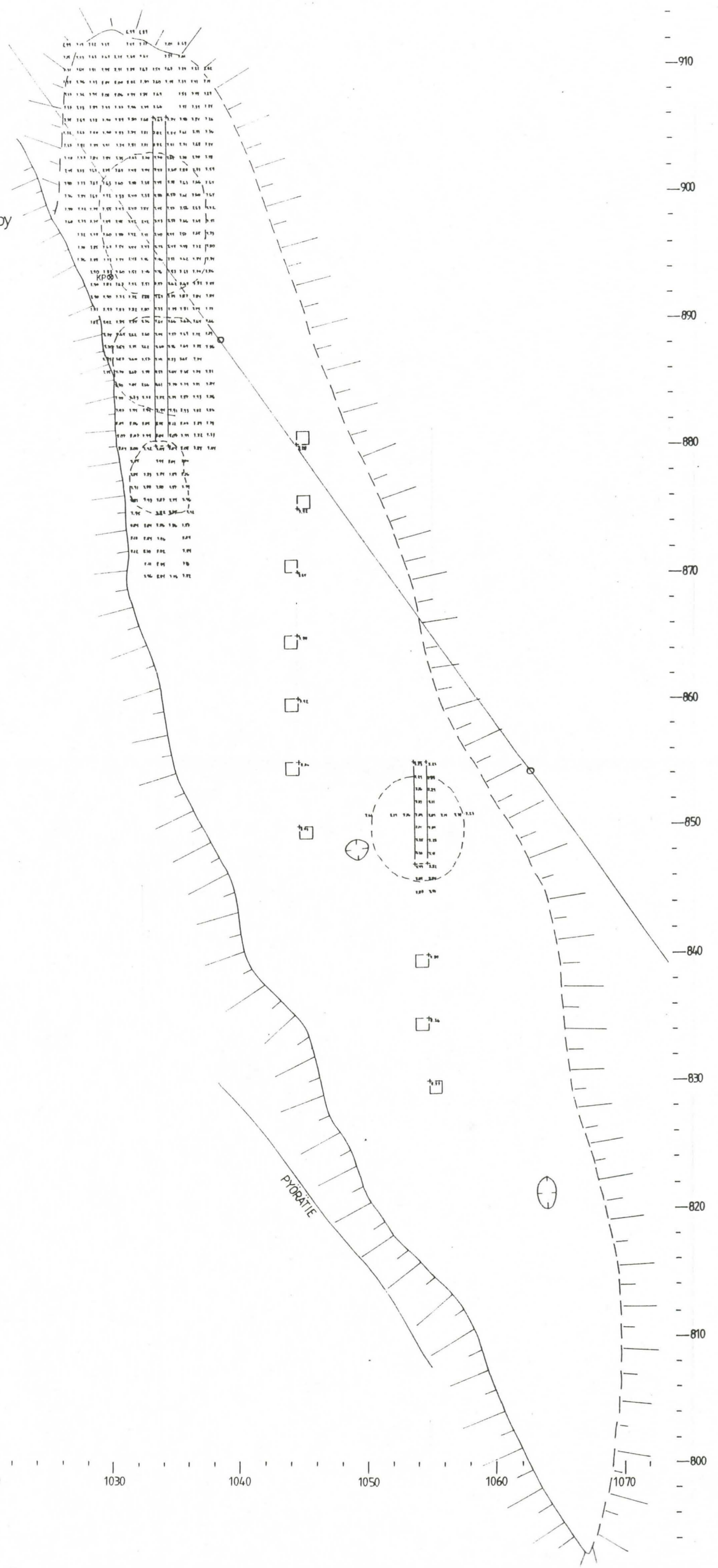

SIILINJÄRVI KASURILA

E.-L. ja H.-P. SCHULZ 1991

Mattila S, koeoja 880-906/1034

tasot 1 ja 2

kp 98,10m mpy mk 1:50

luvut absoluuttisia korkeuksia m mpy(8,10=98,10)

piirt. E.-M. Viitanen



0 1 2m

-  kulttuurimaa
-  heikko kulttuurimaa
-  palanut hiekka
-  luukesittymä
-  turve
-  huuhtoutunut hiekka
-  rikastunut hiekka
-  puhdas ruskea hiekka
-  tumma rautahiekka
-  hiili
-  ruoste
-  kanto
-  kivi

TASO 1

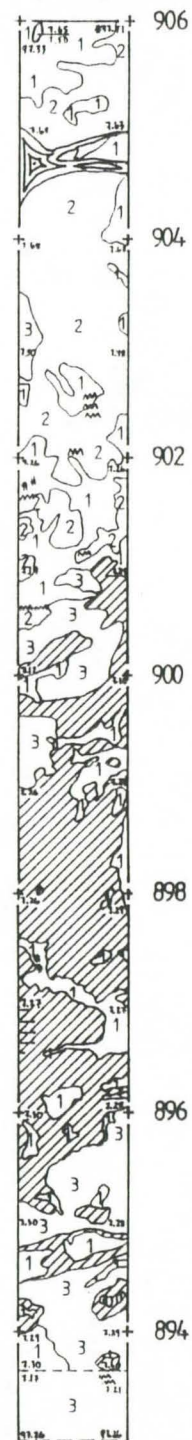

1034

TASO 1

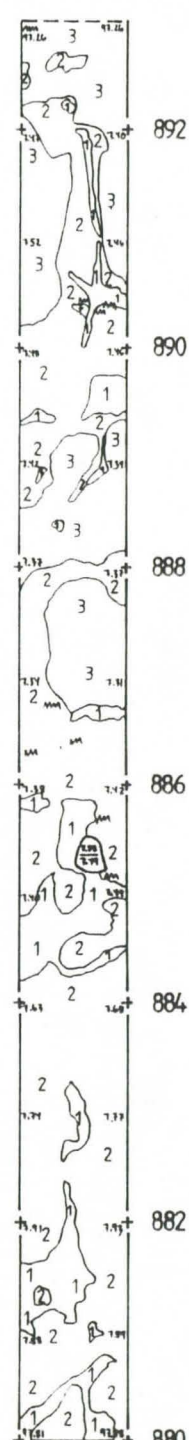

1034

TASO 2

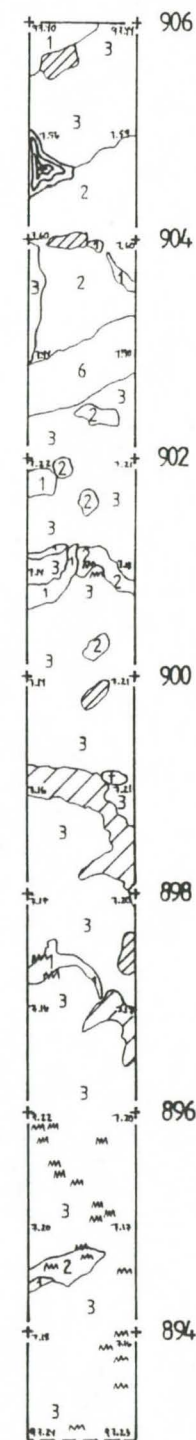

1034

TASO 2

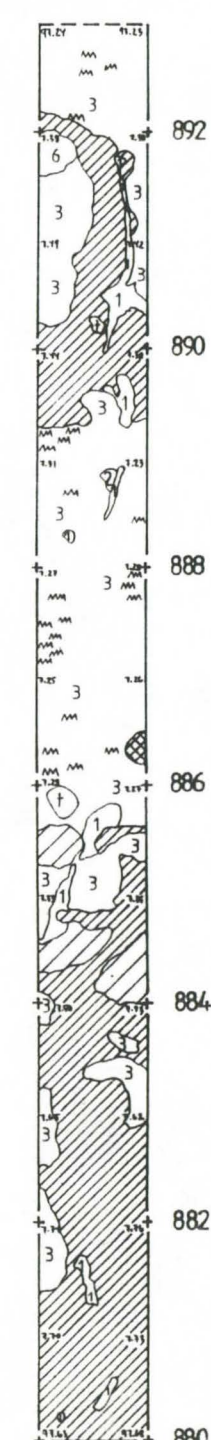

1034

SIILINJÄRVI KASURILA
E.-L. ja H.-P. SCHULZ 1991

Mattila S, koeoja 880-906/1034

tasot 3 ja 4

kp 98,10m mpy mk 1:50

luvut absoluuttisia korkeuksia m mpy (8,10=98,10)

piirt. E.-M. Viitanen



- kulttuurimaa
- heikko kulttuurimaa
- turve
- huuhtoutunut hiekka
- rikastunut hiekka
- puhdas ruskea hiekka
- tumma rautahiekka
- hiili
- ruoste
- kanto
- kivi

TASO 3

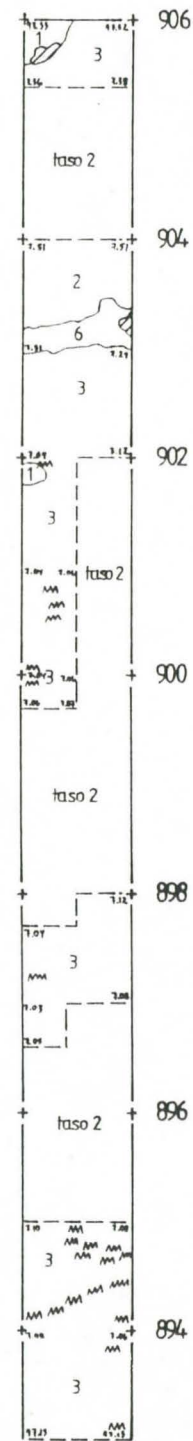

1034

TASO 4

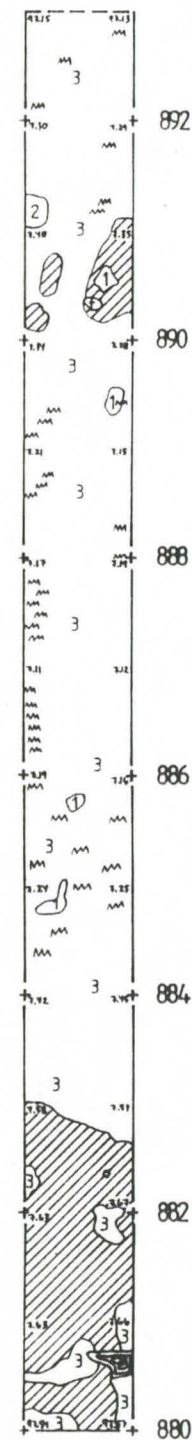

1034

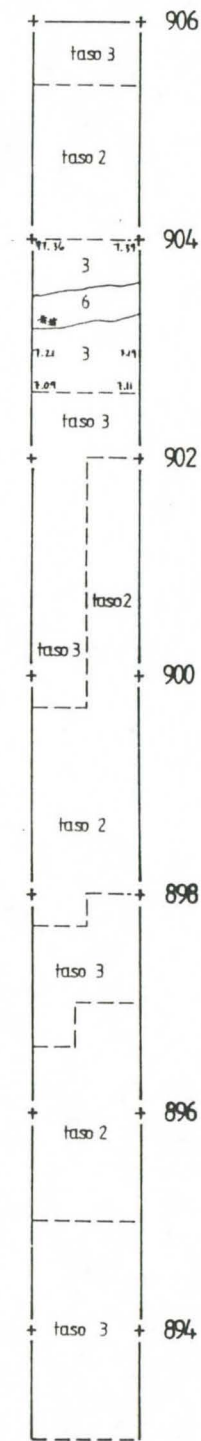

1034

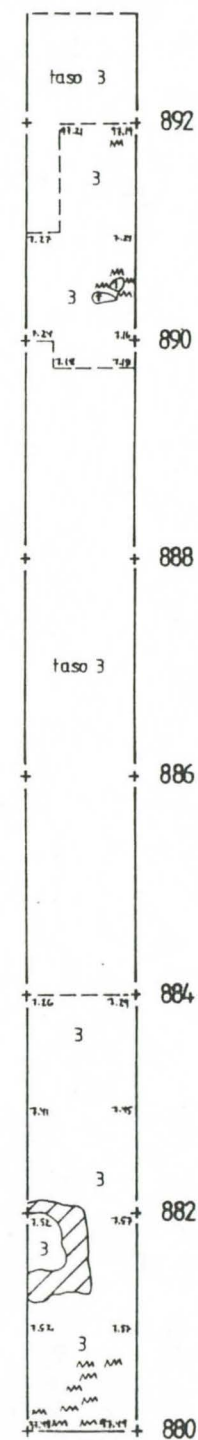

1034

SIILINJÄRVI KASURILA

E.-L. ja H.-P. SCHULZ 1991

Mattila S, koeoja 880-906/1034



tasot 5-7

kp 98,10m mpy mk 1:50

luvut absoluuttisia korkeuksia m mpy(8,10=98,10)

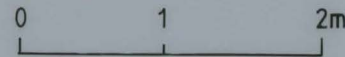
piirt. E.-M. Viitanen

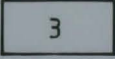
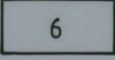
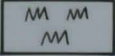

-  kulttuurimaa
-  heikko kulttuurimaa
-  puhdas ruskea hiekka
-  tumma rautahiekka
-  ruoste

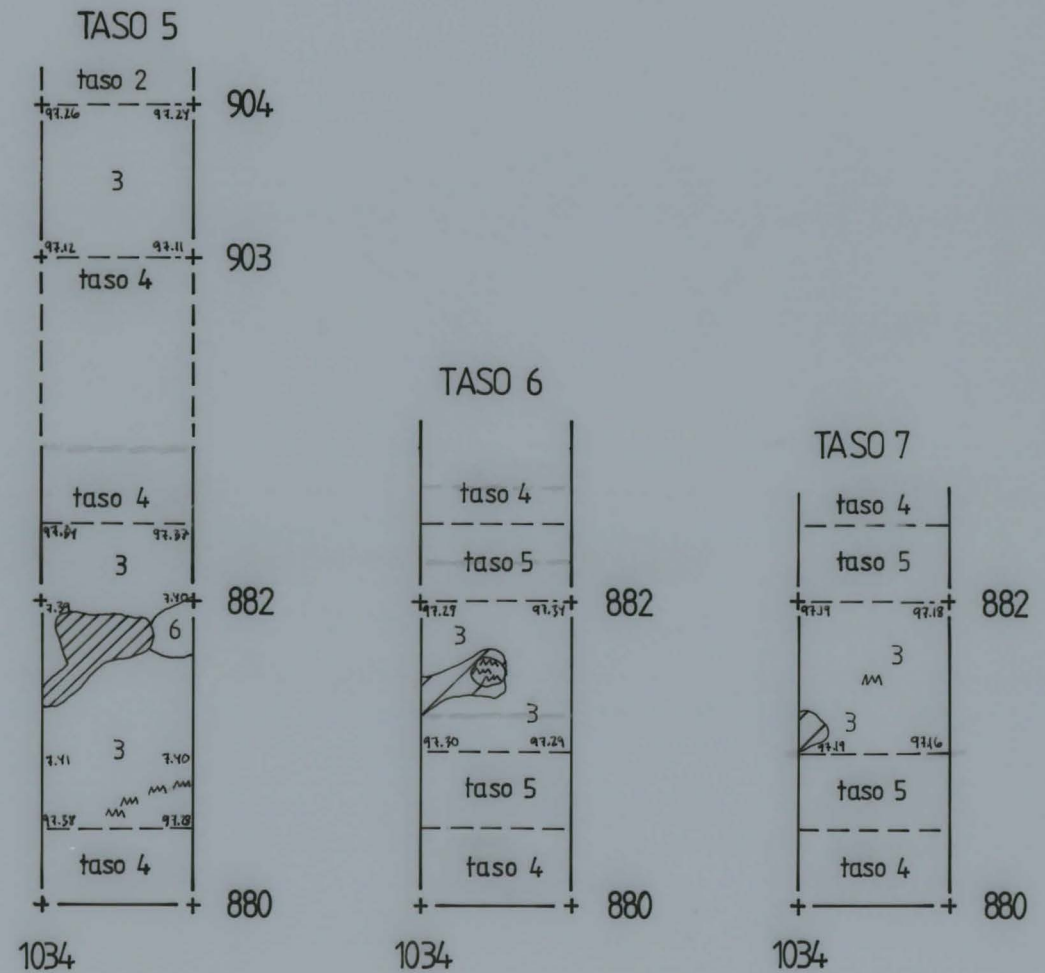

SIILINJÄRVI KASURILA E.-L. ja H.-P. SCHULZ 1991

Mattila S, koeoja 880-906/1034
profiili 906-880/1034 idästä
kp 98,10m mpy mk 1:25
piirt. E.-M. Viitanen

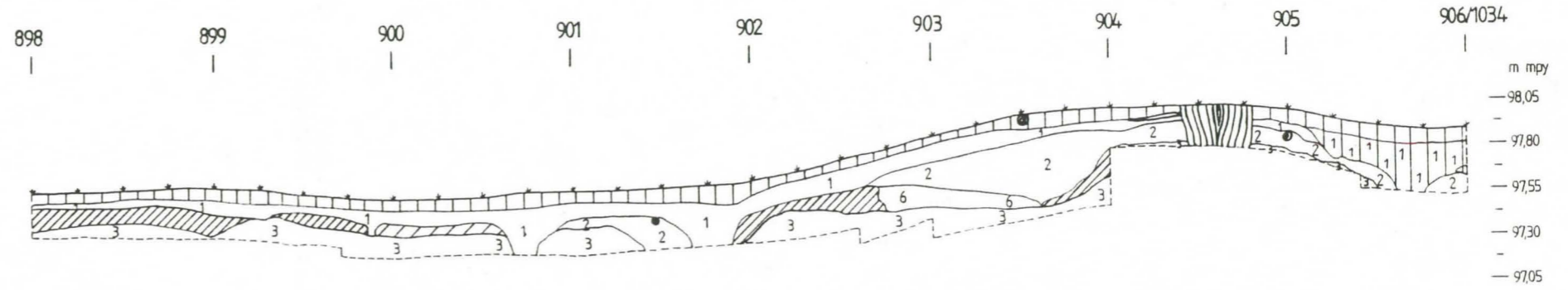
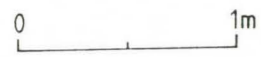

- turve
- turve ja huuhtoutunut hiekka sek.
- kulttuurimaa
- heikko kulttuurimaa
- palanut hiekka
- huuhtoutunut hiekka
- rikastunut hiekka
- puhdas ruskea hiekka
- tumma rautahiekka
- hiili
- ruoste
- juuri/kanto
- kivi

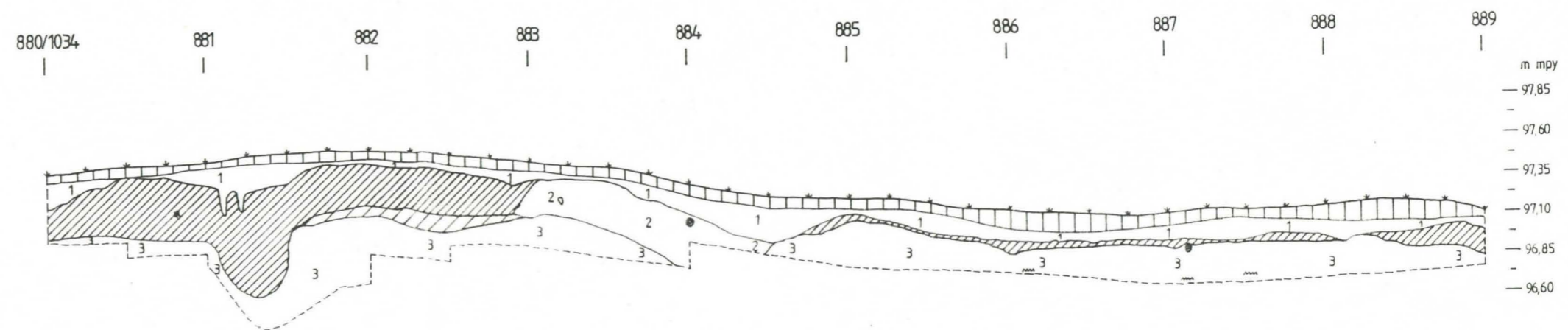
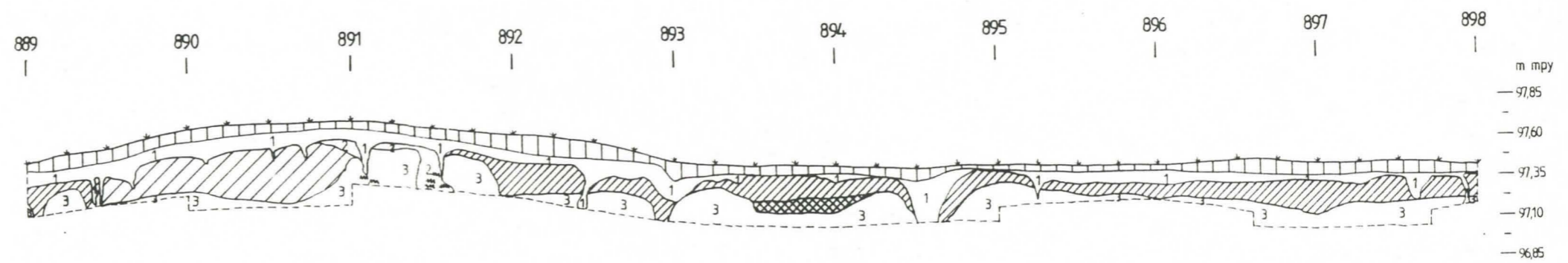

SIILINJÄRVI KASURILA

E.-L. ja H.-P. SCHULZ 1991

Mattila S, koeoja 848-855/1054

tasot 1-3

kp 98,10 m mpy ~~mk~~ 1:50

luvut absoluuttisia korkeuksia

m mpy(8,10=98,10)

piirt.E.-M. Viitanen

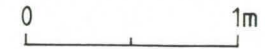

-  kulttuurimaa
-  heikko kulttuurimaa
-  likamaa
-  nokimaa
-  turve
-  huhtoutunut hiekka
-  puhdas ruskea hiekka
-  hiili
-  ruoste
-  juuri/kanto
-  kivi

TASO 1

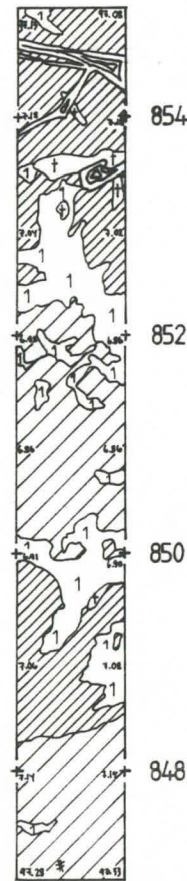

1054

TASO 2

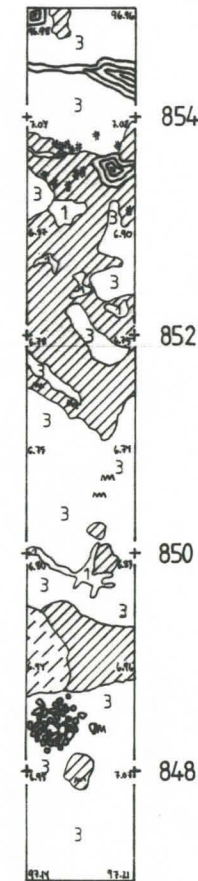

1054

TASO 3

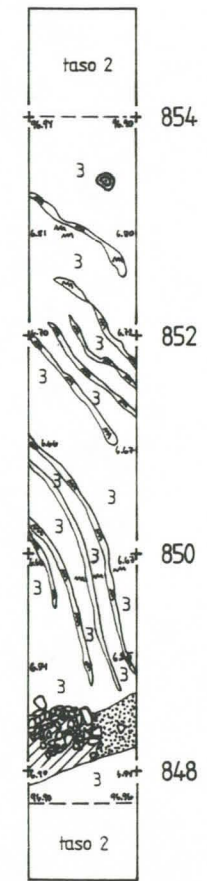

1054

SIILINJÄRVI KASURILA

E.-L. ja H.-P. SCHULZ 1991

Mattila S, koeoja 847-855/1054

kiveys ruudussa 848/1054







kp 98,10m mpy mk 1:25

luvut absoluuttisia korkeuksia

m mpy(8,10=98,10)

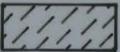
piirt. E.-M. Viitanen

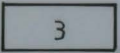
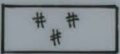
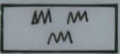

-  kulttuurimaa
-  heikko kulttuurimaa
-  likamaa
-  nokimaa
-  puhdas ruskea hiekka
-  hiili
-  ruoste
-  kivi

TASO 2

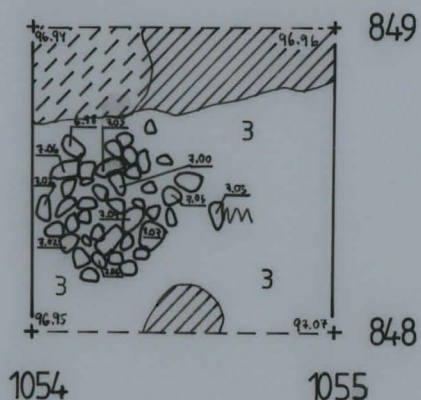

TASO 3

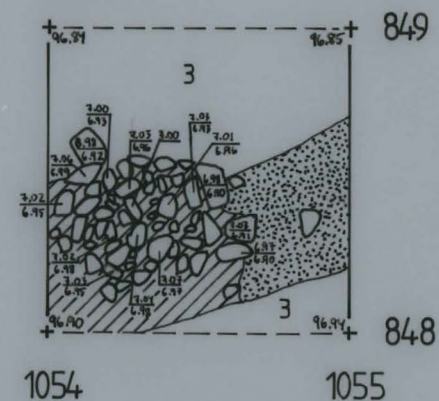
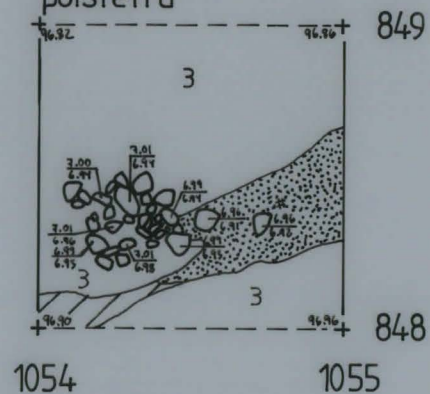
TASO 3, 1. kivi kerros
poistettuTASO 3, 2. kivi kerros
poistettu

mk 1:50

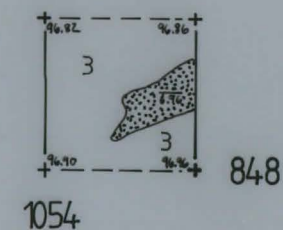

SIILINJÄRVI KASURILA

E.-L. ja H.-P. SCHULZ 1991

Mattila S, koeoja 847-855/1054
profiili 847-855/1054 idästä
kp 98,10 m mpy mk 1:25
piirt. E.-M. Viitanen

- | | | | |
|--|---------------------|--|----------------------|
| | turve | | puhdas ruskea hiekka |
| | kulttuurimaa | | ruoste |
| | heikko kulttuurimaa | | juuri |
| | likamaa | | kivi |
| | huuhtoutunut hiekka | | |

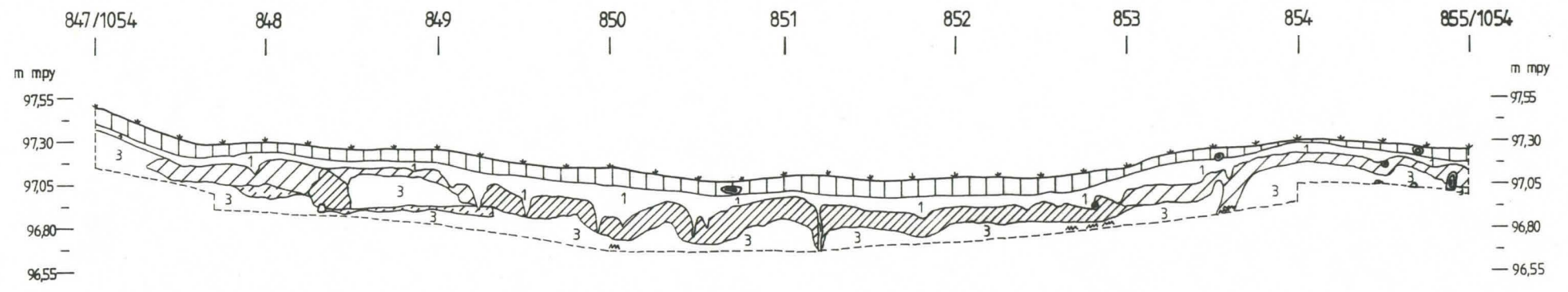
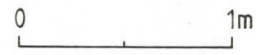

SIILINJÄRVI KASURILA
 E.-L. ja H.-P. SCHULZ 1991

Mattila E ja W
 Pintavaaituskartta
 kp 92.03 m mpy mk 1:500
 luvut absoluuttisia korkeuksia m mpy
 (2.03=92.03)

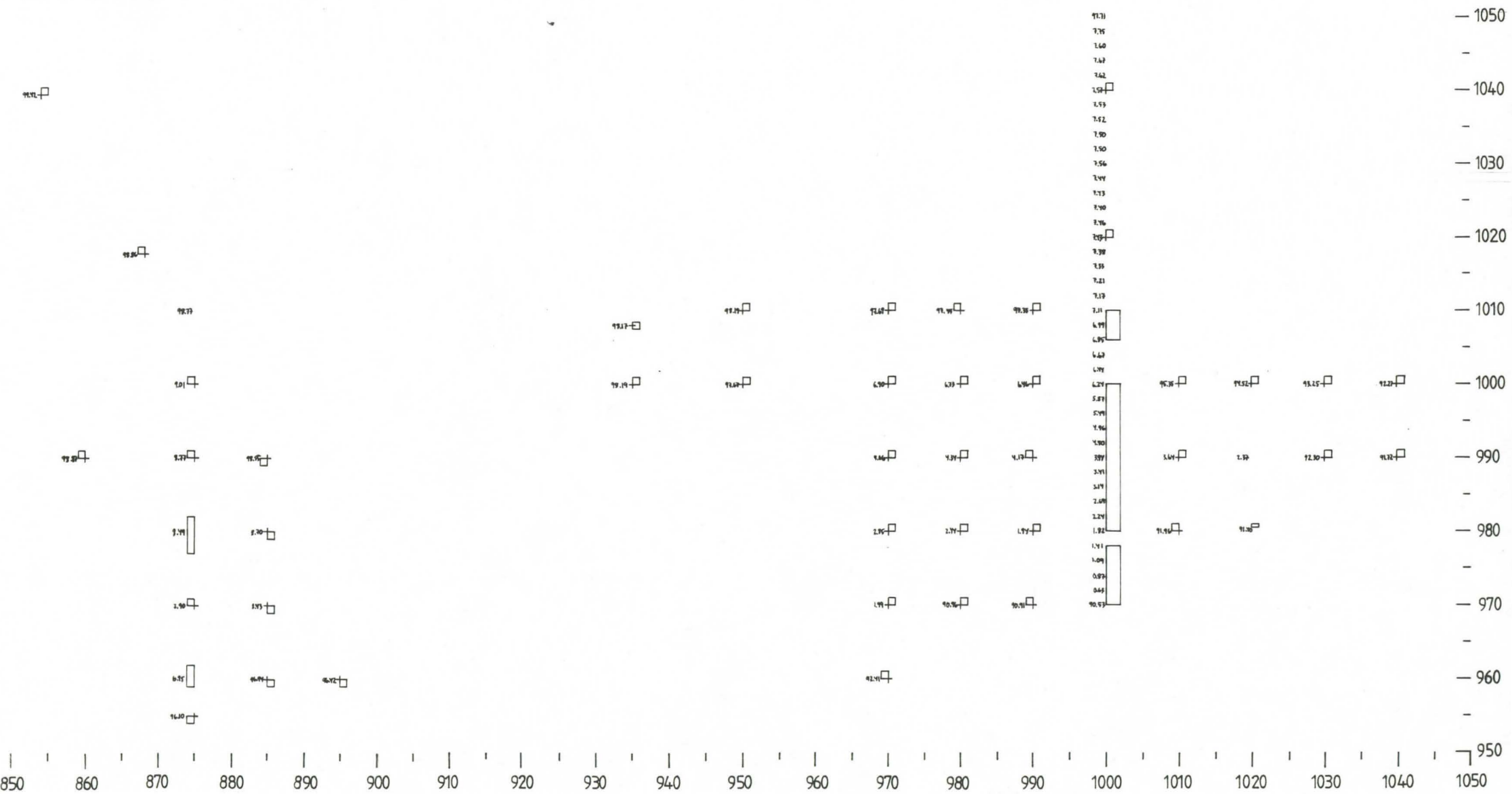
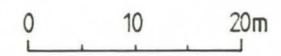

SIILINJÄRVI KASURILA

E.-L. ja H.-P. SCHULZ 1991

MATTILA E, koeoja 970-1010/1000-1002

taso 2

kp 92,03m mpy ~~mk~~ 1:50











luvut absoluuttisia korkeuksia m mpy

(2,03=92,03)

piirt. E.-M. Viitanen



0 1 2m

-  likainen hiekka
-  nokimaa
-  peltomulta
-  hiilen ja noen sekainen peltomulta
-  turve
-  puhdas ruskea hiekka
-  puhdas vaalea hiekka
-  hiesu
-  savi
-  hiili
-  kivi

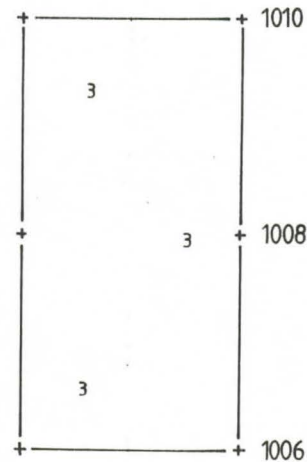

1004

1002

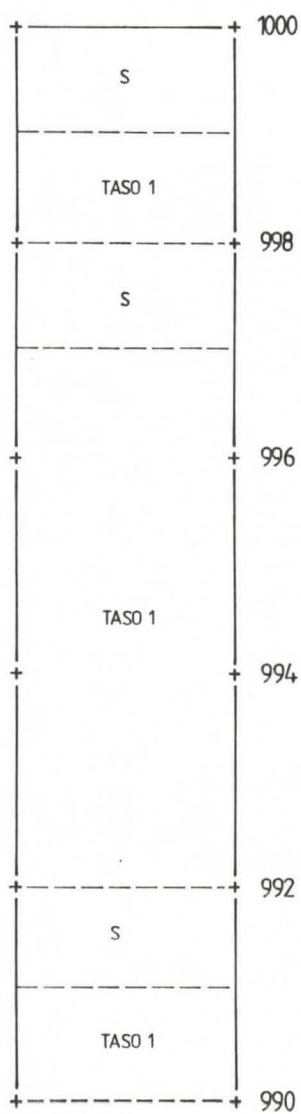

1000

1002

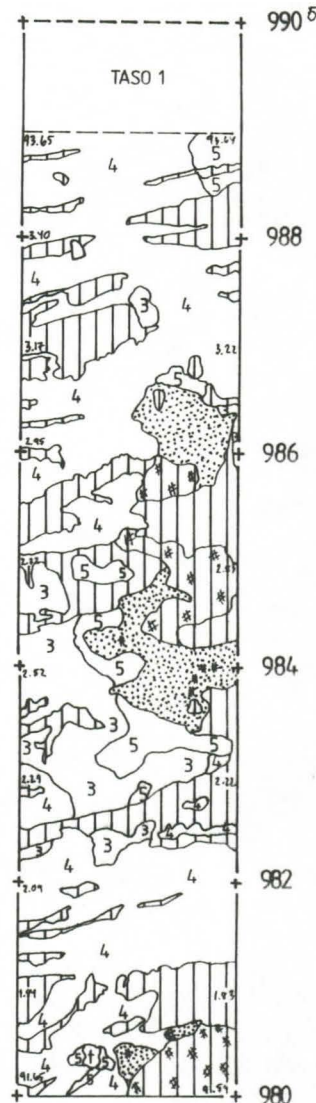

978

976

974

972

970

TURVE POIS-
TETTU, EI PUH-
DISTETTU





1000

1002

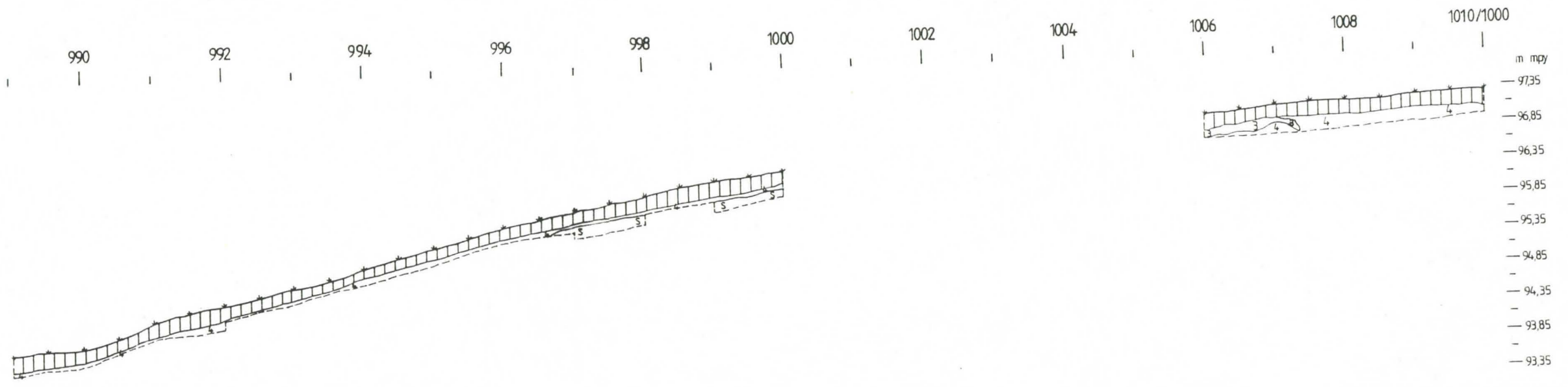
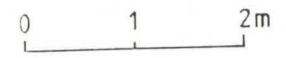
SIILINJÄRVI KASURILA
E.-L. ja H.-P. SCHULZ 1991

Mattila E, koeöja 970-1010/1000-1002
profiili 1010-970/1000 idästä
kp 92,03m mpy mk 1:50
piirt. E.-M. Viitanen



-  likainen hiekka
-  nokimaa
-  peltomulta
-  puhdas ruskea hiekka
-  puhdas vaalea hiekka

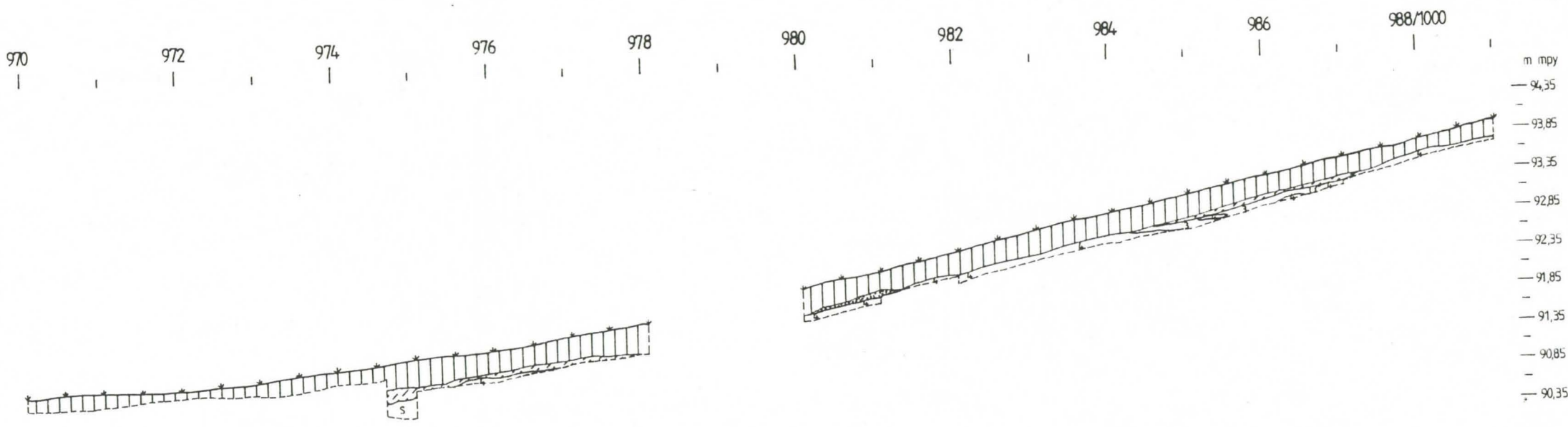

SIILINJÄRVI KASURILA
E.-L. ja H.-P. SCHULZ 1991

Mattila W, koeoja 959-962/874
profiili 962-959/875 lännestä
kp 96,95m mpy mk 1:25
piirt. E.-M. Viitanen

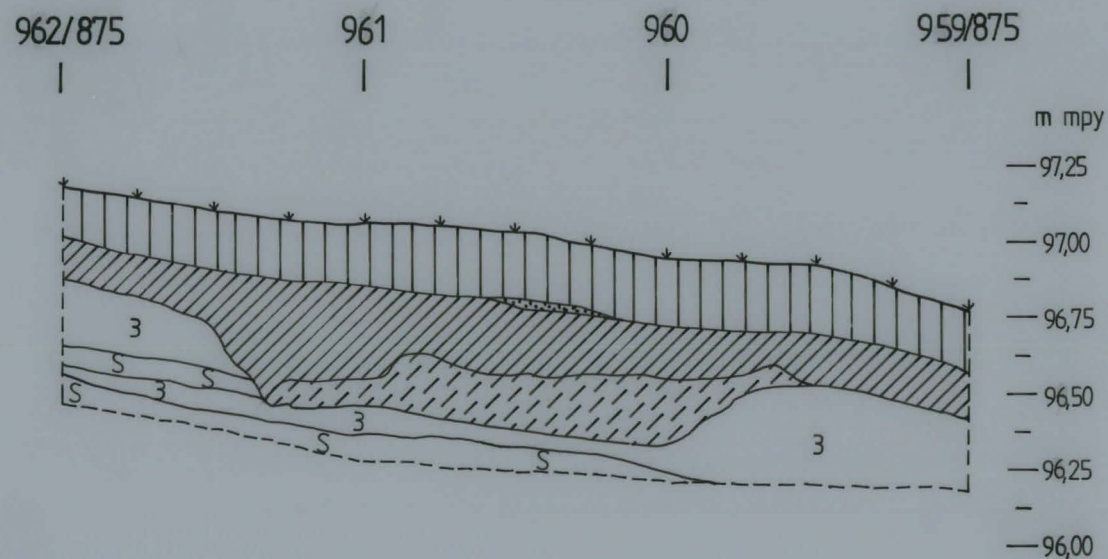
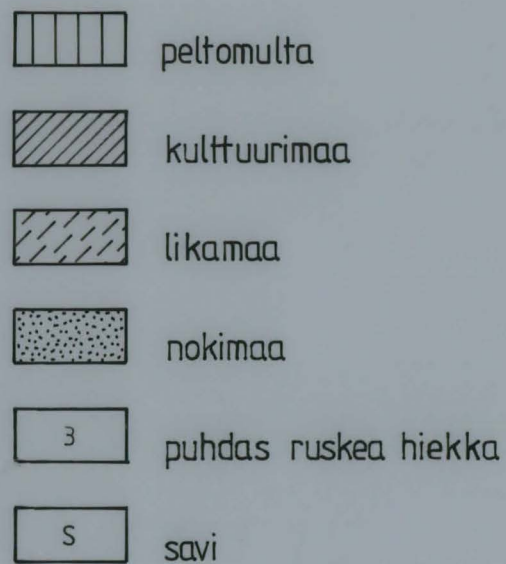
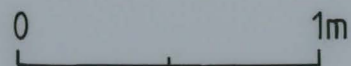

SIILINJÄRVI KASURILA
E.-L. ja H.-P. SCHULZ 1991

Mattila W, koeoja 977-982/874
profiili 977-982/847 idästä
kp 98,49m mpy mk 1:25
piirt. E.-M. Viitanen

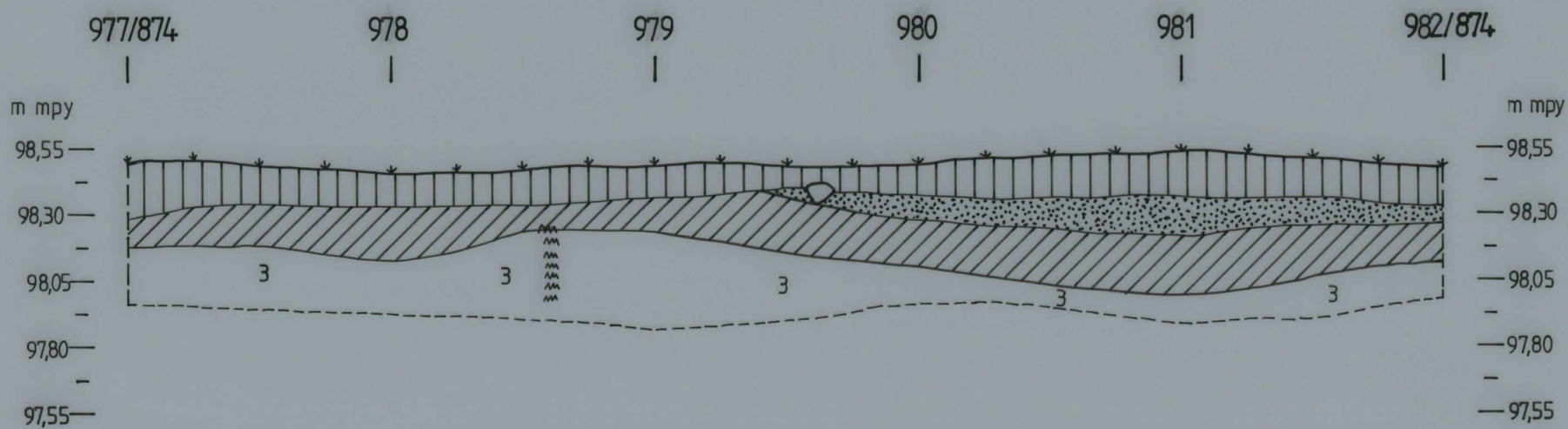
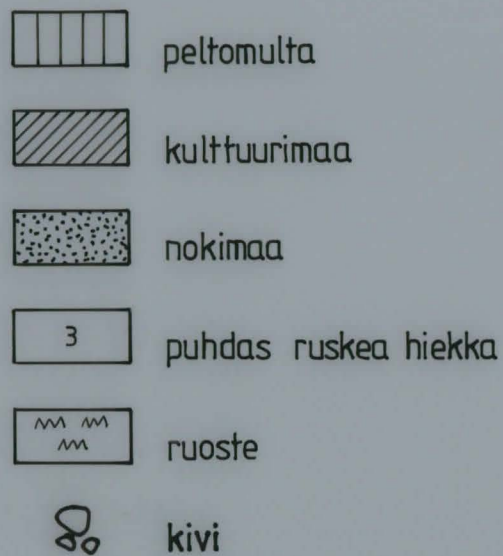

SIILINJÄRVI PÖLJÄ
E-L. ja H.-P. SCHULZ 1991

LASSILA ETELÄ
mk 1:200
piirt. H.-P. Schulz

0 10m

•• palanut kivi

⊗ kivi

/// kulttuurimaa

▣ punamulta

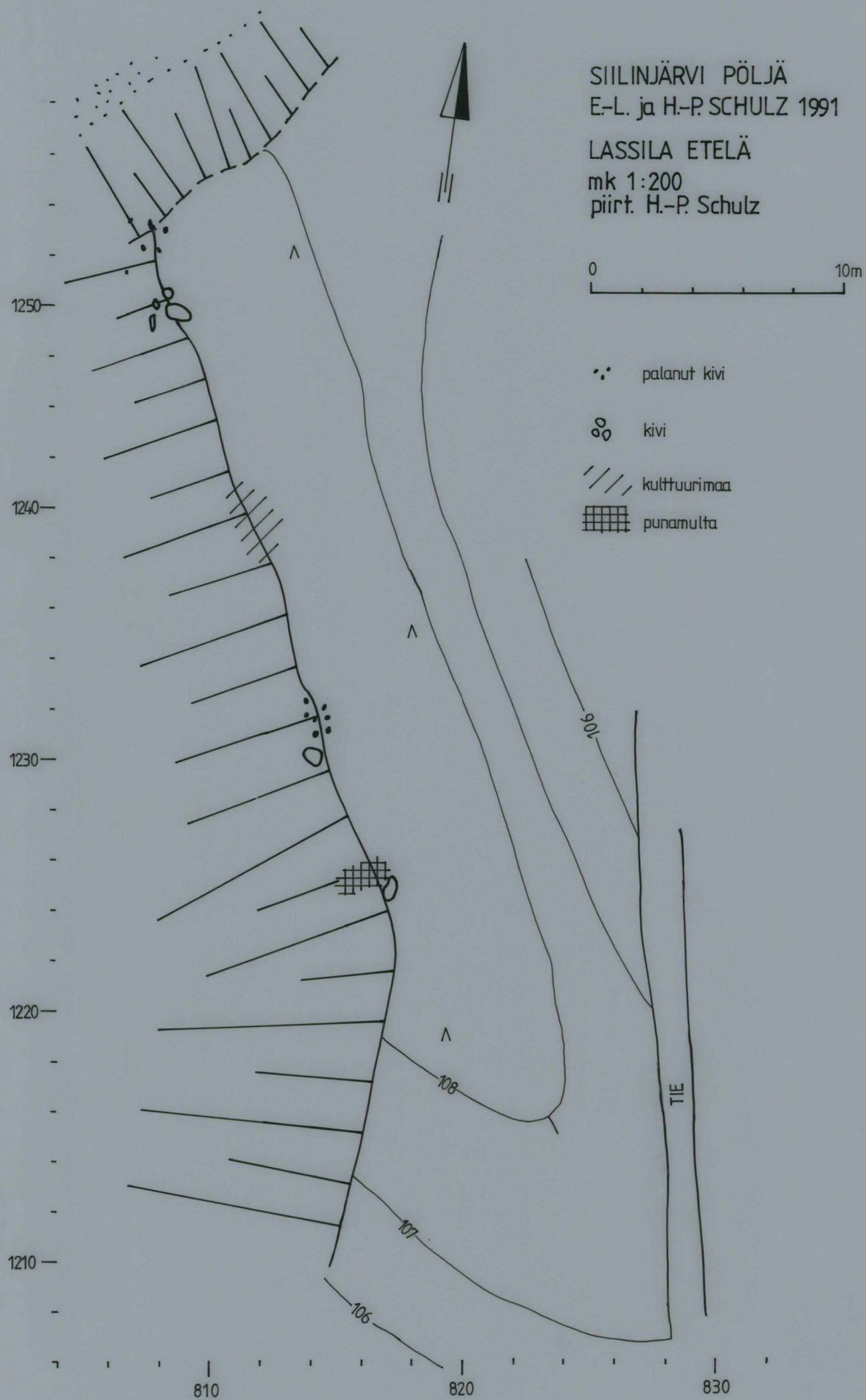

SIILINJÄRVI KASURILA



F 88742

Kuva 1. Siponen, yleiskuva kokkai vausalueelta. Kuvattu luoteesta. Kuvassa H.-P. Schultz ja Siposen uteliasta lehmää.



F 88744

Kuva 2. Siponen, kokuoppa 0450/1058. Punamulta kulttuurineroissa noin 25 cm:n syvyydellä. Kuvattu pohjoisesta.

SIILINJÄRVI KASURILA



F 88728

Kuva 3. Jokela 1, yleiskuva hiekkakuopasta, kuvattu länneestä.



F 88729

Kuva 4. Jokela 1, kaivaus sortuvalla hiekkakuopan reunalla on käynnistynyt, kuvattu pohjoisesta.

SIILINJÄRVI KASURILA



F 88730

Kuva 5. Jokela 1, hiekkakuopas reunalla oikeelta kovaluolta 0683-0686/0960-0964 on kaivettu 1. kerros. Kuvattu kullisesta.



F 88731

Kuva 6. Jokela 1, hiekkakuopas reunalla oikeelta kovaluolta 0683-0686/0960-0964 on kaivettu 2. kerros. Kuvattu kullisesta.

SIILINJÄRVI KASURILA



F 88721

Kuva 7. Matthias S., yleiskuva. Kuvattiin luoteesta S-tien yli.



F 88738

Kuva 8. Matthias S., koekaiivausalueen eteläpään kivekkuoppia kaivekseen linjalla 1095. Kuvattiin pohjoisesta.

SIILINJÄRVI KASURILA



F 88796

Kuva 9. Mattila S., Harjun itäreunalla sijainneita koekuoppia linjalla 1045 kaivekkaan, kuvattu kaakosta.



F 88724

Kuva 10. Mattila S., Heiskanen harjuksen päältä kotojan 880-906/1034 kohdalla, kuvattu etelästä.

SIILINJÄRVI KASURILA



F 88733
Kuva 11. Mattila S., kveerian 880-906/1034 kaivettuun.
kuvattu pohjoisesta.



F 88740
Kuva 12. Mattila S., kveerian 880-906/1034. Ruudut
880-896/1034, 2. taso. kuvattu pohjoisesta.



F 88745
Kuva 13. Mattila S., kveerian 880-906/1034 lausiprofilia 880¹⁵⁰²/1034. kuvattu idästä.

SIILINJÄRVI KASURILA



F 88739

Kuva 14. Mattila S., yleiskuva koeajan 847-855/1054 kaudelta. Kuvattu pohjoisesta.



F 88743

Kuva 15. Mattila S., koeajan 847-855/1054 kaivetaan 1. tasoon. Kuvattu pohjoisesta.



F 88747

Kuva 16. Mattila S., koeajan 847-855/1054, 2. tasossa. Kuvattu pohjoisesta.

SIILINJÄRVI KASURILA

Kuva 17. Matkila S, koenja 847-895/1054 3. tasossa, etelä-
pää jätetty 2. tasoon. Kuvaatti pohjoisesta



F 88751



F 88749

Kuva 18. Matkila S, koenjan 847-895/1054 reunusta 848/1054 ollut liesileiväys,
2. taso. Kuvaatti ylhäältä lännestä.



F 88752

Kuva 19. Mattila S., kerjan 847-855/1051 rundussa 848/1051 ollut liesi-
kiveys, 3. taso. Kuvattu ylhäältä länneestä.



F 88751

Kuva 20. Mattila S., liesikiveyusestä rundussa 848/1051 poistettu 1. kiviluoma,
ympäristö 3. tasossa. Kuvattu ylhäältä länneestä.

SIILINJÄRVI KASURILA



F 88718

Kuva 21. Kattila, yleiskuva kirkkainvasalueelta E. kuvatin etelästä.



F 88726

Kuva 22. Kattila, kivenä 980-1000/1000
2. tasossa, pohjoispuolelta van-
huista osa jätetty 1. tasoon.
Kuvatin etelästä.

SIILINJÄRVI KASURILA



F 88750

Kuva 23, Mattila, (W), yleiskuva. Kuvattiin kaabosta Mattila S:n asuinpaikalta 5-tien yli. Kuvan keskellä Pöytäjärvi ja kaivauksen tulikohta. Kosteus taustalla.



F 88761

Kuva 24, Mattila, yleiskuva kaivauksen paikalta. Kuvattiin etelästä.

SIILINJÄRVI KASURILA



F 88760

Kuva 25. Kattila, koeajan 977-982/874 kaivetaan. Kuvaattu kaaleosta.



F 88758

F 88757

Kuva 26. Kattila, koeajan 959-962/874 itäprofiili lännessä.



F88735

Kuva 27. Lassila Etelä, yleiskuva asuinpaikasta. Kuvaattiin lounaasta 5-tien yli.



F88736

Kuva 28. Lassila Etelä, yleiskuva asuinpaikalta. Etualalla junaaukion kuvaattiin etelästä.

SIILINJÄRVI KASURILA

Kuva 29. Kaivaja Abdulle Mohamed.



F 88763



F 88762

Kuva 30. Kaivauksen työntekijät päätöstunnelmissa.