

Esitutk. tsto 176/19.6.1989

M

TERVOLA [73 a,b], KOIVUKYLÄ, LAAJAMAA 2

Kivikautisen asuinpaikan
kaivaus 6.-30.6. 1988

SISÄLLYSLUETTELO

Perustietoja.....	2
Johdanto.....	3
Tutkimushistoria ja topografia.....	4
Kaivaustekniikka.....	5
Asuinpainanne n:o 7.....	5
Taso 2.....	6
Taso 4.....	6
Taso 5.....	6
Taso 6.....	6
Taso 8.....	6
Pohja.....	7
Kiinteät rakenteet.....	7
Keskusliesi.....	7
Tulisijat.....	7
Kuoppa.....	7
Paalunsijat.....	8
Paalunsija 1.....	8
Paalunsija 2.....	8
Paalunsija 3.....	8
Paalunsija 4.....	8
Mahdollinen paalunsija (5).....	9
Mahdollinen paalunsija (6).....	9
Muut kiveykset.....	9
Löydöt.....	10
Yhteenveto.....	10
Negatiiviluettelo.....	11
Diapositiiviluettelo.....	13
Karttaluettelo.....	14
Peruskartan pienennös.....	15
Karttapienennökset.....	16-28
Kuvataulut.....	29-40

TERVOLA [73 a,b] KOIVUKYLÄ, LAAJAMAA 2 (RAKKALA)

Kivikautinen asuinpaikka.

Perustietoja

Peruskartta: 2544 06 RAKKAVIITA

Koordinaatit:

x= 7338 55

y= 2555 97

z= 53-62

Tila: 16:15 Rakkala

Maanomistaja: Eeva Tiuraniemi, os. Ylipää, 95355 Koivu

Löydöt: KM 24541: 1-1495. diar. 11.1.1989

Negatiivit: 74160-67, 74176-94, 74196-99, 74236-40, 74245-72, 74275-81 ja 74287

Diapositiivit: 17750-17790

Aikaisemmat tutkimukset: Hannu Kotivuori, inventointi 1985

Hannu Kotivuori, tarkastus 1987

Löydöt: KM 22993:1-4

JOHDANTO

Valtion työohjelmassa vuodelle 1988 oli osoitettu 270 000 markkaa arkeologisia kaivauksia varten Tervolan kunnan Koivukylän Laajamaalla. Laajamaalla sijaitsee kaksi kohdetta: Laajamaa 1 (kohde 72) ja Laajamaa 2 Rakkala (kohde 73a,b). Kaivaukset jaettiin kahtia, ja tutkimuksia sekä kartoitusta tehtiin kummallakin asuinpaikalla. Kaivausjohtajina toimivat fil. yo. Leena Engblom ja fil. yo. Timo Pärssinen, ja piirtäjinä Huk Jukka Moisanen sekä Kirsti Hänninen. Laajamaa 2:n kaivausjohtajana toimi Timo Pärssinen. Kaivajia oli yhteensä 16 (kaikkiaan palkattuna kaivauksen aikana oli yhteensä 24 kaivajaa), joista Laajamaa 2:n kaivauksella työskenteli 6-8. Kaivajista 8 oli palkattu valtion velvoitetyöllistämishojelman varoista.

Työt Laajamaa 2:ssa aloitettiin 6.6. ja kuoppa peitettiin 30.6.1988. Yhteensä tutkittiin 130 m² sekä kartoitettiin asuinpaikka-alueita n.5 ha.

Helsingissä 27. huhtikuuta 1989



Timo Pärssinen

TUTKIMUSHISTORIASTA JA TOPOGRAFIASTA

Asuinpaikka löydettiin syksyllä 1985, kun Fk. Hannu Kotivuori tarkasti metsäaurauksessa tuhoutunutta aluetta inventoidessaan Tervolan kunnassa. Tuolloin hän havaitsi vielä tuhoamattomat asuinpaikanteet Laajamaa -nimisen soiden saartaman hiekkaperäisen harjanteen etelärinteellä. Keväällä 1987 metsäaurattiin rinnettä laajemmalti, ja pääosa asuinkuopista tuhoutui. Asuinkuoppia lienee ollut kolmisenkymmentä (olemme käyttäneet Hannu Kotivuoren yleiskarttaluonnoksessaan esittämää numerointia), mutta tällä hetkellä on enää 25 havaittavissa, ja osa niistäkin on epävarmoja (alue a käsittää 19 kuopannetta). Metsäauraus on vaihtelevan syvistä maaston kivisyydestä ja kumpareisuudesta johtuen eli n. 5-30 cm. Asuinkuoppien kohdalla tuhoutuminen on vähäistä, koska auraus ei ole kuopanteiden kohdalla mennyt syvälle. Kuoppien laidat ovat paikoin pahoin vaurioituneet. Kulttuurimaa kuopanteiden ulkopuolella on heikkoa, mutta auraus on juuri tasanteilla mennyt syvimmälle. Asuinpaikka on siis osittain tuhoutunut.

Rinne ja asuinpaikka rajoittuvat koillisessa ja osin idässä kivirakkaan, joka on peitteinen ja siten vaikeasti reunoiltaan havainnoitavissa. Maasto on kuitenkin karkeaa ja kivistä. Kuopat 16 ja 28 sekä epävarmasti tunnistettu 27 sijaitsevat osittain tai kokonaan rakan alueella. Rakan alapuolella länsirinteessä vanhalla metsäauratulla alalla (vain muutama aurasoja) oli kvartseja ja liuskeiskoksia havaittavissa isohkojen lohkaroiden välissä. Rakan länsikärki ulottuu tällä kohdin miltei suon laitaa ja jakaa siten asuinpaikan kahteen osaan, vaikkakin asuintoimintaa lienee ollut rakankin alueella ja varsinkin kapealla kaistalla koko länsirinteen alueella. Alue b käsittää 6 kuopannetta. Asuinpaikan pohjoisreuna on vaikeasti pääteltävissä , sillä maantie 923 katkaisee länsirinteen n. 20 m pohjoisimmasta kuopanteesta. Tien rakennuksen yhteydessä lienee otettu soraa rinteestä, ja tämä yhdessä varsinaisen tien kanssa on tuhonnut maastoa pahoin. Maasto tien pohjoispuolella loivenee ja kääntyy pohjoisrinteeksi. Korkeuskäyrien 56-58 väli levenee tasanteeksi, joka olisi asutukselle otollinen. Asuinkuoppia ei kuitenkaan ollut havaittavissa.

Lännessä asuinpaikka rajoittuu suohon, jonka reuna noudattelee 55-56 metrin korkeuskäyrää. Asuinpaikan etelärajana toimii loivahko moreenimuodostuma, joka on karkeahkoa ja kivipitoista. Moreeniharjanteen ja kivirakan väliin asuinpaikan kaakkoisnurkassa jää 25-30 metriä leveä kaistale, mutta asuinkuoppia ei ollut havaittavissa tilarajaa pitkin kulkevan traktoriatien itäpuolella, jossa maasto muuttuu myös osittain kosteikoksi. Asuinpaikan rajojen määrittely perustuu maastohavainnointiin (asuinkuopat, kvartsit ja liuskeet aurasojissa) sekä koepistoihin lapioin. Pohjoisessa ja kaakossa olisi koekaivaus antanut varmemman tuloksen, mutta tähän ei jäänyt aikaa.

KAIVAUSTEKNIikka

Kaivausalue erotettiin maastosta nurkkapaaluin ja lisäksi laitettiin sopivin välein apupaaluja mittauksia ja kartanpiirtämistä helpottamaan. Asuinkuoppa jaettiin naruin neljään sektoriin siten, että kuopan halkaisi pituussuunnassa n. 40 cm leveä profiilikannas. Kaivaus aloitettiin kaivamalla kaksi vierekkäistä sektoria kuopan eteläpäässä. Lopuksi avattiin pohjoiset sektorit, kun profiilit oli piirretty. Kaivaus tehtiin tasokaivauksena viiden sentin kerroksissa. Kuopan oletettuihin "kulmiin" kaakossa ja koillisessa jätettiin kolmion muotoiset profiilikannakset mahdollisten rakenteellisten yksityiskohtien havainnoimiseksi.

Löydöt poimittiin pusseihin asianmukaisin löytötiedoin varustettuna ja koordinaatit mitattiin kaikille pusseille 5 cm:n tarkkuudella. Löydöt pusseihin kerättiin n. 10 cm:n säteellä. Poimintatarkkuus valittiin, jotta materiaali voitaisiin myöhemmin päivittää tietokoneelle ja siten saada luotettavimmat löytökartat. Tarkkuus katsottiin tässä tapauksessa tärkeimmäksi, koska siten voitaisiin saada asuinkuopan reunat ja muut mahdolliset jakaumailmiöt paremmin näkyviin kuin käyttämällä konventionaalista 2x2 metrin ruututarkkuutta tai kaivajien pitämää ruutu tai neljännesruutu kohtaista "löytökarttaa".

Tasokartat piirrettiin 1:50 ja erityiskartat yksityiskohdista 1:10, profiilit piirrettiin 1:25. Tasot dokumentoitiin 10 cm välein eli joka toinen 5 cm:n taso ellei mitään erityistä ollut havaittavissa. Tasot myös valokuvattiin. Yleiskartta alueesta piirrettiin 1:1000. Lisäksi piirrettiin pintavaaitusten perusteella verkkoprojektio selventämään asuinkuopan muotoa.

ASUINPAINANNE N:O 7

Hannu Kotivuoren yleiskartassaan numeroksi 7 merkitsemä asuinpainanne sijaitsee Laajamaa 2 a -alueen lounaisosassa ollen viiden kuopan jonossa etelästä lukien toinen. Jono sijaitsee lähes 56 metrin korkeuskäyrällä. Kohde valittiin selvästi aurausojista erottuvana, mutta kuitenkin niiden vaurioittamana. Tarkoituksena oli selvittää, missä määrin aurausojat ovat kohdetta vaurioittaneet ja lisäksi saadaksemme vertailumateriaalia muihin Tervolassa sijaitseviin satoihin asuinpainanteisiin. Painanne oli kooltaan 8x5 metriä ja vaurioista johtuen vaikeasti muodoltaan mielletävissä. Muoto lienee ollut soikeahko tai mahdollisesti nelikulmainen, mutta hyvin pyöreän kulmin. Kuopan syvyys oli aurausojista ja niiden kasaamasta turpeesta johtuen vaihteleva ollen kuitenkin noin 20-40 cm. Kuopan itäreuna on korkeampi luonnollisesti, koska se on vasten rinnettä. Länsireunalla oli havaittavissa matalahko reunus, joka on muodostunut kuoppaa rinteeseen kaivettaessa.

Taso 2

Aurausjäljet olivat vielä hyvin havaittavissa harmaan huuhtoutuneen hiekan sekaisina yhdensuuntaisina vakoina. Palaneita kiviä oli hajallaan etenkin kaivausalueen länsi- ja koillisreunoilla. Löytöjä tavattiin heti turpeen alapinnasta lähtien ja etenkin kerroksesta 2. Suurikokoiset suurkirveiden tai tuurien teelmät ja pilstomisiskokset (pituudet n. 25-50 cm), joita oli useita kaivausalueen pintakerroksissa, jätettiin tietyn poikkeuksin yleensä taltioimatta suuren kokonsa ja epämääräisyytensä vuoksi. On hyvä kuitenkin ottaa huomioon niiden olemassaolo, sillä ne lienevät tuotu joko raaka-ainemateriaalina paikalle tai kuljetettu puolivalmiina sädekiviliuske-esiintymistä.

Taso 4

Aurausjäljet ovat lähes tyystin hävinneet, ja kuopan laitamilla on useita palaneen hiekan laikkuja. Lukuunottamatta jäljempänä kuvattavia keskusliettä ja tulisijoja, ei yhtään varmaa tulenpitopaikkaa voitu paikallistaa. Palanut hiekka ja palaneet kivet lienevät pikemmin peräisin keskusliedestä tai muusta hajoitetusta tulisijasta - on mahdollista, että kuopanteen reunamilla on sijainnut useampikin pienehkö liesi, jotka ovat sittemmin sortuneet kuopanteeseen tai ovat muutoin hajoneet/hajoitettu.

Taso 5

Tasossa tulee näkyviin selvästi huuhtoutuneen maan juova, joka kulkee lounas-koillis-suuntaisesti (eli ristiin aurausojien suhteen) kuopan päästä. Mahdollisesti kuopan eteläpäässä on sijainnut kulkuaukko, joka on ollut syvävähkö ura ja siten täyttynyt hitaammin ja jäänyt huuhtoutuneen hiekan ansiosta näkyviin. Ura näkyy n. kolme metriä pitkänä vanana aina 8. tasoon asti, jonka jälkeen se häviää.

Taso 6

Kuopan länsipuolella on laikuttaisia likamaita. Ilmeisesti kuopan lattiataso on tässä ja edellisessä tasossa, sillä keskellä ollut rapautuneen soran alue - keskusliesi - katoaa. Palaneita kiviä on epämääräisesti pitkin kuopanteen reunoja.

Taso 8

Tämä on viimeinen taso, jossa voi ilmiöitä vielä tarkastella kokonaisuutena, sillä ruostehiekkaa alkaa tulla esiin joka puolelta. Kuopanteen eteläreunamilla on vielä kulkuaukon

tienoilla hajanaisia likamaa-alueita, joista osa ulottuu varsin syvälle. Luontainen rantakivikko pistää esiin alueen lounaisnurkassa.

Pohja

Likamaalaikku (70200-70400/19800-20000) ulottui aina 15. tasoon asti eli 55.30 m.mpy syvyyteen. Kyseessä lienee jätekuoppa. Muutoin asuinkuopan vaikutus loppui tasoon 10, jossa ruostehiekka peittää lähes kaiken. Pohja varmistettiin lapionpistoin ja ruostehiekkakerroksen alla oli vain puhdasta hiekkaa.

KIIINTEÄT RAKENTEET

Keskusliesi

Asuinkuopanteen sisäpuolella oli keskellä rapautuneen kiven ja soran muodostama laikku, joka jatkui 2. tasosta aina 5. tasoon. Ilmeisesti liesikivet ovat murentuneet aivan pieniksi, ja osa ehjiksi jääneistä kivistä lienee poistettu. Palanutta hiekkaa oli eri puolilla kuopannetta ja etenkin sen laidoilla. Hiekka lienee peräisin hajonneesta keskusliedestä. Profiilikartassa näkyy n. 75 cm pitkä huuhtoutuneen maan kieleke, joka liitynee keskuslieteen (dia 17780).

Tulisijat

Kaivausalueen luoteiskulmassa oli palaneita kiviä ja hiilipitoista ja palanutta hiekkaa heti turpeen alapuolella (71100-71200/19600-19700, kuva 74187, dia 17779). Palaneita kiviä oli epämääräisessä rykelmässä aina tasoon 6 asti. Mitään selkeää rakennetta ei ollut havaittavissa. Ilmeisesti osa kivistä lienee peräisin viereisen ruudun 71100/19800 paikkeilla tasoissa 4-6 havaittavissa olleesta palaneen hiekan ja likamaan keskittymästä. Paikalla lienee ollut kivetty(?) liesi. Maaperä oli likainen, mutta hiiltä ei ollut kuin pieninä muruina laajalla alalla, eikä näytteitä siksi voitu ottaa.

Tasossa 5 kaivausalueen itäseinämässä oli havaittavissa palanutta hiekkaa ja nokea (70230-70370/20400, kuva 74259, dia 17761). Profiili halkaisi tulisijaksi epäillyn ilmiön kahtia. Palanutta hiekkaa oli tasoissa 4-8. Kaivetussa osassa ei ollut juuri palaneita kiviä.

Kuoppa

Eteläisessä seinämässä (70000/19600-19800) oli havaittavissa selvä kuopanne, joka oli lähes täyttynyt (kuva 74176, dia 17767). Profiili halkaisi n. 70 cm syvän kuopan kahtia. Profiilissa

oli hiiltä ja nokea, mutta ne lienevät kuopan täyttymisvaiheessa turpeesta sinne joutuneet. Ilmeisesti kyseessä on asuinpainnetta nuorempi ilmiö.

Paalunsijat

Kaikkiaan havaittiin 6 paalunsijoiksi epäiltyä kohdetta. Kaikki sijaitsevat painanteen reunamilla ja koostuvat yhtä lukuunottamatta pienistä kivistä. Mitään varmuutta kiveysten tarkoituksesta ei ole, mutta sijaintinsa ja muotonsa puolesta ne sopisivat tukipaalujen sijoiksi. Kuvassa 74249 osa paaluista on merkitty ympyröillä. Ilmeisesti tukipaaluja on ollut enemmän, mutta niitä ei ollut tuettu kivin eikä niistä ole jäänyt hiekkaan jälkiä.

Paalunsija 1

Aivan mittapaalun 70200/20200 juuressa, sen itäpuolella, oli tasossa viisi muutamasta pienestä kivistä tehty rinki. Hiekka kivien välillä oli tummempaa kuin ympäristössä (kuva 74245,74251 ja diat 17753,17756). Tasossa 6 tuli esiin useampi kivi, mutta nyt enemmän hajallaan. Tämän tason jälkeen ei ollut havaittavissa muita jälkiä ilmiöstä.

Paalunsija 2

Paalunsija kaksi sijaitsee (70180/20080) edellisestä pari metriä länteen. Tasossa 5 oli havaittavissa kolme pientä kiveä, joiden vaiheilla maa oli kirjavaksi väritynyttä (kuva 74247 ja dia 17754). Tasossa 6 kiviä oli enemmän ja paikalla oli havaittavissa tumma, halkaisijaltaan n. 10 cm oleva laikku (kuva 74250, dia 17757). Ilmiö oli kadonnut tasossa 7.

Paalunsija 3

Edelliseen nähden n. kahden metrin etäisyydellä luoteeseen sijaitseva paalunsija 3 (70225/19875), oli epämääräisempi kuin edellä kuvatut. Tasossa 5 oli vain kaksi kiveä ja epämääräinen tumman hiekan laikku (kuva 74248 ja dia 17755). Ilmiö katosi jo seuraavassa tasossa.

Paalunsija 4

Paalunjäljeksi n:o 4 nimitettiin epämääräisen muotoista laikkua, joka tuli esiin tasossa 8 (70130/20030, kuva 74258 ja dia 17760). Tällöin siinä oli muutaman pikkukiven ympäröimänä pienehköalainainen likamaalaikku. Tasossa 9 laikku laajeni n. 20 cm:n kokoiseksi, joka seuraavassa tasossa oli hävinnyt (ks. erityiskartta 1:10 ja kuva 74260 ja diat 17762).

Mahdollinen paalunsija (5)

Aluksi epämääräiseltä näyttänyt likamaalaikku tasossa 5 ei vaikuttanut huomionarvoiselta, mutta sijaintinsa puolesta se voisi olla tukipaalun perustusten jälki (kuva 74246, dia 17752). Paikka on merkitty kuvaan 74259. Ilmiö hävisi ruostehiekan sekaan seuraavassa tasossa.

Mahdollinen paalunjälki (6)

Paalunsijan 4 vieressä (70150/20020) oli tasosta 10 lähtien - paalu 4 hävisi ennen tasoa 10 - voimakkaan likamaan ja hiilipitoisenmaan värjäämä laikku (kuva 74266, dia 17764). Ilmiö hävisi seuraavassa tasossa voimakkaaseen ruostehiekkakerrokseen, mutta tasossa 13 oli likamaata edelleen näkyvissä. Tasossa 15 oli vielä n. 30 cm:n laajuinen likamaalaikku. Ilmiö voi olla myös jokin likamaakuoppa tai muu ilmiö kuin paalunsija, mutta ruostehiekka vaikeutti tulkintaa. ja teki kaivamisen vaivalloiseksi.

Muut kiveykset

Kaivausalueen lounaiskulmassa oli tasossa 8 havaittavissa kiveystä (70100-50/19600-50,kuva 74257, dia 17759). Maaperä oli voimakkaasti ruostehiekan kuvioimaa. Kiveys koostui myös pyöreiksi kuluneista kivistä, mikä viittaa luontaiseen alkuperään eli kivet lienevät muinaisen rantalinjan kivikkoa.

Kaivausalueen koilliskulmauksessa oli lähellä kuopanteen halkaisevaa profiilikannasta kaksi pientä kiveystä. Ensimmäinen tuli esiin tasossa 8 (71200/19850, kuva 74191, dia 17783). Kiveys koostui lähinnä pienistä, palaneista kivistä, jotka olivat puolikaaren muotoisessa n.50 cm pitkässä muodostelmassa. Esiintymä katosi seuraavaan tasoon mennessä. Kivet saattavat olla peräisin keskusliedestä.

Pienempi kiveys sijaitsi samoin profiilikannaksen tuntumassa eli kuopan keskilinjalla aivan kuopan pohjoisvallin reunassa (70900/19850, kuva 74192, dia 17784). Kiveys koostui parista palaneesta kivistä ja likamaaläikästä. Likamaa liittyyneen kuitenkin laajempaan kokonaisuuteen, jossa oli myös palanutta hiekkaa. Kokonaisuus lienee kuitenkin peräisin keskuslieden jätteistä tai on valunut alas reunalta, sillä esiintymä katosi jo seuraavaan tasoon mennessä.

LÖYDÖT

Löytöluettelo

Kivilaji- ja liuskeiskoksia	83 kpl	4539.5g
Kvartsi-iskoksia	1580 kpl	3851.5g
Kvartsiytimiä	301 kpl	5531 g
Pièce Écaillée, kvartsia	57 kpl	264.5g
Kvartsiitti-iskoksia	14 kpl	83 g
Kvartsiittiytimiä	1 kpl	19 g
Palanutta luuta		82.5g
Liuske-esineen katkelmia	13 kpl	
Reikäkivi	1 kpl	
Teelmiä	11 kpl	
Tuuria	1 kpl	

Löydöt keskittyivät pääasiassa asuinpainanteen reunavalleihin sekä kuopan ulkopuolisten tulenpitopaikkojen läheisyyteen. Kvartsiydinten määrä on suhteellisen korkea, ja esineitä on valmistettu asuinuopan välittömässä läheisyydessä, jopa sen sisälläkin - useita kvartsiytimiä oli kuopan sisällä. Suuret liuskeiskokset viittaavat esinetuotantoon.

YHTEENVETO

Metsäaauraus on vahingoittanut asuinpaikan (a osa) pintakerroksia ja asuinpainanteiden reunavalleja, mutta säästännyt syvemmillä sijaitsevat kulttuurikerrokset ja rakenteet. Pintakerroksissa asuinuoppien välillä vauriot ovat vaihtelevia ja suoraan verrannollisia ojien syvyyteen/leveyteen. Tutkimus on hankalaa, koska turve ja kannot sekä irtomaa peittää osin vahingoittumatonta maata. Raivattaessa irtomaat sekä hakkuujätteet on ehjää kulttuurikerrosta havainnoitavissa ja kaivaus siten toteutettavissa. Kulttuurimaata/löytöjä on kuoppien välillä kuitenkin suhteellisesti ottaen vähän; löydöt/kulttuurimaa näyttää keskittyvän lähinnä kuoppiin ja niiden läheisyyteen. Asuinpaikkaa voidaan pitää osittain tuhoutuneena, mutta kaivauksin on edelleen mahdollista tutkia asuinpainanteita ja niiden ympäristöäkin (varauksin).

Asuinpaikan b osa on edelleen lähes koskematon. Lähitulevaisuudessa maankäyttötoimet tuskin uhkaavat kumpaakaan asuinpaikan osaa - eroosio on ainoa vaurioita aiheuttava tekijä toistaiseksi, mutta senkin vaikutus pienenee, kun ojat kasvavat umpeen.

NEGATIIVILUETTELO

74160	Laajamaa 2 kaakosta. Asuinkuopat etualalla.
74161-65	Panoraama Laajamaa 2 asuinpaikasta.
74166	Kaivausalue paalutettuna, lounaasta.
74167	Kaivausalue paalutettuna ja raivattuna, koillisesta.
74176	Kuoppa profiilissa, 70000/19650-19800
74177	Yleiskuva alueesta, pohjoisesta
74178-83	Kuopan halkaiseva profiili 70510/19400-19827, etelästä.
74184	Lounaiskulman nurkkaprofiili, kaakosta.
74185	Lounaiskulman nurkkaprofiili, pohjoisesta.
74186	Koilliskulmaa tasossa 5.
74187	Liesikiveys tasossa 1, 71100-71200/19600-19700, etelästä.
74188	Keskuslieden luoteiskulmaa, tasossa 1.
74189	Koilliskulma tasossa 7.
74190	Luoteiskulma tasossa 5.
74191	Pieni kiveys tasossa 8, n. 71200/19850.
74192	Toinen kiveys tasossa 8, n. 70900/19850.
74193	Palaneita kiviä tasossa 8.
74194	Sama.
74196	koilliskulman nurkkaprofiili, luoteispuoli.
74197	Koilliskulman nurkkaprofiili, eteläkaakkoispuoli.
74198	N-S profiilin pohjoisosaa 1.
74199	N-S profiilin pohjoisosaa 2.
74236	Sama kuin 74237.
74237	Asuinkuopan n:o 7 pohjoispuolella oleva kuoppa. Etelästä.
74238	Kaakkoiskulmaa kaivetaan, koillisesta.
74240	Asuinkuopan eteläpuolisko tasossa 2. Lännestä.
74245	Paalunsija 1 tasossa 5, mittapaalun 70200/20200 juuressa. Idästä.

- 74246 Mahdollinen paalunjälki (70310/20150) tasossa 5.
- 74247 Paalunsija 2 (70180/20080) tasossa 5.
- 74248 Paalunsija 3 (70225/19875) tasossa 5.
- 74249 Kaakkoiskulma tasossa 5. Paalunsijat merkittynä.
- 74251 Paalunsija 1 tasossa 6.
- 74252 Sama.
- 74253 Paalunsija 2 tasossa 6.
- 74254 Kaakkoiskulma tasossa 8. Vaalea huuhtoutuneen hiekan juova näkyvissä.
- 74255 Kaakkoiskulma tasossa 8, luoteesta. Tumma laikku keskellä oikealla on ruostehiekkaa.
- 74256 Sama.
- 74257 Kiveys tasossa 8 (70100-50/19600-50).
- 74258 Paalunsija 4 (70130/20030) tasossa 8.
- 74259 Kaivausalueen itäseinämän profiilia (70510-70000/20400).
- 74260 Paalunsija 4 tasossa 9.
- 74261-65 E-W profiilin itäosa.
- 74266 Mahdollinen paalunjälki tasossa 10.
- 74267-71 N-S profiilin eteläpuolisko.
- 74272 Koilliskulmaa avataan.
- 74275-80 N-S profiilin pohjoisosaa.
- 74281 Koilliskulmassa sijaitsevaa nurkkaprofiilikannasta kaivetaan tasoon 3.
- 74287 Kaivausalue peitettynä, koillisesta.

DIAPOSITIIVILUETTELO

- 17750 Kaivausalue paalutettuna. Kaakosta.
- 17751 Asuinkuopan eteläpuolisko kaivetaan.
- 17752 Mahdollinen paalunsija tasossa 5.
- 17753 Paalunsija 1 tasossa 5.
- 17754 Paalunsija 2 tasossa 5.
- 17755 Paalunsija 3 tasossa 5.
- 17756 Paalunsija 1 tasossa 6.
- 17757 Paalunsija 2 tasossa 6.
- 17758 Asuinkuopanteen kaakoiskulma tasossa 8. Huuhtoutuneen maan muodostama vana näkyvissä.
- 17759 Kiveys 70100-50/19600-50 tasossa 8.
- 17760 Paalunsija 4 tasossa 8.
- 17761 Kaivausalueen itäseinämän profiilia (70510-70000/20400)
- 17762 Paalunsija 4 tasossa 9.
- 17763 Profiilia siistitään kuvausta varten.
- 17764 Mahdollinen paalunjälki tasossa 10.
- 17765 Turvetta poistetaan kaivausalueen koilliskulmasta.
- 17766 Paalunsijaa 4 kaivetaan.
- 17767 Kuoppa kaivausalueen eteläseinämässä, 70000/19650-19800
- 17768 Yleiskuva alueesta. Pohjoisesta.
- 17769 N-S profiilin eteläosaa 1.
- 17770 N-S profiilin eteläosaa 2.
- 17771 N-S profiilin eteläosaa 3 ja E-W profiilin itäosaa 1.
- 17772 E-W profiilin itäosaa 2.
- 17773 E-W profiilin itäosaa 3.
- 17774 E-W profiilin länsiosaa 1.
- 17775 E-W profiilin länsiosaa 2.
- 17776 Lounaisnurkan kulmaprofiili, kaakkoispuoli.

- 17777 Lounaisnurkan kulmaprofiili, pohjoispuoli.
- 17778 Koilliskulmaa tasossa 5.
- 17779 Liesikiveys tasossa 1, 71100-71200/19600-19700.
- 17780 Keskuslieden luoteisreunaa.
- 17781 Koilliskulmaa tasossa 7.
- 17782 Luoteiskulma tasossa 6.
- 17783 Pieni kiveys tasossa 8(n.71200/19850).
- 17782 Toinen kiveys tasossa 8(n.70900/19850).
- 17785 Koillisnurkan kulmaprofiili, luoteispuoli.
- 17786 Koillisnurkan kulmaprofiili, eteläkaakkoispuoli.
- 17787 N-S profiilin pohjoisosaa 1.
- 17788 N-S profiilin pohjoisosaa 2.
- 17789 N-S profiilin pohjoisosaa 3.
- 17790 Kaivausalue peitettynä, koillisesta.

KARTTALUETTELO

Yleiskartta 1:1000, pienennös (alkup. a2)

Pinta- ja pohjavaaituskartta 1:50, pienennös (alkup. a3)

Verkkoprojektiokartta 1:50, pienennös (alkup. a3)

Tasokartat, tasot 2-15 1:50, pienennöksiä (alkup. a3)

Erityiskartat 1:10

Profiilikartat 1:25, pienennös (alkup. a3)

Peruskarttaote 2544 06 RAKKAVIITA. 1:20 000. 1933.

Kaivausalue merkitty punaisella.

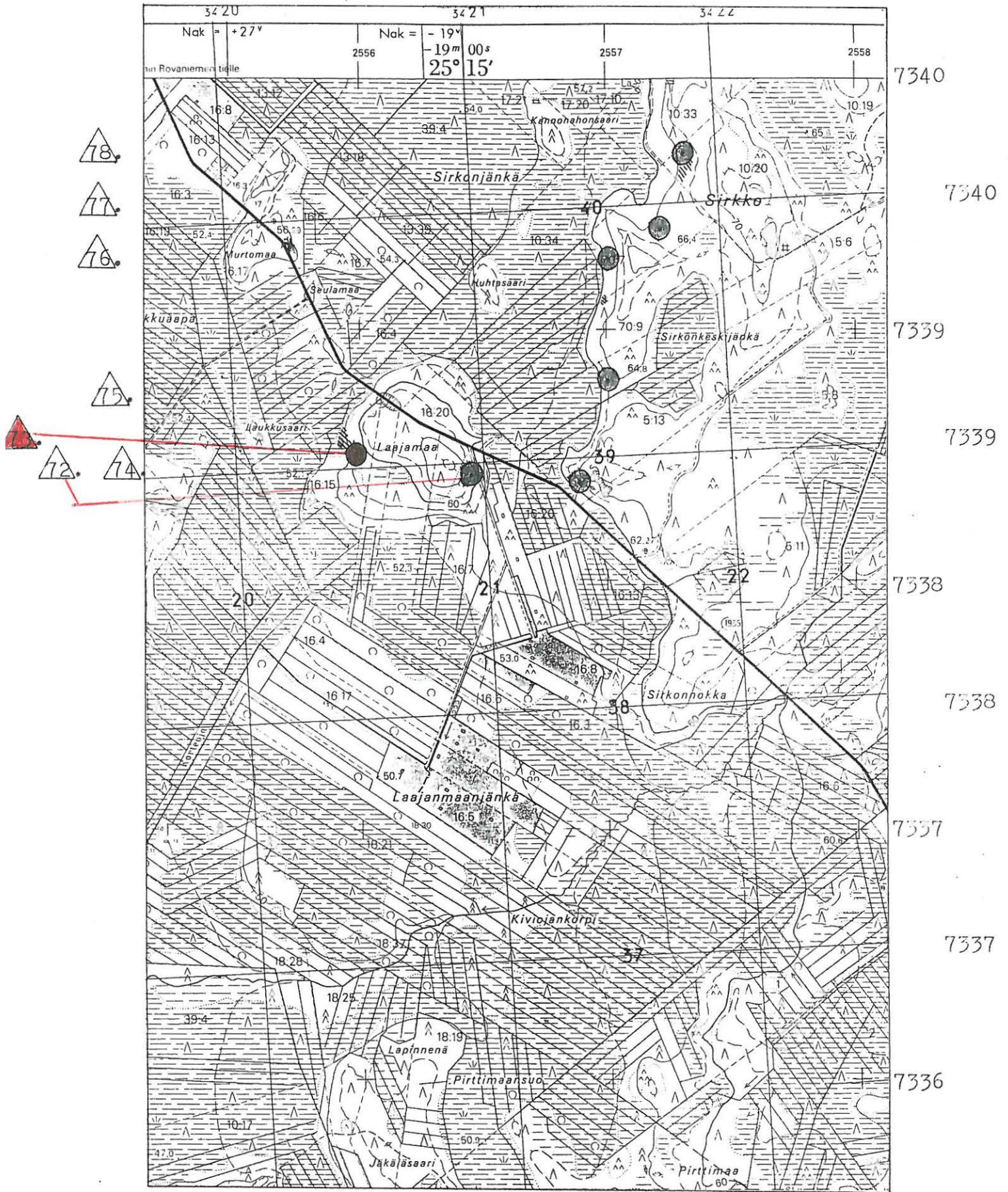

TERVOLA 73A-B KOIVUKYLÄ
LAAJAMAA 2 RAKKALA
Timo Pärssinen 1988

YLEISKARITTA
PIENENNÖS  40 m
kp 57,37 m.mpy. lukema 049
piirt. Timo Pärssinen

- 22 ○ asuin-kuoppa, kuopanne
- 27 ○ epävarma kuopanne
- 24 2x irtolöytö
- traktoripolku
- kosteikon raja
- rakan raja
- moreenin raja
- metsäauratun alueen raja
- 64 — korkeuskäyrä
- hiekkatörmä
- suuri kivi
- kosteikko
- △ havumetsä
- lehtimetsä
- △ taimisto

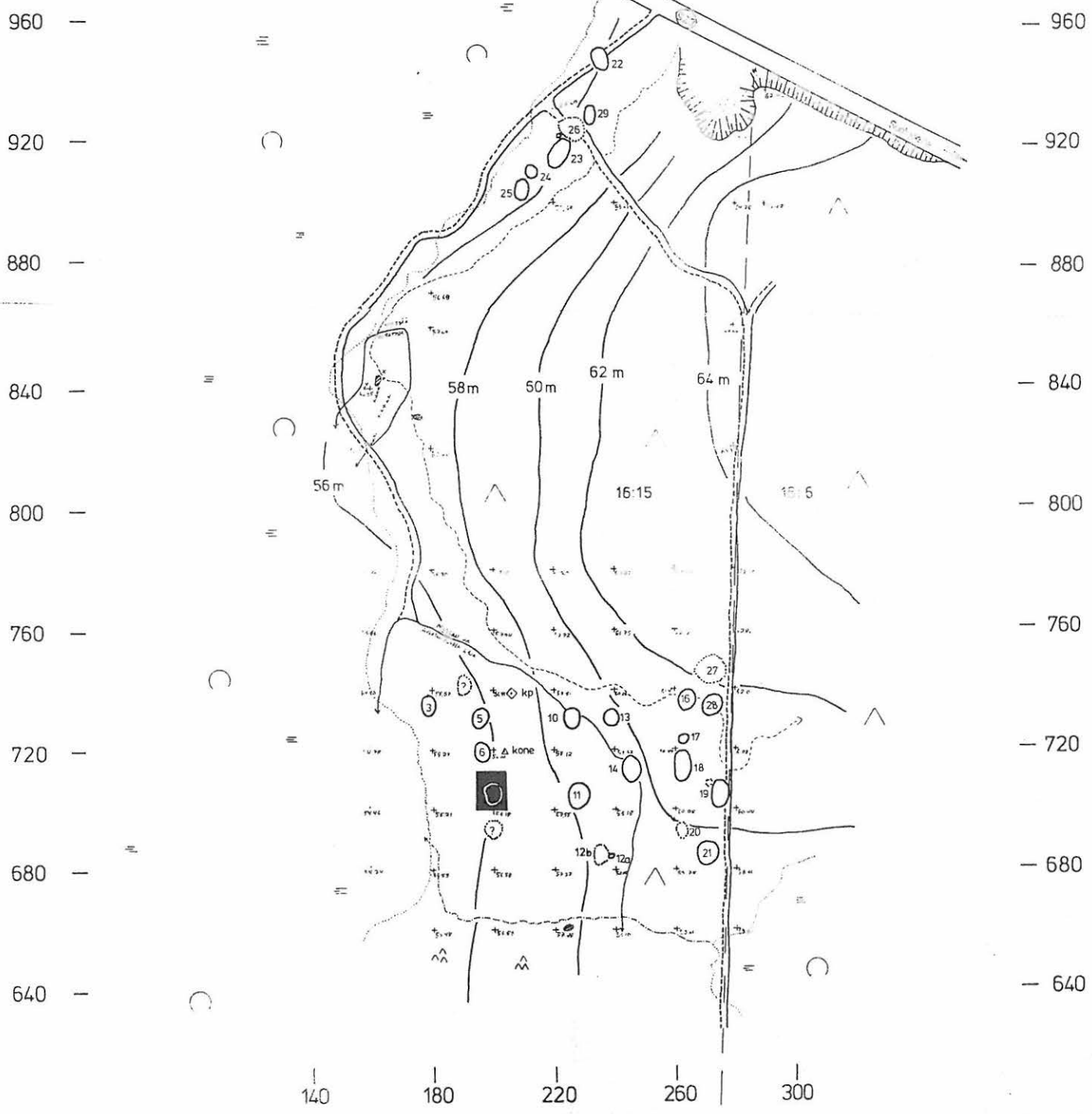
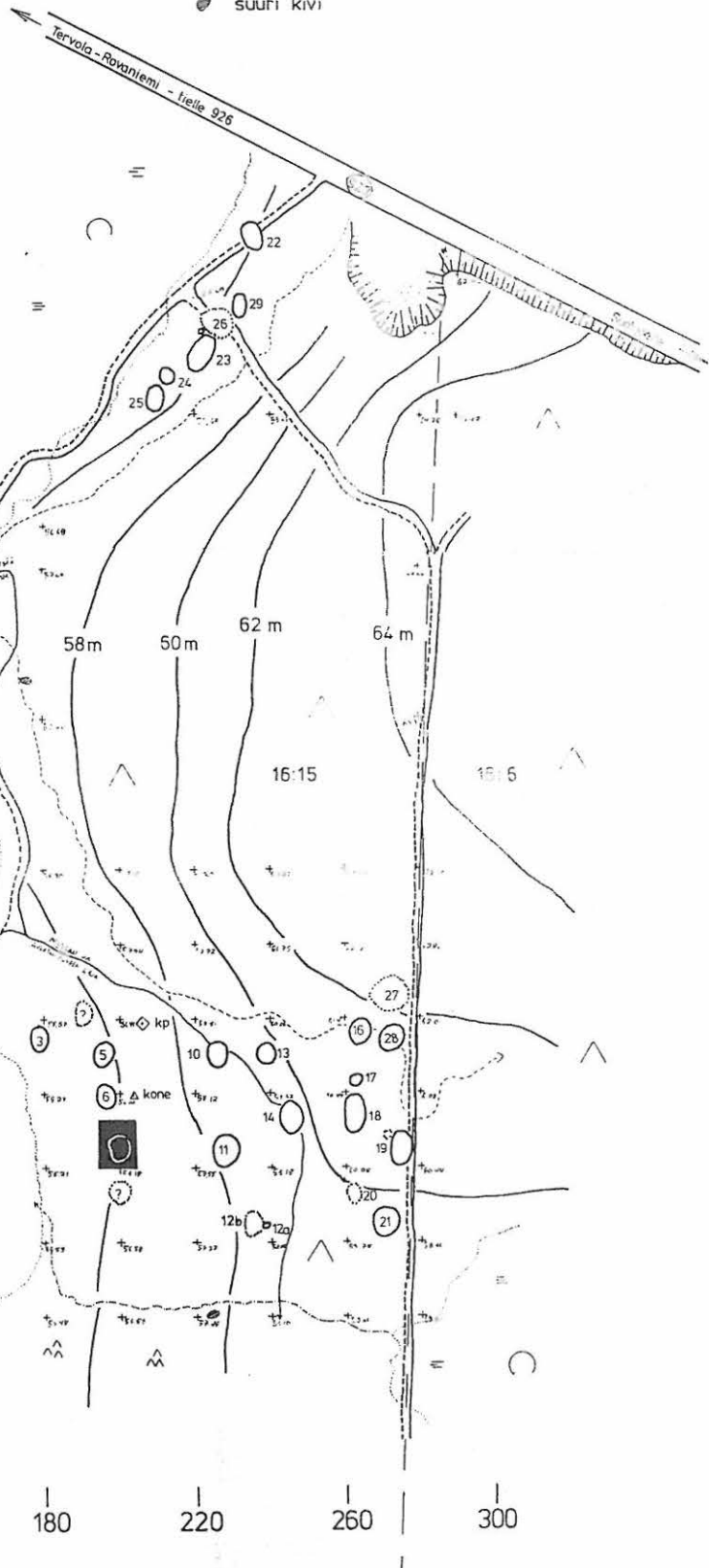

TERVOLA 73A KOIVUKYLÄ

LAAJAMAA 2

Timo Pärssinen 1988

PINTA - JA POHJAVAAITUSKARTTA

PIENENNÖS  12 m

kp 57,37 m.mpy, lukema 049

piirt. Jukka Moisanen

N

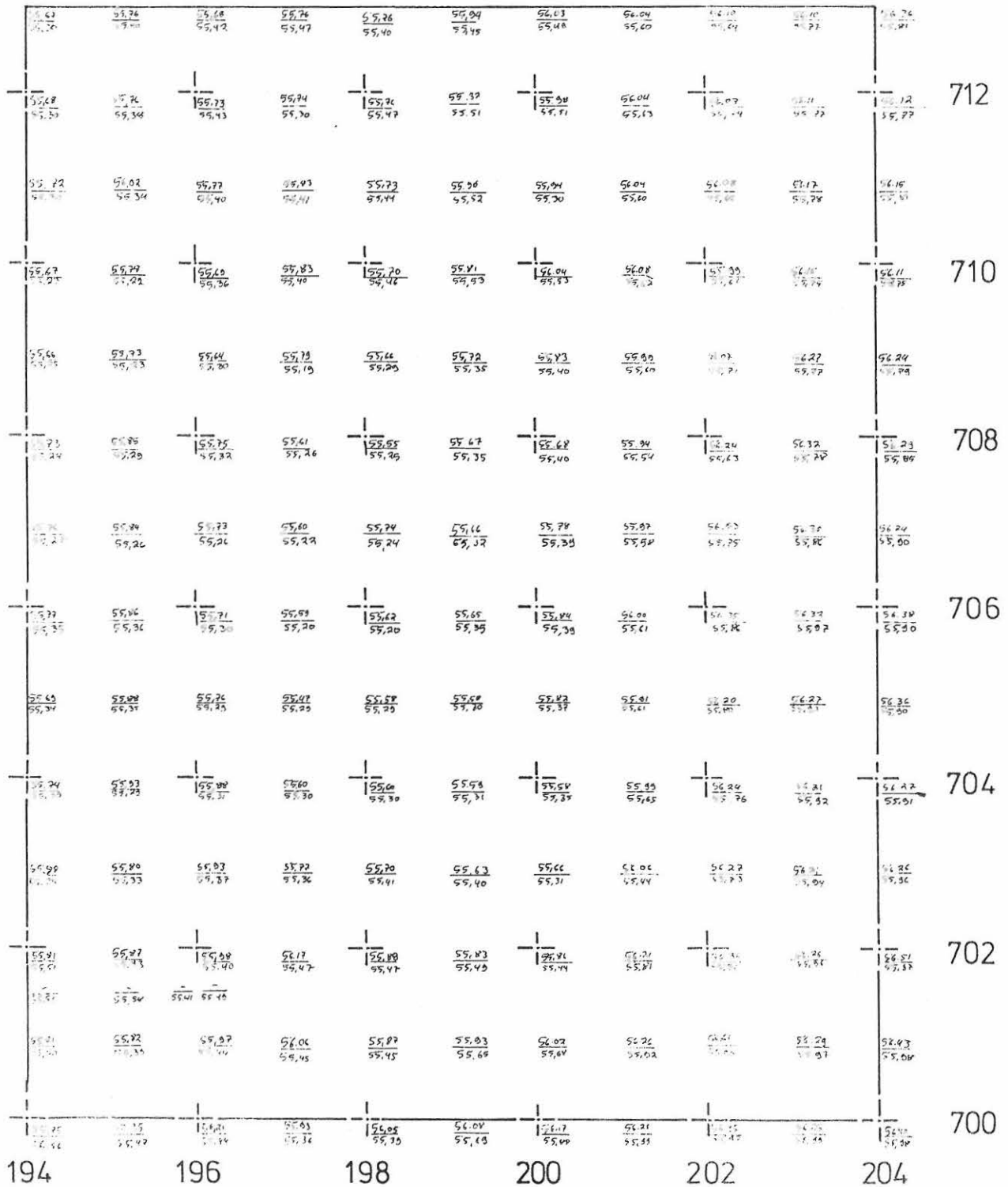

TERVOLA 73A KOIVUKYLÄ

LAAJAMAA 2

Timo Pärssinen 1988

PINTAVAAITUKSIIN PERUSTUVA VERKKOPROJEKTIO

piirt. Jukka Moisanen

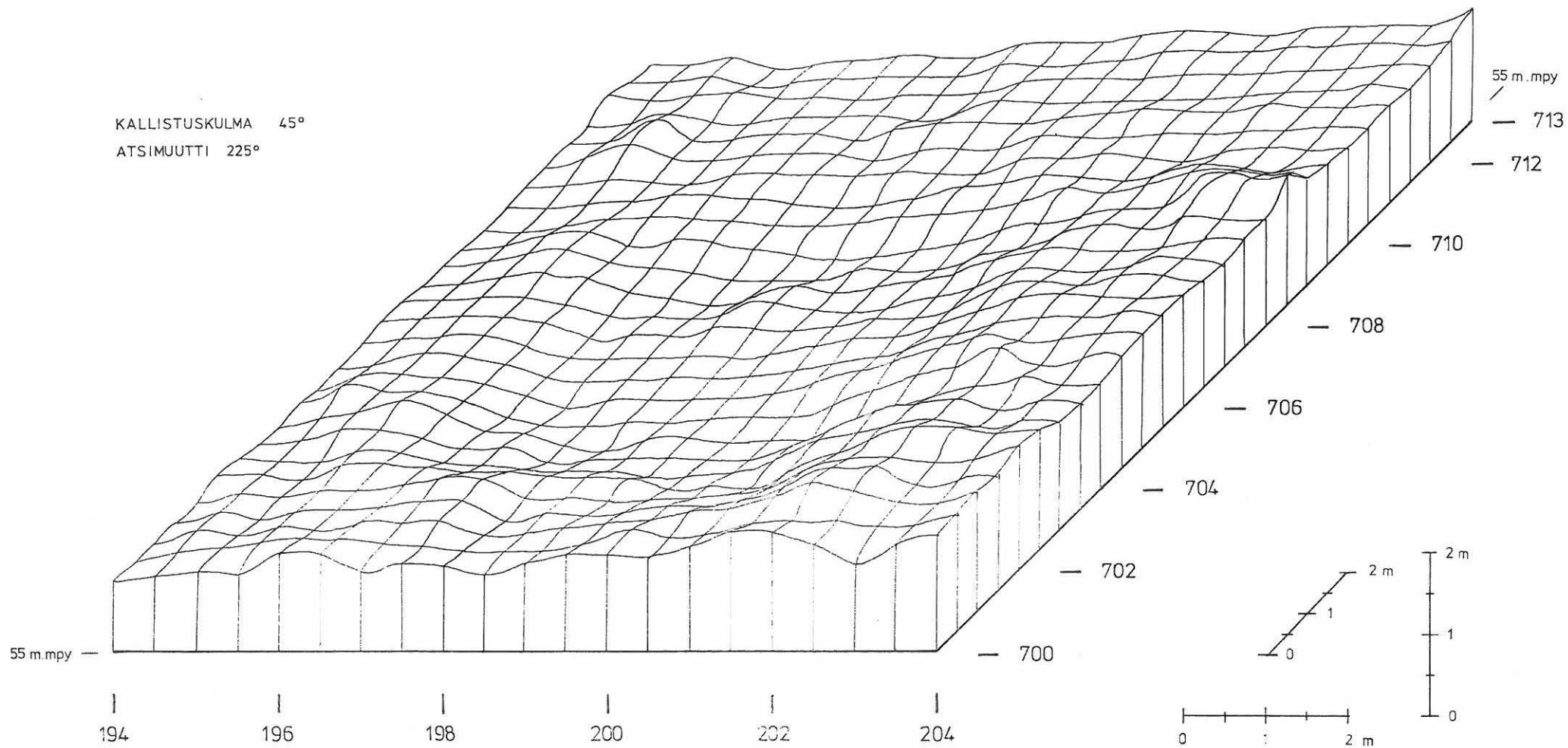

TERVOLA **73A** KOIVUKYLÄ
LAAJAMAA 2

Timo Pärssinen 1988

TASO 2

PIENENNÖS  2 m

kp 57,37 m.mpy, lukema 049

piirt. Jukka Moisanen

-  palanut hiekka
-  rapautuneita kiviä
-  turpeensekainen hiekka
-  huuhtoutunut hiekka
-  puhdas hiekka
-  noki, hiekka
-  kivi vaaituslujuuteen
-  tulesta ollut kivi
-  liuske

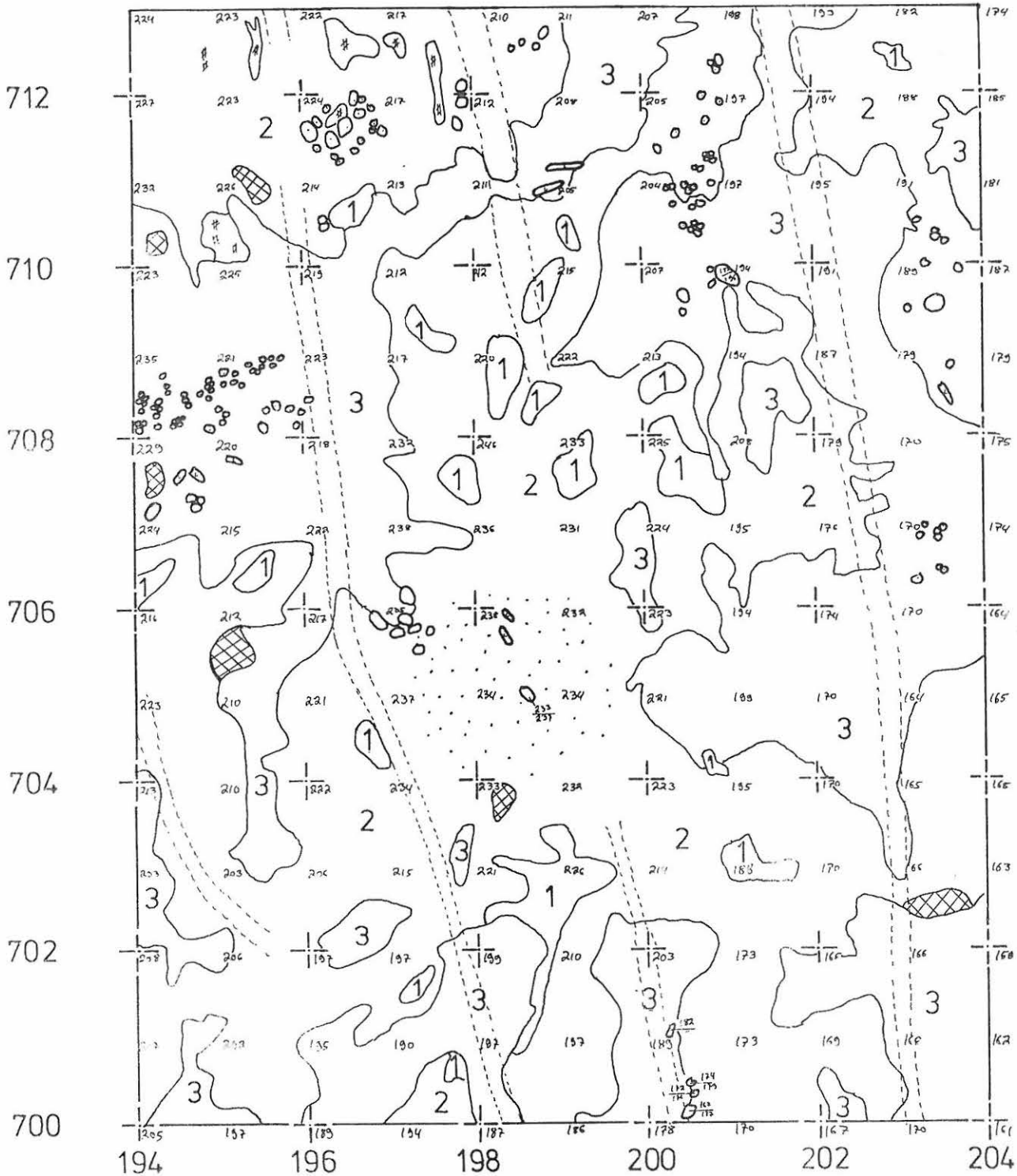

TERVOLA **73A** KOIVUKYLÄ
 LAAJAMAA 2
 Timo Pärssinen 1988

TASO 4

PIENENNÖS  2 m

kp 57,37 m.mpy, lukema 049

piirt. Jukka Moisanen

- | | |
|---|------------------------|
|  | palanut hiekka |
|  | likamaa |
|  | rapautuneita kiviä |
| 1 | turpeensekainen hiekka |
| 2 | huuhtoutunut hiekka |
| 3 | puhdas hiekka |
| w | ruostehiekka |
| # | hiili, noki |
|  | tulella ollut kivi |
|  | kivi |
|  | liuske |

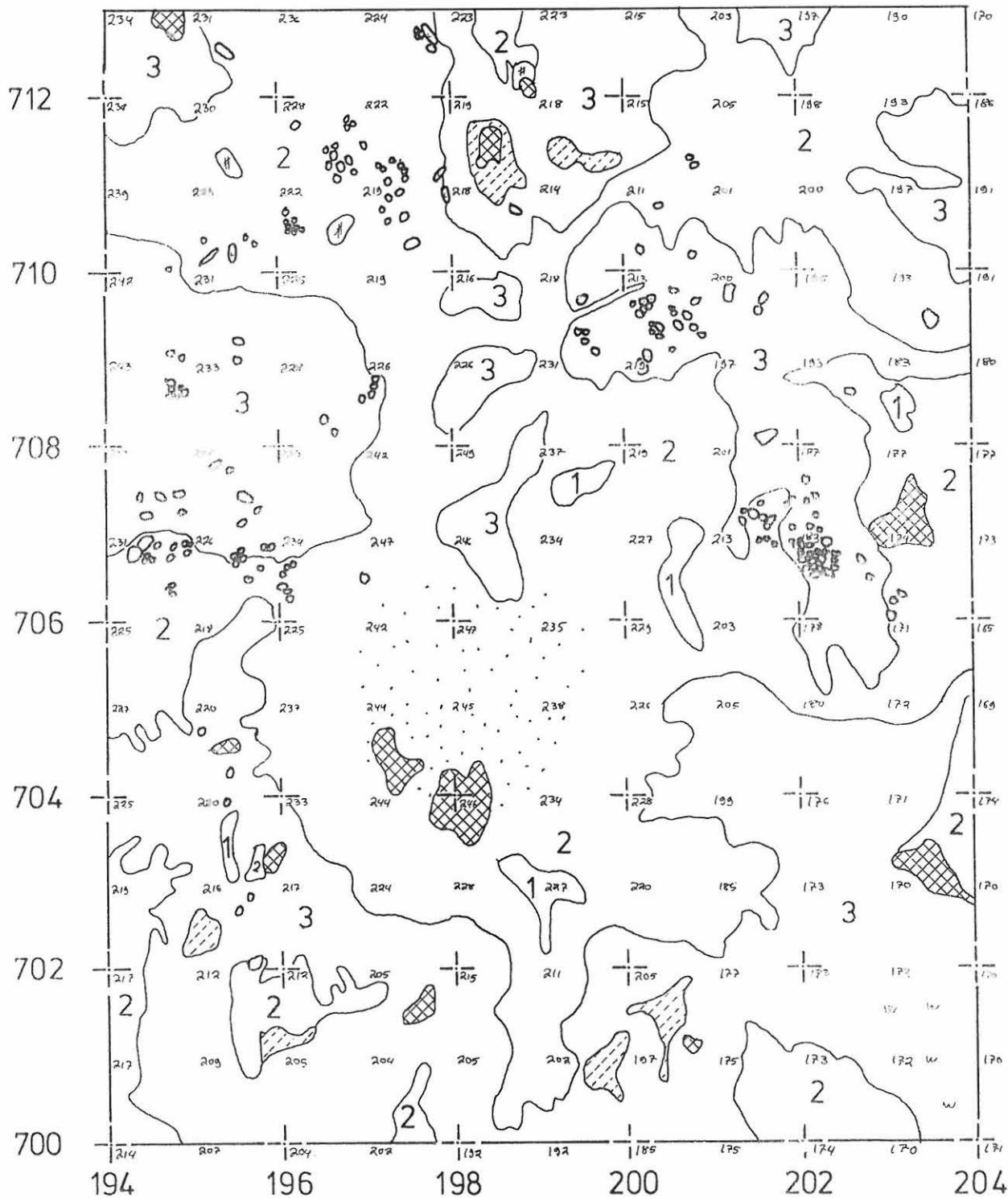

TERVOLA **73A** KOIVUKYLÄ
 LAAJAMAA 2
 Timo Pärssinen 1988

TASO 5
 PIENENNÖS ————— 2 m
 kp 57,37 m.mpy, lukema 049
 piirt. Jukka Moisanen

	palanut hiekka
	likamaa
	rapautuneita kiviä
	säpäleistä kiveä
1	turpeensekainen hiekka
2	huuhutunut hiekka
3	puhdas hiekka
7	sora
#	hiili
w	ruostehiekka
	tulussa ollut kivi
	kivi vaaituslukuineen
	liuske

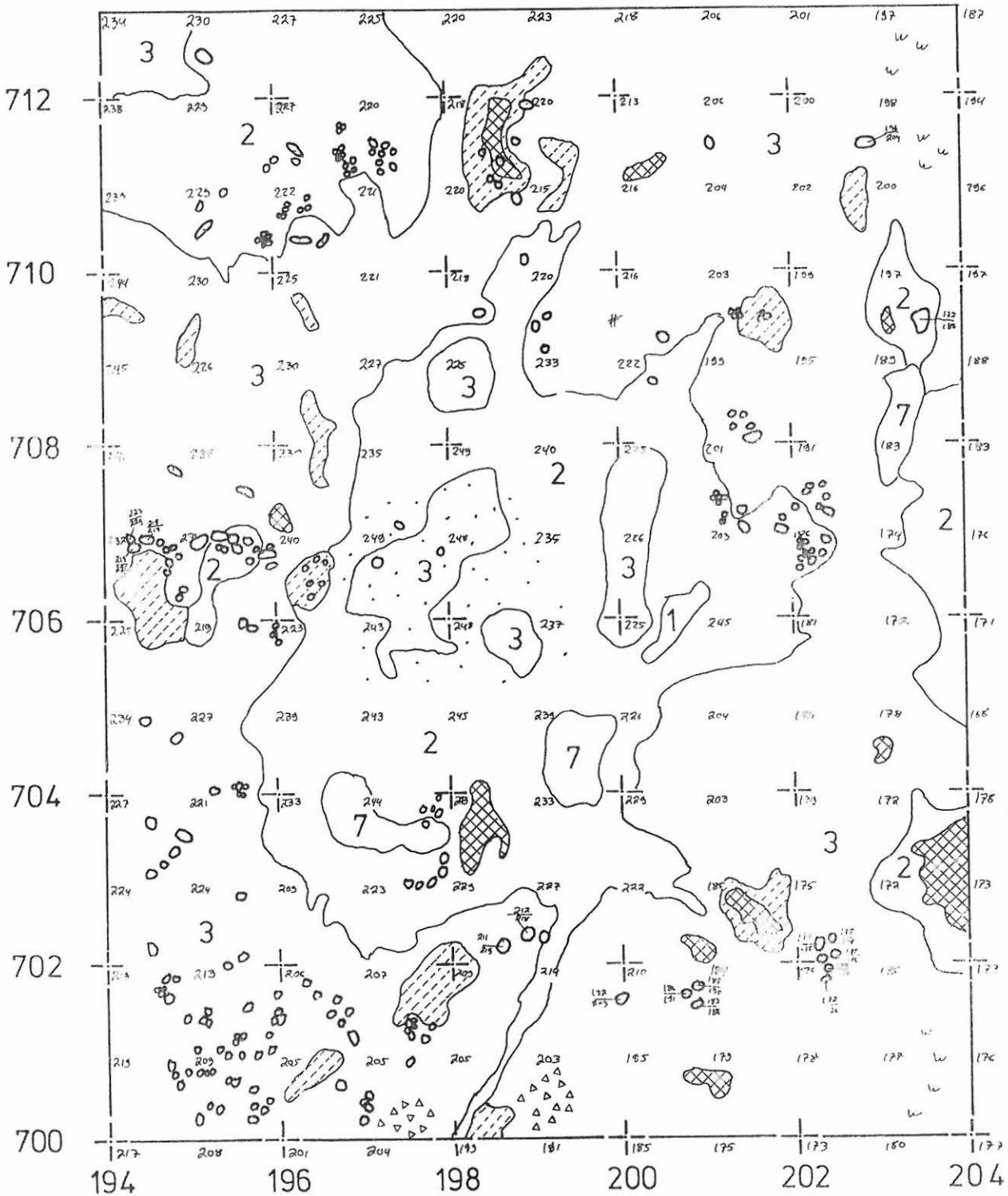

TERVOLA **73A** KOIVUKYLÄ

LAAJAMAA 2

Timo Pärssinen 1988

TASO 6

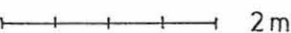
PIENENNÖS  2m

kp 57.37 m.mpy, lukema 049

piirt. Jukka Moisanen

	palanut hiekka
	likamaa
	kulttuurimaa
	huuhtoutunut hiekka
	puhdas hiekka
	sora
	hiili, noki
	ruostehiekka
	tulessa ollut kivi
	kivi vaatustukuineen
	liuske

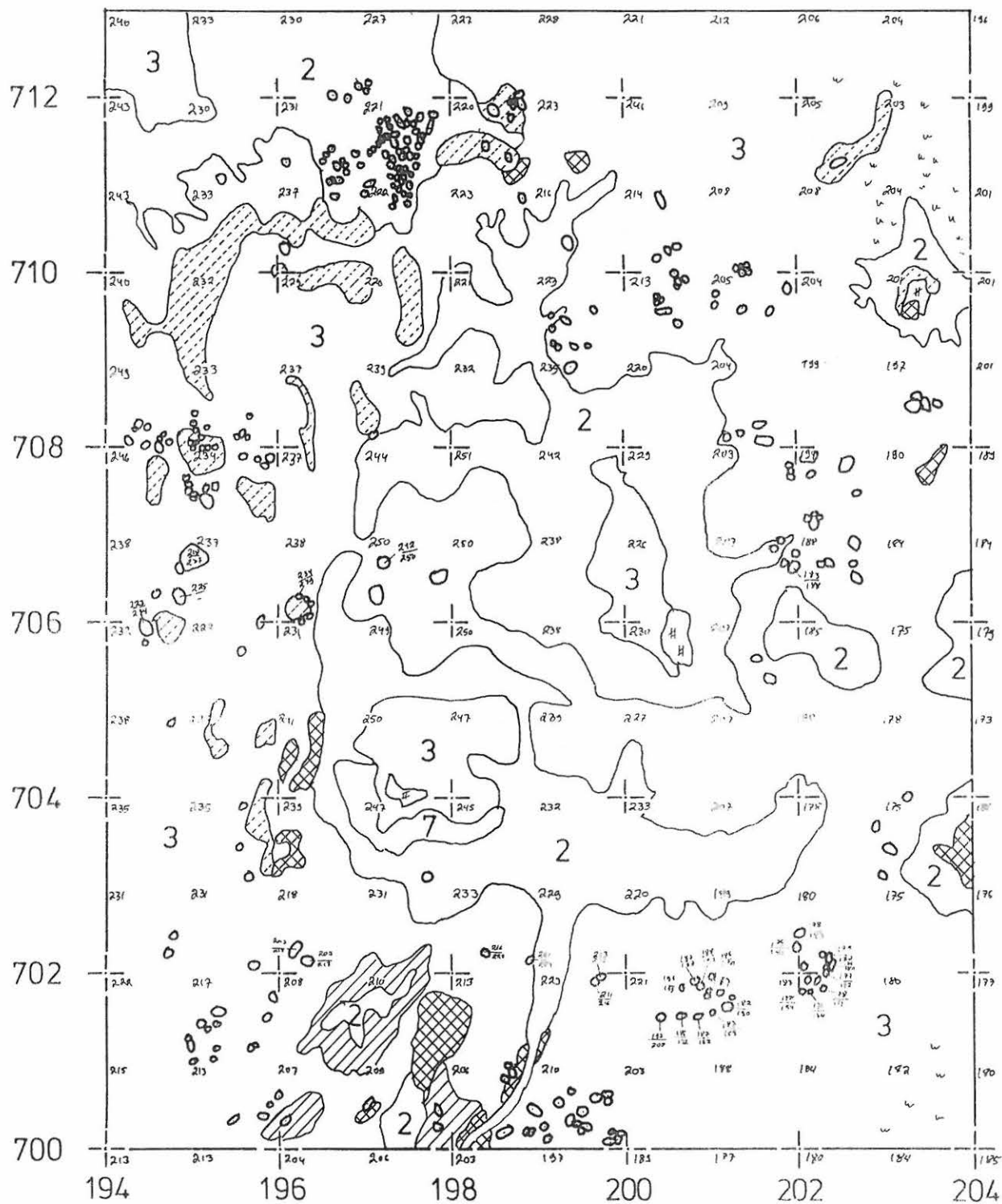

TERVOLA 73A KOIVUKYLÄ
LAAJAMAA 2

Timo Pärssinen 1988

TASO 8

PIENENNÖS  2 m

kp 57,37 m.nipy, lukema 049

piirt. Jukka Moisanen

	palanut hiekka
	liikamaa
	kulttuurimaa
	huuhtoutunut niekka
	puhdas hiekka
	sora
	rocki
	ruostehiekka
	tulossa ollut kivi
	kivi vaaitustukuinen
	liuske

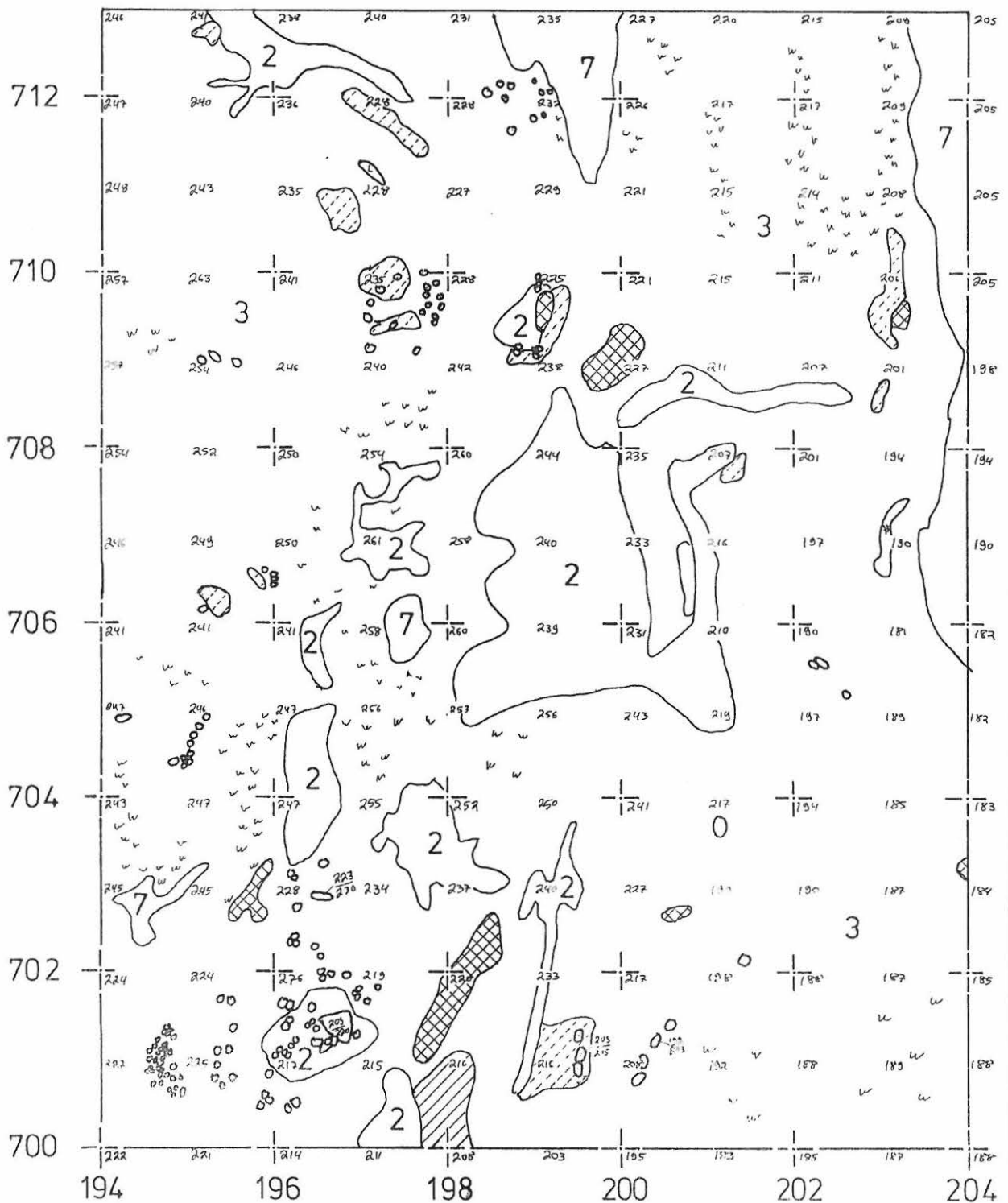

TERVOLA **73A** KOIVUKYLÄ

LAAJAMAA 2

Timo Pärssinen 1988

TASO 10

PIENENNÖS  2 m

kp 57,37 nmpy, lukema 049

piirt. Jukka Moisanen

	likamaa
2	huuhtoutunut hiekka
3	puhdas hiekka
7	sora
#	hiili
w	ruosteheikka
○	kiivi

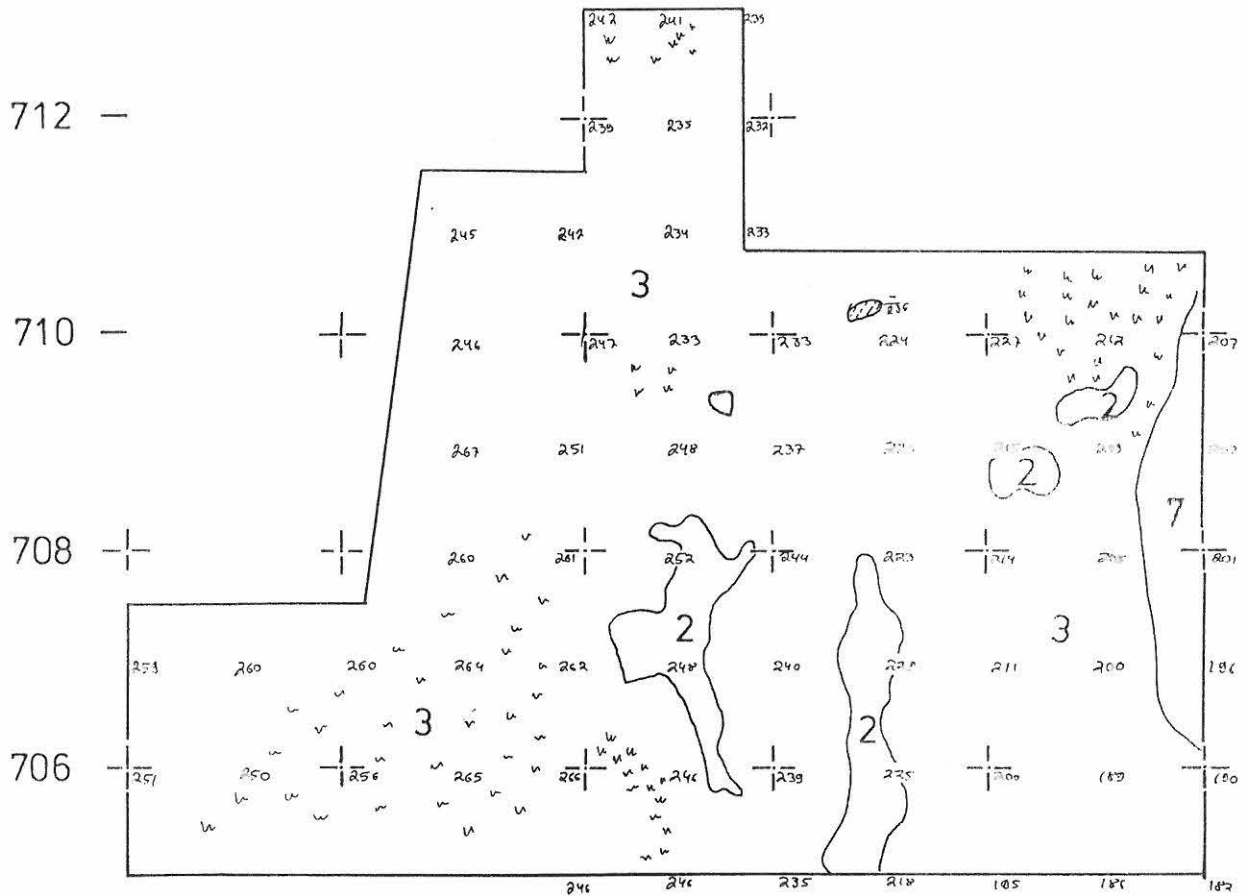

704 —

702 —

700 —

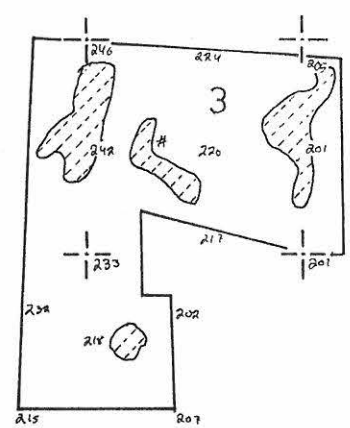

194

196

198

200

202

204

TERVOLA **73A** KOIVUKYLÄ
 LAAJAMAA 2
 Timo Pärssinen 1988



TASOT 11-15

kp 57,37 m.mpy, lukema 049

PIENENNÖS 2 m

piirt. Jukka Moisanen

TASO 11

TASO 13

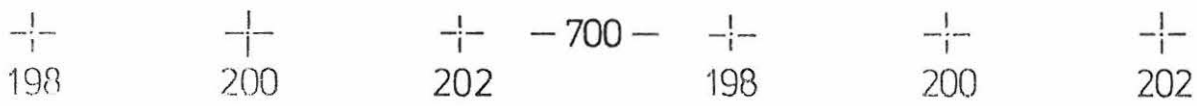
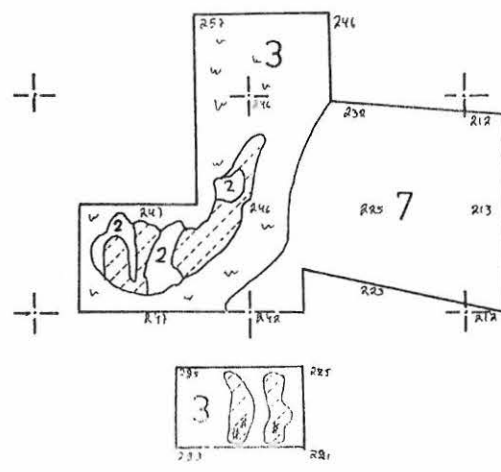
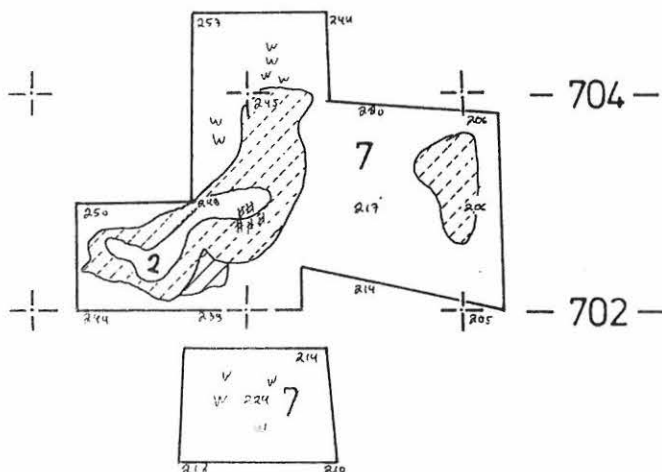

TASO 15

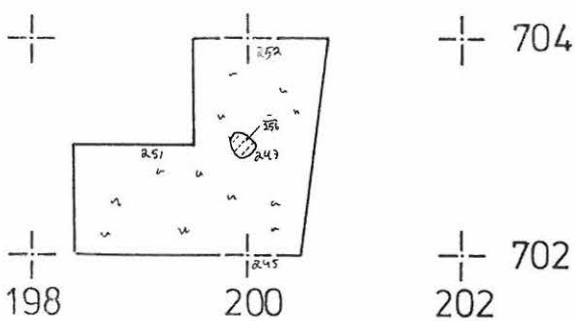

- likamaa
- huuhtoutunut hiekka
- puhdas hiekka
- sora
- hiili
- ruostehiekka

TERVOLA 73A KOIVUKYLÄ
LAAJAMAA 2



Timo Pärssinen 1988

YKSITYISKOHTAKARTTA

mk 1:10  30cm

kp 57,37 m.nipy, lukema 049

piirt. Jukka Moisanen

-  likamaa
- 2 huuhtoutunut hiekka
- 3 puhdas hiekka
- # noki, hiili
-  kivi vaaituslukuineen



TASO 10 

TASO 9

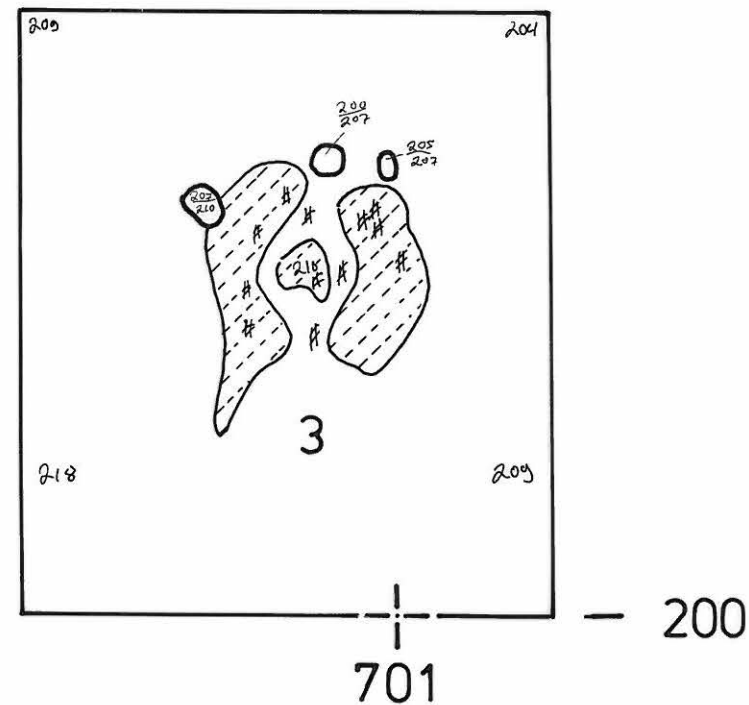
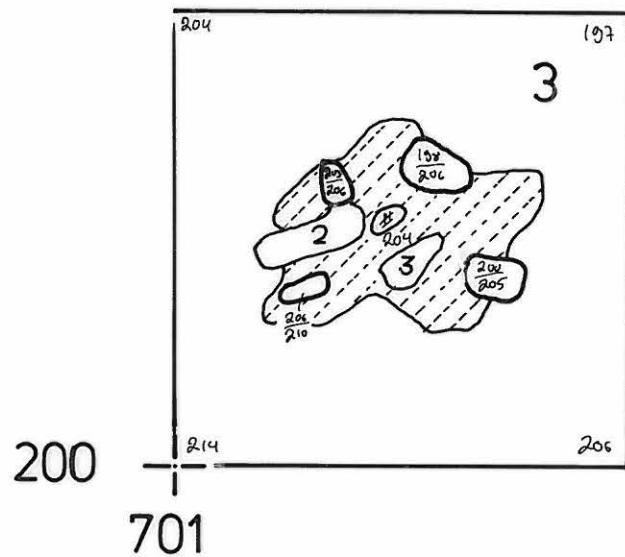

TERVOLA 73A KOIVUKYLÄ
LAAJAMAA 2

Timo Pärssinen 1988

LÄPILEIKKAUSPROFIILIT

PIENENNÖS 1m

kp 57,37 m.mpy, lukema 049

piirt. Jukka Moisänen

- | | | | |
|--|---------------------|--|-----------------|
| | turve | | puhtas hiekka |
| | likamaa | | sora |
| | palanut hiekka | | hieta |
| | harmaa hiekka | | ruostehiekka |
| | rapautunut hiekka | | noki, hiili |
| | lahoa puuta | | tulesta sinetti |
| | huuhtoutunut hiekka | | |

E-W -PROFIILI 705,10/194-204 (etelästä)

705,10/
194

196

198

200

202

204

— 56,61

— 56,11

— 55,61

— 55,11

— 54,61

N-S -PROFIILI 700-713/198,27 (idästä)

700/
198,27

702

704

706

708

710

712

713

— 56,11

— 55,61

— 55,11

— 54,61

TERVOLA 73A KOIVUKYLÄ

LAAJAMAA 2

Timo Pärssinen 1988

PROFIILIKARTAT

PIENENNÖS  1m

kp 57,37 m.nipy. lukema 049

piirt. Jukka Moisanen

ENE-WSW -PROFIILI (luoteesta)

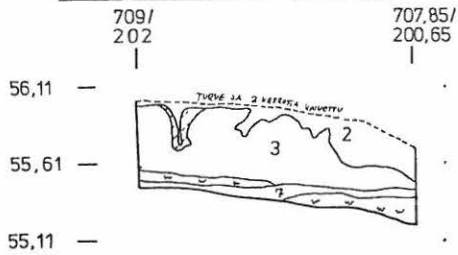

WSW-ENE -PROFIILI (eteläkaakosta)

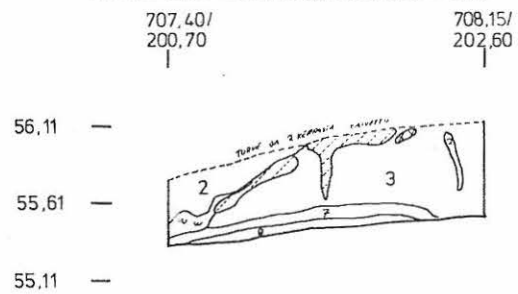

ENE-WSW -PROFIILI (pohjoisesta)

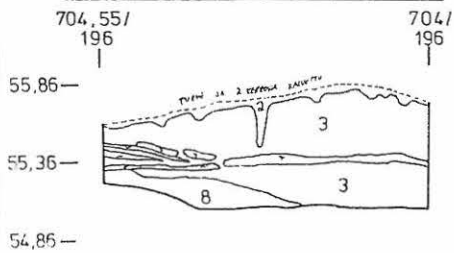

NNE-SSW -PROFIILI (kaakosta)

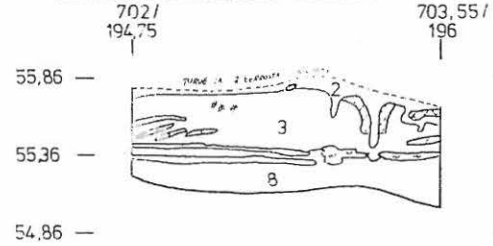

N-S -PROFIILI (idästä)

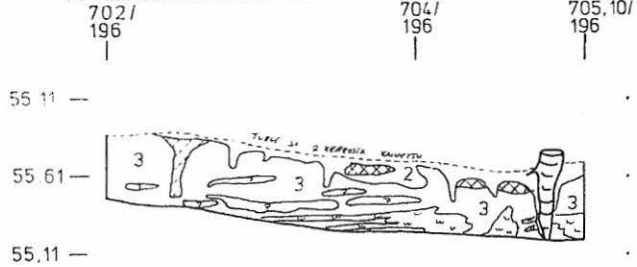



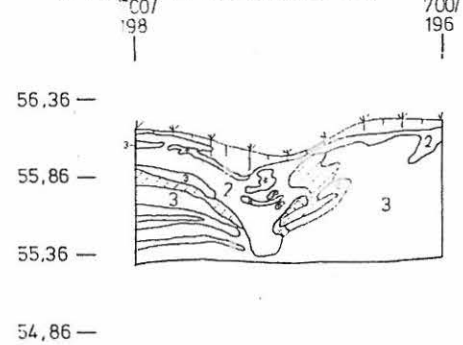



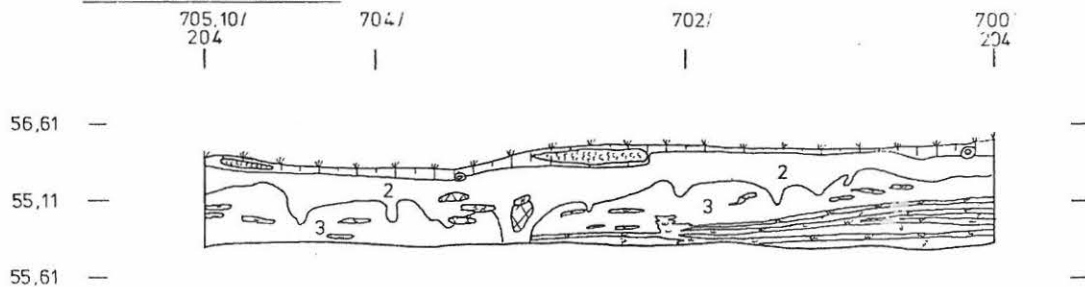





E-W -PROFIILI (pohjoisesta)



N-S -PROFIILI (lännessä)



- | | | | |
|---|---------------------|---|--------------|
|  | turve |  | sora |
|  | likamaa |  | hieta |
|  | palanut hiekke |  | hiili, noki |
|  | lahonnut puu |  | ruostehiekke |
|  | huuhtoutunut hiekke |  | kivi |
|  | puhdas hiekke |  | kanto, juuri |

TERVOLA 73 KOIVUKYLÄ LAAJAMAA 2
Timo Pärssinen 1988



74161-74165. PANORAAMA LÄNTEEN. LAAJAMAA 2 ASUINPAIKKA SIJAITSEE ABRATULLA ALUELLA.



74166. KAIVAUSSALUE PAALUTETTUNA. LOUNAESTA.



74167. KAIVAUSSALUE KOILLISESTA, PAALUTETTUNA JA RAINATTUNA.

TERVOLA [73] KOIVUKYLÄ LAAJAMAA 2
Timo Pärssinen 1988



74186. ASUINKUOPAN KOILLISKULMA TASOSSA 5.

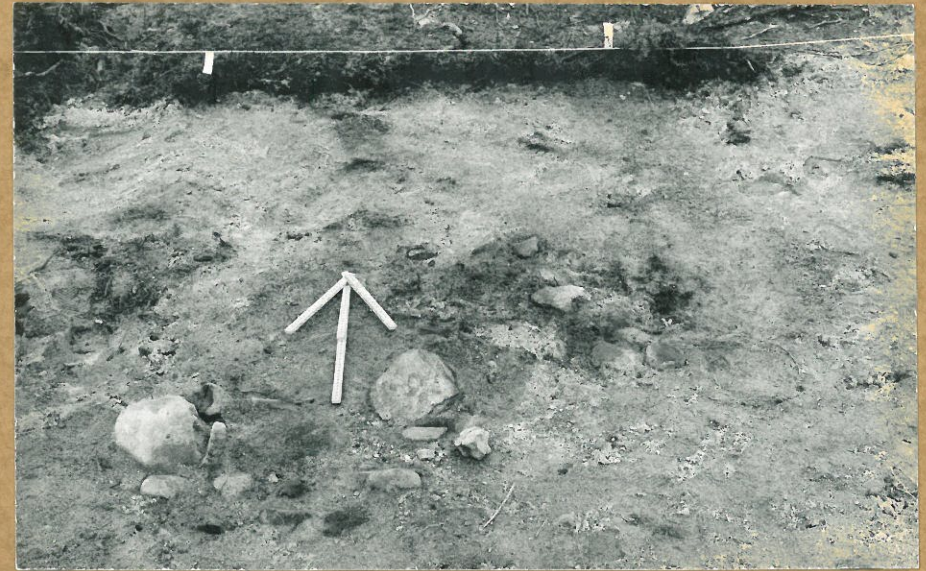

74187. LIESIKIVEYS TASOSSA 1.



74189. KOILLISKULMA TASOSSA 7.

TERVOLA [73] KOIVUKYLÄ LAAJAMAA 2
Timo Pärssinen 1988



74182-74183. KUOPAN HALKAISEVA PROFILI (N-S)
70510/19400 - 19827. ETELÄSTÄ. OSA 1



74178-74181. SAMAN OSA 2.

TERVOLA 73 KOIVUKYLÄ LAAJAMAA 2
Timo Pärssinen 1988



74177. KAIVAUSALUE KESKELLÄ. POHJOISESTA.



74190. LUOTENSIKULMA TASOSSA 5.

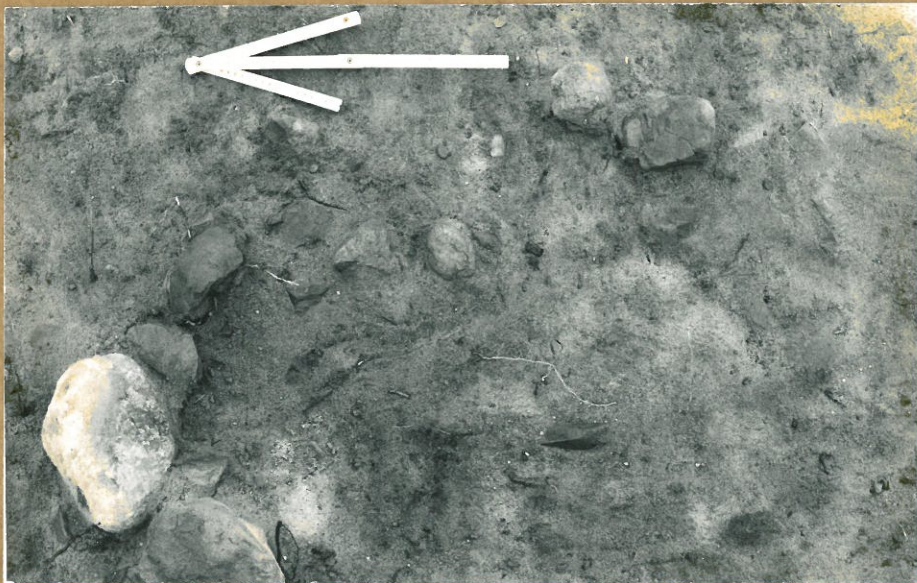

74191. PIENI KIVEYS TASOSSA 8.



74192. TOINEN KIVEYS TASOSSA 8.

TERVOLA [73] KOIVUKYLÄ LAAJAMAA 2
Timo Pärssinen 1988



74237. ASUINKUOPAN 7 POHJOISPUOLELLA SIJAITSEVA ASUINKUOPPA KOKOELLA
KUVAA. ETELÄSTÄ.



74238. KAAKKOISKULMAA KAIVETAAN. LUOTEESTA.



74240. ASUINKUOPAN ETELÄPUOLISKO TASOSSA 2. LÄNNESTÄ.

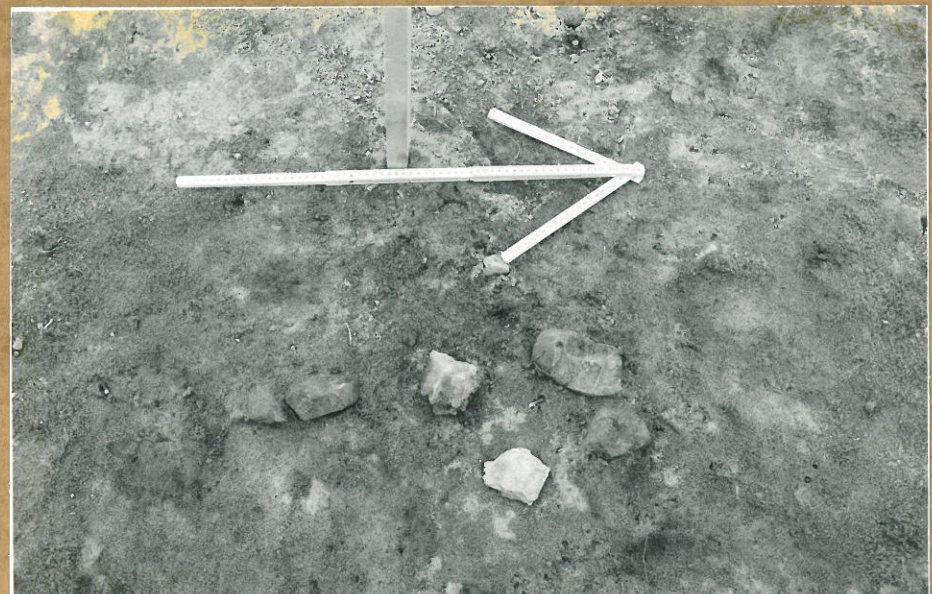

74245. PAALUNSIJA 1. TASO 5.

TERVOLA 73 KOIVUKYLÄ LAAJAMAA 2
Timo Pärssinen 1988

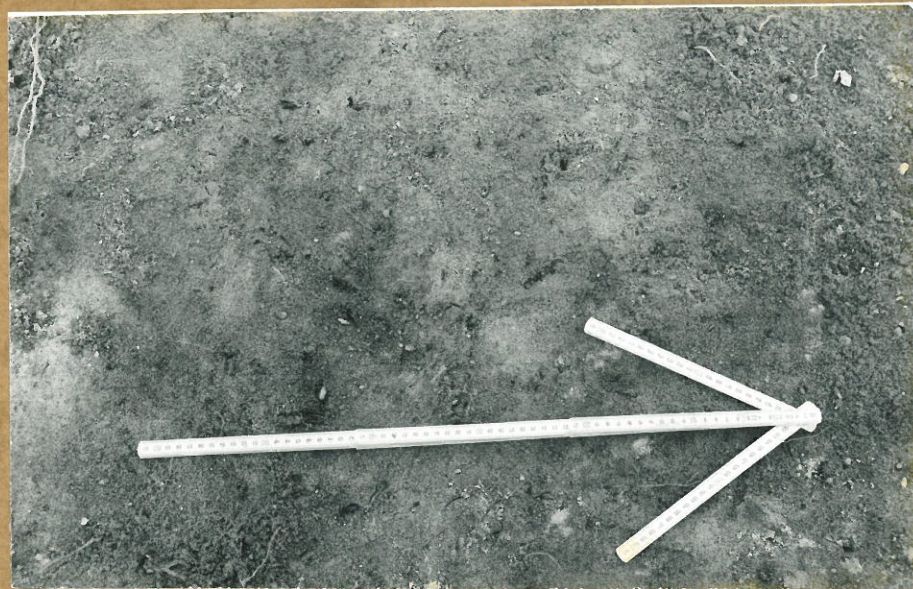

74246. MAHDOLLINEN PAALUNJÄLKI TASOSSA 5

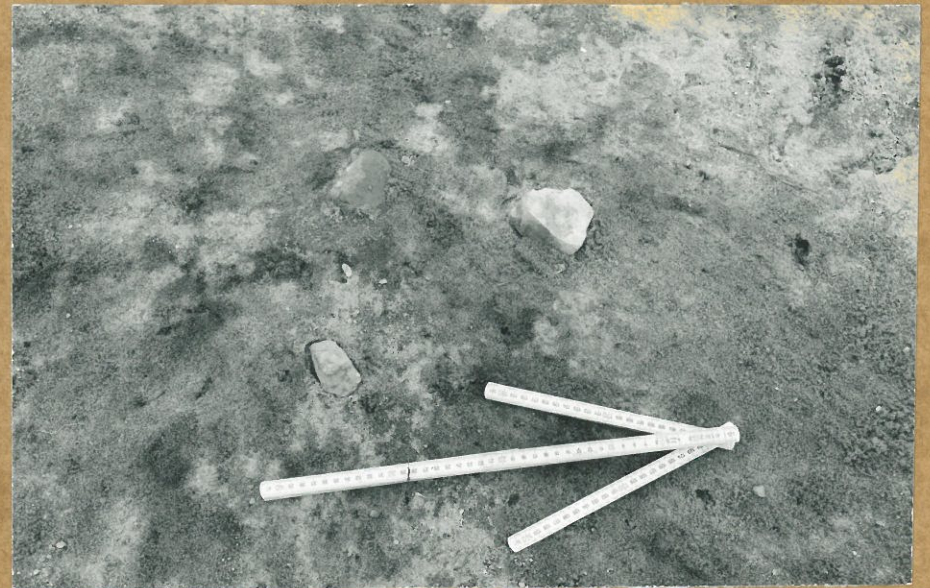

74247. PAALUNSIJA 2 TASOSSA 5.

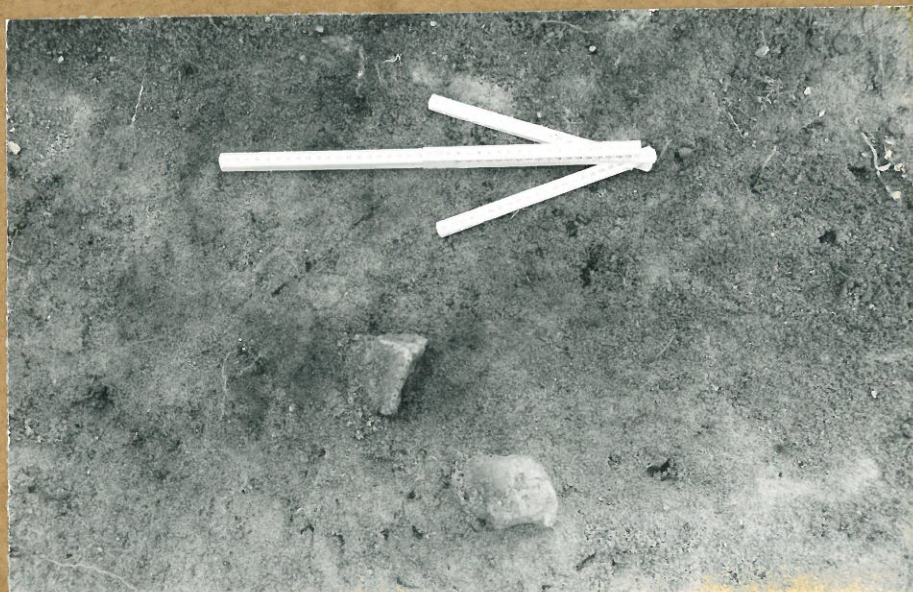

74248. PAALUNSIJA 3. TASO 5.

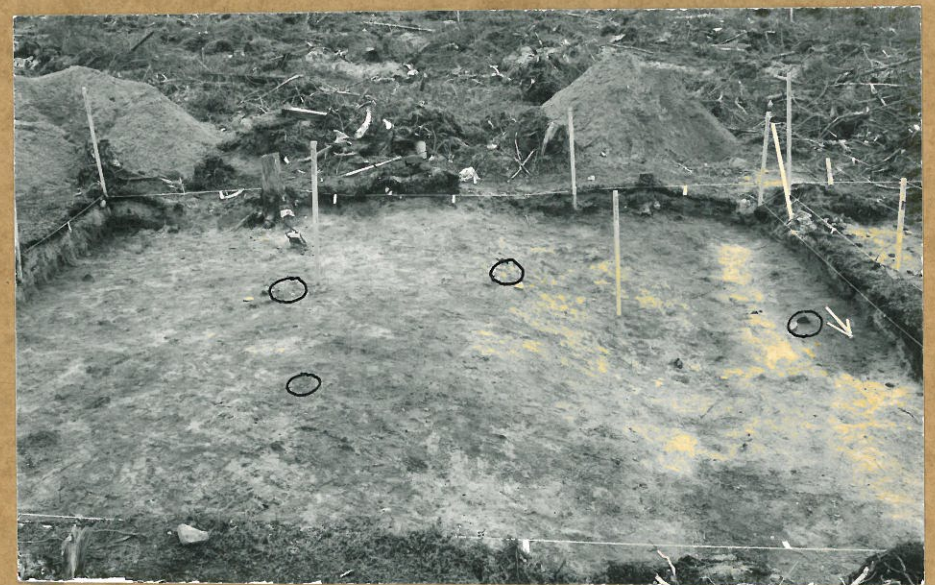

74249. KUOPAN KAAROKSISULMA KOILLISESTA. TASO 5. PAALUJEN SIJAT MERKITTY YMPYRÖILLÄ

TERVOLA 73 KOIVUKYLÄ LAAJAMAA 2
Timo Pärssinen 1988



74253. PAALUNSIJA 2 TASOSSA 6.



74251. PAALUNSIJA 1 TASOSSA 6.



74253. ASUINKUOPAN KAAKKOISKULMA, POKKOISESTA. TASO 8. VAALEA HUUH-
TOUTUNEN HIEKAN JUOVA NÄKYISSÄ.

TERVOLA 73 KOIVUKYLÄ LAAJAMAA 2
Timo Pärssinen 1988



74255. KAAKKOISKULMA TASOSSA 8. LUOTTEESTA. TUMMA LAUKKU ETUALALLA ON RUOSTEHIEKKÄÄ.



74256. SAMA KUIN 74255.



74257. KIVEYS TASOSSA 8.



74258. PAALUNSIJA 4 TASOSSA 8.

TERVOLA 73 KOIVUKYLÄ LAAJAMAA 2
Timo Pärssinen 1988



74259. KAIVOSALUEN ITÄSEINÄMÄN PROFIILIA.



74265. E-W PROFIILIN ITÄOSA, OSA 1

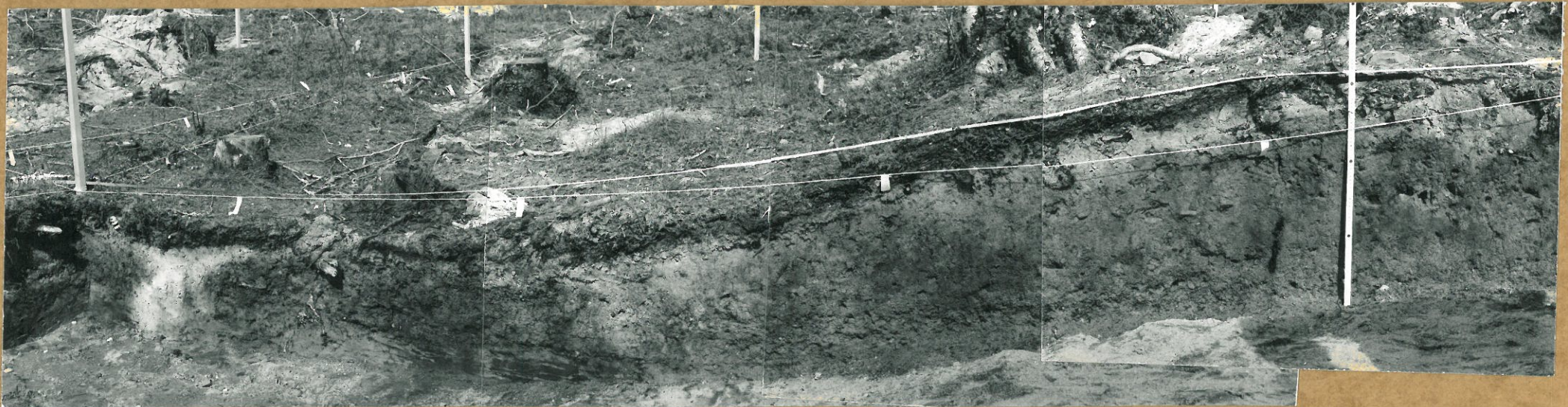

74261-74264. E-W PROFIILIN ITÄOSA, OSA 2

TERVOLA 73 KOIVUKYLÄ LAAJAMAA 2
Timo Pärssinen 1988

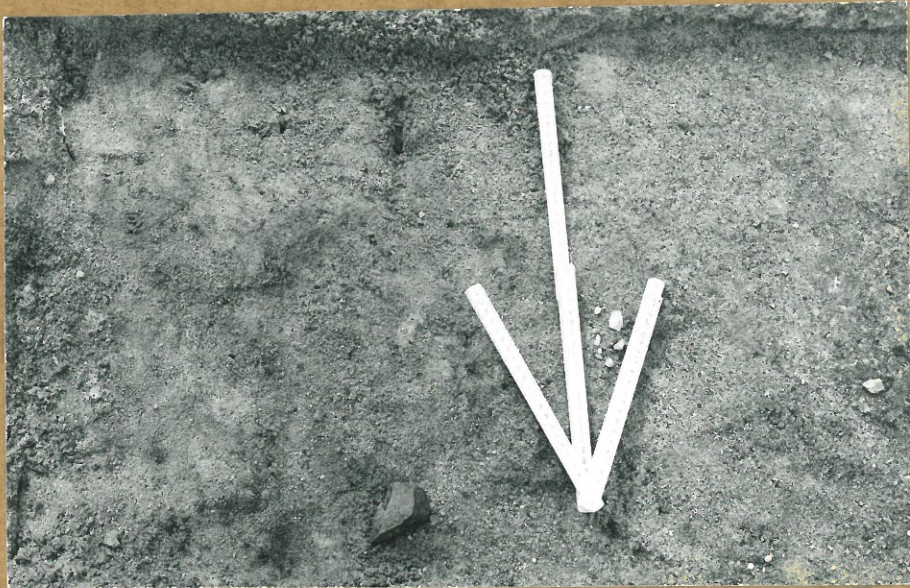

74260. PAALUNSIJA 4 TASOSSA 9.



74266. MAHDOLLINEN PAALUNJÄLKI TASOSSA 10.



74267-74271.
N-S PROFILIN ETELÄPÄJOLISKO

TERVOLA [73] KOIVUKYLÄ LAAJAMAA 2
Timo Pärssinen 1988



74280. N-S PROFILIN PÖHJOISOSAA 1.
74280. 317



74279. N-S PROFILIN PÖHJOISOSAA 2.
317



74278. N-S PROFILIN PÖHJOISOSAA 3.
317



74275. N-S PROFILIN PÖHJOISOSAA 4.
317

TERVOLA 73 KOIVUKYLÄ LAAJAMAA 2
Timo Pärssinen 1988



74272. KOILLISKULMAA AVATAAN.

74272 4/378



74281. KOILLISKULMASSA SIJAITSEVAAN NURKKA-PROFILIKANNASTA KAIVETAAAN TASOON 3.

74281 3/9



74287. KAIVAUSSALUE PEITETTÄMÄÄ, KOILLISESTA.

3/15