

TERVOLA

49

TÖRMÄVAARA

Lönnbergille [49]

Kivikautisen asuinpaikka-alueen

koekaivaus 1980

Leena Ruonavaara

Sisällys

	sivu
JOHDANTO	2
KAIVAUSPAIKAN ESITTELY	3
KAIVAUSPAIKAN SIJAINTI JA TOPOGRAFIA	4
KAIVAUSTEKNIikka	4
KOEOJAT	
1. Maalajit	5
2. Kiveykset ja kulttuurimaa	5
ASUINKUOPPA	7
1. Topografiasta ja kaivaustekniikasta	7
2. Maalajit	8
3. Kiveykset ja kulttuurimaa	8
LÖYDÖT JA LÖYTÖTIHEYS	9
YHTEENVETO	10
LUETTELO KARTOISTA	11
LUETTELO NEGATIIVEISTA	12
LUETTELO DIAPOSITIIVEISTA	14
Kopio peruskartasta 2542 12 TERVOLA 1:20 000, painettu 1974 A4	16
Yleiskartta 1:1000 A1	17
Pintavaaituskartta asuinkuopasta 1:100 A4	18
Pohjavaaituskartta asuinkuopasta 1:100 A4	19
Tasokarttoja 1:25 A2 A3 A4	20-38
Isaritmikartta 1:25 A2	39
Profiilikarttoja 1:100 A1	40-41
Profiilikarttoja 1:25 A3 A4	42-49
Profiilikarttoja 1:100 A2 30 x 88 cm	50-51
Profiilikartta 1:25 A4	52
Profiilikartta 1:100 A2	53
Profiilikartta 1:25 A4	54
Profiilikartta 1:100 A2	55
Kuvataulut	56-62

JOHDANTO

Tervola [47]:n koekaivausten yhteydessä kesällä 1980 (ks. L. Ruonavaaran kaivauskertomusta top. arkistossa) jatkettiin samaa koordinaatistoa länteen päin. Kaivetuista koeruuduista ilmeni, että n. 200 metrin päässä alkoi uusi kivikautinen asuinpaikka-alue, Tervola [49].

Löytöalue katsottiin erilliseksi asuinpaikaksi, koska sen ja Tervola [47]:n väliltä löytyi vain yksi kvartsi-iskos, joka sekin oli pintalöytö. Tästä syystä sen esihistoriallisuus on kyseenalaista, sillä lohkeaminen on voinut tapahtua metsäojituksen yhteydessä.

Kaivaukset suoritettiin ajalla 21.7. - 20.8.1980.

Kaivettujen ruutujen pinta-ala oli yhteensä 246 m². Tästä 20 m² kuului osittain tutkittuun asuinuoppaan. Koeojien ja fosfaattinäytekuoppien kattaman alueen laajuus oli 42 400 m².

Kaivauksen johtajan ja piirtäjän palkat maksoi työvoimaministeriö ja museovirasto, päivärahat ja matkat Tervolan kunta. Kunta palkkasi tutkimuksia varten 10 kaivajaa.

Kaivauksella toimi piirtäjänä fil. yo Tuija Wallenius.

Helsingissä 31.12.1980

Leena Ruonavaara
Leena Ruonavaara

Tervola 49 Törmävaara

Kivikautisen asuinpaikan koekaivaus 1980

Kylä: Varejoki

Tila: 1) Vaaranrinne, RN:o 97

Maanomistaja: Ritva Lappalainen

2) Väinölä, RN:o 3:72

Maanomistaja: Eeva Ylipalosaari

os. Keminmaa

Peruskartta 2542 12 TERVOLA, painettu 1974

Koordinaatit: x = 37 30

y = 31 44

z = 52,66-68,88 m mpy

Alueelta tulleet löydöt: KM 20989:1-207

Sivut 16-55 ovat kaivaukseen liittyviä karttoja.

Sivut 56-62 ovat kuvatauluja, joissa on valokuvat negatiiveista 52919, 52921-52926, 52928, 52930-52934, 52936-52937, 52940-52943, 52945, 52947-52949, 52951-52956.

Luettelo kartoista, negatiiveista ja diapositiiveista on kertomuksen lopussa, s. 11-15. Luettelo diapositiiveista on myös top. arkistossa.

Diar. 28.11.1980.

KAIVAUSPAIKAN SIJAINTI JA TOPOGRAFIA

Tervola 49 sijaitsee Törmävaaran pohjoisrinteellä, n. 7,3 km Tervolan kirkosta luoteeseen, suunnassa $346/400^{\circ}$ (kartta s. 16). Alue on havupuita ja koivuja kasvavaa hiekkakangasta. Muinaisjäännösalue on pohjoiseen viettävällä rinteellä, joka länsiosassaan muodostaa jyrkän terassin. Asuinpaikan länsipäätä rajaavat etelässä kivirakka ja pohjoisessa jänkä (kartta s. 17). Asuinpaikan länsiosassa, terassin alapuolella, oli 31 asuinhuonetta, joista yksi tutkittiin osittain. Yksi epävarmempi painanne on lisäksi terassin päällä, rakan keskellä olevassa kivettömässä kohdassa (kartta s. 17).

KAIVAUSTEKNIikka

Kaivaus aloitettiin jatkamalla Tervola 47:n (ks. L. Ruonavaaran kaivauskertomusta top. arkistossa) linjaa 1000 länteen ja paaluttamalla sitä vastaan kohtisuoraan koeojat 4280–4700. Ojien pituus oli 40–160 m ja niiden poikkeama pohjoisesta $25/400^{\circ}$ luoteeseen. Koko tutkimusalue paalutettiin 20 x 20 metrin ruutuihin fosfaattinäytteiden ottamista varten (kartta s. 17). Mittaukset tehtiin ruutujen lounaisnurkasta ja koordinaatisto kasvoi itään ja pohjoiseen.

Koeojista piirrettiin mittakaavassa 1:100 profiilikartat, joihin merkittiin kaivetut ruudut, mutta ei maalajeja (kartat s. 40–41, 50–51, 53, 55). Sellaisista ruuduista, joissa oli kulttuurikerrosta ja/tai kiveystä, piirrettiin lisäksi profiilikartat mittakaavassa 1:25. Samaa mittakaavaa käytettiin myös tasokartoissa ja asuinhuonosta piirretyssä isaritmikartassa.

Kaivaukselle saatiin korkeus ent. Kemin Osuuskaupan kiviäalassa olevasta

valtakunnallisesta korkeuspisteestä nro 562601, jonka absoluuttinen korkeus on 42,37 m mpy (kartta s. 16). Maasto-olosuhteiden takia jouduttiin jokaiselle koeajalle ottamaan ainakin yksi oma kiintopiste (kartta s. 17).

Ruuduista kaivettiin vähintään kaksi 10 cm:n kerrosta, ja sen jälkeen jatkettiin, kunnes löydöt loppuivat. Kaivausvälineinä käytettiin lastoja ja lapioita. Alueet peitettiin välittömästi tutkimusten jälkeen.

KOEOJAT

1. Maalajit

Koeajissa esiintyi värjäätynyttä maata ainoastaan kiveyksien yhteydessä. Muualla oli päällimmäisenä huuhtoutunut kerros ja sen alla puhdas keltainen hiekka. Joissain tapauksissa oli kaikkein pohjimmaisena ruostehiekka.

2. Kiveykset ja kulttuurimaa

Ruutu 1046/4380: (kartat s. 20-22, 42, 48, kuvat 9-12, s. 58, diat 4753-4757)

Ruudun eteläpäässä oli palaneita kiviä kolmessa kerroksessa. Kiveys jatkui ruudun rajojen ulkopuolelle itään, etelään ja länteen. Kivien joukossa oli ensimmäisessä ja toisessa kerroksessa noki- ja kulttuurimaata, kolmannessa näiden lisäksi likamaata. Ruudun länsiprofiilissa näkyi vielä hieman palomaata.

Ruutu 1022/4380: (kartat s. 23-25, 43, 49, kuvat 7-8, s. 57, diat 4758-4762)

Ruudussa oli kolme kerrosta palaneita kiviä. Kiveys jatkui ruudun rajojen ulkopuolelle itään, etelään ja länteen. Ruudun ensimmäisessä tasossa oli

kulttuuri-, lika- ja palomaata, toisessa kulttuurimaata ja kolmannessa lika-, kulttuuri- ja nokimaata.

Ruudut 1018-1020/4399-4400: (kartta s. 26, kuva 17, s. 60, dia 4771)

Ensimmäisessä tasossa oli palaneita kiviä ja niiden eteläpuolella punamulta-läikkä. Sen ympäristössä oli lika- ja palomaata sekä hieman nokea. Toisessa tasossa kivet ja värjäätynyt maa hävisivät kokonaan ja näkyviin tuli puhdas keltainen hiekka ja ruostemaa.

Ruutu ~~100~~⁹⁹⁸/4500: (kartat s. 27-28, 52, kuva 18-20, s. 60, diat 4772-4775)

Ruudussa oli kaksi kerrosta palaneita kiviä. Kiveys jatkui ruudun rajojen ulkopuolelle itään, etelään ja länteen. Ensimmäisessä tasossa kivien välissä oli palomaata, toisessa sen lisäksi kulttuurimaata. Länsiprofiilissa näkyi myös likamaata.

Ruudut 974-975/4500: (kartta s. 29, kuva 21, s. 61, diat 4776-4777)

Ensimmäisessä tasossa oli palaneita kiviä ja niiden välissä palomaata. Kiveyksen pohjoispuolella oli lisäksi likamaata. Toisen kerroksen jälkeen maa muuttui puhtaaksi.

Ruudut 1018-1020/4599-4601: (kartat s. 30-32, kuvat 22-25, s. 61, diat 4778-4784)

Ensimmäisessä tasossa oli kolme erillistä kiveystä, joista suurin oli säännöllisen pyöreä ja kaksi muuta epäsäännöllisen mallisia. Ruudun 1022-1024/4600 itäreunassa olevan kiveyksen välissä oli palomaata. Toisessa tasossa pienemmät kiveykset hävisivät kokonaan ja suurinkin oli huomattavasti pienentynyt. Sen itäpuolella oli likamaata. Vielä tasossa 2 1/2 oli jonkin verran kiveystä jäljellä. Maa oli kuitenkin jo aivan puhdasta. Kolmannessa tasossa ei kiviä-

kään ollut enää jäljellä.

Ruudut 996/4599-4600: (kartat s. 33-34, 54, kuvat 26-29, s. 62, diat 4785-4787)

Ensimmäisessä tasossa oli palaneita kiviä hajallaan lähes koko alueella. Likamaata oli ruutujen lounais- ja luoteisnurkassa. Toisessa tasossa oli kiviä vain alueen keskiosassa ja likamaata sen luoteisnurkassa.

ASUINKUOPPA

1. Topografiasta ja kaivaustekniikasta

Tutkittu asuinuoppa sijaitsi koeojan 4380 varrella, ruutujen 1076-1078/4378 4384 kohdalla (kartta s. 17).

Ennen kaivamista otettiin kuopasta pintavaaitusluvut 25 cm:n välein ja niiden perusteella piirrettiin isaritmikartta (s. 39). Siitä ja profiilikartoista (s. 44-45) käy ilmi, että kuoppa oli muodoltaan soikea, sen pituus oli n. 7 m, leveys n. 4,7 m ja syvyys n. 30 cm. Asuinuopan eteläreuna laski melko jyrkästi, pohjoisreuna oli sen sijaan paljon loivempi. Pohjan jakoi kahtia matala kohouma. Mitään selvää sisäänkäynnin paikkaa ei ollut näkyvissä, jollei sellaisesta ollut merkinä matala kouru, joka pisti kuoppaan luoteesta. Kattorakenteesta ei ollut jäänyt mitään merkkejä.

Asuinuoppa kaivettiin sektoreittain, ja niiden leikkauskohdista piirrettiin profiilikartat (s. 44-45). Profiilit on merkitty pintavaaituskarttaan (s. 18) ja kaivettujen tasojen lukumäärä pohjavaaituskarttaan (s. 19). Kaksi kaakkoisinta ruutua jäi ajan puutteen takia tutkimatta.

Asuinkuopan rakenne oli samanlainen kuin Tervola 42:ssa v. 1979 kaive-
tuissa kuopissa. Kummallakin alueella kuoppien pituusakseli on muutamaa
poikkeusta lukuun ottamatta muinaisrannan suuntainen.

2. Maalajit

Ensimmäisessä tasossa oli koko asuinkuopan alueella huuhtoutunutta maata,
toisessa puhdasta keltaista hiekkaa ja huuhtoutunutta maata sekä kolmannessa
pääasiassa keltaista hiekkaa ja ruostemaata. Värjäytynyttä maata oli läikkinä
vain kiveysten yhteydessä.

3. Kiveykset ja kulttuurimaa

Keskellä asuinkuoppaa tuli heti ensimmäisessä tasossa ruutujen 1076/4378-4382
alueella näkyviin pitkänomainen kiveys (kartta s. 35, kuva 3, s. 56, kuva 5,
s. 57, diat 4751, 4763), jonka joukossa oli läikkinä lika-, kulttuuri- ja
palomaata). Toisessa tasossa (kartta s. 36, kuva 4, s. 56, kuva 6, s. 57,
diat 4752, 4764) kiveyksen määrä oli vähentynyt, mutta sen sijaan lika-,
kulttuuri- ja palomaan määrä lisääntynyt. Kolmannessa tasossa (kartta s. 37)
oli jäljellä enää muutama palanut kivi ja yksi likamaaläikkä.

Ensimmäisessä tasossa oli kiveys myös ruudussa 1078/4384 (kartta s. 35, kuva
13, s. 59, diat 4365-4366). Kiveyksen länsipuolella oli pari pientä kulttuuri-
maaläikkää. Toisessa tasossa (kartta s. 36, kuva 14, s. 59, diat 4767-4768)
kiveys laajeni huomattavasti ja jatkui seuraavankin ruudun, 1076/4384, puolel-
le. Kivien välissä oli melko suuri likamaaläikkä. Kolmannessa tasossa kiveys
oli laajimmillaan (kartta s. 37, kuva 15, s. 59, dia 4769) ja sen alueella
oli lähes koko kiveyksen laajuinen kulttuurimaaläikkä. Profiilista päätellen
kiveys jatkui ruudun ulkopuolelle itään (kartta s. 47, kuva 16, s. 59, dia
4770).

Kolmas asuinkuopan kiveys tuli näkyviin toisessa tasossa ruutujen 1078/4378-4380 alueella (kartta s. 36, kuva 1, s. 56, dia 4749). Sen kaakkoispäässä oli pieni likamaaläikkä. Kolmannessa tasossa kiveyksen pinta-ala pieneni (kartta s. 37, kuva 2, s. 56, dia 4750). Sen reunassa oli pari kulttuuri-maaläikkää. Neljännessä tasossa oli ruudun 1078/4378 luoteisnurkassa enää muutama palanut kivi (kartta s. 38). Kiveys jatkui ilmeisesti jonkun verran ruudun 1080/4378 puolelle (kartta s. 46).

LÖYDÖT JA LÖYTÖTIHEYS

Koeojat

Kvartsikaapimia	16 kpl
Muita kvartsiesineitä	2 "
Kvartsi-iskoksia	367 "
Reikäkiven puolikkaita	1 "
Kouruteräisiä kaitatalttoja	1 "
Hiottujen kivilajiesineiden katkelmia	8 "
Kivilaji-iskoksia	61 "
Luunsiruja	(117,5 g) 586 kpl

Asuinkuoppa

Kvartsikaapimia	39 kpl
Muita kvartsiesineitä	1 "
Kvartsi-iskoksia	983 "
Tuuran katkelmia	1 "
Talttoja	1 "
Hioimen kappaleita	1 "
Hiottujen kivilajiesineiden katkelmia	3 "
Kivilaji-iskoksia	88 "
Luunsiruja	(105,5 g) 144 kpl

Löydöt olivat keskittyneet asuinkuoppaan. Niiden määrä oli kaksin-, jopa kolminkertainen muuhun koekaivausalueeseen verrattuna. Keskimmäisten koeojien löytömäärissä ei ollut kovinkaan suuria eroja. Laitimmaisissa ojissa, 4280:ssa ja varsinkin 4700:ssa, löytömäärä väheni kuitenkin murto-osaan muiden ojien vastaavista (kartat s. 40-41, 50-51, 53, 55).

Löytöjen levinnässä eri korkeuksille oli havaittavissa kaksi vyöhykettä: Ojissa 4280 ja 4380 oli alempi löytöalue, jossa korkeus oli 53,5–57,5 m mpy. Näiden ojien toinen löytökorkeus vastaisi kaikissa muissa ollutta. Sen rajat olivat 58,5–66 m mpy.

Löytösyvyys oli asuinuopan alueella suurimmillaan 40 cm, muualla 30 cm.

YHTEENVETO

Koekaivausten tuloksena paikallistettiin Tervola 49:ssä kesällä 1980 uusi kivikautinen asuinpaikka.

Sen löytömateriali on samanlaista kuin on tullut esiin aikaisemmissa kaivauksissa Tervolan Törmävaarassa.

Asuinpaikalla on ilmeisesti kaksi aikahorisonttia. Koska keramiikkaa ei löytynyt, perustuu ajoitus Ari Siiriäisen Törmävaaran muinaisrannoista tekemään diagrammaan. Ylempi asutushorisontti kuuluu suurimmalta osaltaan tyypillisen kampakeramiikan aikaan. Alempi asutushorisontti, johon asuinuopat kuuluvat, kuuluu kuten Tervola 42:kin kivikauden loppuvaiheeseen.

Asuinpaikan jatkuvuus länteen ei tullut täydellisesti selvitettyksi.

Asuinuoppia on kaivetun alueen länsipuolellakin.

Löydöt vähenivät kuitenkin selvästi läntisimmässä ojassa. Kuten Tervola 47:ssäkin otettiin täällä fosfaattinäytteitä 20 metrin välein. Näytekuoppia tehtiin alemmalla terassilla myös koeojan 4280 länsipuolelle. Analyysin jälkeen voidaan niidenkin perusteella saada tietoja asutuksen mahdollisesta jatkuvuudesta. Ajan puutteen takia jäivät tutkimukset kesken.

LUETTELO KARTOISTA

s. 16	Kopio peruskartasta 2542 12 TERVOLA 1:20 000, painettu 1974 A4
s. 17	Yleiskartta 1:1000 A1
s. 18	Pintavaaituskartta 1:100 A4
s. 19	Pohjavaaituskartta asuinkuopasta 1:100 A4
s. 20-29	tasokarttoja 1:25 A4
s. 30-32	tasokarttoja 1:25 A3
s. 33-34	tasokarttoja 1:25 A4
s. 35-37	tasokarttoja 1:25 A2
s. 38	tasokartta 1:25 A4
s. 39	isaritmikartta 1:25 A2
s. 40-41	profiilikarttoja 1:100 A1
s. 42-43	profiilikarttoja 1:25 A4
s. 44	profiilikartta 1:25 A3
s. 45-49	profiilikarttoja 1:25 A4
s. 50	profiilikartta 1:100 30 x 88 cm
s. 51	profiilikartta 1:100 A2
s. 52	profiilikartta 1:25 A4
s. 53	profiilikartta 1:100 A2
s. 54	profiilikartta 1:25 A4
s. 55	profiilikartta 1:100 A2

LUETTELO NEGATIIVEISTA

52919 (k. 26)	Kiveys ruudussa 996/4600, taso I, kuva kaakosta
52920	Sama, kuva luoteesta
52921 (k. 28)	Kiveys ruudussa 996/4600, taso II, kuva pohjoisesta
52922 (k. 29)	Kiveystä ruudun 996/4600 länsiseinämässä
52923 (k. 23)	Kiveys ruuduissa 1018-1020/4600, taso I, kuva idästä
52924 (k. 27)	Kiveys ruudussa 996/4599, taso I, kuva luoteesta
52925 (k. 22)	Kiveyksiä ruuduissa 1018-1020/4599-4600, taso I, kuva etelästä
52926 (k. 21)	Kiveys ruuduissa 974-975 /4500, taso I, kuva luoteesta
52927	Sama, kuva etelästä
52928 (k. 18)	Kiveys ruudussa 998/4500, taso I, kuva etelästä
52929 (k. 24)	Kiveys ruuduissa 1018-1020/4599-4600, taso II, kuva lounaasta
52930	Sama, kuva etelästä
52931 (k. 25)	Kiveys ruuduissa 1020 ¹⁰¹⁸ -1020/4600, taso II 1/2, kuva etelästä
52932 (k. 19)	Kiveys ruudussa 998/4500, taso II, kuva kaakosta
52933 (k. 20)	Kiveystä ruudun 998/4500 länsiseinämässä
52934 (k. 17)	Kiveys ruuduissa 1018-1020/4399-4400, taso I, kuva idästä
52935 (k. 7)	Kiveys ruudussa 1022/4380, taso I, kuva luoteesta
52936	Sama, kuva etelästä
52937 (k. 9)	Kiveys ruudussa 1046/4380, taso I, kuva luoteesta
52938	Sama, kuva idästä
52939 (k. 13)	Kiveys ruudussa 1078/4384, taso I, kuva etelästä
52940	Sama, kuva lännestä
52941 (k. 3)	Kiveys ruuduissa 1076/4378-4380, taso I, kuva lännestä

- 52942 (k. 10) Kiveys ruudussa 1046/4380, taso II, kuva luoteesta
- 52943 (k. 14) Kiveys ruuduissa 1076-1078/4384, taso II, kuva etelästä
- 52944 Sama, kuva kaakosta
- 52945 (k. 4) Kiveys ruuduissa 1076/4378-4380, taso II, kuva lounaasta
- 52946 Sama, kuva etelästä
- 52947 (k. 15) Kiveys ruudussa 1078/4384, taso III, kuva kaakosta
- 52948 (k. 11) Kiveys ruudussa ¹⁰⁴⁶~~1048~~/4380, taso III, kuva luoteesta
- 52949 (k. 8) Kiveys ruudussa 1022/4380, taso III, kuva pohjoisesta
- 52950 Kiveystä ruudun ¹⁰⁷⁸~~1178~~/4384 itäseinämässä
- 52951 (k. 16) Kiveystä ruutujen 1076-1078/4384 itäseinämässä
- 52952 (k. 1) Kiveys ruuduissa 1078/4378-4380, taso II, kuva kaakosta
- 52953 (k. 5) Kiveys ruudussa 1076/4382, taso I, kuva lännestä
- 52954 (k. 12) Kiveystä ruudun 1046/4380 itä- ja eteläseinämässä
- 52955 (k. 2) Kiveys ruuduissa 1078/4378-4380, taso III, kuva kaakosta
- 52956 (k. 6) Kiveys ruudussa 1076/4382, taso II, kuva lännestä

Nrot 52919-52956 on kuvannut Leena Ruonavaara

LUETTELO DIAPOSITIIVEISTA

- 4749 Kiveys ruuduissa 1078/4378-4380, taso II, kuva kaakosta
- 4750 Kiveys ruuduissa 1078/4378-4380, taso III, kuva kaakosta
- 4751 Kiveys ruuduissa 1076/4378-4380, taso I, kuva lännestä
- 4752 Kiveys ruuduissa 1076/4378-4380, taso II, kuva etelästä
- 4753 Kiveys ruudussa 1046/4380, taso I, kuva luoteesta
- 4754 Sama, kuva kaakosta
- 4755 Kiveys ruudussa 1046/4380, taso II, kuva luoteesta
- 4756 Kiveys ruudussa 1046/4380, taso III, kuva pohjoisesta
- 4757 Kiveystä ruudun 1046/4380 itä- ja eteläseinämissä
- 4758 Kiveys ruudussa 1022/4380, taso I, kuva etelästä
- 4759 Sama, kuva kaakosta
- 4760 Kiveys ruudussa 1022/4380, taso II, kuva luoteesta
- 4761 Kiveys ruudussa 1022/4380, taso III, kuva pohjoisesta
- 4762 Kiveystä ruudun 1022/4380 itä- ja eteläseinämissä
- 4763 Kiveys ruudussa 1076/4382, taso I, kuva lännestä
- 4764 Kiveys ruudussa 1976/4382, taso II, kuva lännestä
- 4765 Kiveys ruudussa ¹⁰⁷⁸~~1076~~/4384, taso I, kuva etelästä
- 4766 Sama, kuva kaakosta
- 4767 Kiveys ruuduissa 1076-1078/4384, taso II, kuva etelästä
- 4768 Sama, kuva kaakosta
- 4769 Kiveys ruudussa 1078/4384, taso III, kuva kaakosta
- 4770 Kiveystä ruudun 1078/4384 itäseinämässä

- 4771 Kiveystä ruuduissa 1018-1020/4399-4400, taso I, kuva kaakosta
- 4772 Kiveys ruudussa 998/4500, taso I, kuva kaakosta
- 4773 Sama, kuva etelästä
- 4774 Kiveys ruudussa 998/4500, taso II, kuva kaakosta
- 4775 Kiveystä ruudun 998/4500 länsiseinämässä
- 4776 Kiveys ruuduissa 974-975/4500, taso I, kuva etelästä
- 4777 Sama, kuva luoteesta
- 4778 Kiveystä ruuduissa 1018-1020/4600, taso I, kuva idästä
- 4779 Ruudut 1018-1020/4599-4600, taso I, kuva kaakosta
- 4780 Sama, kuva etelästä
- 4781 Kiveys ruuduissa 1018-1020/4599-4600, taso II, kuva etelästä
- 4782 Sama, kuva kaakosta
- 4783 Kiveys ruuduissa 1018-1020/4600, taso II 1/2, kuva etelästä
- 4784 Sama, kuva kaakosta
- 4785 Ruutu 996/4599, taso I, kuva luoteesta
- 4786 Ruutu 996/4600, taso II, kuva pohjoisesta
- 4787 Kiveystä ruudun 996/4600 länsiseinämässä

Nrot 4749-4787 on kuvannut Leena Ruonavaara

kaivausalueen koordinaatit:

x= 37 30

y= 31 44

z= n. 52,5 – 69m mpy

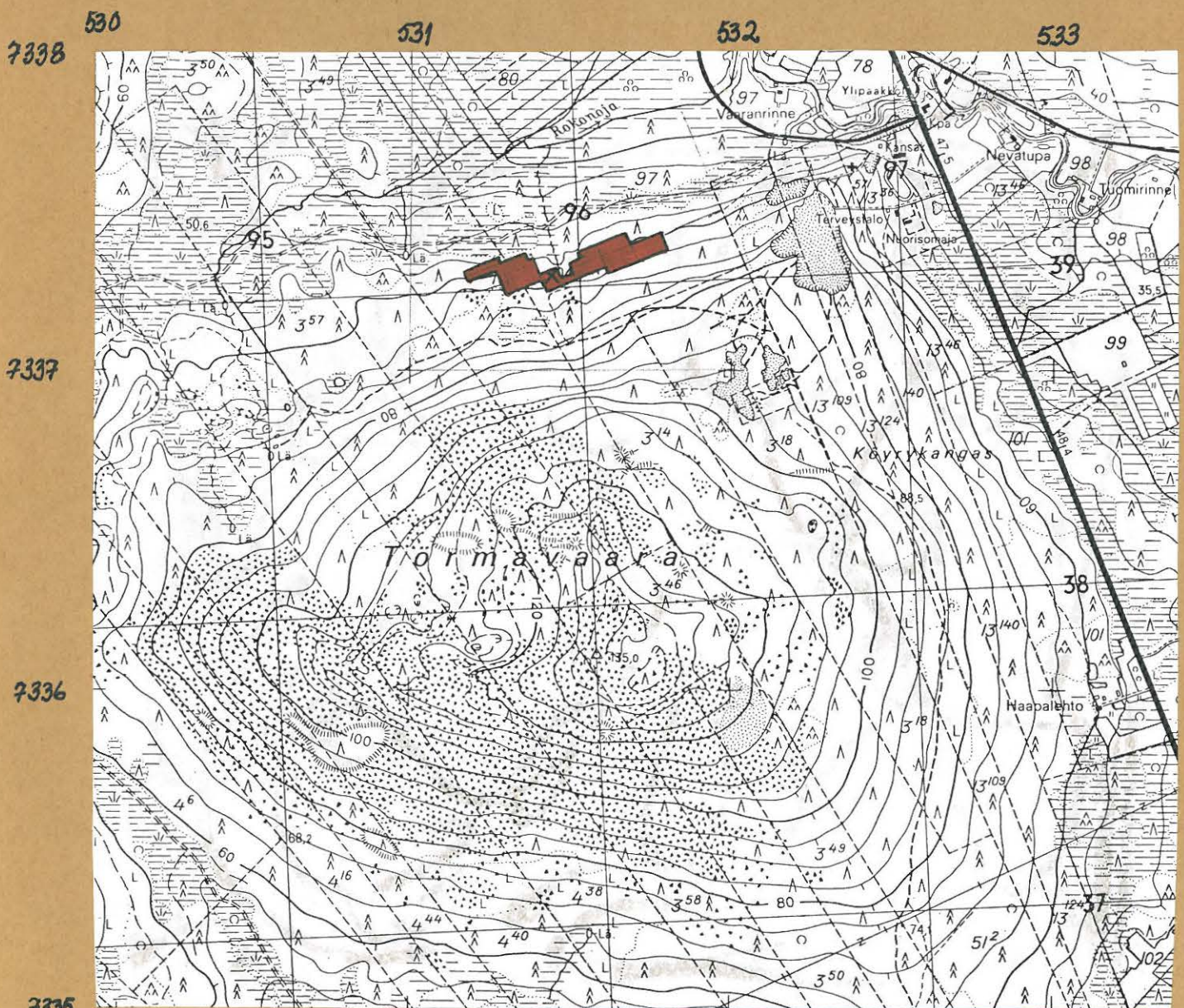

TERVOLA 49 TÖRMÄVAARA
 Leena Ruonavaara 1980
 Pintaluvut asuinkuopasta
 ruudut 1074 - 1078 / 4378 - 4384
 mk 1:100 5m
 kp 55.48m mpy, lukema 192
 piirt. T.Wallenius

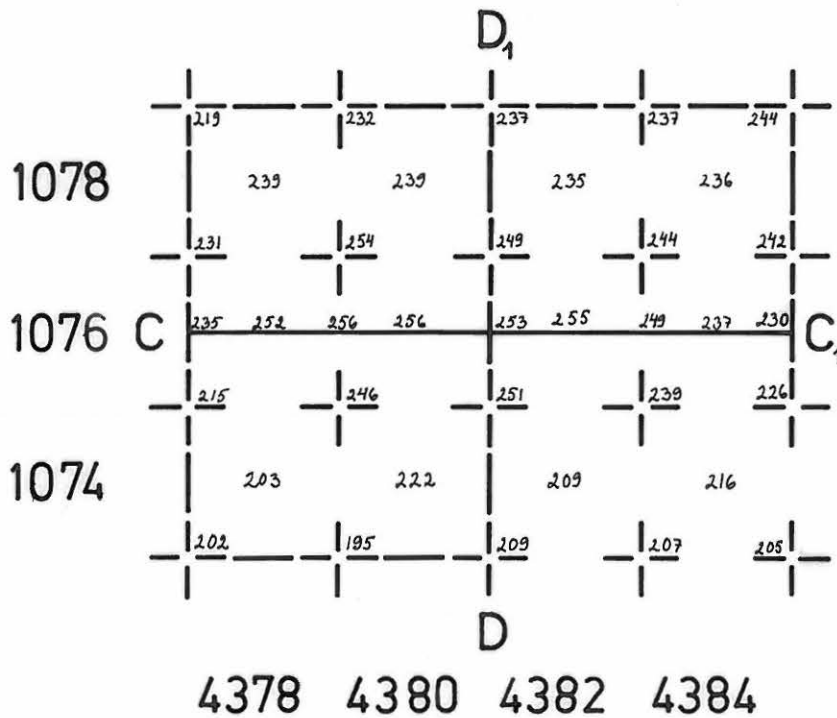

TERVOLA 49 TÖRMÄVAARA
 Leena Ruonavaara 1980
 Pohjaluvut asuinkuopasta,
 ruudut 1074 -1078/4378 -4384
 Kaivetut tasot merkitty
 roomalaisilla numeroilla
 mk 1:100 5 m
 kp 55.48m mpy, lukema 192
 piirt. L. Ruonavaara

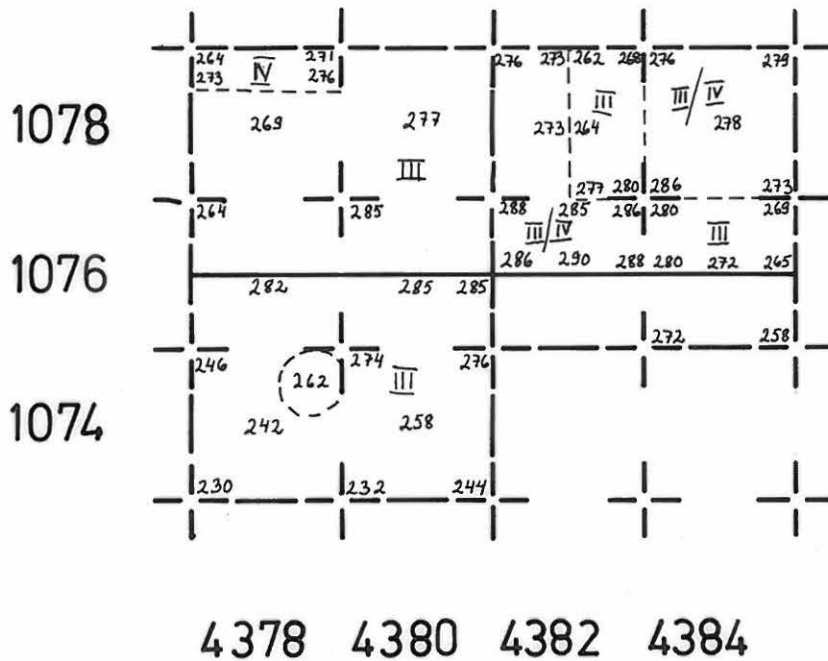

TERVOLA 49 TÖRMÄVAARA
 Leena Ruonavaara 1980
 Ruutu 1046/4380
 taso 1
 mk 1: 25 1 m
 kp 55.48m mpy, lukema 319
 piirt. L. Ruonavaara

- 2 keltainen hiekka
- 3 huuhtoutunut hiekka
- / kulttuurimaa
- kivi
- # # hiili

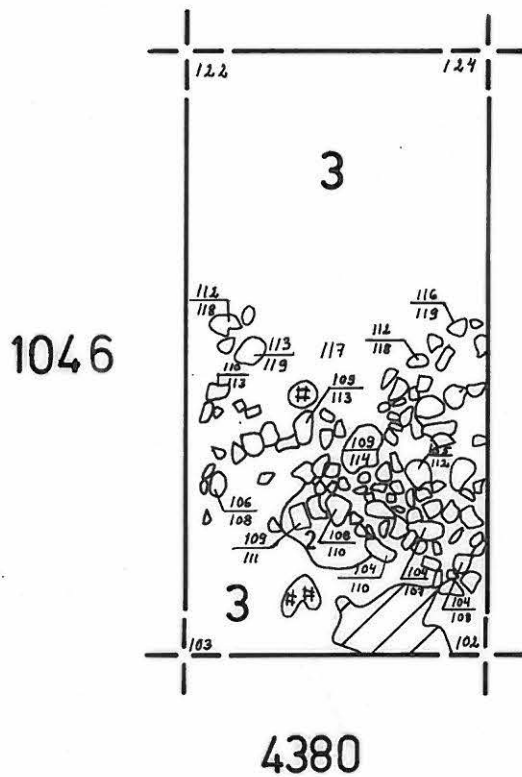

TERVOLA 49 TÖRMÄVAARA

Leena Ruonavaara 1980

Ruutu 1046 / 4380

taso 2

mk 1:25

1m

kp 55.48 m mpy, lukema 319

piirt. E-L. Nieminen

- 2 keltainen hiekka
- 3 huuhtoutunut hiekka
- kulttuurimaa
- hiili, noki
- kivi

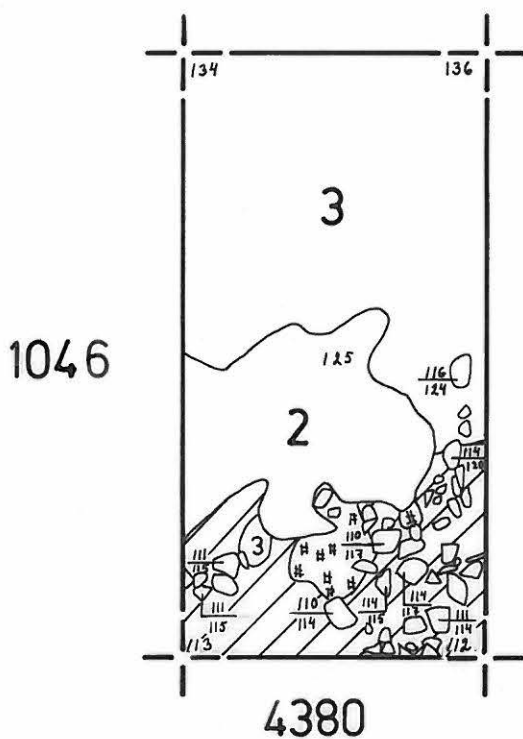

TERVOLA 49 TÖRMÄVAARA

Leena Ruonavaara 1980

Ruutu 1046/4380

taso 3

mk 1:25 1m

kp 55.48 m mpy, lukema 319

piirt. T. Wallenius

- 2 keltainen hiekka
- 3 huuhtoutunut hiekka
- 5 ruostehiekka
- kulttuurimaa
- likamaa
- # # # noki, hiili
- kivi

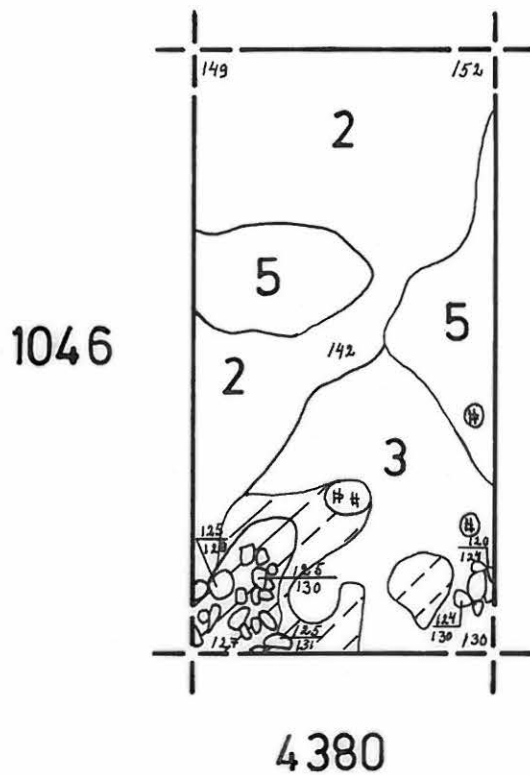

TERVOLA 49 TÖRMÄVAARA sivu 23
 Leena Ruonavaara 1980
 Ruutu 1022 / 4380
 taso 1
 mk 1:25 1 m
 kp 62.66 m mpy, lukema 137
 piirt. T. Wallenius

- 2 keltainen hiekka
- 3 huuhtoutunut hiekka
- / kulttuurimaa
- \ likamaa
- kivi
- X punaiseksi palanut maa

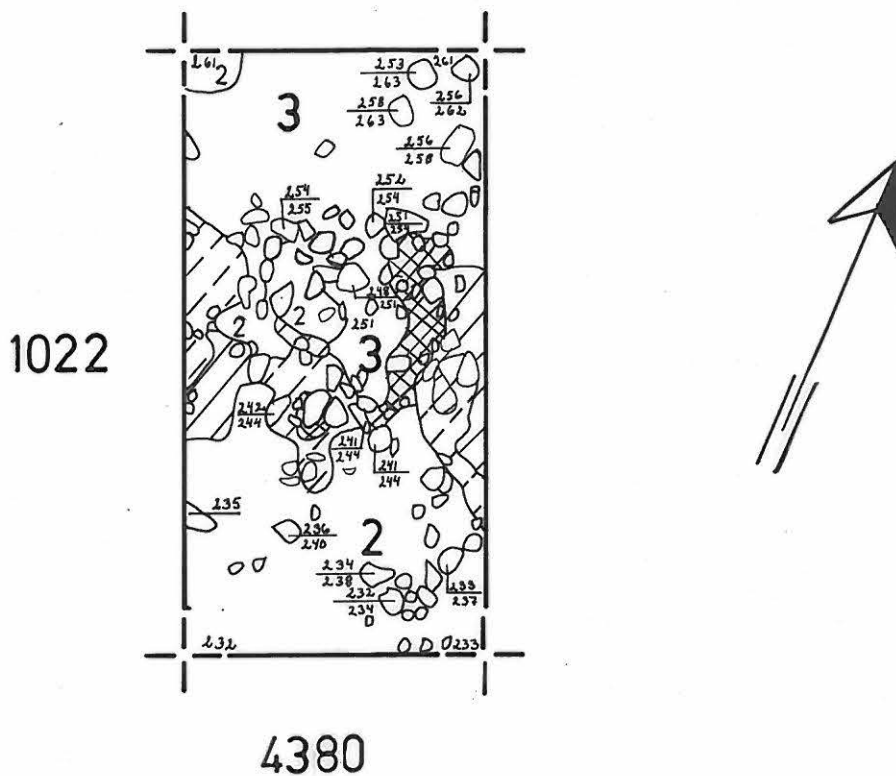

TERVOLA 49 TÖRMÄVAARA

Leena Ruonavaara 1980

Ruutu 1022/4380

ta so 2

mk 1:25 1 m

kp 62.66 m mpy, lukema 137
piirt. T. Wallenius

- 2 keltainen hiekka
- 3 huuhtoutunut hiekka
- 5 ruostehiekka
- kulttuurimaa
- kivi

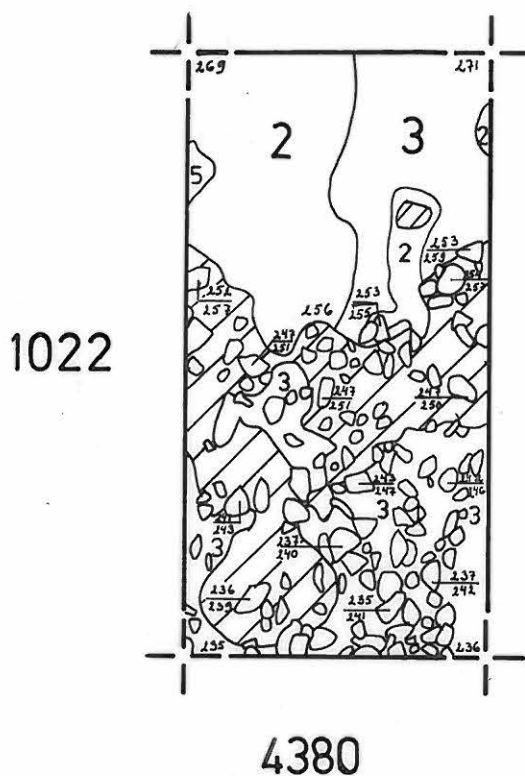

TERVOLA 49 TÖRMÄVAARA

Leena Ruonavaara 1980

Ruutu 1022/4380

taso 3

mk 1:25

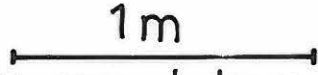

kp 62.66 m mpy, lukema 137

piirt. T.W allenius

- 2 keltainen hiekka
- 3 huuhtoutunut hiekka
- likamaa
- kulttuurimaa
- noki, hiili

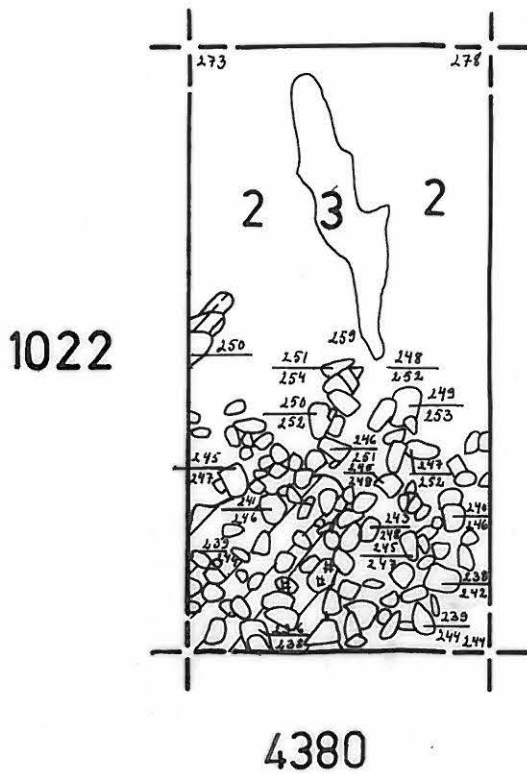

TERVOLA 49 TÖRMÄVAARA

Leena Ruonavaara 1980

Ruudut 1018 - 1020/4399 - 4400
taso 1

mk 1:25

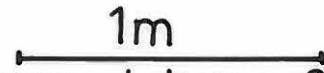

kp 62.66 m mpy, lukema 084
piirt.T.Wallenius

- likamaa
- punaiseksi palanut maa
- punamulta
- hiili
- keltainen hiekka
- huuhtoutunut hiekka
- kivi

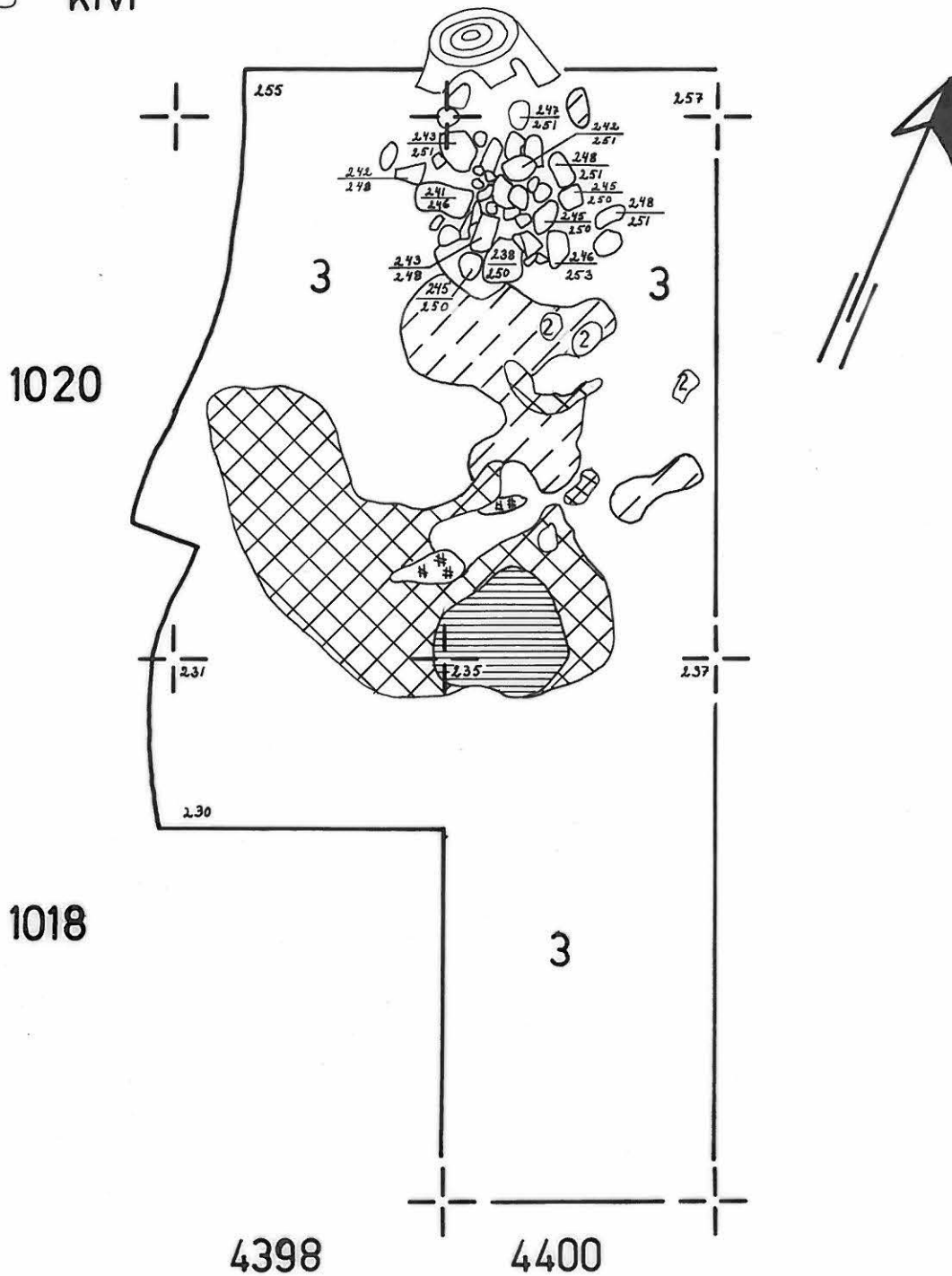

TERVOLA 49 TÖRMÄVAARA

Leena Ruonavaara 1980

Ruutu 998/4500

taso 1

mk 1:25 1 m
 kp 63.42 m mpy, lukema 076
 piirt. T.Wallenius

- punaiseksi palanut maa
- keltainen hiekka
- huuhtoutunut hiekka
- kivi

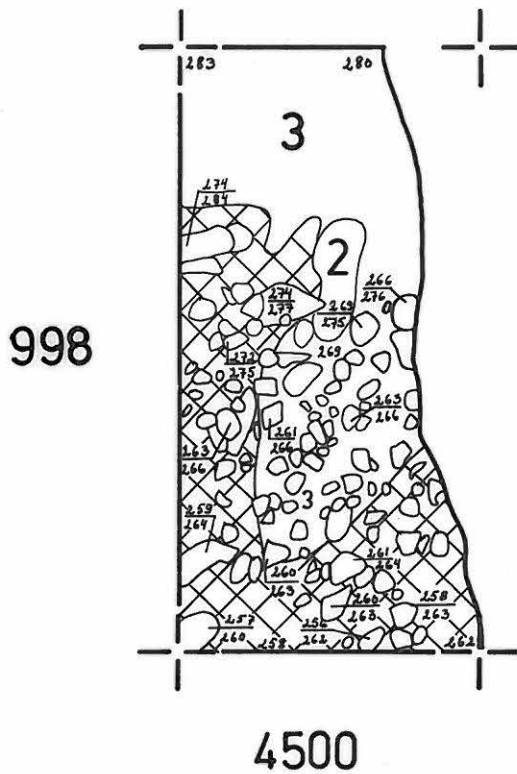

TERVOLA 49 TÖRMÄVAARA





Leena Ruonavaara 1980

Ruutu 998/4500

taso 2

mk 1: 25

kp 63.42 m mpy, lukema 076
piirt. T. Wallenius

-  punaiseksi palanut maa
-  keltainen hiekka
-  kulttuurimaa
-  kivi

1 m



998

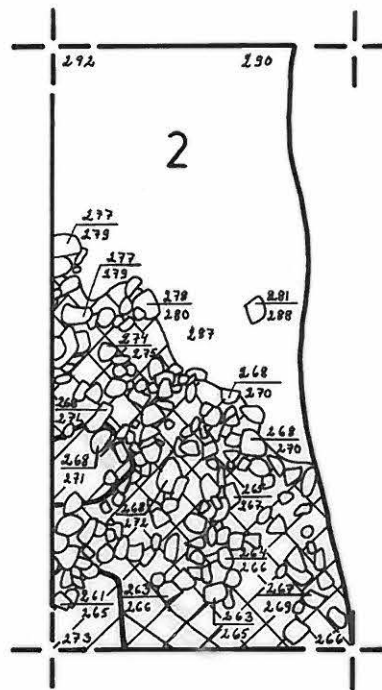

4500

TERVOLA 49 TÖRMÄVAARA
 Leena Ruonavaara 1980



Ruudut 974 - 975 / 4500

taso 1

mk 1:25

kp 63.42 m mpy, lukema 127

piirt. T.Wallenius

-  likamaa
-  punaiseksi palanut maa
- 2 keltainen hiekka
- 3 huuhtoutunut hiekka
-  noki
- kivi

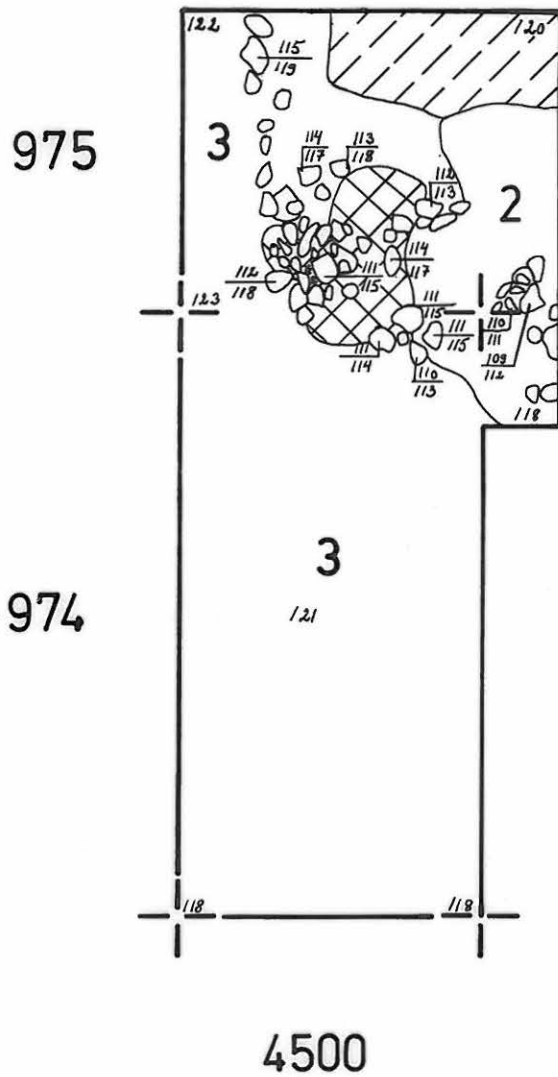
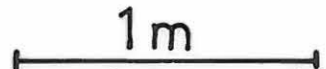

TERVOLA 49 TÖRMÄVAARA
 Leena Ruonavaara 1980
 Ruudut 996 / 4599 - 4600
 taso 1
 mk 1:25 1m
 kp 63.42 m mpy, lukema 027
 piirt. T.Wallenius

- huuhtoutunut hiekka
- likamaa
- kivi

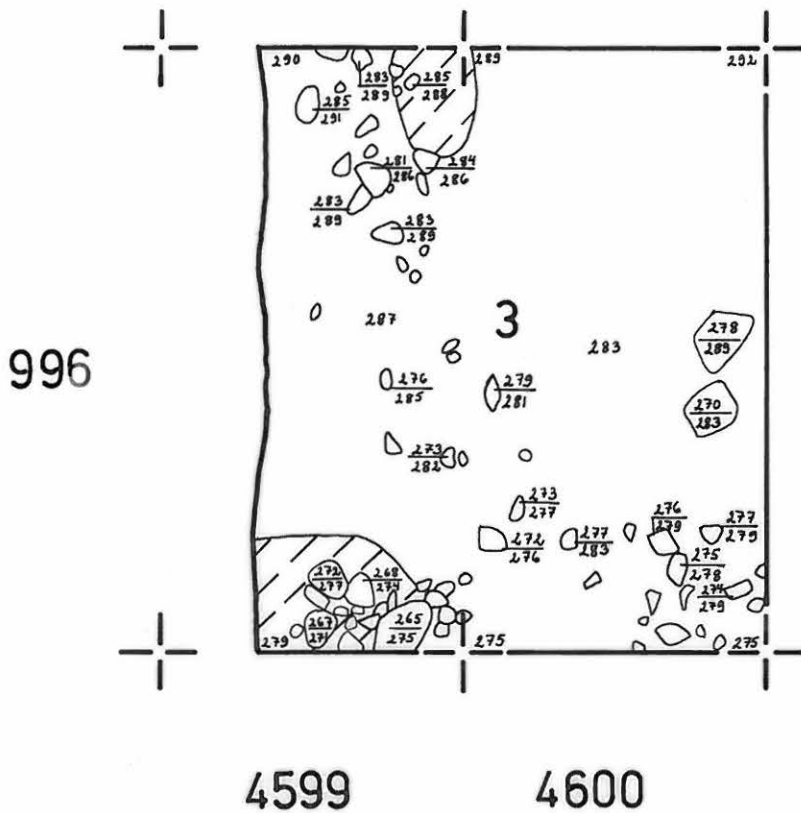

TERVOLA 49 TÖRMÄVAARA
Leena Ruonavaara 1980
Ruudut 996/4599 - 4600
taso 2
mk 1:25 1m
kp 63.42 m mpy, lukema 027
piirt. T.Wallenius

- 2 keltainen hiekka
- 3 huuhtoutunut hiekka
- likamaa
- kivi

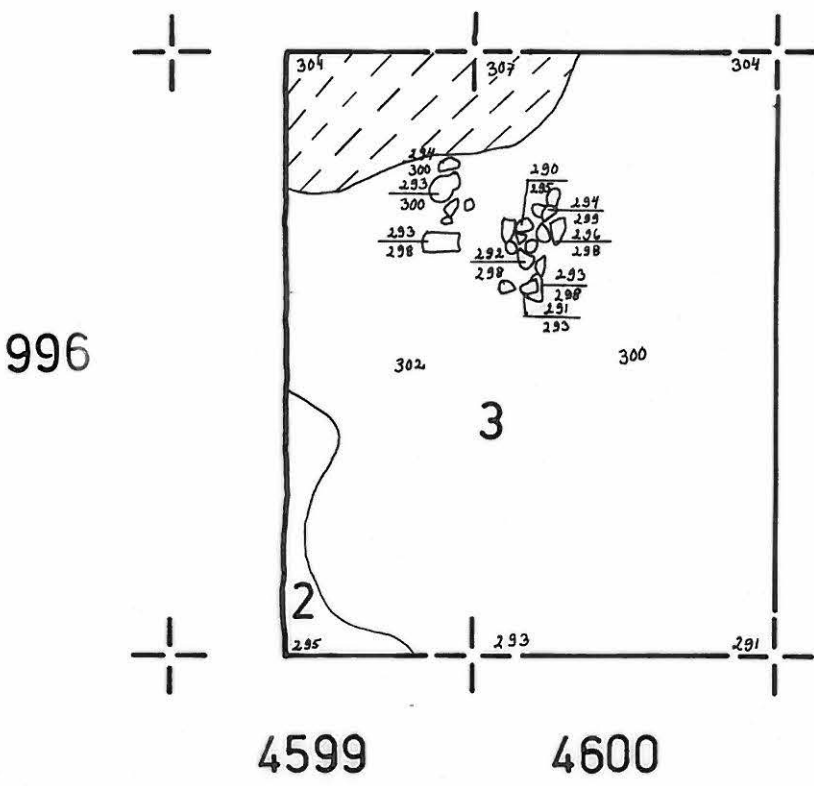

- 2 keltainen hiekka
- 5 ruostehiekka
- kivi

TERVOLA 49 TÖRMÄVAARA
Leena Ruonavaara 1980
Ruutu 1078/4378
taso 4
mk 1:25 1m
kp 55.48 m mpy, lukema 192
piirt. L. Ruonavaara

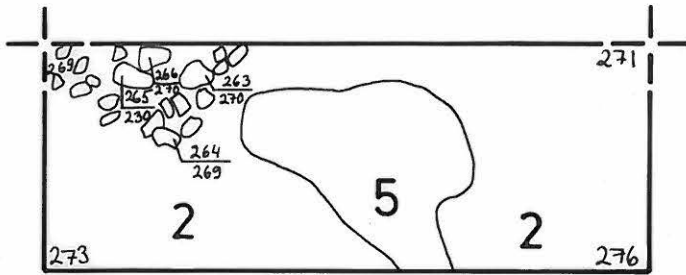

1078



4378

TERVOLA 49 TÖRMÄVAARA
 Leena Ruonavaara 1980
 Profiili B₂ - B₃ ruudun 1046/4380
 Länsiseinämästä
 mk 1:25 1 m
 kp 62.66 m mpy, lukema 156
 piirt. T. Wallenius

- | | |
|-------|------------------------|
| * * * | turve |
| # # | noki, hiili |
| 2 | keltainen hiekka |
| 3 | huuhtoutunut hiekka |
| 5 | ruostehiekka |
| / / | likamaa |
| \ \ | kulttuurimaa |
| x x | punaiseksi palanut maa |
| ○ | kivi |

1046/4380



625
650
675
700

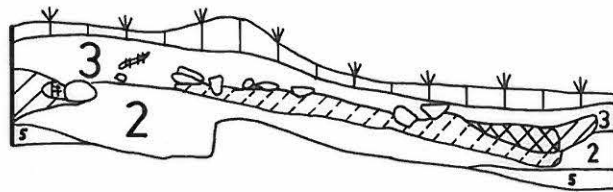

B₂

B₃

TERVOLA 49 TÖRMÄVAARA
 Leena Ruonavaara 1980
 Profiili B₄-B₅ ruudun 1022/4380
 länsiseinämästä
 mk 1:25 1m
 kp 62.66 m mpy, lukema 156
 piirt. T.Wallenius

- | | |
|-----------|---------------------|
| Y Y Y | turve |
| 2 | keltainen hiekka |
| 3 | huuhtoutunut hiekka |
| 5 | ruostehiekka |
| / / / / / | kulttuurimaa |
| - - - - - | likamaa |
| # # # | hiili, noki |
| ○ | kivi |

1022/4380

200
 250
 275
 300
 325

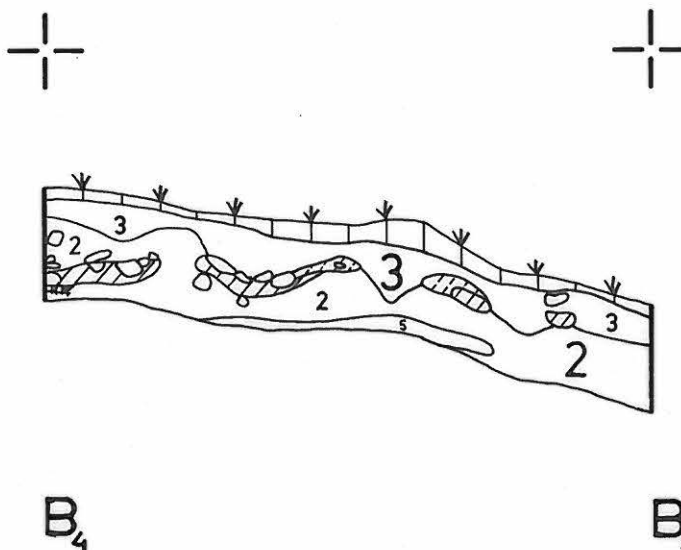

TERVOLA 49 TÖRMÄVAARA

Leena Ruonavaara 1980

Profiili D-D₁ ruutujen

1074-1078 / 4382

länsiseinämästä

mk 1:25

1m





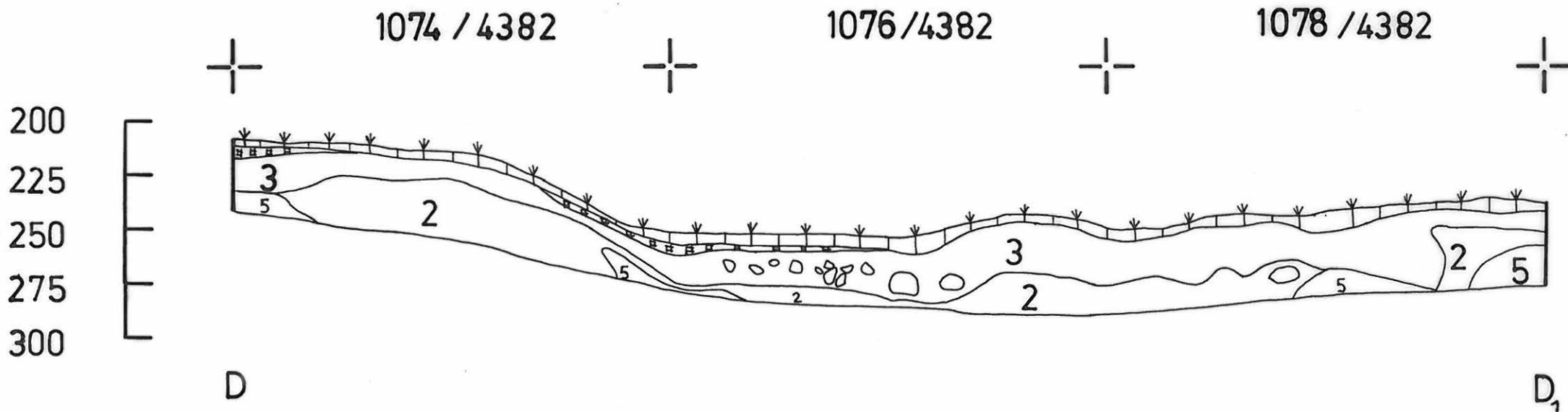

kp 55.48 m mpy, lukema 192

piirt. L. Ruonavaara

- Y Y Y turve
- 2 keltainen hiekka
- 3 huuhtoutunut hiekka
- 5 ruostehiekka
- # #
hiili, noki
- kivi



TERVOLA 49 TÖRMÄVAARA
 Leena Ruonavaara 1980
 Profiili E-E₁ ruudun 1078/4378
 pohjoisseinämästä
 mk 1:25 1m
 kp 55.48 m mpy, lukema 192
 piirt. T. Wallenius

-  turve
-  kulttuurimaa
-  2 keltainen hiekka
-  3 huuhtoutunut hiekka
-  noki, hiili
-  kivi

1078 / 4378

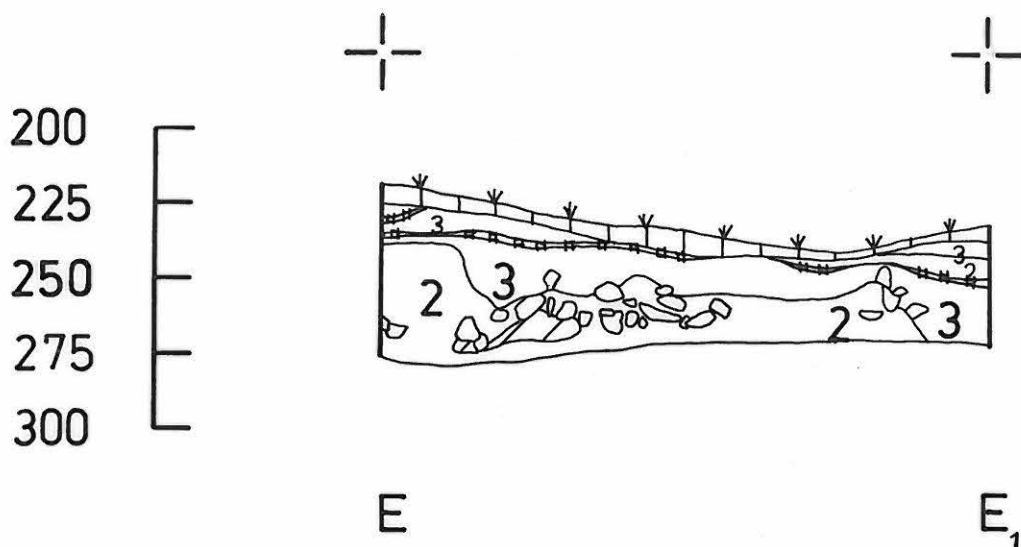





TERVOLA 49 TÖRMÄVAARA

Leena Ruonavaara 1980

Profiili F-F₁ ruutujen 1076-1078/4384
itäseinämästä

mk 1: 25 1m
kp 55.48 m mpy, lukema 192

piirt. T. Wallenius

- | | |
|--|------------------------|
|  | turve |
| 2 | keltainen hiekka |
| 3 | huuhtoutunut hiekka |
|  | noki, hiili |
|  | likamaa |
|  | kulttuurikerros |
|  | punaiseksi palanut maa |
| ○ | kivi |

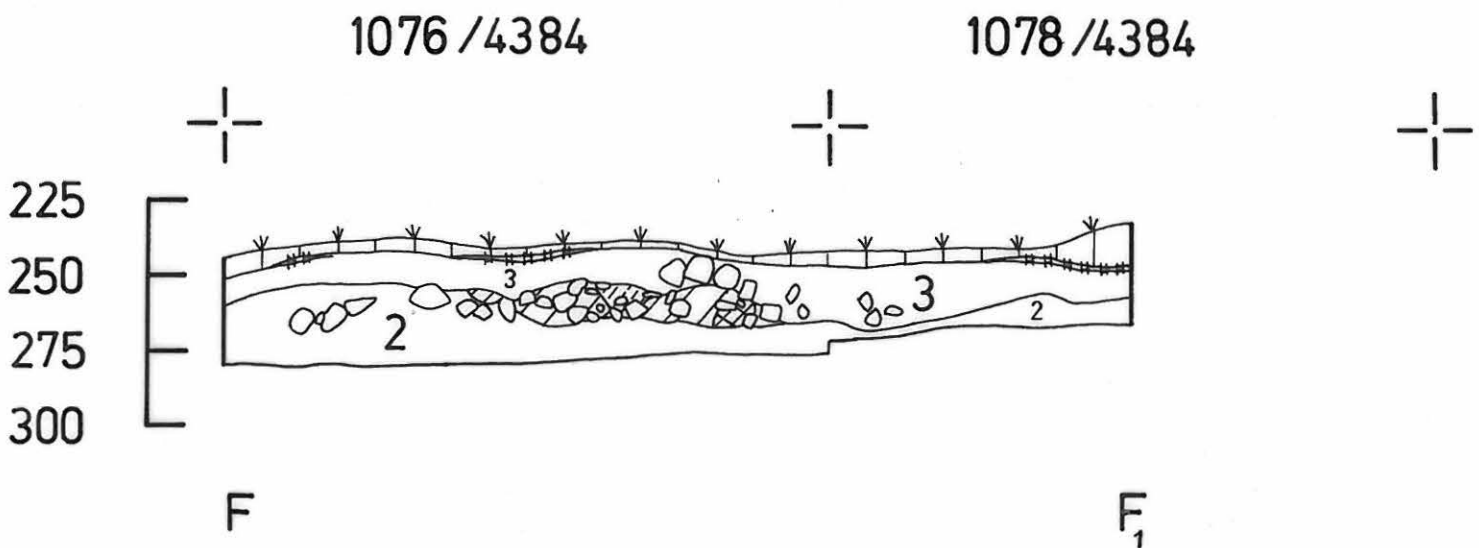

TERVOLA 49 TÖRMÄVAARA
 Leena Ruonavaara 1980
 Profiili G-G₁ ruudun 1046/4380
 itäseinämästä
 mk 1:25 1 m
 kp 62.66 m mpy, lukema 156
 piirt. T.Wallenius

- | | |
|----------|---------------------|
| * * * | turve |
| 2 | keltainen hiekka |
| 3 | huuhtoutunut hiekka |
| 5 | ruostehiekka |
| / / / | likamaa |
| / / / | kulttuurimaa |
| # #
| hiili |
| ○ | kivi |

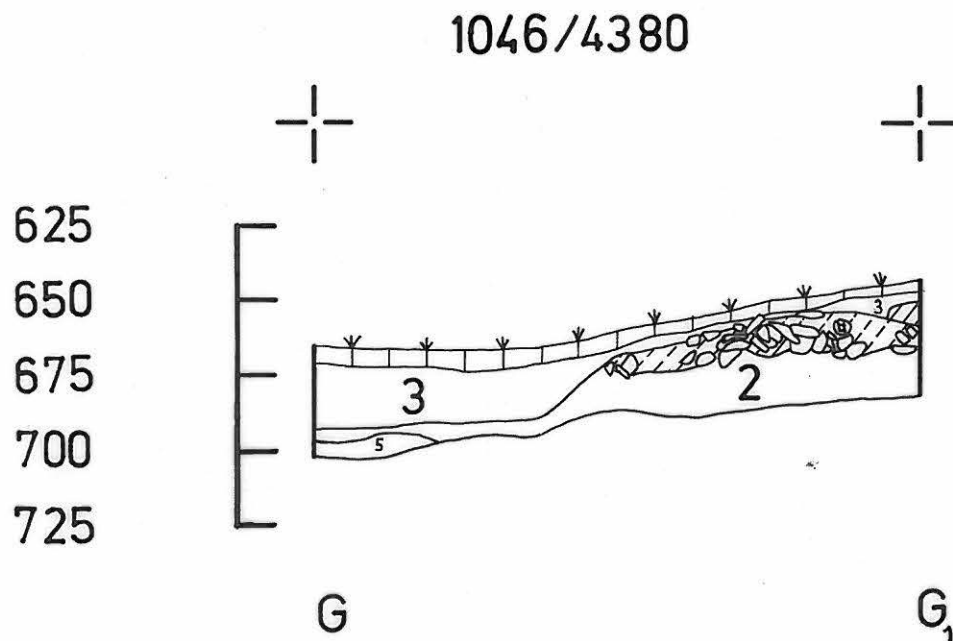

TERVOLA 49 TÖRMÄVAARA
 Leena Ruonavaara 1980
 Profiili H-H₁ ruudun 1022/4380
 itäseinämästä

mk 1:25



kp 62.66 m mpy, lukema 156
 piirt. T. Wallenius

- | | |
|-------|---------------------|
| *~* | turve |
| 2 | keltainen hiekka |
| 3 | huuhtoutunut hiekka |
| 5 | ruostehiekka |
| / / / | likamaa |
| / / / | kulttuurimaa |
| ○ | kivi |

1022/4380

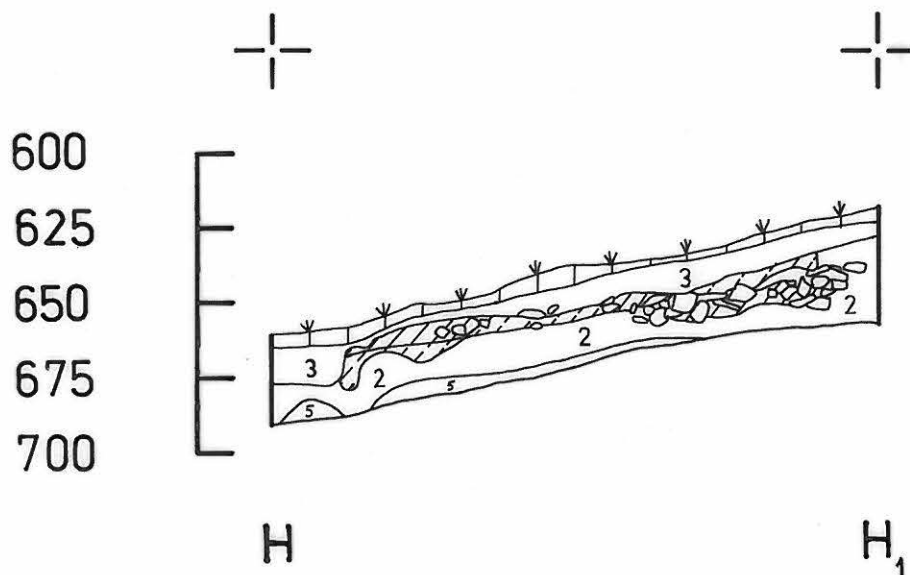

sivu 52

TERVOLA 49 TÖRMÄVAARA

Leena Ruonavaara 1980

Profiili J₂-J₃ ruudun 998/4500

länsiseinämästä

mk 1: 25 1m

kp 63.42 m mpy, Lukema 158

piirt. T.Wallenius

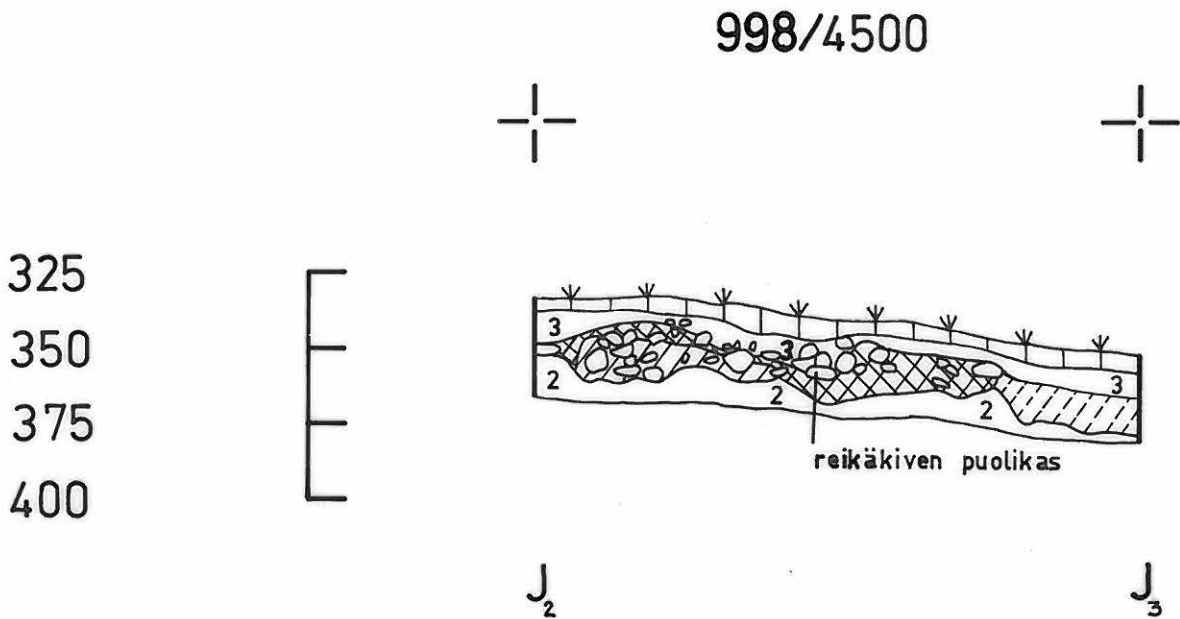
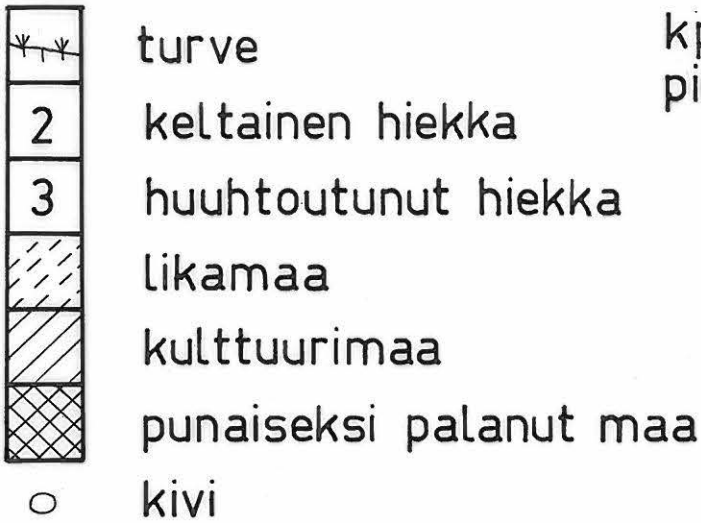

TERVOLA 49 TÖRMÄVAARA

Leena Ruonavaara 1980



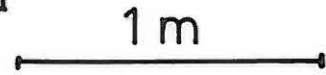

Profiili K₂-K₃ ruudun 996/4600
länsiseinämästä

mk 1:25



kp 63.42 m mpy, lukema 237

piirt. T. Wallenius

-  turve
-  keltainen hiekka
-  huuhtoutunut hiekka
-  likamaa
-  kivi

450
475
500
525



996/4600

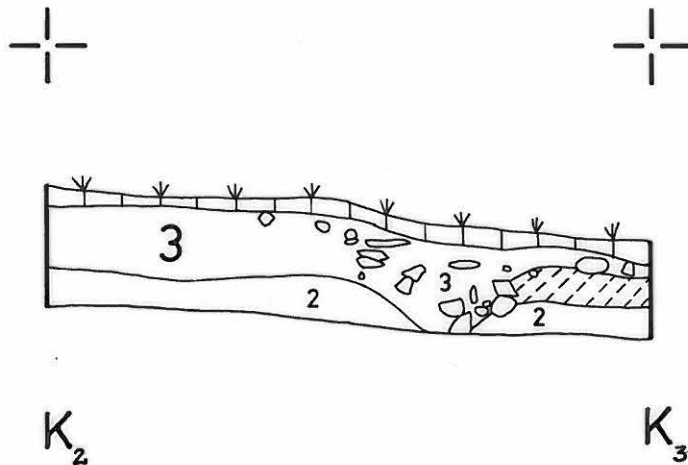

TERVOLA 49 TÖRMÄVAARA



1. Kiveys ruuduissa 1078 / 4378–4380, taso II, kuva kaakosta

f. 52952



2. Kiveys ruuduissa 1078 / 4378–4380, taso III, kuva kaakosta

f. 52955



3. Kiveys ruuduissa 1076 / 4378–4380, taso I, kuva lännestä

f. 52941



4. Kiveys ruuduissa 1076 / 4378–4380, taso II, kuva lounaasta

f. 52945

TERVOLA 49 TÖRMÄVAARA



f. 52953

5. Kiveys ruudussa 1076/4382, taso I, kuva lännestä



f. 52956

6. Kiveys ruudussa 1076/4382, taso II, kuva lännestä



f. 52936

7. Kiveys ruudussa 1022/4380, taso I, kuva etelästä



f. 52949

8. Kiveys ruudussa 1022/4380, taso III, kuva pohjoisesta

TERVOLA 49 TÖRMÄVAARA



f. 52937

9. Kiveys ruudussa 1046/4380,
taso I, kuva luoteesta

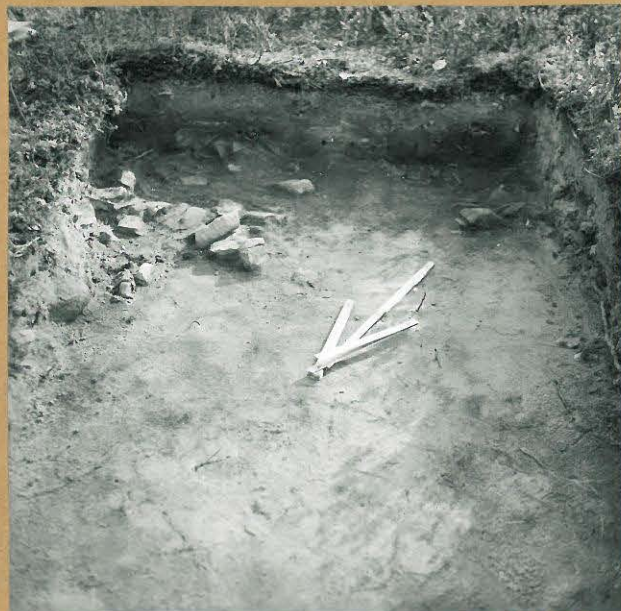

f. 52942

10. Kiveys ruudussa 1046/4380,
taso II, kuva luoteesta



f. 52948

11. Kiveys ruudussa 1046/4380,
taso III, kuva luoteesta



f. 52954

12. Kiveystä ruudun 1046/4380
itä- ja eteläseinämässä

TERVOLA 49 TÖRMÄVAARA



f. 52940

13. Kiveys ruudussa 1078/4384, taso I, kuva lännestä



f. 52943

14. Kiveys ruuduissa 1076-1078/4384, taso II, kuva etelästä



f. 52947

15. Kiveys ruudussa 1078/4384, taso III, kuva kaakosta



f. 52951

16. Kiveystä ruutujen 1076-1078/4384 itäseinämässä



↓. 52934

17. Kiveys ruuduissa 1018-1020 / 4399-4400, taso I, kuva idästä



↓. 52928

18. Kiveys ruudussa 998 / 4500, taso I, kuva etelästä



↓. 52932

19. Kiveys ruudussa 998 / 4500, taso II, kuva kaakosta



↓. 52933

20. Kiveystä ruudun 998 / 4500 länsiseinämässä



21. Kiveys ruuduissa 974 - 975 / 4500, taso I, kuva luoteesta

f. 52926



f. 52925

22. Kiveyksiä ruuduissa 1018 - 1020 / 4599 - 4600, taso I, kuva etelästä



f. 52923

23. Kiveys ruuduissa 1018 - 1020 / 4600, taso I, kuva idästä



f. 52930

24. Kiveys ruuduissa 1018 - 1020 / 4599 - 4600, taso II, kuva etelästä

25. Kiveys ruuduissa 1018 - 1020 / 4600, taso II½, kuva etelästä

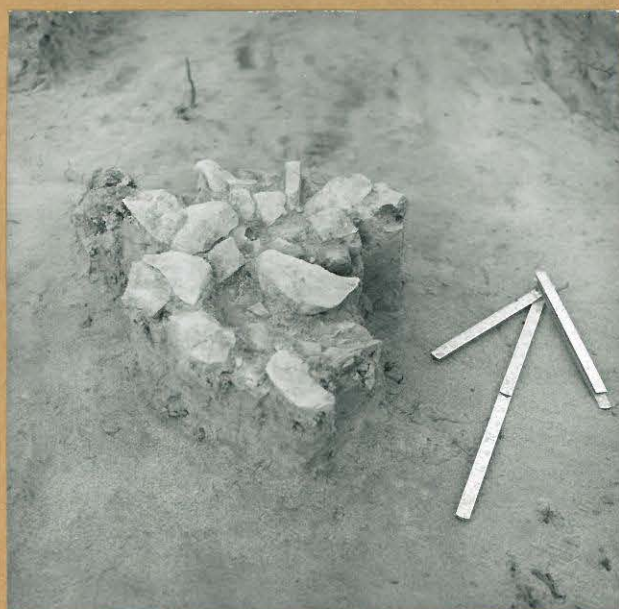

f. 52931

TERVOLA 49 TÖRMÄVAARA



f. 52919

26. Kiveys ruudussa 996 / 4600, taso I, kuva kaakosta



f. 52924

27. Kiveys ruudussa 996 / 4599, taso I, kuva luoteesta

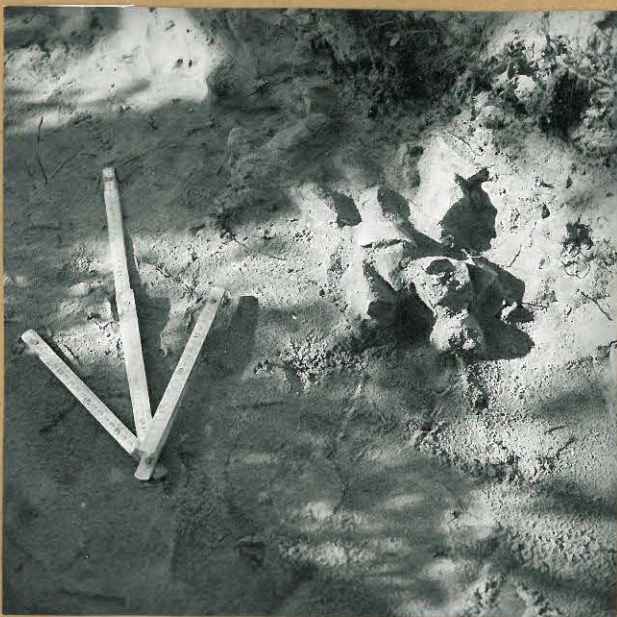

f. 52921

28. Kiveys ruudussa 996 / 4600, taso II, kuva pohjoisesta



f. 52922

29. Kiveystä ruudun 996/4600 länsiseinämässä