

Esit. tutu 98/20.3.1990 *

TERVOLA 30 TÖRMÄVAARA

Kivikautisen asuinpaikan
kaivaus 1987

Leena Ruonavaara

Sisälllys

JOHDANTO	2
ARKISTOTIEDOT	3
SIJAINTI JA TOPOGRAFIA	5
KAIVAUSTEKNIikka	5
MAALAJIT JA RAKENTEET	6
LÖYDÖT	8
YHTEENVETO	10
LUETTELO KARTOISTA	11
LUETTELO NEGATIIVEISTA	12
LUETTELO DIAPOSITIIVEISTA	15
Ote peruskartasta 2541 12 TERVOLA 1:20 000 pv. 1981 A4	18
Yleiskartta 1:1000 A2	19
Pinta- ja pohjavaaituskartta 1:100 A2	20
Tasokartat 1:50 A2 A3	21-33
Profiilikartta 1:25 A3	34
Löytökartat 1:50 A2 A3	35-41
Verkkoprojektio 1:100 A3	42
Kuvataulut	43-49

JOHDANTO

Tervolan Törmävaaralla on suoritettu 1980-luvulla arkeologisia tutkimuksia valtion työohjelman puitteissa useampana kesänä. Vuonna 1987 Törmävaara oli viimeistä kertaa työohjelmassa ja siksi päätettiin saattaa loppuun Tervola 30:n tutkimukset, jotka aloitti Maarit Lönnberg 1972 ja joita jatkoi Eeva-Liisa Nieminen, sittemmin Schulz, vuosina 1982-1984 ja 1986.

Tutkimusvaroja oli valtion työohjelmassa osoitettu Törmävaaaran kaivauksiin 200 000 mk, josta Tervolan kunnan osuus oli 100 000 mk. Kunnan osuudesta palkattiin kaivaukselle kaikkiaan 17 pitkäaikaistyötöntä, joista kerrallaan oli töissä keskimäärin 15 henkilöä.

Kaivaukset suoritettiin ajalla 1.-30.9.1987 ja tutkitun alueen laajuus oli n. 260 m². Kaivauksella toimi piirtäjänä MA Hans-Peter Schulz ja tutkimusavustajana fil.yo Vesa Laulumaa.

Helsingissä 6.3.1990

Leena Ruonavaara

Leena Ruonavaara

TERVOLA 30 TÖRMÄVAARA

Kivikautisen asuinpaikan kaivaus 1987

Kunta: 845 Tervola
 Kylä: 002 Lapinniemi
 Kylänosa: Varejoki
 Tilat: 1) Kataja RN:o 13:165
 Maanomistaja: Väinö Korpela
 os. 95300 TERVOLA
 Vuokraaja: Napapiirin Kuljetus Oy
 os. Rovakatu 31
 96200 ROVANIEMI
 2) Vanhala RN:o 13:179
 Maanomistaja: Asser Alamikkotervon kuolinpesä
 os. Alapää
 95300 TERVOLA

Peruskartta: 2542 12 TERVOLA 1:20 000 (Helsinki 1981)

kaivausalueen koordinaatit: x = 7337 60

y = 2532 27

z = 61.5 - 63.5 m mpy

Alueelta tulleet löydöt: KM 23816:1-721

Aikaisemmat löydöt:	KM 14024:1-5	Diar. 17.12.1956
	KM 18238:1-8	Diar. 22. 9.1970
	KM 19008:1-1348	Diar. 14.12.1972
	KM 21599:1-758	Diar. 18.10.1982
	KM 22070:1-2316	Diar. 27.10.1983
	KM 22481:1-2317	Diar. 22.10.1984
	KM 23399:1-1516	Diar. 21.10.1986

Aikaisemmat tutkimusraportit: A. Erä-Esko inv. 1956-1962

(kert. 1971)

A. Sarvas tark. 1972

M. Lönnberg kaiv. 1972

E.-L. Nieminen kaiv. 1982,
1983, 1984
M. Heikkinen kart. ja koekaiv.
1985

Sivut 18-42 ovat kaivaukseen liittyviä karttoja ja sivut 43-49 kuvatauluja. Kertomukseen kuuluvat negatiivit f. 71847-71922 ja diapositiivit 18415-18475.

Luettelot kartoista, negatiiveista ja diapositiiveista ovat kertomuksen lopussa s. 11-17. Luettelo diapositiiveista on myös esihist. tston top. arkistossa.

Tämä kertomus on tallennettuna esihist. tston top. arkistossa 3,5" levykkeelle nro 1/1990 TEKO-asiakirjana Tervola 1987. Käyttäjätunnus on LAR.

Diar. 13.11.1987

SIJAINTI JA TOPOGRAFIA

Kesän 1987 kaivausalue sijaitsi Törmävaaran koillisosassa Varejoen ortodoksisesta kappelista n. 100 m länteen, suurille hiekkakuopille vievän metsäautotien pohjoispuolella ja vuoden 1972 kaivausalueen itä- ja kaakkoisreunassa. Vuoden 1986 kaivausalue oli siitä suoraan etelään, metsäautotien eteläpuolella (kartat s. 18-19, kuva 1, s. 43, diat 18415-18416).

Tervola 30:n sijainnista, topografiasta ja tutkimushistoriasta ks. lähemmin aikaisempia kaivauskertomuksia top. arkistossa.

KAIVAUSTEKNIikka

Kesän 1987 kaivausalue sijoitettiin E.-L. Niemisen tutkimuksessa käytettyyn itään ja pohjoiseen kasvavaan koordinaatistoon, jonka N-S -linja poikkesi neulapohjoisesta $15^{\circ}/360^{\circ}$ luoteeseen. Myös kiintopiste oli sama (kp 50), sen korkeus oli 62.43 m mpy ja lukema 217 (kartta s. 20). Korkeus on kiintopisteelle siirretty valtakunnallisesta korkeuskiintopisteestä ($x = 7338\ 25$, $y = 2532\ 10$), joka sijaitsee entisen osuuskaupan kivijalassa.

Kaivausalue vaaittiin metrin välein ja mittausten perusteella on pinnanmuodoista piirretty verkkoprojektio 1:100 (s. 42). Pohjoinen pääalue kaivettiin kahdessa osassa, joiden raja kulki pitkin kodanpohjan (Heikkinen 1985, nro 269) keskilinjaa. Leikkauskohdasta piirrettiin profiili 1:25 (s. 34). Kaivaustason paksuus oli n. 10 cm, joidenkin rakenteiden kohdalla 5 cm. Pohjatasot on merkitty vaaituskarttaan (s. 20) roomalaisilla numeroilla. Kaivajat merkitsivät löydöt kentällä 1:50 mittakaavaisille kartoille ja niiden perusteella on piirretty löytökartat (s. 35-41). Kaivauksen päätyttyä alue entistettiin.

MAALAJIT JA RAKENTEET

Ihmisen toiminnasta aiheutunutta voimakkaampaa värjäytymistä esiintyi pohjoisella pääkaivausalueella tasossa 1 vain sen lounaisosassa. Alue kuului ylempään terassiin, jonka kulttuurikerros oli väriltään tumman punainen. Pääosa alueesta oli huuhtoutunutta maata ja heikompaa värjäytymistä, lähinnä heikkoa kulttuurimaata ja kellertävää likamaata, esiintyi osittain sirpalekiveyksien yhteydessä ja niiden koillispuolella (kartta s. 21, kuvat 4-5, s. 44, diat 18420-18423).

Tasossa 2 tilanne oli pysynyt jokseenkin samanlaisena, mutta huuhtoutuneen hiekan tilalle oli osittain levittäytynyt puhdas hiekka (kartta s. 22, kuvat 6-7, s. 44, diat 18424-18427). Seuraavassa tasossa värjäytyminen oli edelleen vähentynyt ja alueen pohjoisosista alkaen maa alkoi muuttua ruosteiseksi (kartta s. 23, kuvat 8-9, s. 44, diat 18428-18431).

Tasossa 4 oli lounaisosan terassin alla sen suuntainen heikon kulttuurimaan muodostama alue, joka jatkui tasoihin 5 ja 6, jonka jälkeen sen tilalle levisivät ruoste- ja mangaanihiekkä (kartat s. 24-29). Tasoissa 2-7 esiintyi siellä täällä, yleensä ylempään terassin tuntumassa pieniä punamullan värjäymiä alueita (kartat s. 22-27).

Eteläalueella tummaa punaista kulttuurikerrosta oli varsinkin tasossa 1, mutta myös jonkin verran tasossa 2 (kartat s. 30-31). Sen jälkeen värjäytyminen hävisi lähes kokonaan (kartat s. 32-33).

Rakenteita eteläalueella ei ollut lainkaan, sen sijaan pohjoisalueella oli kodanpohja ja runsaasti sirpalekivikasoja. Kodanpohja sijaitsi 61.5 m:n terassilla ja oli NW-SE -suuntainen, pituudeltaan n. 7 m ja leveydeltään n. 5 m (kartat s. 19-20 ja 42, kuvat 2-9, s. 43-44, diat 18417-18431).

Sirpalekivikasoja oli kaikkiaan kymmenen. Niissä oli 1-4 kivikerrosta, useimmiten yksi, eikä niihin liittynyt hiiltä tai nokea. Toisinaan niiden yhteydessä esiintyi palo-, lika- ja kulttuurimaata, mutta kaikissa tapauksissa ei ollut havaittavissa minkäänlaista värjäytymistä.

Suurin yhtenäinen kiveys oli kodanpohjan keskipaikkeilla ruuduissa 144/110 ja 142-144/112 tasoissa 1-4 (kartat s. 21-24, kuvat 17-24, s. 46-47, diat 18443-18455). Kiveykseen liittyi osittain heikkoa, osittain voimakkaampaa, sekä purnertavaa että tummanruskeaa kulttuurimaata.

Muut kiveykset olivat painanteen reunoilla tai sen ulkopuolella, kuitenkin niin, että ne sijaitsivat kodanpohjan keskilinjan ja jyrkän rantaterassin välillä, ts. kodan ja rannan välissä. Niitä oli siis kaikkiaan yhdeksän ja ne sijoituivat seuraavasti:

1) Ruudut 148-150/108, tasot 1-2: tasossa 1 heikkoa kulttuurimaata kiveyksen alueella (kartat s. 21-22, kuvat 15-16, s. 46, diat 18432-18433, 18441-18442).

2) Ruutu 148/106, tasot 1-3: kiveyksen alueella tasoissa 1-2 heikkoa kulttuurimaata (kartat s. 21-23, kuvat 10-14, s. 45, diat 18432-18440).

3) Ruudut 144-146/104-106, tasot 2-3 (kartat s. 22-23, kuvat 25-26, s. 48, diat 18458-18461).

4) Ruutu 146/108, tasot 5-6: tasossa 5 heikkoa kulttuurimaata kiveyksen alueella (kartat s. 25-26, kuva 28, s. 48, diat 18464-18465).

5) Ruudut 146/114-116, tasot 2-3: tasossa 2 kiveyksen alueella heikkoa kulttuurimaata (kartat s. 22-23, kuva 32, s. 49, diat 18472-18473).

6) Ruudut 144-146/112, taso 3: kiveyksen alueella heikkoa kulttuurimaata, tummanruskeaa kulttuurimaata ja palomaata (kartta s. 23, kuva 33, s. 49, diat 18474-18475).

7) Ruudut 142/116-118, taso 1 (kartta s. 21, kuva 31, s. 49, diat 18470-18471).

8) Ruutu 140/114, taso 1 (kartta s. 21, kuva 29, s. 49, diat 18466-18467).

9) Ruudut 138-140/116 taso 1 (kartta s. 21, kuva 30, s. 49, diat 18468-18469).

LÖYDÖT

Tervola 30:n löytöaineisto koostui pääasiassa kvartsi- ja liuskemateriaalista. Kvartsiesineistöä edustivat kaapimet, liuske-esineistöä mm. siimanpaino, nuolenkärjet, liuskerenkaan kappale ja tuuran katkelmat. Keramiikkaa löytyi runsaat 800 palaa ja se edusti tyyppillistä kampakeramiikkaa.

Löydöt jakaantuivat ryhmiin seuraavasti:

koristettuja saviastian reunapaloja	4 kpl	59 g
koristettuja saviastian kylkipaloja	151 kpl	612 g
koristamattomia saviastian kylkipaloja	n. 710 kpl	1389 g
palanutta savea		4 g
retusoituja piiesineitä	1 kpl	2 g
pii-iskoksia	2 kpl	1 g
kvartsikaapimia	35 kpl	224 g
retusoituja kvartsi-iskoksia	5 kpl	86 g
kvartsiytimiä	58 kpl	5448 g
pièce écaillées	33 kpl	516 g
kvartsikimpaleita	5 kpl	3007 g
kvartsi-iskoksia	2052 kpl	7166 g

kvartsiittikaapimia	1 kpl	4 g
kvartsiittiytimiä	1 kpl	133 g
kvartsiitti-iskoksia	16 kpl	260 g
iskukiviä (kvartsiittia)	2 kpl	
hioimen katkelmia (kvartsiittia)	2 kpl	
tuuran katkelmia	2 kpl	
liuskekärkiä ja niiden katkelmia	4 kpl	
liuskerenkaan katkelmia	1 kpl	
siimanpainoja	1 kpl	
hiottujen liuske-esineiden katkelmia	7 kpl	
liuske-esineiden teelmiä	5 kpl	
iskukiviä (liusketta)	1 kpl	
hiomalaa'an kappaleita (liusketta)	1 kpl	
liuskekappaleita	1 kpl	501 g
liuskeiskoksia	474 kpl	3943 g
palaneita luunsiruja	1136 kpl	253 g
maatunutta luuta	n. 371 palaa	218 g
punamultanokareita	173 kpl	49 g

Irtolöytöinä saatiin reikäkiven kappale ja piinuolenkärki, edellinen tosin kaivausalueen kohdalta, mutta irtomaakasasta ja jälkimmäinen vuoden 1986 kaivausalueelta. Muita irtolöytöjä olivat kvartsiikaavin ja 11 kvartsi-iskosta.

Pohjoisalueella löydöt olivat ylemmissä tasoissa keskittyneet lounaisosan korkeammalle terassille, tasosta 4 alaspäin terassin alapuolelle (kartat s. 35 - 38). Luuta, sekä palanutta että maatunutta, löytyi etenkin sirpalekivikasojen yhteydessä. Keramiikkaa löytyi lounaiskulman ylemmältä terassilta ja sen juurelta.

Eteläalueella valtaosa löydöistä tuli ensimmäisestä tasosta, vähenivät sitten jyrkästi tasossa 2 ja loppuivat tason 4 jälkeen (kartat s. 39 - 41).

YHTEENVETO

Tervolan Törmävaara oli kesällä 1987 viimeistä kertaa valtion työllisyystyöohjelman kohteena. Tutkimuksia tehtiin Tervola 30:n alueella ja ne saatiin jokseenkin hyvin loppuun suoritetuiksi.

Alue kuuluu tyypillisen kampakeramiikan vaiheeseen ja tutkitussa kohdassa kaivettiin kahdella eri terassilla, joista ylempi oli runsaslöytöinen ja sisälsi keramiikkaa, alempi taas edusti keramiikatonta kodanpohjaväyhykettä, josta löytöjä oli niukemmin.

Tutkitun alueen laajuus oli n. 260 m² ja kesän 1987 jälkeen on Tervola 30:n alueella kaivettu kaikkiaan noin 2900 m². Alue on hiekanajon lähes täydellisesti tuhoama, eivätkä jatkokutkimukset Tervola 30:n alueella ole enää tarpeen.

KARTTALUETTELO

- s. 18 ote peruskartasta 2542 12 TERVOLA 1:20 000 pv. Helsinki 1981 A4
- s. 19 yleiskartta 1:1000 A2
- s. 20 pinta- ja pohjavaaituskartta 1:100 A2
- s. 21-29⁷ tasokarttoja 1:50 A2
- s. 30-33²⁸ tasokarttoja 1:50 A3
- s. 34 profiilikartta 1:25 A3
- s. 35-38 löytökarttoja 1:50 A2
- s. 39-41 löytökarttoja 1:50 A3
- s. 42 verkkoprojektio 1:100 A3

NEGATIIVILUETTELO

- 71847-48 Kodanpohja (Heikkinen 1985, nro 269) ennen avaamista. E
- 71849-50 Sama. W
- 71851 Kodanpohjan lounaispuoli tasossa 1. SE
- 71852 Sama. S
- 71853 Kiveystä ruuduissa 144/110 ja 142/110-112 tasossa 1 (kiveyksen lounaispuoli). SW
- 71854 Sama. W
- 71855 Kodanpohjan lounaispuoli tasossa 2. E
- 71856 Sama. SE
- 71857 Kiveystä ruuduissa 144/110 ja 142/110-112 tasossa 2 (kiveyksen lounaispuoli). WNW
- 71858 Sama. SW
- 71859 Kiveystä ruuduissa 144-146/106 tasossa 2. NE
- 71860 Sama. N
- 71861 Kiveystä ruudussa 148/106 tasossa 2 (kiveyksen lounaispuoli). E
- 71862 Sama. SW
- 71863 Kiveystä ruudussa 144/110 tasossa 3 (kiveyksen lounaispuoli). SW
- 71864 Sama. W
- 71865 Kodanpohjan lounaispuoli tasossa 3. SSE
- 71866 Sama. SE
- 71867 Sama. E
- 71868 Kiveystä ruudussa 146/106 tasossa 3. W
- 71869 Sama. E
- 71870 Kiveystä ruudussa 144/110 tasossa 4 (kiveyksen lounaispuoli). S
- 71871-78 Panoraama suuntaan länsi-pohjoinen-itä otettuna korkeammalta Törmävaaran rinteeltä. Kaivausalue hieman panoraaman keskikohdasta oikealle.
- 71879 Osittain hiiltynyttä puuta ruudussa 150/102 tasossa 4.
- 71880 Samoin.
- 71881 Kiveystä ruudussa 146/108 tasossa 5. S

- 71882 Sama. W
71883 Profiili kiveyksen halkaisijasta paalujen 150/106 ja 148/108 välillä. S
71884 Luonnonkivikkoa ruudussa 146/100 tasossa 5. E
71885 Ruudun 146/108 W-E -halkaisijan profiilia. S
71886 Ruudun 144/110 W-E -halkaisijan profiilia. S
71887 Ruudun 142/112 W-E -halkaisijan profiilia. SW
71888 Kiveystä ruudussa 148/106 tasossa 1 (kiveyksen koillispuoli). SE
71889 Kiveystä ruudussa 150/108 tasossa 1. NNE
71890 Kodanpohjan koillispuoli tasossa 1. SE
71891 Sama. S
71892 Kiveystä ruuduissa 144/110 ja 142/112 tasossa 1 (kiveyksen koillispuoli). SE
71893 Sama. W
71894 Kiveystä ruudussa 140/114 tasossa 1. SE
71895 Kiveystä ruuduissa 138-140/116 tasossa 1. S
71896 Sama. NNE
71897 Kiveystä ruuduissa 142/116-118 tasossa 1. SSE
71898 Samoin.
71899 Kiveystä ruudussa 148/106 tasossa 2 (kiveyksen koillispuoli). SW
71900 Samoin.
71901 Kiveystä ruudussa 150/108 tasossa 2. S
71902 Samoin.
71903 Kiveystä ruudussa 148/106 tasossa 2 (kiveyksen koillispuoli). SSW
71904 Sama. SE
71905 Kiveystä ruudussa 150/108 tasossa 2. S
71906 Sama. NNE
71907 Kiveystä ruuduissa 142/116-118 tasossa 1. S
71908 Sama. NNE
71909 Kiveystä ruuduissa 146/114-116 tasossa 2. S
71910 Sama. NNE
71911 Kodanpohjan koillispuoli tasossa 2. SE
71912 Sama. SSE

- 71913 Kiveystä ruuduissa 144/110 ja 142/112 tasossa 2
kiveyksen koillispuoli). W
- 71914 Sama. SE
- 71915 Kiveystä ruudussa 148/106 tasossa 2,5. S
- 71916 Sama. N
- 71917 Kodanpohjan koillispuoli tasossa 3. S
- 71918 Sama. E
- 71919 Kiveystä ruudussa 144/110 tasossa 3. SW
- 71920 Sama. WNW
- 71921 Kiveystä ruuduissa 144-146/112 tasossa 3. S
- 71922 Sama. N

DIALUETTELO

- 18415 Näkymä Törmävaaralta pohjoiseen kohti kaivausalue-
ta, joka sijaitsee työmaakoppien oikealla puolella.
- 18416 Samoin. Kaivausalue on kuvassa työmaakoppien taka-
na.
- 18417 Kodanpohjan aluetta raivataan ennen kaivauksen al-
kamista.
- 18418 Kodanpohja ennen avaamista. SE
- 18419 Sama. NW
- 18420 Kodanpohjan lounaispuoli tasossa 1. S
- 18421 Sama. SE
- 18422 Kodanpohjan koillispuoli tasossa 1. SE
- 18423 Sama. SW
- 18424 Kodanpohjan lounaispuoli tasossa 2. SE
- 18425 Sama. E
- 18426 Kodanpohjan koillispuoli tasossa 2. SW
- 18427 Sama. SE
- 18428 Kodanpohjan lounaispuoli tasossa 3. E
- 18429 Sama. S
- 18430 Kodanpohjan koillispuoli tasossa 3. E
- 18431 Sama. S
- 18432 Kiveystä ruuduissa 148/106 ja 150/106-108 tasossa
1. NNW
- 18433 Sama. SW
- 18434 Kiveystä ruudussa 148/106 (lounaispuoli) tasossa 2.
SW
- 18435 Sama. E
- 18436 Kiveystä ruudun 148/106 (koillispuoli) tasossa 2.
SW
- 18437 Sama. SE
- 18438 Kiveys ruudussa 148/106 tasossa 2,5. N
- 18439 Sama. S
- 18440 Profiili kiveyksen halkaisijasta paalujen 150/106
ja 148/108 välillä. SW
- 18441 Kiveys ruudussa 150/108 tasossa 2. NNW
- 18442 Sama. S

- 18443 Kiveystä ruuduissa 144/110 ja 142/110-112 (lounaispuoli) tasossa 1. SSW
- 18444 Sama. W
- 18445 Kiveystä ruuduissa 142/112 ja 144/110 (koillispuoli) tasossa 1. SE
- 18446 Sama. WNW
- 18447 Kiveystä ruuduissa 144/110 ja 142/110-112 (lounaispuoli) tasossa 2. SW
- 18448 Sama. WNW
- 18449 Kiveystä ruuduissa 142/112 ja 144/110 (koillispuoli) tasossa 2. SE
- 18450 Kiveystä ruudussa 144/110 (lounaispuoli) tasossa 3. W
- 18451 Sama. SW
- 18452 Kiveystä ruudussa 144/110 (koillispuoli) tasossa 3. W
- 18453 Sama. SE
- 18454 Kiveystä ruudussa 144/110 tasossa 4. S
- 18455 Profiili kodanpohjan puoliskoien leikkauksesta kiveyksen kohdalta paalujen 148/108, 146/110 ja 144/112 välillä. W
- 18456 Kodanpohjan keskellä olevaa suurta kiveystä kaivetaan kodanpohjan koillispuoliskolla.
- 18457 Samoin.
- 18458 Kiveystä ruuduissa 144-146/106 tasossa 2. N
- 18459 Sama. NE
- 18460 Kiveystä ruudussa 146/106 tasossa 3. E
- 18461 Sama. W
- 18462 Osittain hiiltynyttä puuta ruudussa 150/102 tasossa 4.
- 18463 Samoin.
- 18464 Kiveystä ruudussa 146/108 tasossa 5. SSW
- 18465 Sama. SSE
- 18466 Kiveystä ruudussa 140/114 tasossa 1: N
- 18467 Sama. SE
- 18468 Kiveystä ruuduissa 140/116 tasossa 1. E
- 18469 Sama. S

18470 Kiveystä ruuduissa 142/116-118 tasossa 1. N
18471 Sama. S
18472 Kiveystä ruuduissa 146/114-116 tasossa 2. NE
18473 Sama. S
18474 Kiveystä ruuduissa 144-146/112 tasossa 3. N
18475 Sama. S

TERVOLA 30 TÖRMÄVAARA 1987

Ote peruskartasta 2542 12 TERVOLA 1 : 20 000

x=7337 60

 kaivausalueen sijainti

y=2532 27

z=61,5 - 63,5

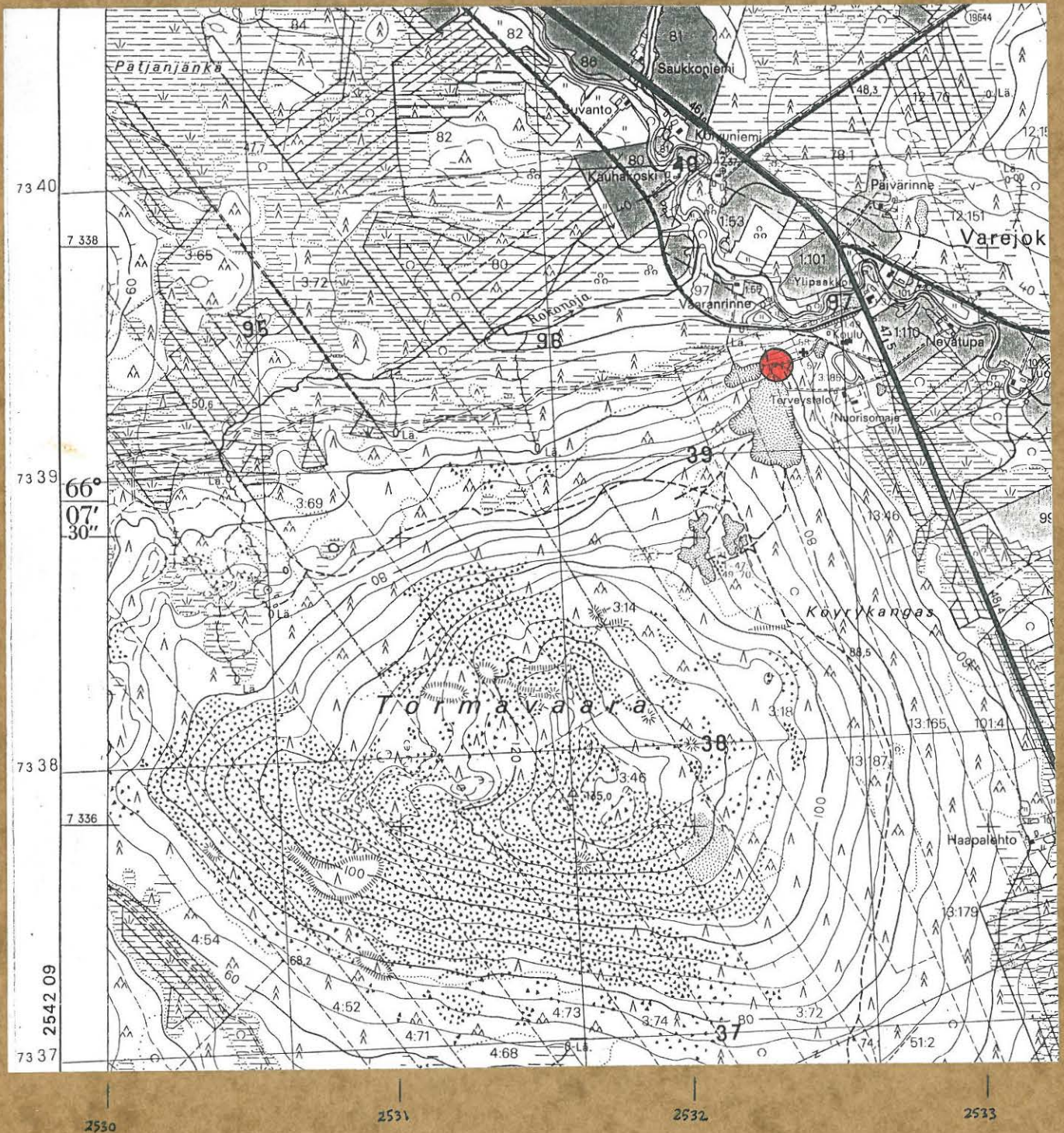









TERVOLA 30 TÖRMÄVAARA

L.RUONAVAARA 1987

Yleiskartta mk 1:1000 *muunnoskopio*
karttapohjana M.Heikkisen yleiskartat
ja korkeuskäyräkartat v. 1985-86

KP 62.43 m mpy

Piirt. H.-P. Schulz

-  kaivausalue 1972
-  " 1979
-  " 1982
-  " 1983
-  " 1984
-  " 1985
-  " 1986
-  " 1987

-  asuinuoppa
-  kuopanne (halk. alle 4 m)
-  kylänraja
-  tilanraja
- 13:165 tilannumero
-  metsätie
-  polku
-  korkeuskäyrä m mpy
-  kvartseja, palaneitä kiviä
-  tuuranterän löytöpaikka

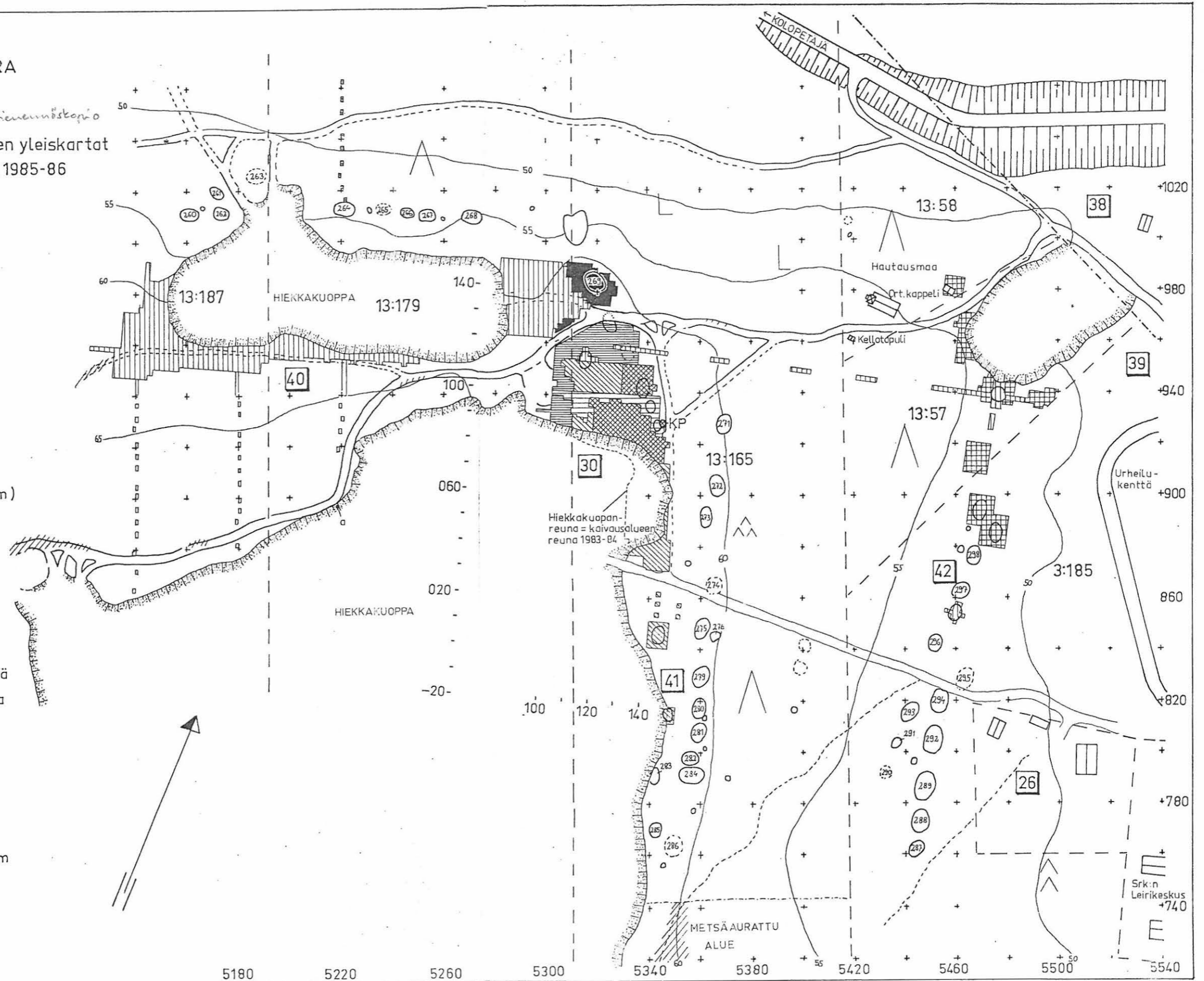

TERVOLA 30 TÖRMÄVAARA

L.RUONAVAARA 1987

Pinta- ja Pohjavaaituskartta

mk 1:100 *pienennäköis*

luvut absoluuttisia korkeuksia m mpy (.150 = 61.50)

Piirt. H.-P. Schulz

- 62.05 / pintaluku
- 61.20 / pohjaluku
- I-X tasot
- asuinuoppa

0 2 4 m

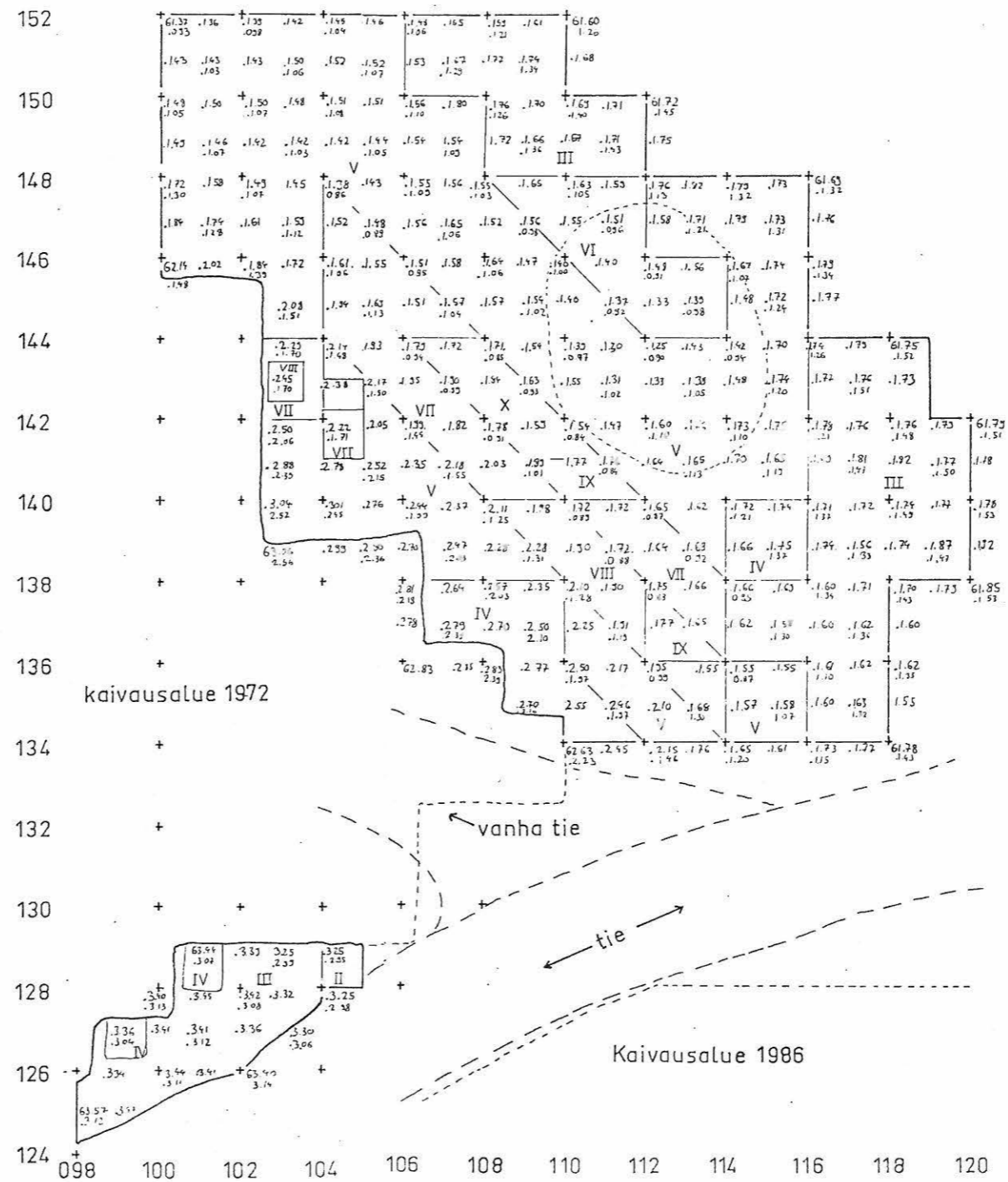

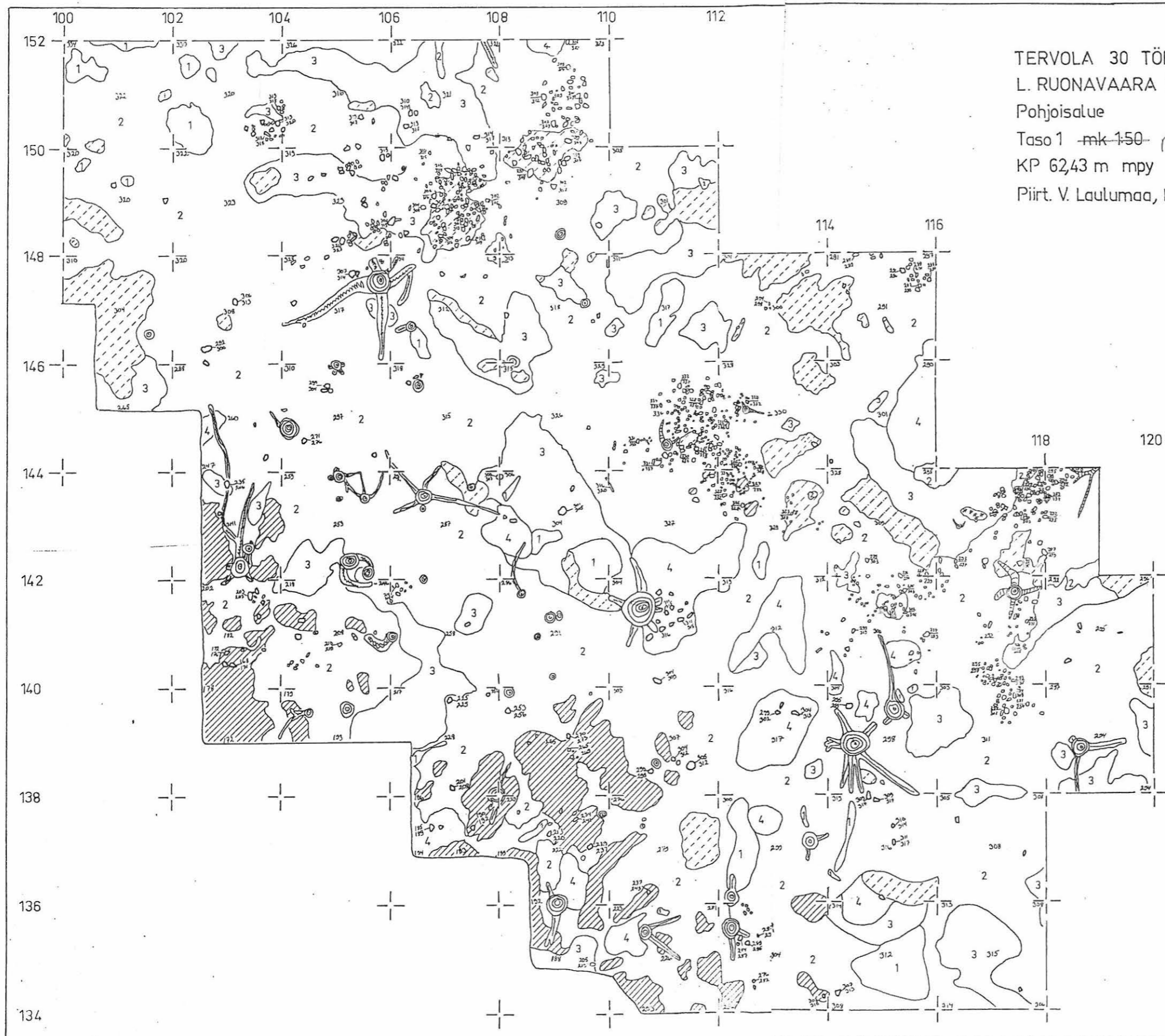

TERVOLA 30 TÖRMÄVAARA
 L. RUONAVAARA 1987
 Pohjoisalue
 Taso 1 ~~mk 1:50~~ *pienennäköinen*
 KP 62,43 m mpy lukema 217
 Piirt. V. Laulumaa, H.-P. Schulz

- 1 turve
- 2 huuhoutunut maa
- 3 puhdas ruskea hiekka
- 4 puhdas vaalea hiekka
- ▨ tumma punainen kulttuurikerros
- ▨ heikko kulttuurimaa
- ▨ keltainen likamaa
- kivi
- ⊙ kanto, juuri

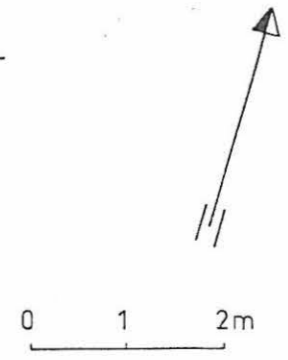

TERVOLA 30 TÖRMÄVAARA

L. RUONAVAARA 1987

Pohjoisalue

Taso 2 mk 1:50 *pienemäskopio*

KP 62,43 m mpy lukema 217

Piirt. V. Laulumaa, H.-P. Schulz

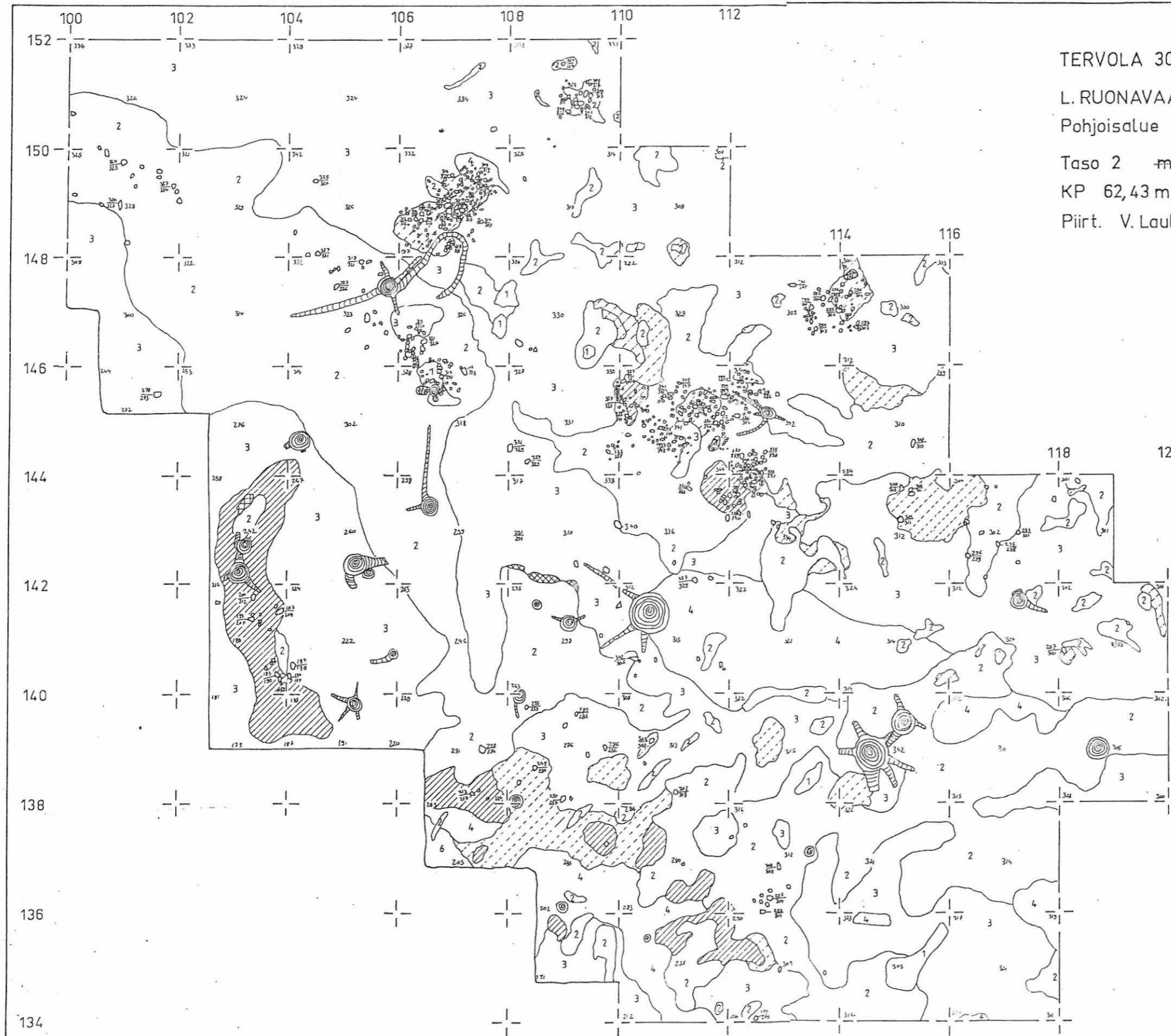

- 1 turve
- 2 huuhtoutunut maa
- 3 puhdas ruskea hiekka
- 4 puhdas vaalea hiekka
- 5 ruostehiekka
- 6 mangaanihiekka
- tumma punainen kulttuurikerros
- heikko kulttuurimaa
- keltainen likamaa
- palanut hiekka
- punamullan värjäämä hiekka
- o kivi
- ⊙ kanto, juuri

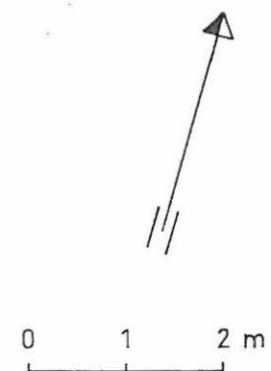

TERVOLA 30 TÖRMÄVAARA

L. RUONAVAARA 1987

Pohjoisalue

Taso 3 ~~mk 1:50~~ *pienennöskopio*

KP 62,43m mpy lukema 217

Piirt. V. Laulumaa, H.-P. Schulz

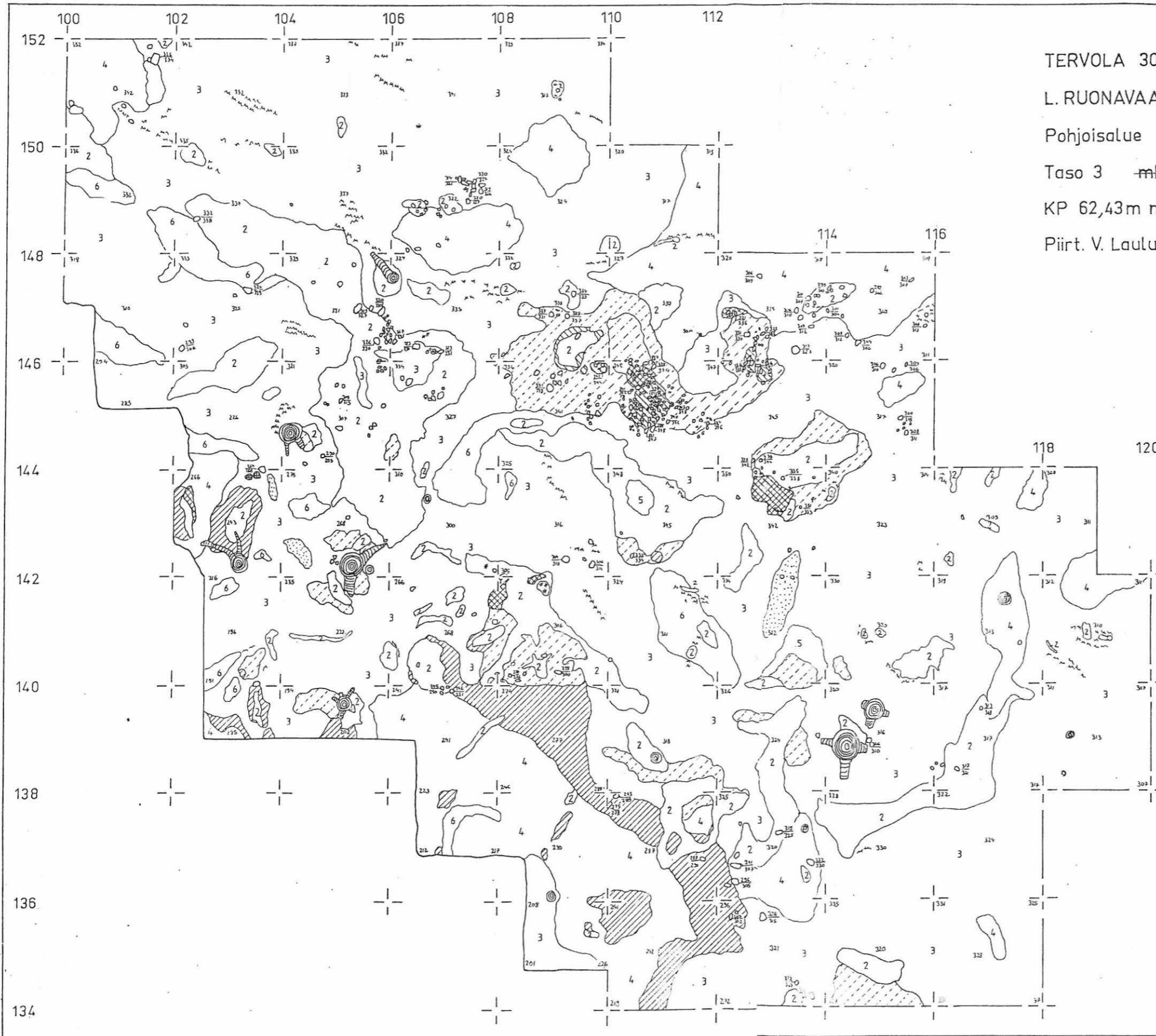

- 1 turve
- 2 huuhtoutunut maa
- 3 puhdas ruskea hiekka
- 4 puhdas vaalea hiekka
- 5 ruostehiekka
- 6 mangaanihiekka
- tumma punainen kulttuurikerros
- heikko kulttuurimaa
- keltainen likamaa
- tumma ruskea kulttuurimaa
- palanut hiekka
- punamullan värjäämä hiekka
- karkea hiekka
- o kivi
- ⊗ kanto, juuri

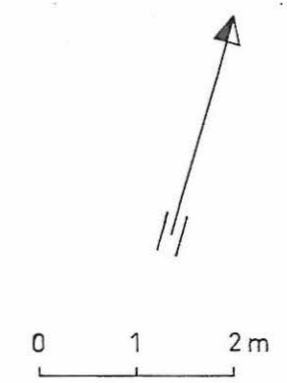

TERVOLA 30 TÖRMÄVAARA

L. RUONAVAARA 1987

Pohjoisalue

Taso 4 ~~mk~~ 1:50 *pienmäästöpiiri*

KP 62,43 m mpy lukema 217

Piirt. V. Laulumaa, H. P. Schulz

- 2 huuhtoutunut maa
- 3 puhdas ruskea hiekka
- 4 puhdas vaalea hiekka
- 5 ruostehiekka
- 6 mangaanihiekka
- tumma punainen kulttuurikerros
- heikko kulttuurimaa
- tumma ruskea kulttuurimaa
- palanut hiekka
- punamullan värjäämä hiekka
- karkea hiekka
- PM punamulta
- o kivi
- ☉ kanto, juuri

0 1 2 m

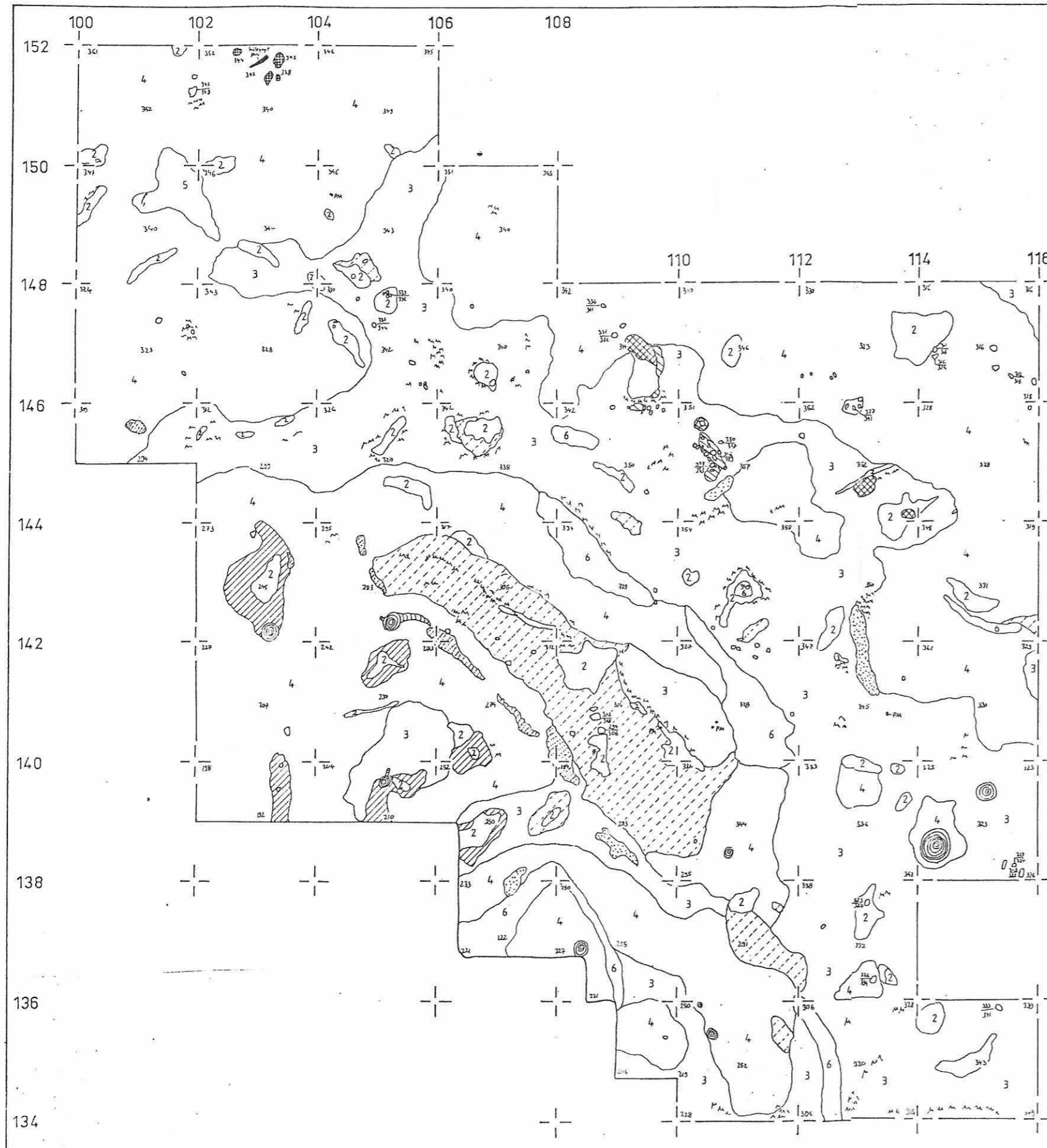

TERVOLA 30 TÖRMÄVAARA

L.RUONAVAARA 1987

Pohjoisalue

Taso 5 mk 1:50 *pienauvistikopia*

KP 62,43 m mpy lukema 217

Piirt. V. Laulumaa, H.-P. Schulz

- 2 huuhtoutunut maa
- 3 puhdas ruskea hiekka
- 4 puhdas vaalea hiekka
- 5 ruostehiekka
- 6 mangaanihiekka
- tumma punainen kulttuurikerros
- heikko kulttuurimaa
- punamullan värjäämä hiekka
- karkea hiekka
- o kivi

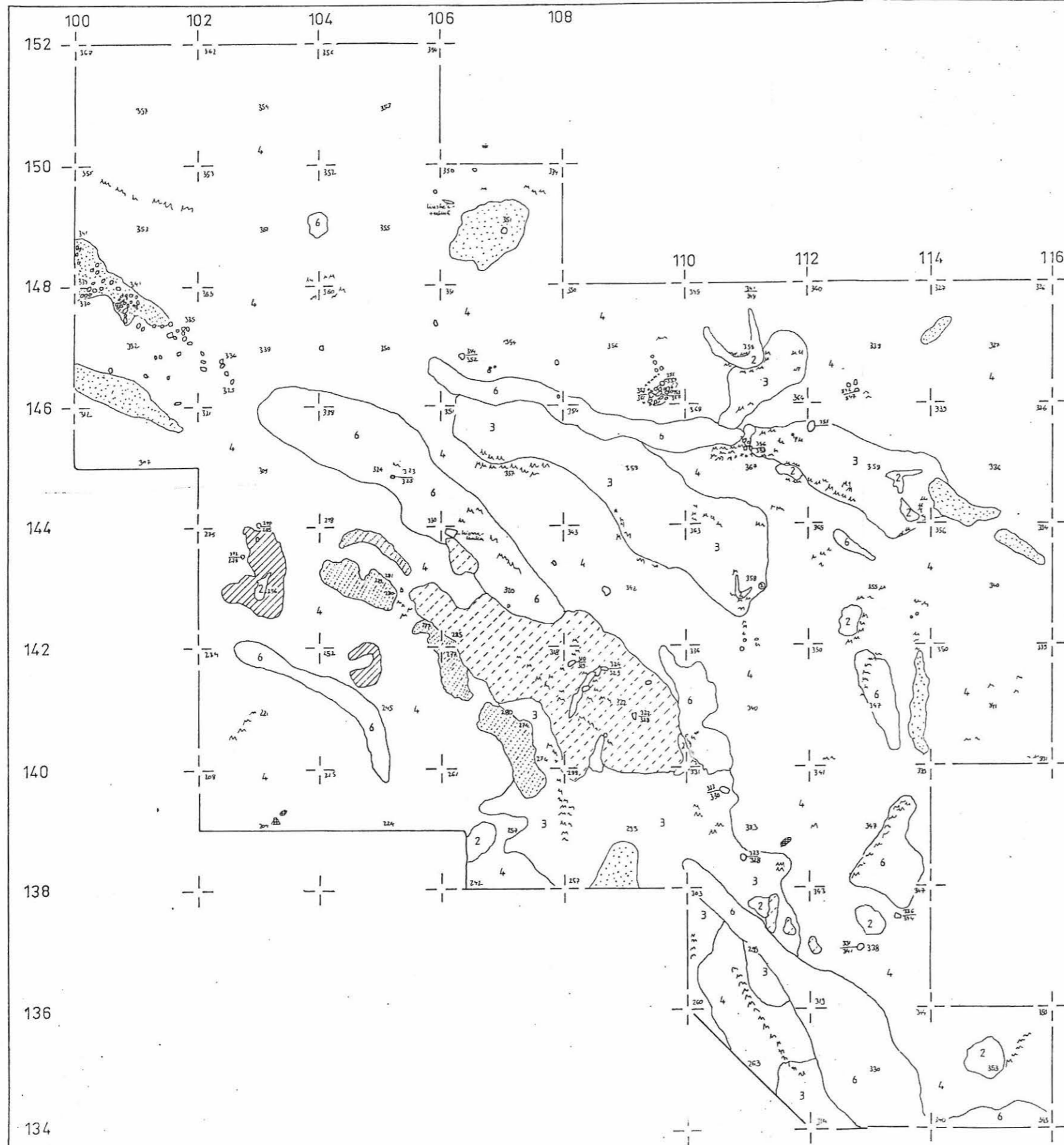

TERVOLA 30 TÖRMÄVAARA

L.RUONAVAARA 1987

Pohjoisalue

Taso 6 mk 1:50 *pienennäköinen*

KP 62,43m mpy lukema 217

Piirt. V. Laulumaa, H.-P. Schulz

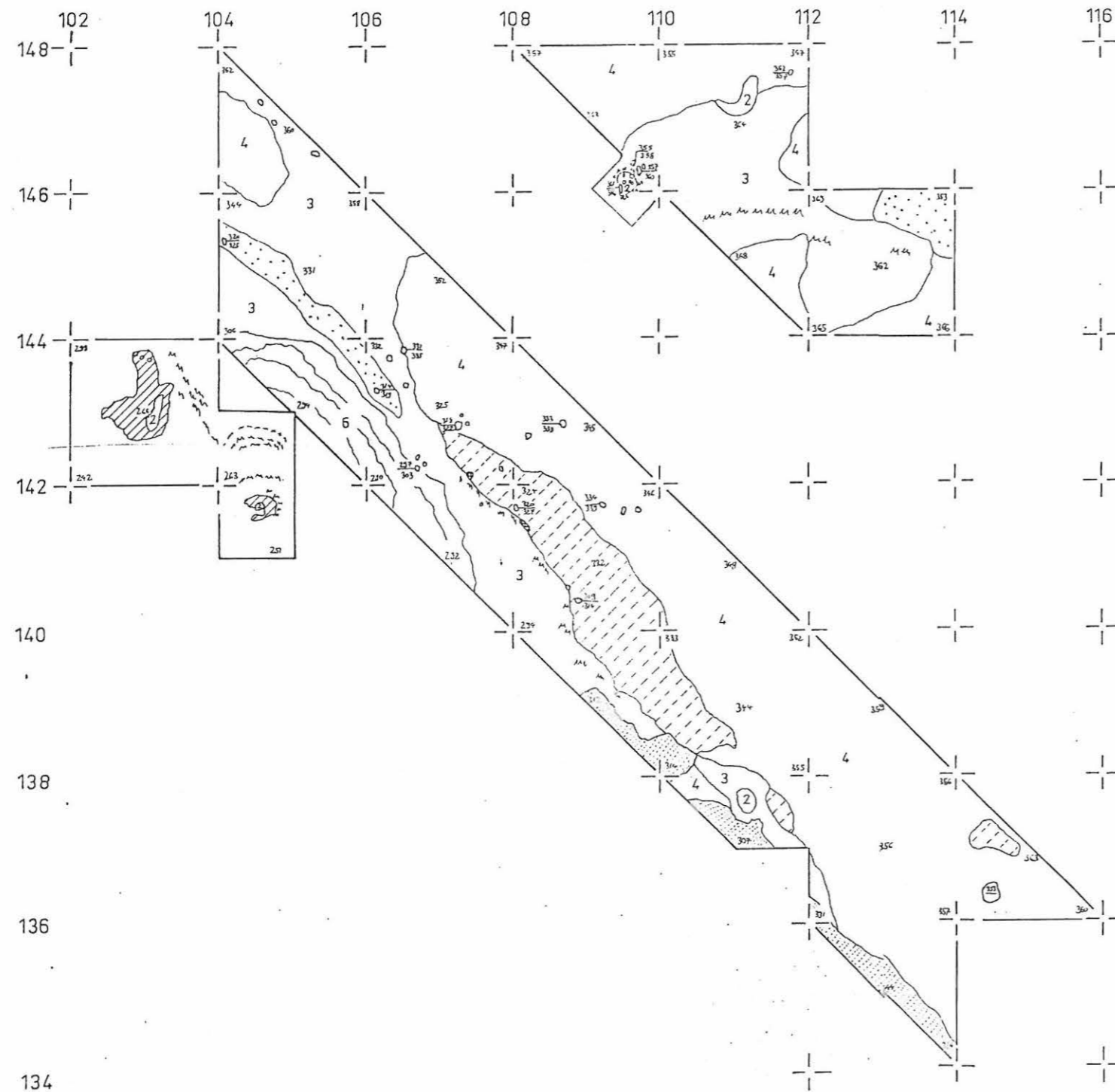

- 2 huuhtoutunut maa
- 3 puhdas ruskea hiekka
- 4 puhdas vaalea hiekka
- ruostehiekka
- 6 mangaanihiekka
- tumma punainen kulttuurikerros
- heikko kulttuurimaa
- punamullan värjäämä hiekka
- karkea hiekka
- o kivi

TERVOLA 30 TÖRMÄVAARA

L. RUONAVAARA 1987

Pohjoisalue

Taso 7 ~~mk 1:50~~ pienennöskopia

KP 62,43m mpy Lukema 217

Piirt. V. Laulumaa, H.-P. Schulz

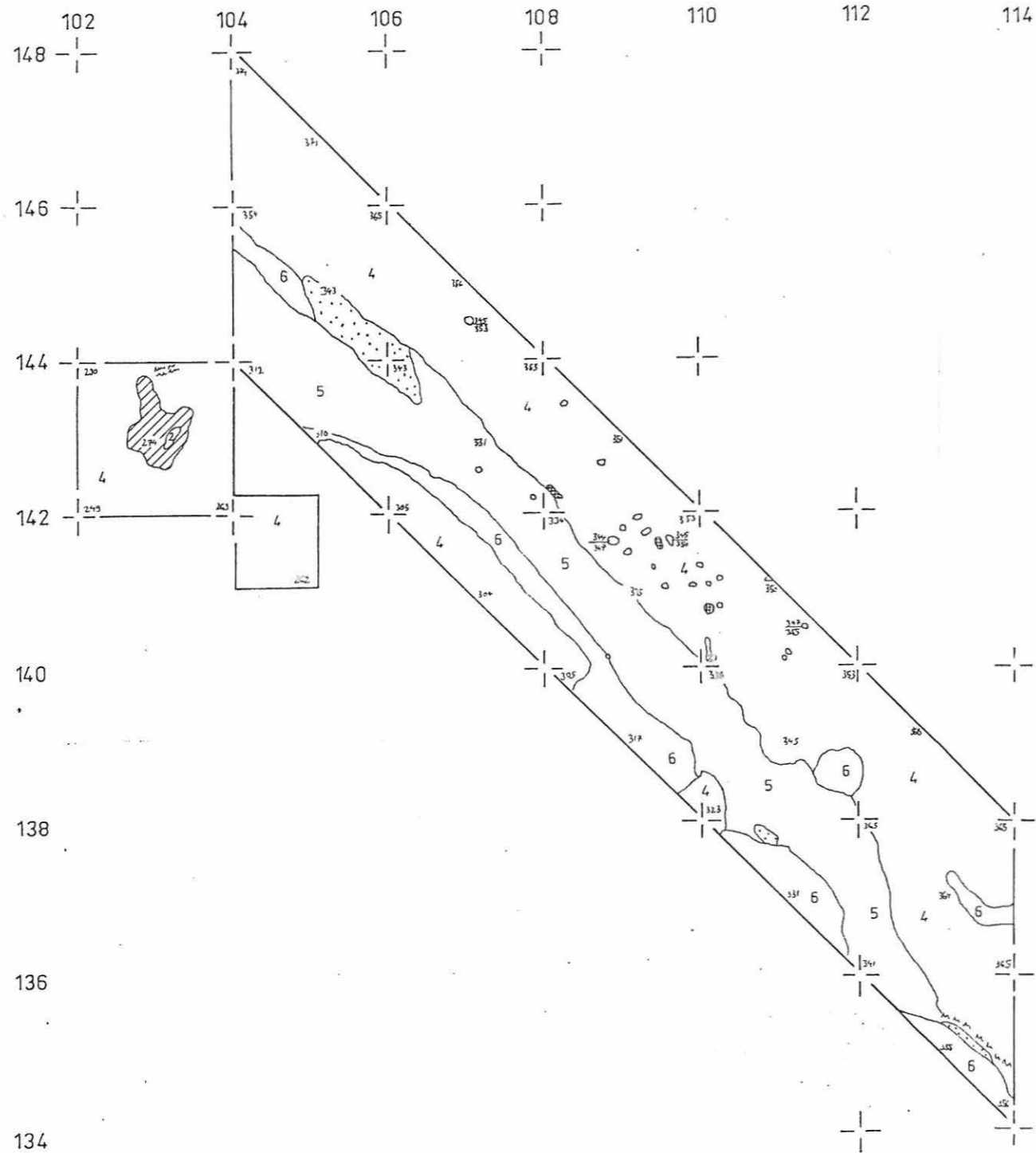

- 2 huuhtoutunut maa
- 4 puhdas vaalea hiekka
- 5 ruostehiekka
- 6 mangaanihiekkä
- tumma punainen kulttuurikerros
- punamullan värjäämä hiekka
- karkea hiekka
- o kivi

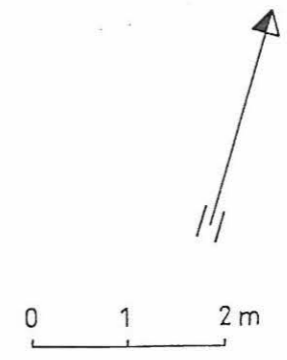

TERVOLA 30 TÖRMÄVAARA

L.RUONAVAARA 1987

Pohjoisalue

Taso 8 ~~mk 1:50~~ *piirustuskopio*

KP 62,43 m mpy lukema 217

Piirt. V.Laulumaa, H.-P. Schulz

- 2 huuhtoutunut maa
- 4 puhdas vaalea hiekka
- 3 puhdas ruskea hiekka
- 5 ruostehiekka
- 6 mangaanihiekkä
- tumma punainen kulttuurikerros
- heikko kulttuurimaa

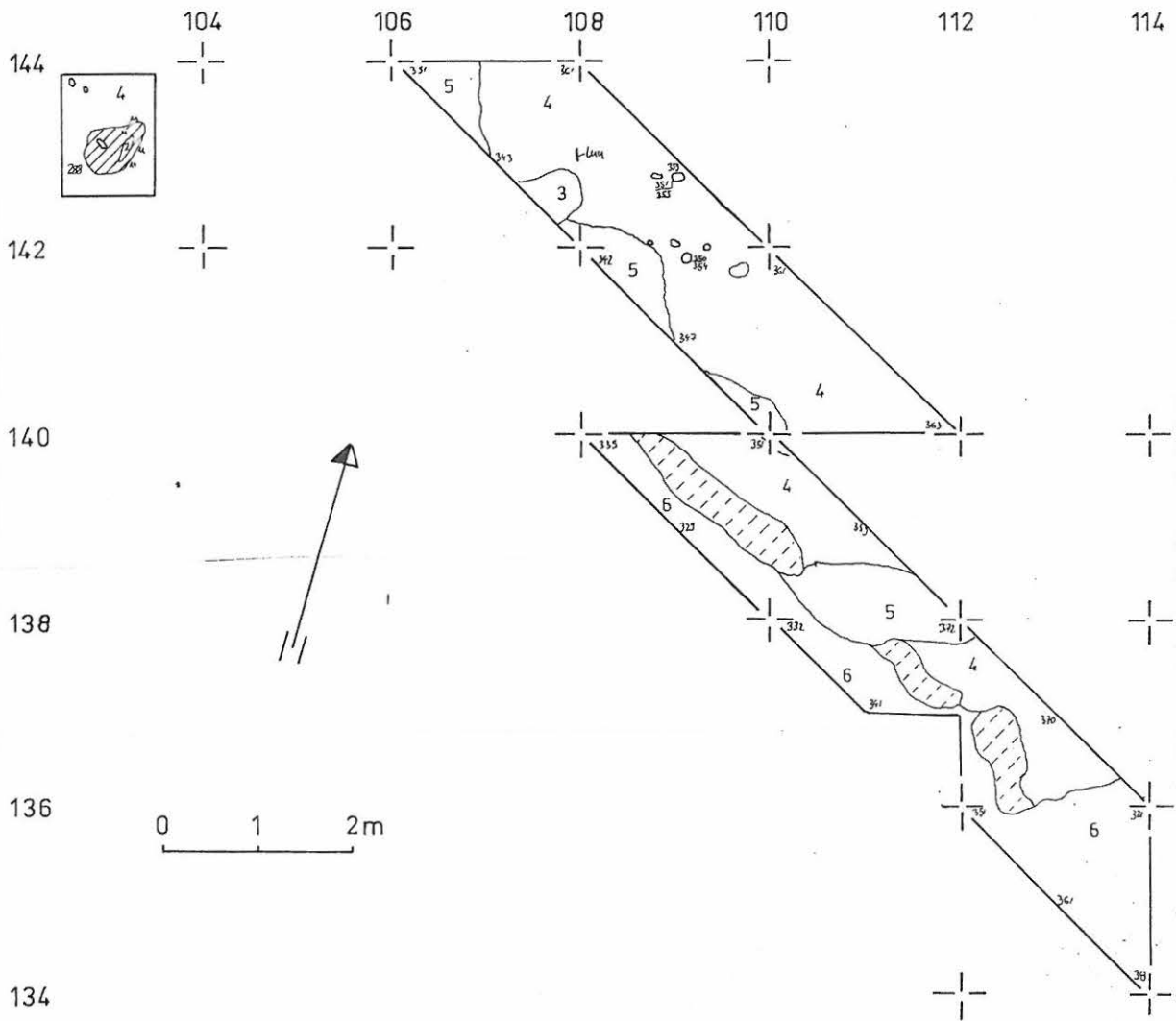

TERVOLA 30 TÖRMÄVAARA

L.RUONAVAARA 1987

Pohjoisalue

Taso 9 mk 1:50 *pienennäköpiirros*

KP 62,43m mpy lukema 217

Piirt. H.-P. Schulz

- 4 puhdas vaalea hiekka
- $\frac{1}{2}$ AA ruostehiekka
- 6 mangaanihiekka
- heikko kulttuurimaa
- karkea hiekka
- o kivi

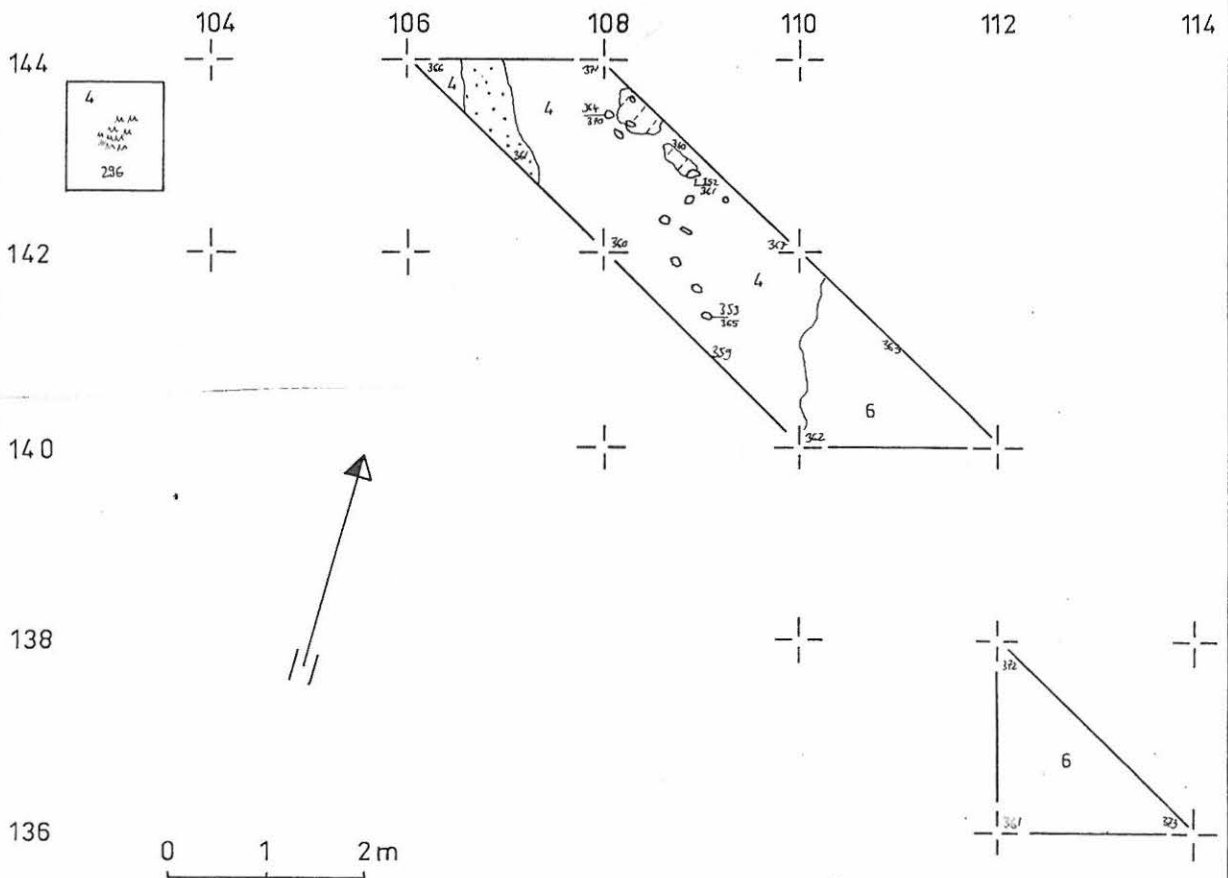

TERVOLA 30 TÖRMÄVAARA

L.RUONAVAARA 1987

Eteläalue

Taso 1 ~~mk 1:50~~ *pienemestopio*

KP 62,43m mpy lukema 217

Piirt. V. Laulumaa

- 2 huuhtoutunut maa
- 3 puhdas ruskea hiekka
- 4 puhdas vaalea hiekka
- tumma punainen kulttuurikerros
- heikko kulttuurimaa
- kivi



0 1 2 m



TERVOLA 30 TÖRMÄVAARA

L. RUONAVAARA 1987

Eteläalue

Taso 2 ~~mk 1:50~~ pienehköskopia

KP 62,43 m mpy lukema 217

Piirt. V. Laulumaa, H.-P. Schulz

- 2 huuhtoutunut maa
- 3 puhdas ruskea hiekka
- 4 puhdas vaalea hiekka
- 5 mangaanihiekkä
- tumma punainen kulttuurikerros
- heikko kulttuurimaa
- kivi



0 1 2 m

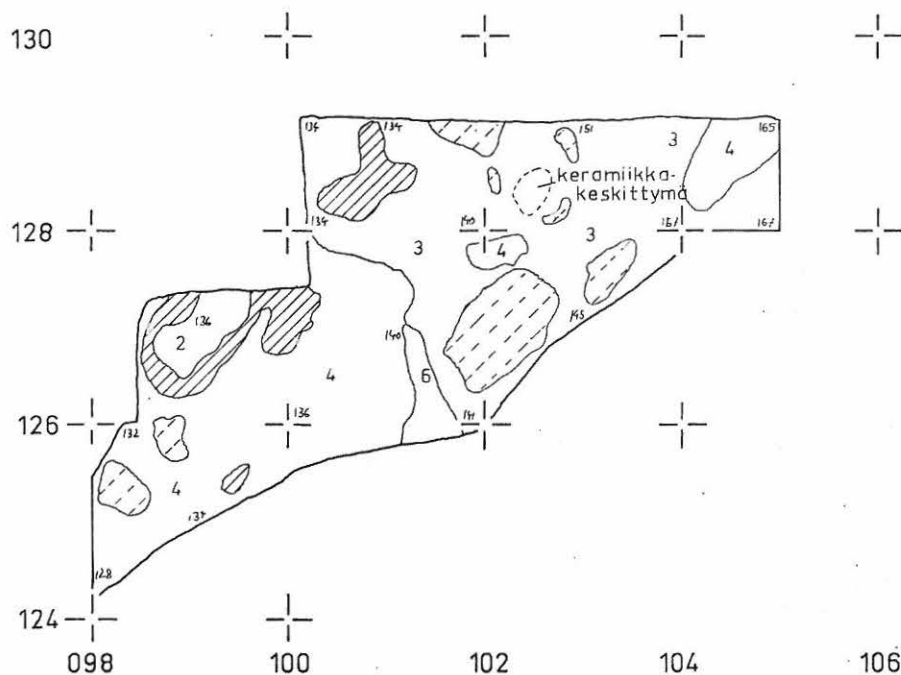

TERVOLA 30 TÖRMÄVAARA

L.RUONAVAARA 1987

Eteläalue

Taso 3 ~~mk 1:50~~ *pienennäköpiirros*

KP 62,43m mpy lukema 217

Piirt. H.-P. Schulz

- 2 huuhtoutunut maa
- 3 puhdas ruskea hiekka
- 4 puhdas vaalea hiekka
- 6 mangaanihiekkä
- tumma punainen kulttuurikerros
- heikko kulttuurimaa
- hiili ja noki



0 1 2 m

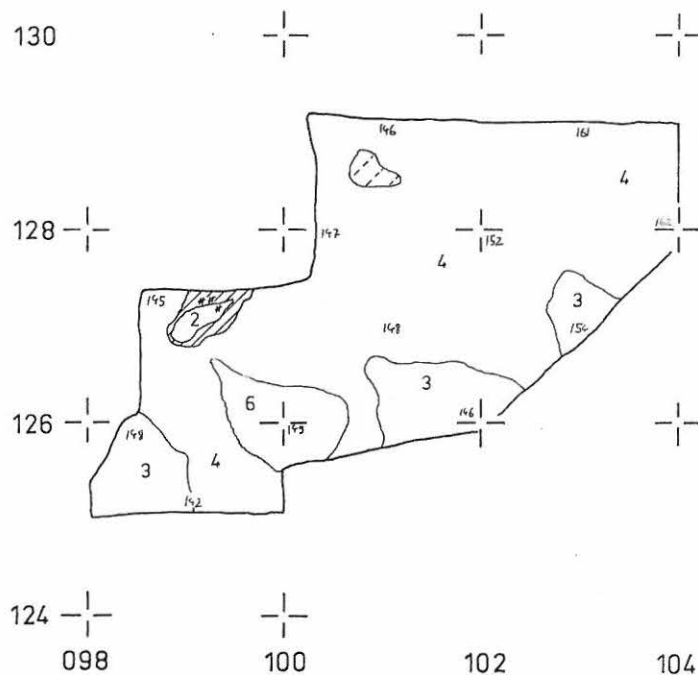

TERVOLA 30 TÖRMÄVAARA



L.RUONAVAARA 1987

Eteläalue

Taso 4 ~~mk 1:50~~ pienoismäskipio

KP 62,43m mpy lukema 217

Piirt. H.- P. Schulz

-  puhdas vaalea hiekka
-  ruostehiekka
-  tumma punainen kulttuurikerros



0 1 2m

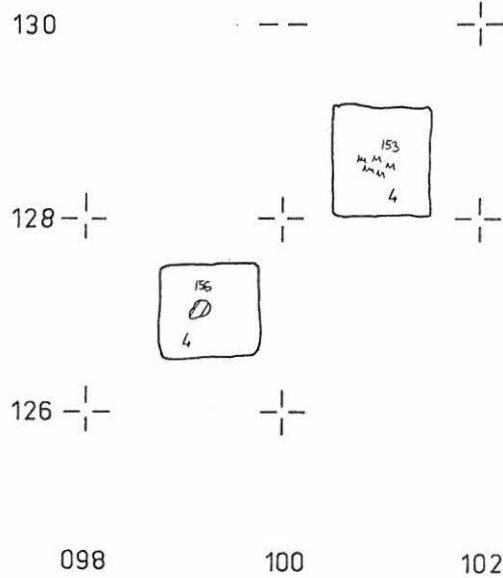

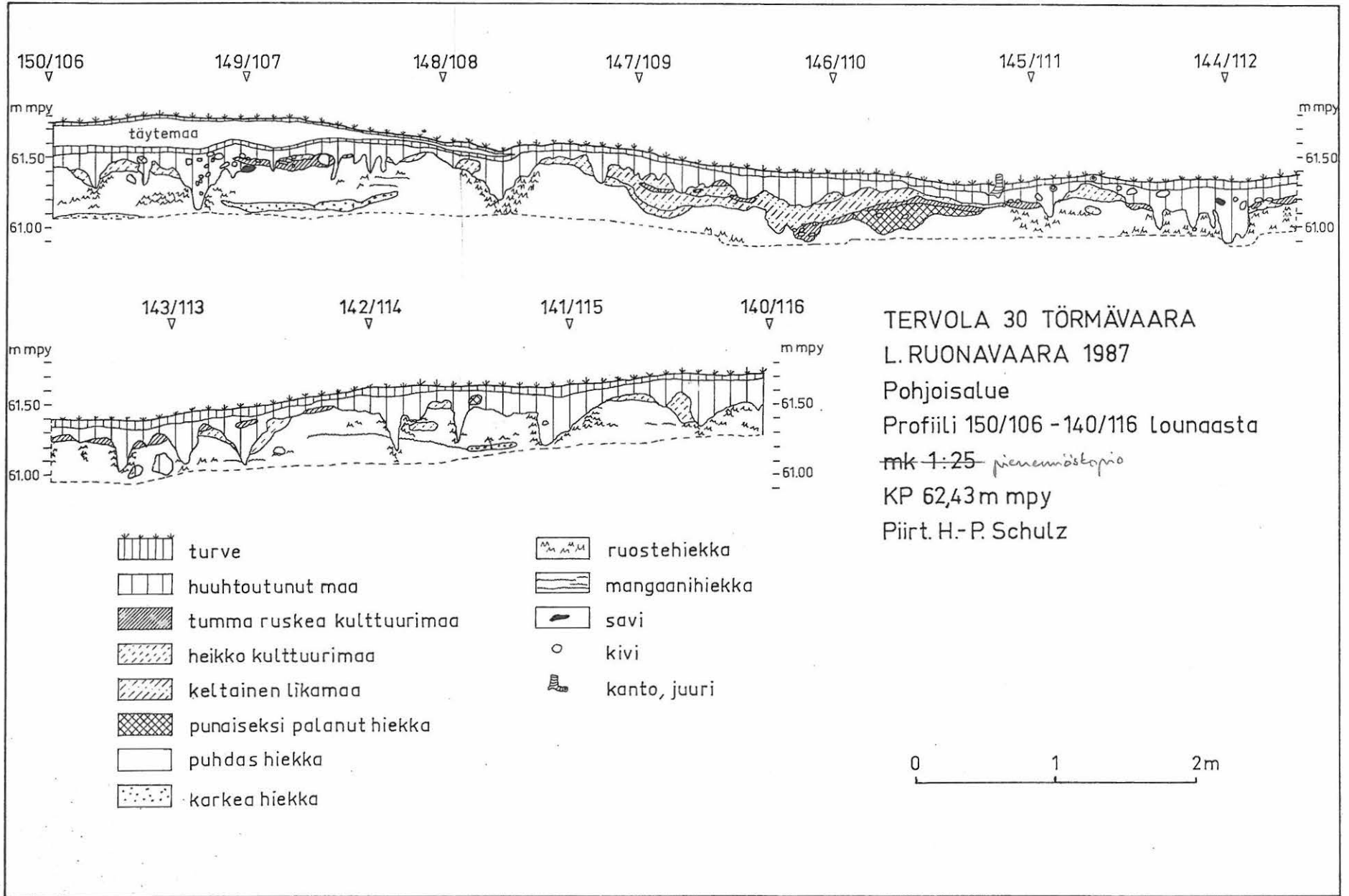

TERVOLA 30 TÖRMÄVAARA
Leena Ruonavaara 1987

POHJOISALUE
LÖYTÖKARTTA, TASO 1
mk 1:50 *pienuurolle*

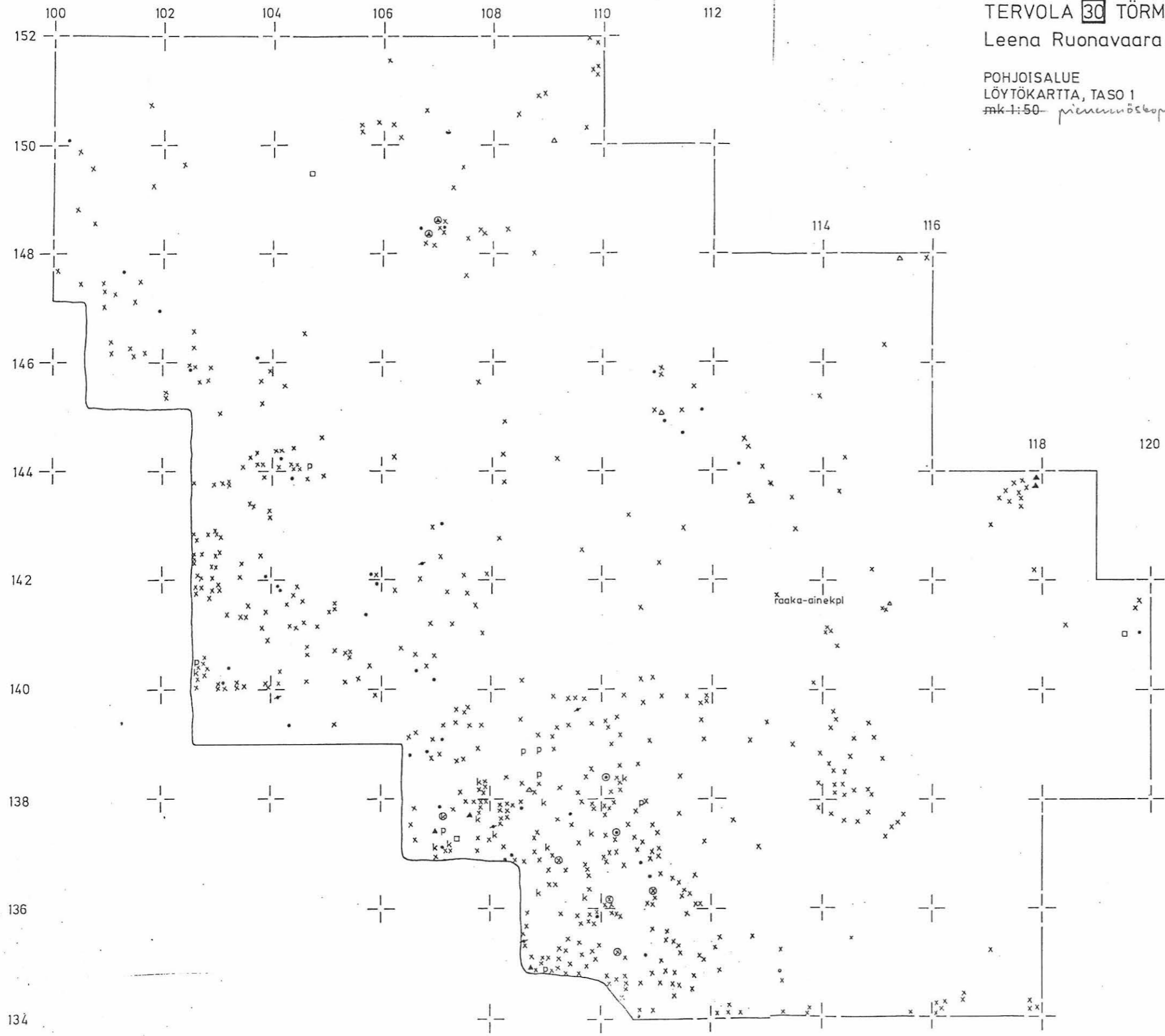

- x kvartsi
- liuske
- ↘ liuske-esine
- iskukivi
- k keramiikka
- o palanut savi
- ▲ palanut luu
- △ palamaton luu
- p punamulta
- ⊗ löytökeskittymä

TERVOLA 30 TÖRMÄVAARA
Leena Ruonavaara 1987

POHJOISALUE
LÖYÖKARTTA, TASO 2
mk 1:50 *pienmäästöpäivä*

- x kvartsi
- liuske
- ◄ liuske-esine
- h hioin
- k keramiikka
- ▲ palanut luu
- p punamulta
- ⚡ pii
- ⊙ löytökeskittymä

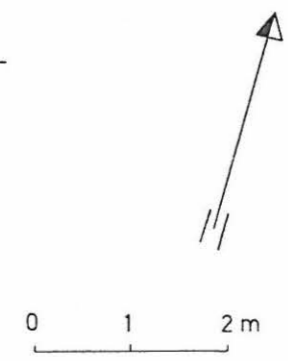
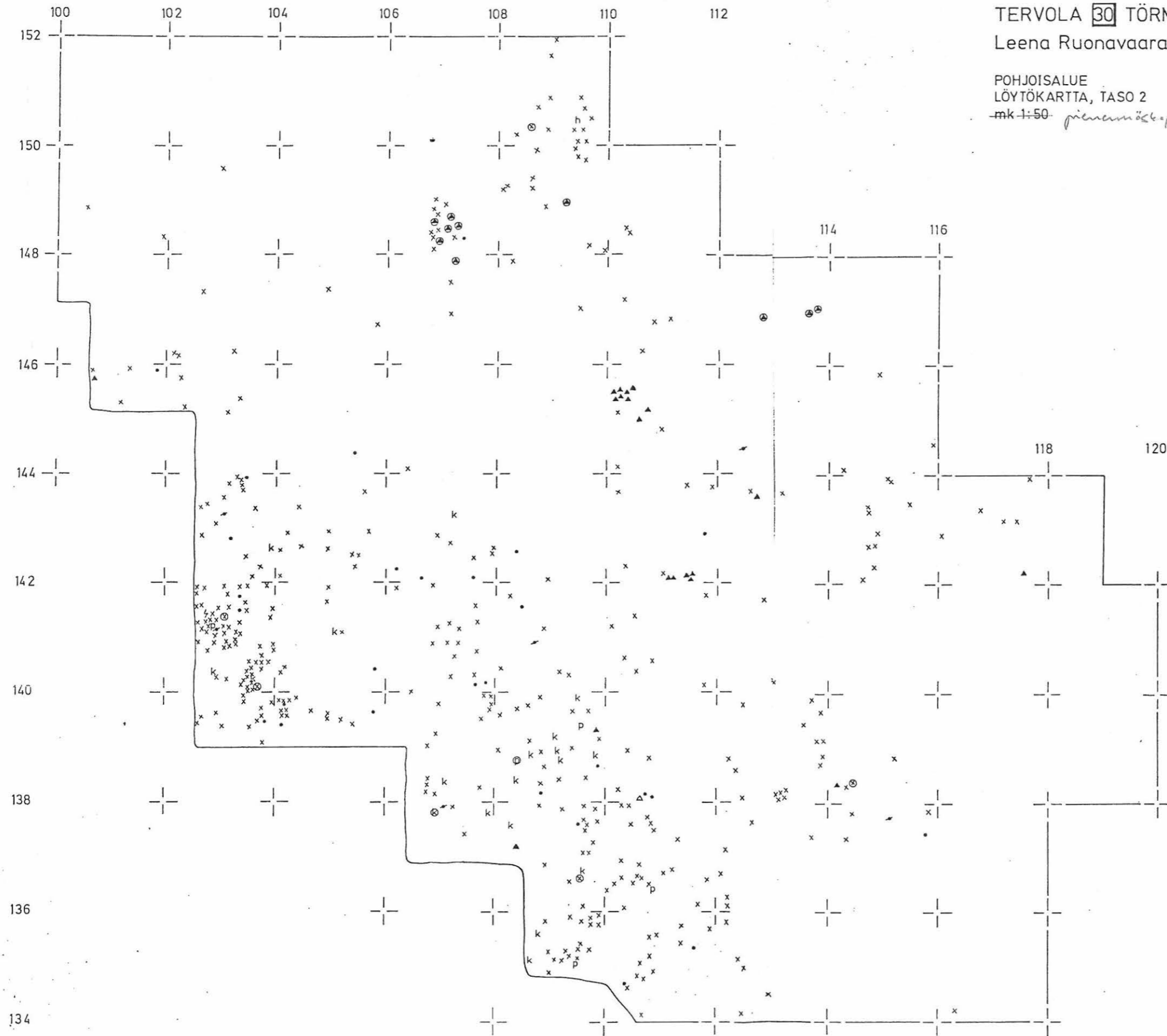

TERVOLA 30 TÖRMÄVAARA
Leena Ruonavaara 1987

POHJOISALUE
LÖYTÖKARTTA, TASO 3
-mk 1:50 *pienennäköinen*

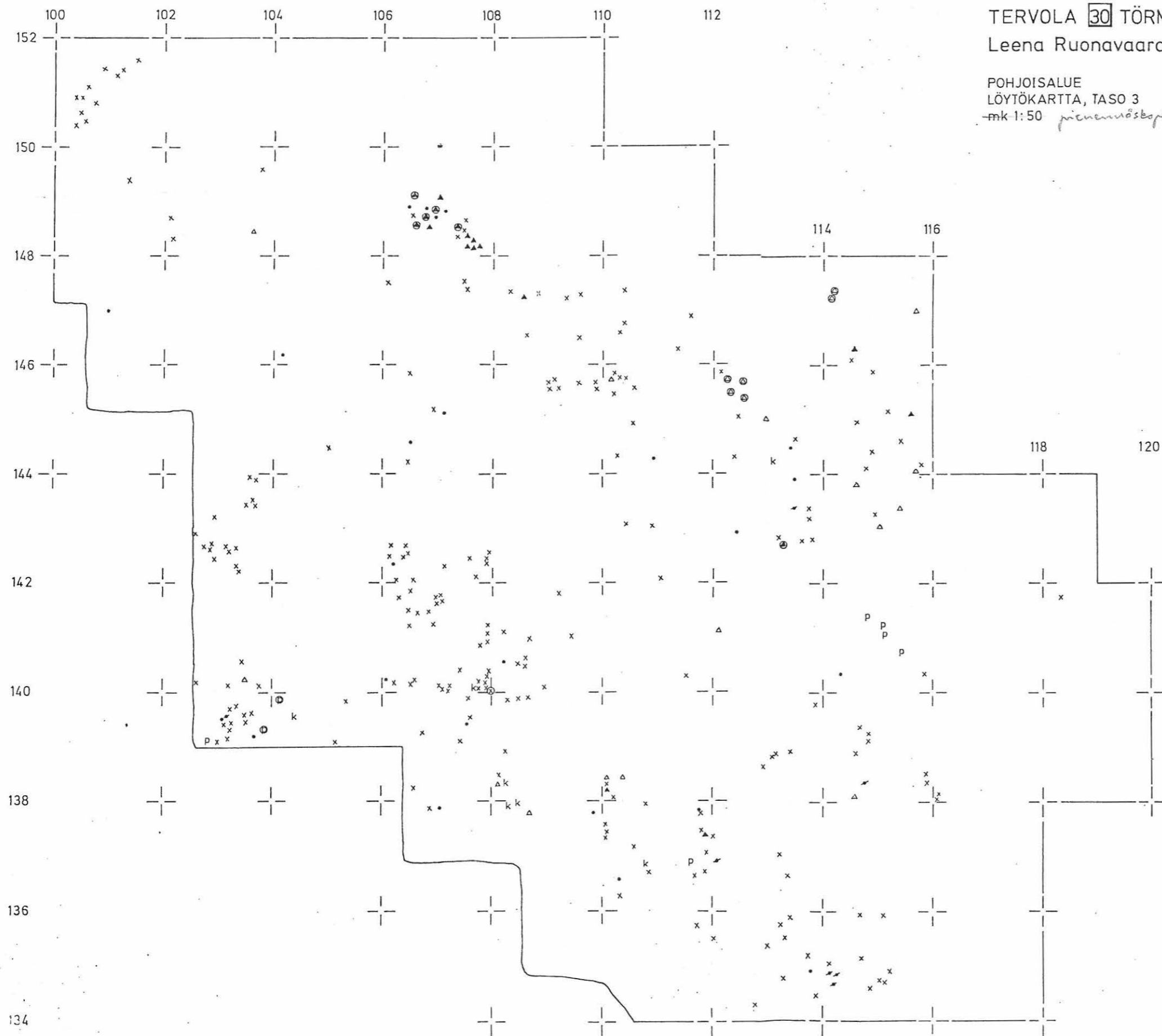

- x kvartsi
- liuske
- ◄ liuske-esine
- k keramiikka
- ▲ palanut luu
- △ palamaton luu
- p punamulta
- ⊙ löytökeskittymä

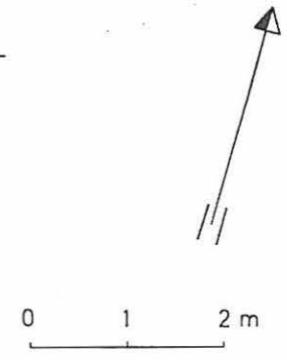

TERVOLA 30 TÖRMÄVAARA
Leena Ruonavaara 1987

POHJOISALUE
LÖYTÖKARTTA, TASOT 4 - 10
mk 1:50 *pienemmistöpro*

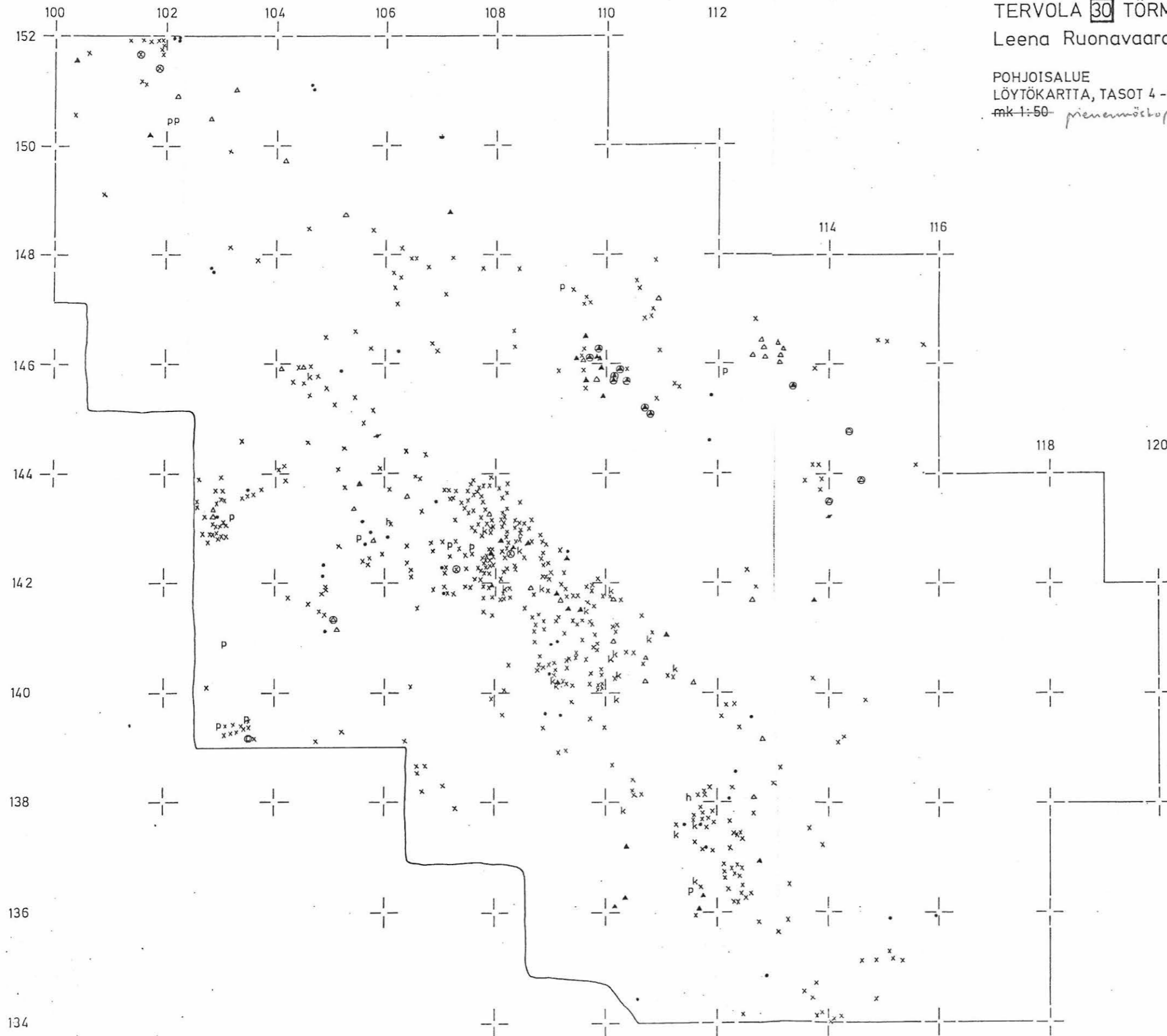

- x kvartsi
- liuske
- liuske-esine
- h hioin
- k keramiikka
- ▲ palanut luu
- △ palamaton luu
- p punamulta
- ⊙ löytökeskittymä

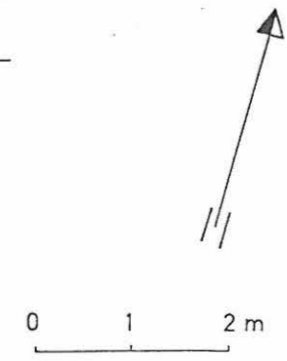

TERVOLA 30 TÖRMÄVAARA

Leena Ruonavaara 1987

ETELÄALUE
LÖYTÖKARTTA, TASO 1
mk 1:50 *pienennäköinen*

- x kvartsi
- liuske
- k keramiikka
- ▲ palanut luu
- p punamulta
- ζ pii
- ⊗ löytökeskittymä

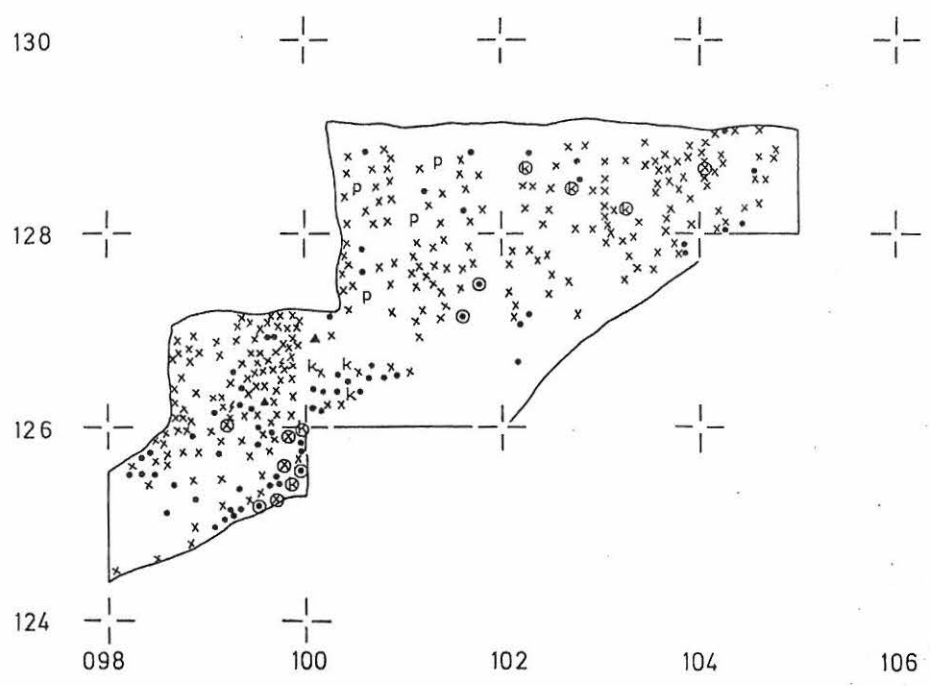
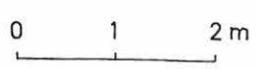

TERVOLA 30 TÖRMÄVAARA
Leena Ruonavaara 1987

ETELÄALUE
LÖYTÖKARTTA, TASO 2
mk 1:50 *pieneennöskopia*

- x kvartsi
- liuske
- k keramiikka
- ▲ palanut luu
- △ palamaton luu
- ⊗ löytökeskittymä



0 1 2 m

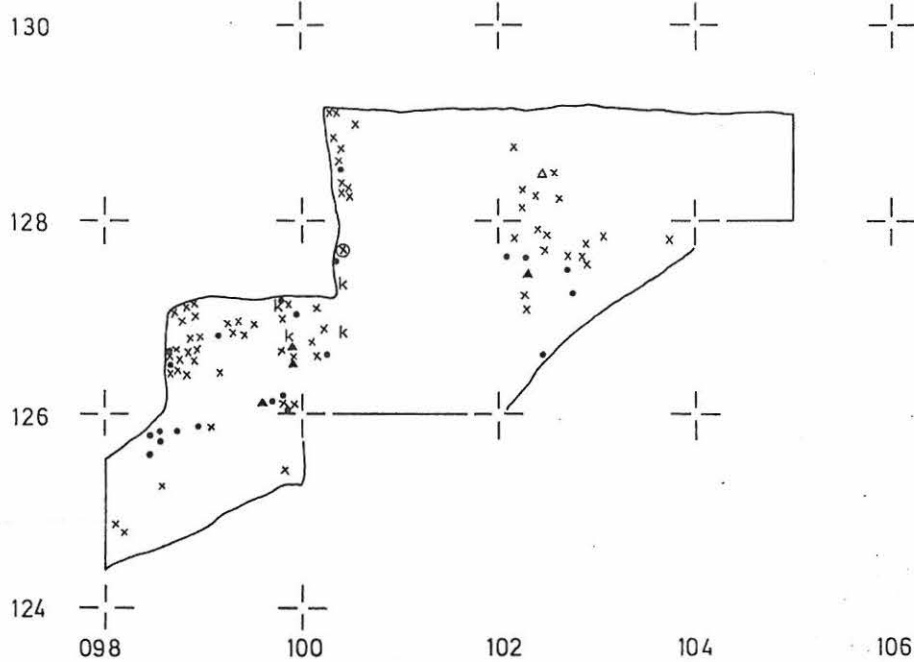

TERVOLA 30 TÖRMÄVAARA
Leena Ruonavaara 1987

ETELÄALUE
LÖYTÖKARTTA, TASOT 3-4

~~mk 1:50~~ pienennöskartta

- x kvartsi
- liuske
- k keramiikka
- ⊗ löytökeskittymä



0 1 2 m

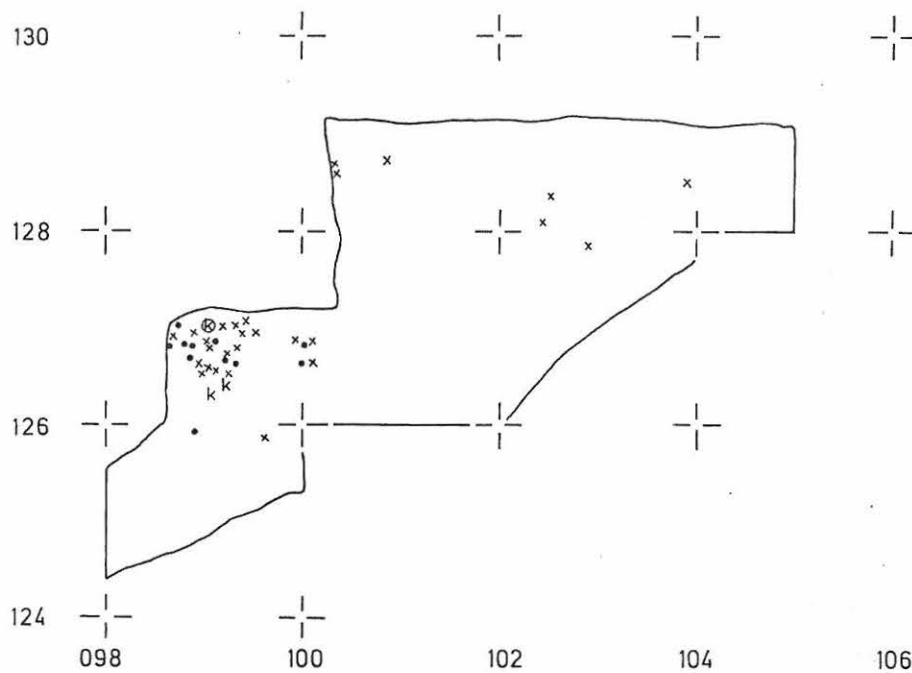

12
TERVOLA 30 TÖRMÄVAARA

L. RUONAVAARA 1987

Pintavaaituksiin perustuva verkkoprojektio

atsimuutti 119,5° (kaakosta)

kallistuskulma 45°

~~mk 1:100~~ — pienennöskerto

piirt. J. Setälä

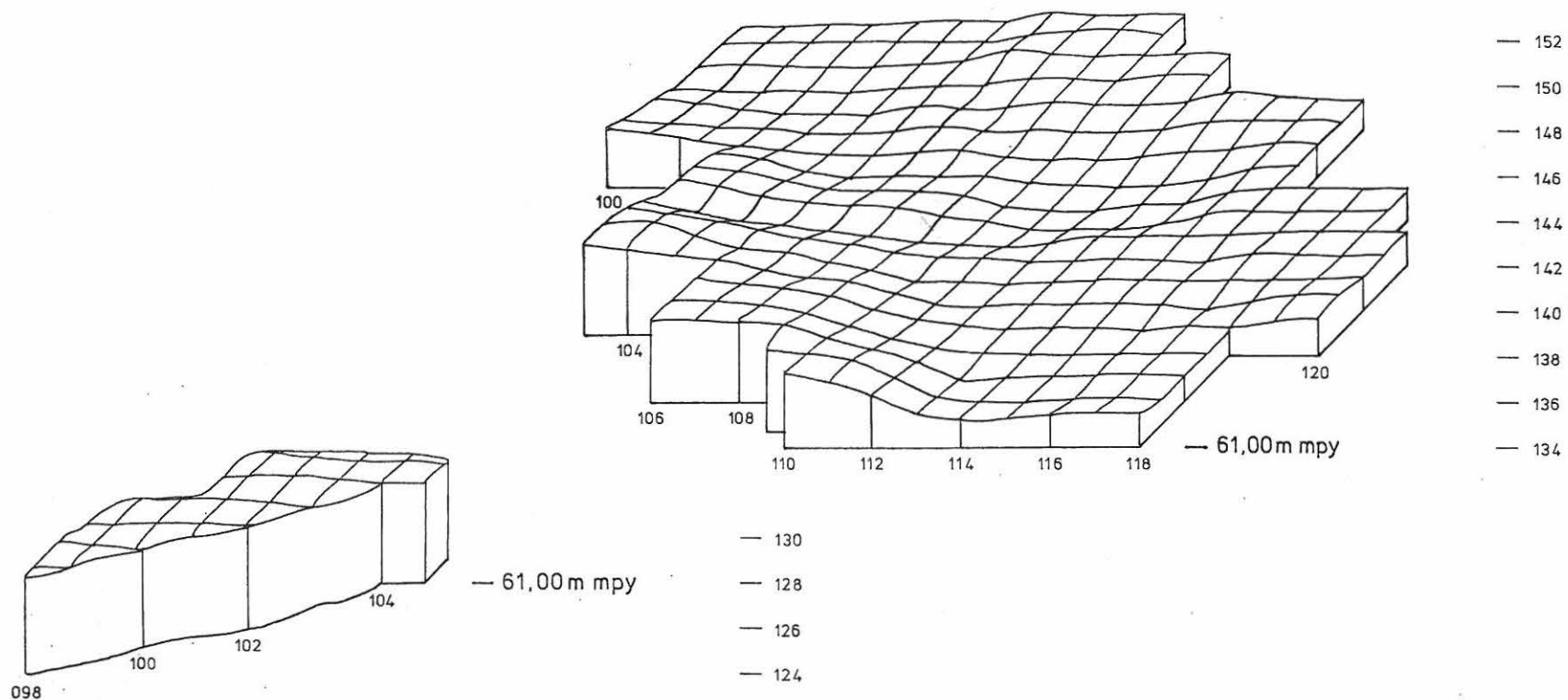
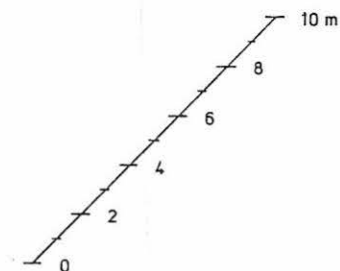

TERVOLA 30 TÖRMÄVAARA 1987



F 71871 - 71878

1. Panoraama suuntaan länsi-pohjoinen - itä. Kaivausalue nuolien välissä.



F 71847, 71848

2. kodanpohja (Heikkinen 1986, nro. 269) ennen avaamista.
Kuva idästä.



F 71849, 71850

3. kodanpohja nro. 269 ennen avaamista, kuva lännestä.



4 Kodanpohjan lounaispuoli tasossa 1. SE F.71851



5 Kodanpohjan koillispuoli tasossa 1. SE F.71890



6 Kodanpohjan lounaispuoli tasossa 2. E F.71855

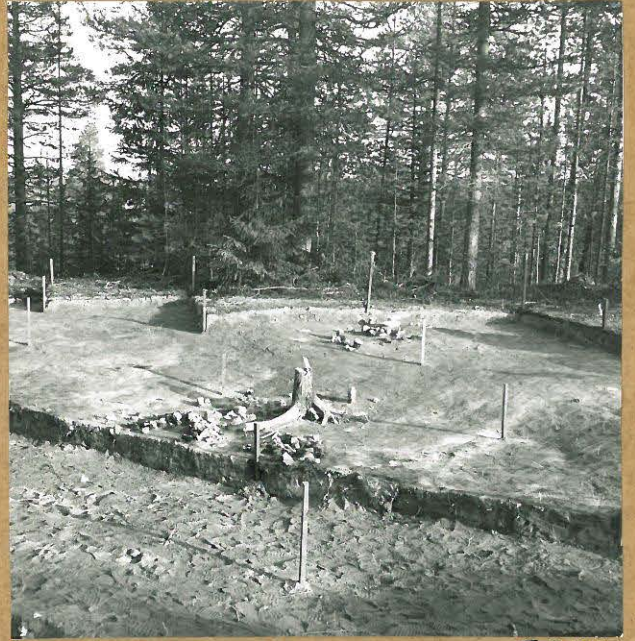

7 Kodanpohjan koillispuoli tasossa 2. SSE F.71912



8 Kodanpohjan lounaispuoli tasossa 3. SSE F.71865



9 Kodanpohjan koillispuoli tasossa 3. S F.71917



10 Profili kiveyksen halkaisijasta F. 71883
paalujen 150/106 ja 148/108 vä-
lillä. S

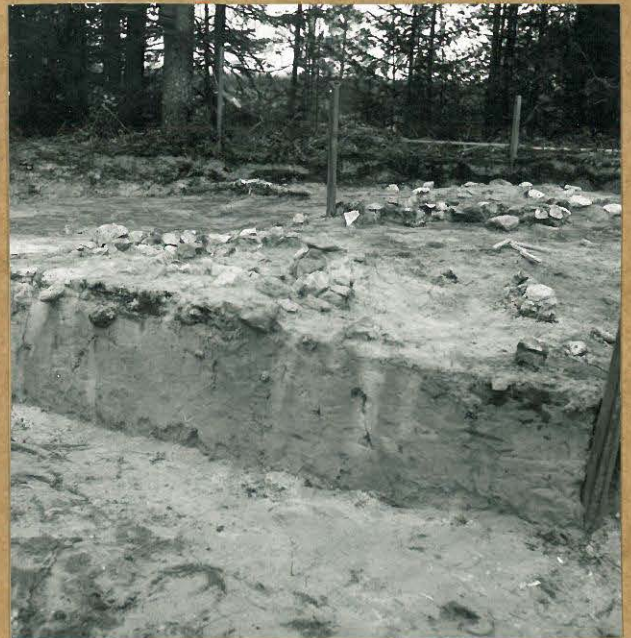

11 kiveystä ruudun 148/106 ta- f. 71888
sassa 1. SE



12 Kiveystä ruudun 148/106 ta- F. 71861
sassa 2 (kiveyksen lounaispuoli). E



13 kiveystä ruudun 148/106 ta- F. 71900
sassa 2 (kiveyksen koillispuoli). SW



14

F. 71916

kiveystä ruudussa 148/106
sassa 2:n N



15 kiveystä ruuduissa 150/108 F. 71889
tasossa 1. NNE

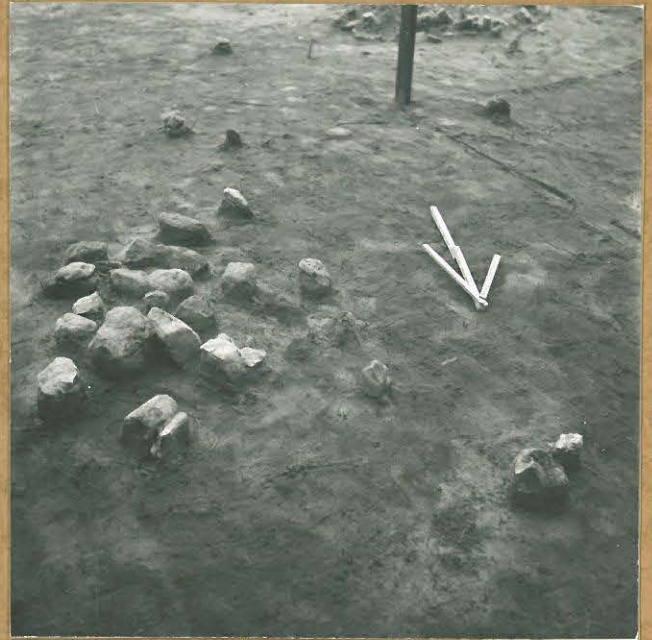

16 sama tasossa 2. F. 71906



17 kiveystä ruuduissa 144/110 ja F. 71854
142/110-112 tasossa 1 (kiveyksen lounais-
puoli). W.



18 kiveystä ruuduissa 144/110 ja F. 71893
142/112 tasossa 1 (kiveyksen koillis-
puoli). SE



19 kiveystä ruuduissa 144/110 ja F. 71857
142/110-112 tasossa 2 (kiveyksen lounais-
puoli) W.

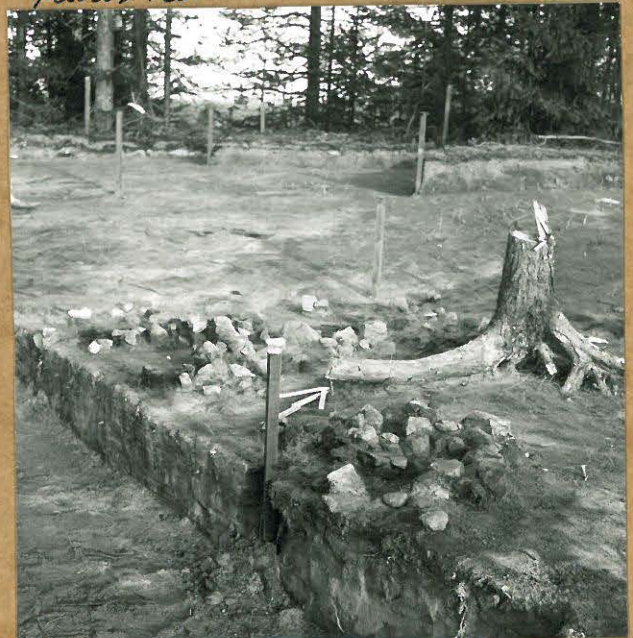

20 kiveystä ruuduissa F. 71914
144/110 ja 142/112 tasossa 2 (kiveyksen
koillispuoli). SE

Matti L. Ruuska

TERVOLA 30 TÖRMÄVAARA 1987



21 Kivystä ruudusta 144/110 tasosta 3. W
(kivetyksen louhaispuoli) F. 71864



22 Kivystä ruudusta 144/110 ta-
fossa 3. WNW (kivetyksen kouluis-
puoli). F. 71920



23 Kivystä ruudusta
144/110 tasosta 4. S F. 71870



24 Ruudun 144/110
W-E - halkaisijan profiiliä. S F. 71886

TERVOLA 30 TÖRMÄVAARA 1987

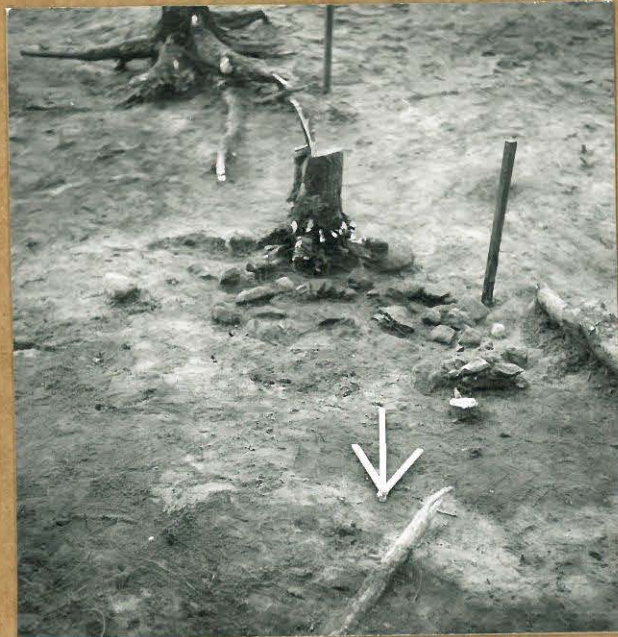

25 kivystä ruudusta F. 71860
144-146/106 tasossa 2. N



26 kivystä ruudusta 146/106 F. 71869
tasossa 3. E



27 Osittain hiiltynyt puuta ruudusta 150/102 tasossa 4. F. 71879

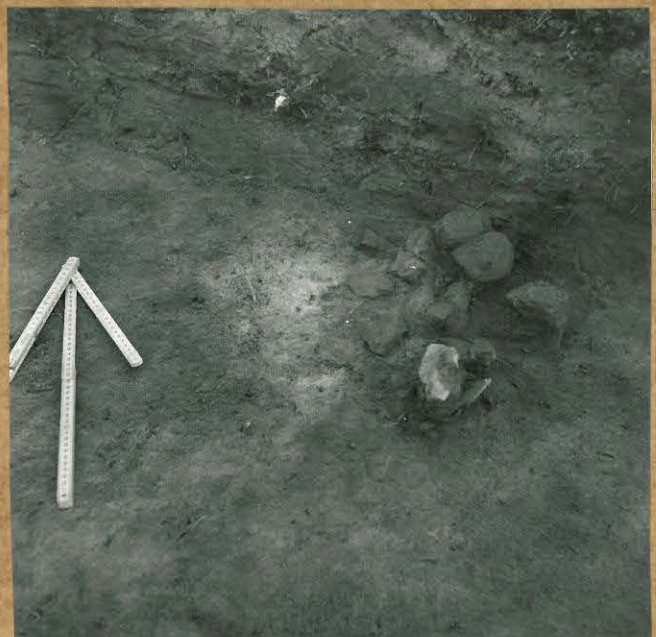

28 kivystä ruudusta 146/106 tasossa 5. S F. 71881



29 kivestä" muuruissa 140/114 F. 71894
tontin 1. SE



30 kivestä" muuruissa 138- F. 71895
140/116 tontin 1. S



31 kivestä" muuruissa 142/ F. 71907
116-118 tontin 1. S.



32 Kivestä" muuruissa F. 71910
146/114-116 tontin 2. NNE

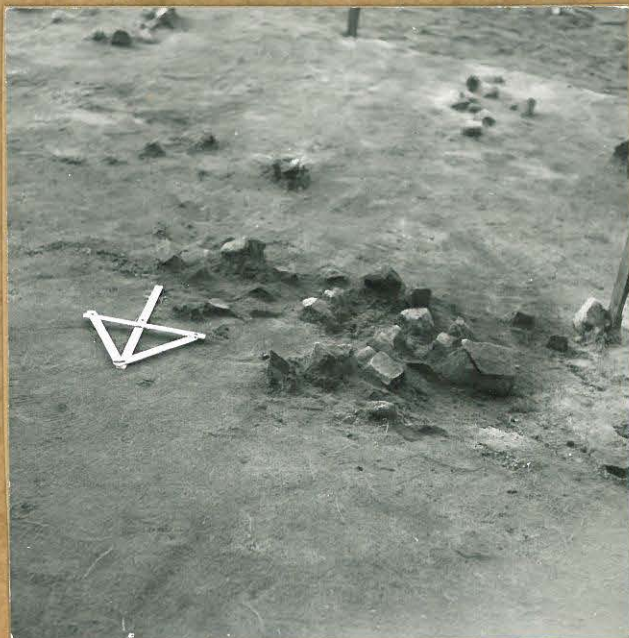

kivestä" muuruissa 144-146/112
tontin 3. N