

UMARK 15
Arkeologisk Rapport
Institutionen för Arkeologi
Umeå Universitet

Diarienummer NM 31395, Nationalmuseum Finland



Arkeologisk undersökning

**Pörnullbacken
Vörå sn
Österbotten
Finland**

1998

**Del 2(2)
Ritningar**

**Redaktör:
Christina Westlin**

UMARK 15
Arkeologisk Rapport
Institutionen för Arkeologi
Umeå Universitet

Diarienummer NM 31395, Nationalmuseum Finland

Arkeologisk Undersökning

Pörnnullbacken Vörå sn Österbotten Finland 1998 Del 2(2)

Redaktör:

Christina Westlin

Innehåll:

Del 1 RAPPORTER

Loeffler, D. & Risla, P. & Westlin, C. 1999. *Arkeologisk rapport*
Danielsson, E. 1999. *Vedartsanalys*
Hårding, B. 1999. *Osteologisk rapport*
Larsson, L. & Kresten, P. 1998. *Geoarkeologisk rapport*
Possnert, G. 1999. *¹⁴C-analyser*
Viklund, K. 1999. *Arkeobotanisk rapport*

Del 2 RITNINGAR

Loeffler, D. 1999. *Ritningar boplatsoområdet*
Risla, P. 1999. *Ritningar gravområdet*

ISSN 1401-5986

Arkeologisk undersökning, Pörnnullbacken, Vörå sn, Österbotten, Finland
Del 2: Ritningar

Red. Christina Westlin

ISSN 1401-5986

© Arkeologiska institutionen vid Umeå Universitet samt författarna

Innehållsförteckning över plan och profilritningar 1998.

Alla planritningar är ritad i skala 1:20 om inget annat anges. Alla profilritningar är i skala 1:10.

Om inget annat anges är alla planritningarna över anläggningaran ritad så som de syntes direkt under matjordslagret.

Teckenförklaring.

Översikt av undersökningsytorna inom boplatssområde 1995-1998.

Översikt av schakt 6, gravområdet, 1998

Översikt över anläggningar i yta A, schakt 6 gravområdet, 1998

Översikt av anläggningarna inom boplatssområde som undersökts 1995-1998.

Översikt av SV undersökningsområde (boplatssområde) 1998 i skala 1:100

3553. Plan.

3553a, b & c. Plan 1-5 cm under matjorden.

3535a, b & c. Profilplan.

3535a, b & c. Profil 1.

3535a, b & c. Profil 2.

3535a & b. Profil 3.

4883 & 6115. Plan.

4883. Profil 1-7.

6115. Plan, se 4883.

6115. Plan skala 1:10.

6115. Ritningar över anl. NÖ och SÖ sidor i skala 1:10.

6200. Plan och profil.

6220 & 6240. Plan.

6220. Plan 1-2 cm under matjorden

6220 & 6240. Profil.

6240. Plan och profil, se 6220.

6260. Plan och profil.

6280. Plan och profil. (se även 6300)

6300 & 6320. Plan och profilplan.

6300 & 6320. Profil.

6320. Plan och profilplan, se 6300.

6320. Profil, se 6300.

6340. Plan och profil.

6360. Plan och profil.

6380. Plan.

6380. Plan ca 10 cm under matjorden.

6380. Profil.

6400. Plan och plan 1-5 cm under matjorden.
6400a & b. Profilplan.
6400 a & b. Profil.

6420. Plan och profil.
6440, 6460, 6580 & 6600. Plan.
6440 a, b & c. Plan 1-5 cm under matjorden.
6440 a, b & c. Profilplan.
6440a1 & a2. Profil 1.
6440a1, a2 & b. Profil 2.
6440c. Profil 3.

6460. Plan och profil. (se även plan 6440)

6480. Plan.
6480. Profil 1 och 2.

6500. Plan.
6500. Plan över schaktet genom anl. 15-20 cm under matjorden.
6500. Profil.

6520a, b1, b2 & b3. Plan 1-5 cm under matjorden.
6520a, b1, b2 & b3. Profilplan.
6520b1 & b2. Profil 1.
6520b3. Profil 2.
6520a & b3. Profil 3.
6520a. Profil 4.
6520b1. Profil 5.

6540. Plan samt plan 20 cm under matjorden.
6540. Profil.

6560. Plan.
6560. Plan 1-5 cm under matjorden.
6560. Profil.

6580. Plan och profil. (se även plan 6440)

6600. Plan och profil. (se även plan 6440)

6620a & b, 6640, 6660 & 6680. Plan.
6620a & b, 6640, 6660 & 6680. Profilplan.
6620a & b. Profil 1.
6620a och 6660. Profil 2.

6640. Plan, se 6620.
6640. Profil 1 och 2.

6660. Plan, se 6620.
6660. Profil. (se även 6620 profil 2)

6680. Plan, se 6620.
6680. Profil.

6700. Plan och profil.

Översikt av SÖ undersökningsområde (boplatssområde) 1998 i skala 1:100

6720 & 6740. Plan.
6720 & 6740. Profilplan.
6720 och 6740. Profil 1.
6720. Profil 2.
6720. Profil 3.

6740. Plan, se 6720.
6740. Profil, se 6720 profil 1.

6760. Plan och profil.

6780, 6800, 6940a & b samt 7060. Plan.
6780, 6800, 6940a & b samt 7060. Profilplan.
6780 & 6940a. Profil.

6800. Plan, se 6780.
6800 & 6940a. Profil.

6820, 6840, 6860, 6880, 7120 och 7360. Plan.
6820, 6840, 6860, 6880, 7120 och 7360. Profilplan.
6820 och 7120. Profil.
6820 och 6840. Profil.

6840. Plan och profil, se 6820.

6860. Plan, se 6820.
6860. Profil.

6880. Plan, se 6820.
6880. Profil.

6900, 6920, 6960, 6980, 7020 och 7040. Plan.
6900, 6920, 6960, 6980, 7020 och 7040. Profilplan.
6900 och 6920. Profil.

6920. Plan, se 6900.
6920. Profil, se 6900.

6940a och b. Plan, se 6780.
6940a. Profil 1, se 6780.
6940a. Profil 2, se 6800.
6940a och b. Profil 3:1 och 3:2.
6940b. Profil 4 och 5.

6960. Plan, se 6900.
6960 och 6980. Profil.

6980. Plan, se 6900.
6980. Profil, se 6960.

7000. Plan och profil.

7020 Plan och profil. (se även 6900)

7040, 7060 och 7080. Plan. (plan 7040 se även 6900 och plan 7060 se även 6780)
7040, 7060 och 7080. Profilplan.
7040 och 7060. Profil.

7060. Plan, se 6780 och 7040.
7060. Profil, se 7040.

7080. Plan, se 7040.
7080. Profil.

7100 och 7200. Plan.
7100. Profil 1 och 2.

7120. Plan, se 6820.
7120. Profil, se 6820.

7140, 7160, 7180 och 7260. Plan.
7140. Profil.

7160. Plan, se 7140.
7160 & 7180. Profil.

7180. Plan, se 7140.
7180. Profil, se 7160.

7200. Plan och profil. (se även 7100)

7220. Plan.
7220. Profilen ritades ej.

7240. Plan och profil.

7260. Plan, se 7140.
7260. Profilen ritades ej.

7280. Plan samt profil 1 och 2.

7300, 7320 och 7340. Plan.
7300 och 7320. Profil.

7320. Plan, se 7300.
7320. Profil, se 7300.

7340. Plan, se 7300
7340. Profil.

7360 och 7380. Plan. (plan 7360 se även 6820)
7360 och 7380. Profil.

7380. Plan, se 7360.
7380. Profil, se 7360.

7400, 7420, 7440a & b samt 7500. Plan.
7400, 7420, 7440a & b samt 7500. Profilplan.
7400. Profil.

7420. Plan, se 7400.
7420. Profil.

7440a & b. Plan, se 7400.
7440a & b. Profil.

7460, 7480, 7560 och 7600. Plan.
7460 och 7600. Profil.

7480. Plan, se 7460.
7480 och 7560. Profil.

7500 och 7520. Plan. (plan 7500 se även 7400)
7500 och 7520. Profil.

7520. Plan, se 7500.
7520. Profil, se 7500.

7540 och 7560. Plan.
7540 och 7560. Profil.

7560. Plan, se 7460.
7560. Profil, se 7480 och 7540.

7580. Plan och profil.

7600. Plan, se 7460.
7600. Profil, se 7460.

7620 och 7640. Plan.
7620 och 7640. Profil.

7640. Plan, se 7620.
7640. Profil, se 7620.

7660. Plan och profil.

7680. Plan och profil.

7700, 7720, 7740 och 7760. Plan.
7700. Profil.

7720. Plan, se 7700.
7720. Plan 1-2 cm under matjorden och profil.

7740. Plan och profil. (för plan se även 7700)

7760. Plan, se 7700.
7760. Profil ej ritade.

7780. Plan och profil.
7800, 7820 och 7840. Plan.
7800. Profil.

7820. Plan, se 7800.
7820. Plan 1-3 cm under matjorden och profil.

7840. Plan, se 7800.
7840. Profil.

7860 och 7880. Plan.
7860. Profil 1.
7860 och 7880. Profil 2.

7880. Plan, se 7860.
7880. Profil, se 7860 profil 2.

7900. Plan och profil.

7920. Plan och profil.

7940, 8500, 8520, 8540, 8560 och 8600. Plan.
7940 och 8520. Profilplan.
7940 och 8520. Profil. (se även profil 2 8520)

7960. Plan och profil.

7980. Plan och profil.

8000. Plan.
8000. Profilen ritades ej.

8020, 8040, 8060, 8080 och 8100. Plan.
8020 och 8040. Profil.

8040. Plan, se 8020.
8040. Profil, se 8020.

8060. Plan, se 8020.
8060 och 8080. Profil.

8080. Plan, se 8020.
8080. Profil, se 8060.

8100. Plan, se 8020.
8100. Profil.

8120. Utgår.

8140. Plan och profil 1.
8140. Profil 2.

8160, 8180, 8200 och 8420. Plan.
8160. Profil.

8180. Plan, se 8160.
8180. Profilen ritades ej.

8200, 8220, 8260, 8280, 8300, 8420 och 8440. Plan. (plan 8200 och 8420 se även 8160)
8220, 8260, 8280, 8300, 8420 och 8440. Profilplan.
8200. Profilen ritades ej.

8220. Plan, se 8200.
8220 och 8260. Profil.

8240. Plan, se 8200.
8240. Profilen ej ritade.

8260. Plan, se 8200.
8260. Profil, se 8220.

8280. Plan, se 8200.
8280. Profil.

8300. Plan, se 8200.
8300, 8420 och 8440. Profil.

8320, 8340, 8360, 8380 och 8400. Plan.
8320, 8340, 8360 och 8380. Profilplan.
8320 och 8340. Profil.

8340. Plan, se 8320.
8340. Profil, se 8320.

8360. Plan, se 8320.
8360. Profil.

8380. Plan, se 8320.
8380. Profil 1 och 2.

8400. Plan, se 8320.
8400. Profilen ej ritade.

8420. Plan, se 8160 och 8200
8420. Profil, se 8300.

8440. Plan, se 8200
8440. Profil, se 8300.

8460, 8480 och 8580. Plan.
8460. Profil.

8480. Plan, se 8460.
8480. Profil.

8500, 8520, 8540, 8560 och 8600. Profilplan.
8500. Plan, se 7940.
8500 och 8560. Profil.

8520. Plan, se 7940
8520. Profil 1, se 7940.
8520. Profil 2. (med del av 7940)

8540. Plan, se 7940.
8540 och 8600. Profil 1 och 2.

8560. Plan, se 7940
8560. Profil 1, se 8500.
8560. Profil 2.

8580. Plan, se 8460.
8580. Profilplan.
8580. Profil 1 och 2.

8600. Plan, se 7940
8600. Profil 1 och 2, se 8540.

Schakt 6 yta A
10 000 Profil från V

TECKENFÖRKLARING

1		BRUN MO-MJÄLA-SAND (MATJORD)
2		MATJORD MED INSLAG AV SOTIG BEIGE MO-MJÄLA-SAND
3		SVART-BRUN SOTIG MO-MJÄLA-SAND
4		SVART SOTIG MO-MJÄLA-SAND
5		BRUN SOTIG MO-MJÄLA-SAND
6		LJUSBRUN SOTIG MO-MJÄLA-SAND
7		GRÅ SOTIG MO-MJÄLA-SAND
8		ORANGE, RÖD, BEIGE, BRUN & GRÅFLÄCKIG MO-MJÄLA-SAND
9		BEIGE MO-MJÄLA-SAND MED INSLAG AV MATJORD
10		RÖDBRÄND MO-MJÄLA-SAND
11		ORANGE-LJUSRÖD (RÖDBRÄND?) MO-MJÄLA-SAND
12		VIT-BEIGE OMRÖRD LERA-SAND
13		OMRÖRD "OPÅVERKAD" JORD
14		OPÅVERKAD JORD
15	S ○	STEN
16	△	SKÄRVSTEN
17	R	ROT
18	T	TEGEL
19	K	KERAMIK
20		BERGGRUND - BERG I DAGEN
21		DIFFUS GRÄNS
22		TYDLIG GRÄNS
23		SOT
24		KOL

VÖRÅ
PÖRNULLBACKEN

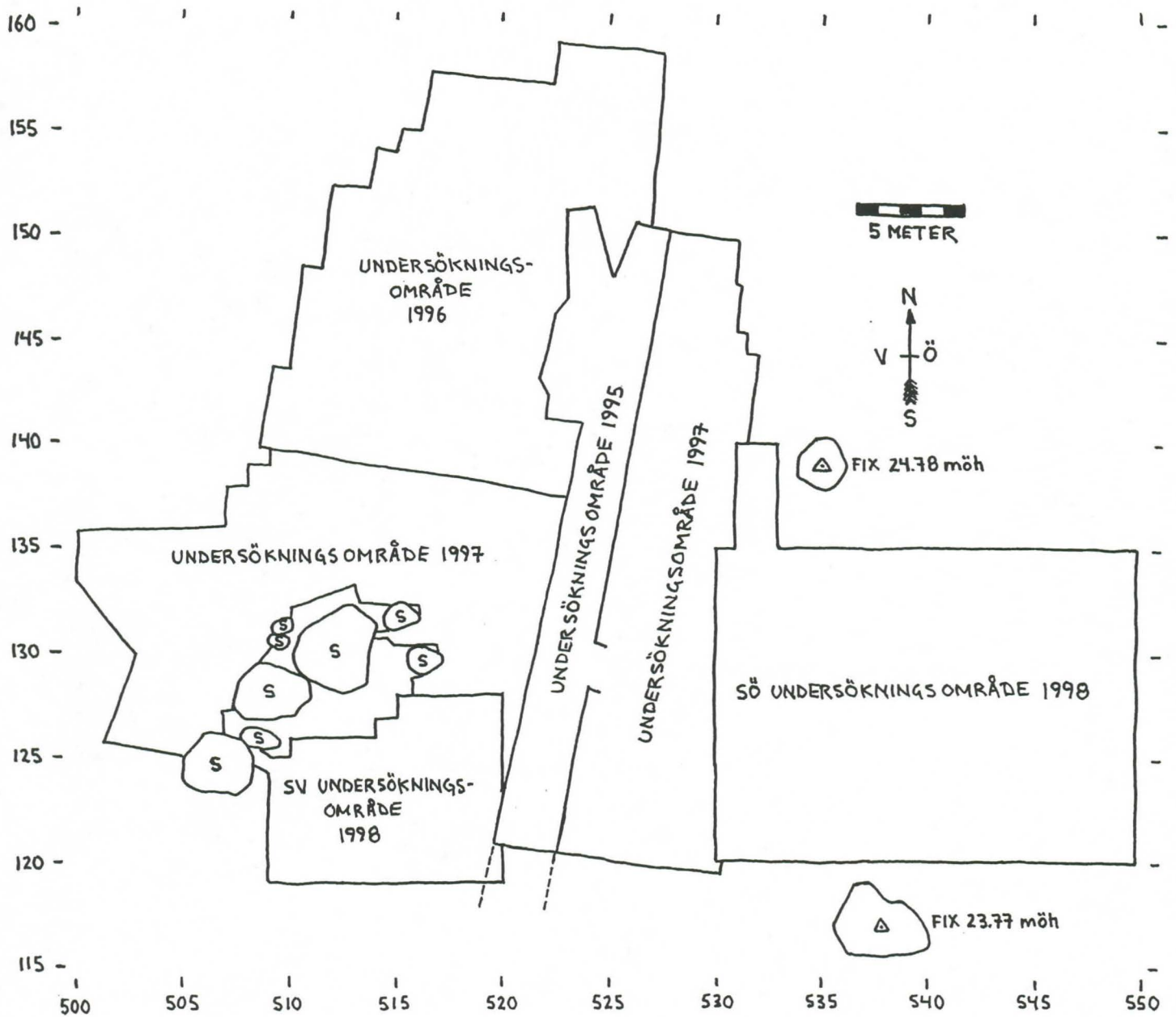

SCHAKT 6
 GRAVOMRADET
 PÖRNULLBACKEN VÖRÅ
 1998

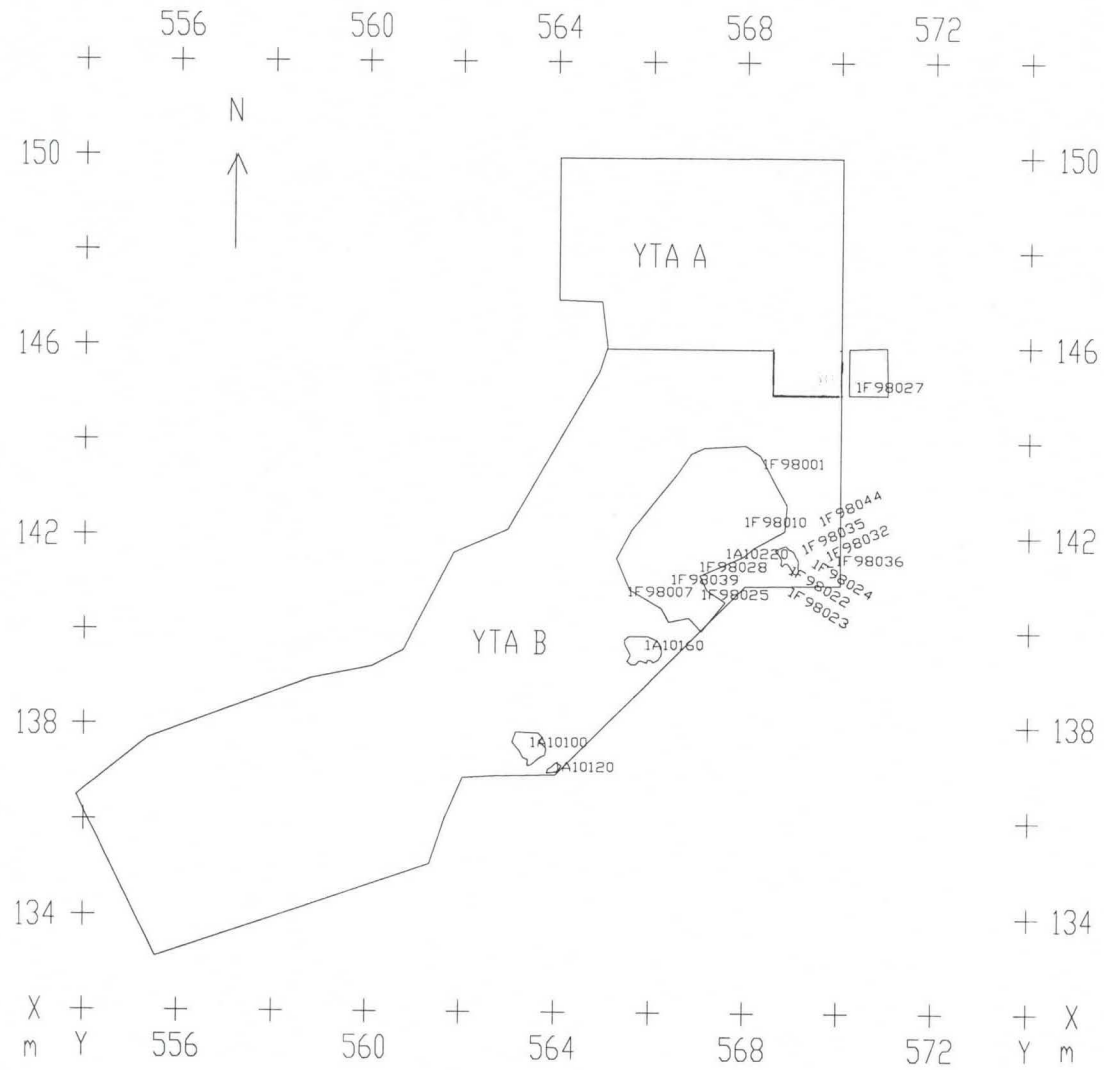

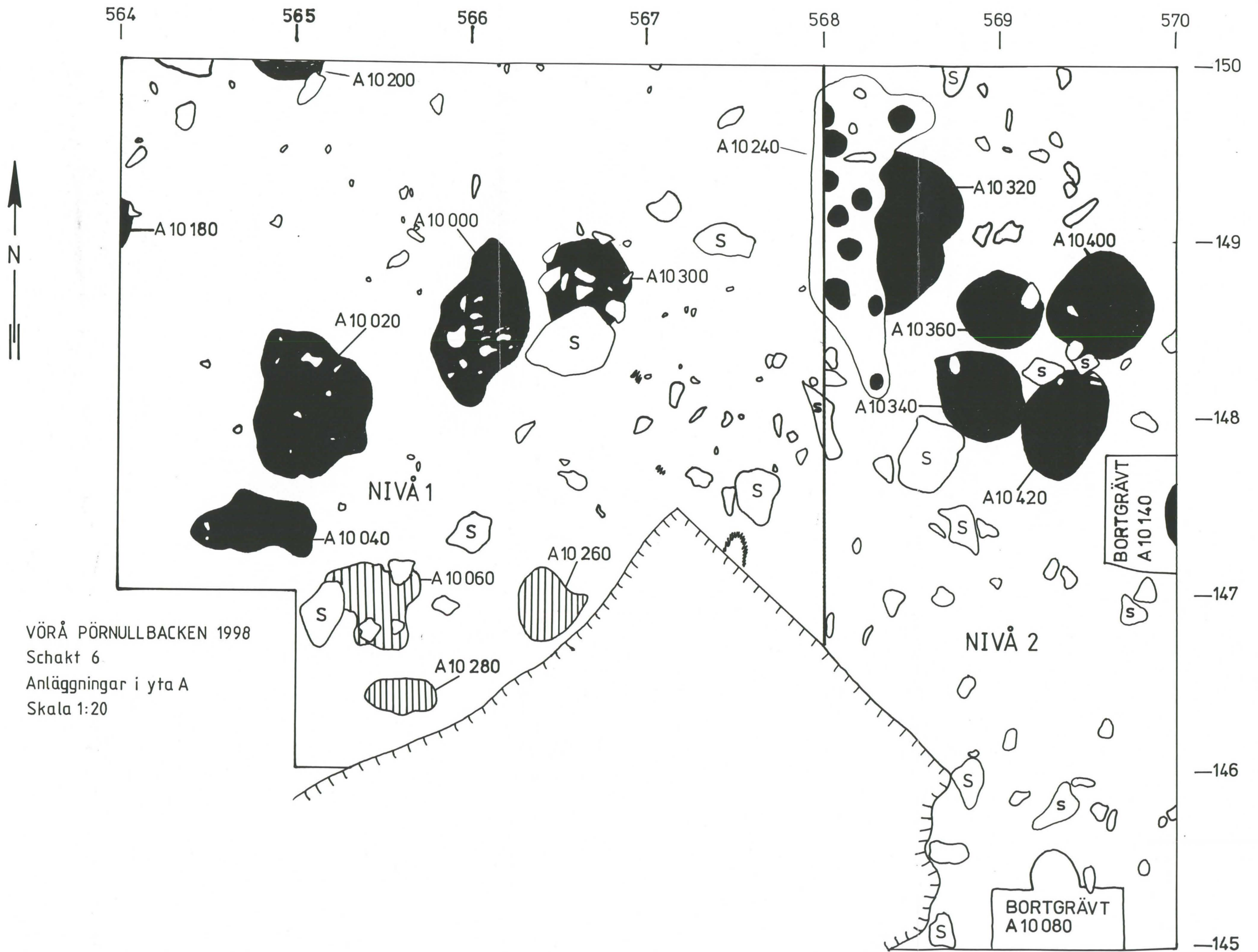

VÖRÅ PÖRNNULLBACKEN 1998
 Schakt 6
 Anläggningar i yta A
 Skala 1:20

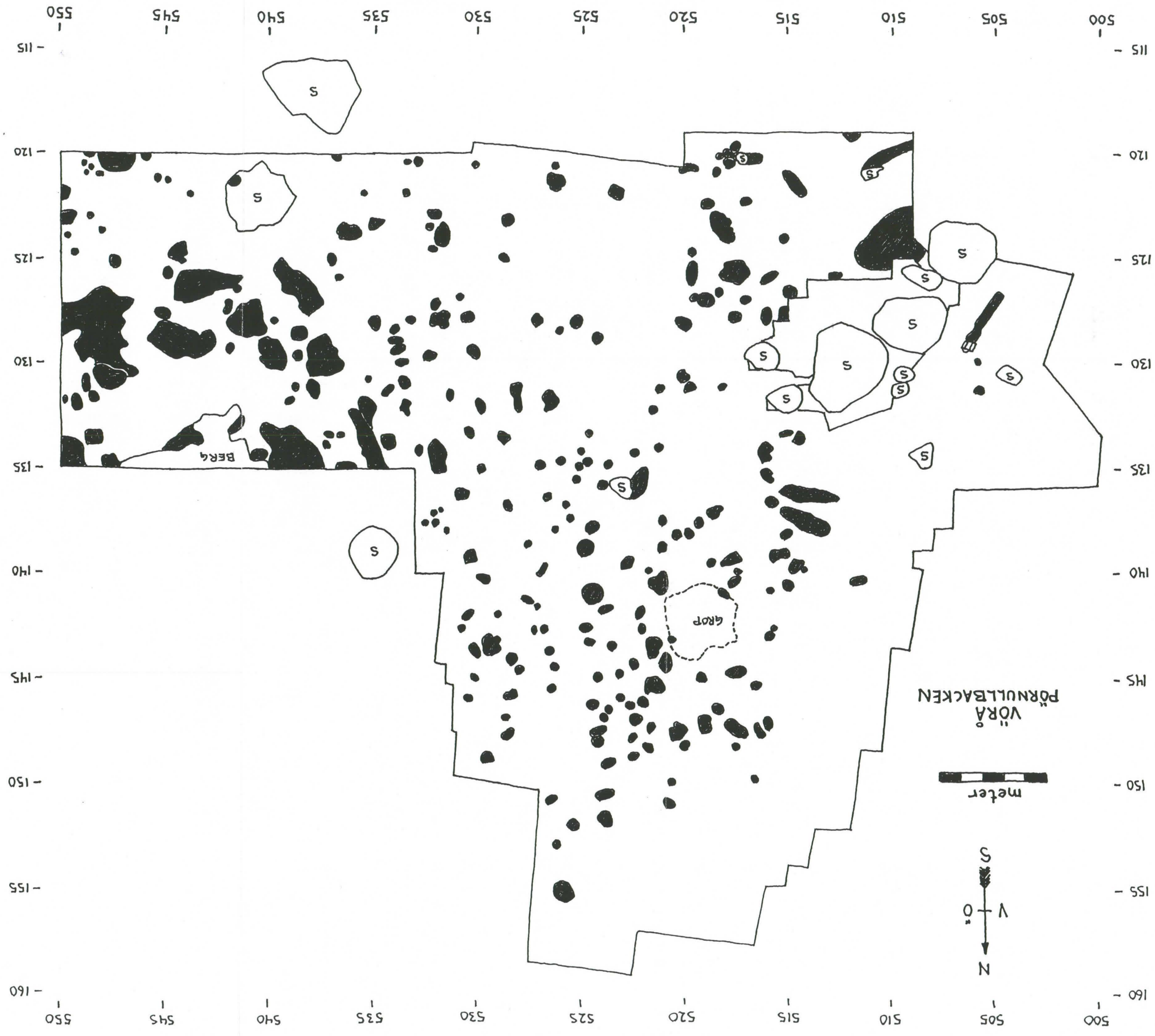

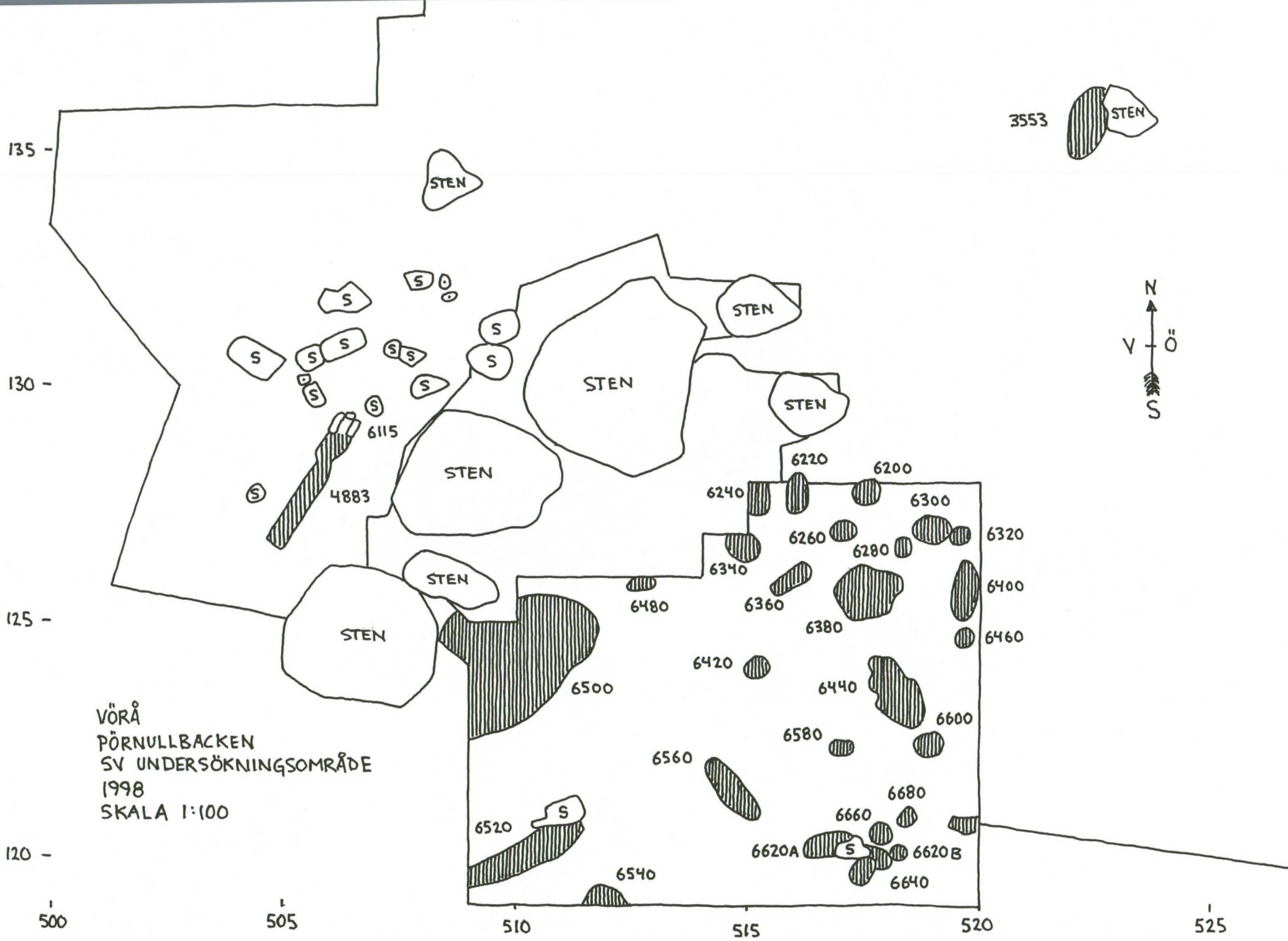

VÖRÅ
 PÖRNULLBACKEN
 SV UNDERSÖKNINGSOMRÅDE
 1998
 SKALA 1:100

VÖRÅ
PÖRNULLBACKEN
ANL. 3553
SKALA 1:20
TOVE BJÖRK
98.06.17

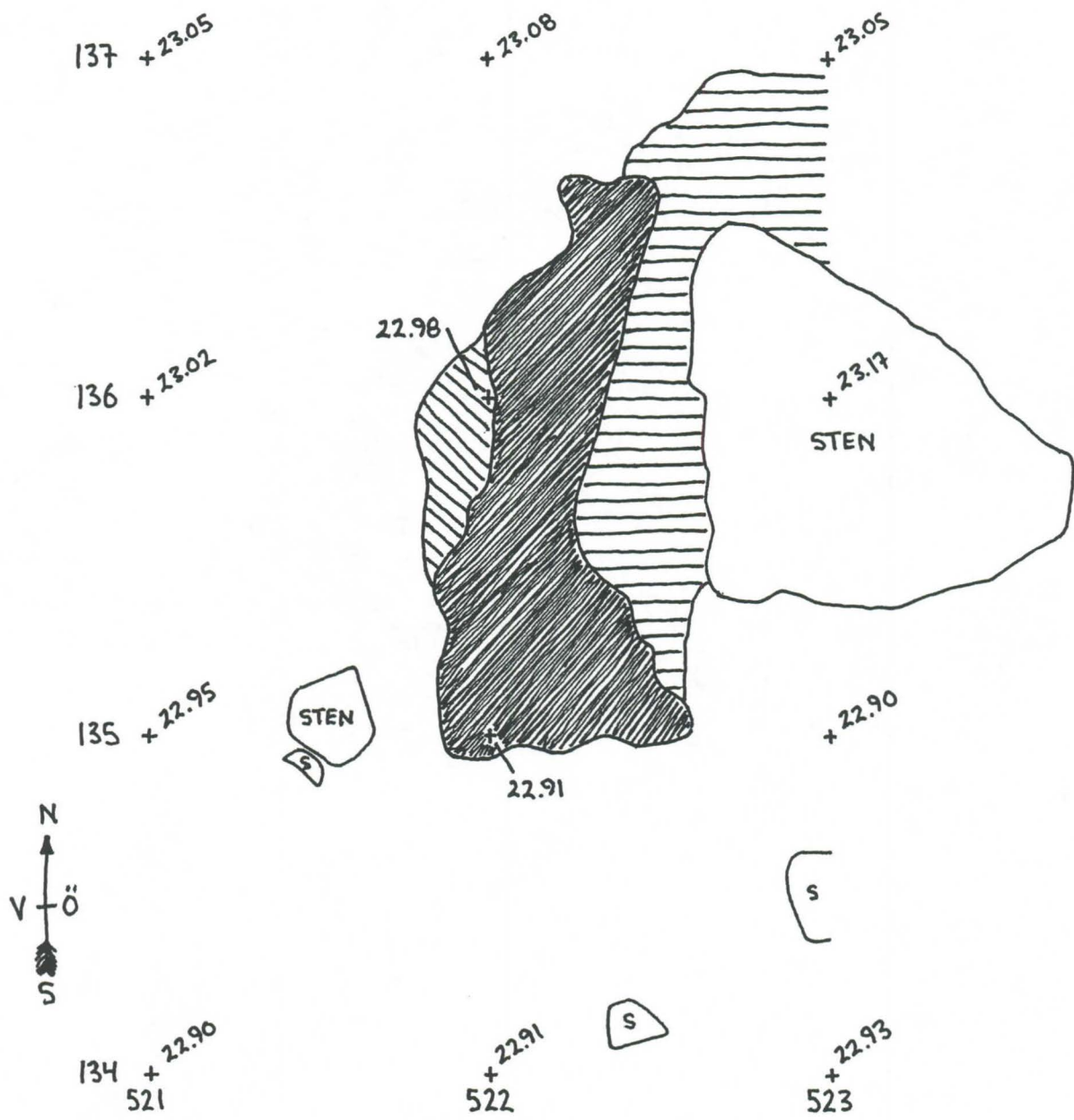

VÖRÅ
 PÖRNULLBACKEN
 ANL 3553
 1-5cm under matjorden
 SKALA 1:20
 TOVE BJÖRK
 98.06.23

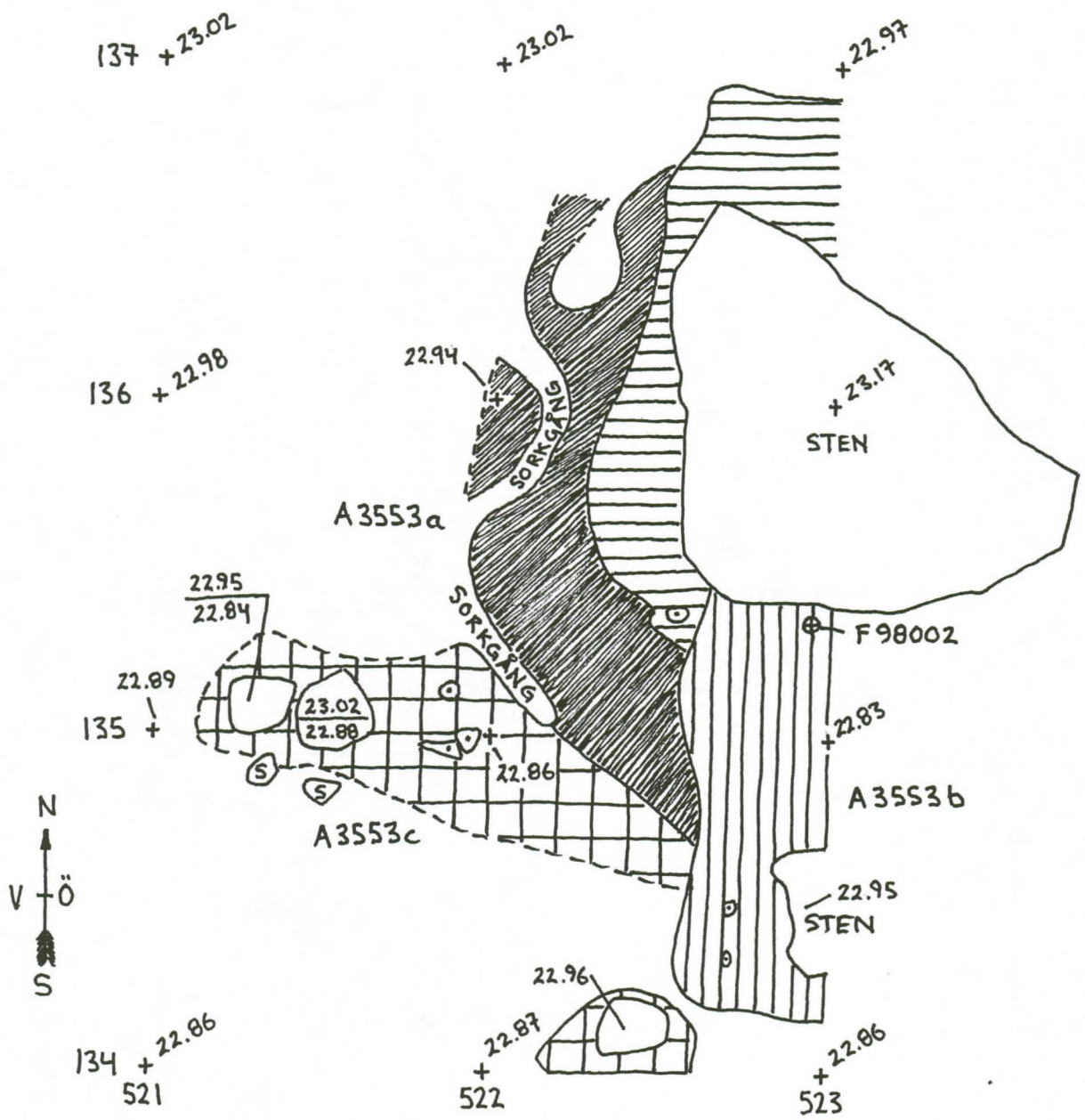

VÖRÅ
PÖRNÖLLBACKEN
ANL. 3553
SKALA 1:20

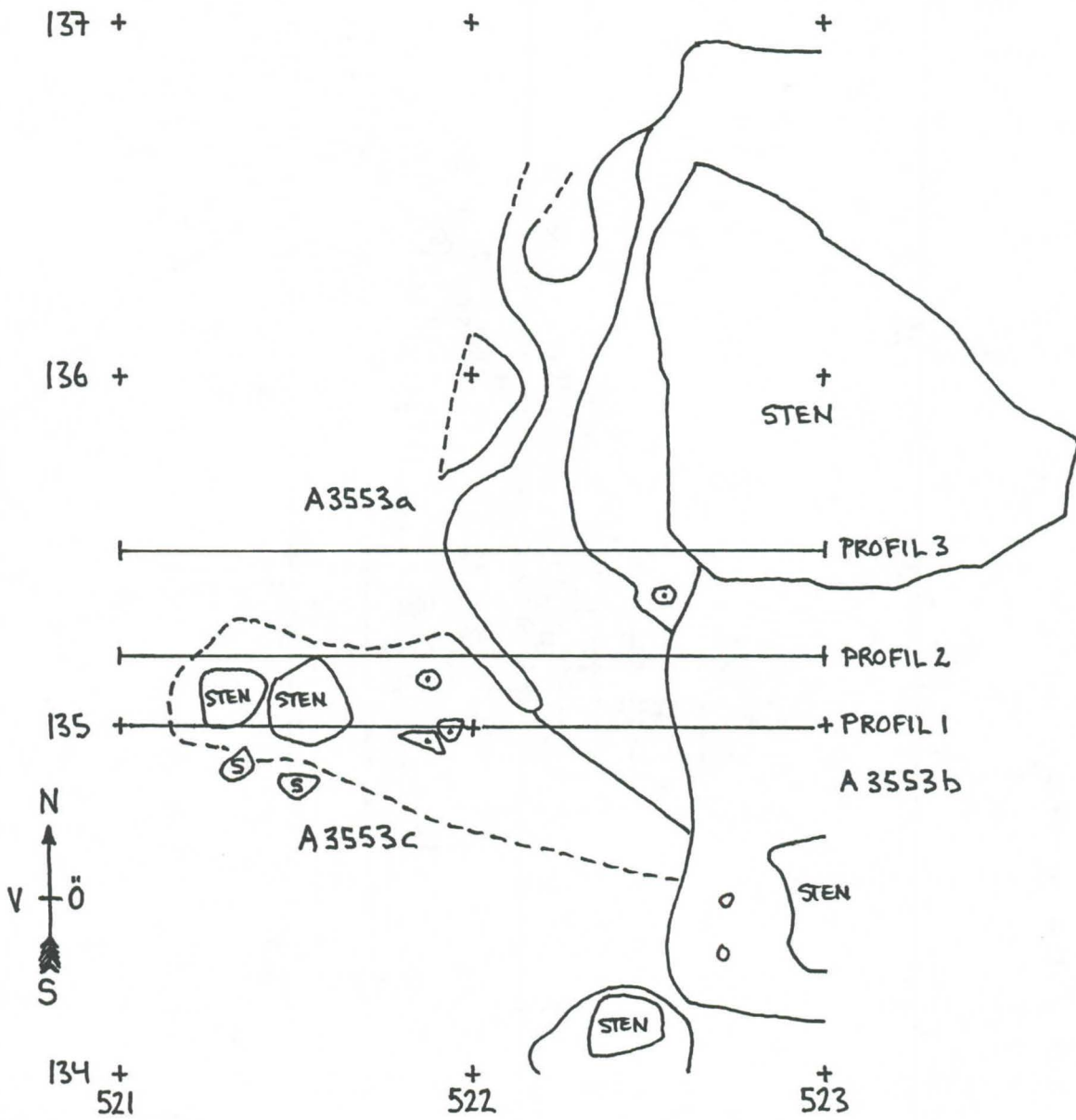

VÖRÅ
PÖRNULLBACKEN
ANL. 3553
PROFIL 1 FRÅN S
SKALA 1:10
TOVE BJÖRK & HEIDI BACKLUND
98.06.23

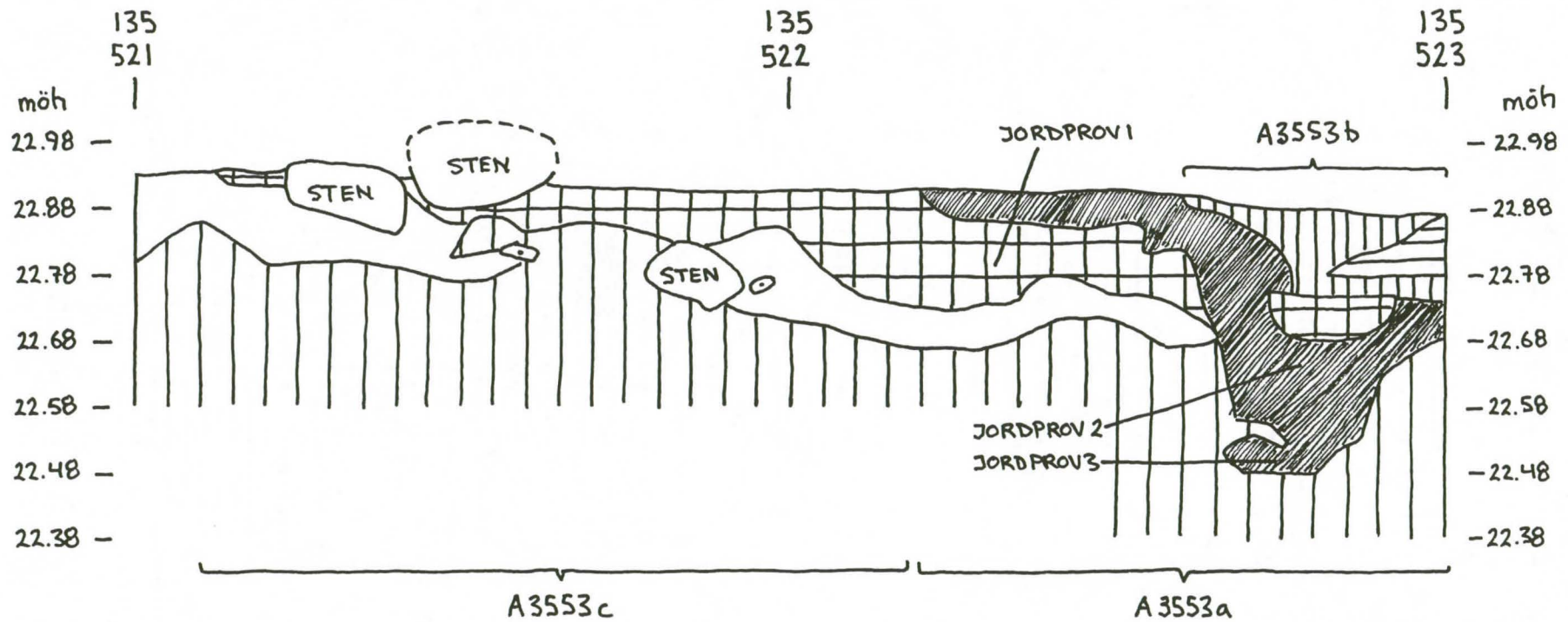

VÖRÅ
 PÖRNULLBACKEN
 ANL. 3553
 PROFIL 2 FRÅNS
 SKALA 1:10
 HEIDI BACKLUND & SOPHIA ÄHLSTRÖM
 98.06.25

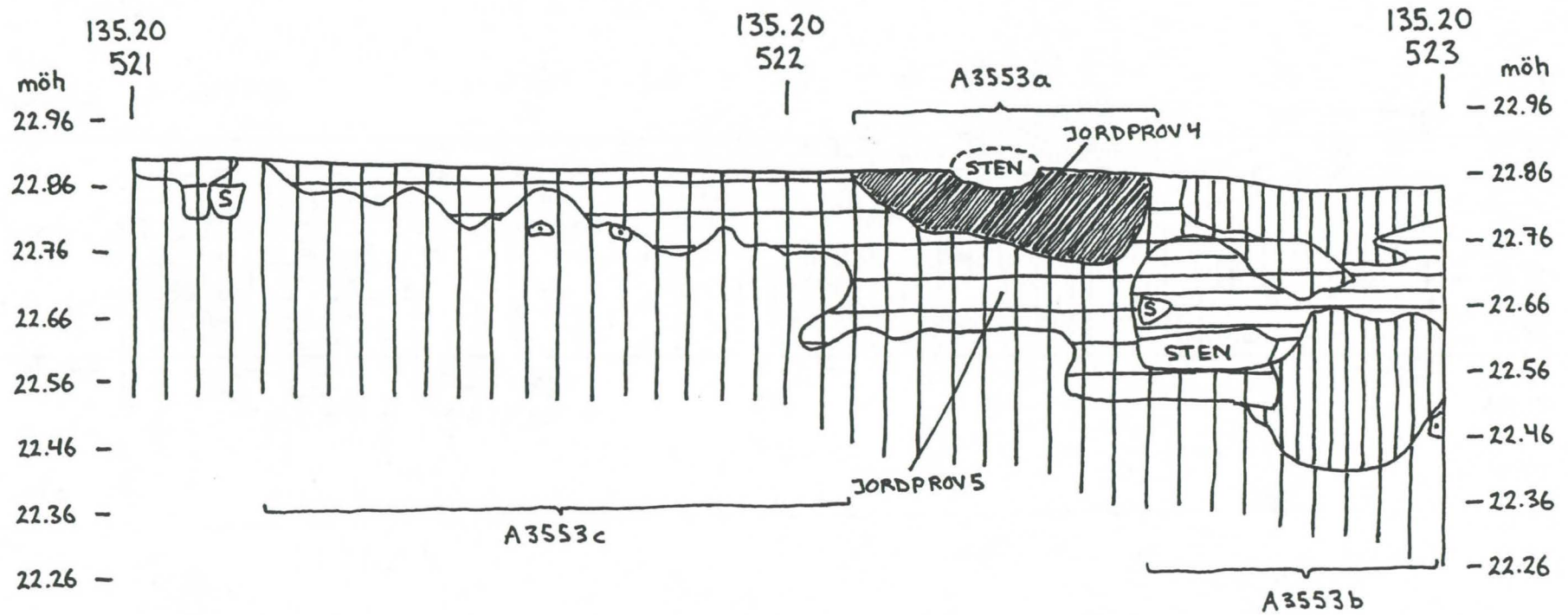

VÖRÅ
PÖRNÖLLBACKEN
ANL. 3553
PROFIL 3 FRÅN S
SKALA 1:10
HEIDI BACKLUND & SOPHIA ÄHLSTRÖM
98.06.29

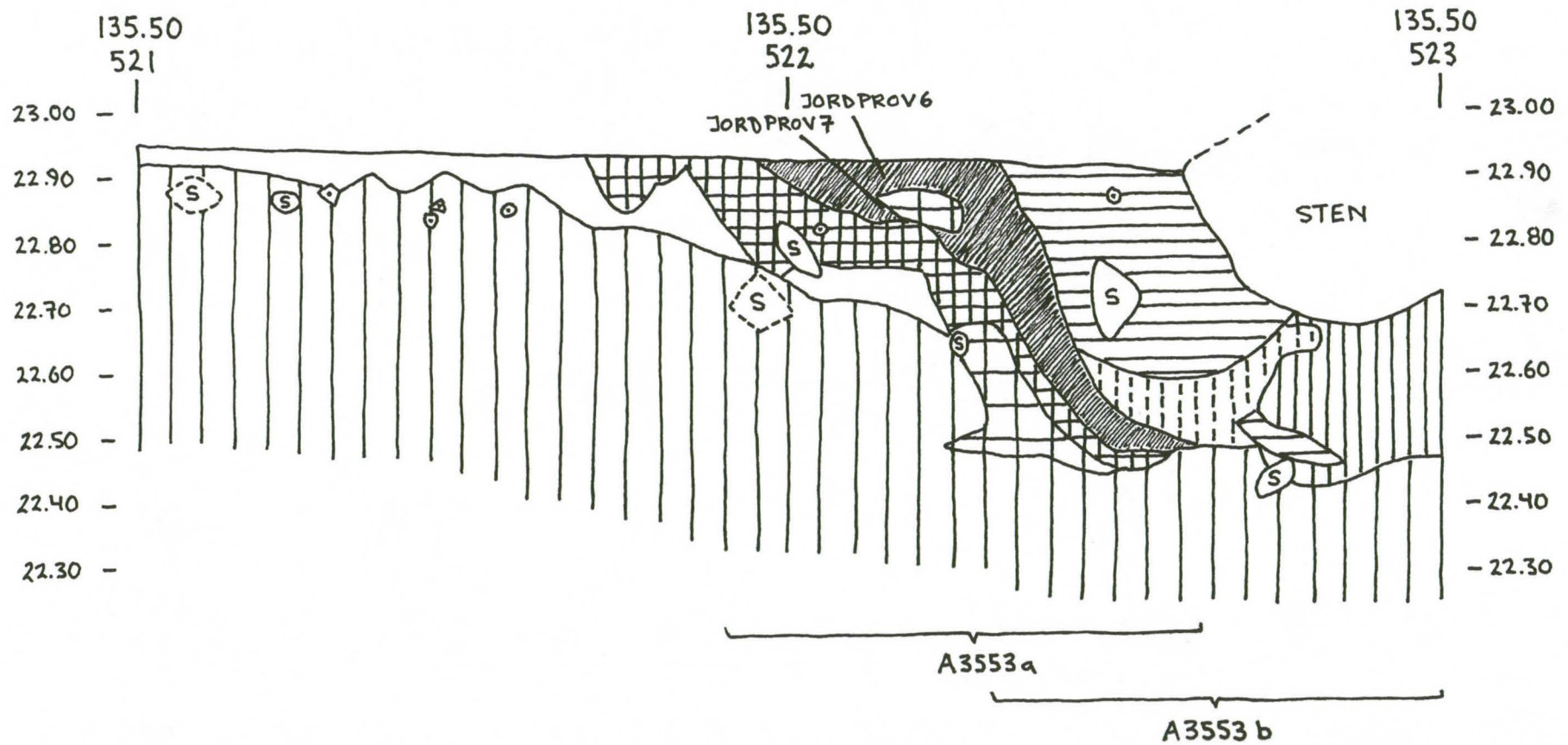

130 +

+



VÖRÅ
PÖRNULLBACKEN
ANL. 6115
SKALA 1:10
MARINA ANDERSSON
98.08.04

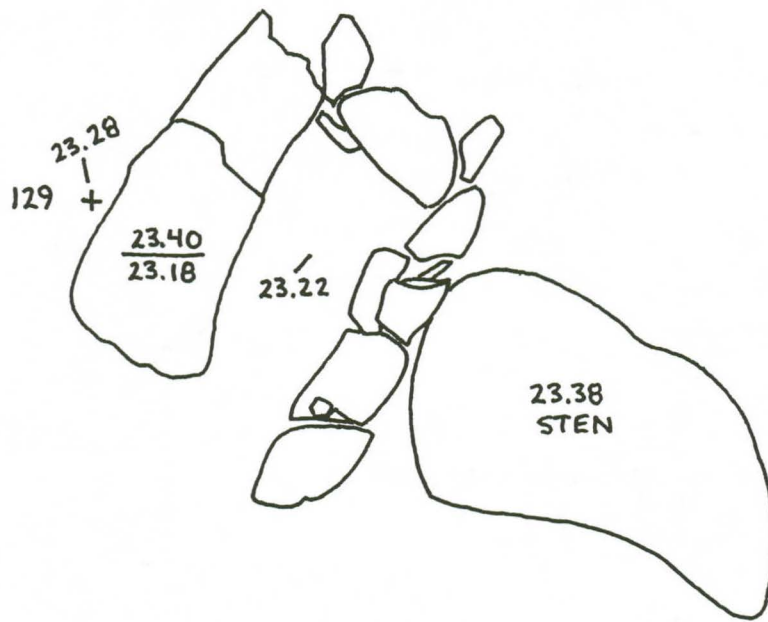

128 + 23.24
506

+ 23.28
507

VÖRÅ
PÖRNULBACKEN
ANL. 6115 ÄSSJAN
SKALA 1:10
MARINA ANDERSSON
98.08.04

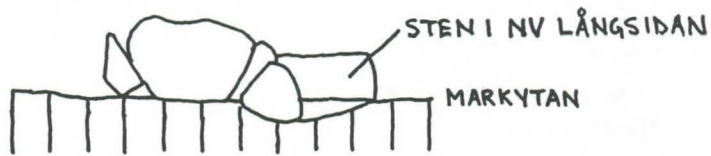

NÖ VÄGGEN
UTSIDAN

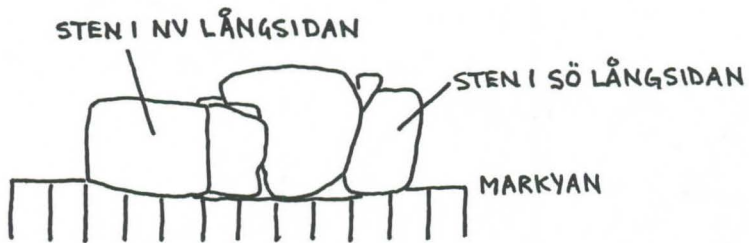

NÖ VÄGGEN
INSIDAN

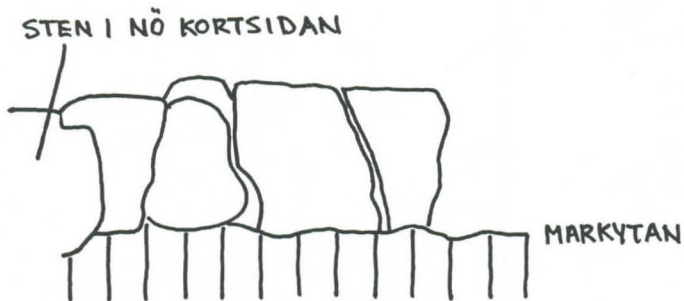

SÖ VÄGGEN
INSIDAN



SÖ VÄGGEN
UTSIDAN

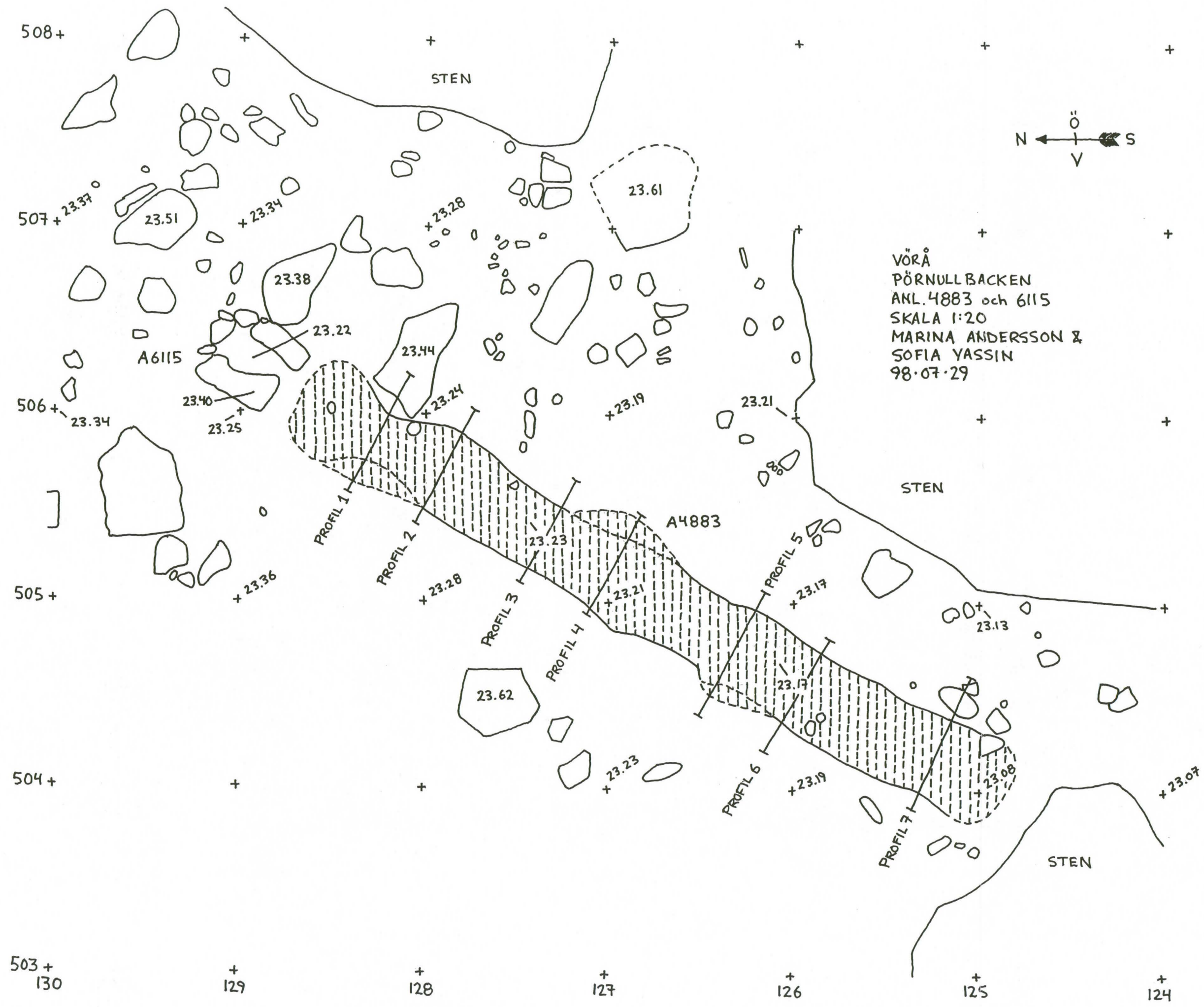

VÖRÅ
 PÖRNULLBACKEN
 ANL. 4883
 PROFIL 1, 2, 3 & 4 FRÅN SV
 SKALA 1:10
 SOFIA YASSIN
 98.07.30

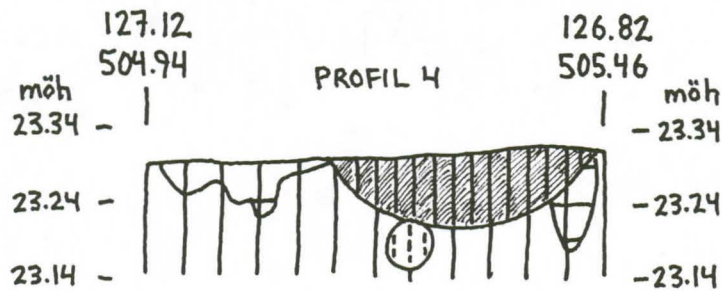
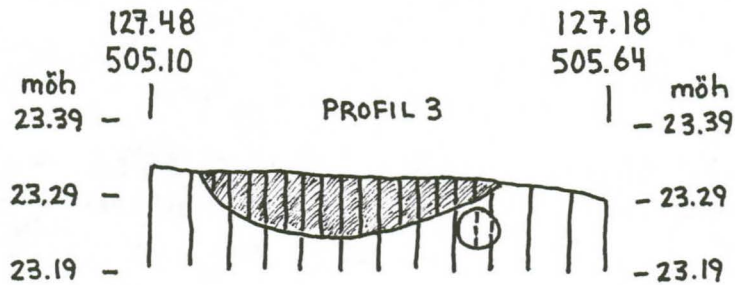
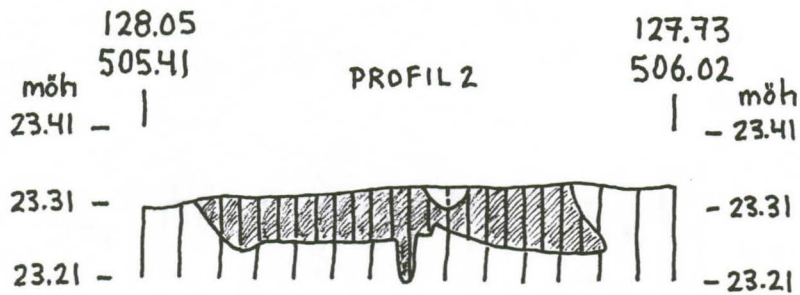
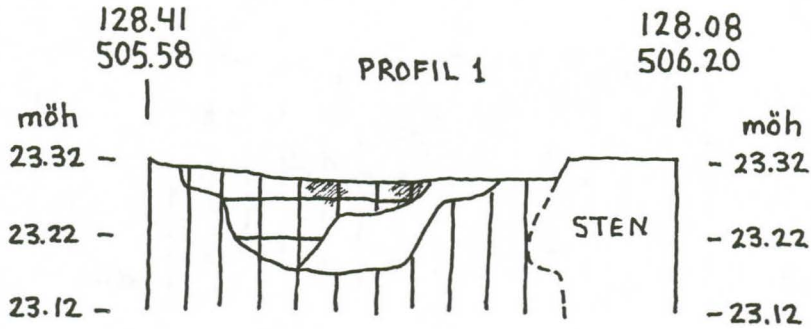

VÖRÅ, PÖRNULLBACKEN
 ANL. 4883
 PROFIL 5, 6 & 7 FRÅN SV
 SKALA 1:10
 MARINA ANDERSSON
 98-07-30

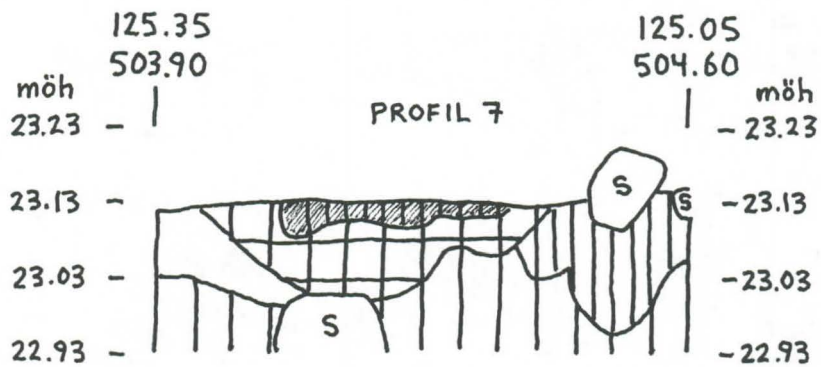
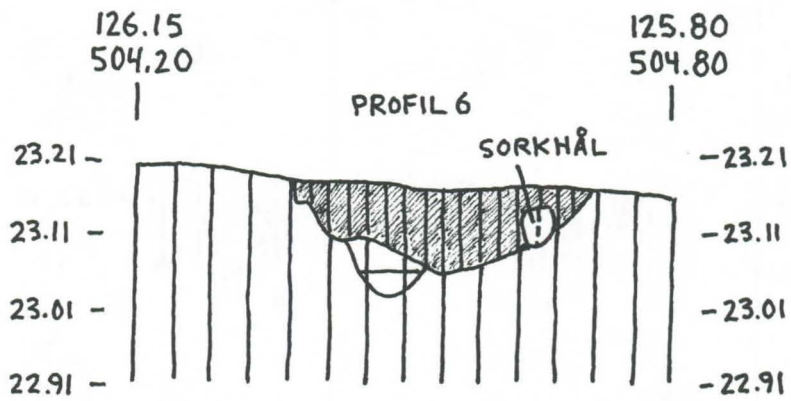
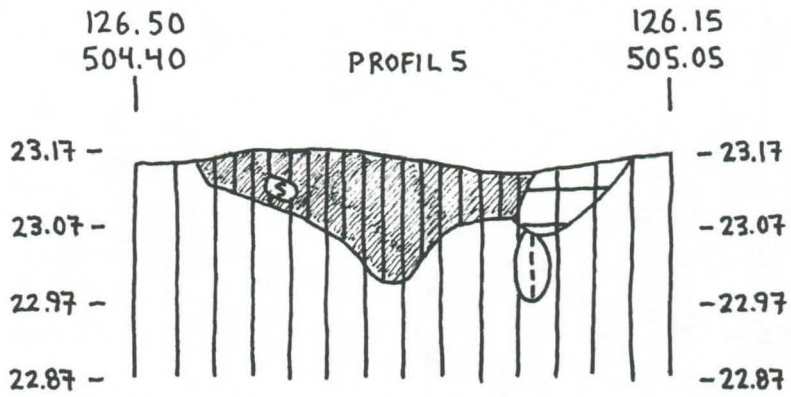

VÖRÅ
 PÖRNULLBACKEN
 ANL. 6200
 SKALA 1:20

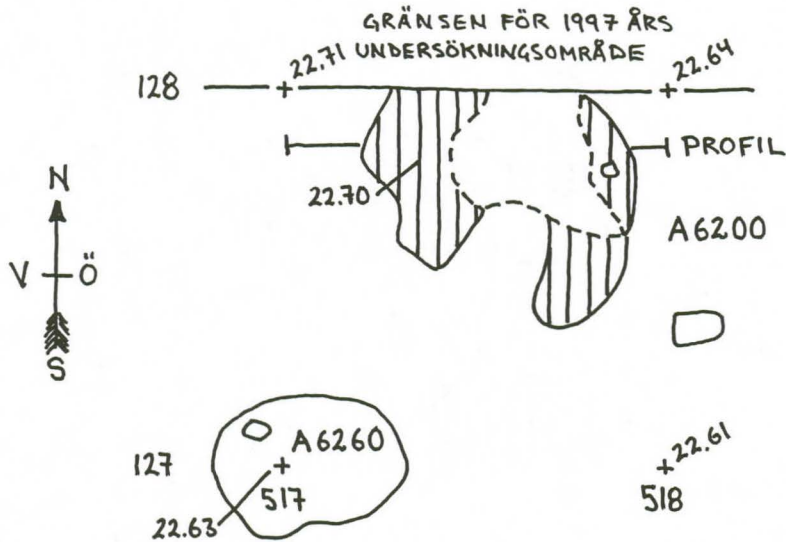

VÖRÅ
 PÖRNULLBACKEN
 ANL. 6200
 PROFIL FRÅN N
 SKALA 1:10
 DAVID LÖEFFLER
 98.07.22

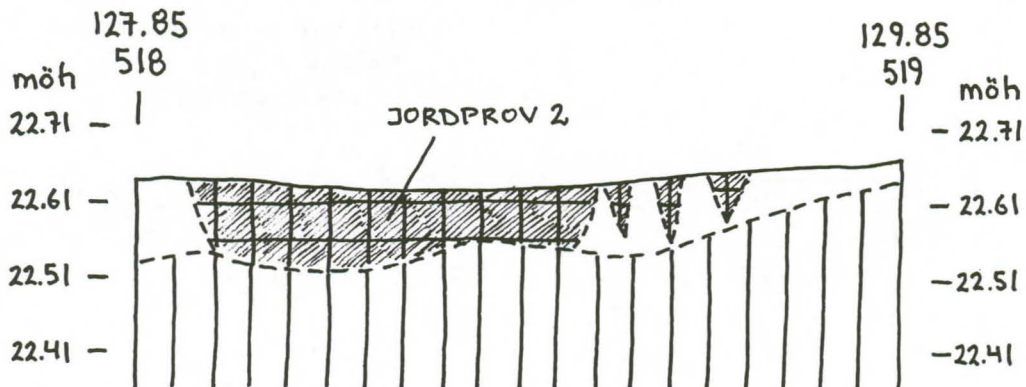

VÖRÅ, PÖRNULLBACKEN
 ANL. 6220 & 6240
 SKALA 1:20

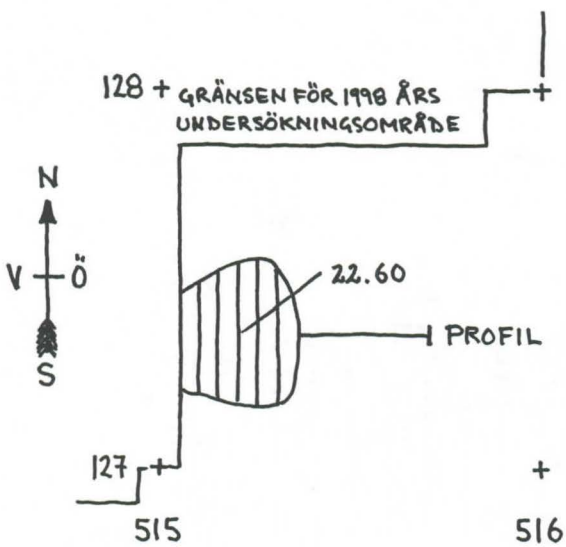
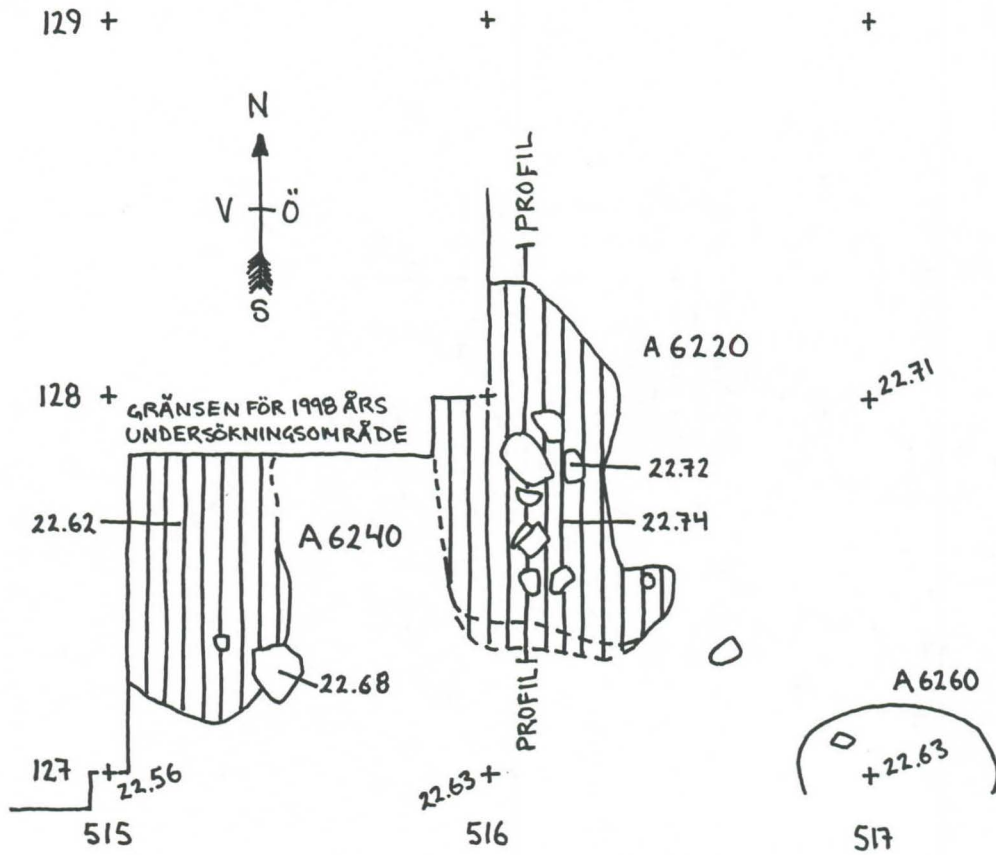

VÖRÅ
 PÖRNULLBACKEN
 ANL. 6240
 1-2 cm under matjorden
 SKALA 1:20
 SOFIA YASSIN

VÖRÅ
 PÖRNULLBACKEN
 ANL. 6220
 PROFIL FRÅN Ö
 SKALA 1:10
 DAVID LOEFFLER
 98.07.23

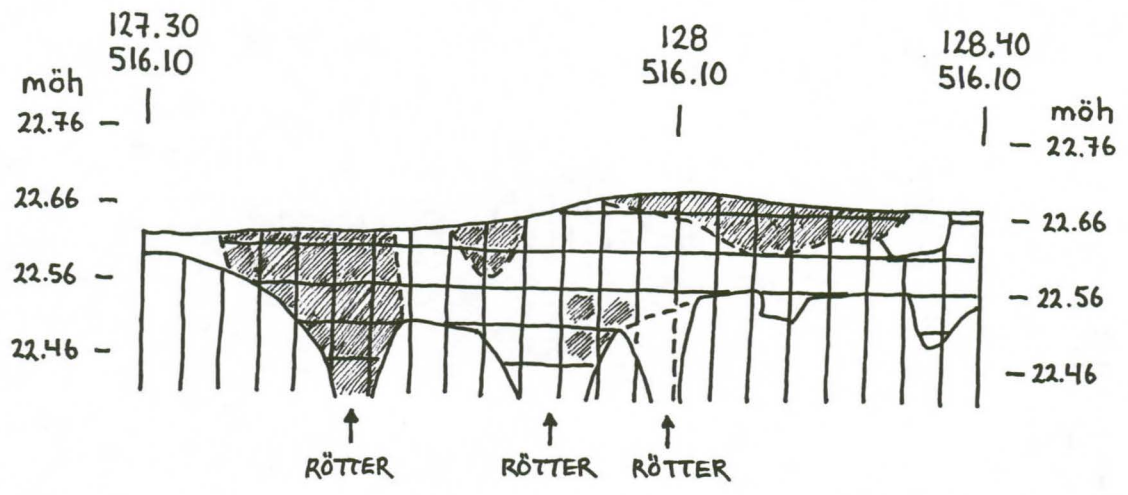

VÖRÅ
 PÖRNULLBACKEN
 ANL. 6240
 PROFIL FRÅN S
 SKALA 1:10
 SOFIA YASSIN
 98.07.23

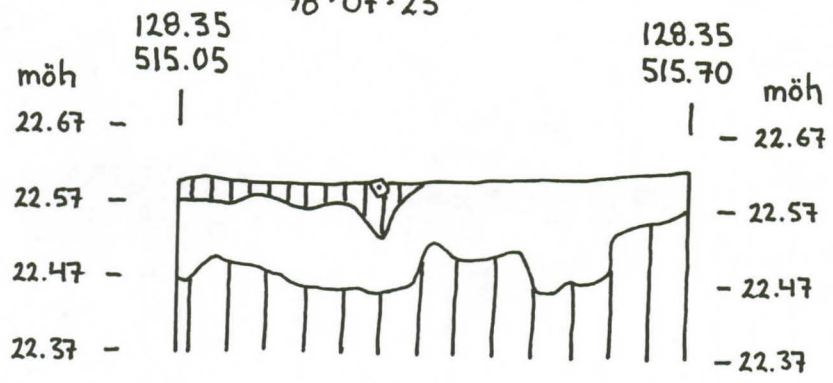

VÖRÅ, PÖRNULLBACKEN
 ANL. 6260
 SKALA 1:20

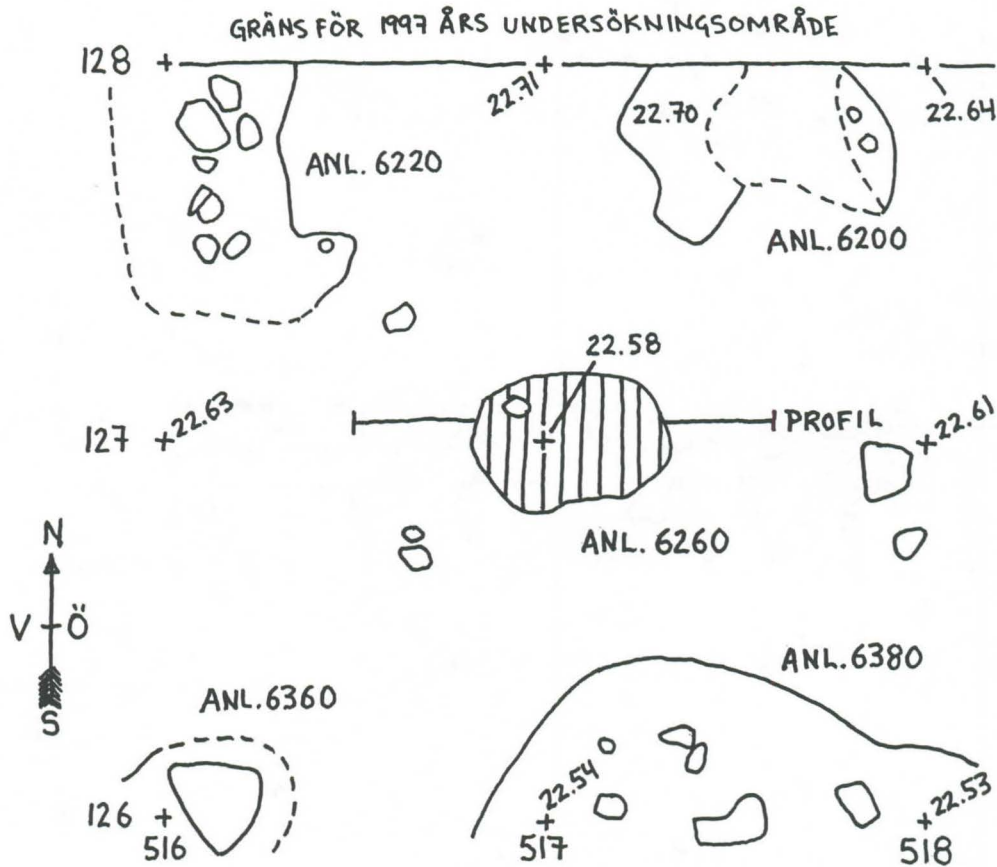

VÖRÅ
 PÖRNULLBACKEN
 ANL. 6260
 PROFIL FRÅN N
 SKALA 1:10
 DAVID LOEFFLER
 98.07.23

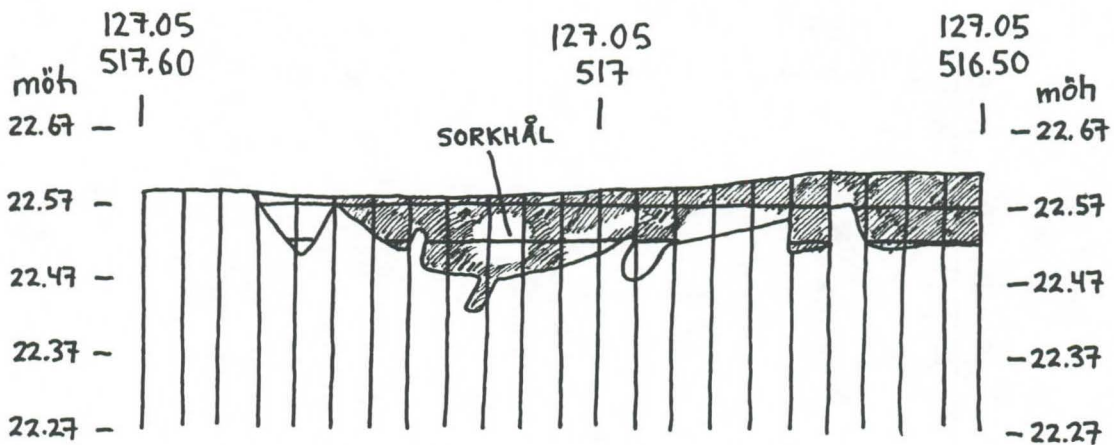

VÖRÅ, PÖRNULLBACKEN
 ANL. 6280
 SKALA 1:20

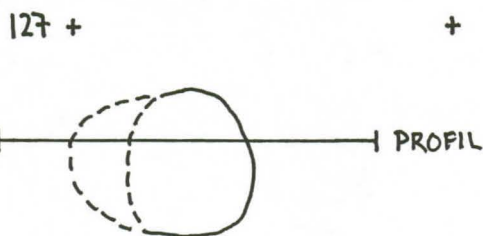
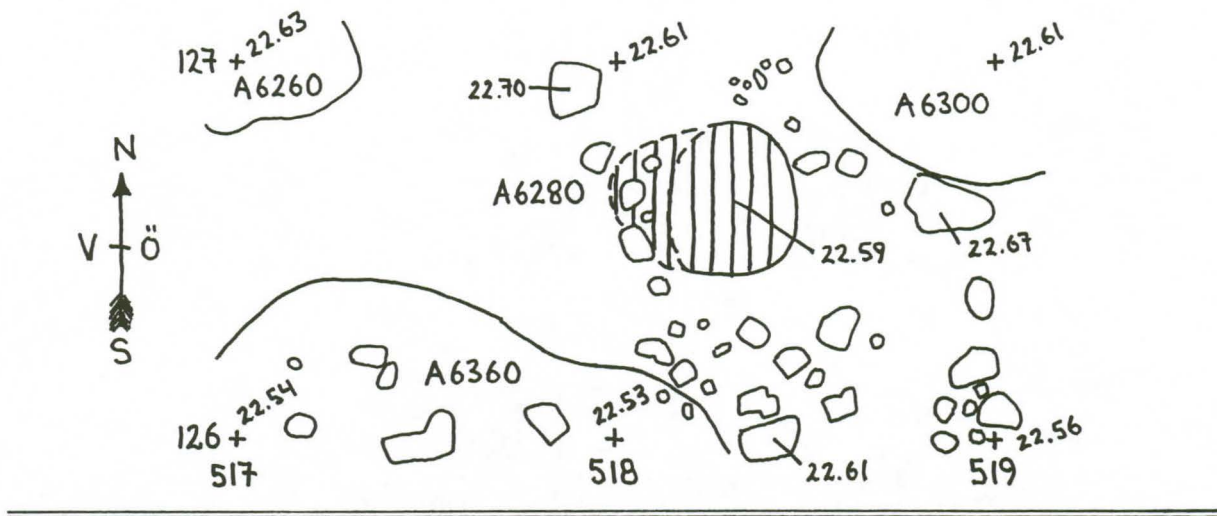

126 + 518 + 519

VÖRÅ, PÖRNULLBACKEN
 ANL. 6280
 PROFIL FRÅN S
 SKALA 1:10
 D. LOEFFLER 98.07.24

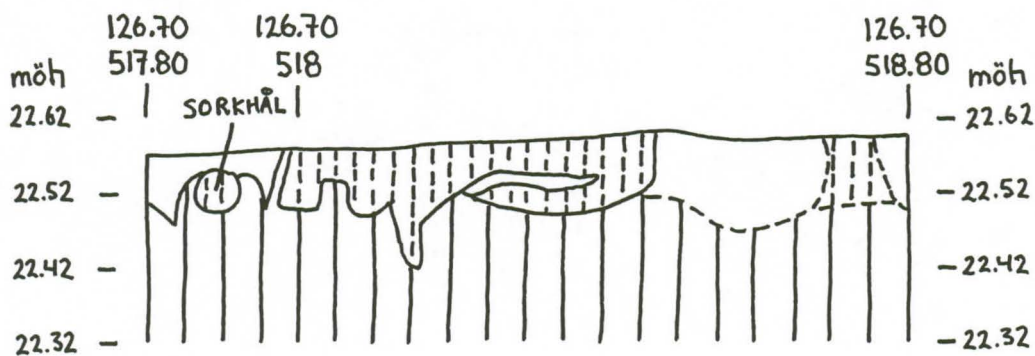

VÖRÅ, PÖRNULLBACKEN
 ANL. 6280, 6300 & 6320
 SKALA 1:20

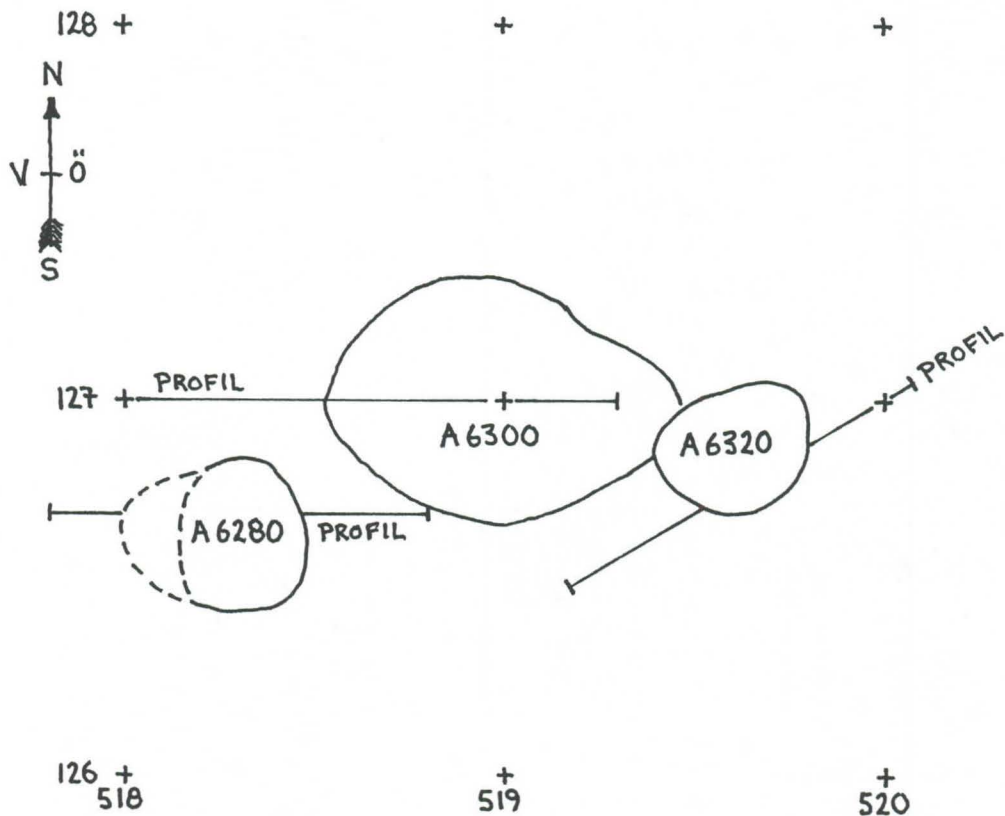
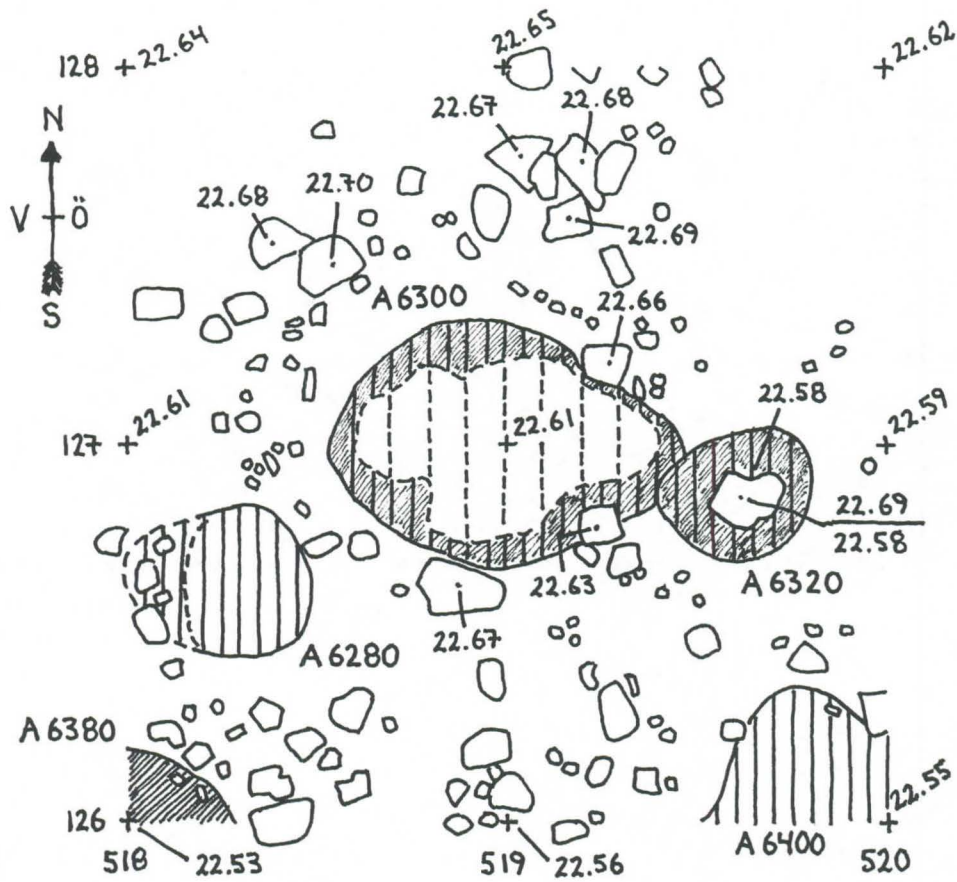

VÖRÅ, PÖRNULLBACKEN
 ANL. 6300
 PROFIL FRÅN S
 SKALA 1:10
 SEBASTIAN WILHELMSSON 98.07.27

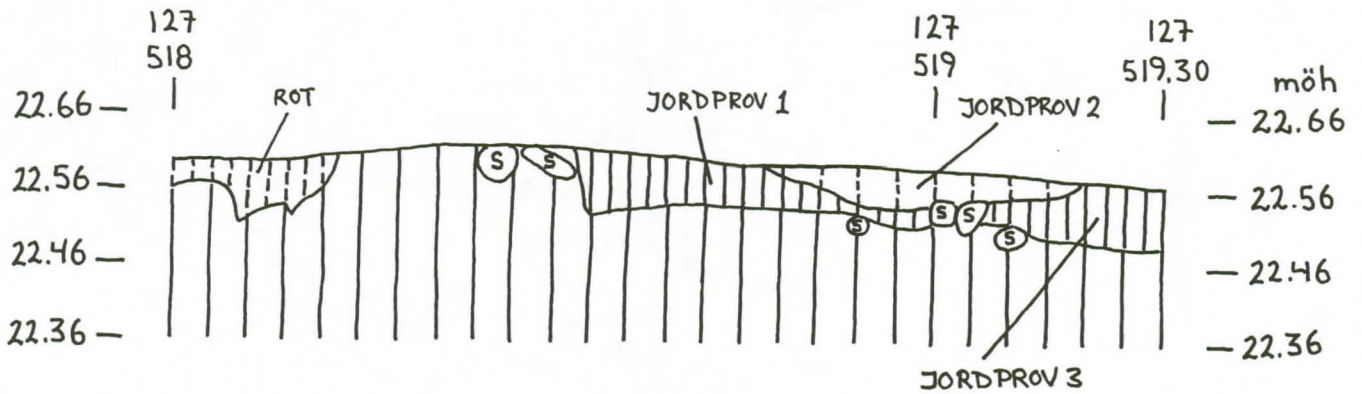

VÖRÅ, PÖRNULLBACKEN
 ANL. 6320
 PROFIL FRÅN SÖ
 SKALA 1:10
 MARINA ANDERSSON 98.07.08

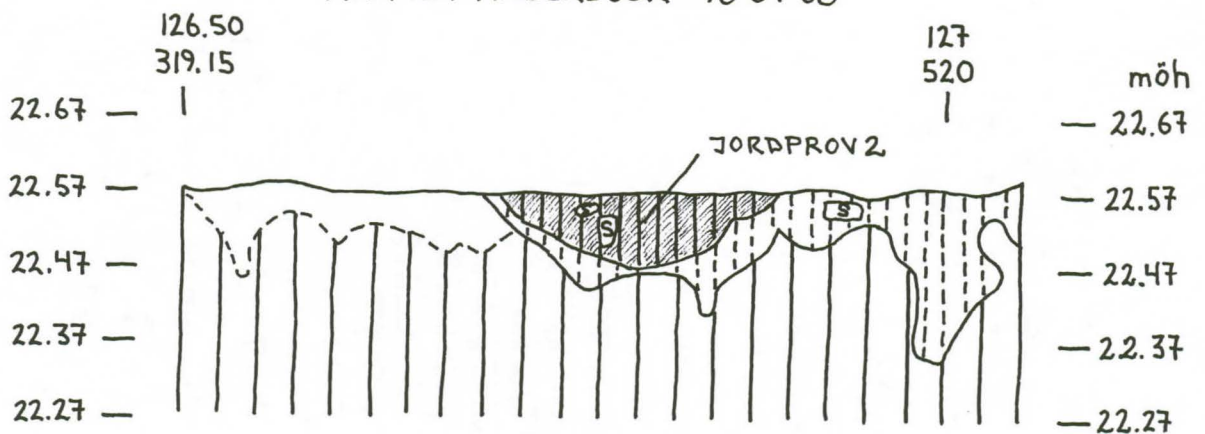

VÖRÅ
 PÖRNULLBACKEN
 ANL. 6340
 SKALA 1:20

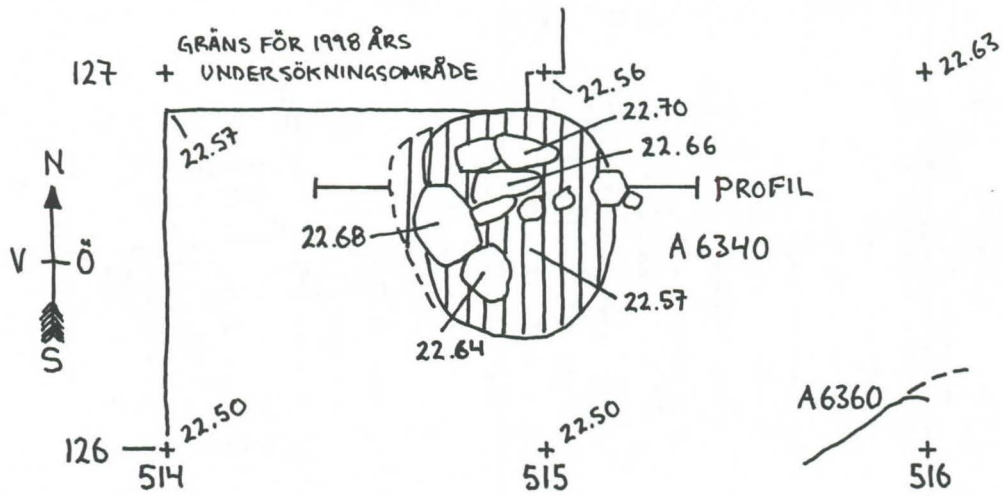

VÖRÅ
 PÖRNULLBACKEN
 ANL. 6340
 PROFIL FRÅN S
 SKALA 1:10
 SOFIA YASSIN
 98.07.24

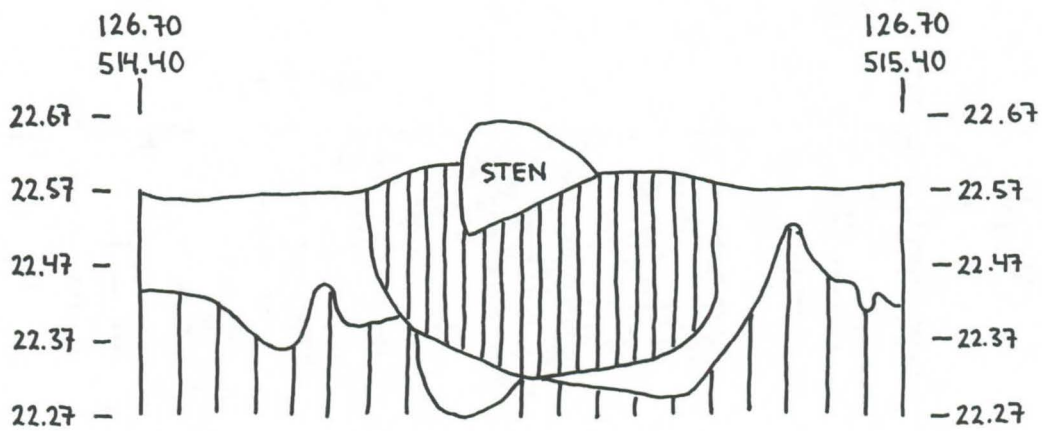

VÖRÅ, PÖRNULLBACKEN
 ANL. 6360
 SKALA 1:20

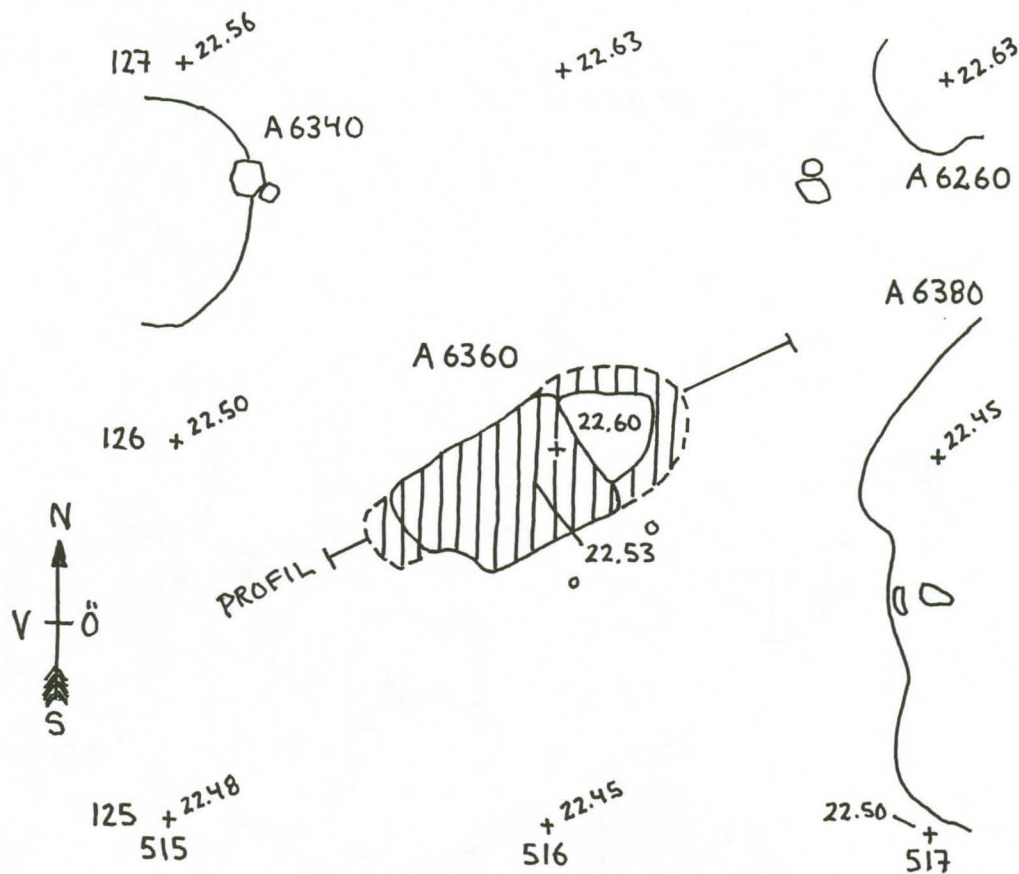

VÖRÅ
 PÖRNULLBACKEN
 ANL. 6360
 PROFIL FRÅN SÖ
 SKALA 1:10
 SOFIA YASSIN
 98.07.23

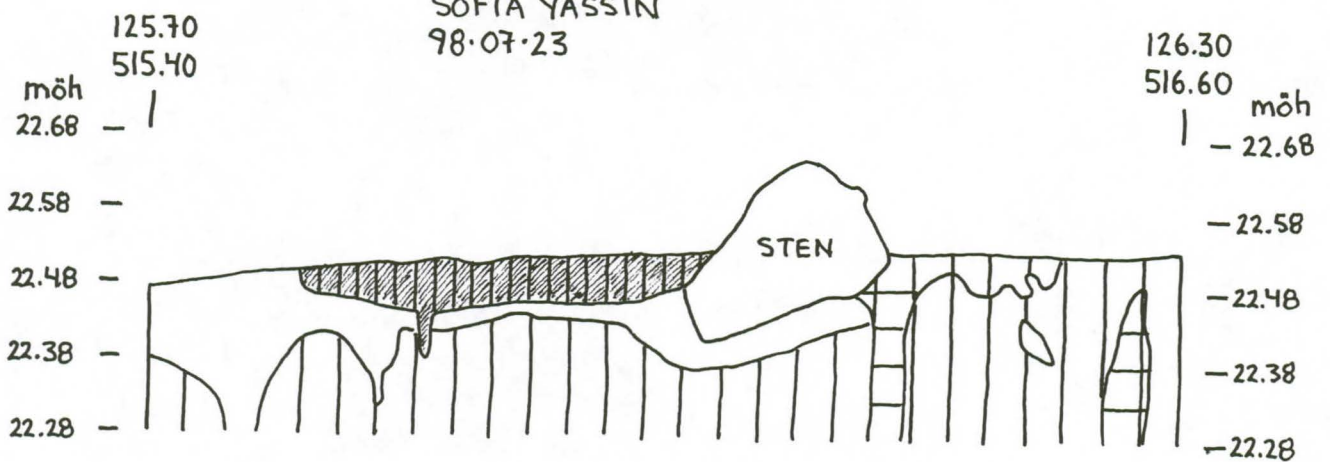

VÖRÅ, PÖRNULLBACKEN
 ANL. 6380
 SKALA 1:20

127 + 22.63

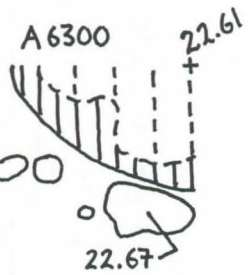
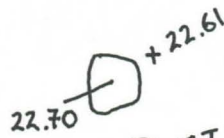

A6380

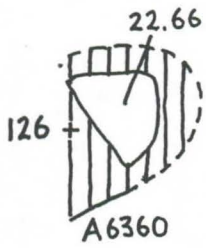
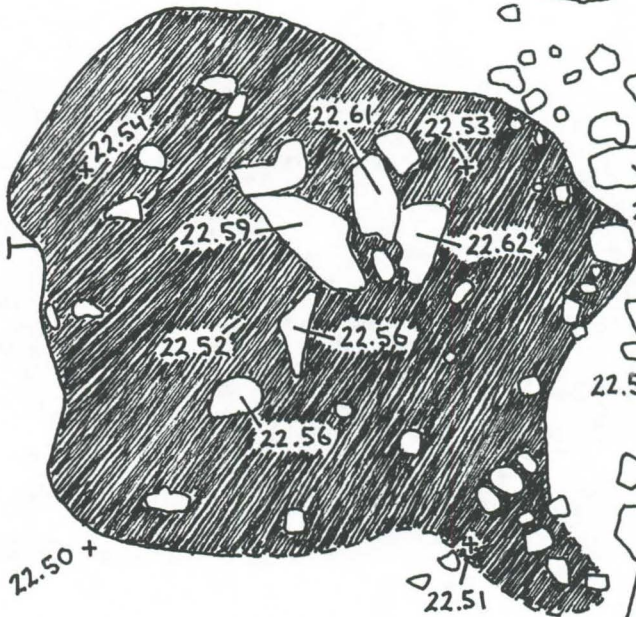

125 + 22.45

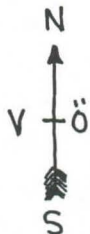

124 + 22.46
 516

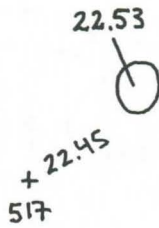

A6440



22.46
 519

VÖRÅ, PÖRNULLBACKEN, ANL. 6380
 SKALA 1:20
 SOFIA YASSIN & IMRE HEISKANEN
 98.07.20

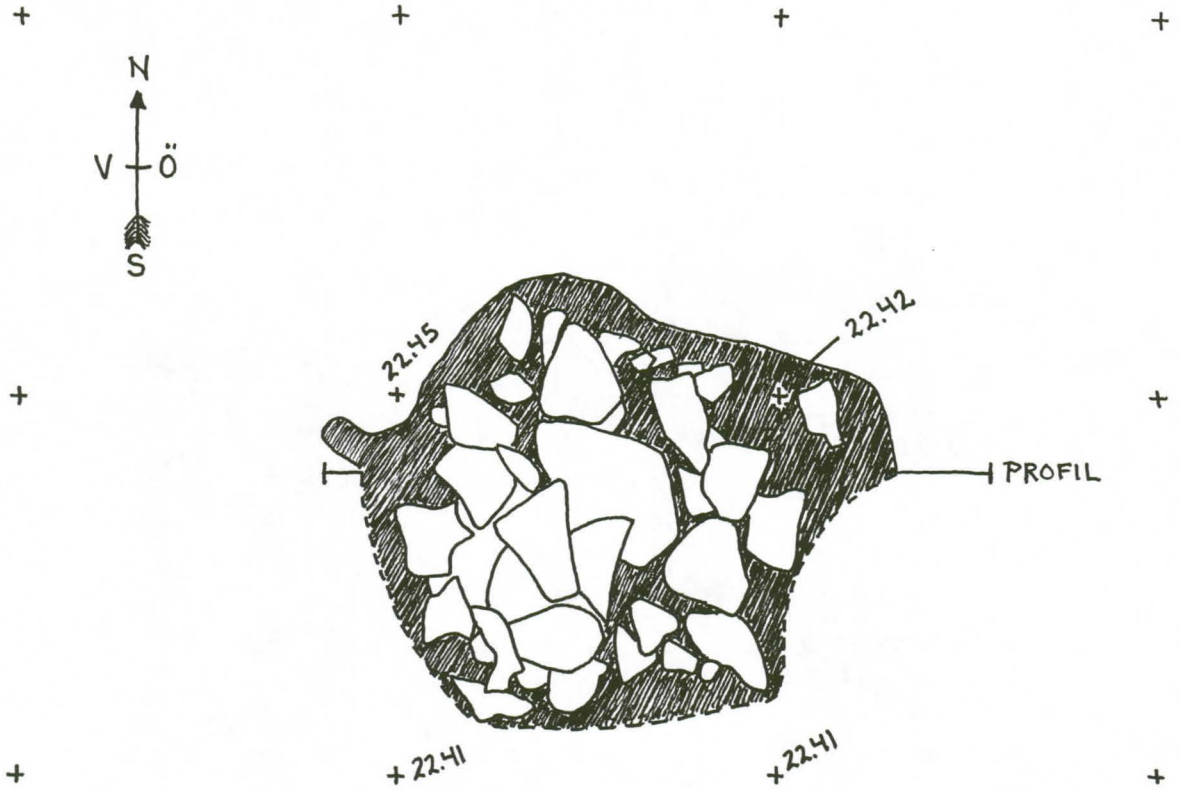
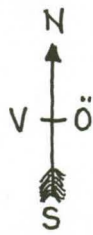

127 +

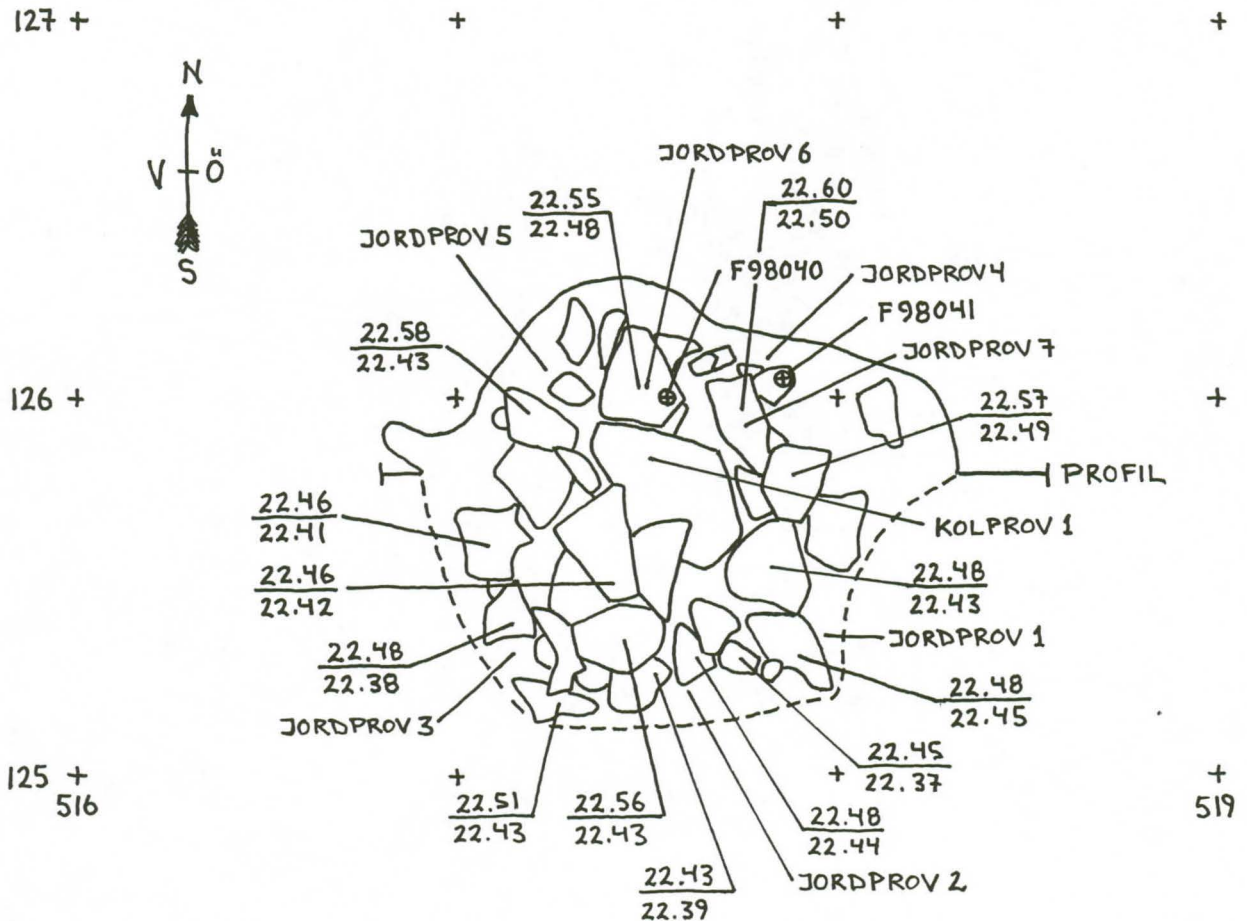
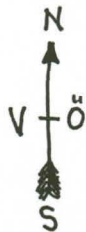

VÖRÅ, PÖRNULLBACKEN
 ANL. 6380
 SKALA 1:10
 SOFIA YASSIN & IMRE HEISKANEN
 98.07.20

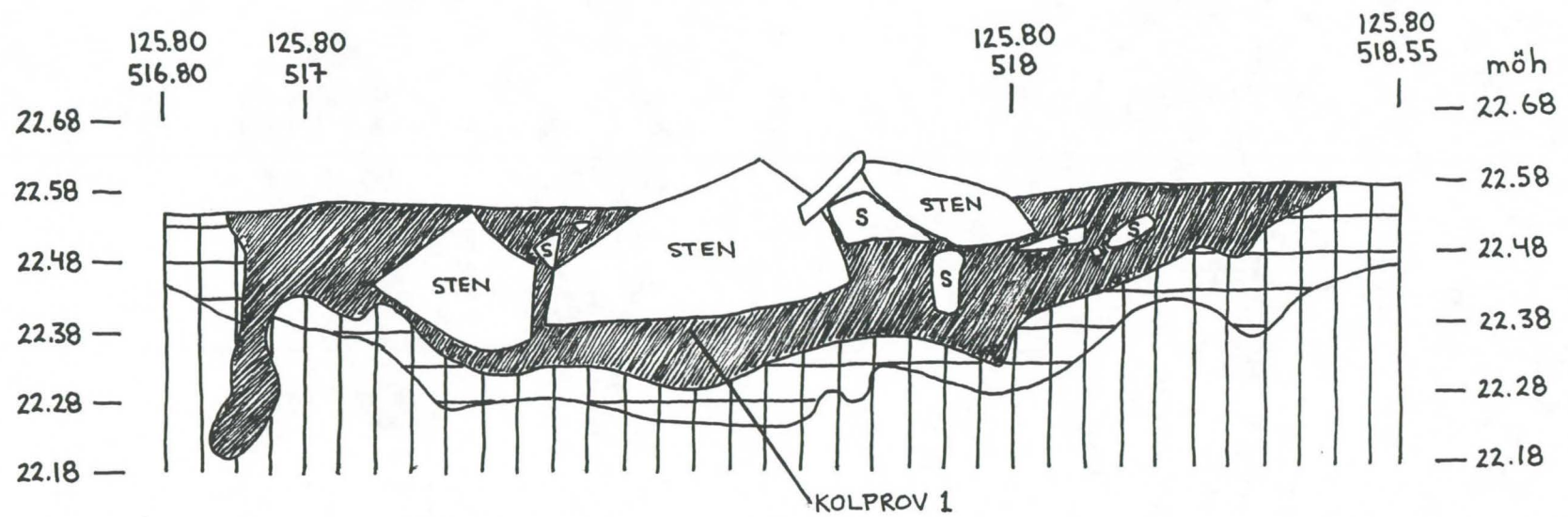

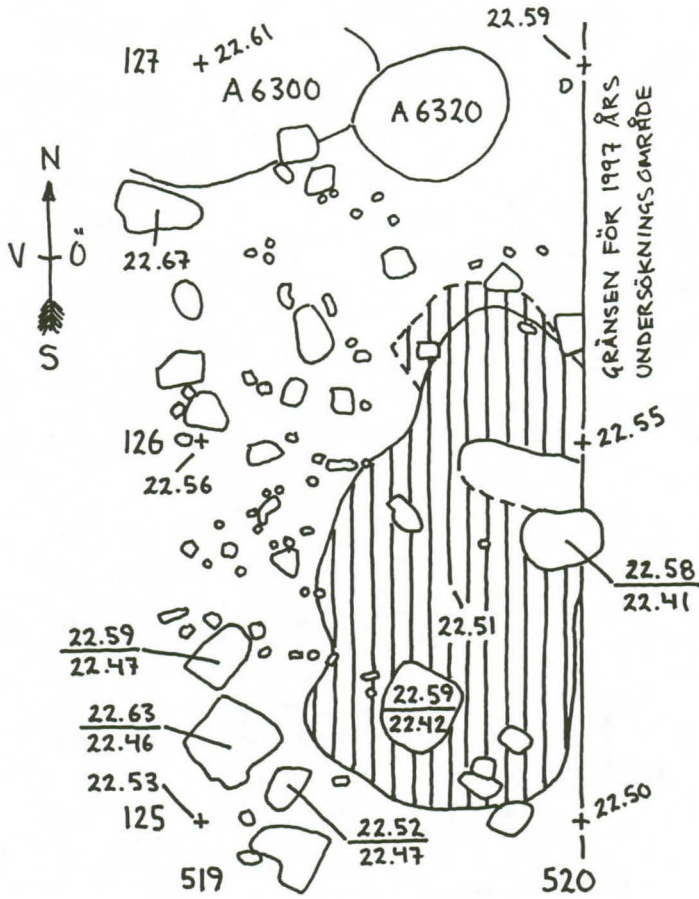

VÖRÅ
 PÖRNULLBACKEN
 ANL. 6400
 SKALA 1:20

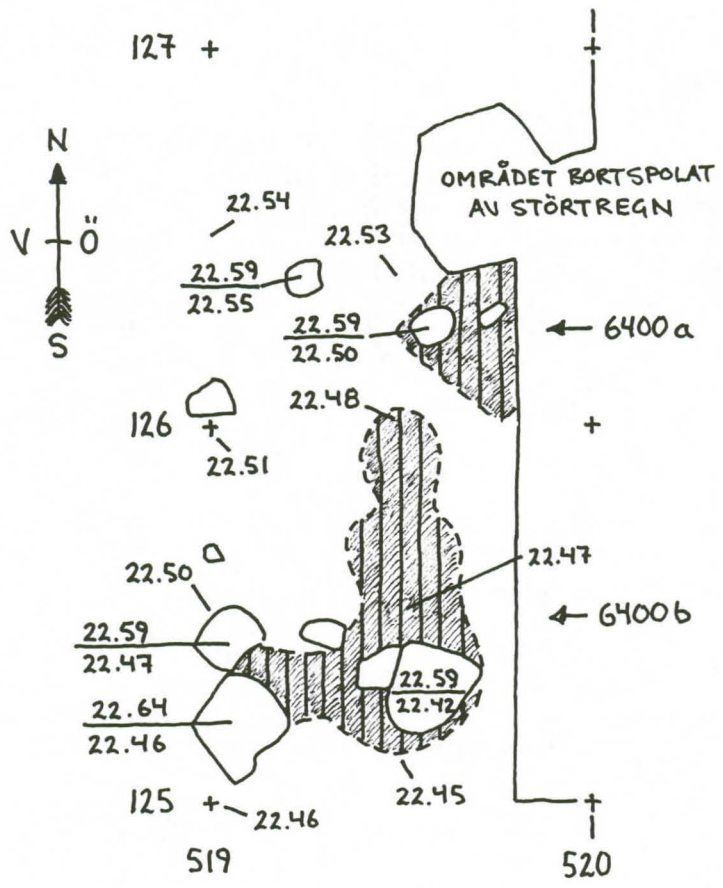

VÖRÅ
 PÖRNULLBACKEN
 ANL. 6400 a & b
 SKALA 1:20
 1-5cm under matjorden
 DAVID LOEFFLER
 98.07.06

VÖRÅ
PÖRNULLBACKEN
ANL. 6400 a & b
PROFILARNA
SKALA 1:10

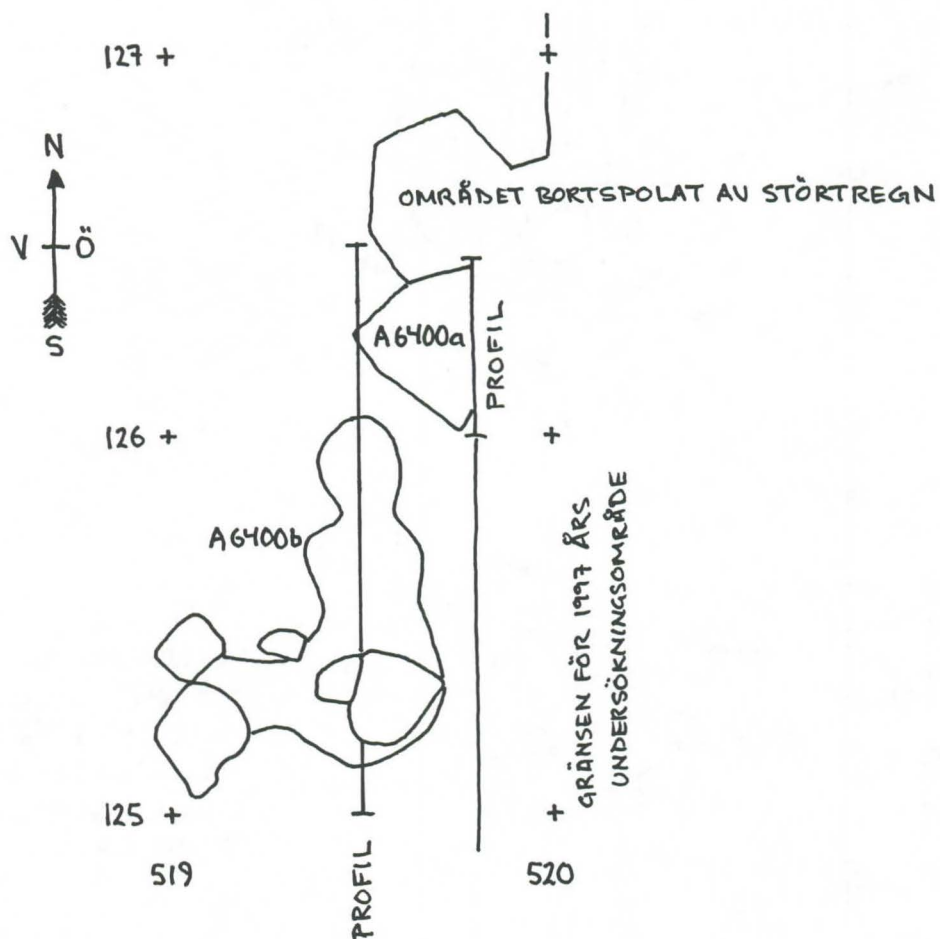

VÖRÅ
 PÖRNULLBACKEN
 ANL. 6400b
 PROFIL FRÅN Ö
 SKALA 1:10
 MARINA ANDERSSON & MAHMOOD SAL
 98.06.07

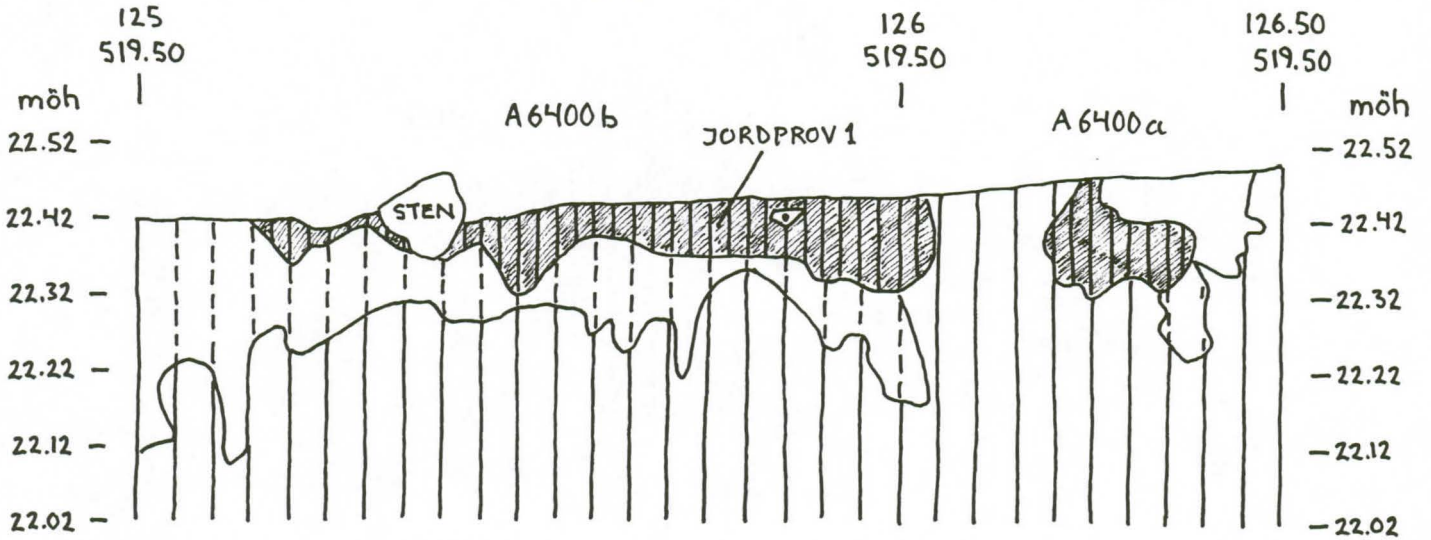

VÖRÅ
 PÖRNULLBACKEN
 ANL. 6400a
 PROFIL FRÅN Ö
 SKALA 1:10
 MARINA ANDERSSON & RICKARD WENNERBERG
 98.07.06

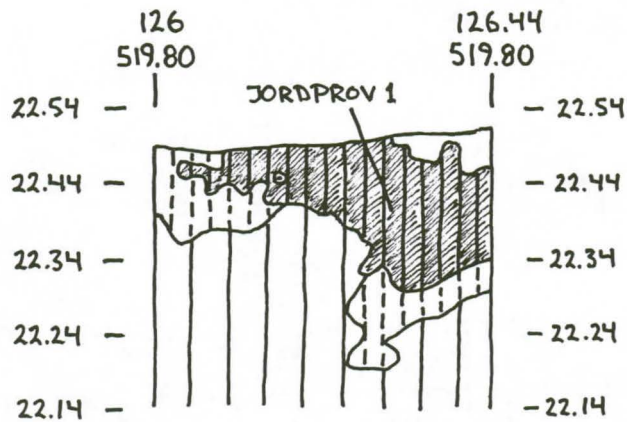

VÖRÅ, PÖRNULLBACKEN

ANL. 6420

SKALA 1:20

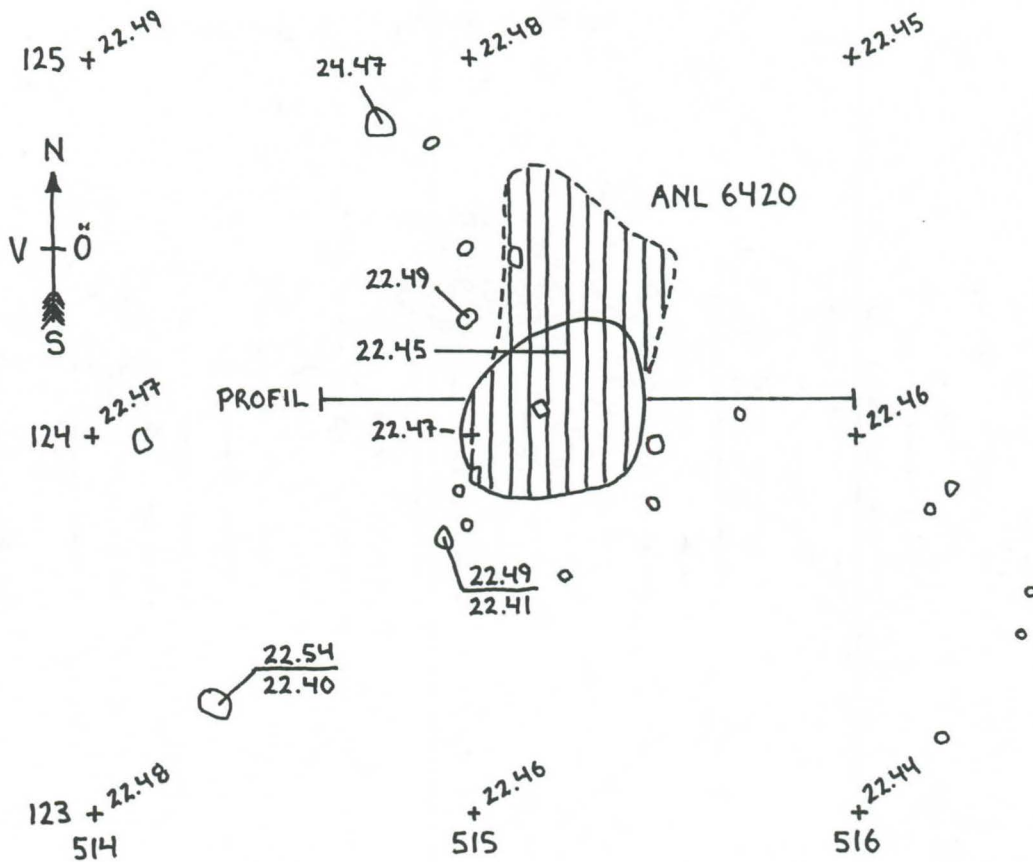

VÖRÅ, PÖRNULLBACKEN

ANL. 6420

PROFIL FRÅN S

SKALA 1:10

CHARLOTTA HELGESSON & JONAS FORTH

98-07-08

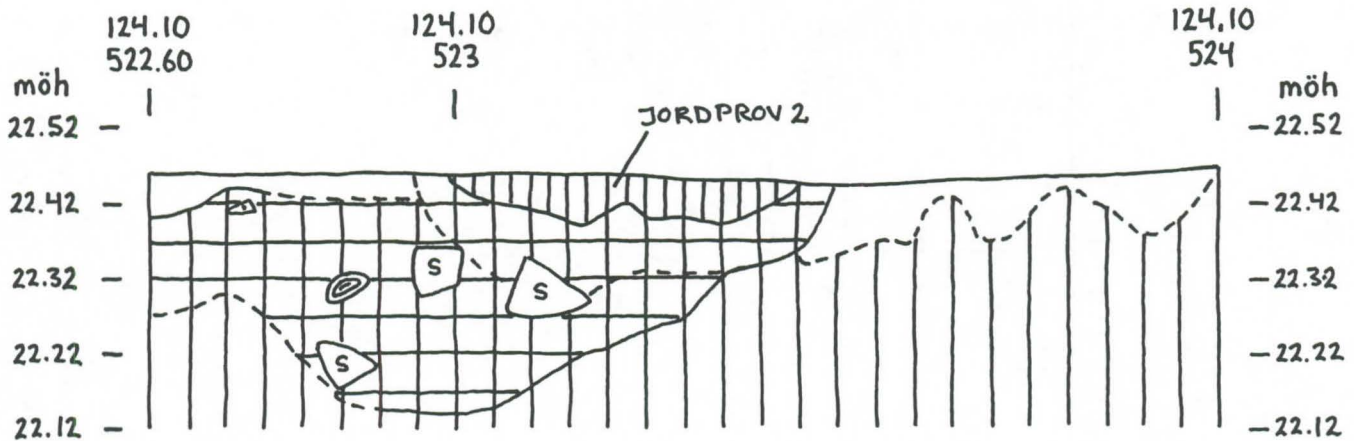

VÖRÅ
 PÖRNULLBACKEN
 ANL. 6440, 6460, 6580 & 6600
 SKALA 1:20
 98.06.18

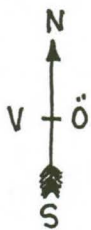
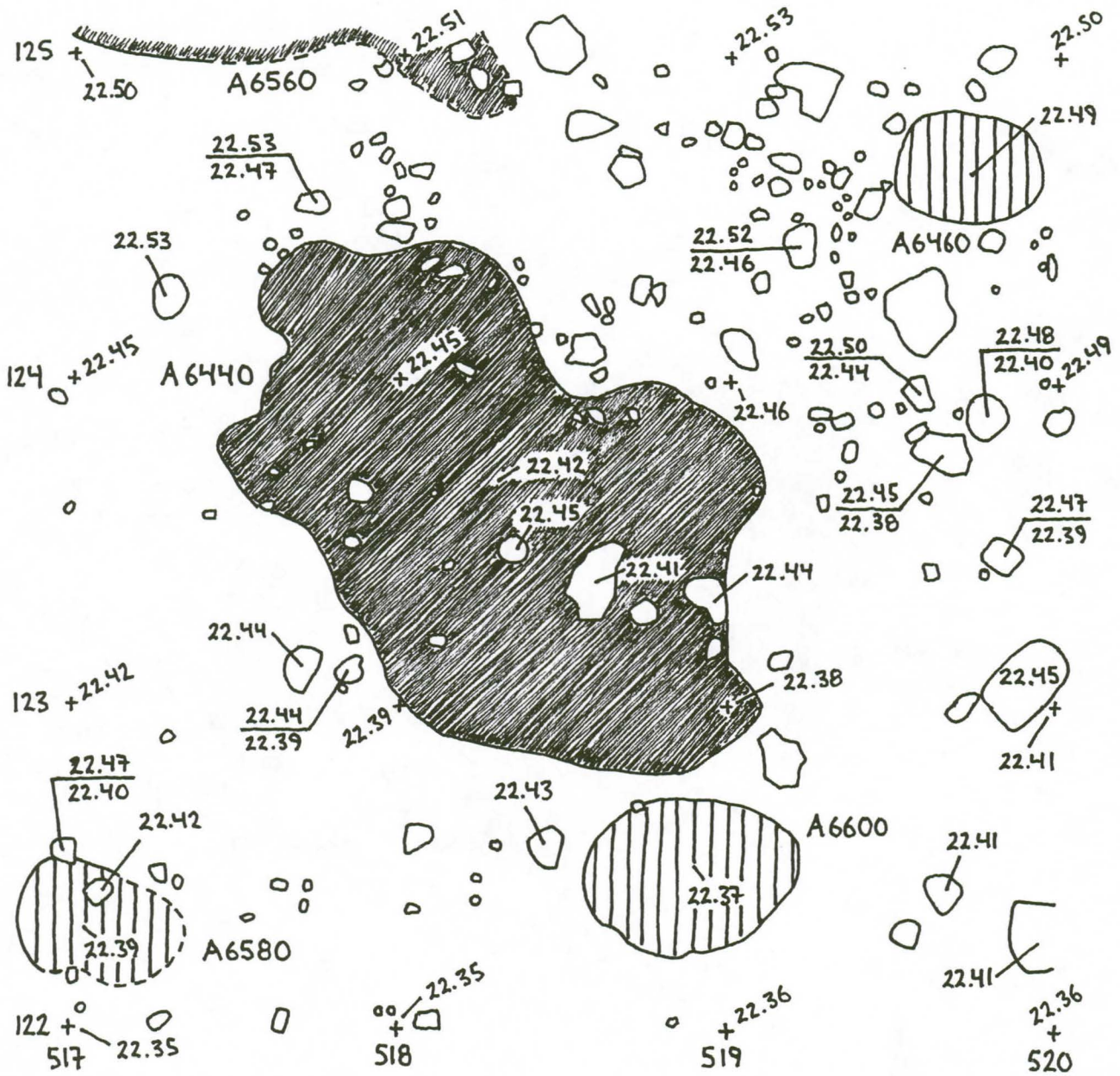

VÖRÅ
PÖRNULLBACKEN
ANL 6440 a-c
ca 1-5 cm under matjorden
SKALA 1:20
SOFIA YASSIN
98.07.09

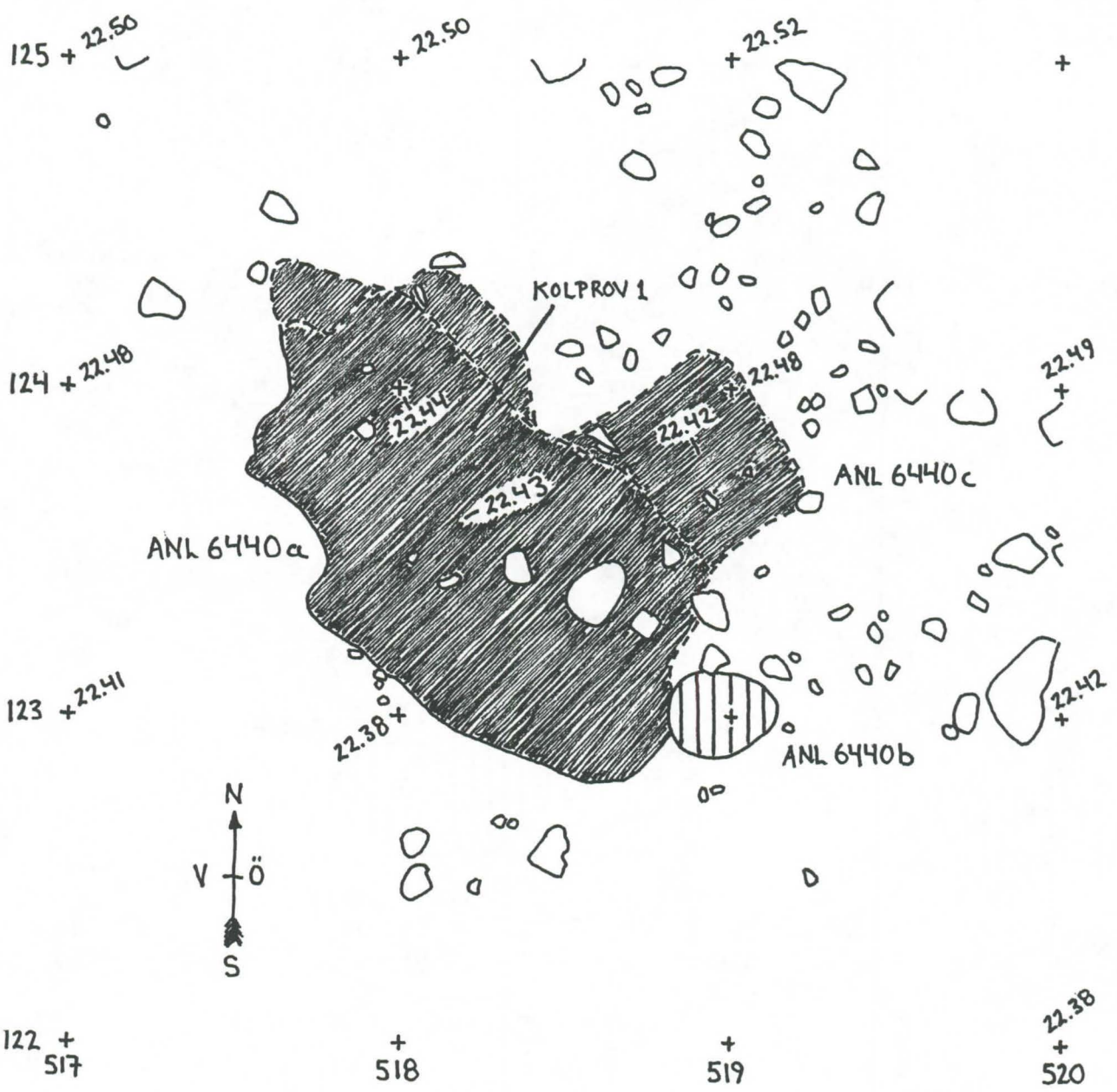

VÖRÅ
PÖRNULLBACKEN
ANL. 6440 a-c
ca 1-5 cm under matjorden
SKALA 1:20

1, 2, 3, 6 & 10 = JORDPROV

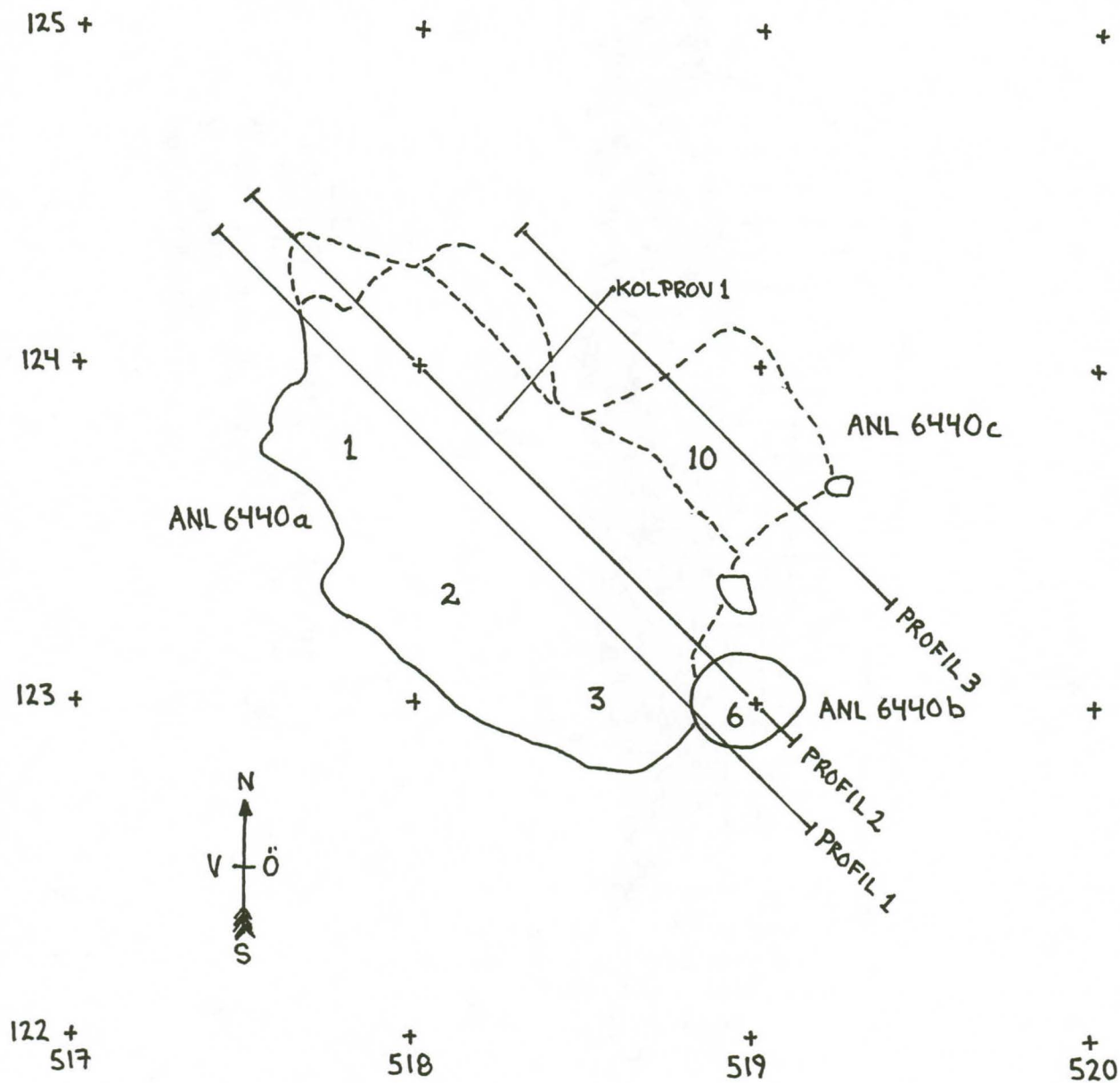

VÖRÄ
PÖRNULLBACKEN
ANL. 6440
PROFIL 1 FRÅN SV
SKALA 1:10
HEDDA HEISKANEN & SOFIA YASSIN
98.07.13

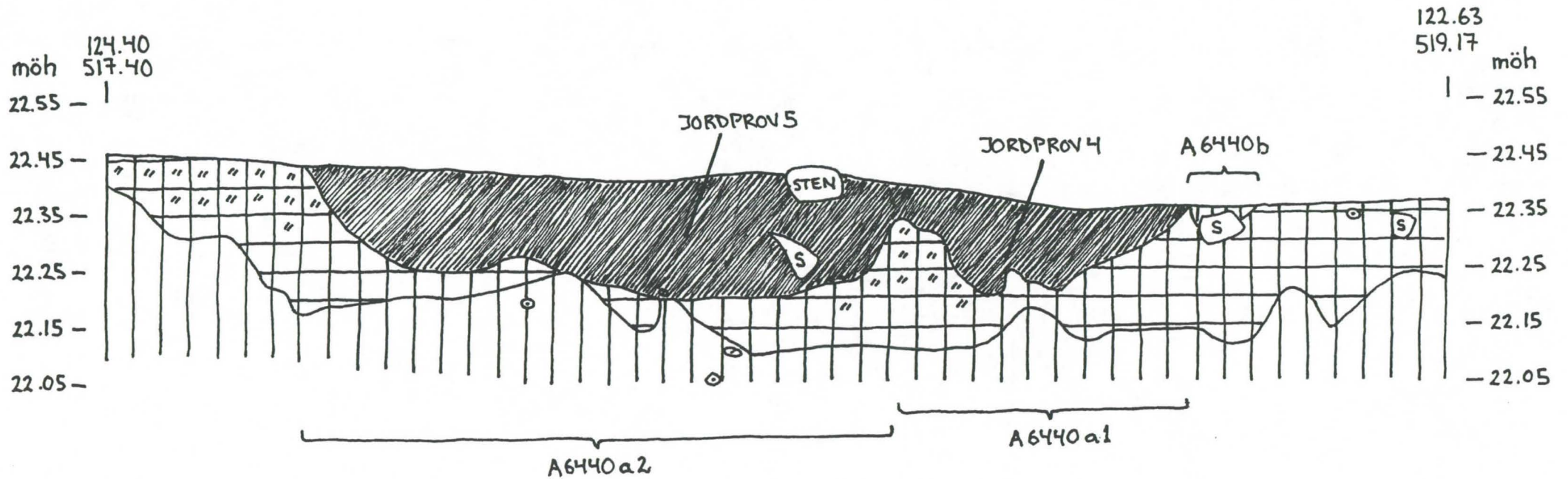

VÖRÅ
PÖRNULLBACKEN
ANL 6440
PROFIL 2 FRÅN SV
SKALA 1:10
HEDDA HEISKANEN & SOFIA YASSIN
98.07.14

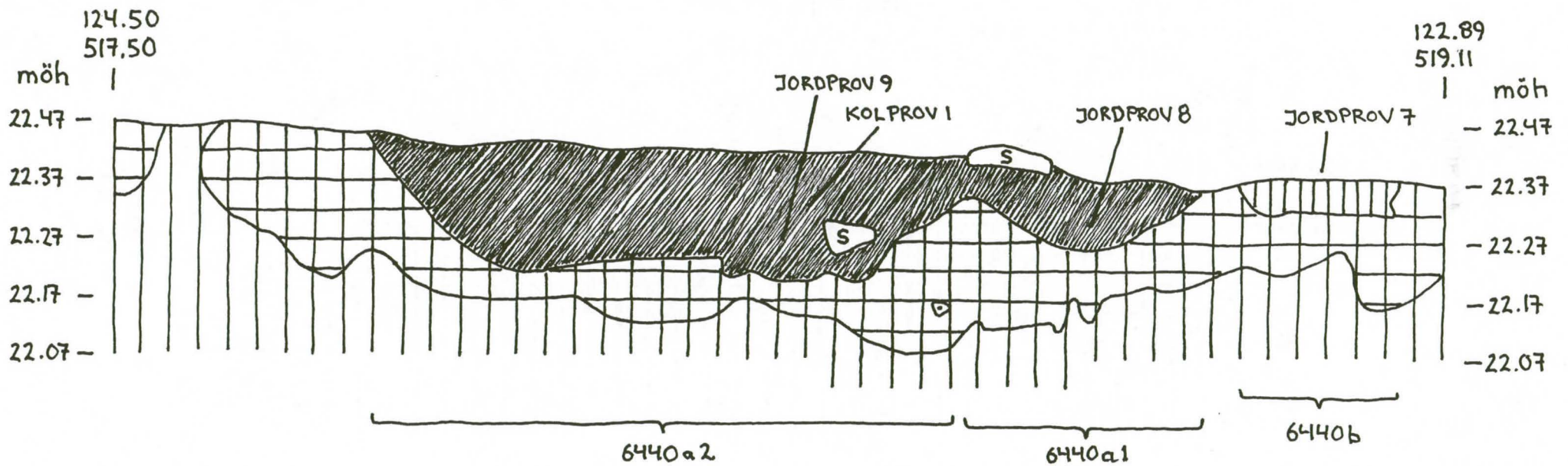

VÖRÅ
PÖRNULLBACKEN
ANL. 6440c
PROFIL 3 FRÅN SV
SKALA 1:10
HEDDA HEISKANEN & SOFIA YASSIN
98.07.17

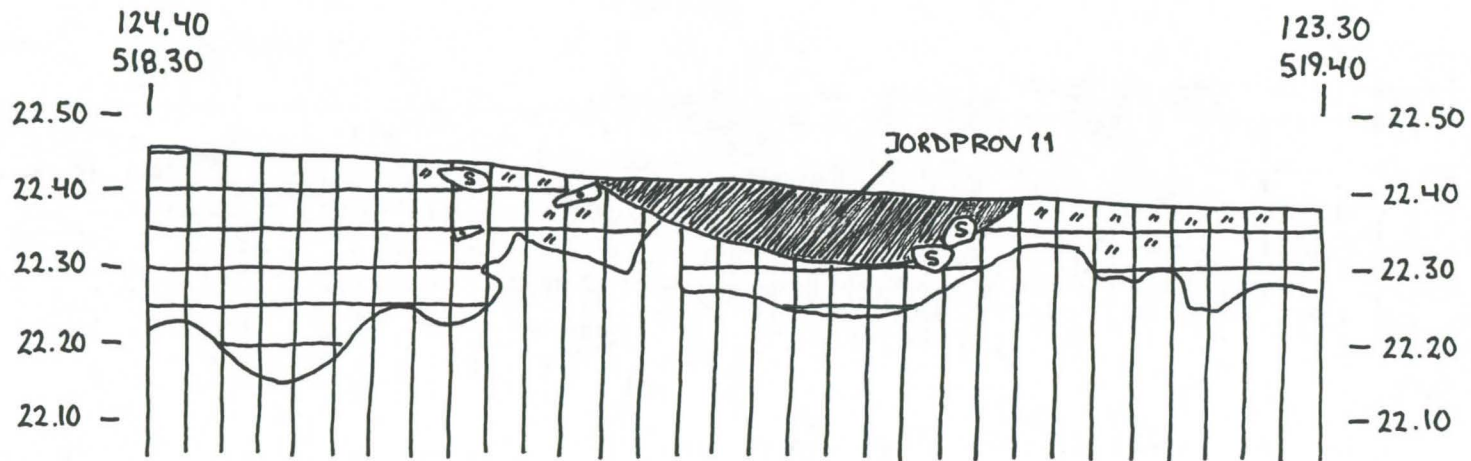

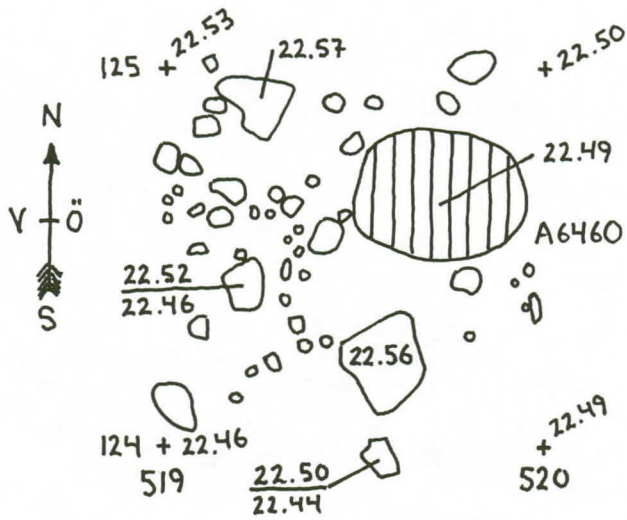

VÖRÅ
 PÖRNULLBACKEN
 ANL. 6460
 SKALA 1:20

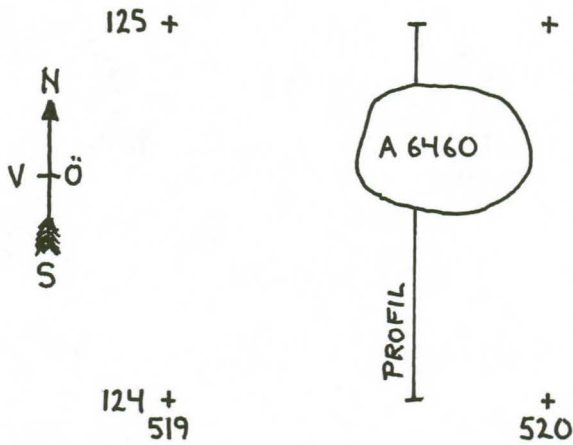

VÖRÅ, PÖRNULLBACKEN
 ANL. 6460
 PROFIL FRÅN Ö
 SKALA 1:10
 MARINA ANDERSSON & RICKARD WENNERBERG
 98.07.03

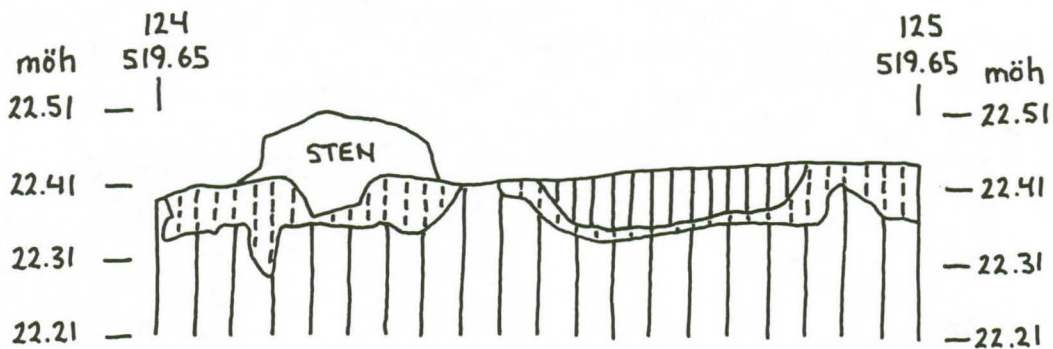

VÖRÅ
 PÖRNULLBACKEN
 ANL 6480
 SKALA 1:20

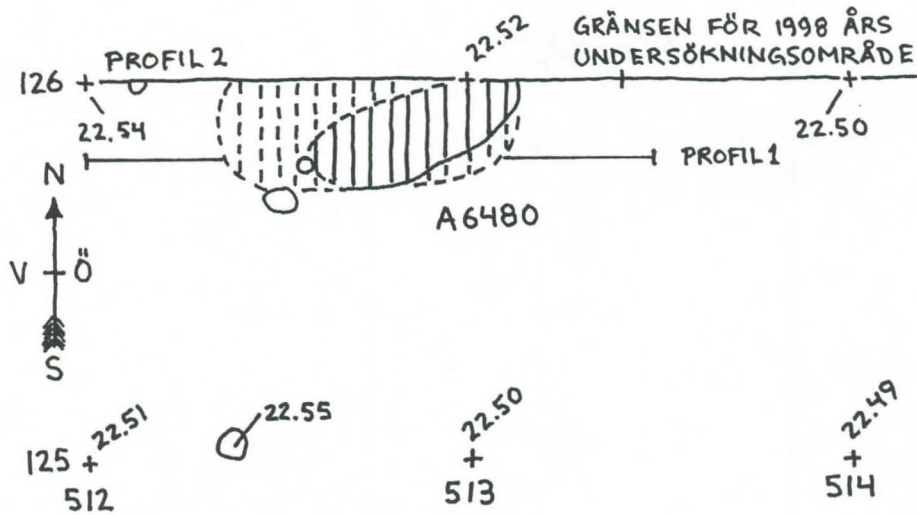

VÖRÅ
 PÖRNULLBACKEN
 ANL. 6480
 FYND
 SKALA 1:20

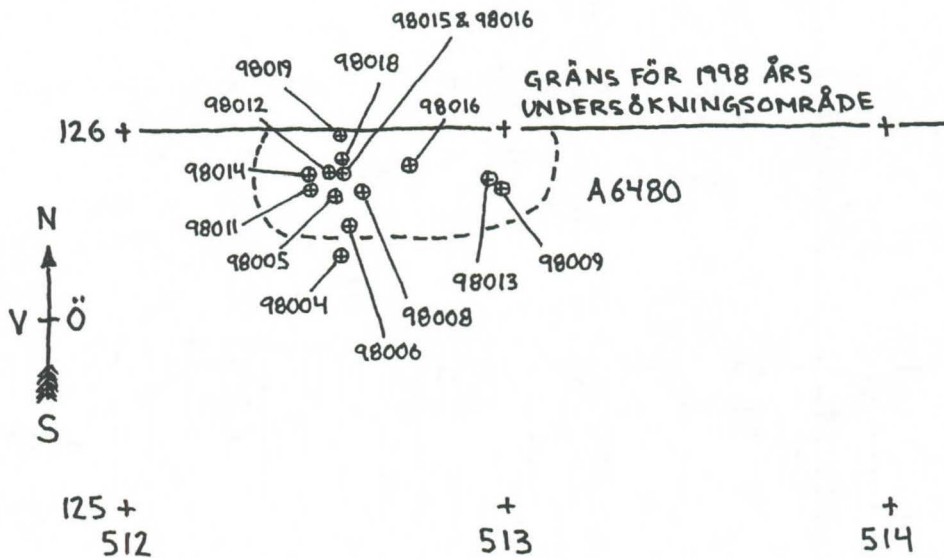

VÖRÅ
 PÖRNULLBACKEN
 ANL. 6480
 PROFIL 1 FRÅN S
 SKALA 1:10
 LINDA GRANFORS &
 ANDERS PETTERSSON
 98.07.03

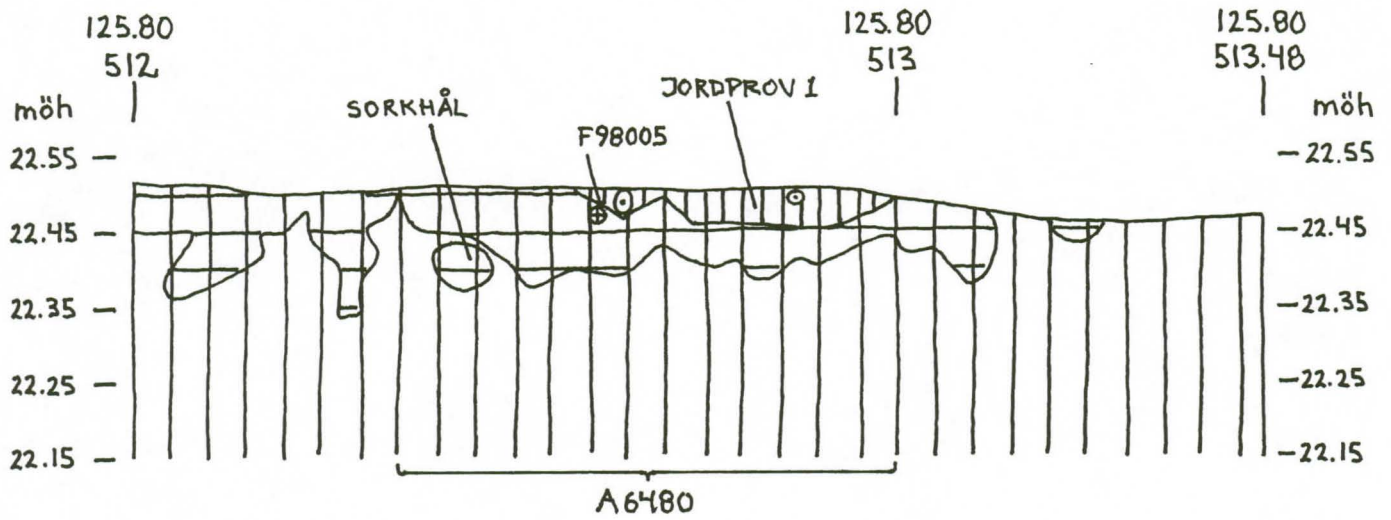

VÖRÅ
 PÖRNULLBACKEN
 ANL. 6480
 PROFIL 2 FRÅN S
 SKALA 1:10
 LINDA GRANFORS &
 ANDERS PETTERSSON
 98.07.05

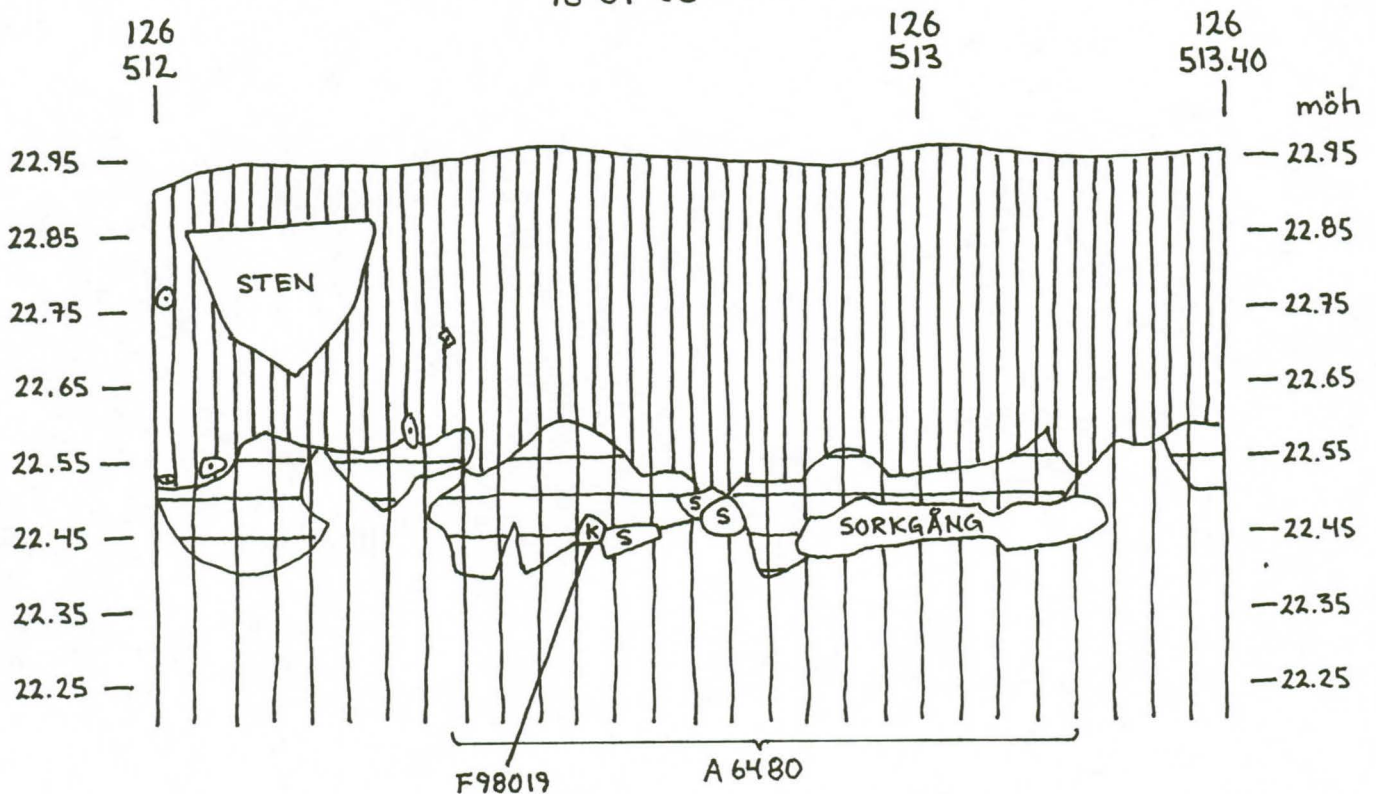

127+ + + +
STEN

VÖRÅ, PÖRNULLBACKEN
ANL. 6500
SKALA 1:20
TOVE BJÖRK
98.06.10

126+ STEN +

GRÄSEN FÖR 1998 ÅRS
UNDERSÖKNINGSOMRÅDE

22.93
125+ 22.75

22.53 22.54 22.50
22.55 22.69
22.65
22.31
+
22.51

STEN
S
124+

22.48 22.58
22.65
22.28
22.65
22.26
22.69
22.63
22.46
+22.48

22.56
22.64 28.64
22.56
22.46 28.61 22.50
+22.46
+22.48

123+

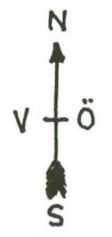

GRÄSEN FÖR 1998 ÅRS
UNDERSÖKNINGSOMRÅDE
STEN

122+
508

509

510

511

512

22.42

+22.41

+22.43

+22.40

VÖRÅ
 PÖRNULLBACKEN
 ANL. 6500
 15-20 cm under matjorden
 SKALA 1:20

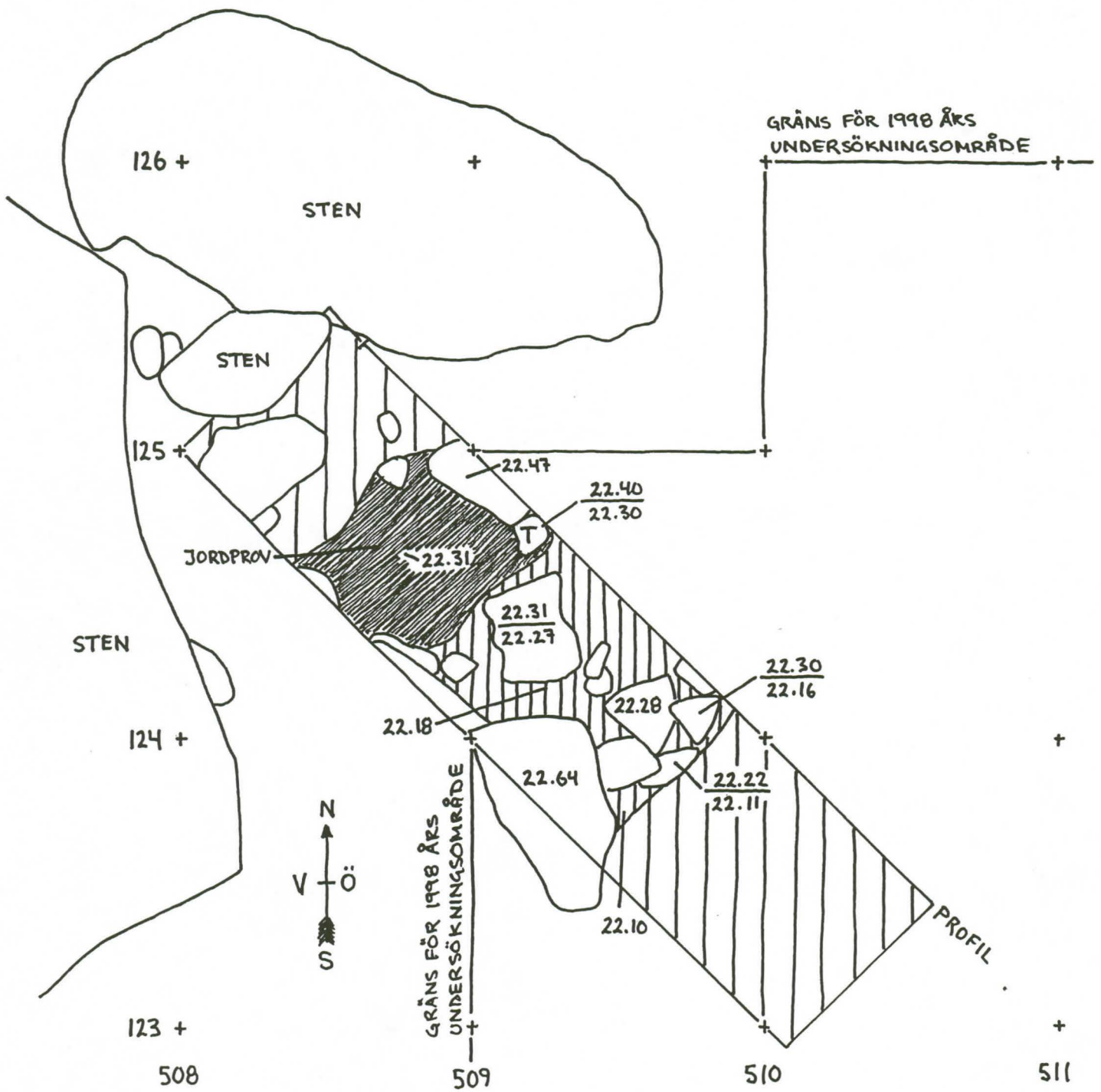

VÖRÅ
PÖRNULLBACKEN
ANL. 6500
PROFIL FRÅN SV
SKALA 1:10
TOVE BJÖRK
98.07.21

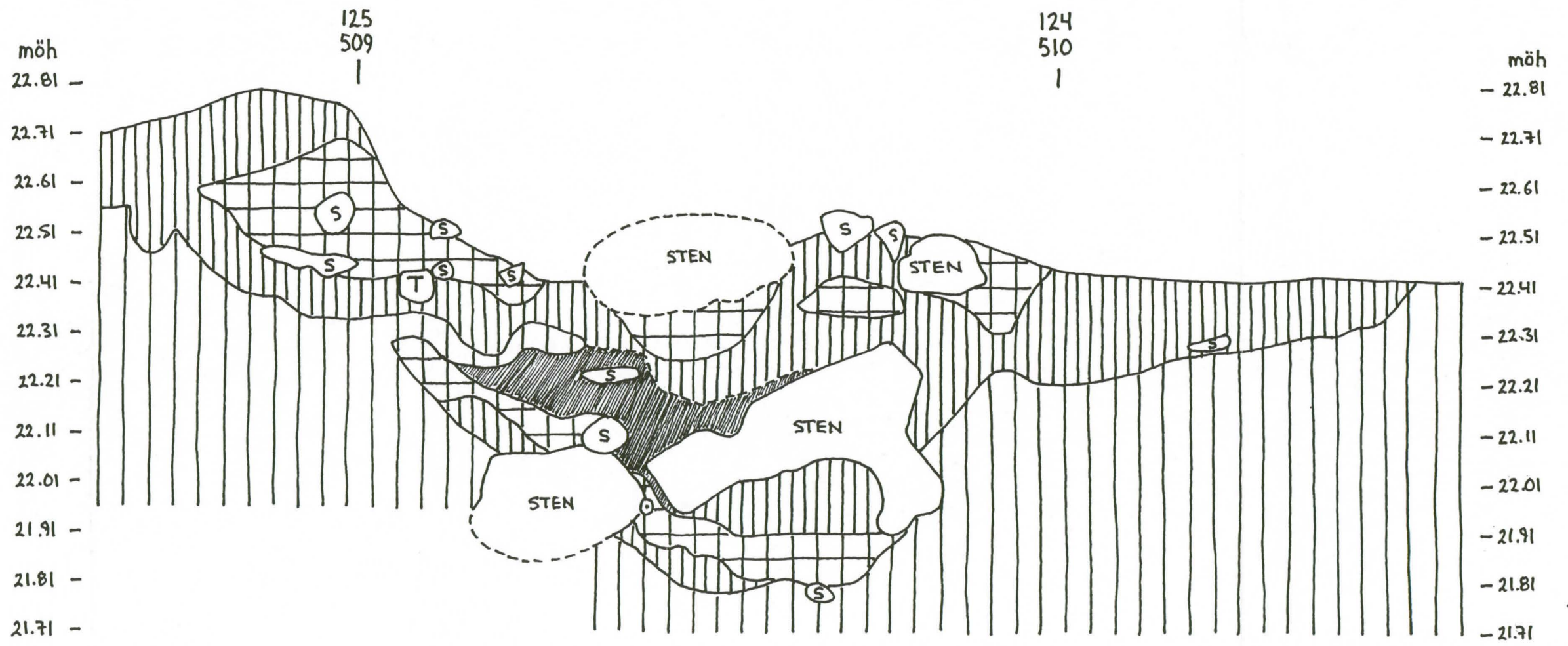

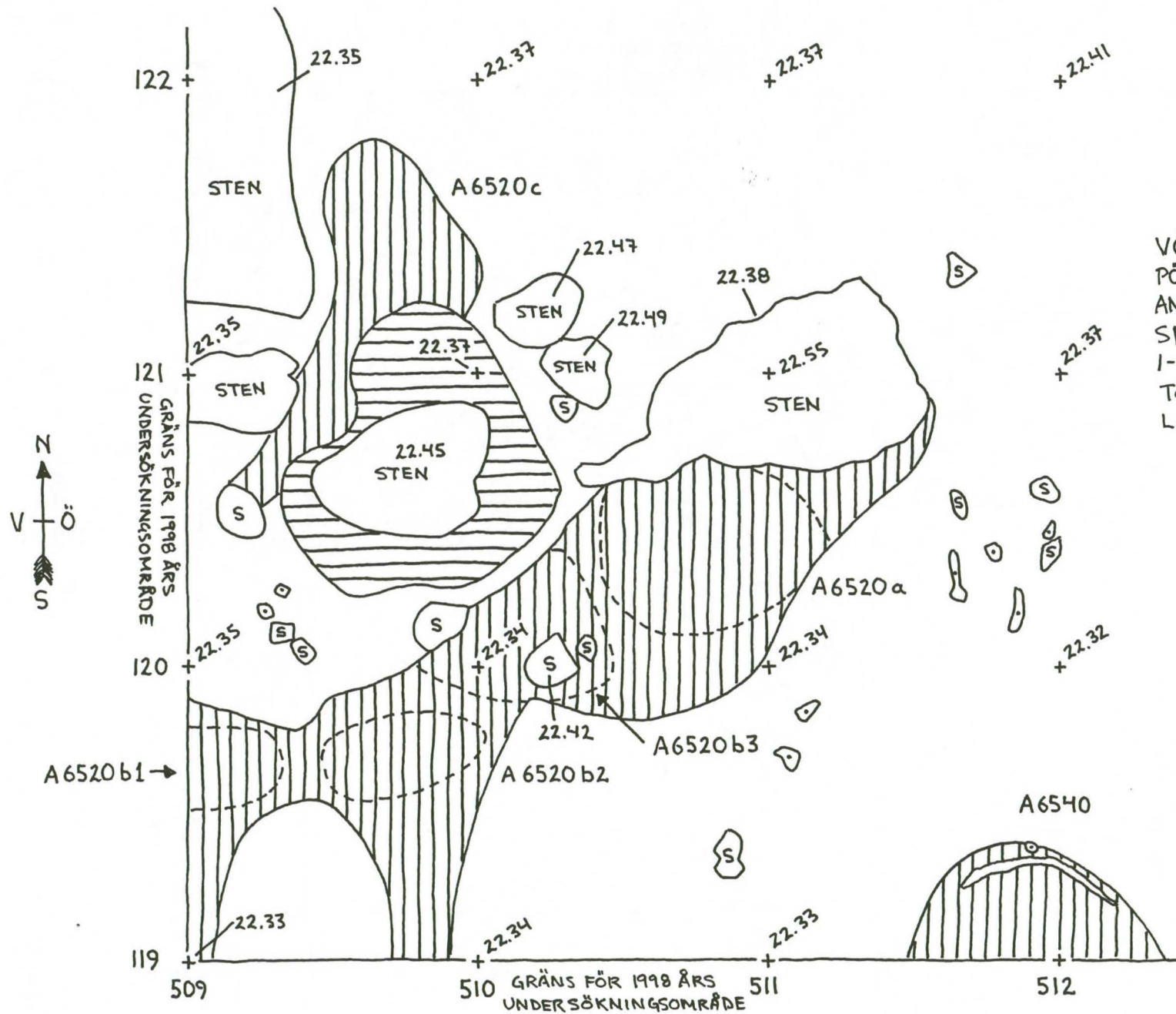

VÖRÅ
 PÖRNÜLLBACKEN
 ANL 6520
 SKALA 1:20
 1-5cm under matjorden
 TOVE BJÖRK &
 LAURI SKANTSI

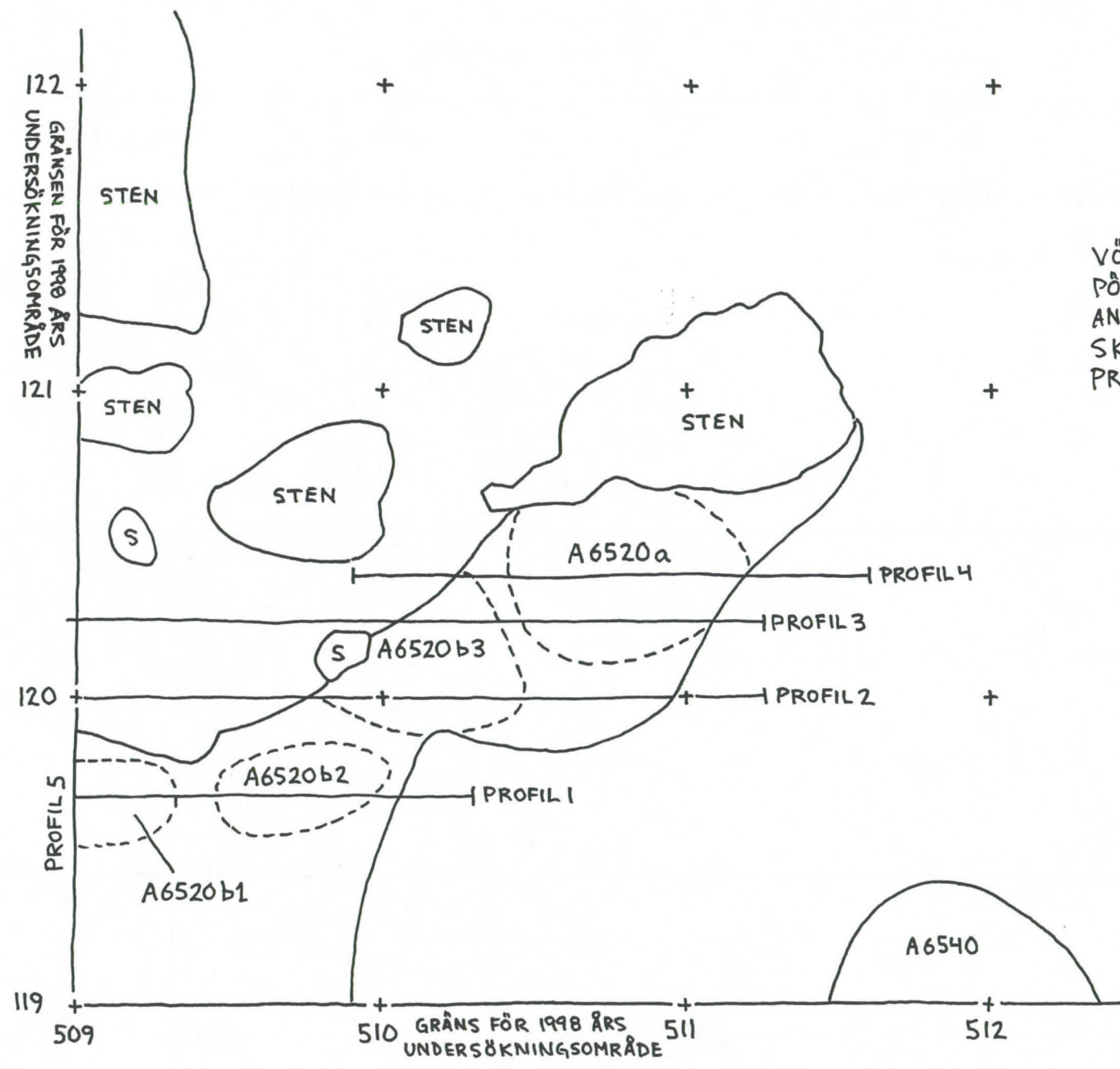
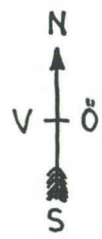

VÖRÅ
PÖRNÜLLBACKEN
ANL 6520
SKALA 1:20
PROFILARNA

VÖRÅ
PÖRNULLBACKEN
ANL 6520 b1 och b2
PROFIL 1 FRÅN S
SKALA 1:10
CHRISTINA WESTLIN &
RICKARD WENNERBERG
98-07-10

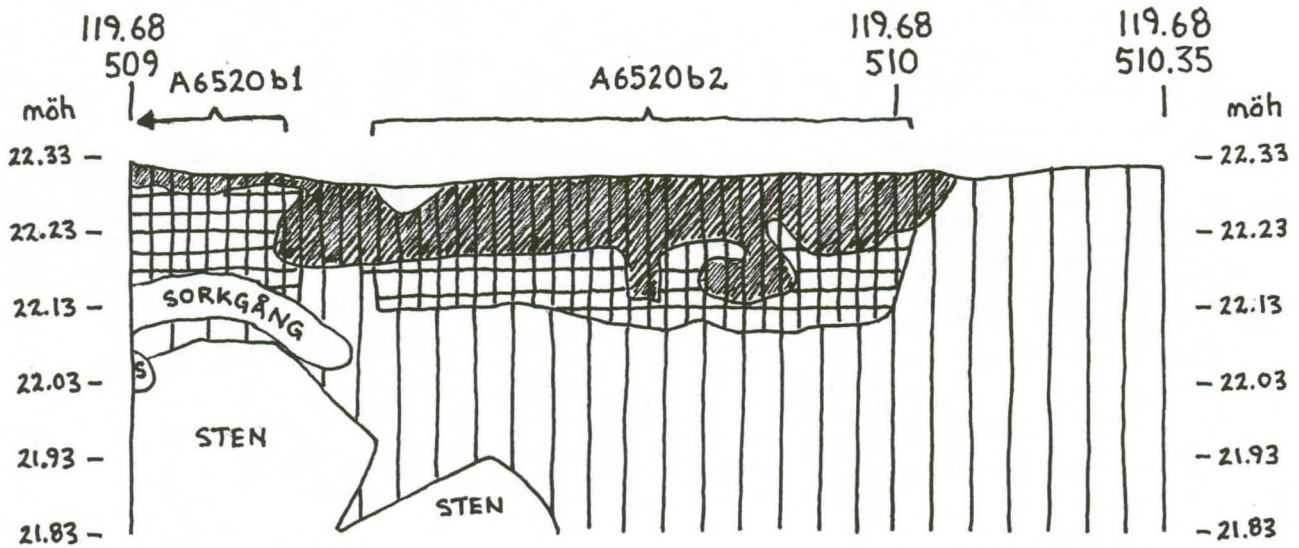

VÖRÅ
PÖRNULLBACKEN
ANL. 6520B3
PROFIL 2 FRÅN S
SKALA 1:10
CHRISTINA WESTLIN &
RICKARD WENNERBERG
98.07.14

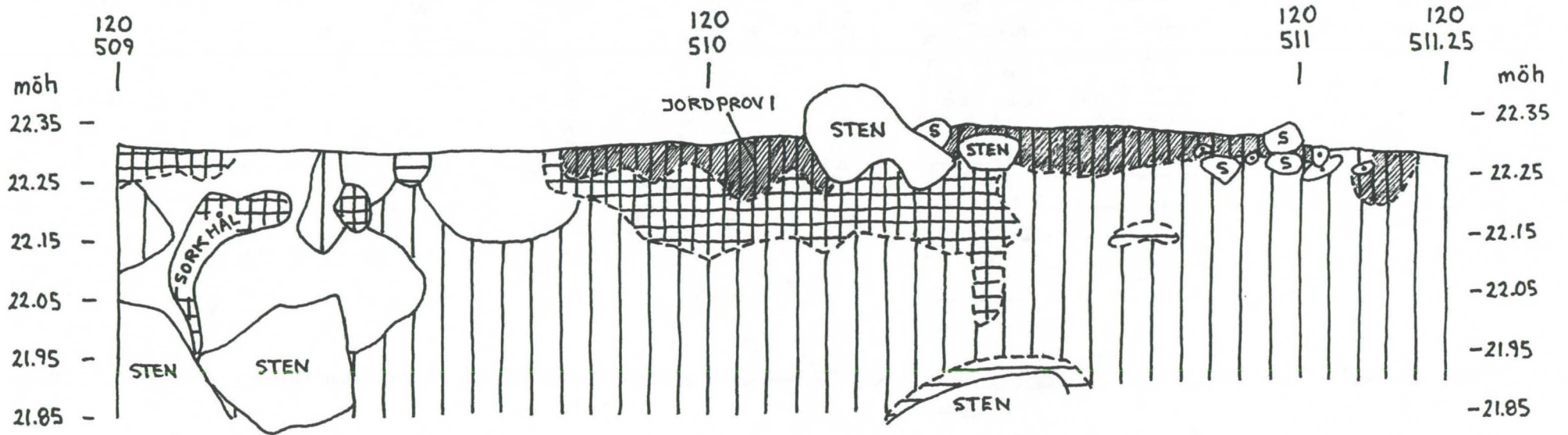

VÖRÅ
PÖRNULLBACKEN
ANL. 6520
PROFIL 3 FRÅN S
SKALA 1:10
CHRISTINA WESTLIN &
RICKARD WENNERBERG
98.07.16

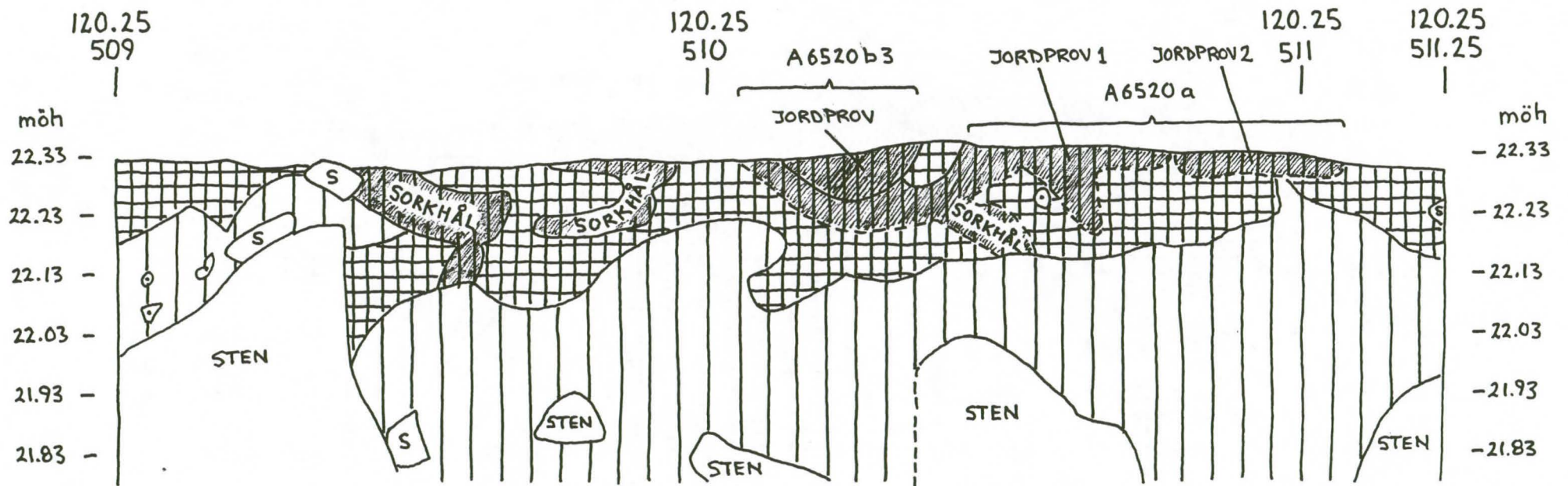

VÖRÅ
PÖRNULLBACKEN
ANL. 6520a
PROFIL 4 FRÅN S
SKALA 1:10
CHRISTINA WESTLIN &
RICKARD WENNERBERG
98.07.17

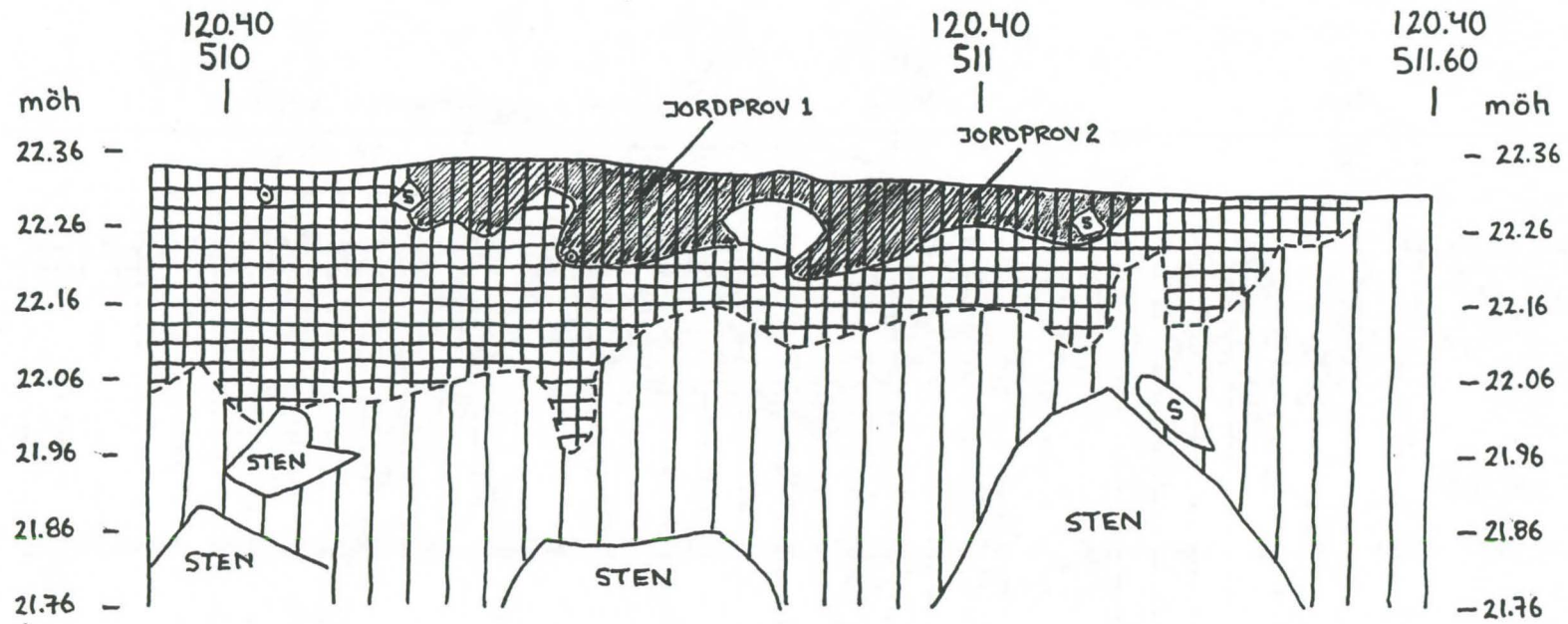

VÖRÅ
PÖRNULLBACKEN
ANL 6520 b1
PROFIL 5 FRÅN Ö
SKALA 1:10
CHRISTINA WESTLIN &
RICKARD WENNERBERG
98.07.21

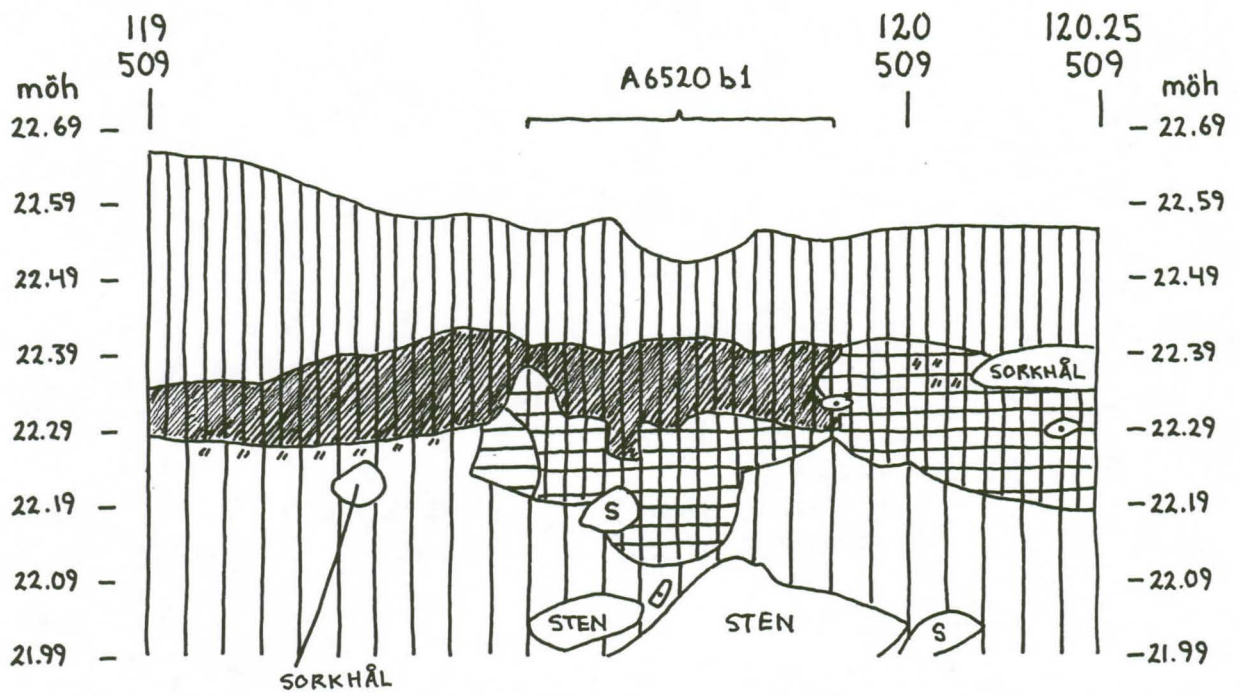

VÖRÅ, PÖRNULLBACKEN
 ANL. 6540
 SKALA 1:20
 MARIA RÖNNGÅRD & LAURI SKANTSI
 98.07.03

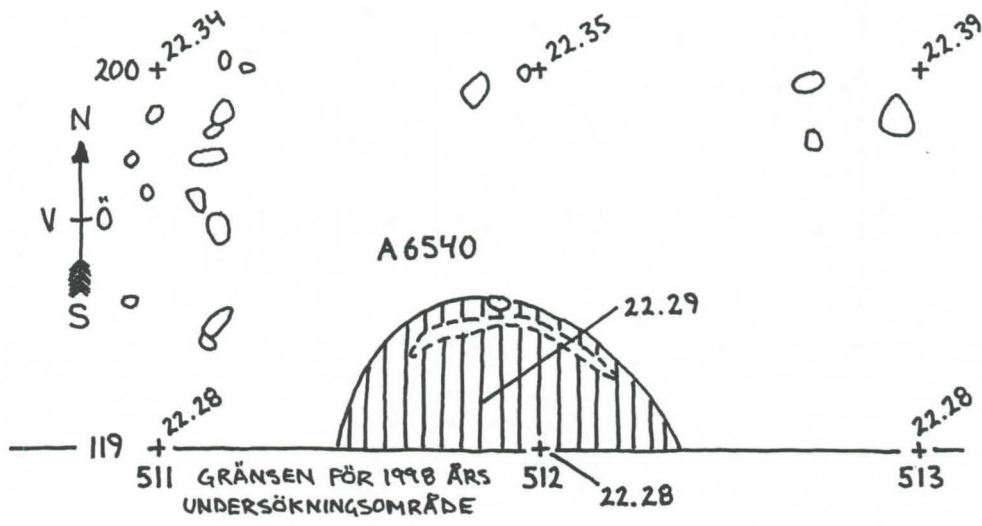

VÖRÅ, PÖRNULLBACKEN
 ANL. 6540 (ca. 20cm under matjorden)
 SKALA 1:20
 MARIA RÖNNGÅRD & LAURI SKANTSI
 98.07.03

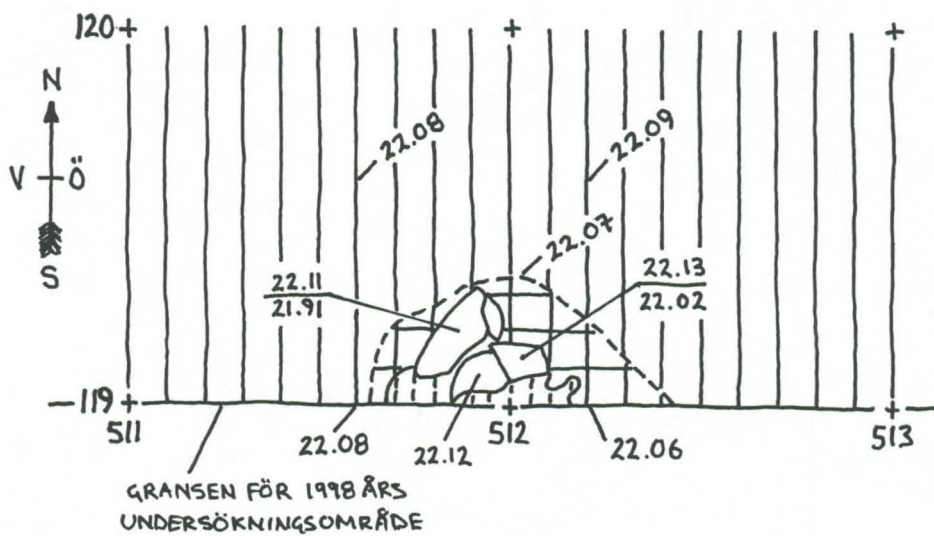

VÖRÅ
PÖRNULLBACKEN
ANL. 6540
PROFIL FRÅN N
SKALA 1:10
MARIA RÖNINGÅRD & LAURI SKANTSI
97.07.07

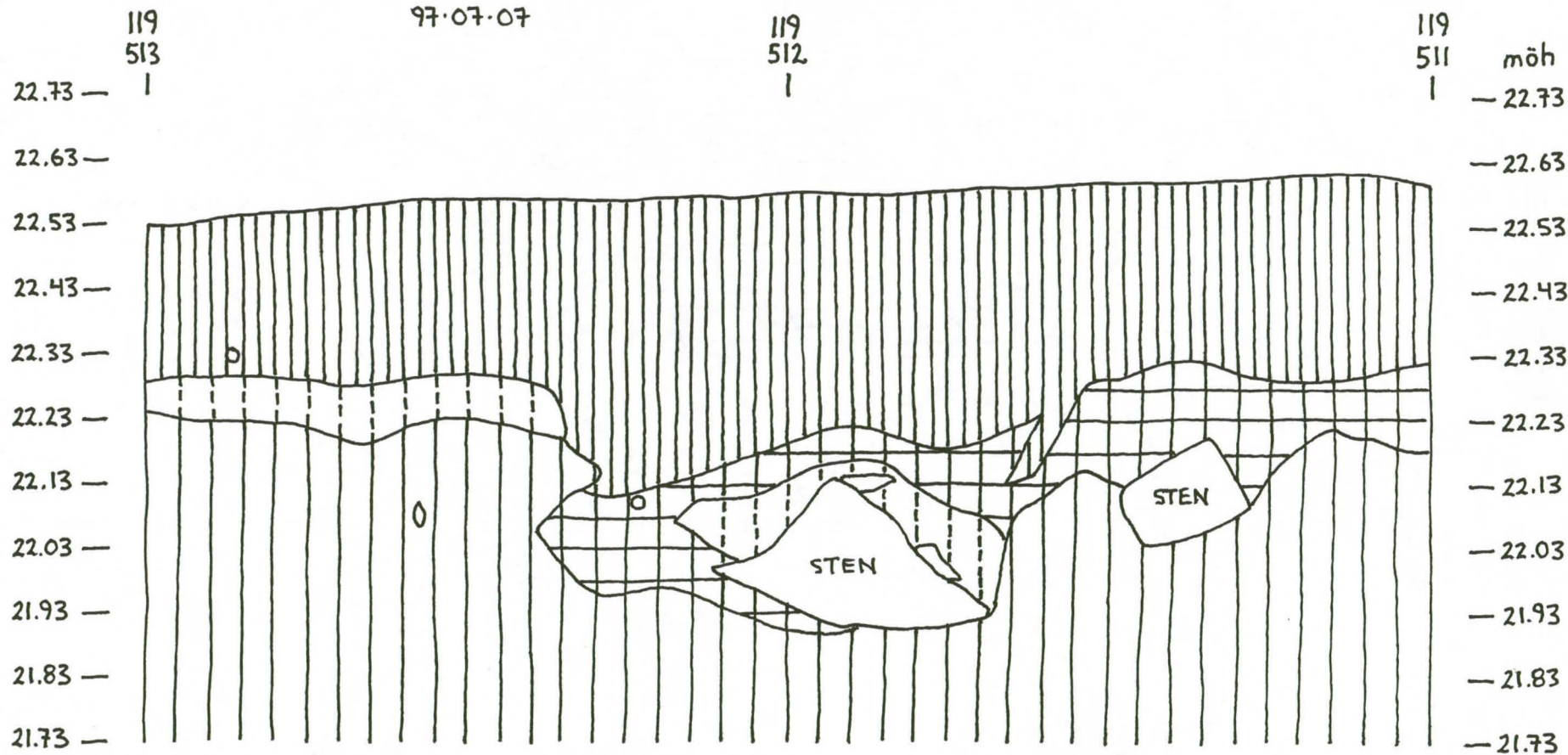

VÖRÅ
PÖRNULLBACKEN
ANL. 6560
SKALA 1:20
98.06.24



VÖRÅ
PÖRNULLBACKEN
ANL. 6560 (1-5cm under matjorden)
SKALA 1:20
CHRISTINA WESTLIN & RICKARD WENNERBERG
98.07.09

1 till 6 = JORDPROV

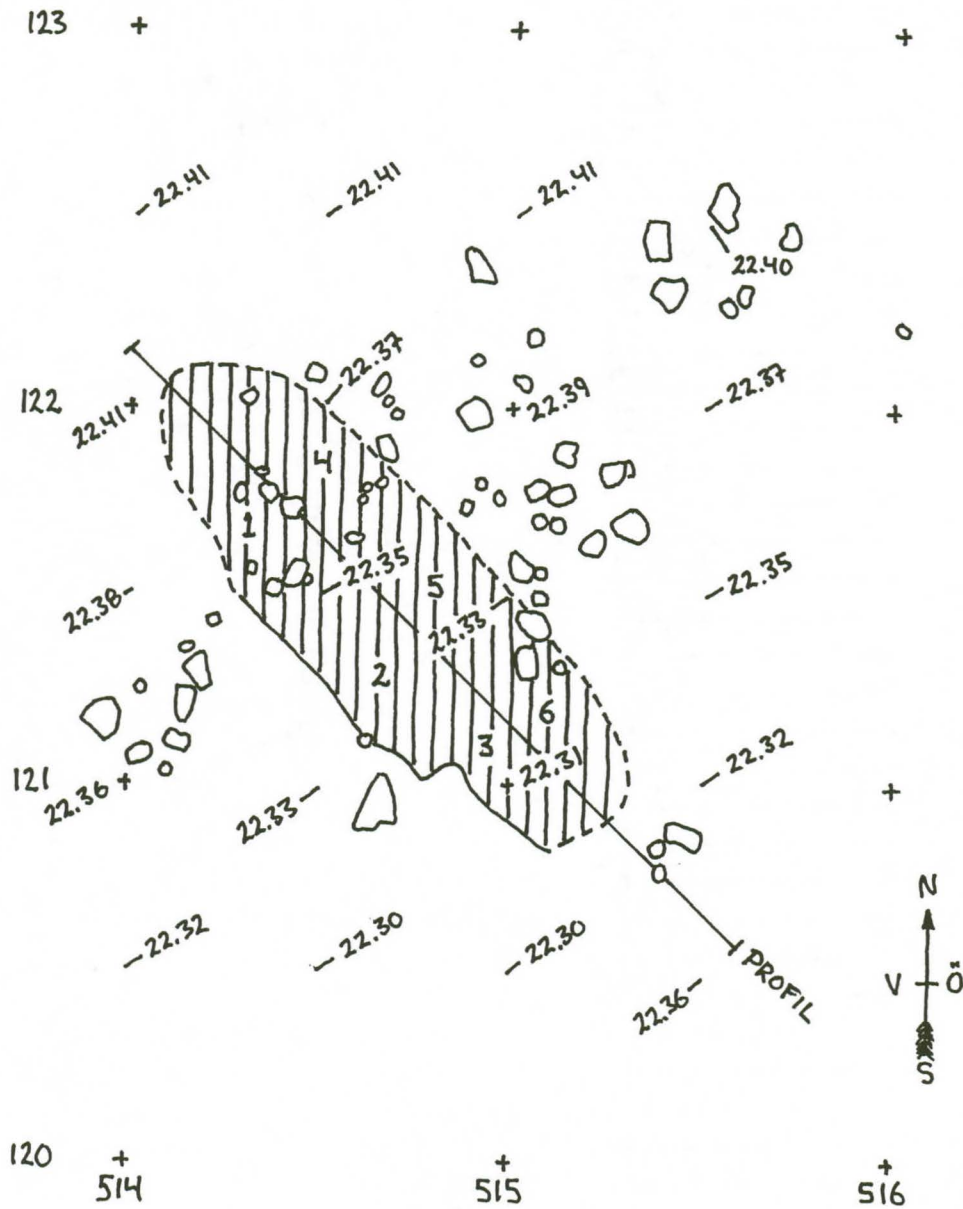

VÖRÅ
PÖRNULBACKEN
ANL 6560
PROFIL FRÅN SV
SKALA 1:10
CHRISTINA WESTLIN & RICKARD WENNERBERG
98.07.09

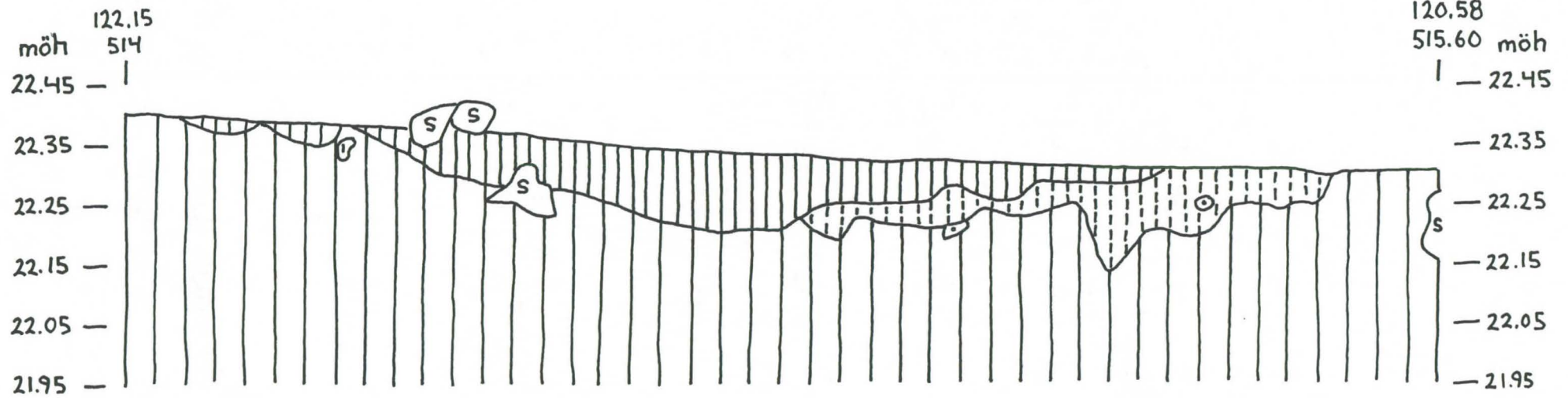

VÖRÅ, PÖRNULLBACKEN
 ANL. 6580
 SKALA 1:20

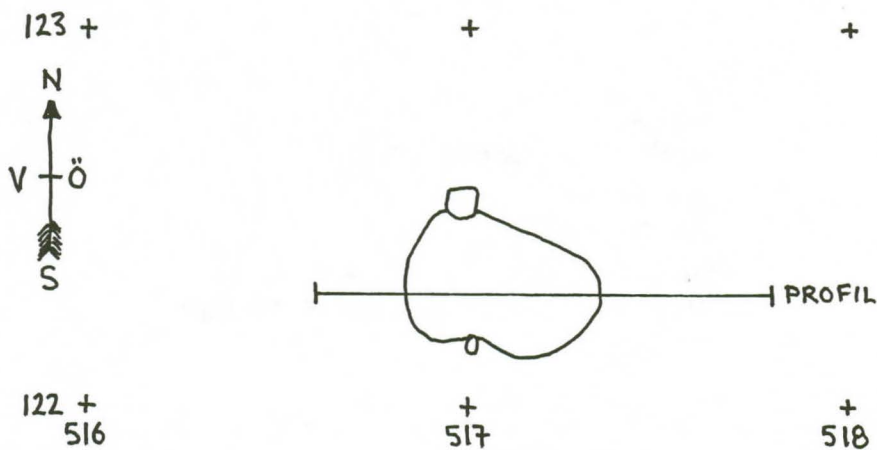
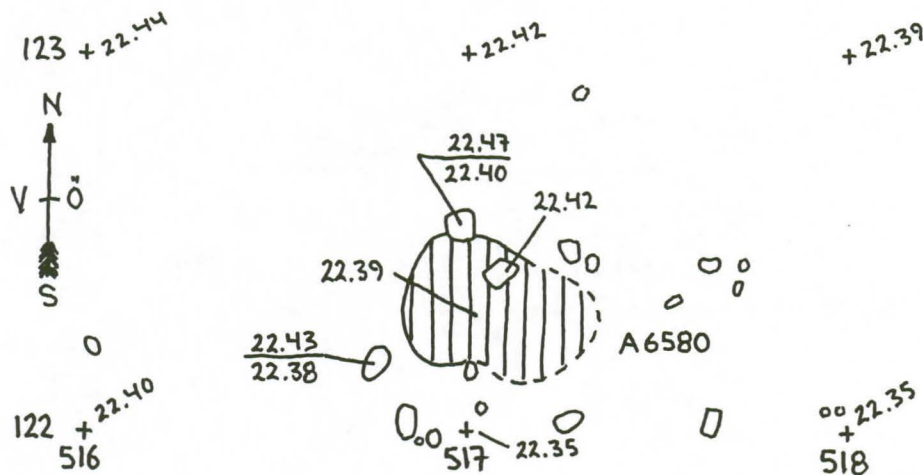

VÖRÅ, PÖRNULLBACKEN
 ANL. 6580
 PROFIL FRÅN S
 SKALA 1:10
 HEDDA HEISKANEN & SOFIA VASSIN
 98.07.08

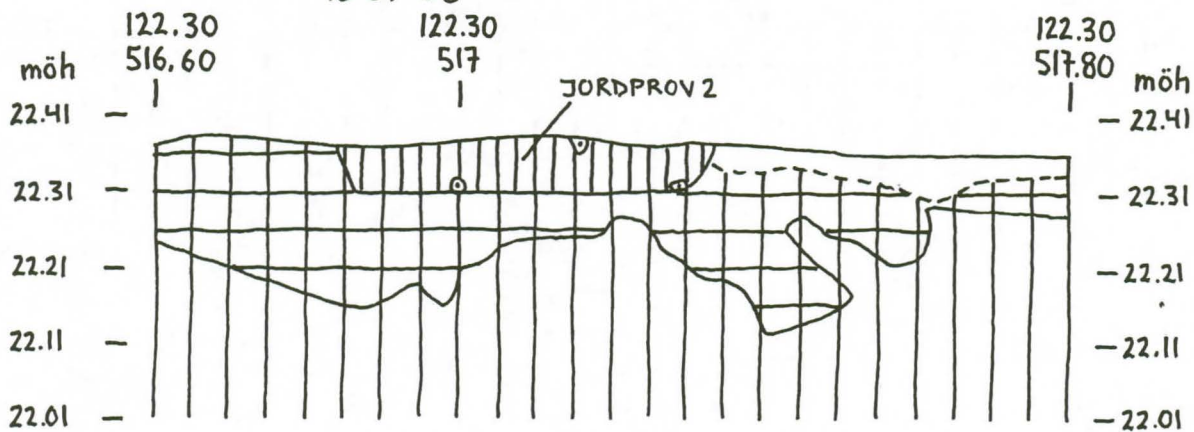

VÖRÅ
 PÖRNULLBACKEN
 ANL. 6600
 SKALA 1:20

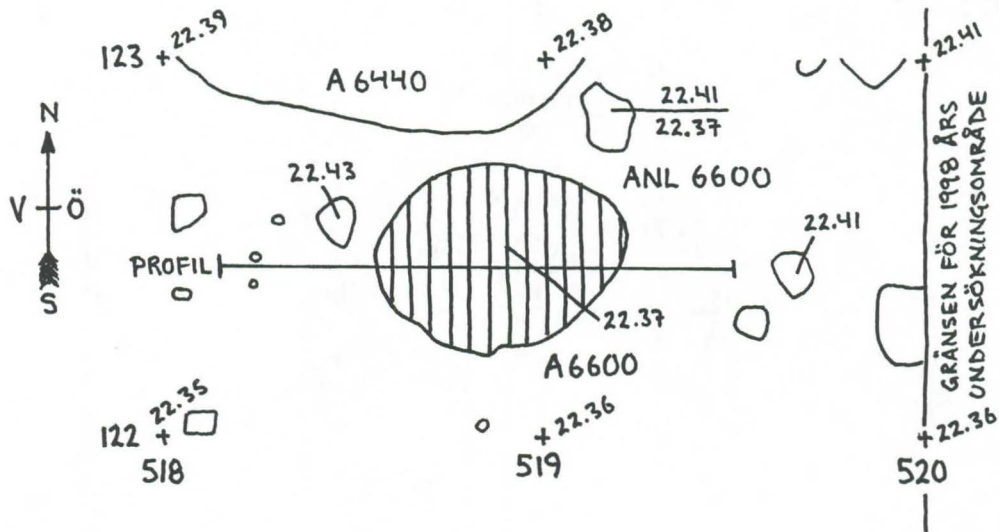

VÖRÅ
 PÖRNULLBACKEN
 ANL 6600
 PROFIL FRÅN S
 SKALA 1:10
 HEDDA HEISKANEN & SOFIA YASSIN
 98-07-08

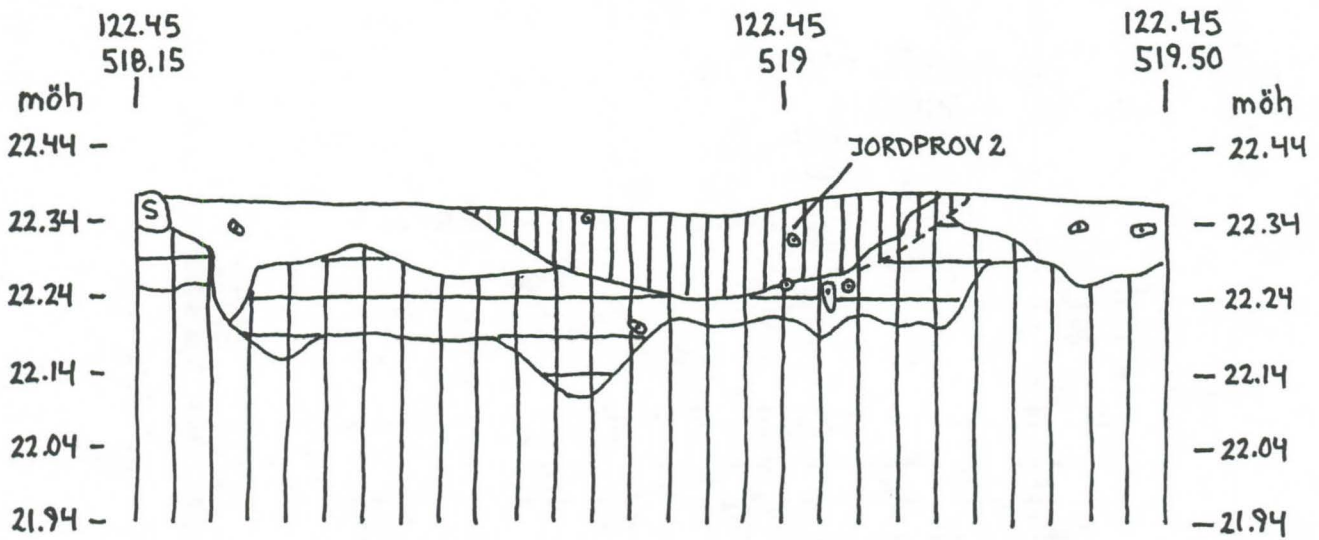

VÖRÅ
 PÖRNULLBACKEN
 ANL. 6620, 6640, 6660 & 6680
 SKALA 1:20

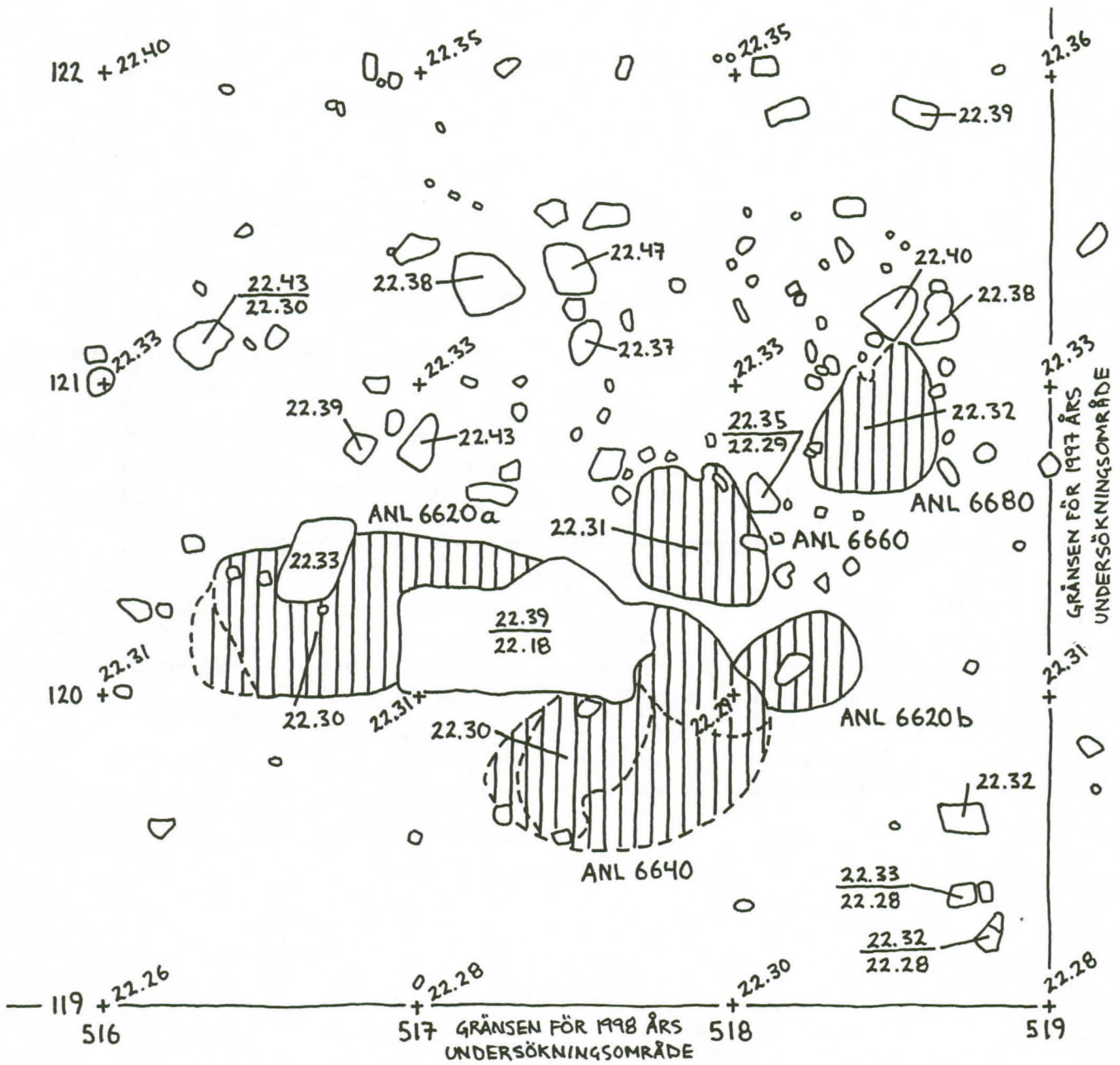
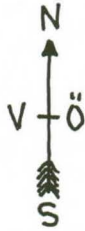

VÖRÅ
 PÖRNULLBACKEN
 ANL. 6620, 6640, 6660 & 6680
 SKALA 1:20

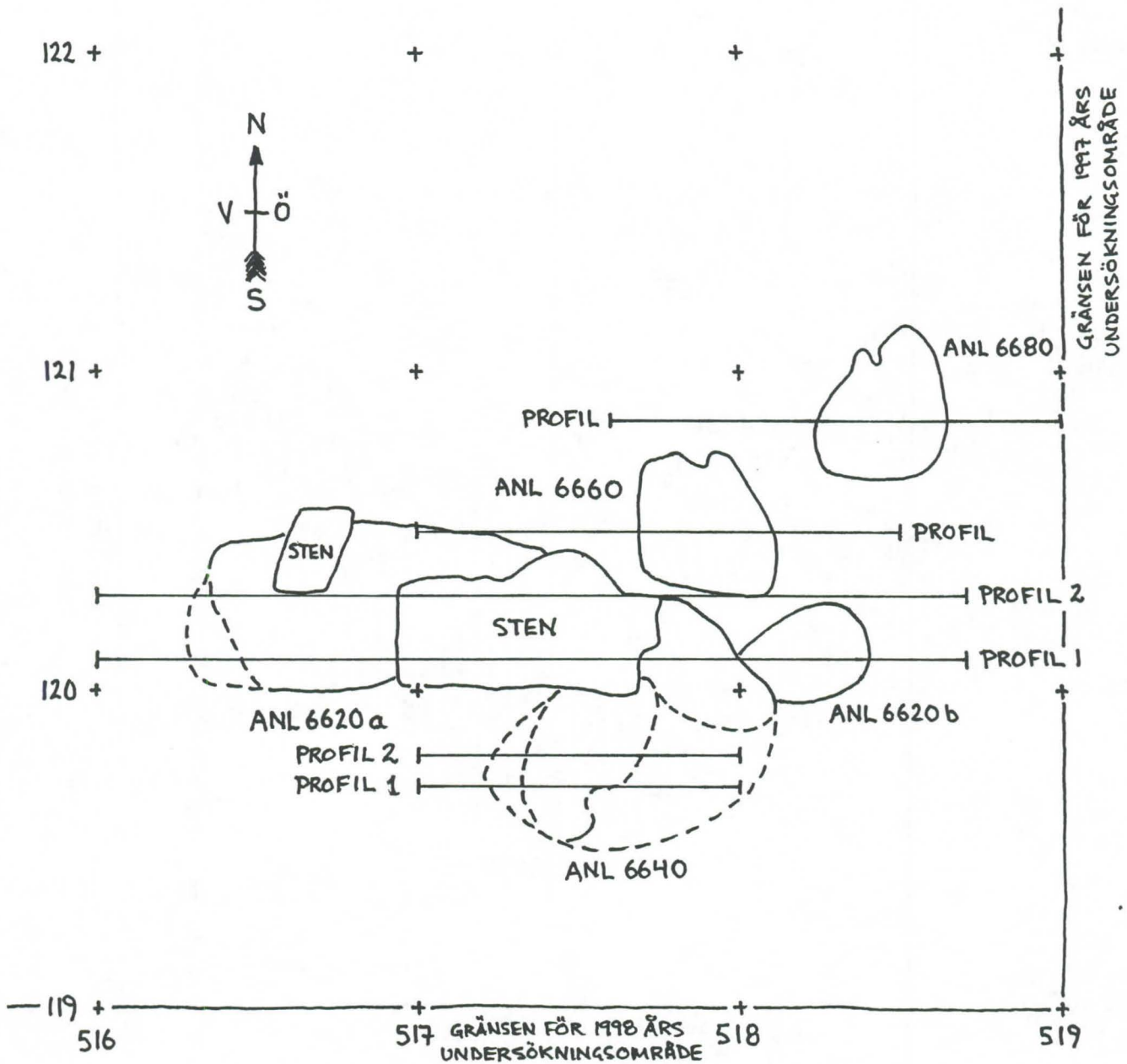

VÖRÅ
PÖRNULLBACKEN
ANL. 6620
PROFIL 1 FRÅN S
SKALA 1:10
SOPHIA ÄHLSTRÖM & YVONNE GULLBERG
98.07.07

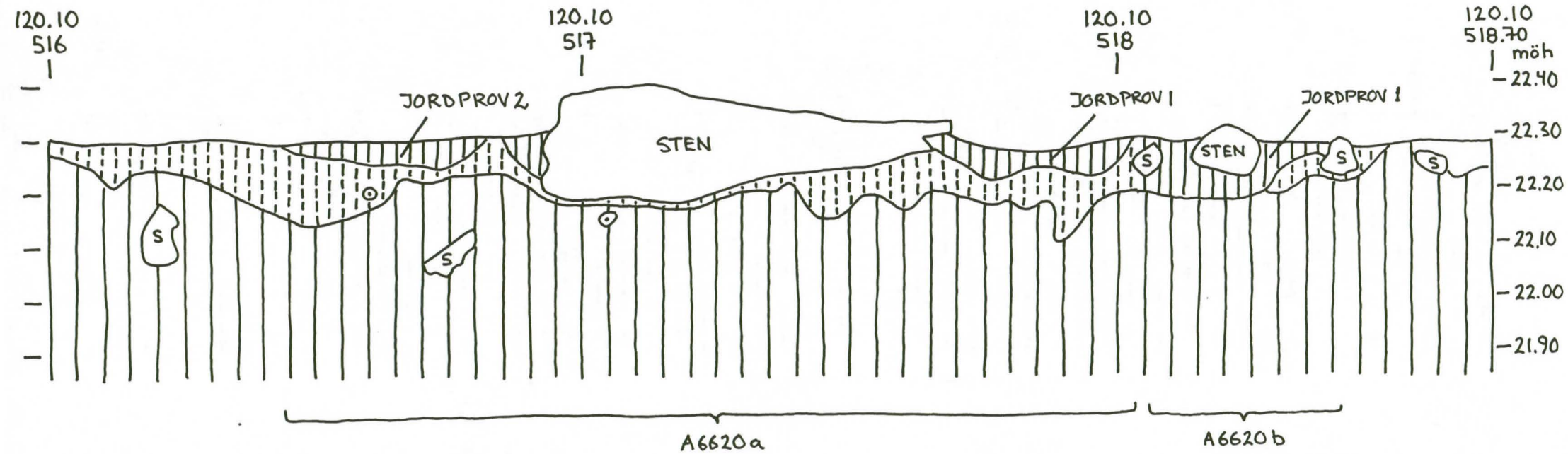

VÖRÅ
PÖRNULLBACKEN
ANL 6620 (samt 6660)
PROFIL 2 FRÅN S
SKALA 1:10
SOPHIA ÄHLSTRÖM & LINDA EMAUS
98.07.08

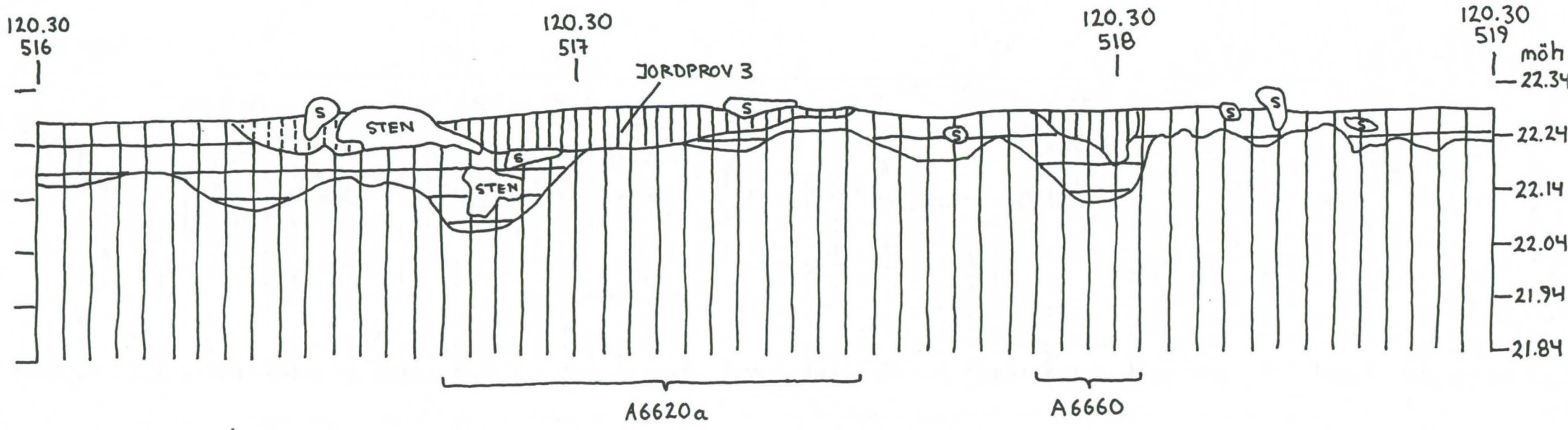

VÖRÅ
 PÖRNULLBACKEN
 ANL 6640
 PROFIL 1 FRÅN S
 SKALA 1:10
 SOPHIA ÄHLSTRÖM & YVONNE GULLBERG
 98.07.01

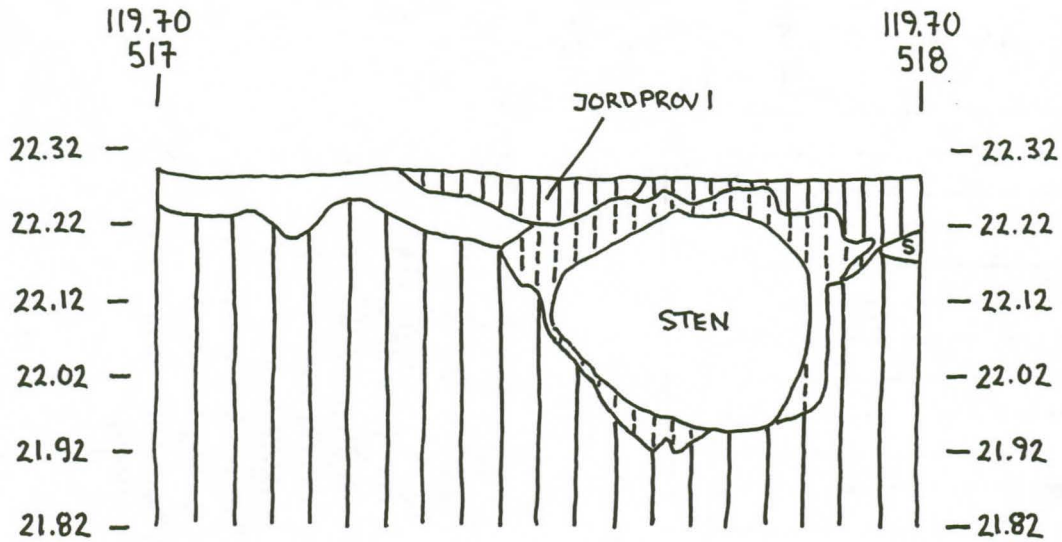

VÖRÅ
 PÖRNULLBACKEN
 ANL. 6640
 PROFIL 2 FRÅN S
 SKALA 1:10
 SOPHIA ÄHLSTRÖM & YVONNE GULLBERG
 98.07.03

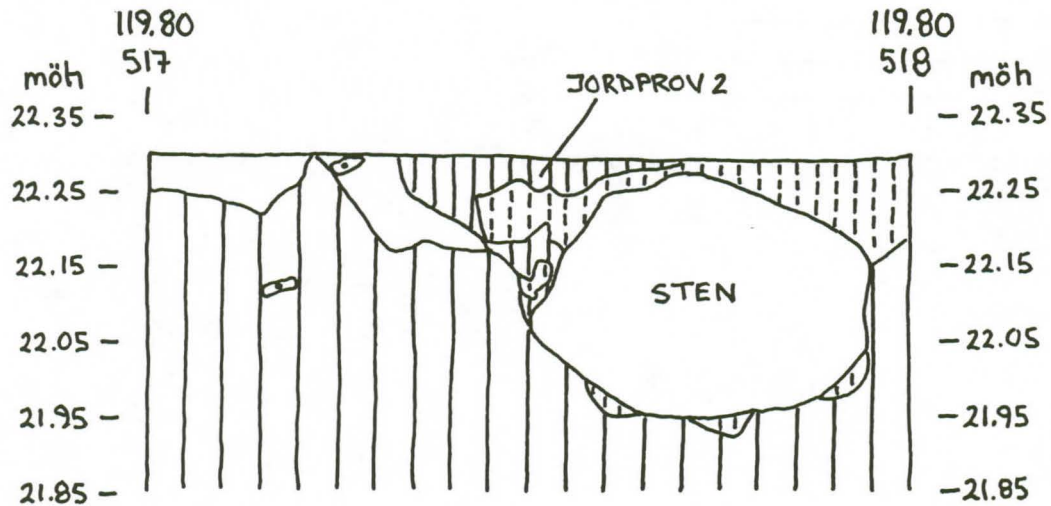

VÖRÅ
PÖRNULLBACKEN
ANL. 6660
PROFIL FRÅN S
SKALA 1:10
SOPHIA ÅHLSTRÖM & LINDA EMAUS
98.07.09

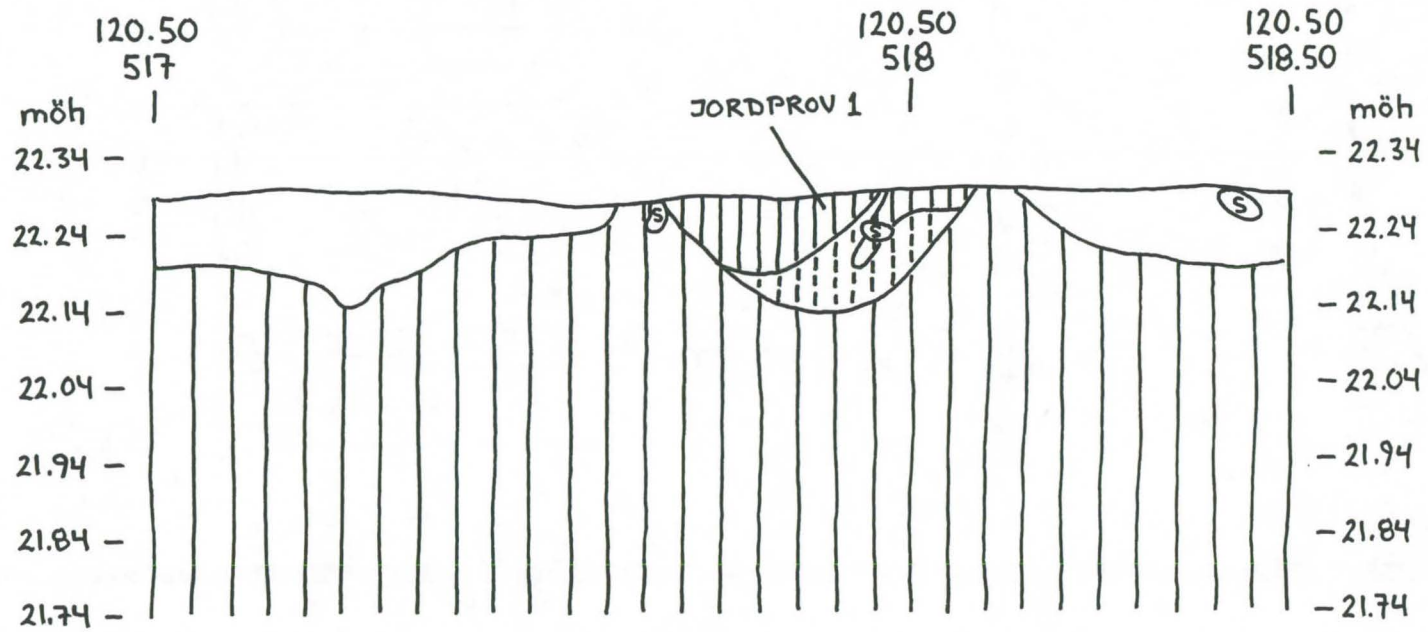

VÖRÅ
PÖRNULLBACKEN
ANL 6680
PROFIL FRÅN S
SKALA 1:10
SOPHIA ÄHLSTRÖM & LINDA EMAUS
98.07.10

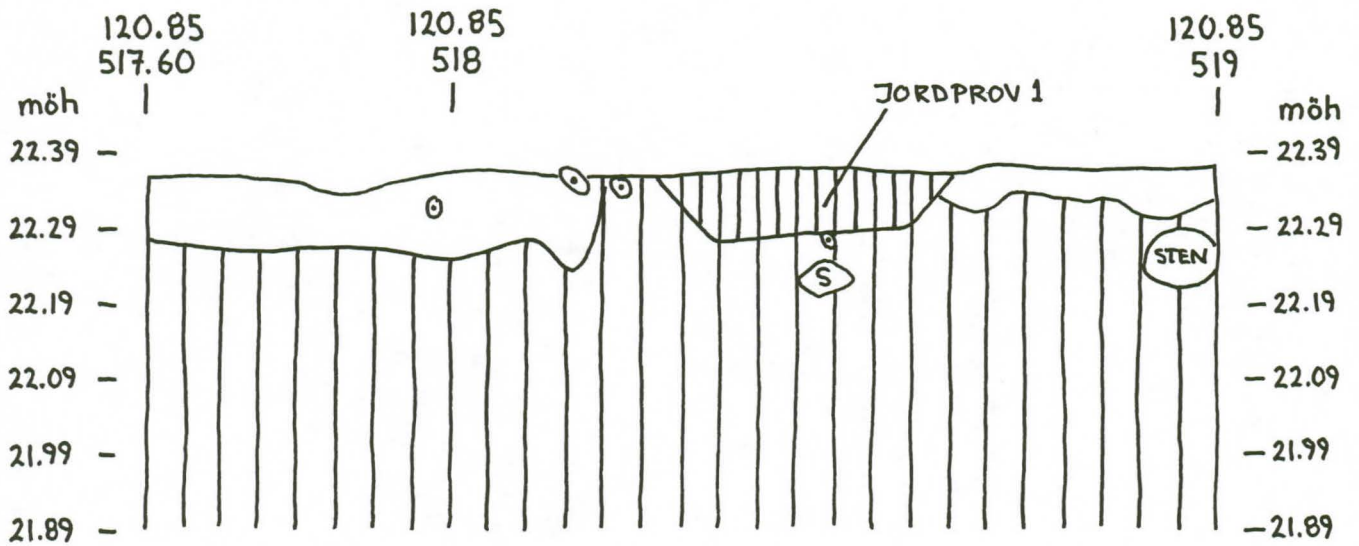

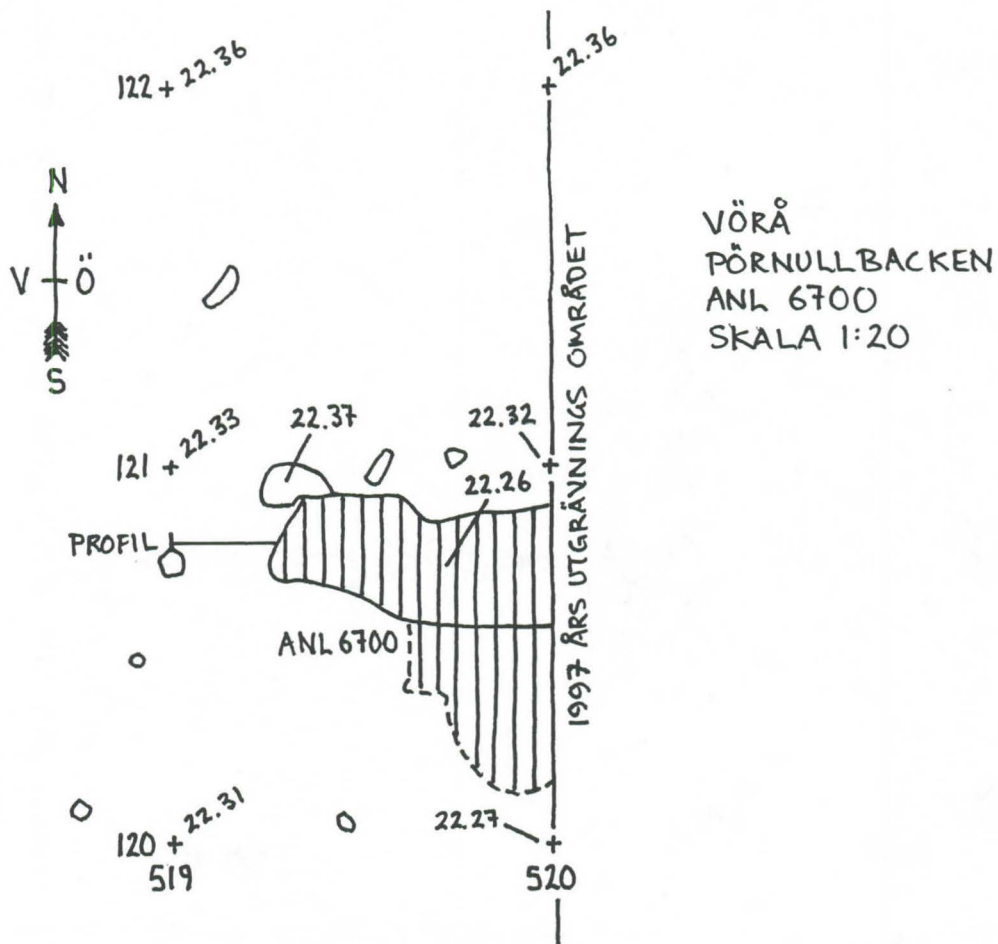

VÖRÅ
PÖRNÜLLBACKEN
ANL 6700
PROFIL FRÅN N
SKALA 1:10
SOPHIA ÄHLSTRÖM & LINDA EMAUS
98.07.10

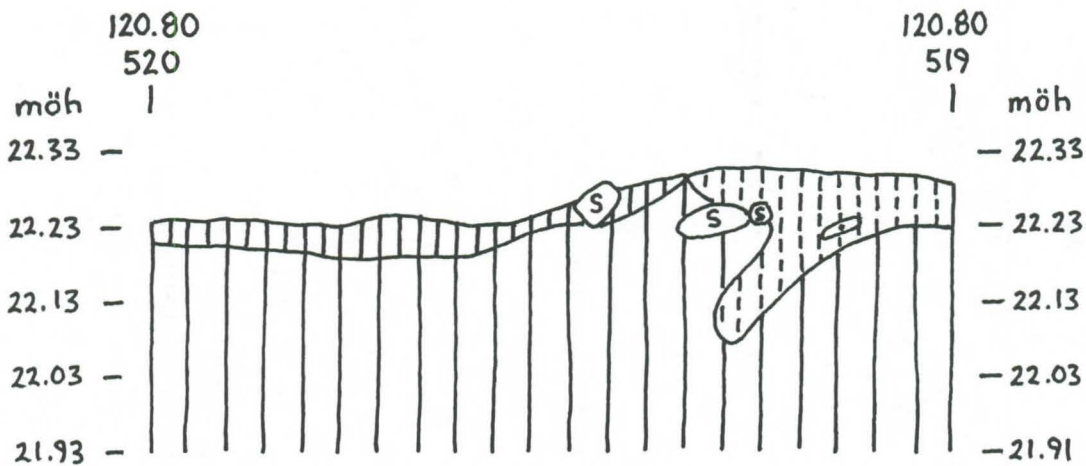

VÖRÅ
PÖRNULLBACKEN
SÖ UNDERSÖKNINGSOMRÅDE
1998
SKALA 1:100

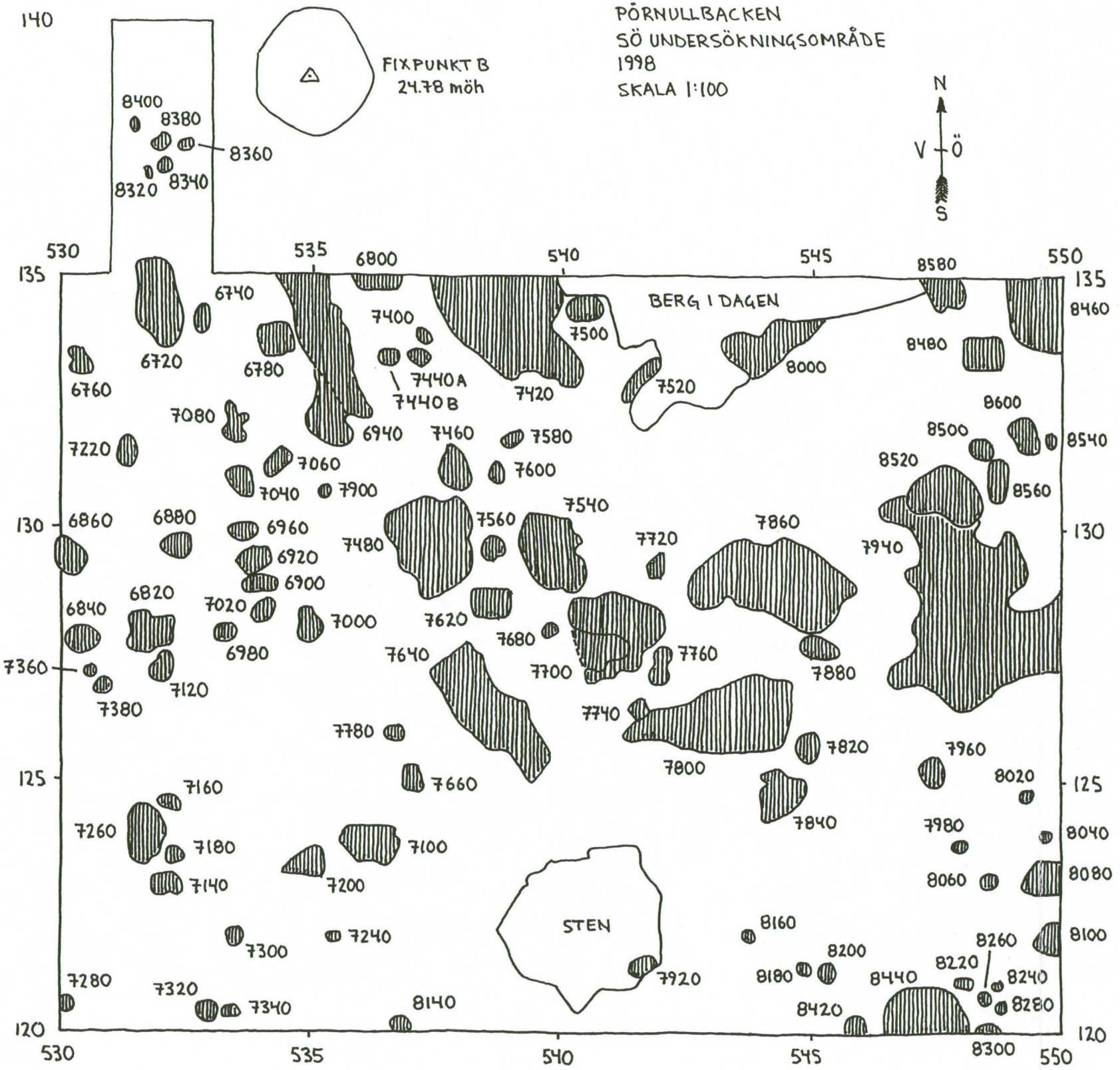
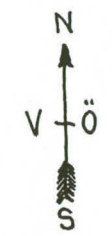

VÖRÅ
PÖRNULLBACKEN
ANL. 6720 och 6740
SKALA 1:20
98.07.01

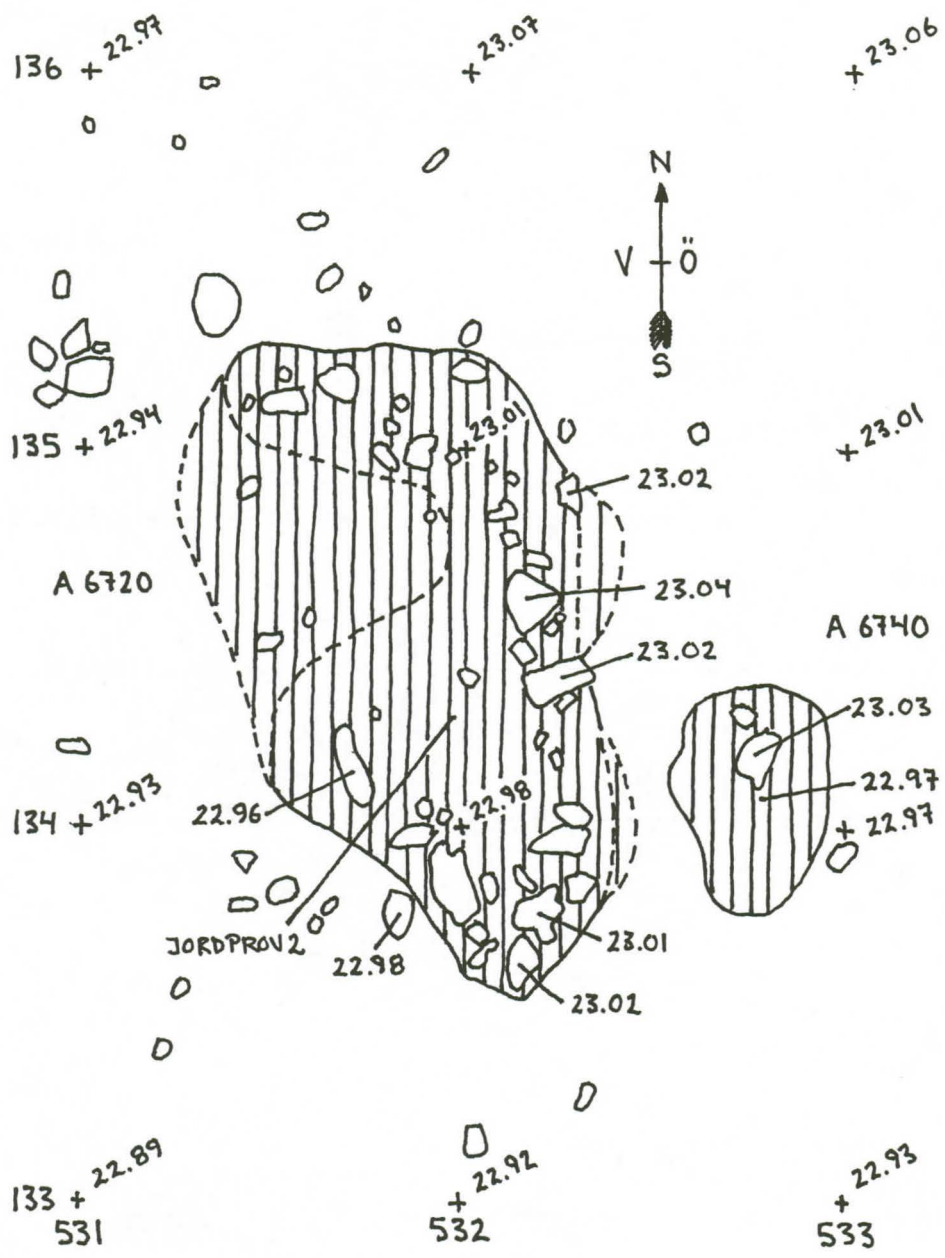

VÖRÅ
PÖRNOLLBACKEN
PROFILAR GENOM ANL. 6720 & 6740
SKALA 1:20

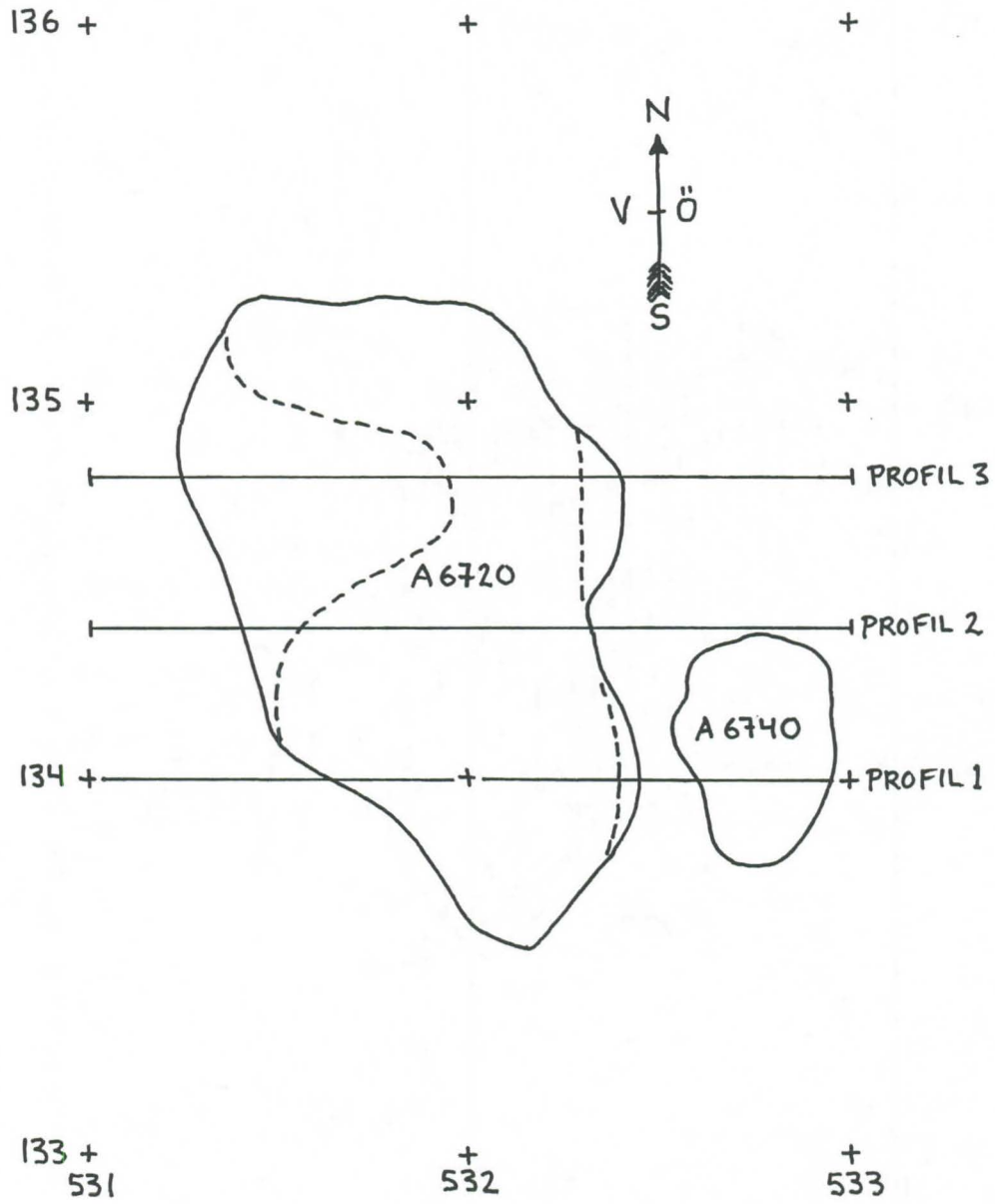

VÖRÅ
 PÖRNULLBACKEN
 ANL. 6720 och 6740
 PROFIL 1 FRÅN S
 SKALA 1:10
 SOPHIA ÄHLSTRÖM & ANDREAS PETTERSSON
 98.07.15

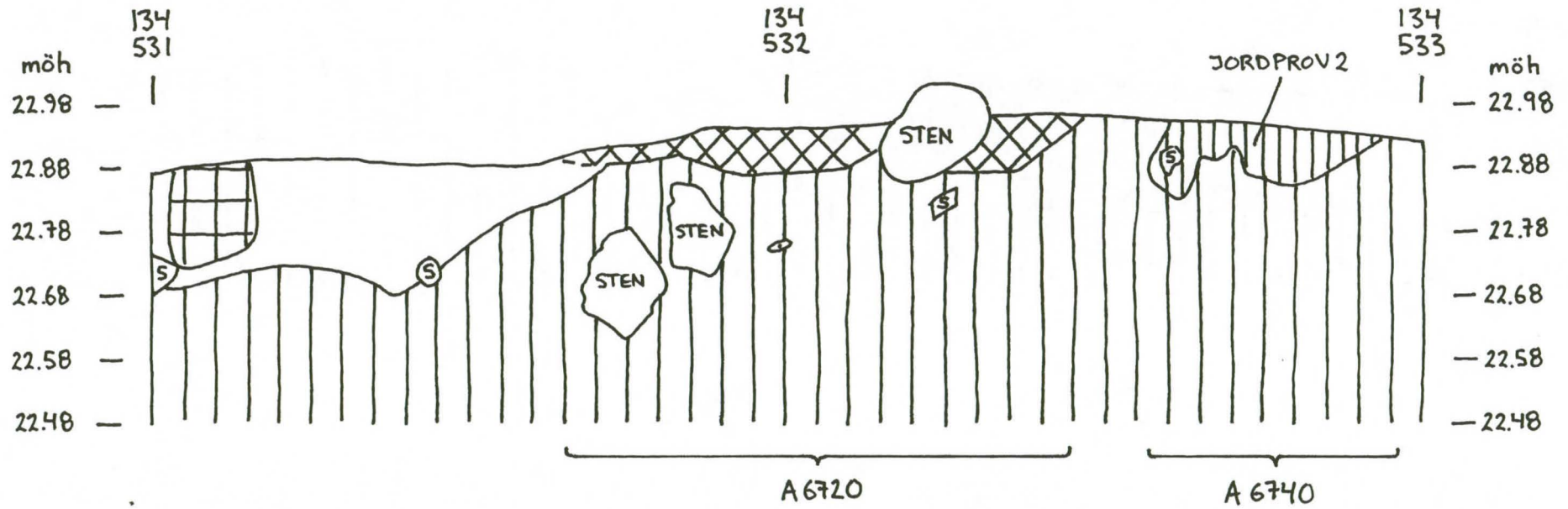

VÖRÅ
PÖRNULLBACKEN
ANL. 6720
PROFIL 2 FRÅN S
SKALA 1:10
SOPHIA ÄHLSTRÖM & ANDREAS PETTERSSON
98.07.16

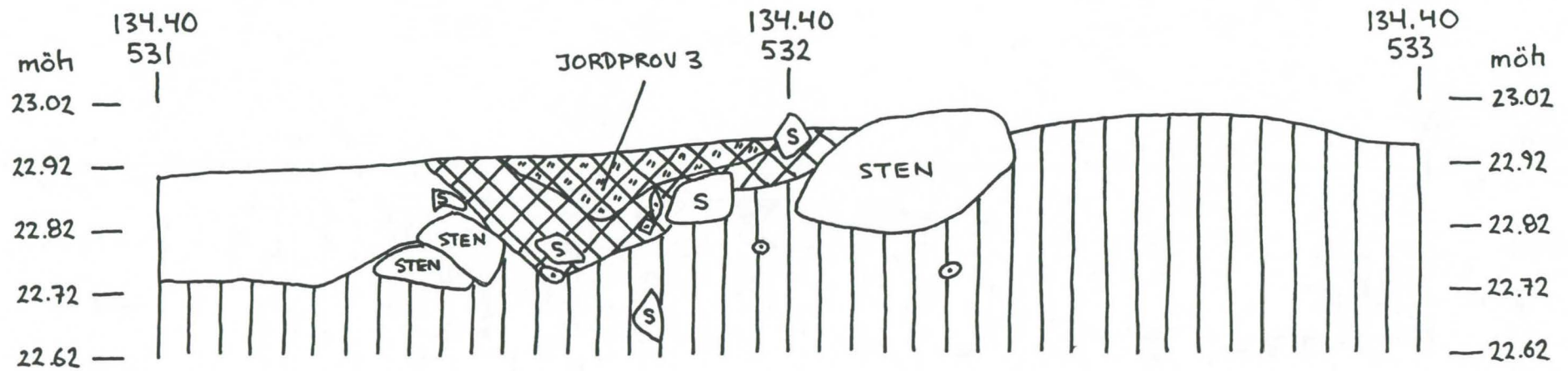

VÖRÅ
PÖRNULLBACKEN
ANL. 6720
PROFIL 3 FRÅN S
SKALA 1:10
SOPHIA ÄHLSTRÖM & ANDREAS PETTERSSON
97.07.17

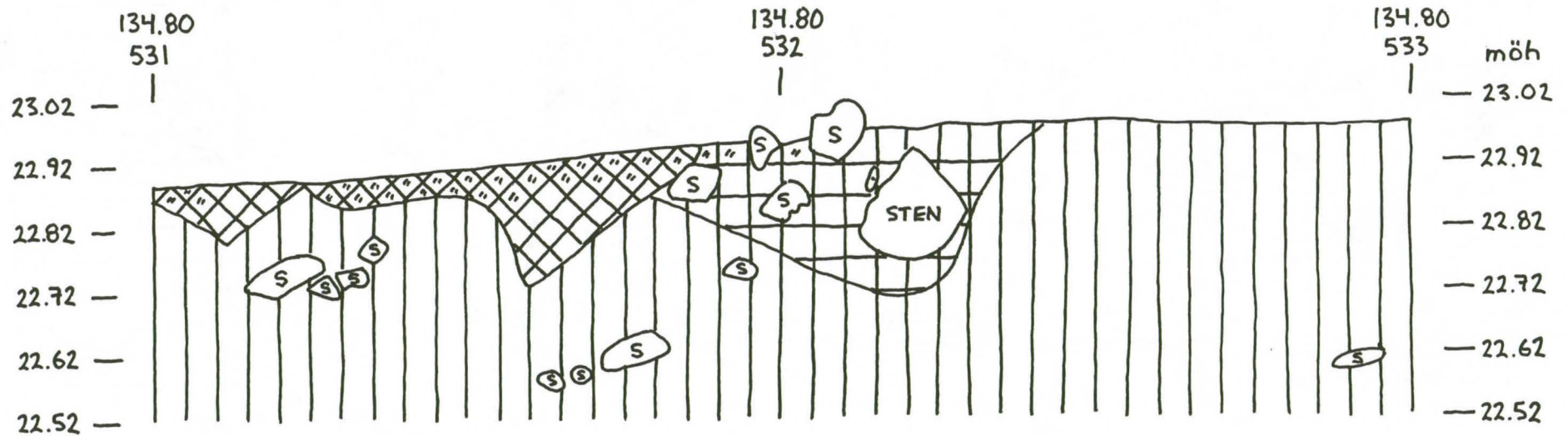

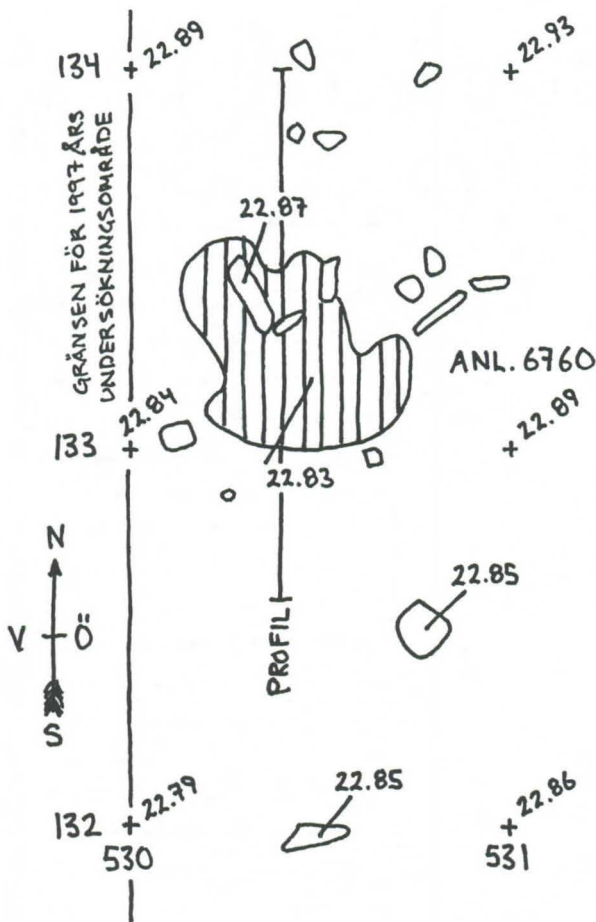

VÖRÅ
 PÖRNULLBACKEN
 ANL. 6760
 SKALA 1:20
 98.07.01

VÖRÅ
 PÖRNULLBACKEN
 ANL. 6760
 PROFIL FRÅN V.
 SKALA 1:10
 SOPHIA ÄHLSTRÖM
 98.07.14

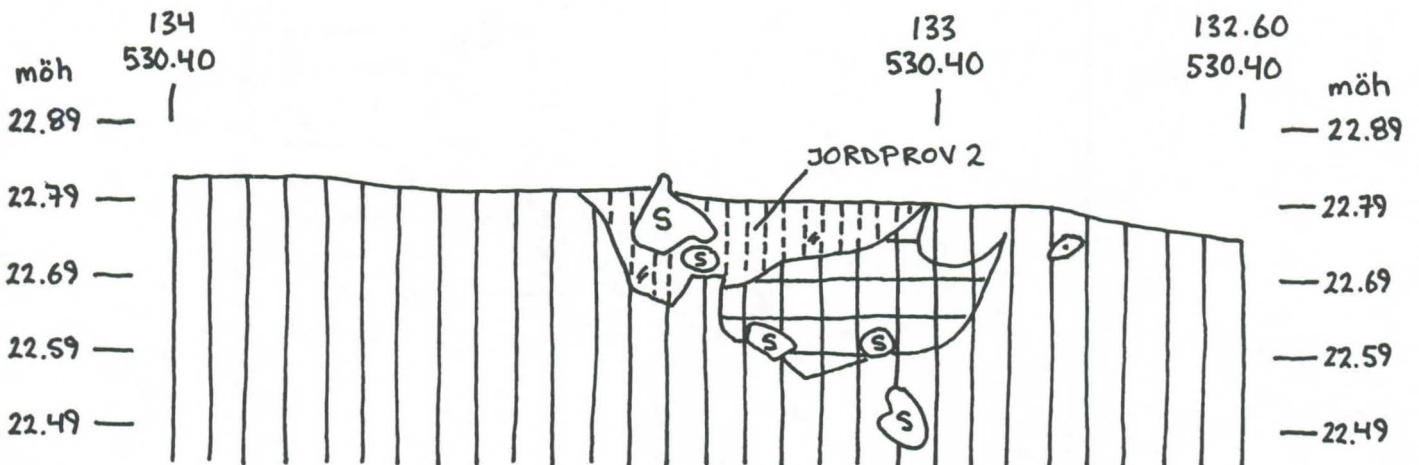

VÖRÅ
 PÖRNULLBACKEN
 ANL. 6780, 6800, 6940 A&B samt 7060
 SKALA 1:20
 98·07·01

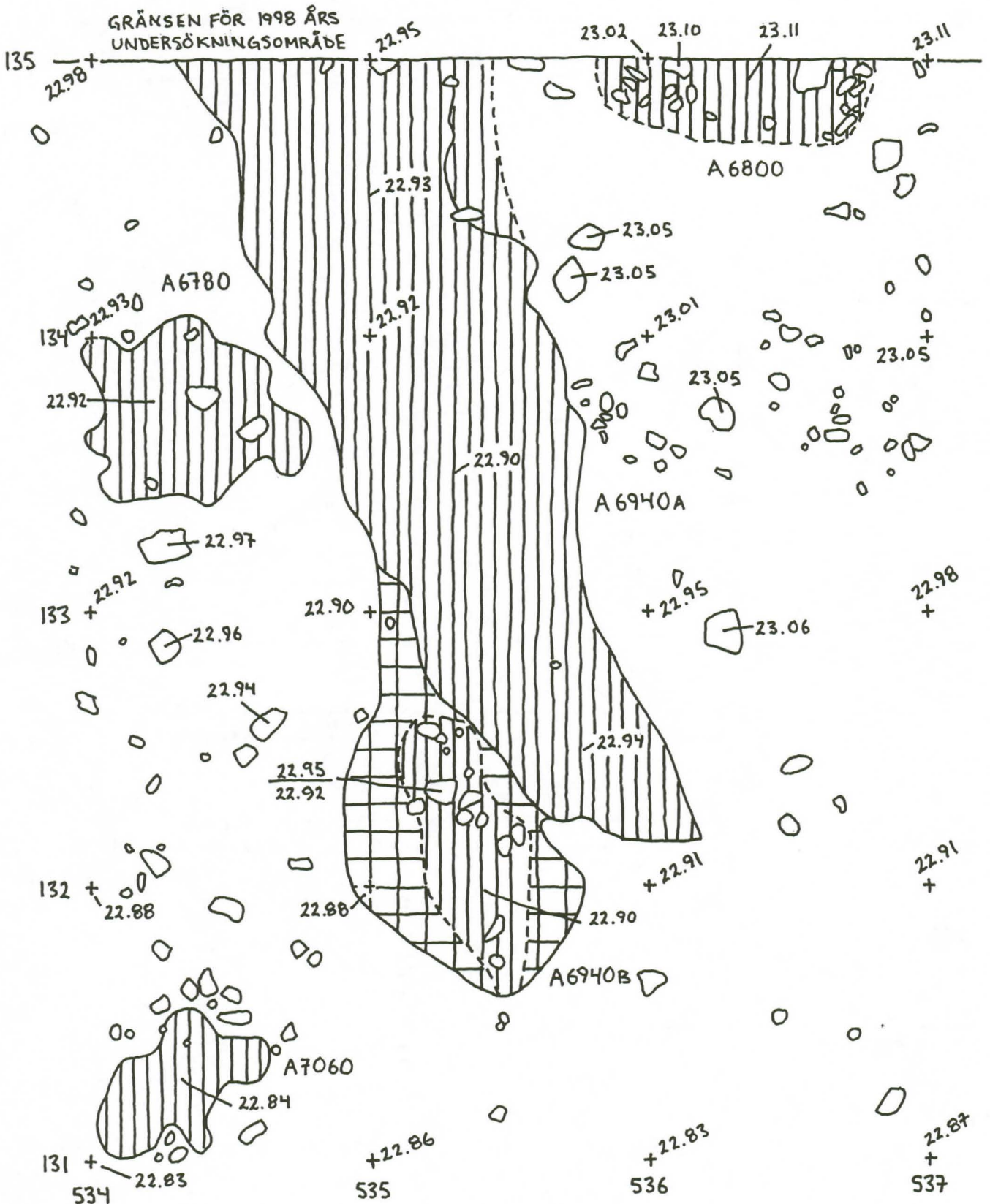
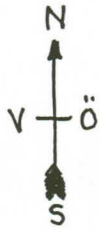

VÖRÅ
PÖRNOLLBACKEN
ANL. 6780, 6800, 6940 A & B samt 7060
PROFILER
SKALA 1:20

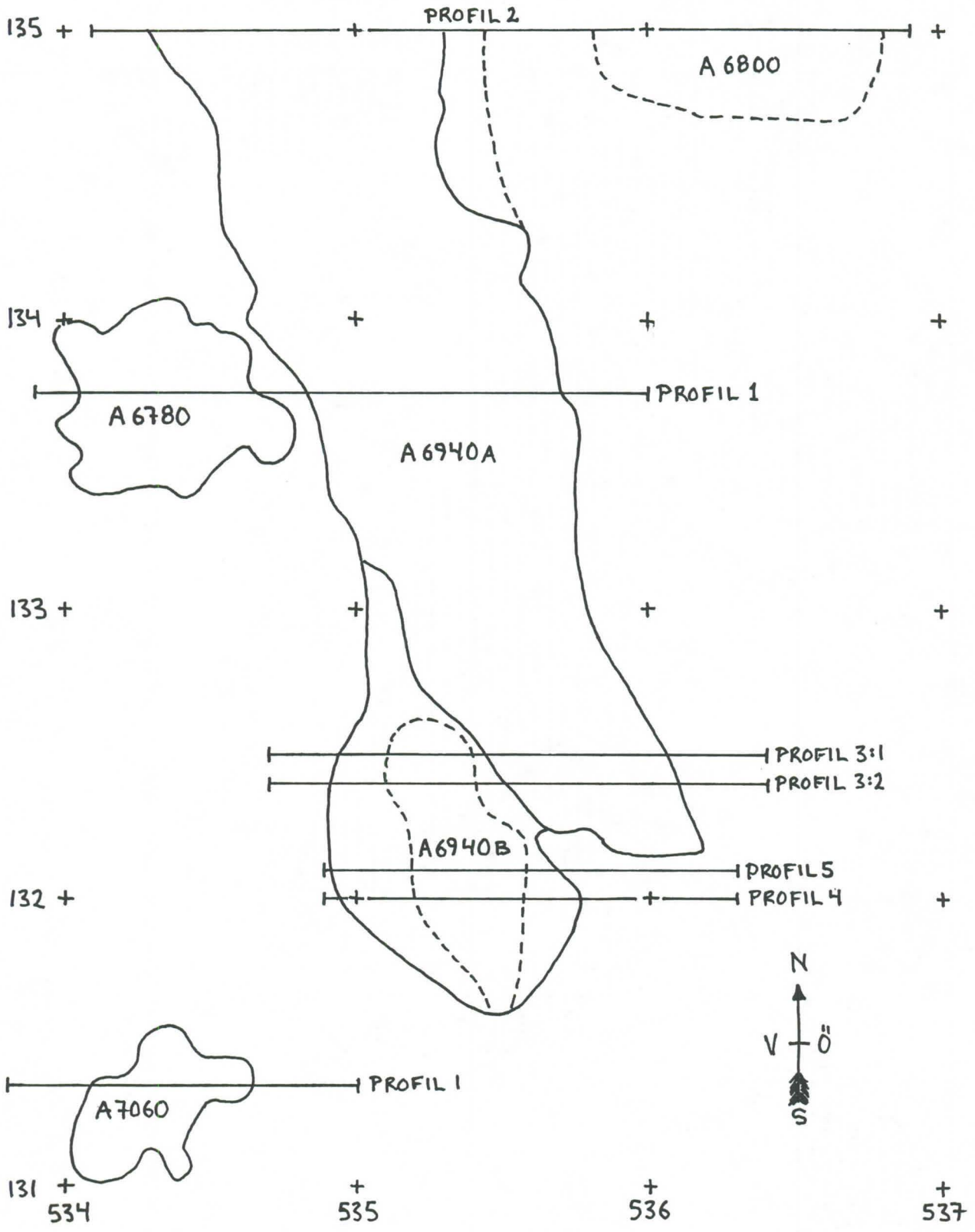

VÖRÅ
PÖRNULLBACKEN
ANL. 6780 & 6940A
PROFIL 1 FRÅN S
SKALA 1:10
ANDREAS PETTERSSON
98.07.23

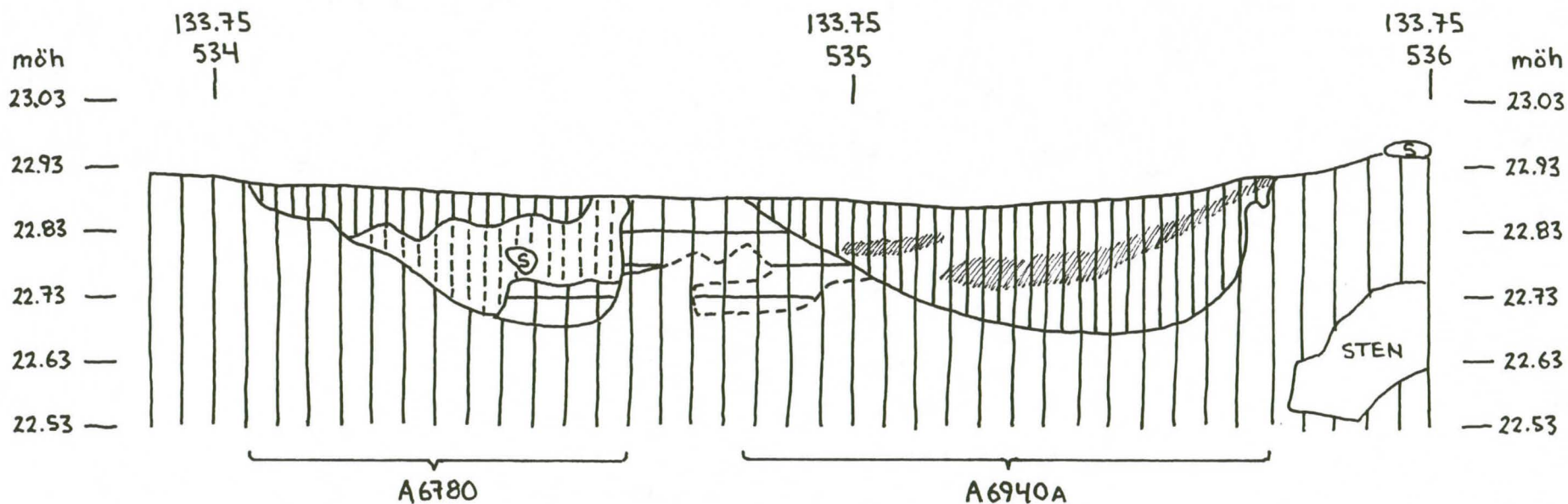

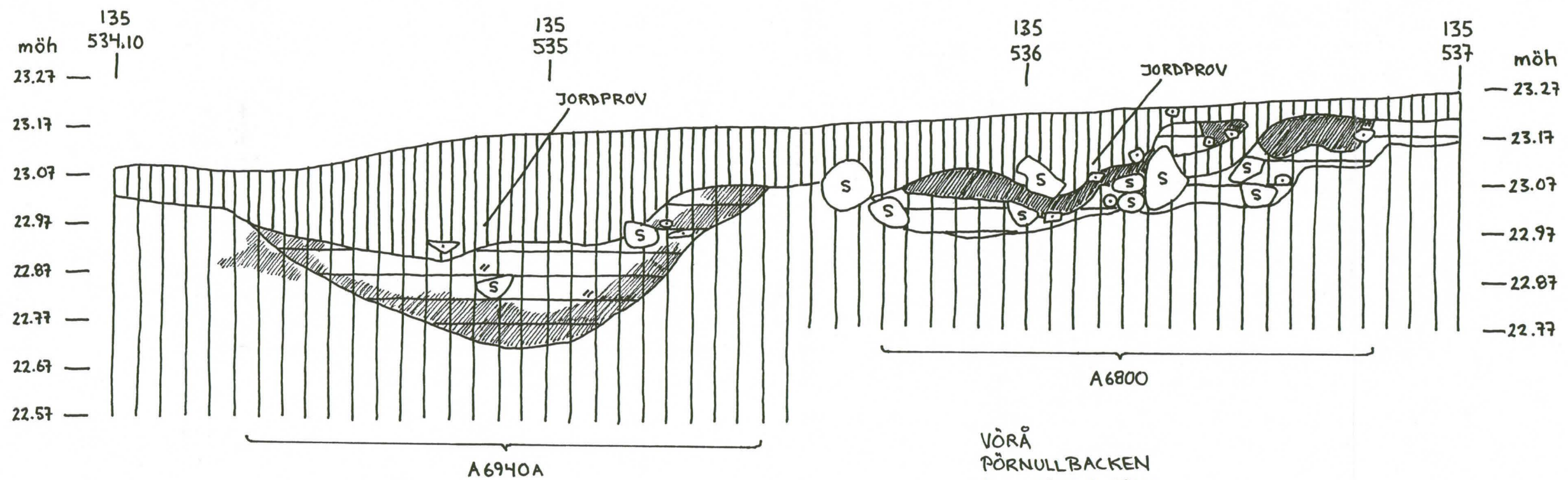

VORÅ
 PÖRNULBACKEN
 ANL. 6800 & 6940
 PROFIL FRÅN S
 SKALA 1:10
 CHARLOTTA HELGESSON
 98.07.27

VÖRÅ
 PÖRNULLBACKEN
 ANL. 6820
 ANL. 6840
 ANL. 6860
 ANL. 6880
 ANL. 7120 och
 ANL. 7360
 SKALA 1:20

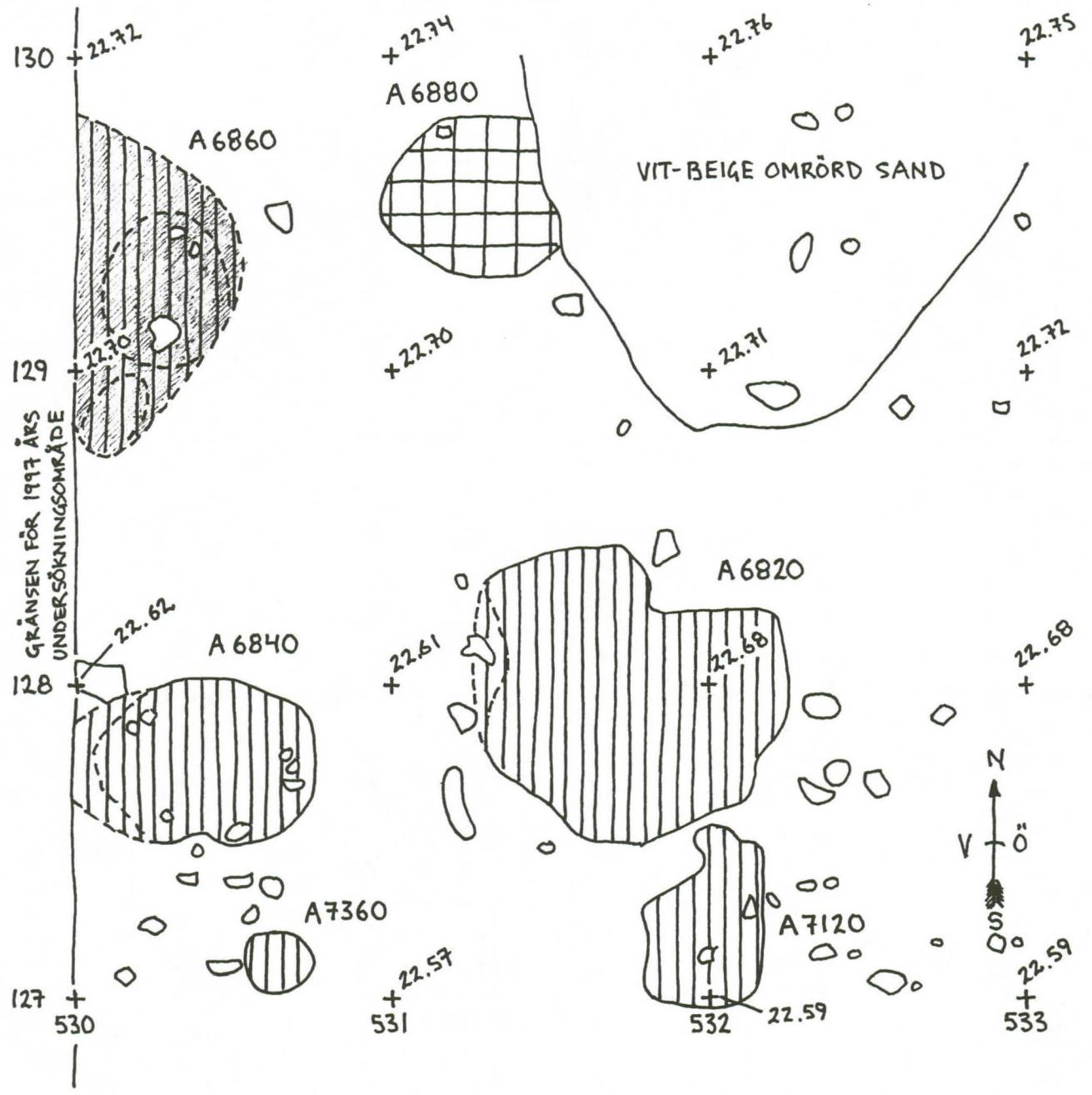

VÖRÅ
 PÖRNULLBACKEN
 ANL. 6820, 6840, 6860, 6880, 7120 och 7360
 PROFILARNA
 SKALA 1:20

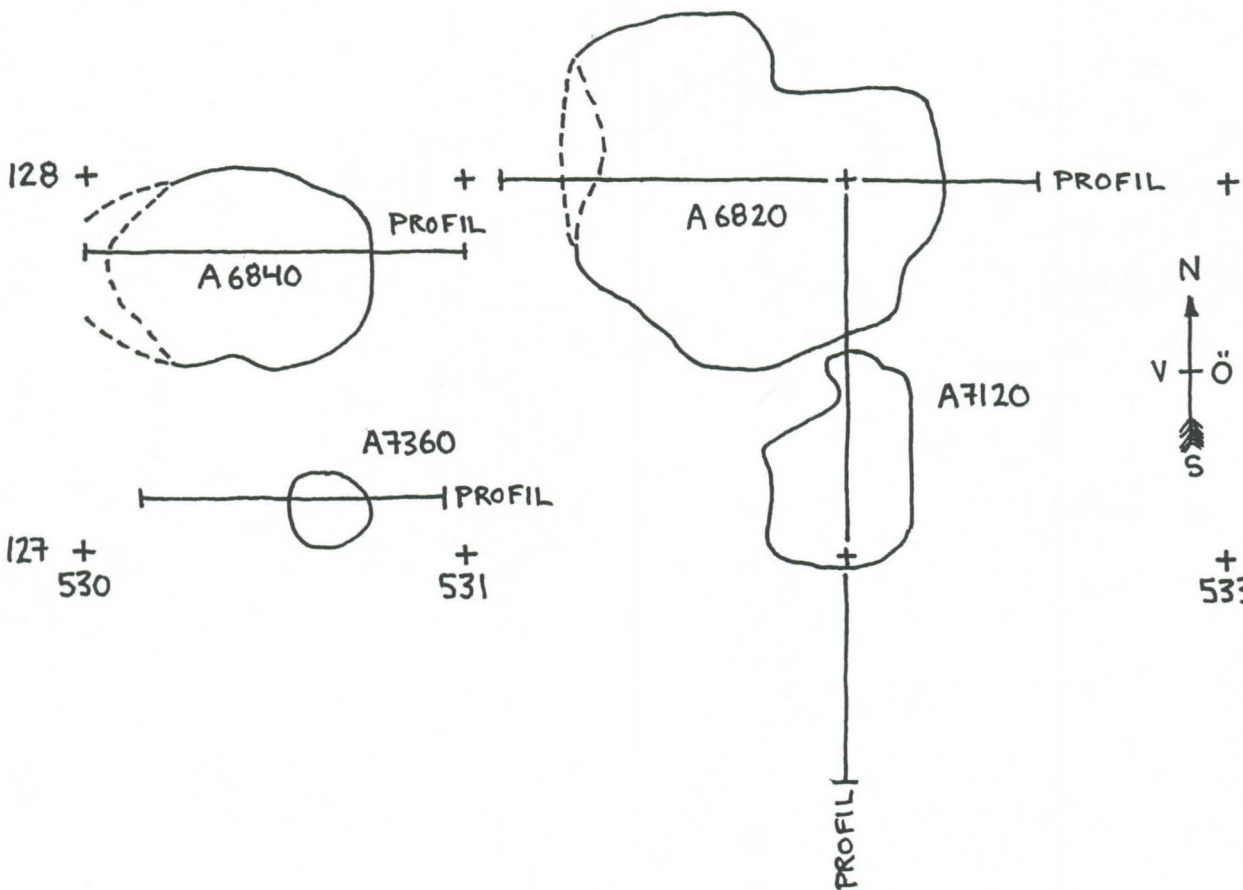
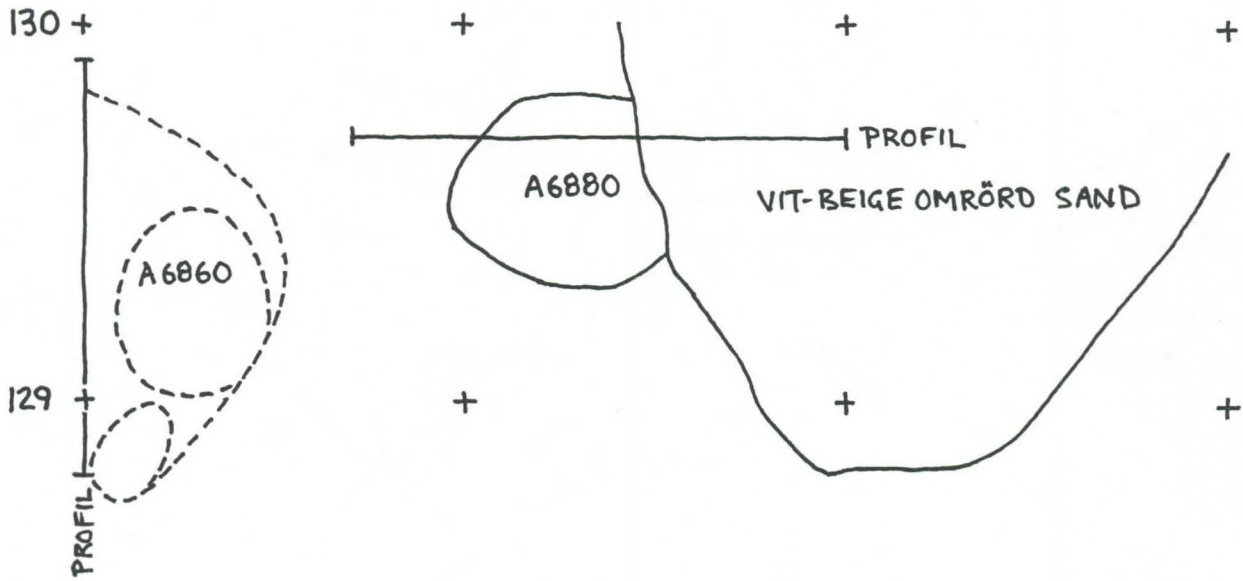

VÖRÅ
PÖRNULLBACKEN
ANL. 6820 och 7120
PROFIL FRÅN Ö
SKALA 1:10
SEBASTIAN WILHELMSSON
98.07.21

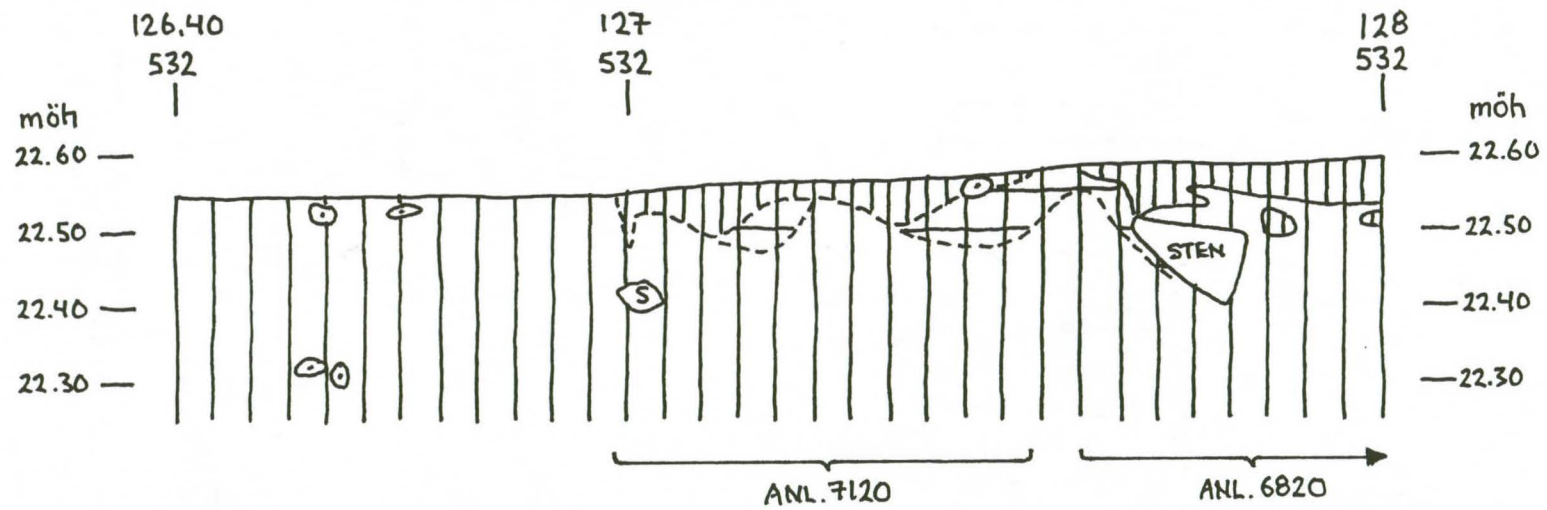

VÖRÅ
 PÖRNULLBACKEN
 ANL. 6820
 PROFIL FRÅN S
 SKALA 1:10
 SEBASTIAN WILHELMSSON
 98.07.22

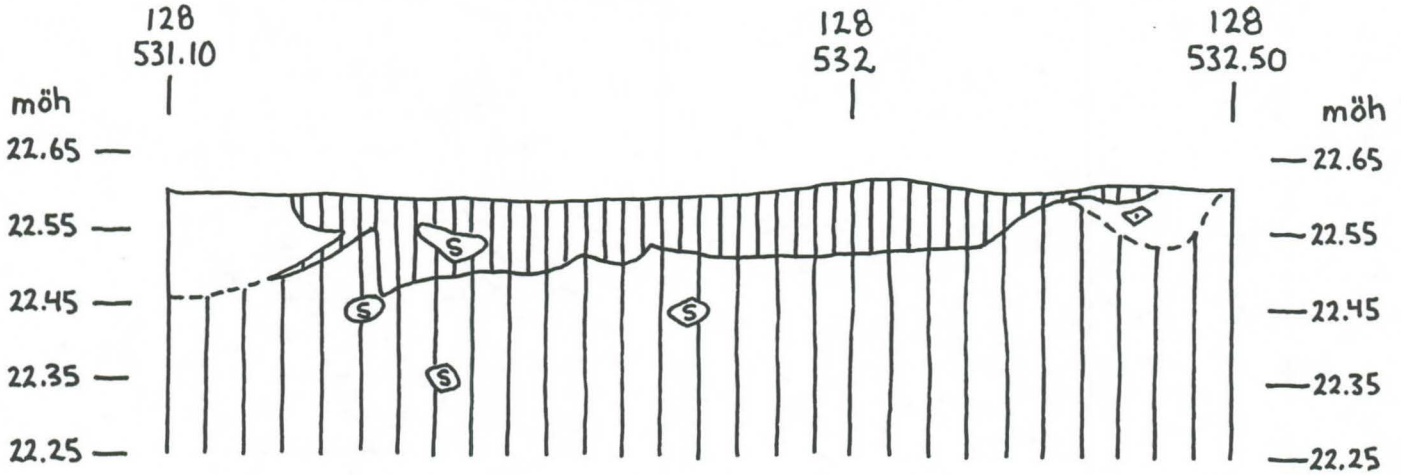

VÖRÅ
 PÖRNULLBACKEN
 ANL. 6840
 PROFIL FRÅN S
 SKALA 1:10
 LENA FRYKHOLM
 98.07.21

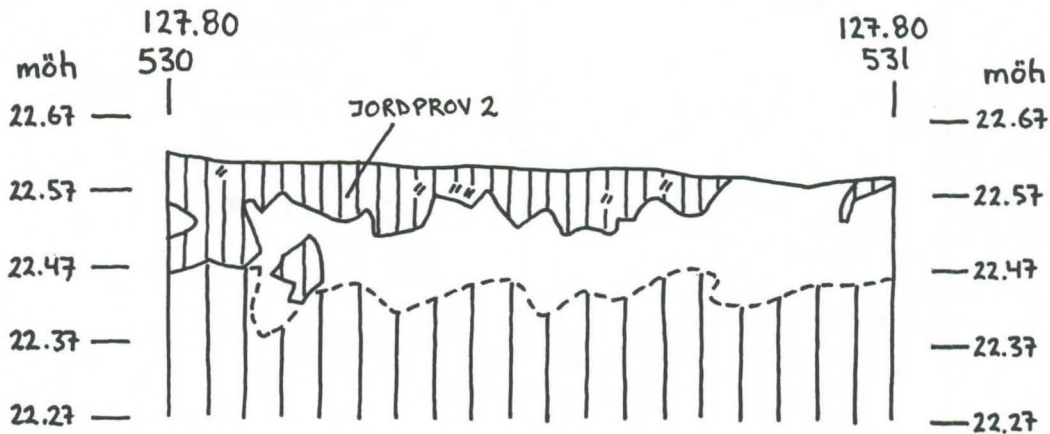

VÖRÅ
PÖRNULLBACKEN
ANL. 6860
PROFIL FRÅ Ö
SKALA 1:10
DAVID LOEFFLER
98.07.20

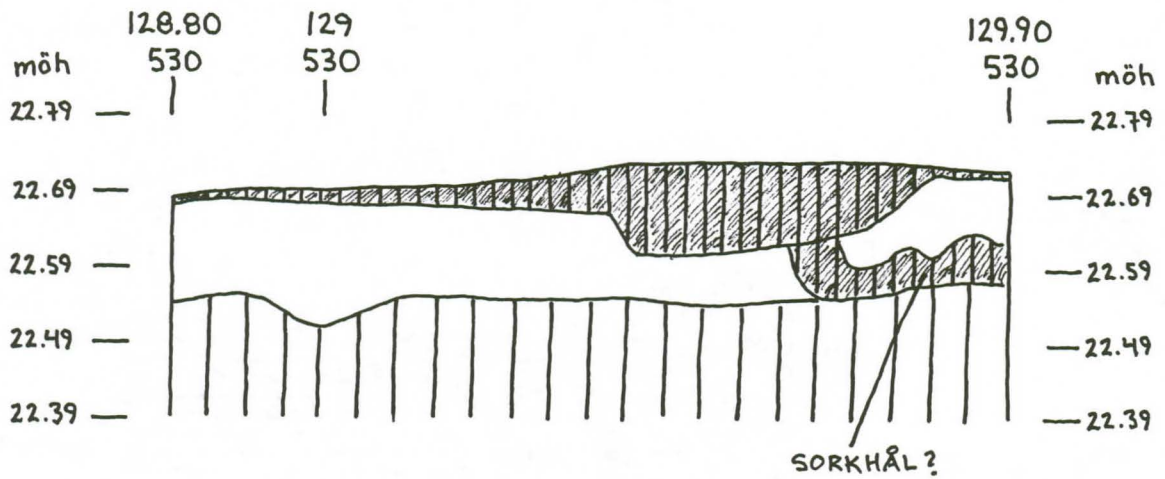

VÖRÅ
PÖRNULLBACKEN
ANL. 6880
PROFIL FRÅ S
SKALA 1:10
DAVID LOEFFLER
98.07.20

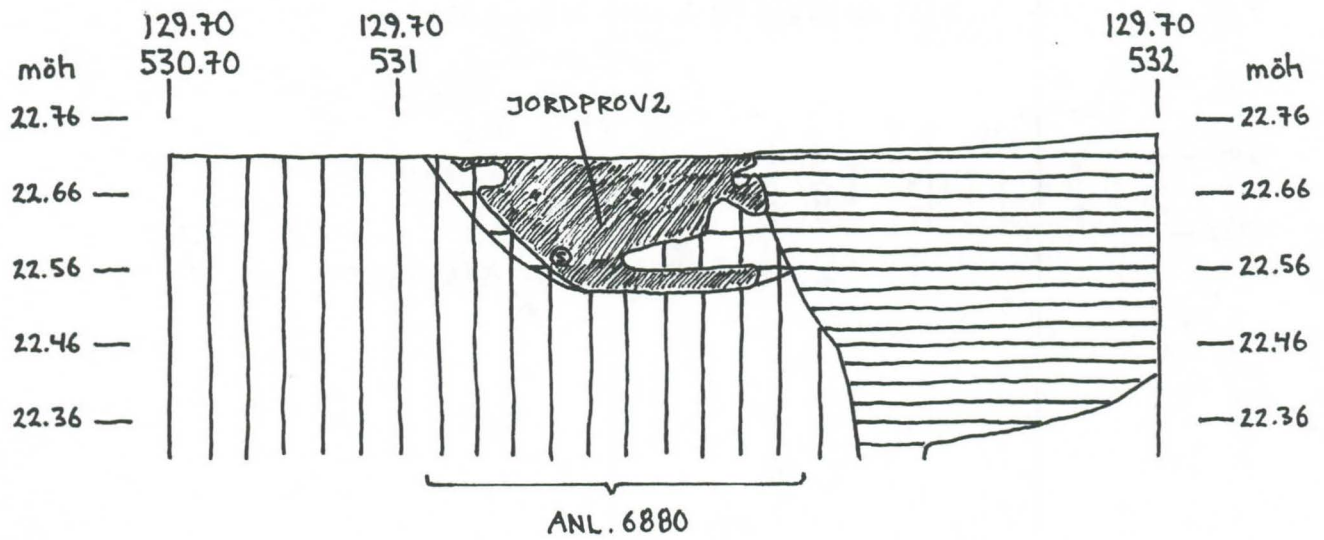

VÖRÅ, PÖRNULLBACKEN
ANL. 6900, 6920, 6960, 6980, 7020 & 7040
SKALA 1:20

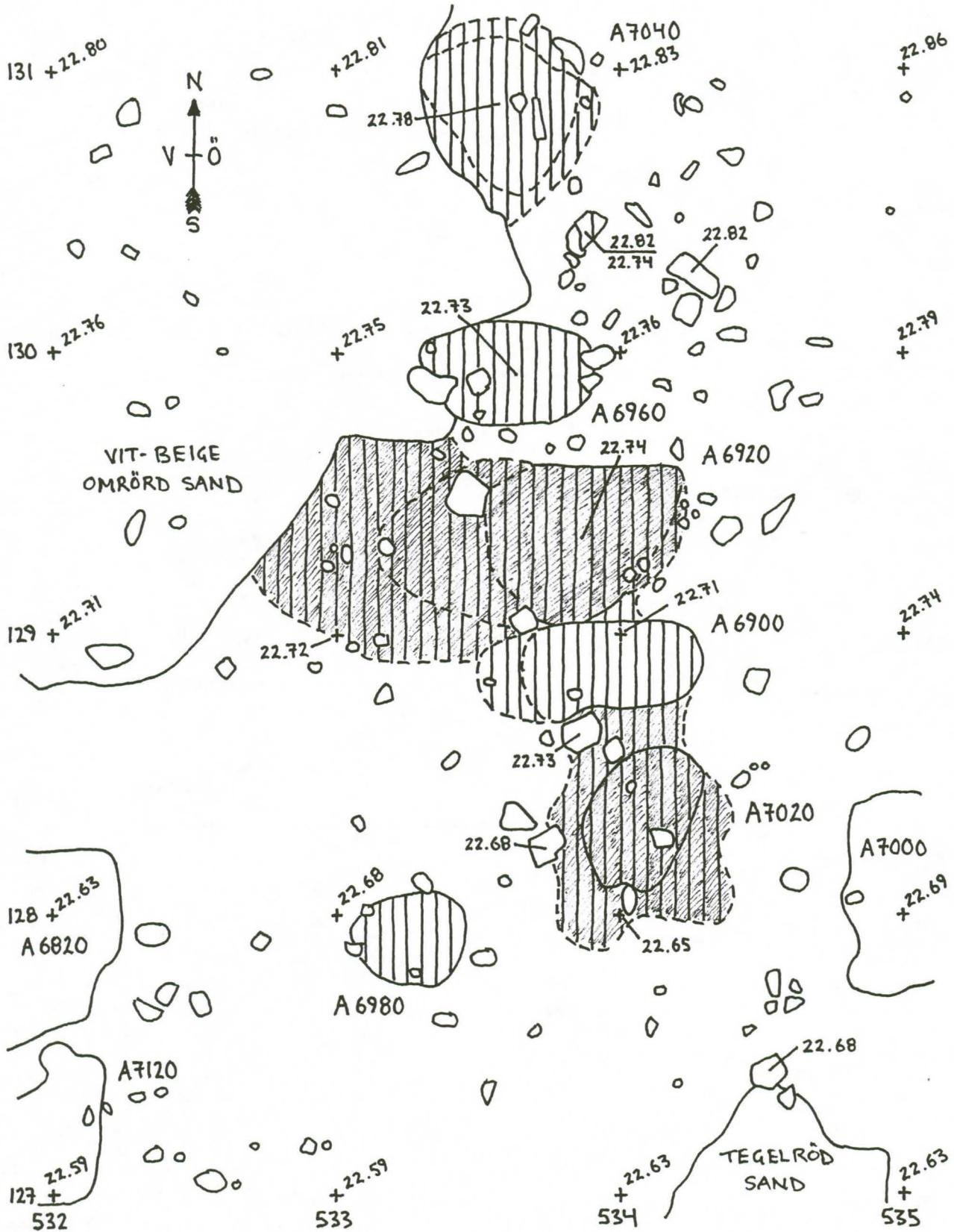

VÖRÅ
 PÖRNULLBACKEN
 PROFILARNA
 ANL. 6900, 6920, 6960, 6980, 7020 & 7040
 SKALA 1:20

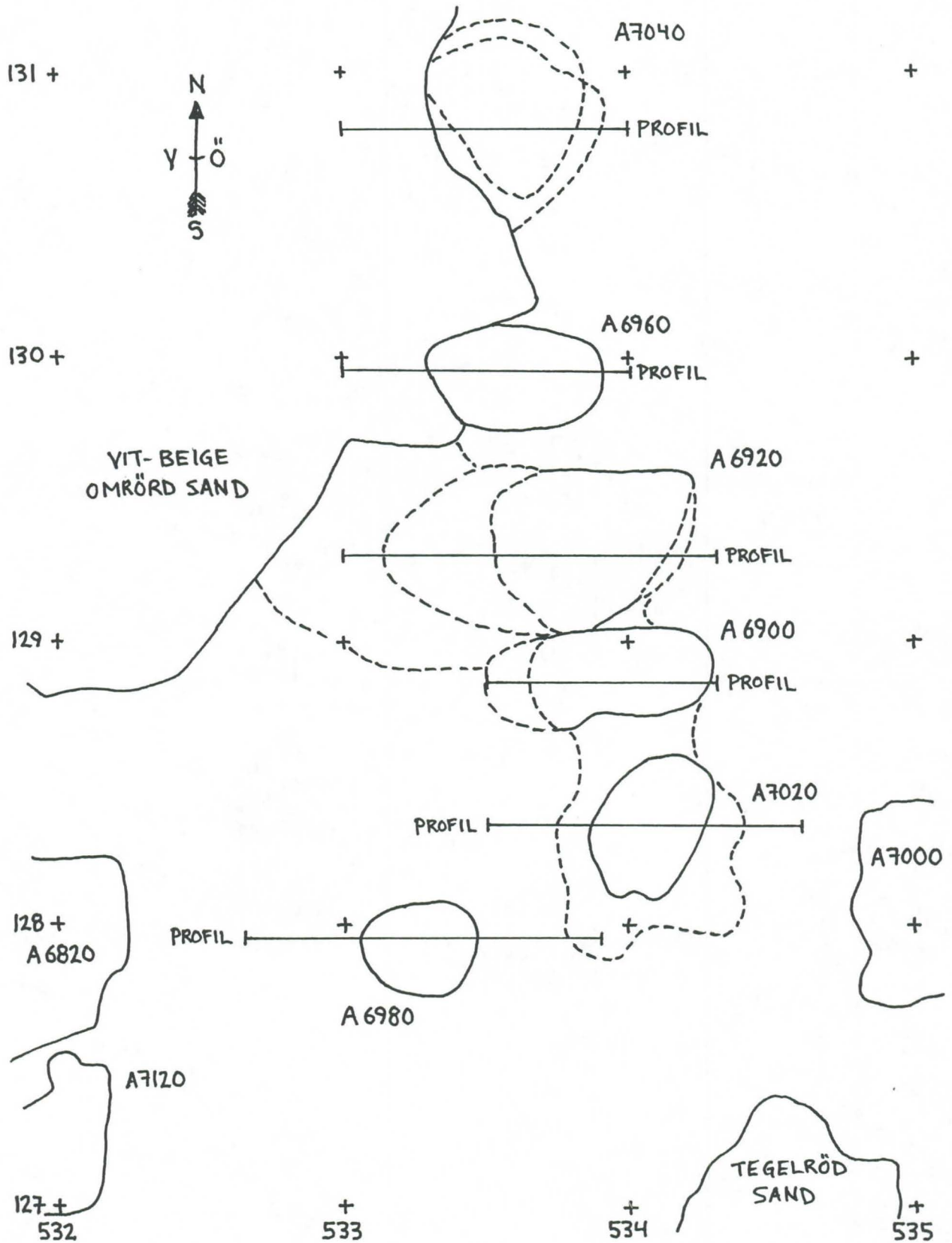

VÖRÅ
 PÖRNULLBACKEN
 ANL 6900
 PROFIL FRÅN S
 SKALA 1:10
 MARINA ANDERSSON
 98.07.22

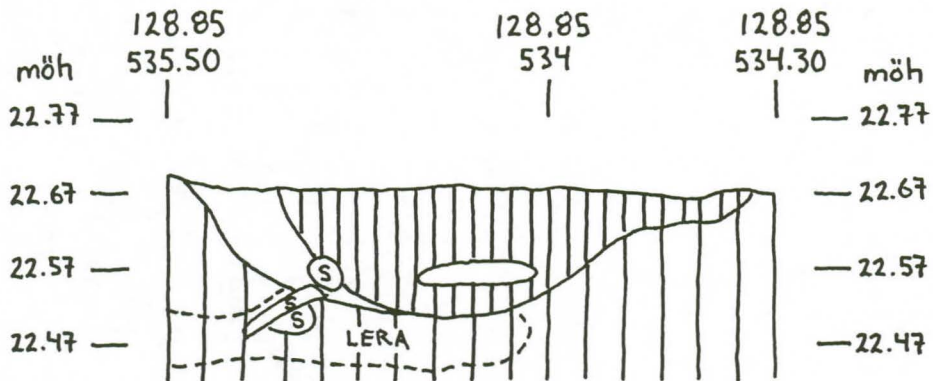

VÖRÅ
 PÖRNULLBACKEN
 ANL. 6920
 PROFIL FRÅN S
 SKALA 1:10
 MARINA ANDERSSON
 98.07.23

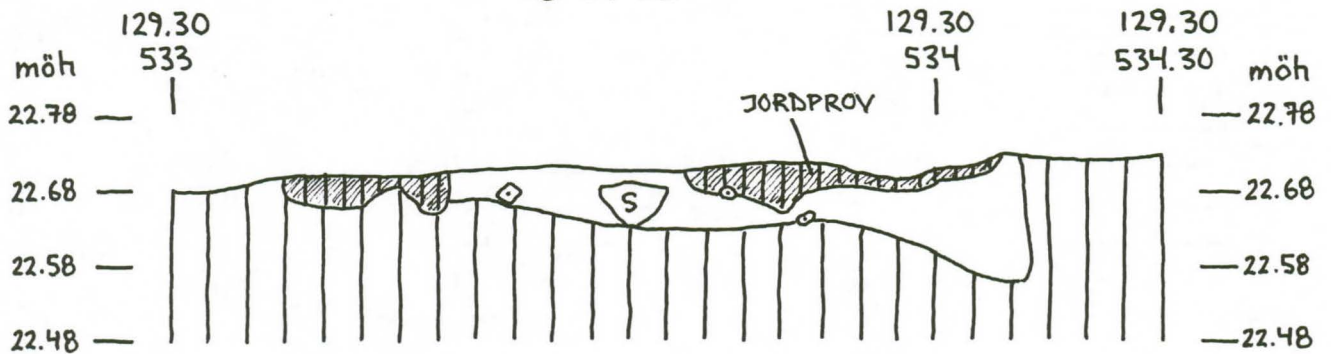

VÖRÅ, PÖRNULLBACKEN
ANL 6940 A & B PROFIL 3:1 & 3:2 FRÅN N
SKALA 1:10
LINDA EMAUS & HEIDI GULLBERG 98.07.24

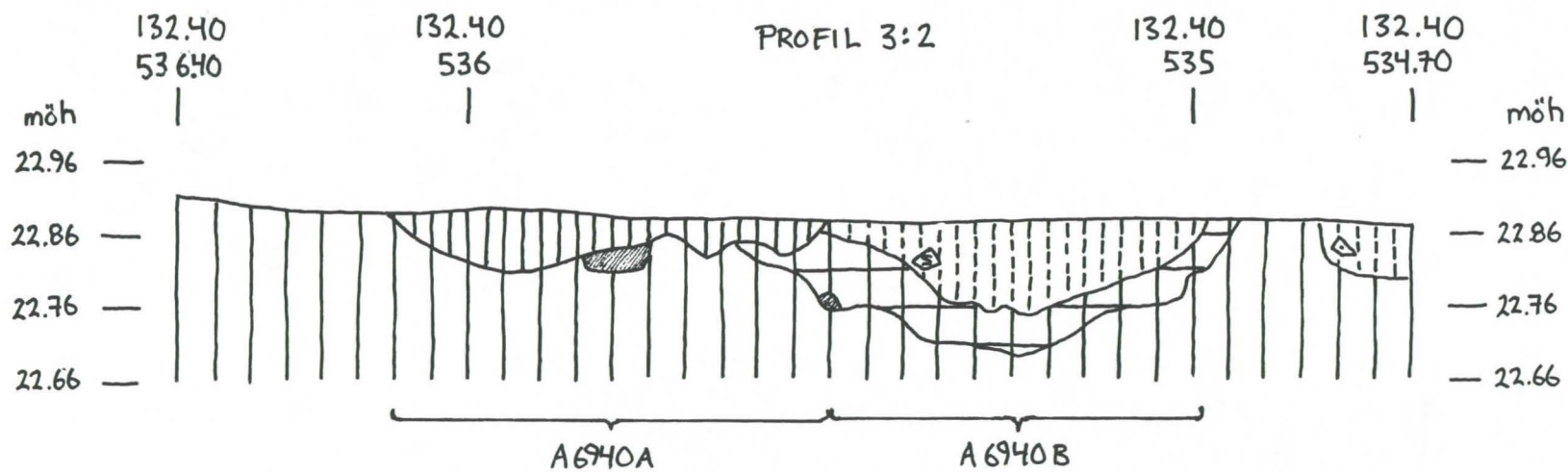
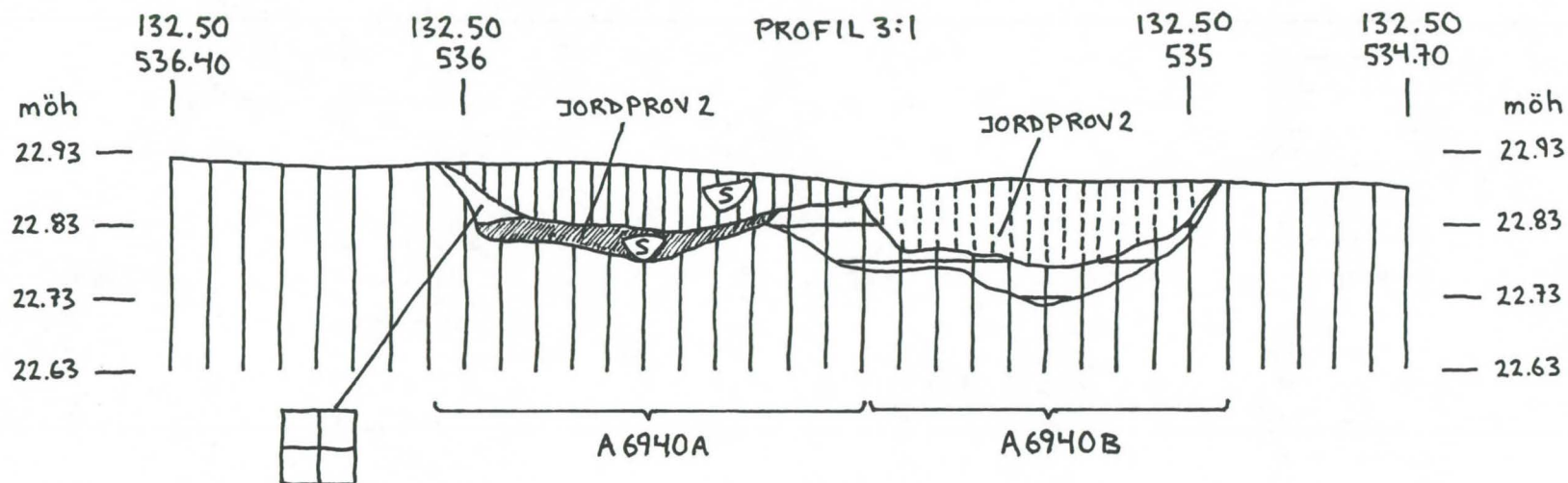

VÖRÅ
 PÖRNULLBACKEN
 ANL. 6940 B
 PROFIL 4 och 5 FRÅN S
 SKALA 1:10
 CHARLOTTA HELGESSON
 98.07.28

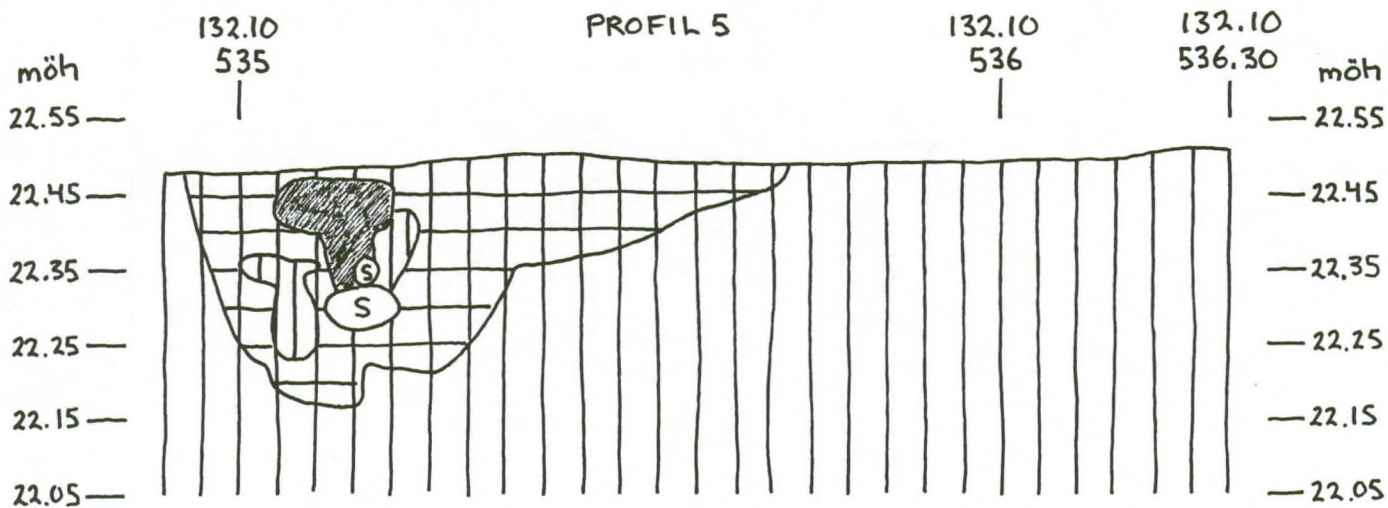
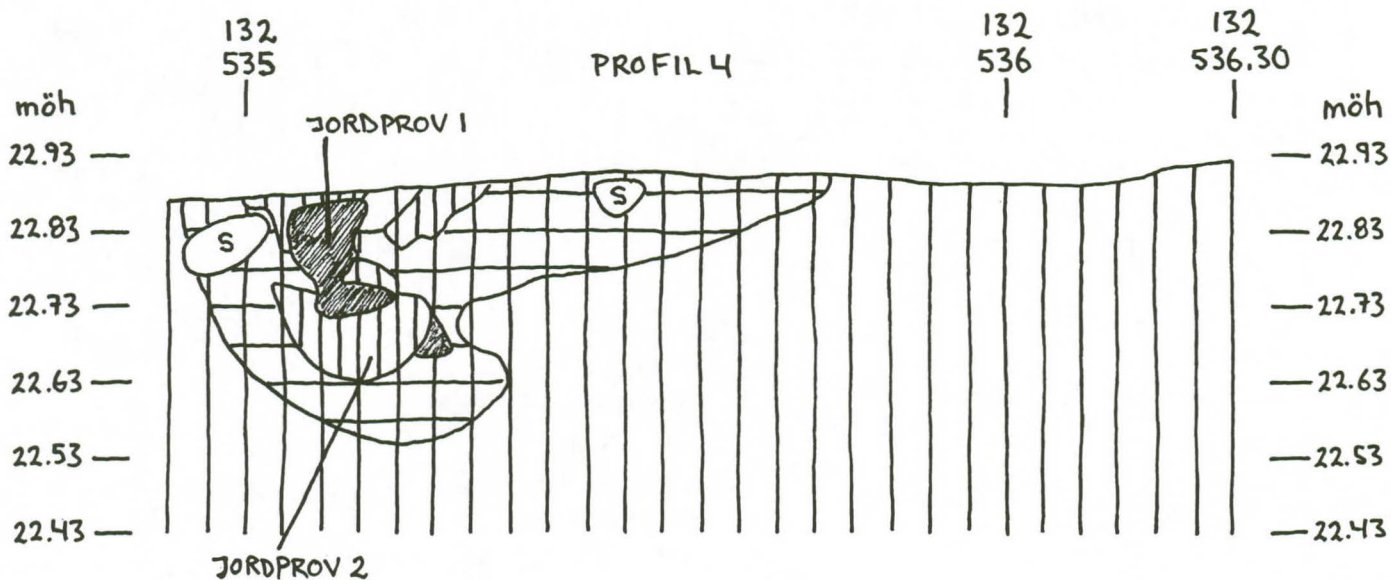

VÖRÅ
 PÖRNULLBACKEN
 ANL. 6960
 PROFIL FRÅN S
 SKALA 1:10
 MARINA ANDERSSON
 98-07-24

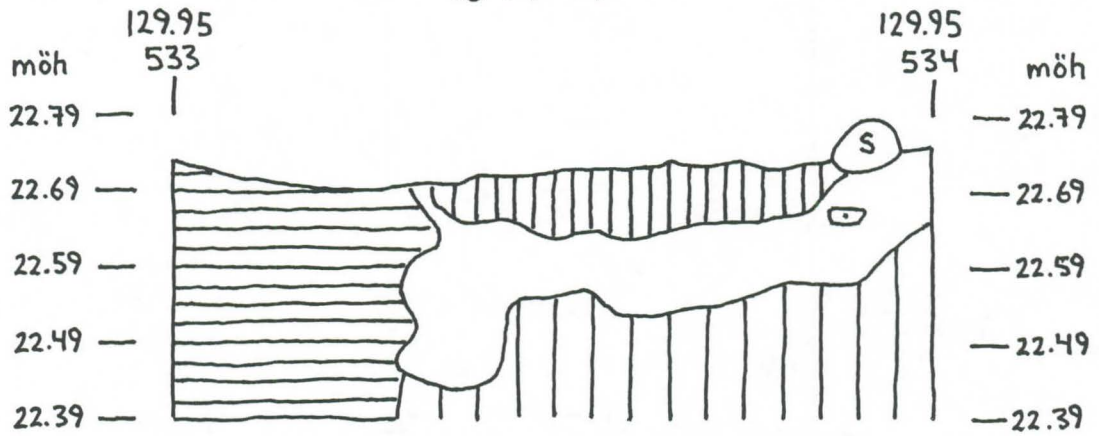

VÖRÅ
 PÖRNULLBACKEN
 ANL 6980
 PROFIL FRÅN S
 SKALA 1:10
 YVONNE GULLBERG &
 AMIR MASHMUL MOGHADDAM
 98-07-16

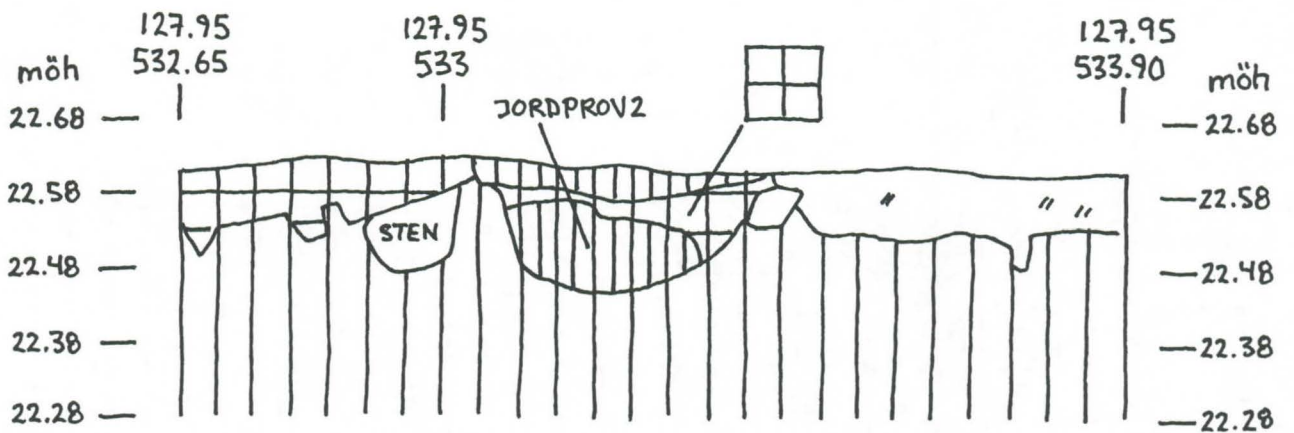

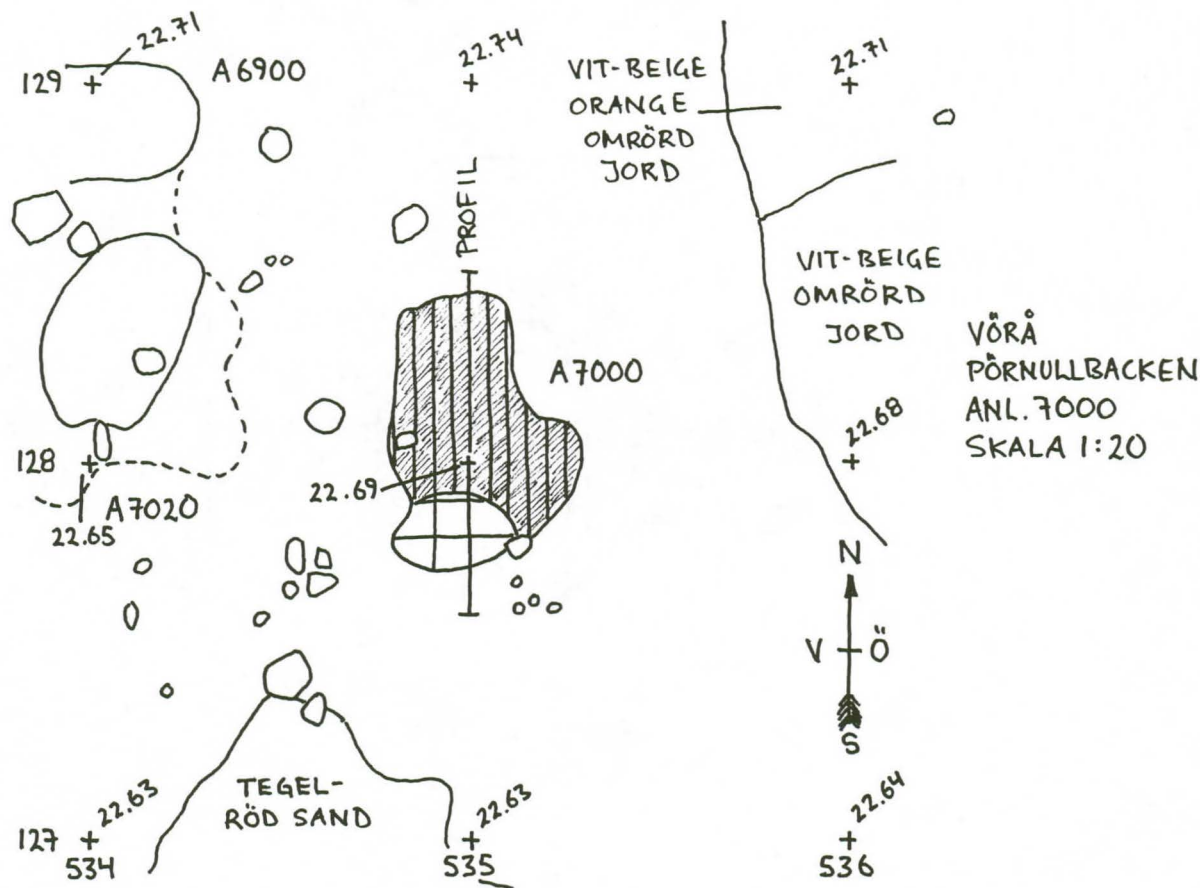

VÖRÅ
 PÖRNULLBACKEN
 ANL 7000
 PROFIL FRÅN V
 SKALA 1:10
 MARINA ANDERSSON
 98.07.21

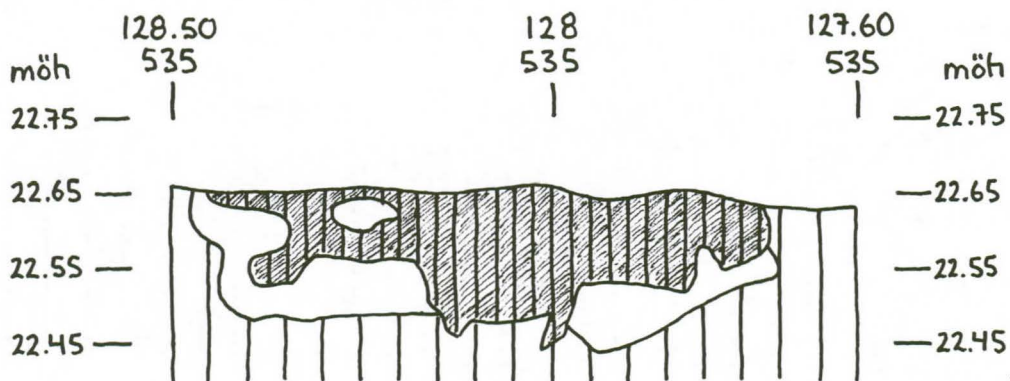

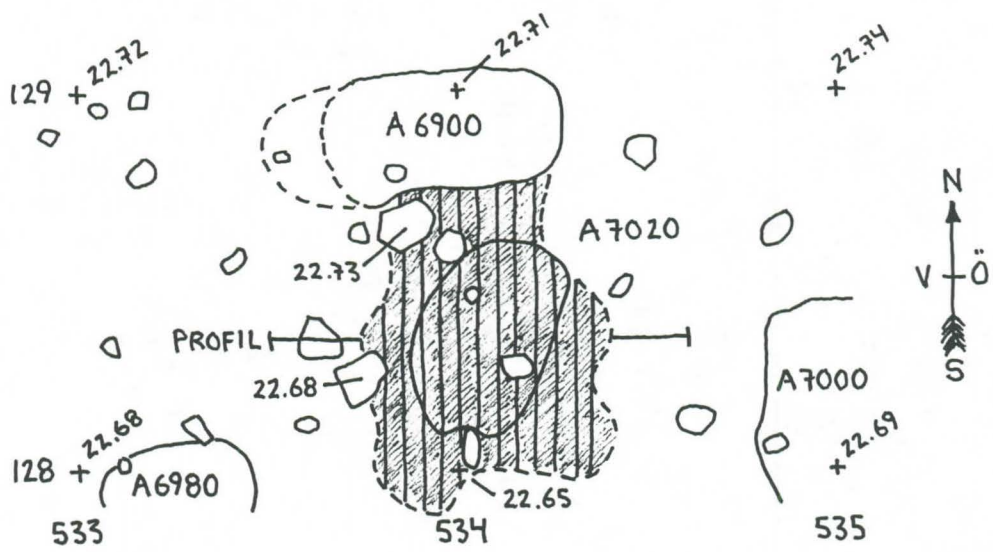

VÖRÅ
 PÖRNULLBACKEN
 ANL. 7020
 SKALA 1:20

VÖRÅ
 PÖRNULLBACKEN
 ANL. 7020
 PROFIL FRÅN S
 SKALA 1:10
 MARINA ANDERSSON
 98.07.20

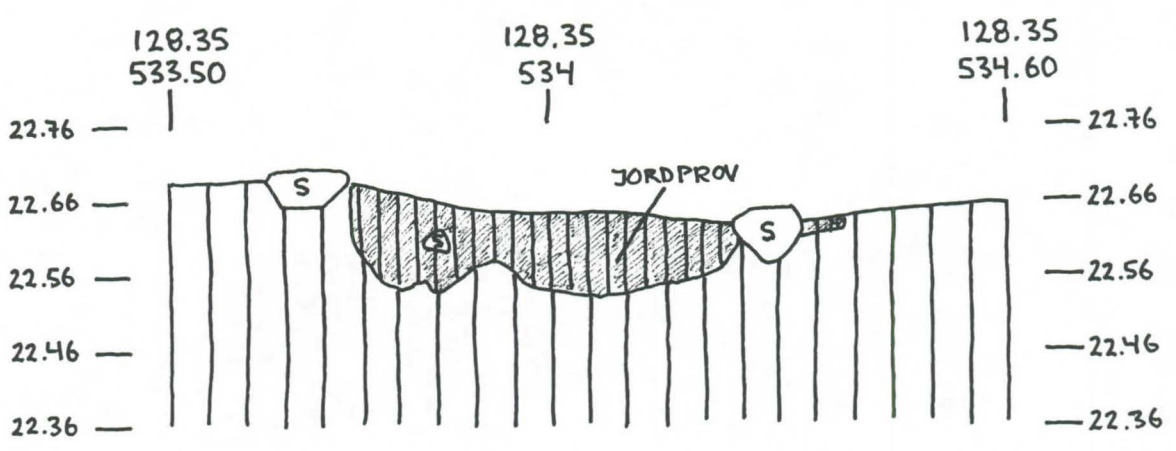

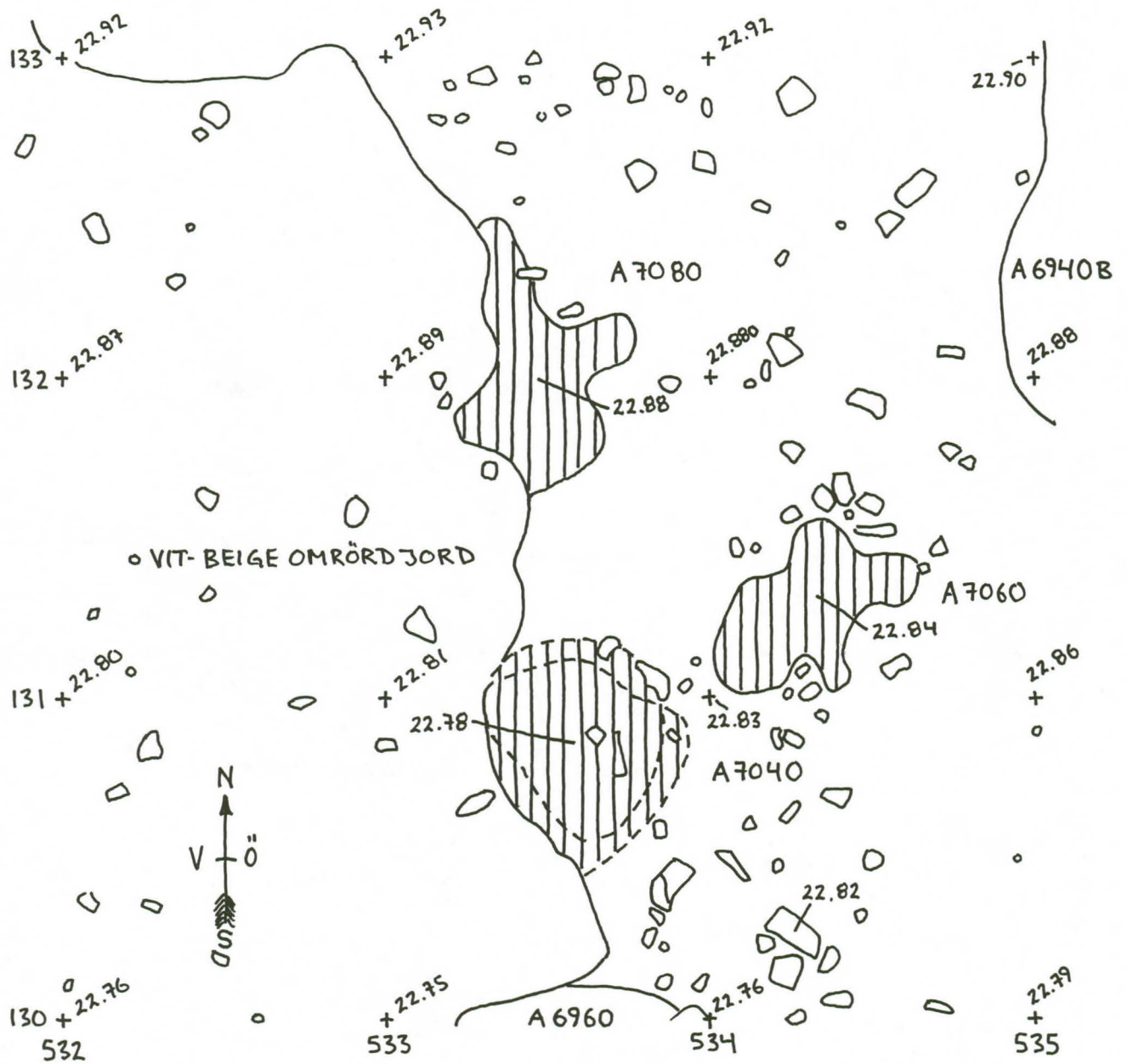

VÖRÅ
 PÖRNULBACKEN
 ANL. 7040, 7060 & 7080
 SKALA 1:20

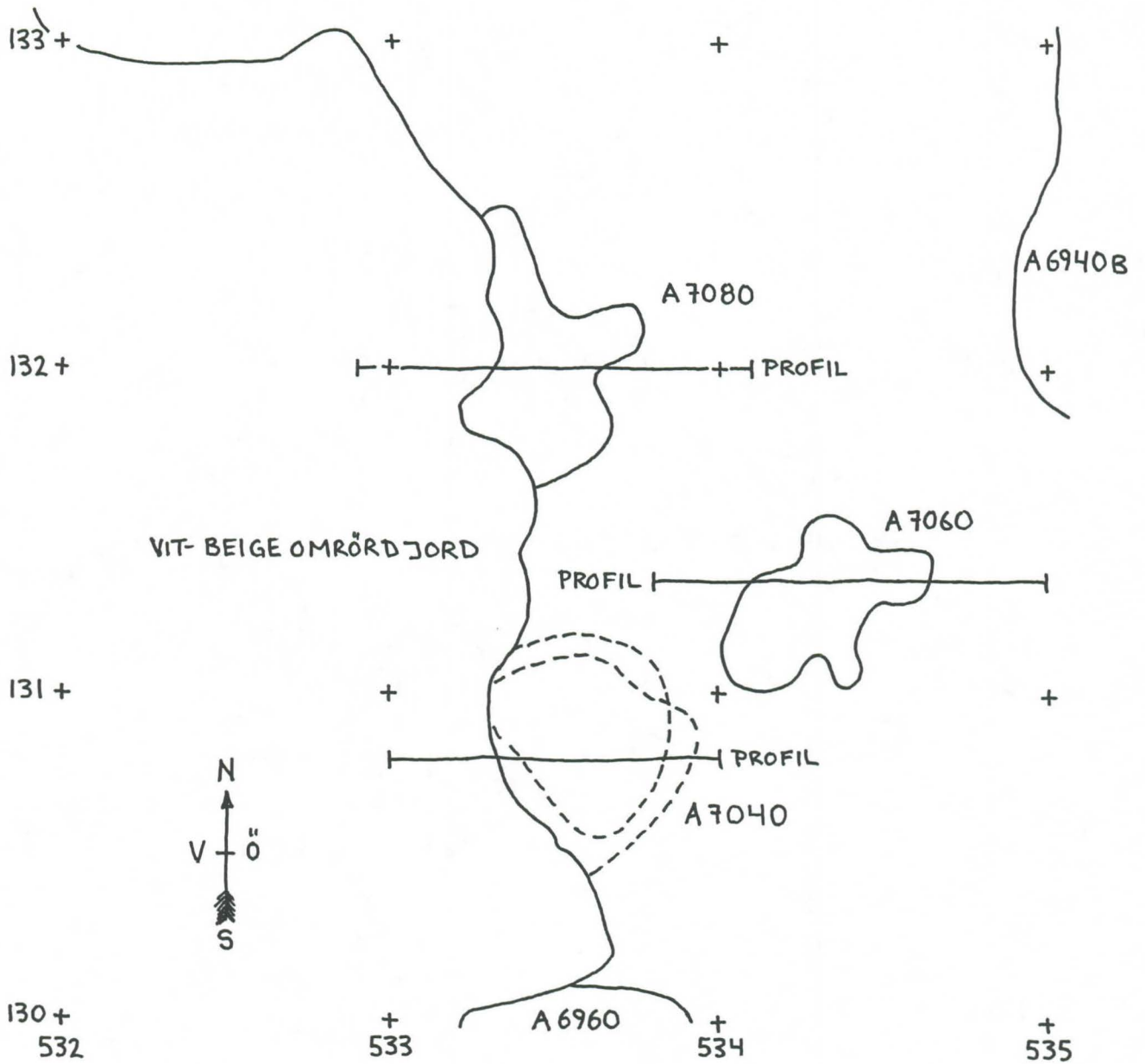

VÖRÅ
 PÖRNULBACKEN
 ANL. 7040, 7060 & 7080
 PROFILARNA
 SKALA 1:20

VÖRÅ
PÖRNULLBACKEN
ANL. 7080
PROFIL FRÅ N
SKALA 1:10
SEBASTIAN WILHELMSSON
98.07.23

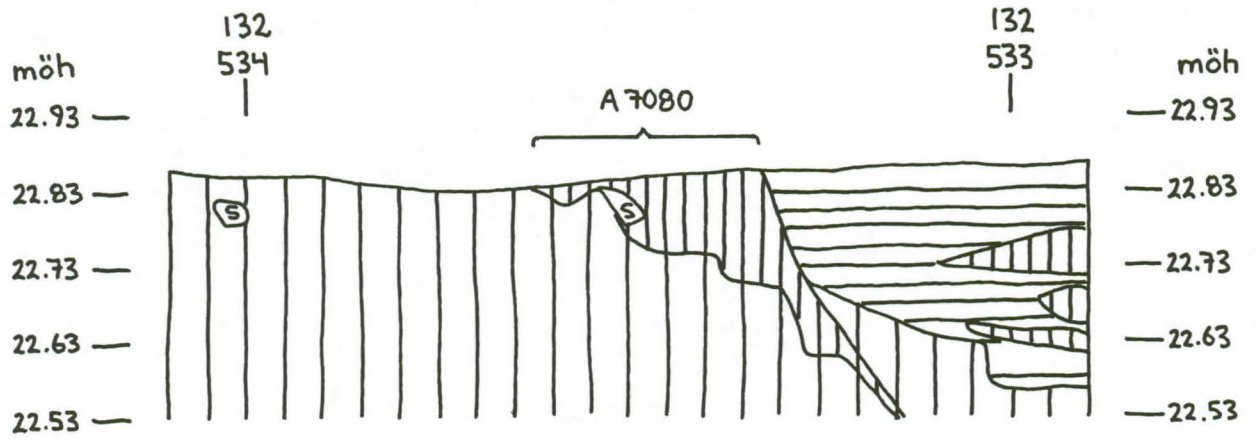

VÖRÅ
PÖRNULLBACKEN
ANL 7040
PROFIL FRÅN S
SKALA 1:10
MARINA ANDERSSON
98.07.24

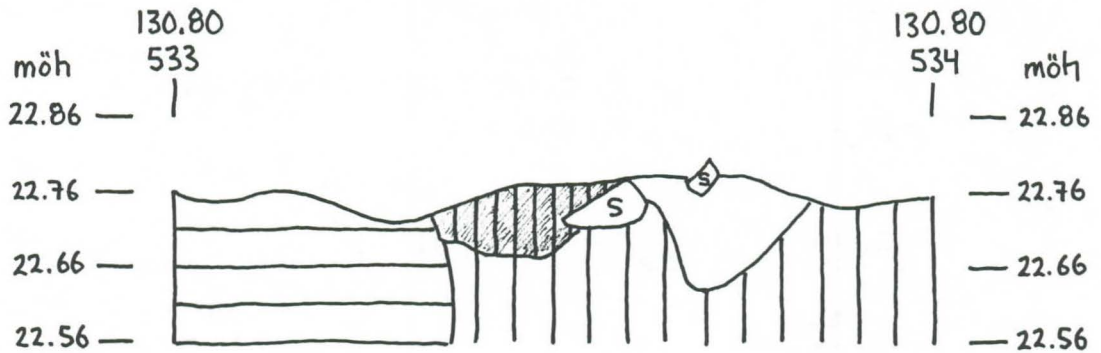

VÖRÅ
PÖRNULLBACKEN
ANL. 7060
PROFIL FRÅN N
SKALA 1:10
SEBASTIAN WILHELMSSON
98.07.24

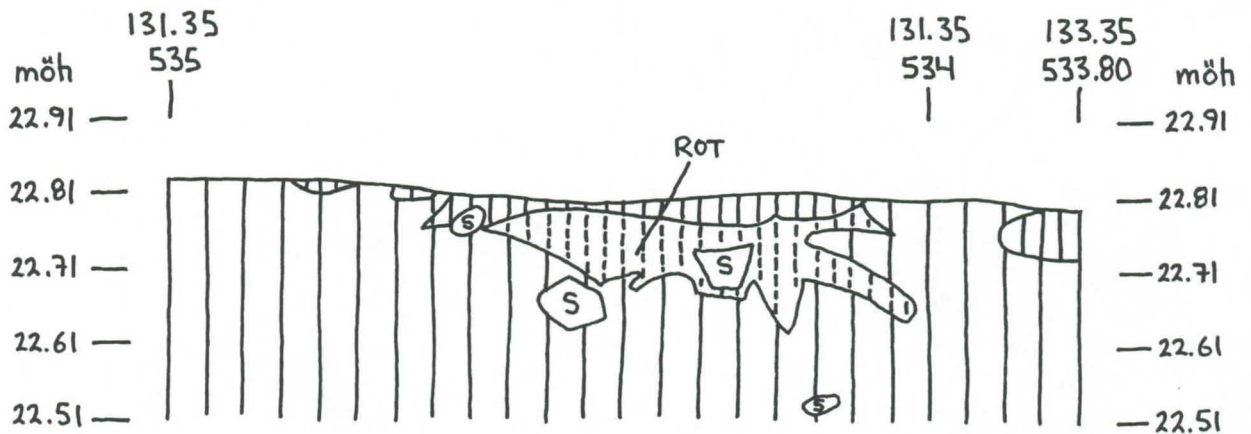

VÖRÅ
PÖRNULLBACKEN
ANL. 7100 & 7200
SKALA 1:20

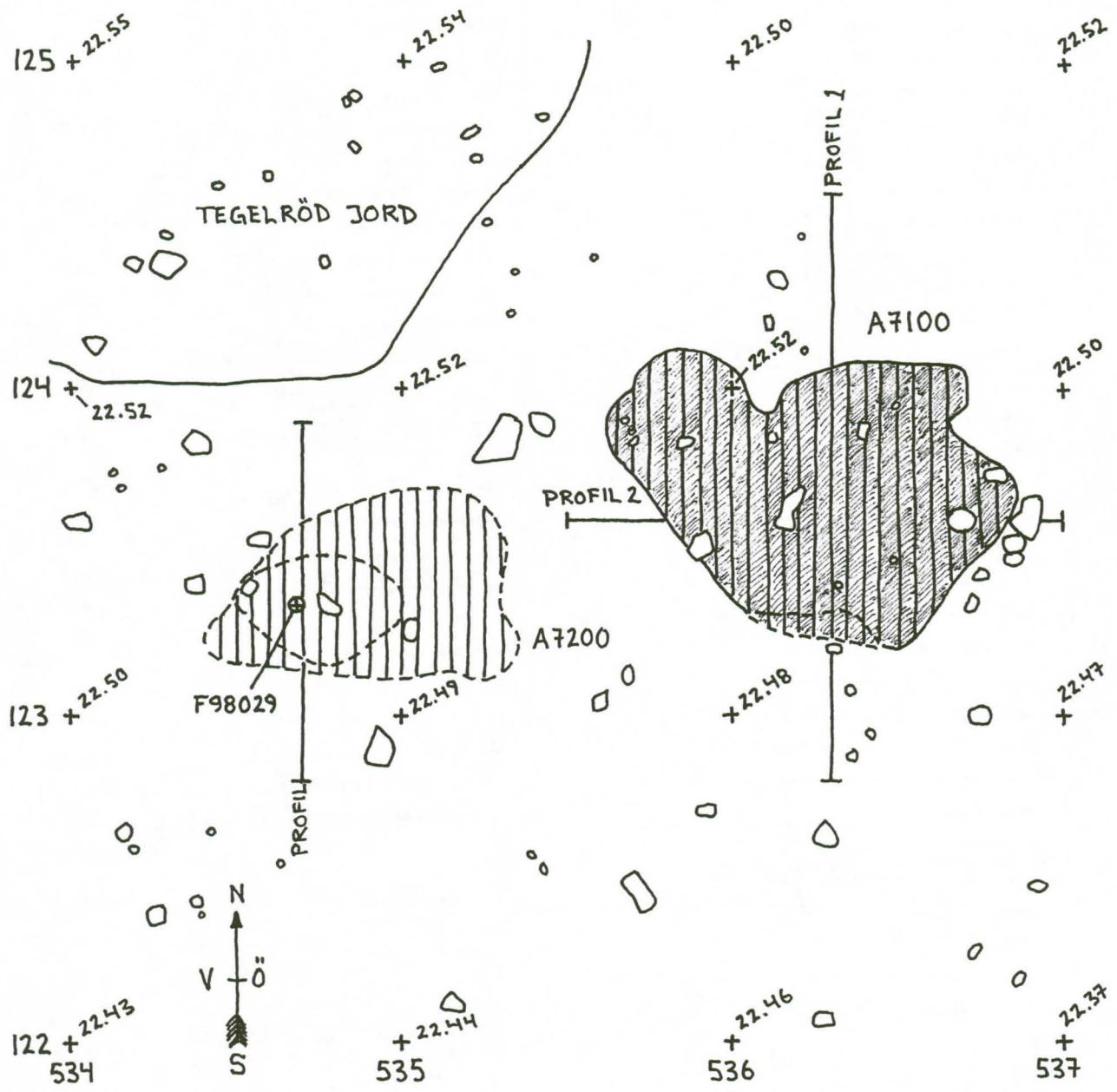

PROFIL 2 FRÅN S

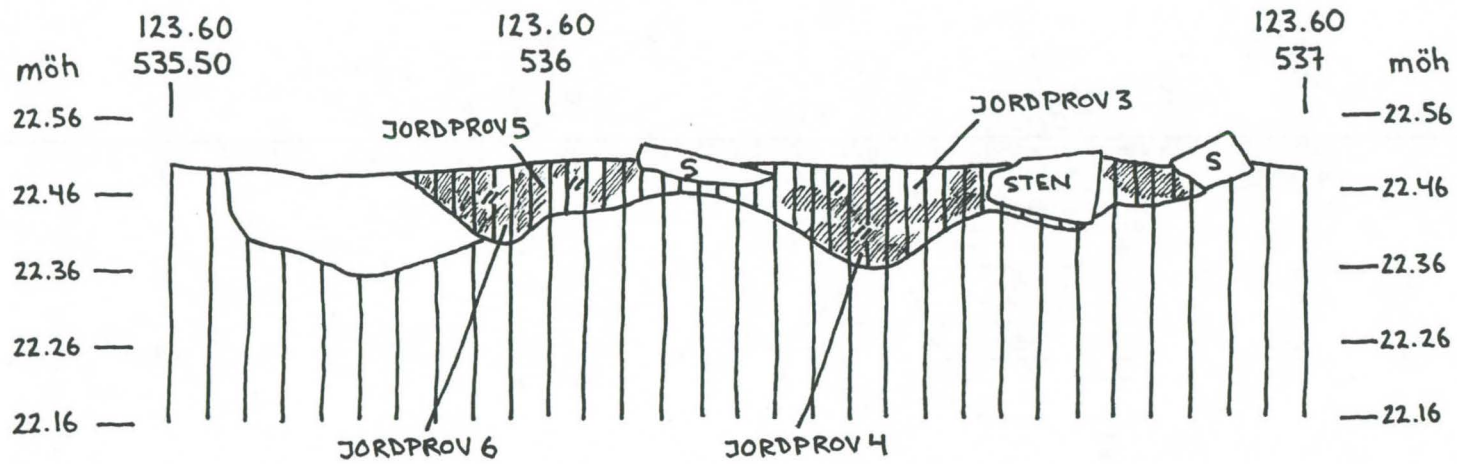

VÖRÅ
 PÖRNULLBACKEN
 ANL 7100
 PROFIL 1 FRÅN Ö
 PROFIL 2 FRÅN S
 SKALA 1:10
 CHARLOTTA HELGESSON
 RONNY SMEDS
 JONAS FORTH
 98.07.17

PROFIL 1 FRÅN Ö

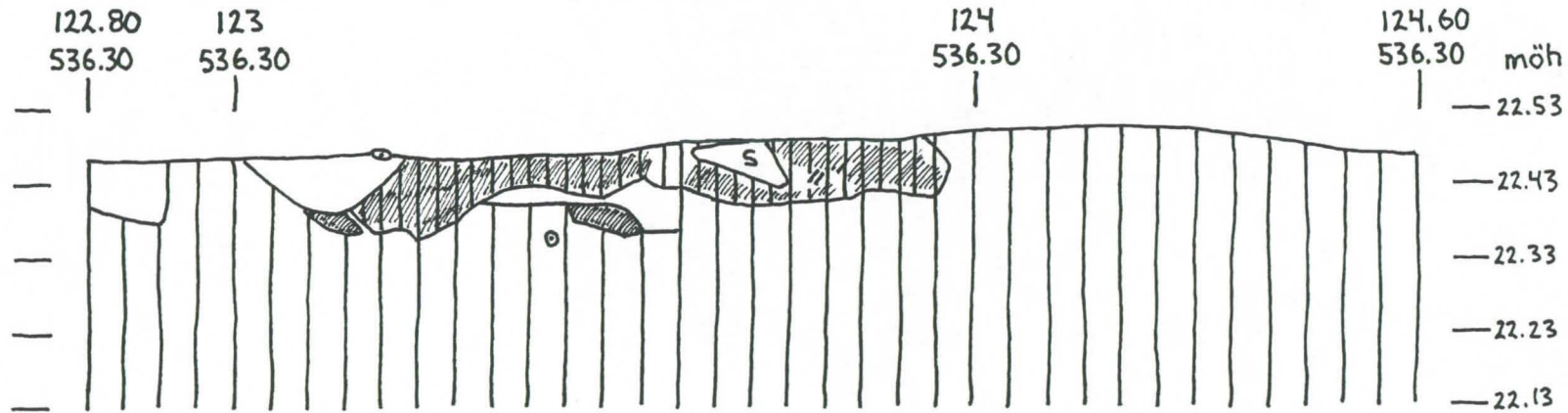

VÖRÅ
 PÖRNULLBACKEN
 ANL. 7140, 7160, 7180 & 7260
 SKALA 1:20

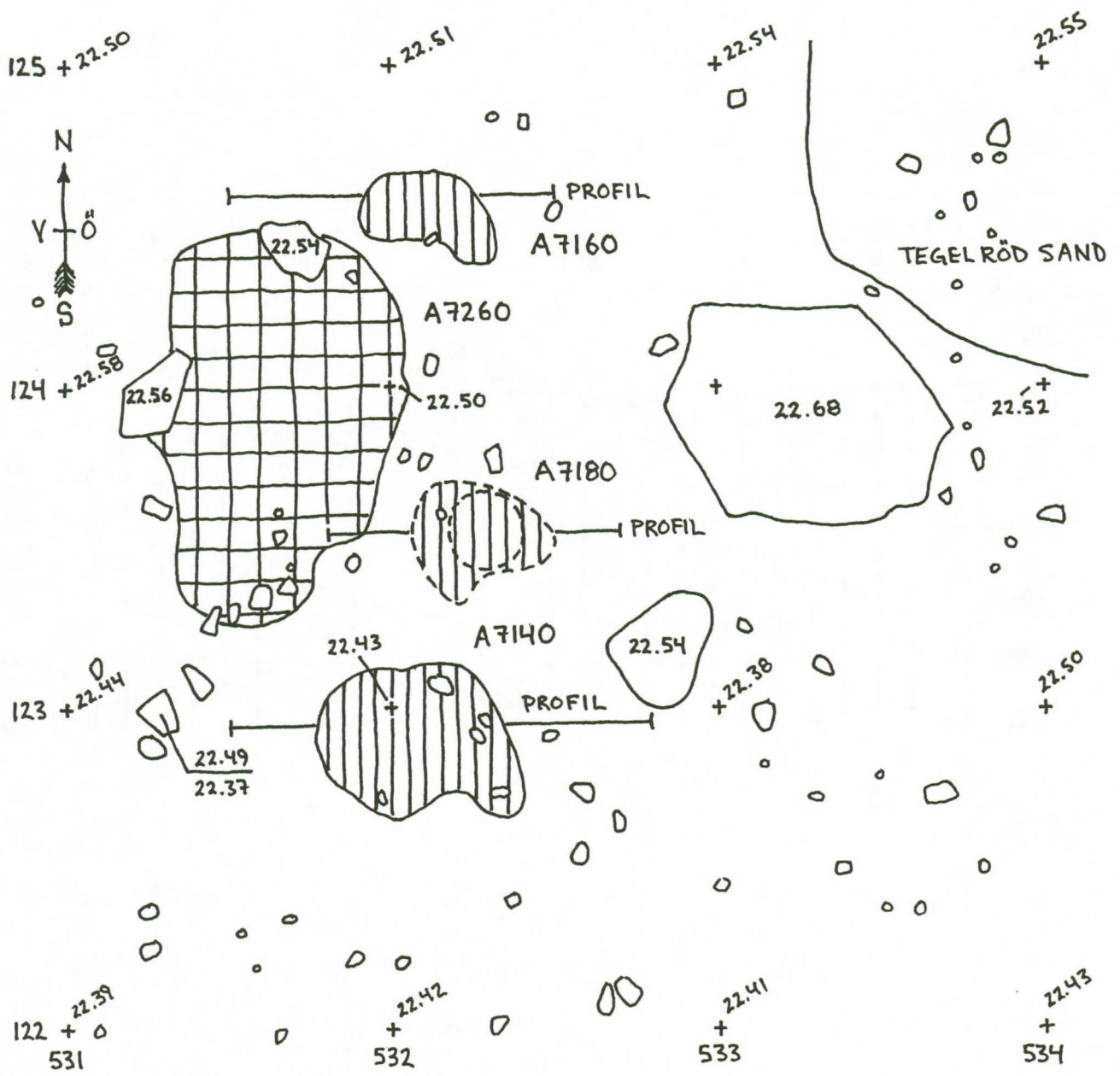

VÖRÅ
PÖRNULLBACKEN
ANL 7140
PROFIL FRÅN S
SKALA 1:10
LENA FRYKHOLM &
MAHMOOD SAL
98-07-16

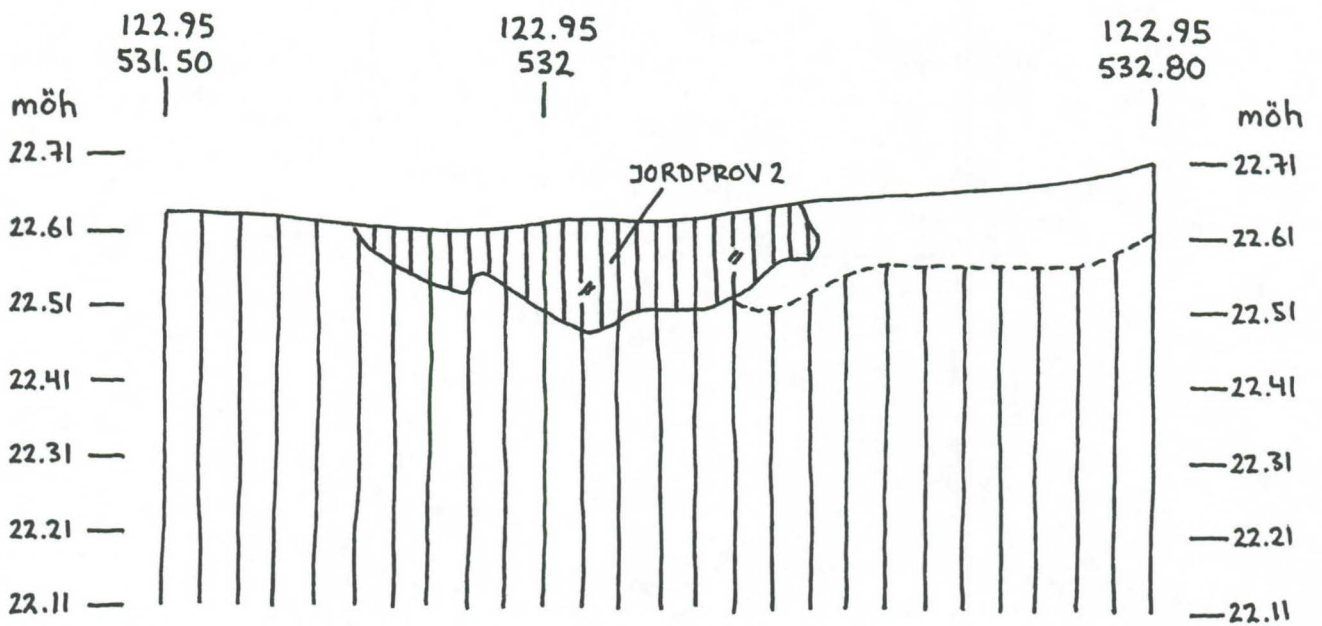

VÖRÅ
 PÖRNULLBACKEN
 ANL. 7160
 PROFIL FRÅN S
 SKALA 1:10
 YVONNE GULLBERG
 98.07.20

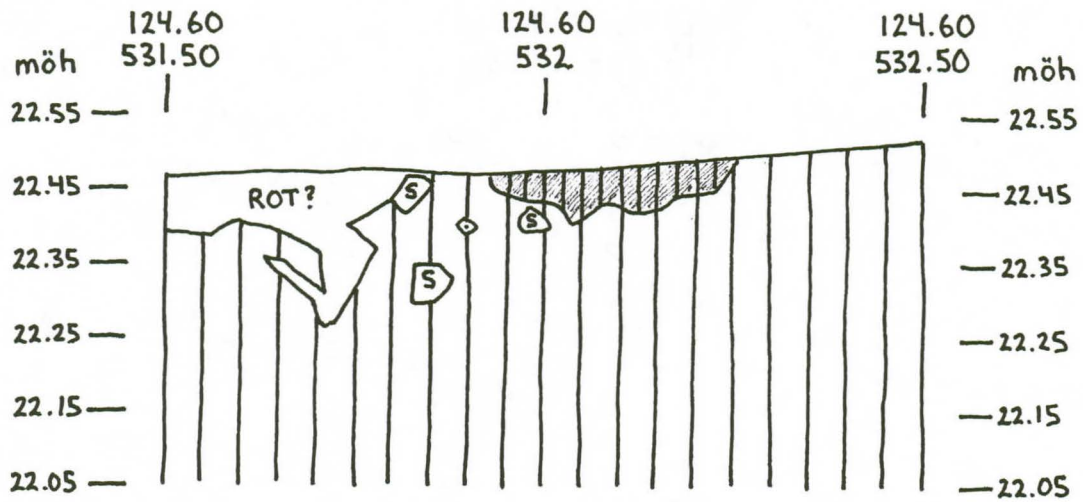

VÖRÅ
 PÖRNULLBACKEN
 ANL. 7180
 PROFIL FRÅN S
 SKALA 1:10
 YVONNE GULLBERG & AMIR MASHMUL M.
 98.07.12

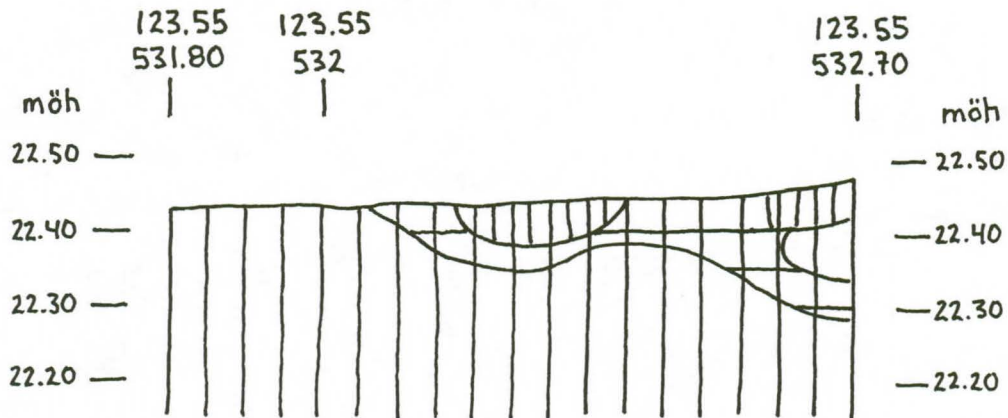

VÖRÅ, PÖRNULBACKEN, ANL. 7200, SKALA 1:20

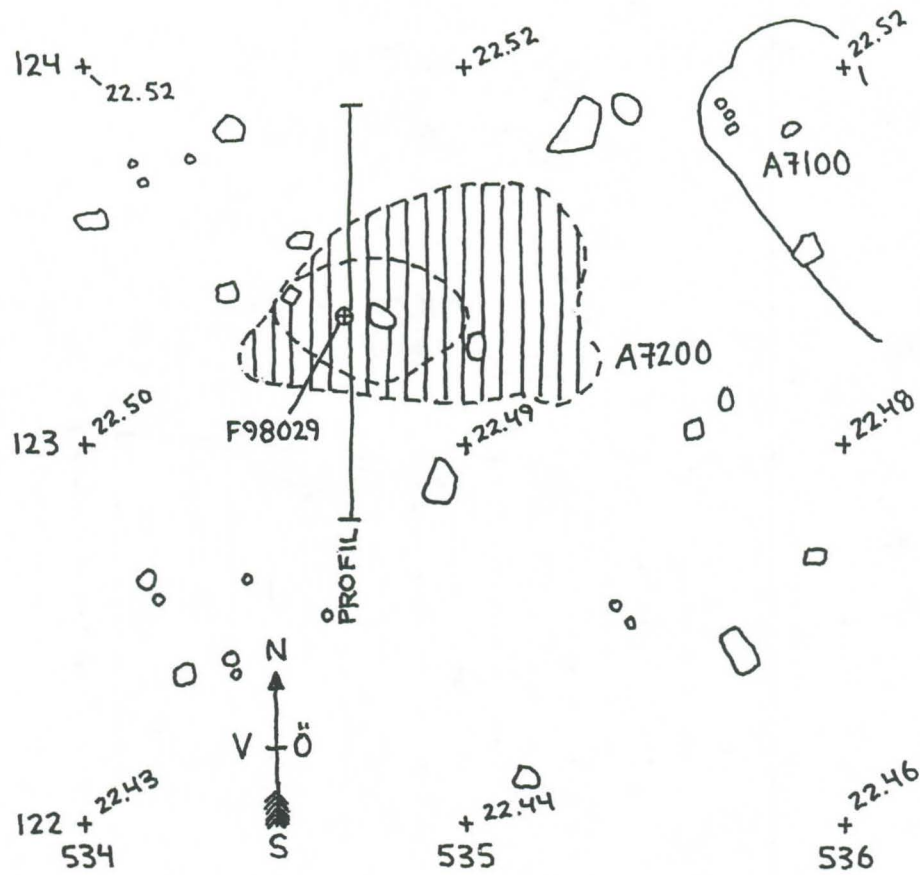

VÖRÅ
 PÖRNULBACKEN
 ANL 7200
 PROFIL FRÅN V
 SKALA 1:10
 CHARLOTTA HELGESSON &
 JONAS FÖRTH
 98.07.16

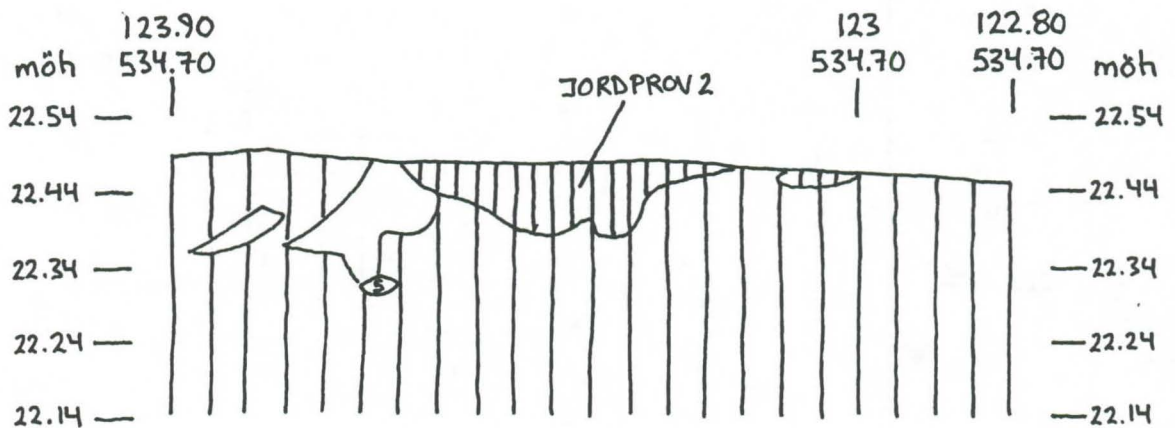

VÖRÅ
PÖRNULLBACKEN
ANL. 7220
SKALA 1:20

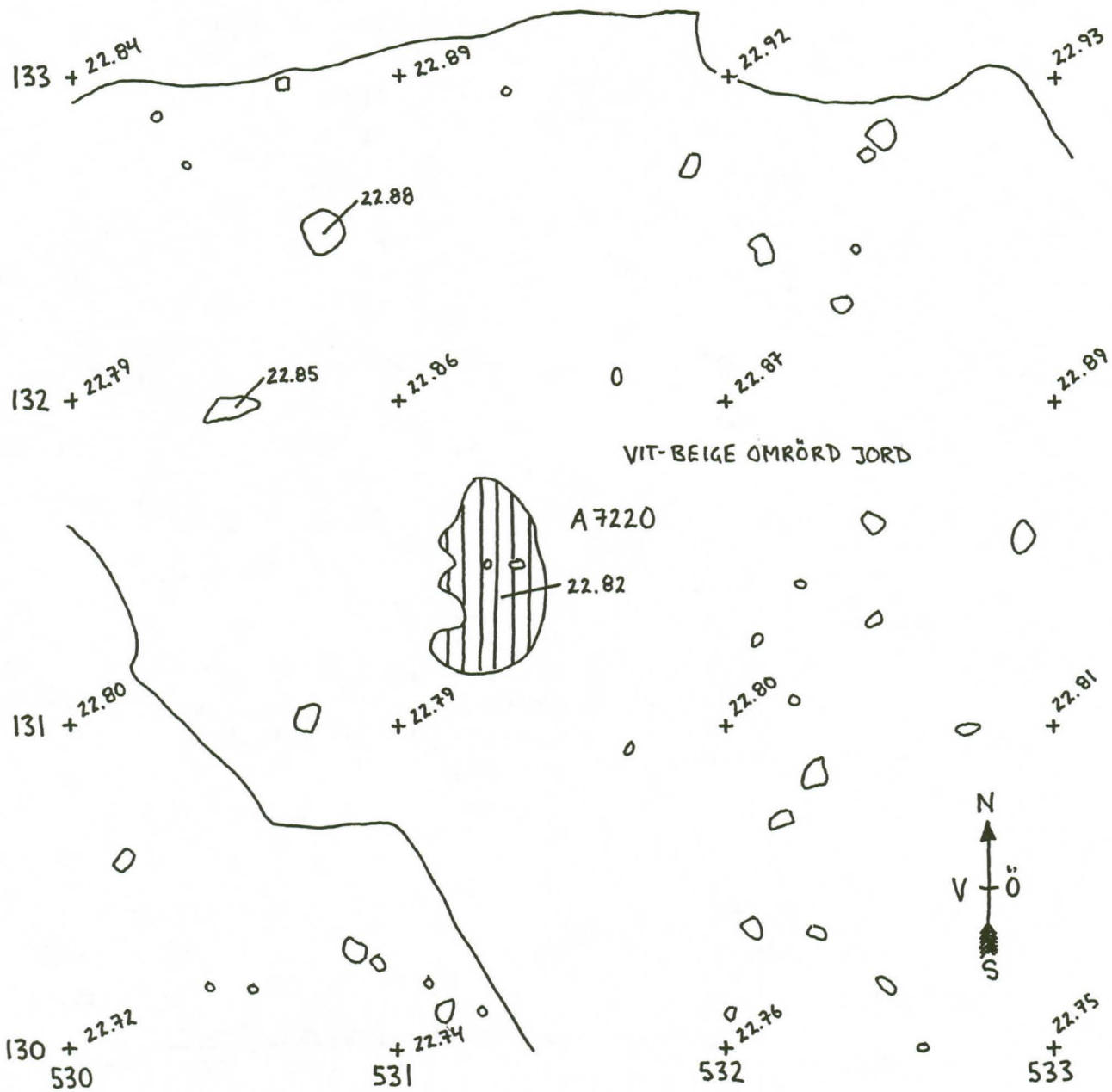

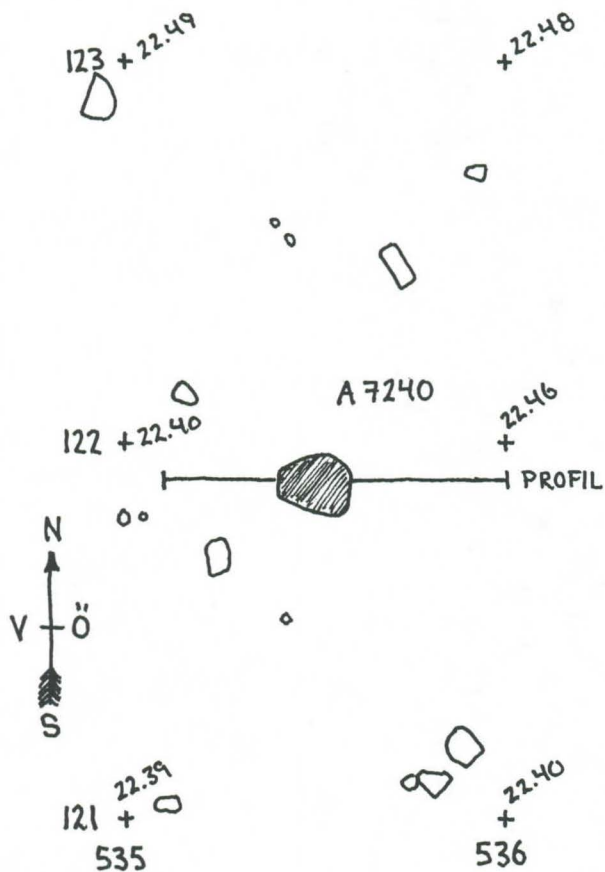

VÖRÅ
PÖRNULLBACKEN
ANL. 7240
SKALA 1:20

VÖRÅ
PÖRNULLBACKEN
ANL. 7240
PROFIL FRÅN S
SKALA 1:10
SEBASTIAN WILHELMSSON
98.07.16

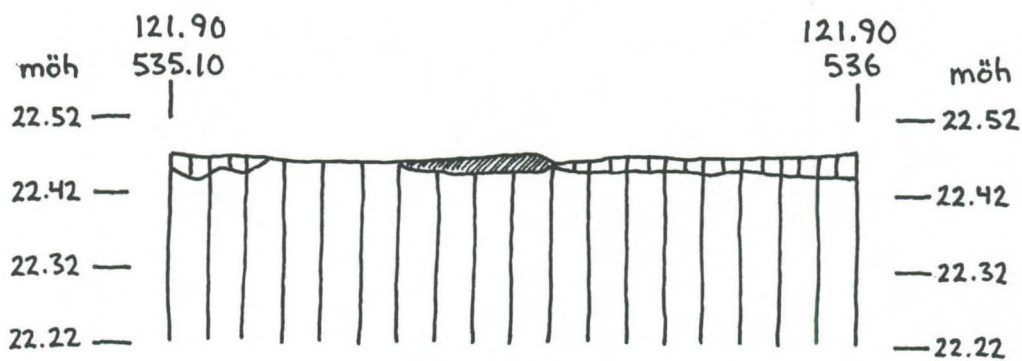

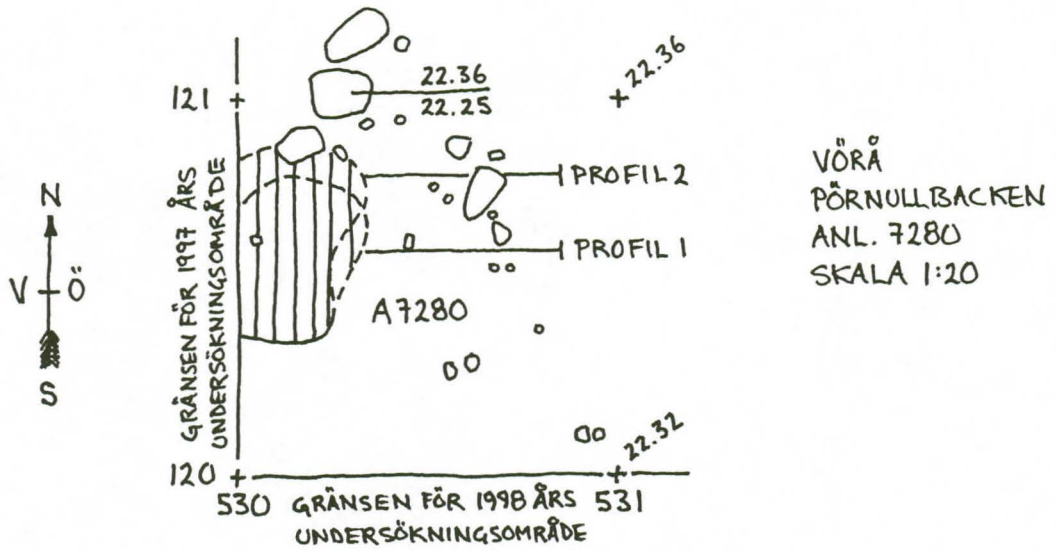

VÖRÅ
PÖRNÜLLBACKEN
ANL. 7280 a & b
PROFIL 1 & 2 FRÅN S
SKALA 1:10
LENA FRYKHOLM
98.07.22

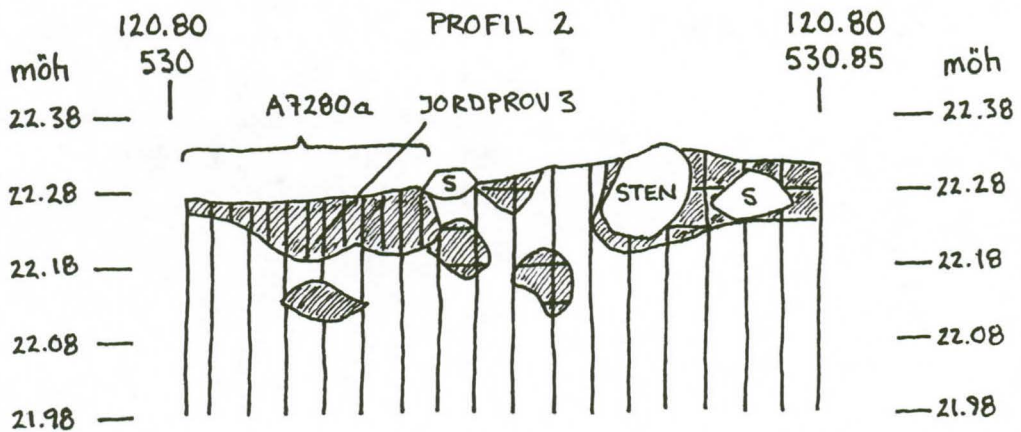
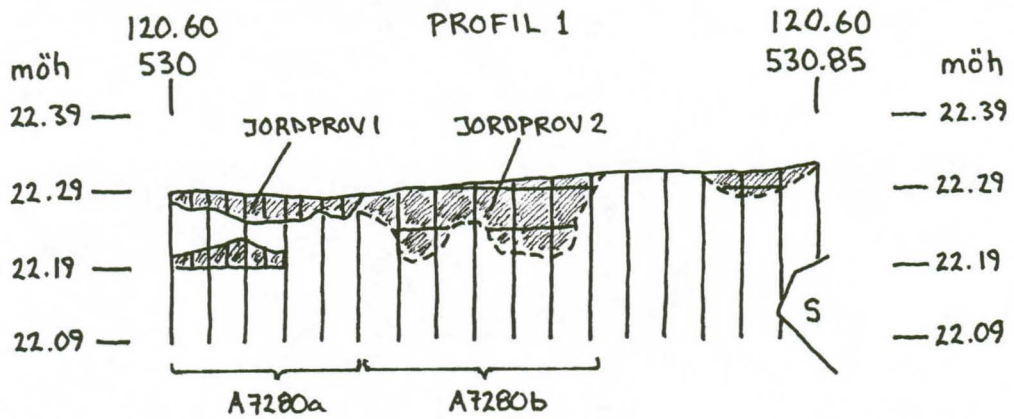

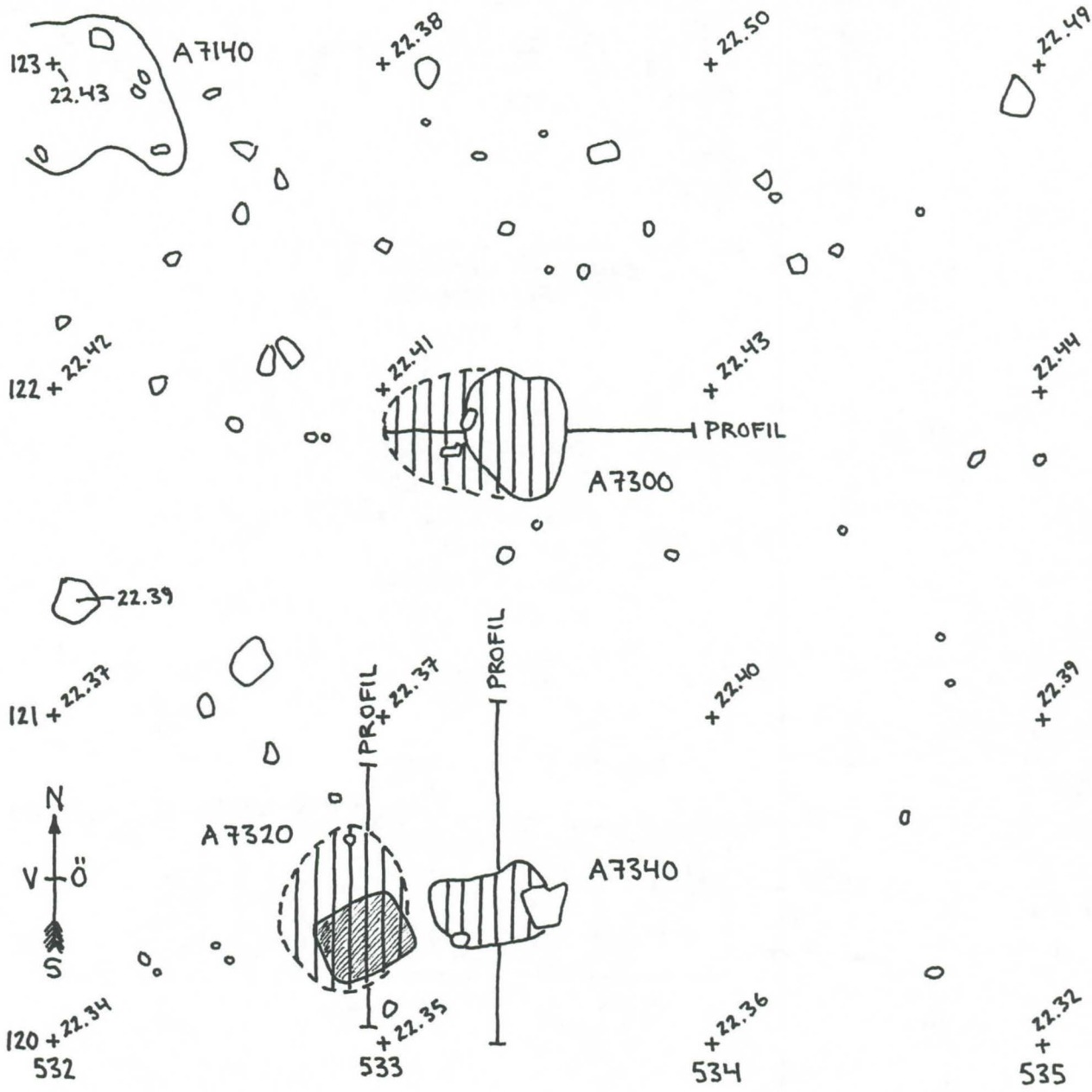

VORÅ
 PÖRNULLBACKEN
 ANL. 7300, 7320 & 7340
 SKALA 1:20

VÖRÅ
 PÖRNULLBACKEN
 ANL. 7300
 PROFIL FRÅN S
 SKALA 1:10
 MAHMOOD SAL
 98.07.20

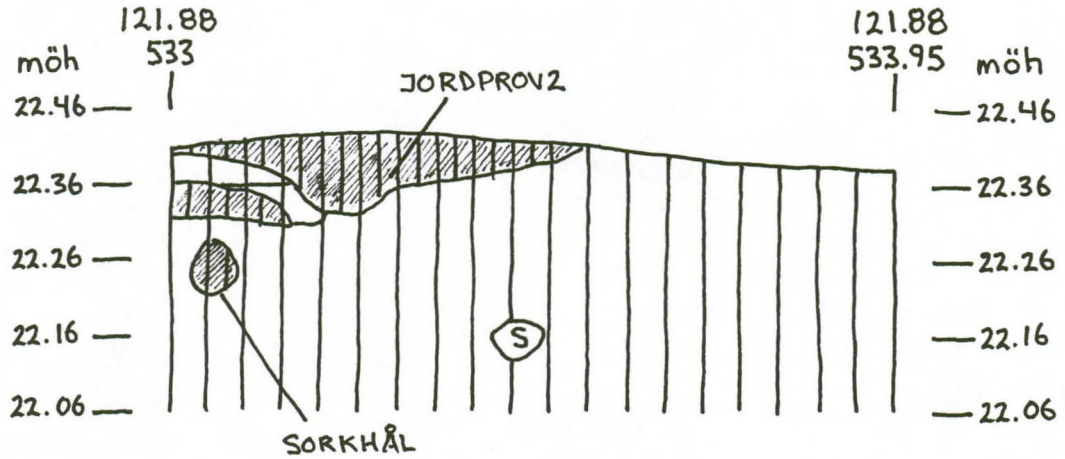

VÖRÅ
 PÖRNULLBACKEN
 ANL. 7320
 PROFIL FRÅN V
 SKALA 1:10
 MAHMOOD SAL
 98.07.17

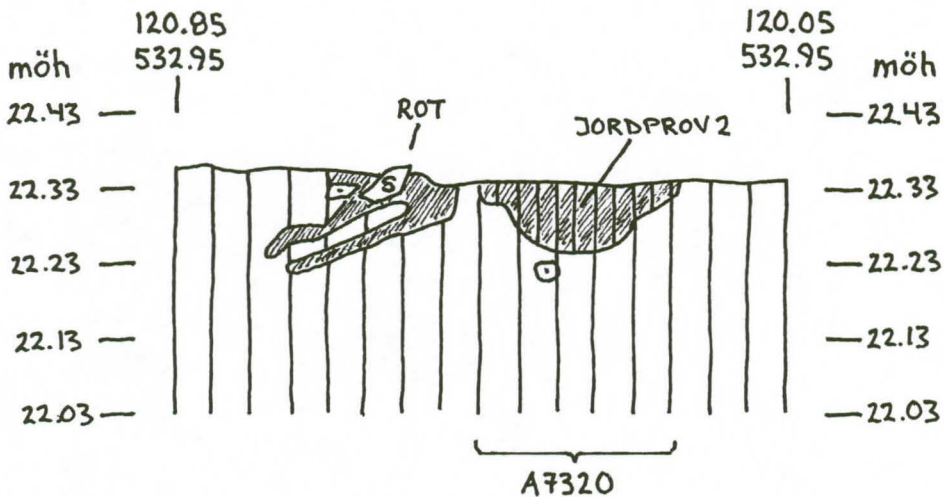

VÖRÅ
PÖRNULBACKEN
ANL. 7340
PROFIL FRÅN Ö
SKALA 1:10
SEBASTIAN WILHELMSSON
98.07.17

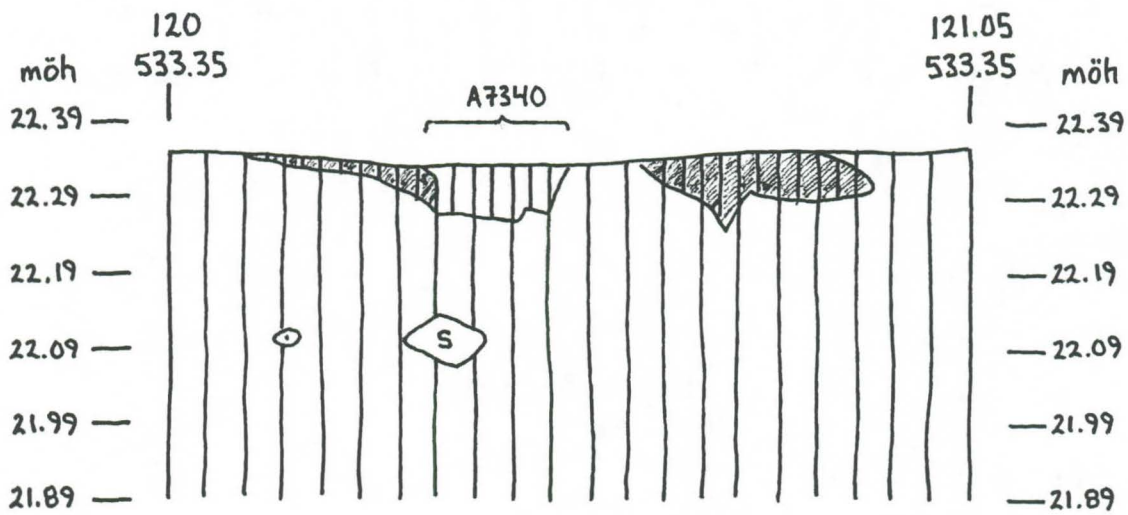

VÖRÅ
PÖRNULLBACKEN
ANL 7360 och 7380
SKALA 1:20

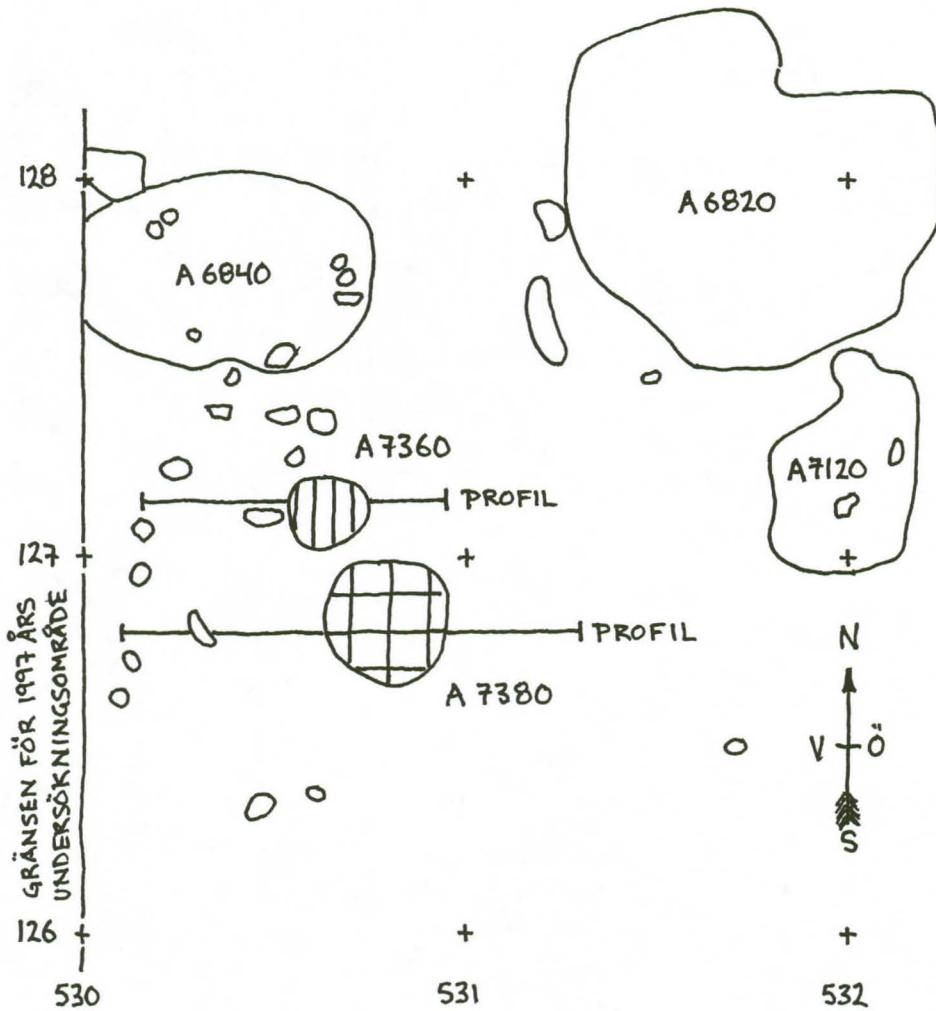

VÖRÅ
PÖRNULLBACKEN
ANL. 7360
PROFIL FRÅN S
SKALA 1:10
LENA FRYKHOLM
98.07.20

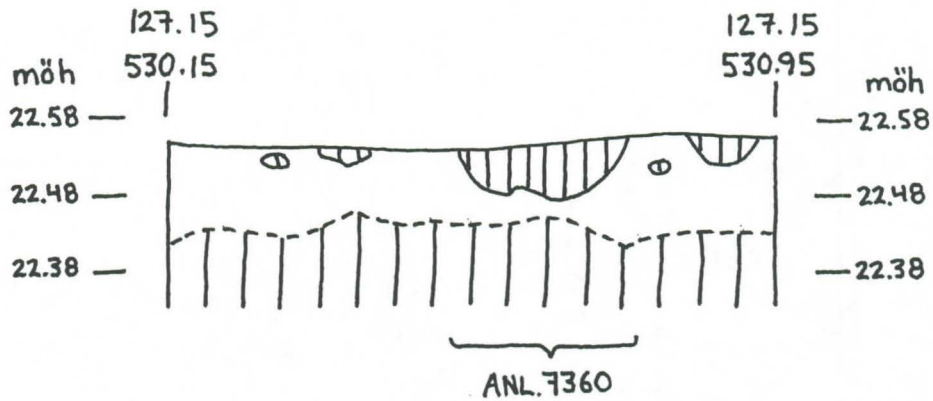

VÖRÅ
PÖRNULLBACKEN
ANL. 7380
PROFIL FRÅN S
SKALA 1:10
DAVID LOEFFLER
98.07.20

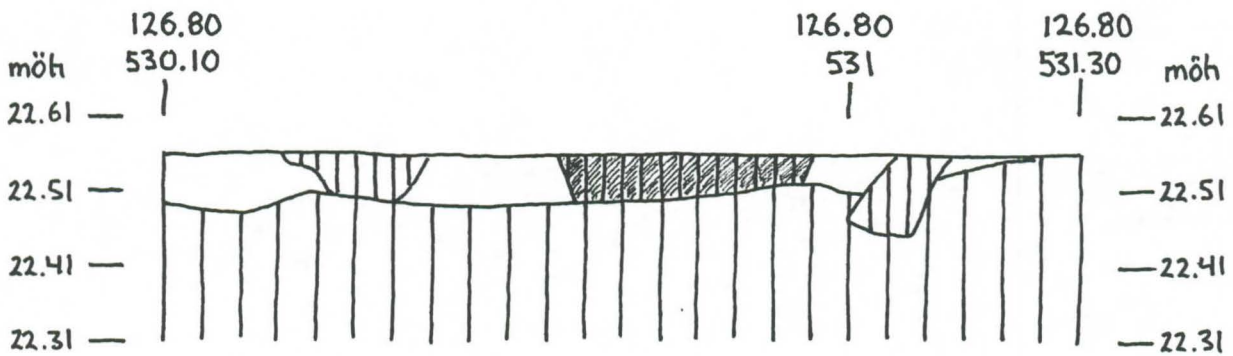

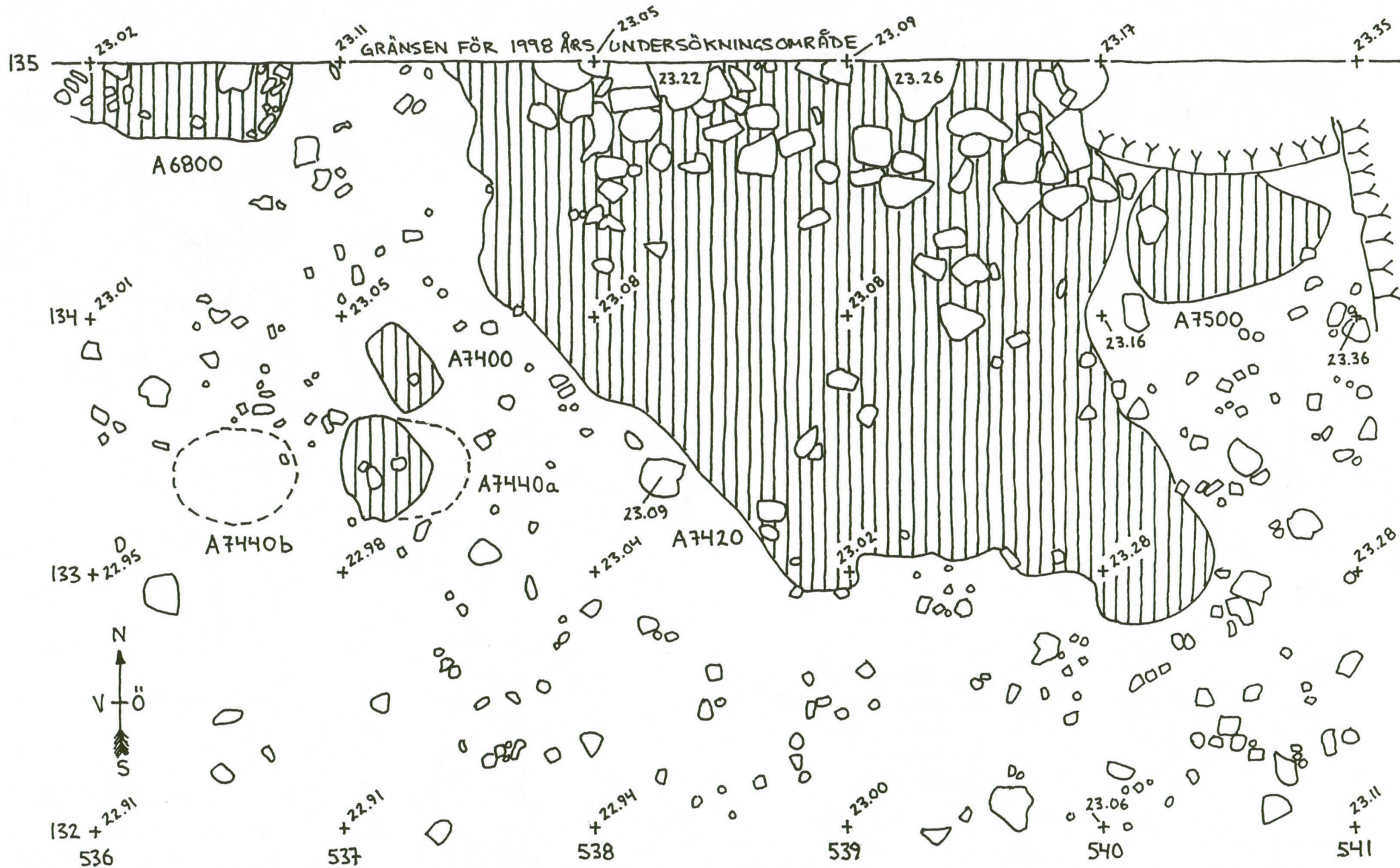

VÖRÅ, PÖRNULLBACKEN, ANL. 6800, 7400, 7420, 7440 a & b samt 7500. SKALA 1:20

GRÄNSEN FÖR 1998 ÅRS UNDERSÖKNINGSOMRÅDE

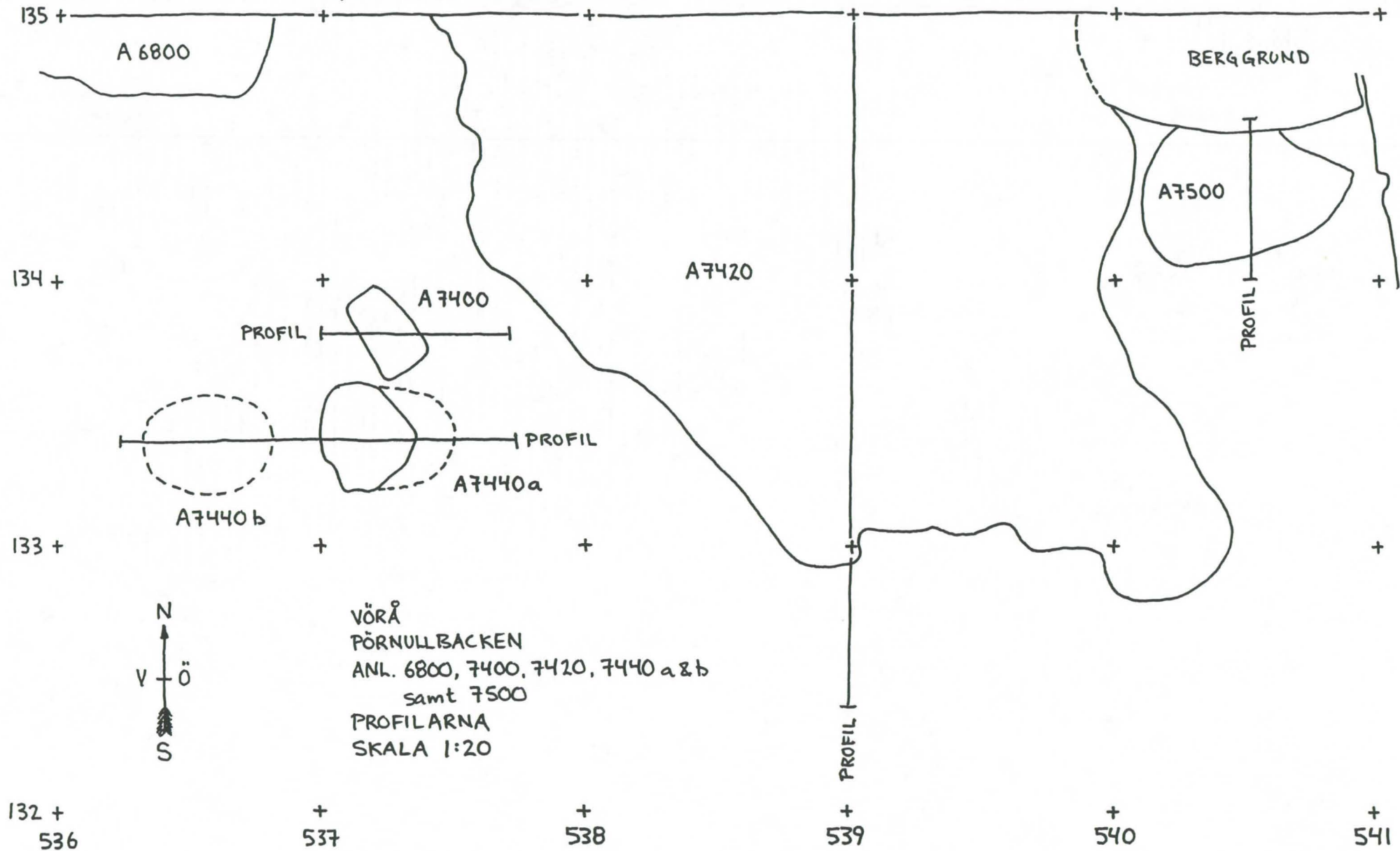

VÖRÅ
PÖRNULLBACKEN
ANL. 6800, 7400, 7420, 7440 a&b
samt 7500
PROFILARNA
SKALA 1:20

VÖRÅ
PÖRNULLBACKEN
ANL. 7400
PROFIL FRÅN S
SKALA 1:10
LINDA EMAUS
98-07-28

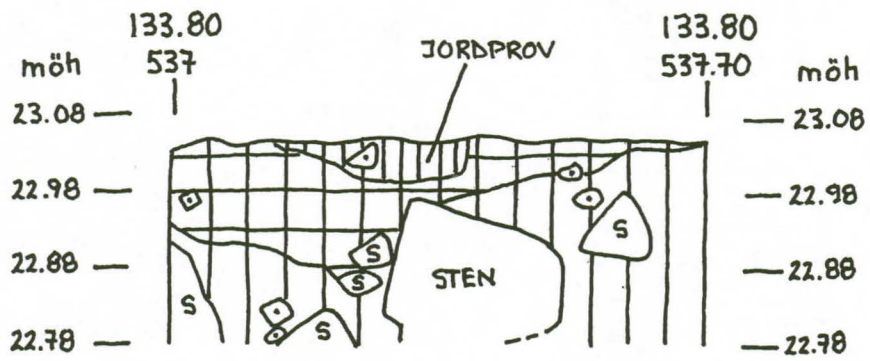

VÖRÅ
PÖRNULLBACKEN
ANL. 7440 a & b
PROFIL FRÅN S
SKALA 1:10
LINDA EMAUS & MARIA RÖNNGÅRD
98.07.23

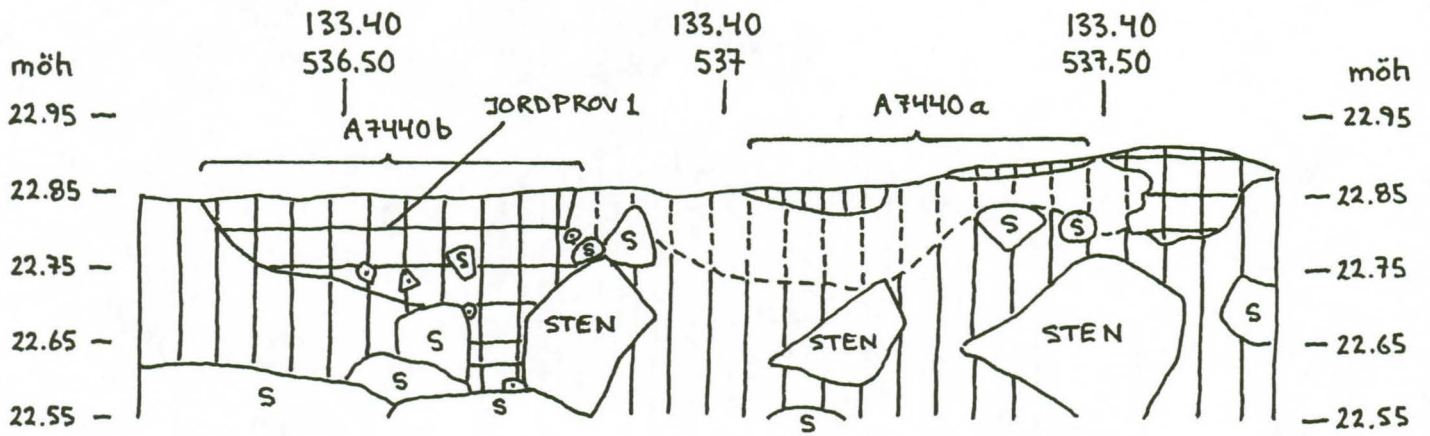

VÖRÅ
 PÖRNULLBACKEN
 ANL. 7460, 7480, 7560 & 7600
 SKALA 1:20

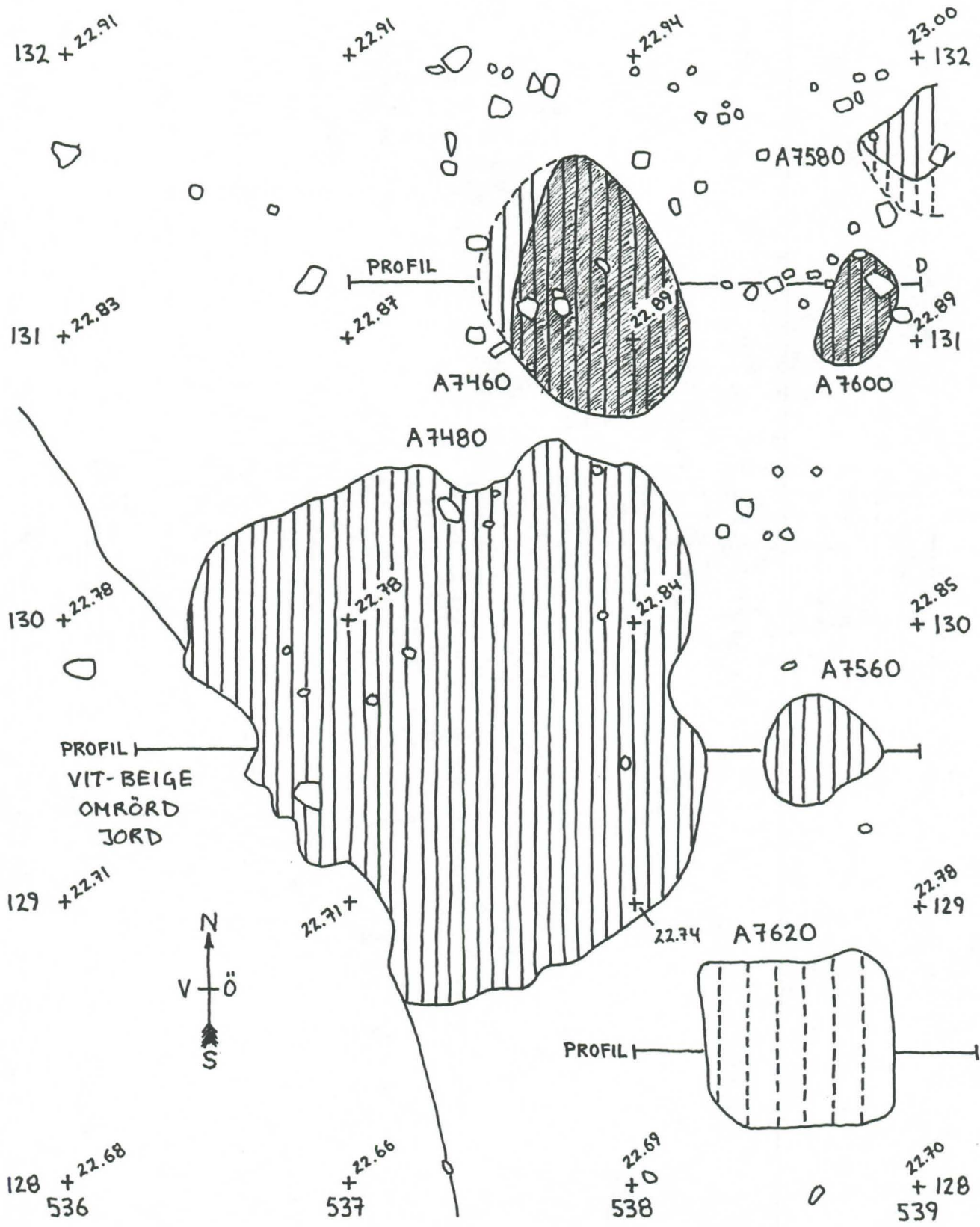

VORÅ
PÖRNULLBACKEN
ANL. 7460 & 7600
PROFIL FRÅN S
SKALA 1:10
ANDREAS PETTERSSON
98.07.28

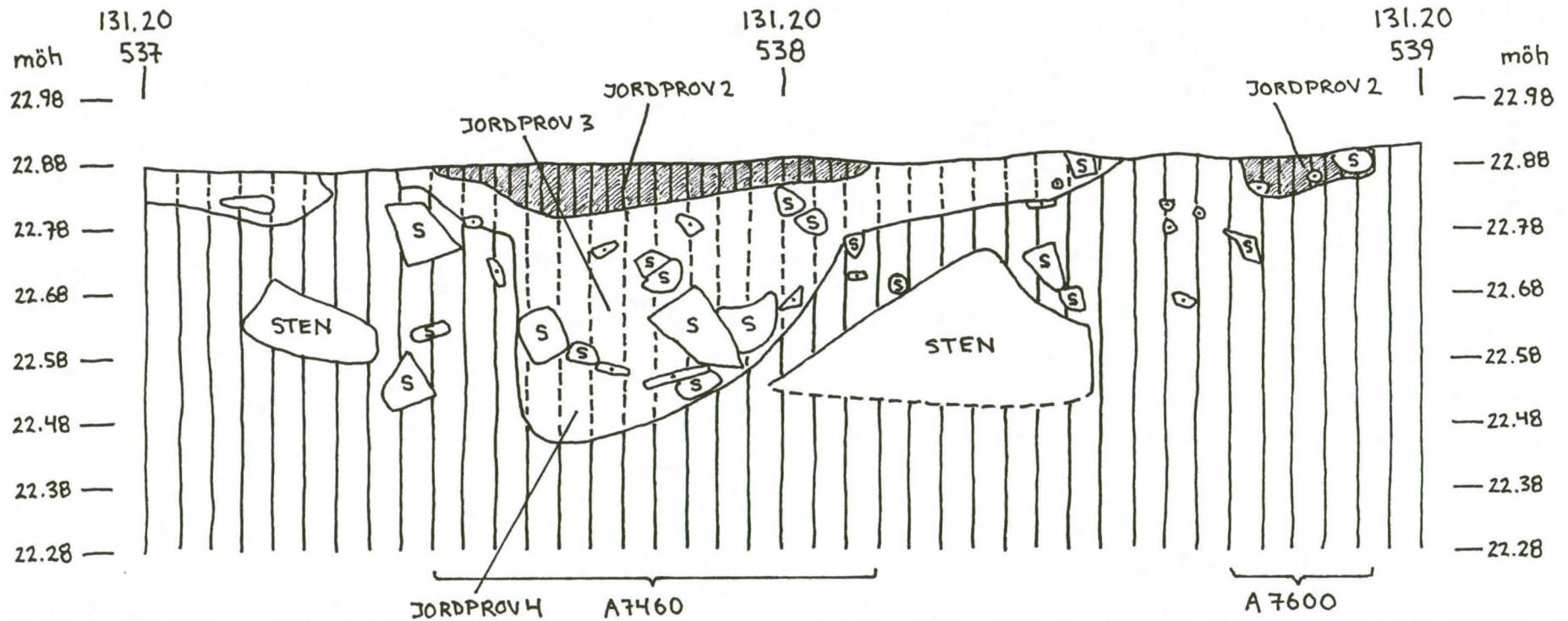

VÖRÅ
PÖRNULLBACKEN
ANL. 7500 & 7520
SKALA 1:20

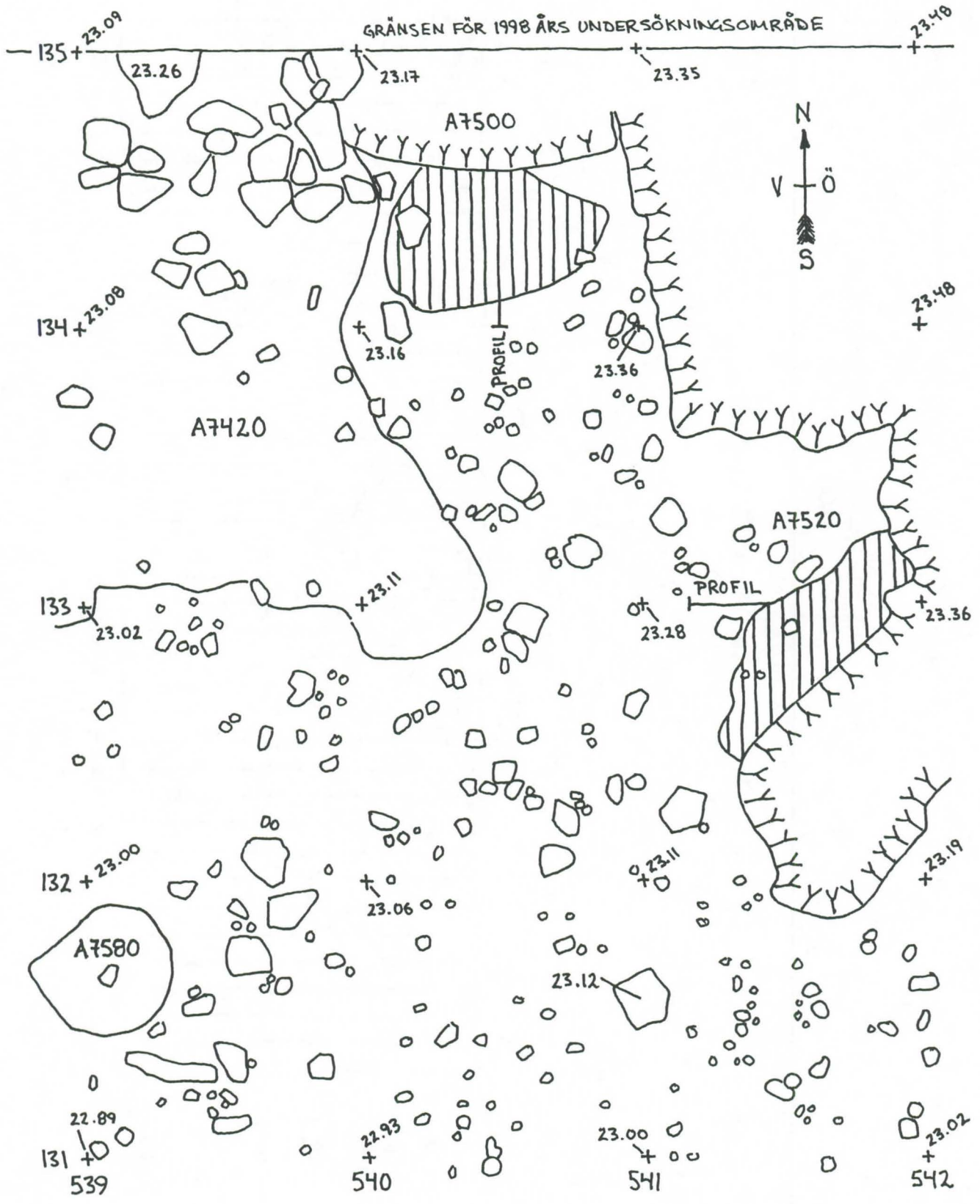

VÖRÅ
 PÖRNULLBACKEN
 ANL. 7500
 PROFIL FRÅN Ö
 SKALA 1:10
 LINDA GRANFORS
 98.07.28

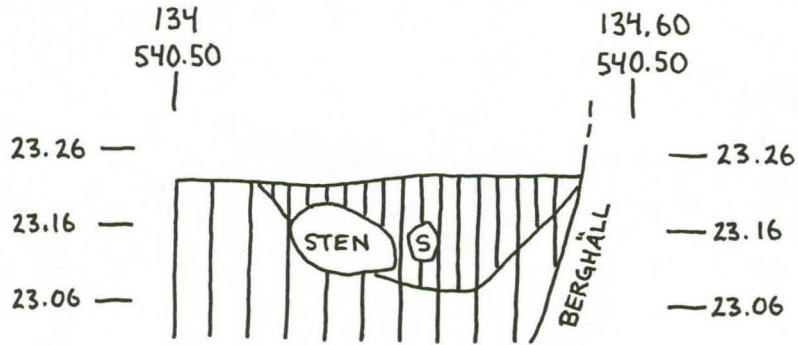

VÖRÅ
 PÖRNULLBACKEN
 ANL. 7520
 PROFIL FRÅN S
 SKALA 1:10
 LINDA GRANFORS
 98.07.27

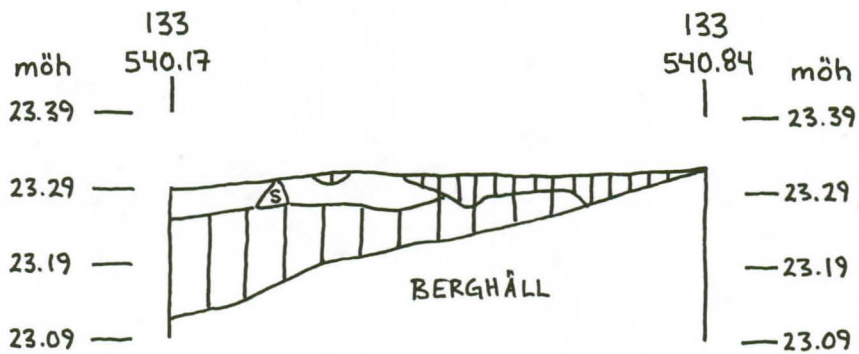

VÖRÅ
PÖRNULLBACKEN
ANL. 7540 & 7560
SKALA 1:20

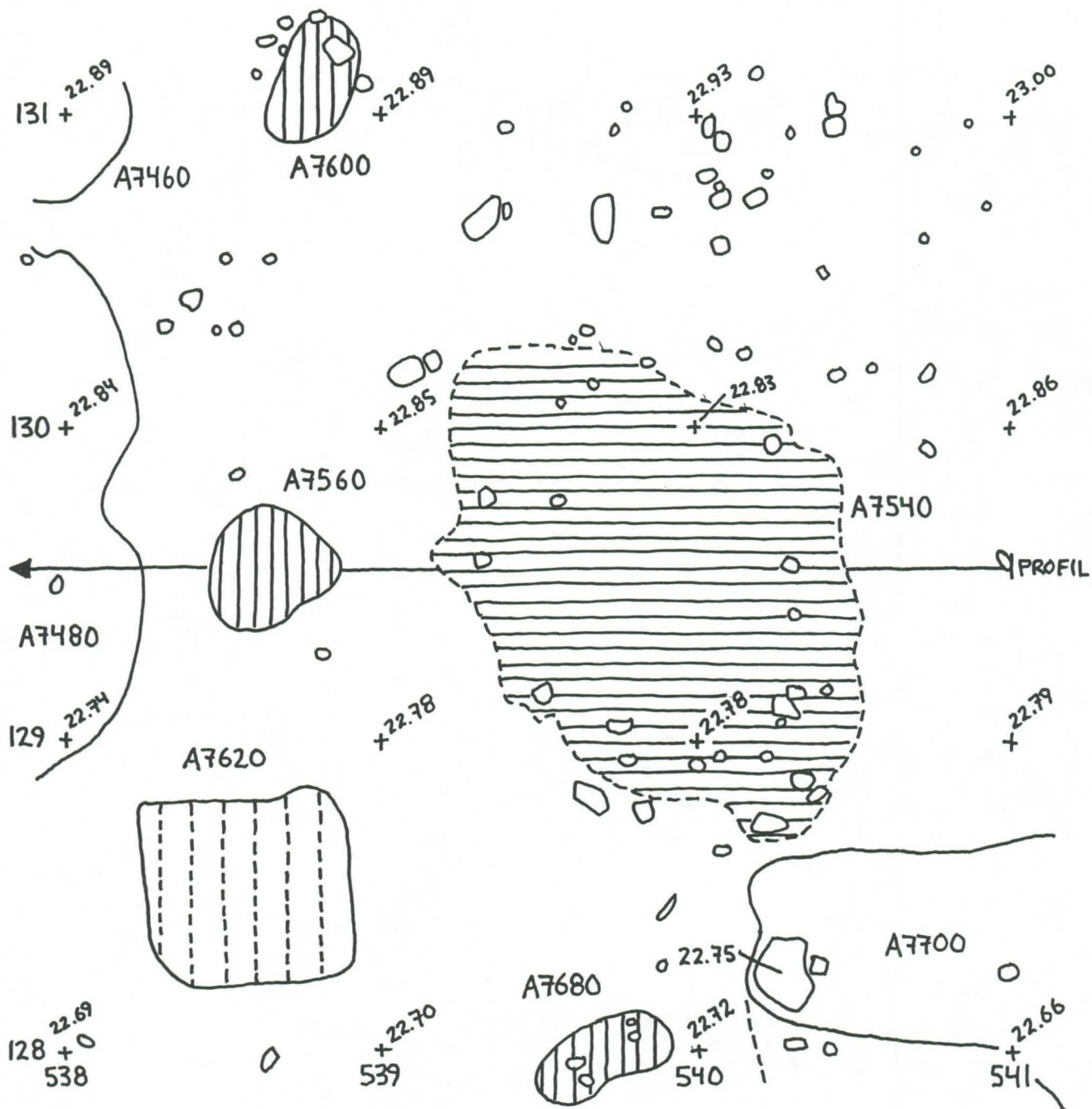
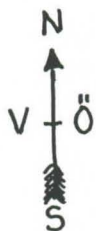

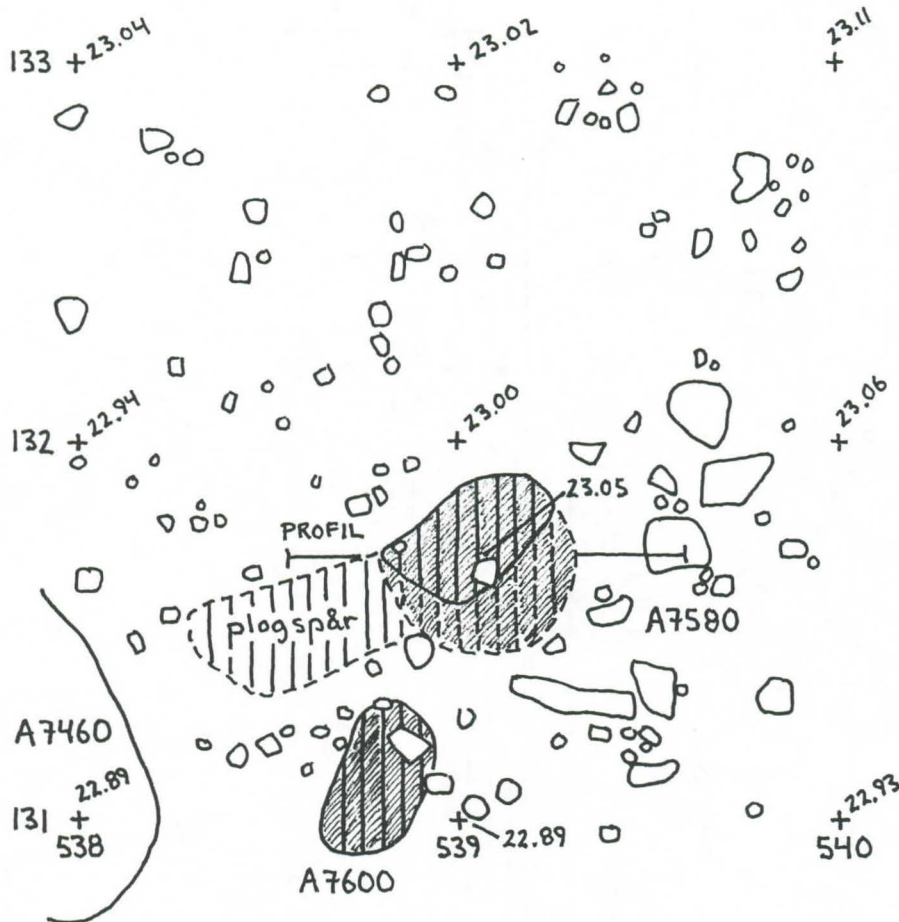

VÖRÅ
PÖRNULLBACKEN
ANL. 7580
SKALA 1:20

VÖRÅ
PÖRNULLBACKEN
ANL. 7580
PROFIL FRÅN S
SKALA 1:10
ANDREAS PETTERSSON
98.07.29

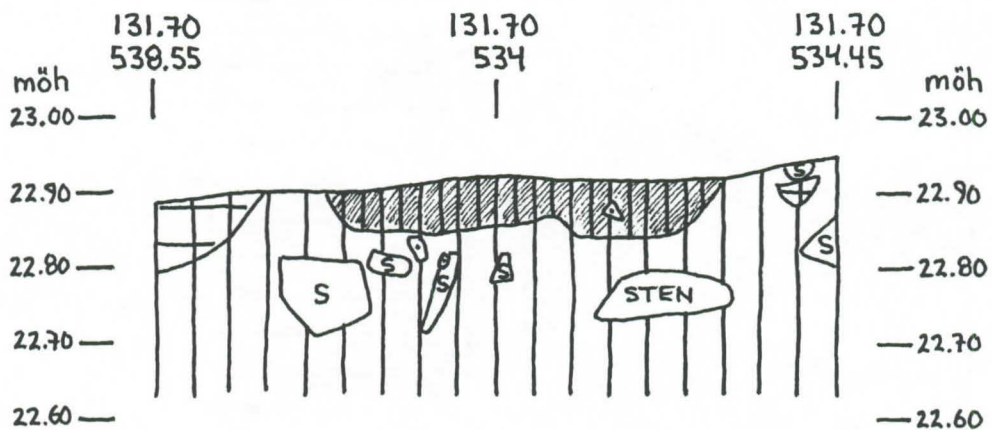

VÖRÅ
PÖRNULLBACKEN
ANL. 7620 & 7640
SKALA 1:20

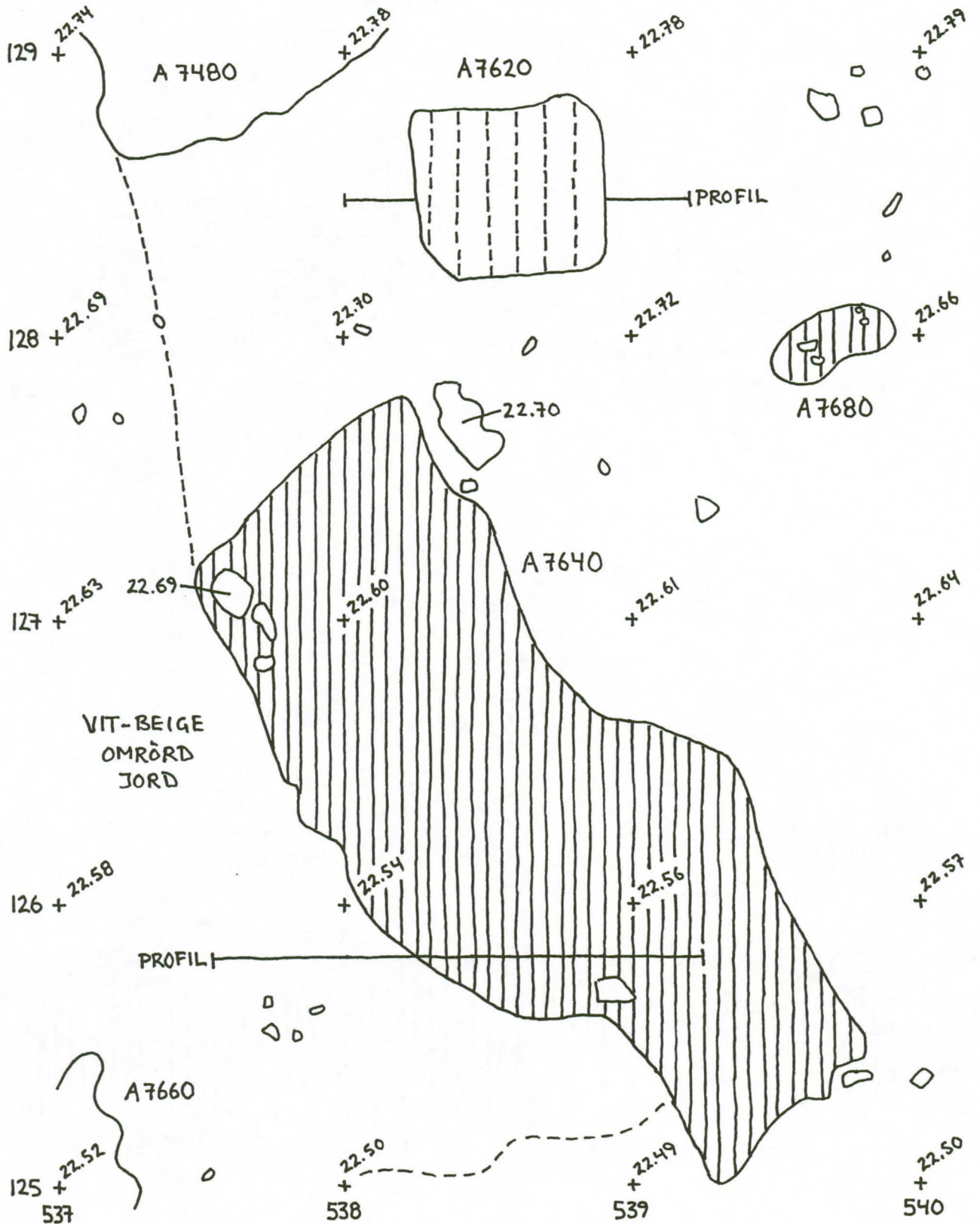
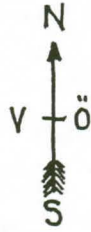

VÖRÅ
 PÖRNULLBACKEN
 ANL. 7660
 SKALA 1:20

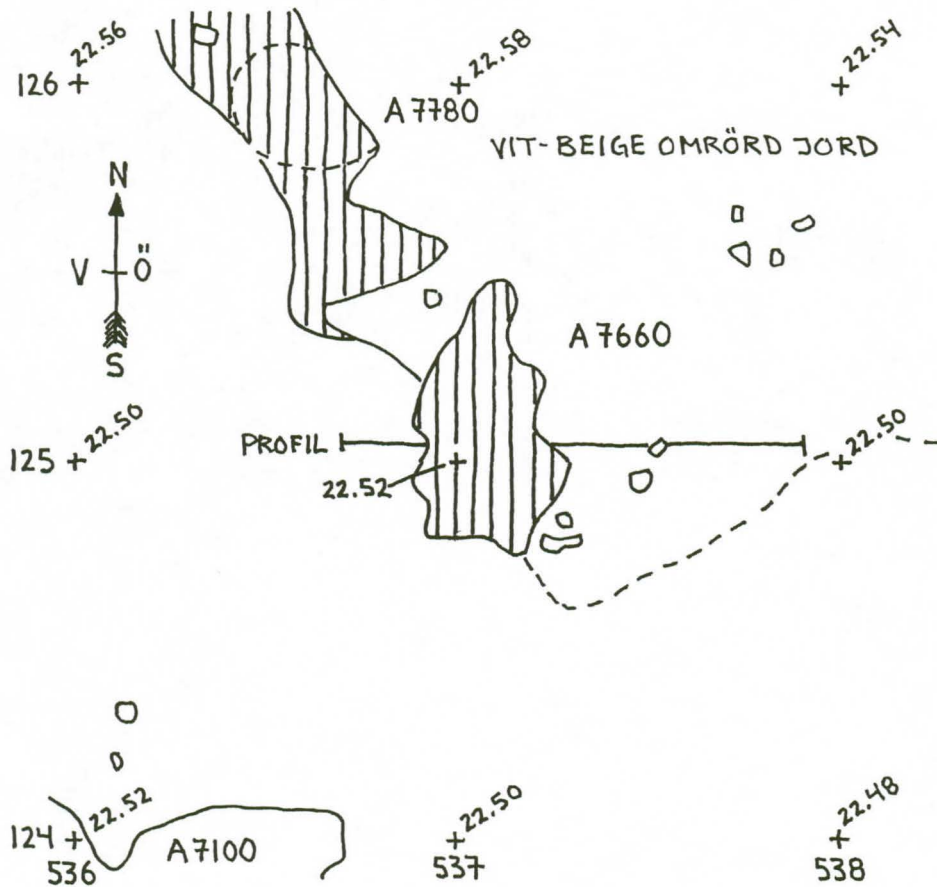

VÖRÅ
 PÖRNULLBACKEN
 ANL. 7660
 PROFIL FRÅN S
 SKALA 1:10
 CHARLOTTA HELGESSON
 98.07.21

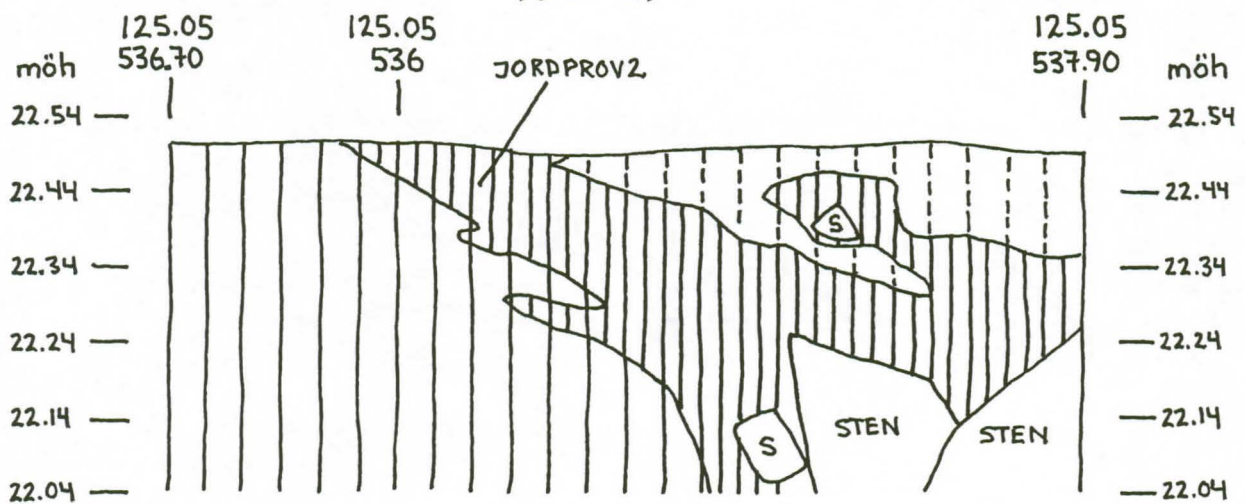

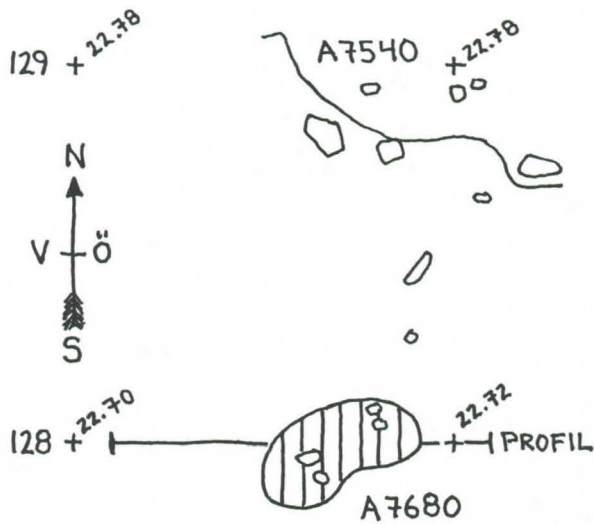

VÖRÅ
 PÖRNULLBACKEN
 ANL. 7680
 SKALA 1:20

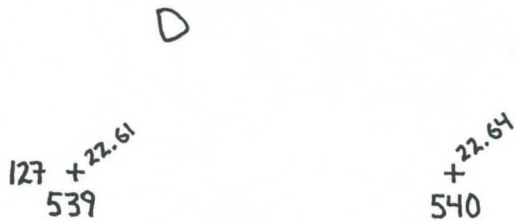

VÖRÅ
 PÖRNULLBACKEN
 ANL. 7680
 PROFIL FRÅN S
 SKALA 1:10
 LINDA GRANFORS & MAHMOOD SAL
 98.07.22

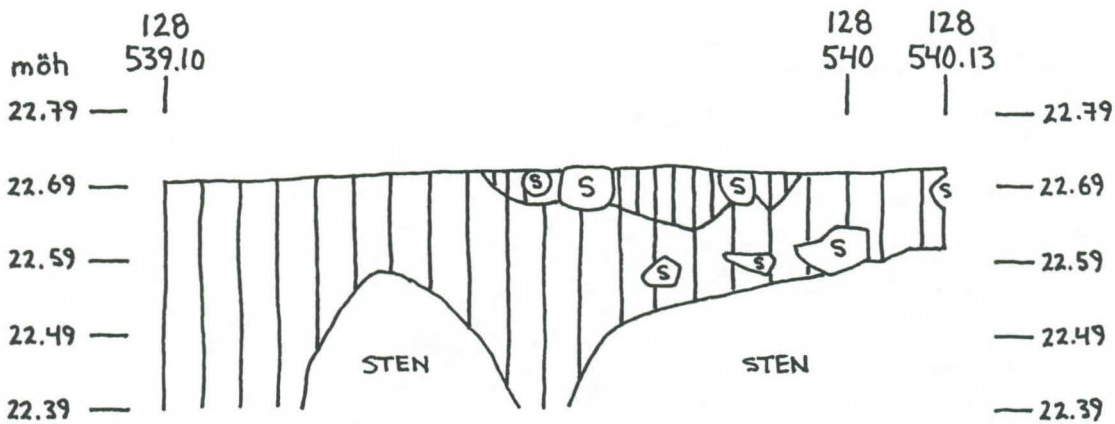

VÖRÅ
 PÖRNULLBACKEN
 ANL. 7700, 7720, 7740 & 7760
 SKALA 1:20

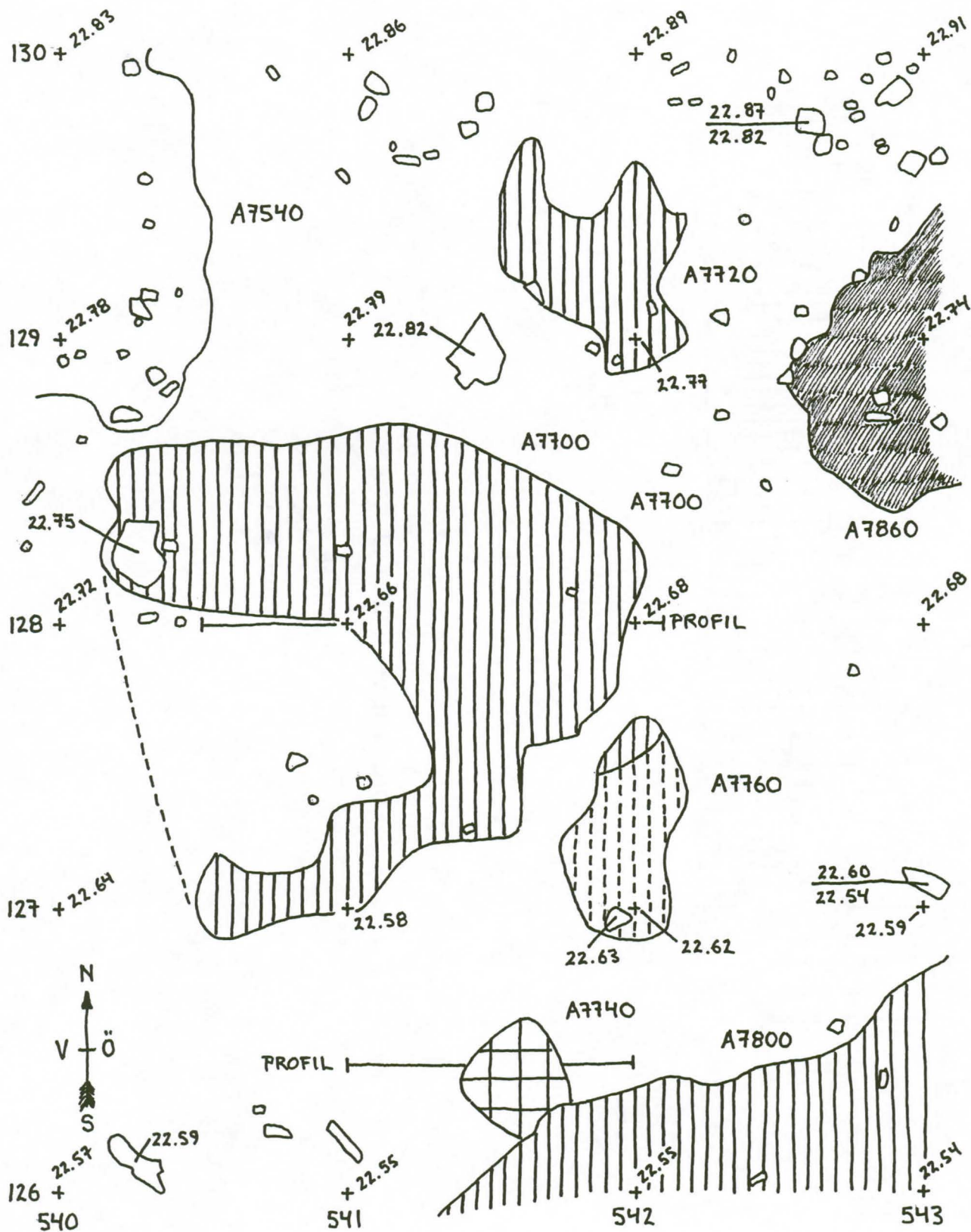

VÖRÅ
PÖRNULLBACKEN
ANL. 7700
PROFIL FRÅN S
SKALA 1:10
LINDA GRANFORS & MAHMOOD SAL
98.07.23

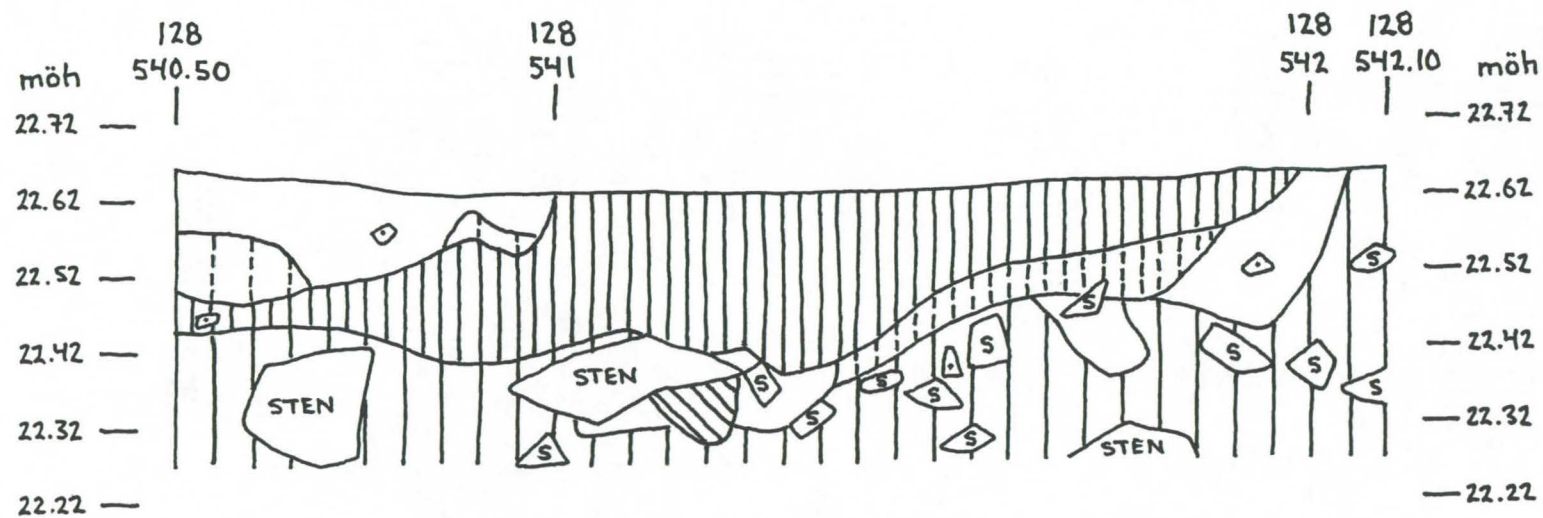

130 +

+

+

OPÅVERKAD JORD

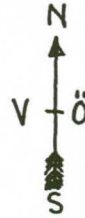
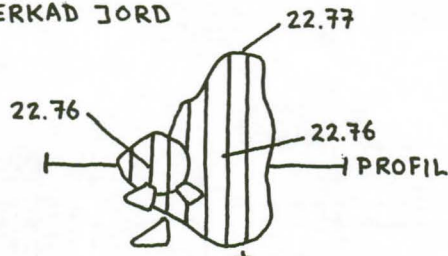

VÖRÅ
 PÖRNULLBACKEN
 ANL. 7720
 1-2 cm under matjorden
 SKALA 1:20

129 +
 541

542

543

VÖRÅ
 PÖRNULLBACKEN
 ANL. 7720
 PROFIL FRÅN S
 SKALA 1:10
 LINDA GRANFORS
 98.07.24

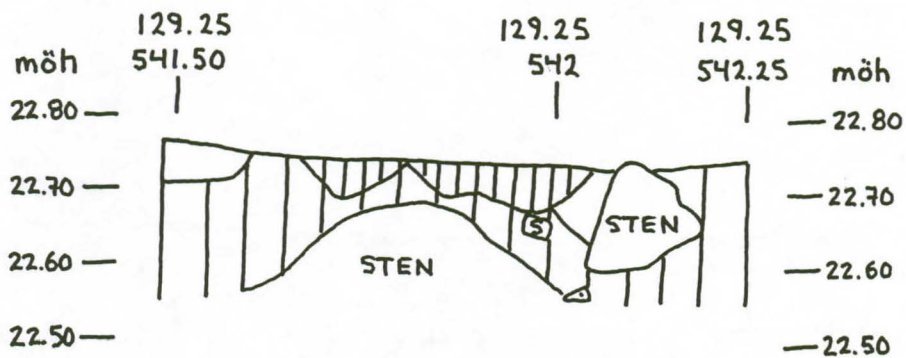

VÖRÅ
 PÖRNULLBACKEN
 ANL. 7740
 SKALA 1:20

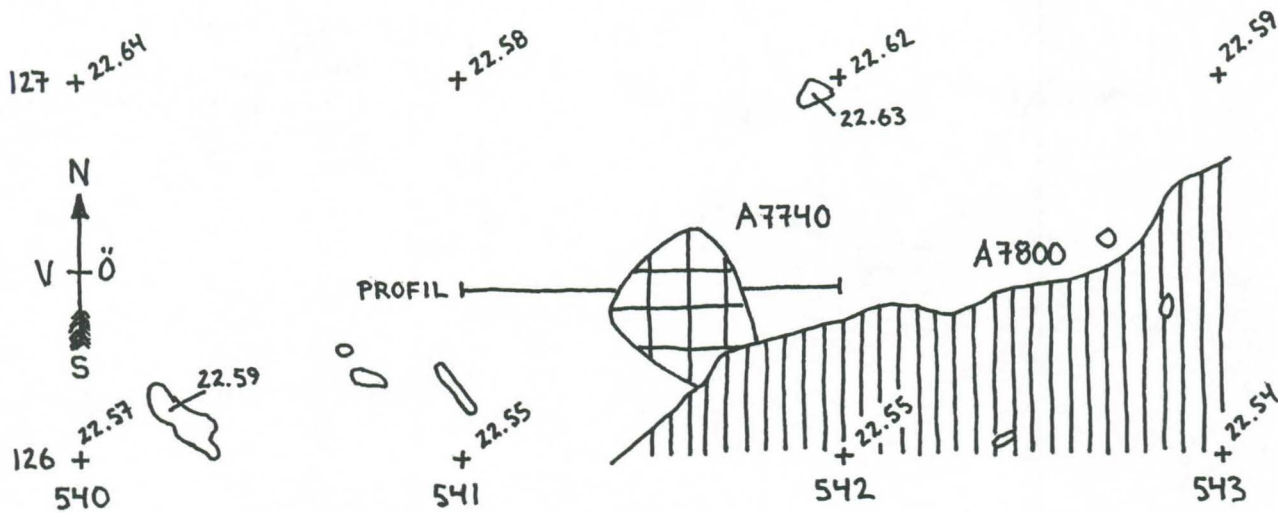

VÖRÅ
 PÖRNULLBACKEN
 ANL. 7740
 PROFIL FRÅN S
 SKALA 1:10
 DAVID LOEFFLER
 98.07.21

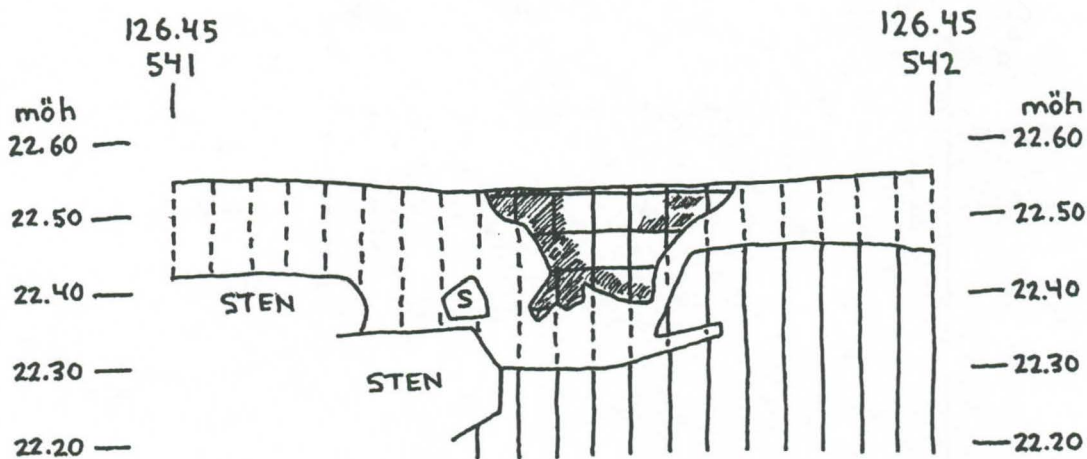

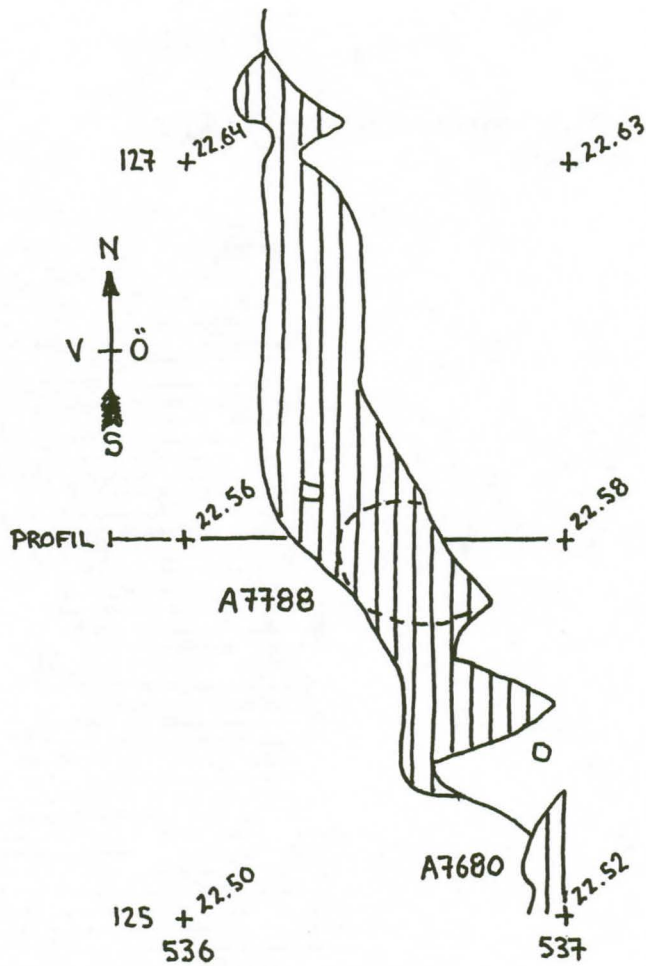

VÖRÅ
 PÖRNULLBACKEN
 ANL. 7780
 SKALA 1:20

VÖRÅ
 PÖRNULLBACKEN
 ANL. 7780
 PROFIL FRÅN N
 SKALA 1:10
 SEBASTIAN WILHELMSSON
 98.07.20

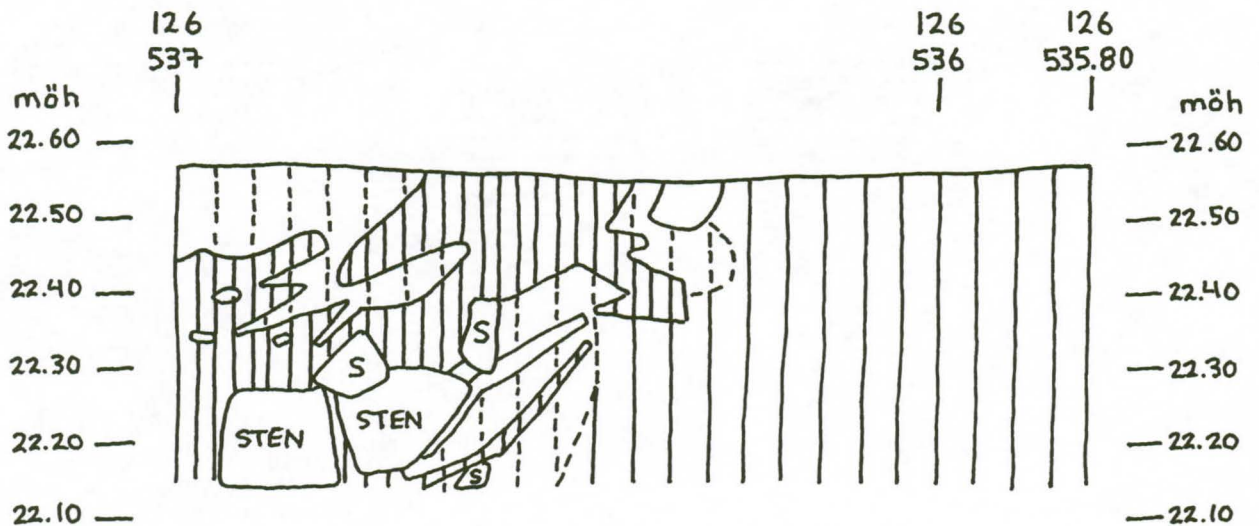

127 + 22.58

A7760
22.62

+ 22.59

22.63

+ 22.53

22.54

22.58

+ 22.50

126 + 22.55

A7740

+ 22.55

+ 22.54

+ 22.49

PROFIL

A7800

PROFIL

A7820

125 + 22.53

+ 22.51

+ 22.50

22.47

+ 22.44

22.44

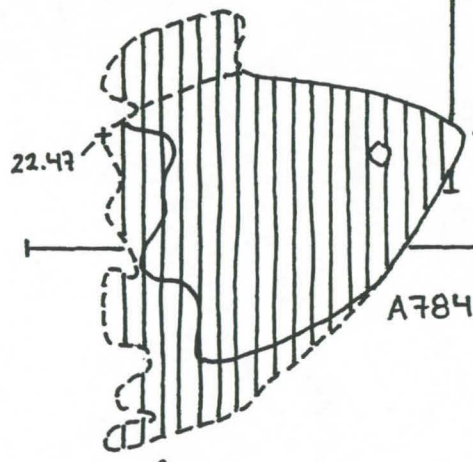
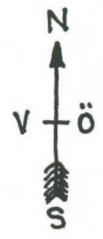

A7840

124 + 22.46
541

+ 22.44
542

+ 22.41
543

+ 22.43
544

+ 22.43
545

+ 22.42
546

VÖRÅ, PÖRNULBACKEN, ANL. 7800, 7820 & 7840, SKALA 1:20

VÖRÅ
PÖRNULLBACKEN
ANL. 7800
PROFIL FRÅN V
SKALA 1:10
RICKARD WENNERBERG
98.07.23

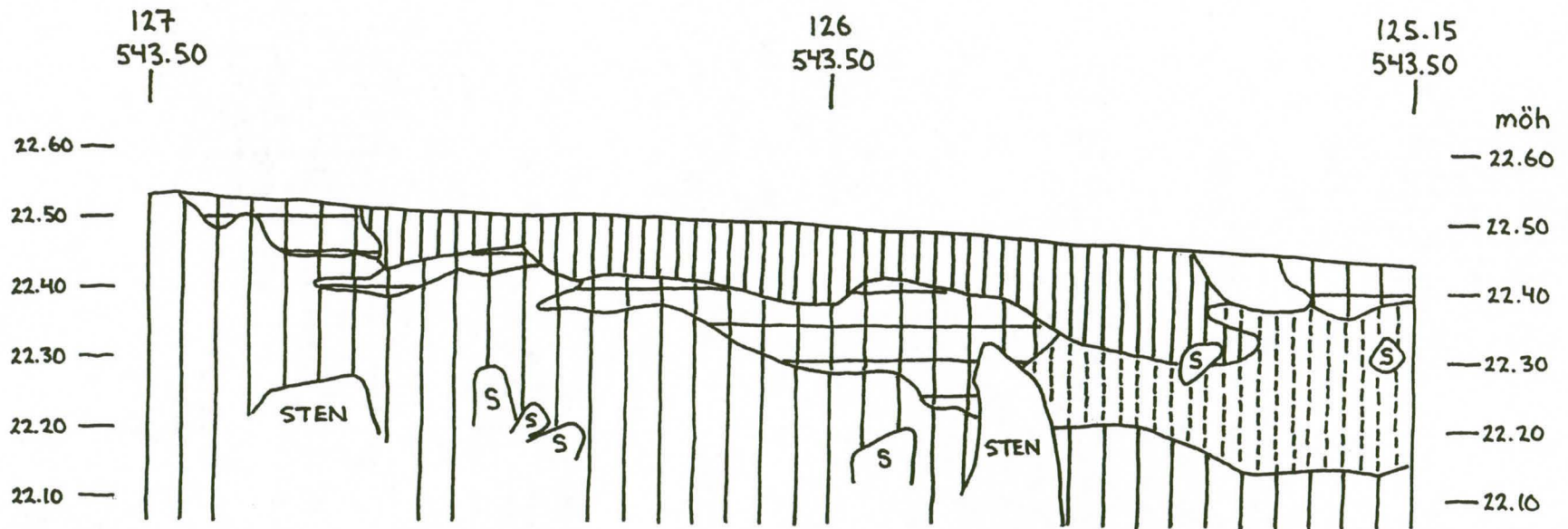

126 +

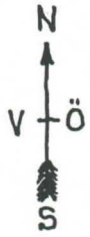

125 +
544



+

VÖRÅ
PÖRNULLBACKEN
ANL. 7820
1-3cm under matjorden

+

VÖRÅ
PÖRNULLBACKEN
ANL. 7820
PROFIL FRÅN Ö
SKALA 1:10
CHRISTINA WESTLIN
98.07.21

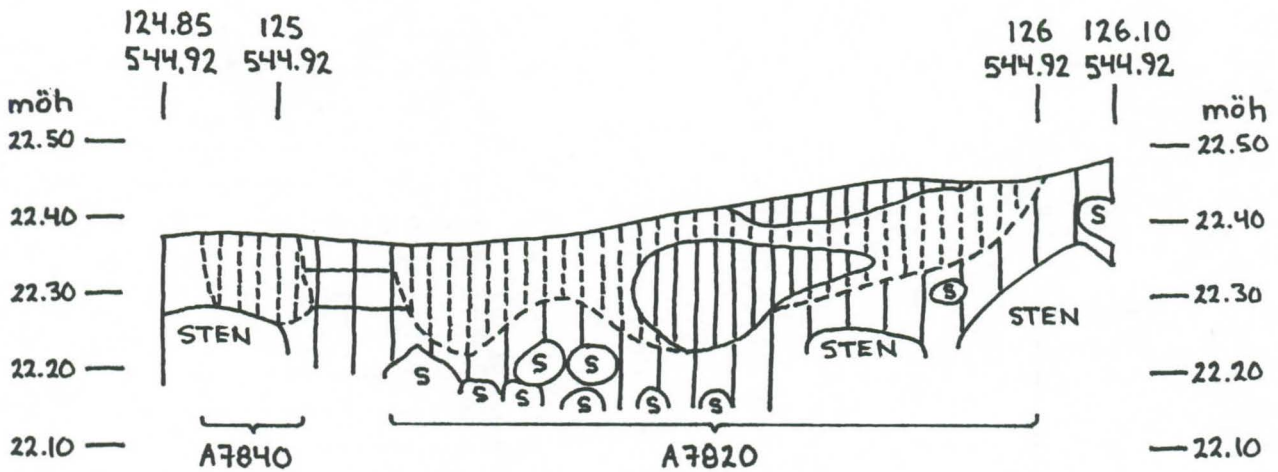

VÖRÅ
PÖRNULLBACKEN
ANL. 7840
PROFIL FRÅN S
SKALA 1:10
ANDREAS PETTERSSON
98.07.20

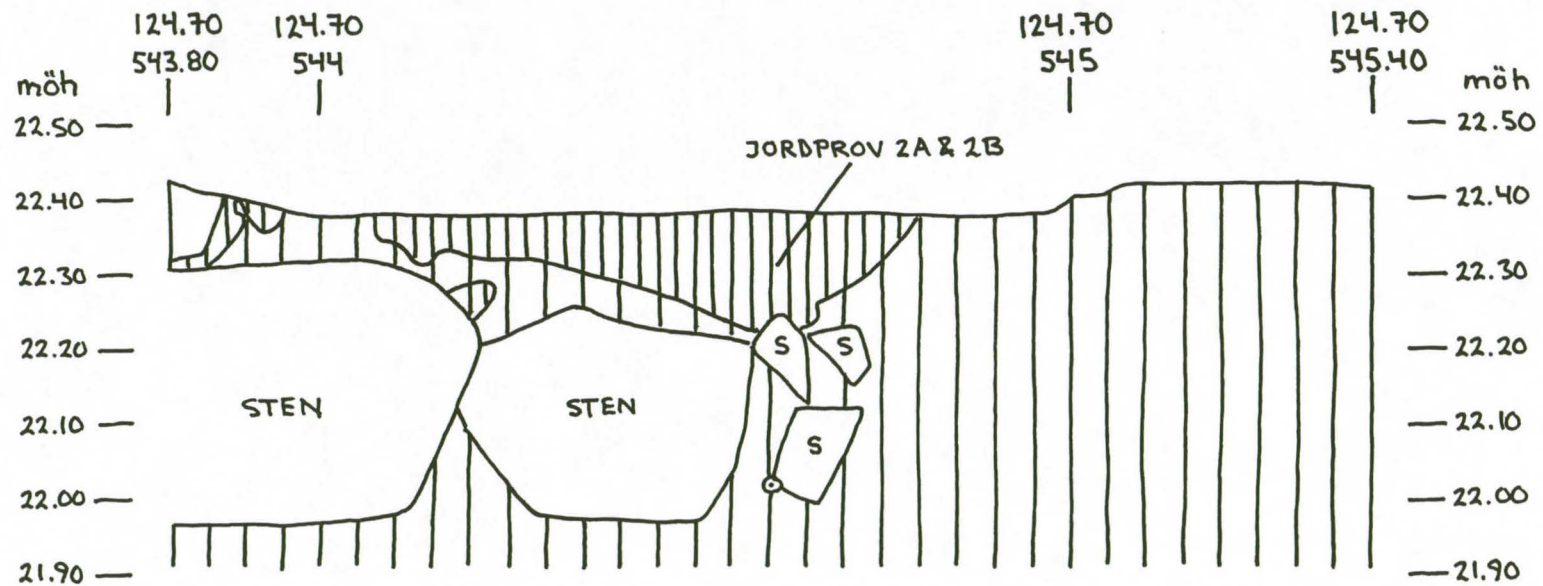

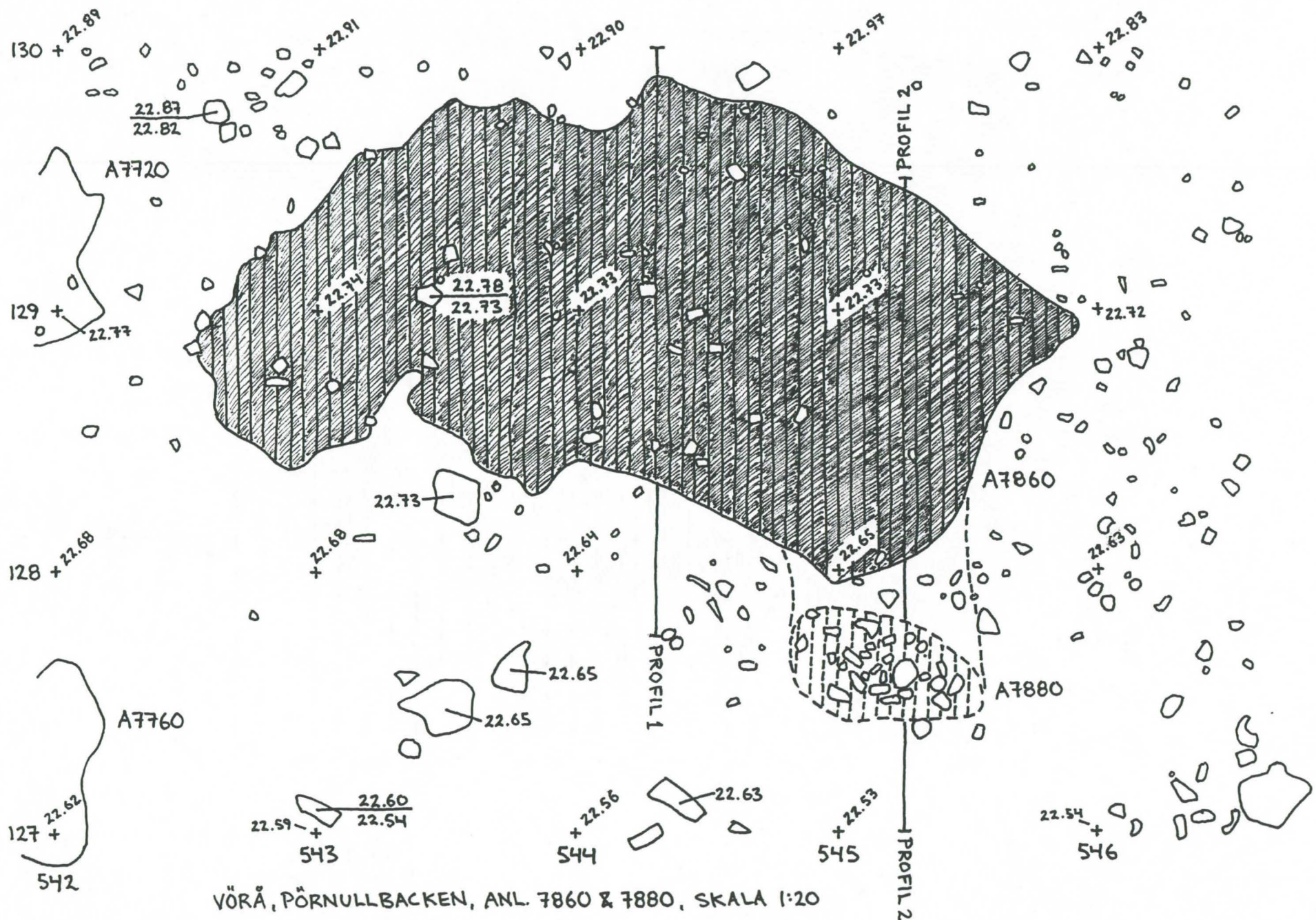

VÖRÅ, PÖRNULBACKEN, ANL. 7860 & 7880, SKALA 1:20

VÖRÅ
PÖRNULLBACKEN
ANL. 7860
PROFIL 1 FRÅN Y
SKALA 1:10
RICKARD WENNERBERG
98.07.28

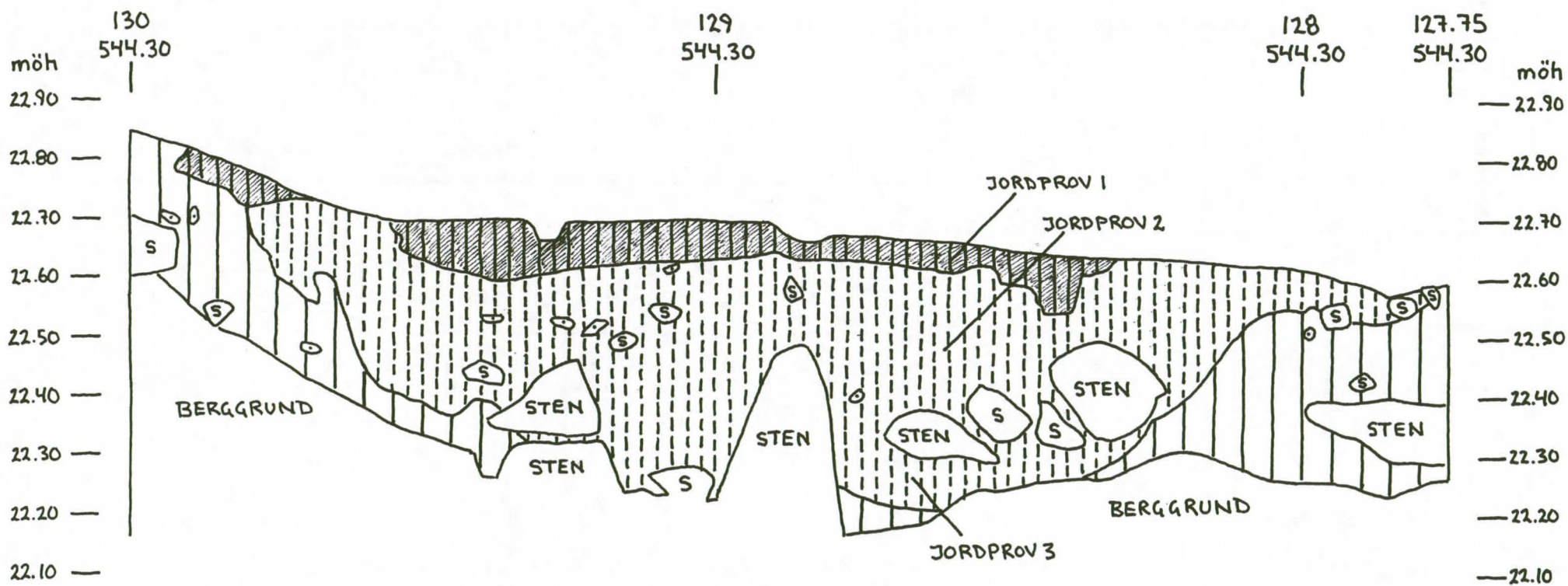

VÖRÅ
 PÖRNULLBACKEN
 ANL. 7860 & 7880
 PROFIL 2 FRÅN Ö
 SKALA 1:10
 CHRISTINA WESTLIN
 98.07.28

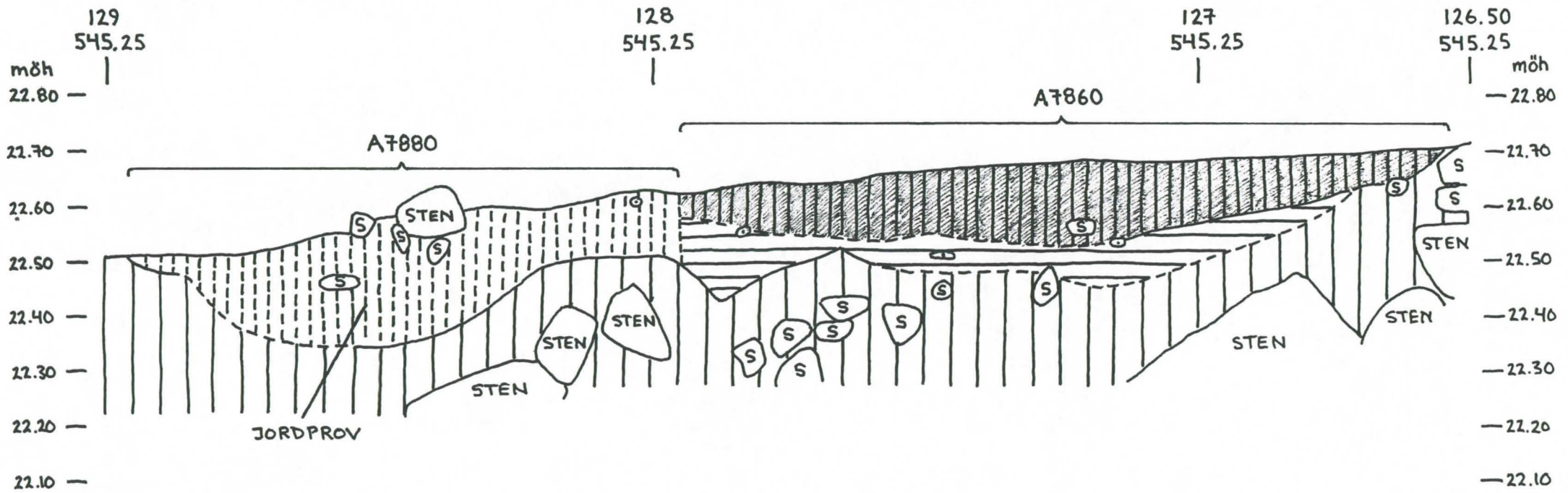

VÖRÅ
 PÖRNULLBACKEN
 ANL. 7900
 SKALA 1:20

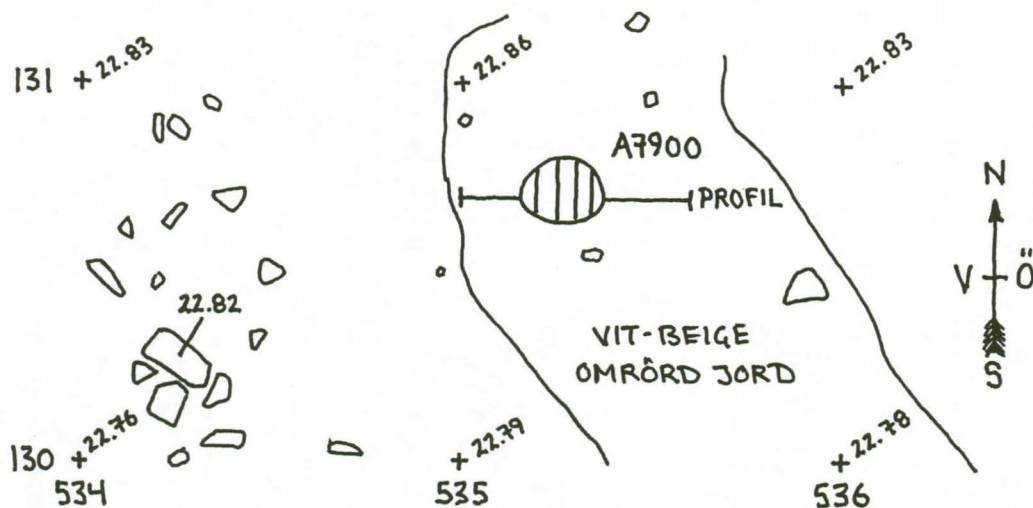

VÖRÅ
 PÖRNULLBACKEN
 ANL. 7900
 PROFIL FRÅN S
 SKALA 1:10
 ANDREAS PETTERSSON
 98.07.21

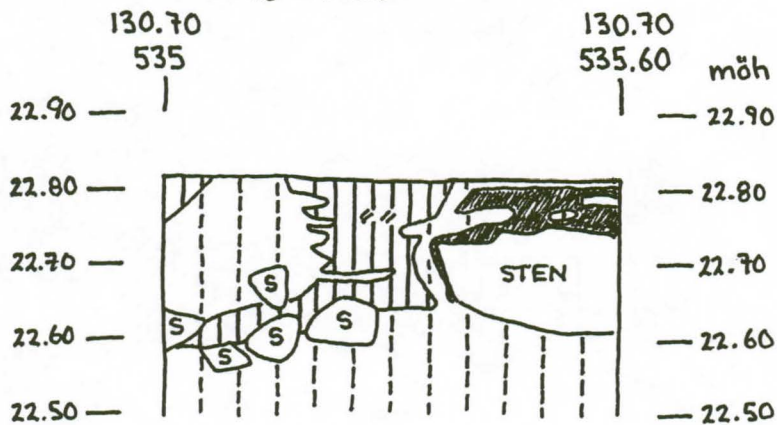

VÖRÅ
 PÖRNULLBACKEN
 ANL. 7920
 SKALA 1:20

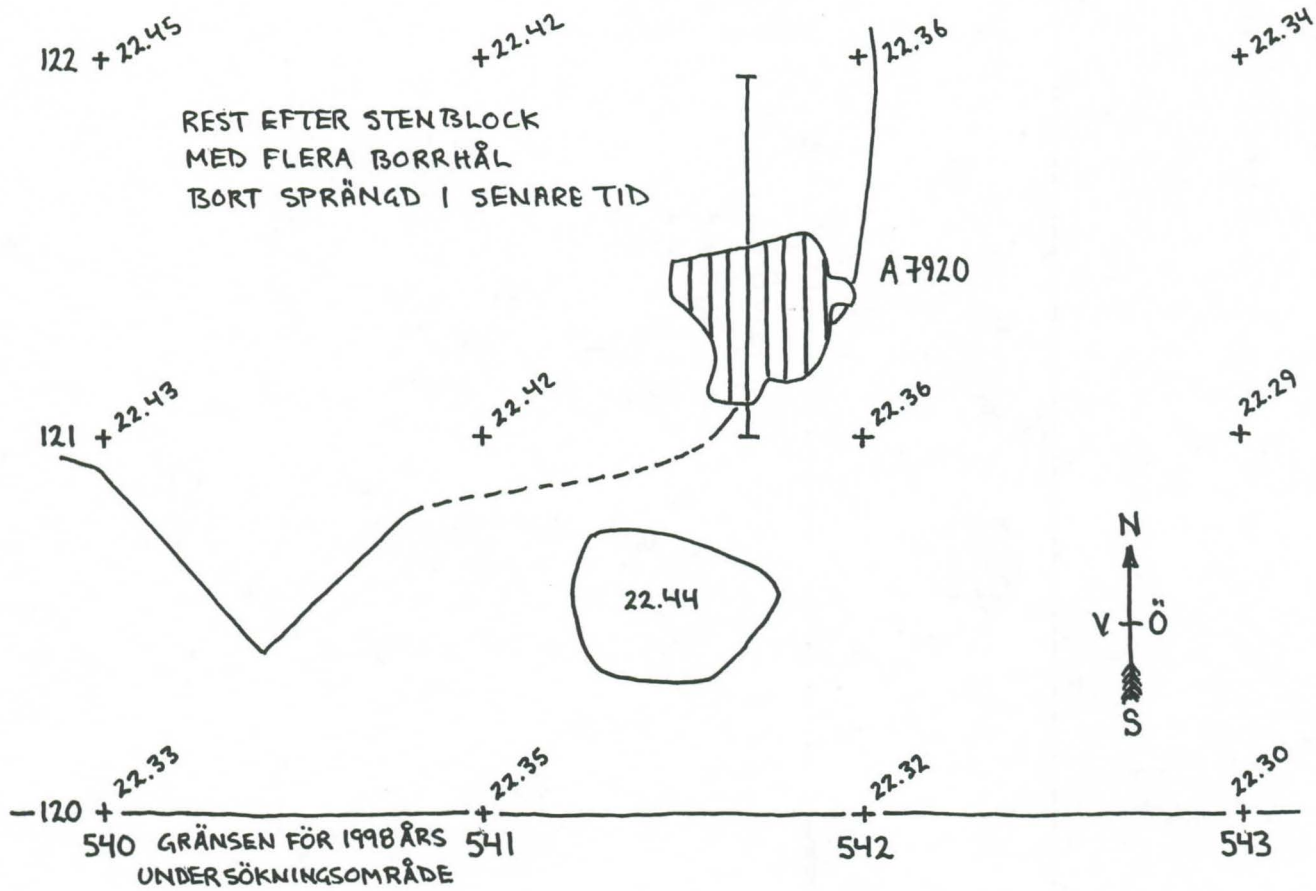

VÖRÅ
 PÖRNULLBACKEN
 ANL. 7920
 PROFIL FRÅN Ö
 SKALA 1:10
 LINDA EMAUS, HEIDI GULLBERG &
 MARIA RÖNNGÅRD
 98-07-21

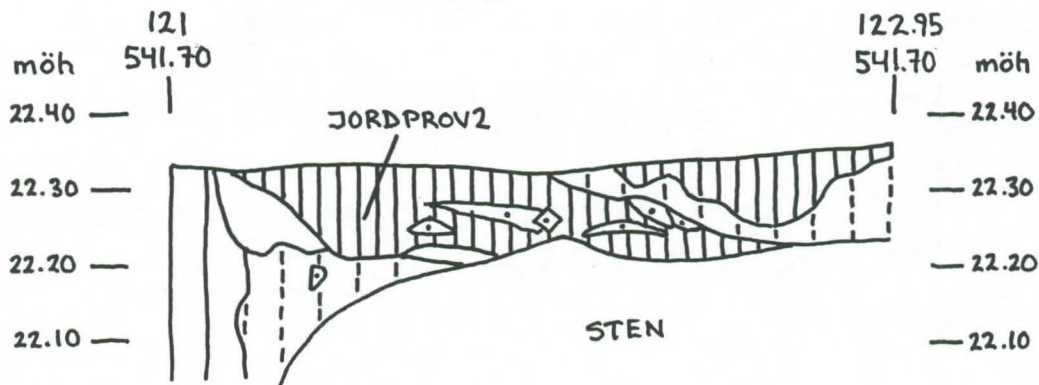



VÖRÅ, PÖRNÜLLBACKEN, ANL. 7940, 8500, 8520, 8540, 8560 & 8600, SKALA 1:20

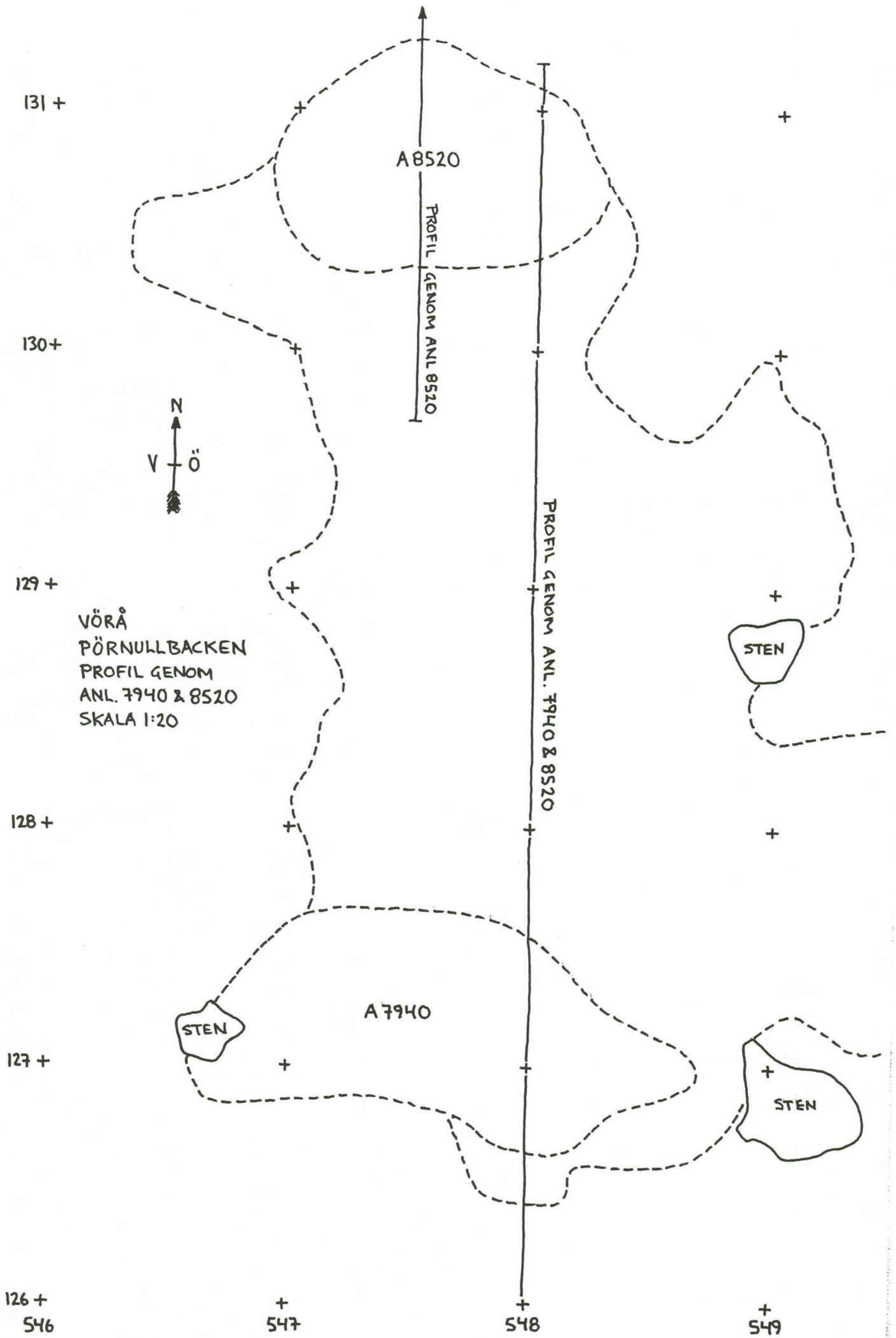

131 +

A 8520

PROFIL GENOM ANL. 8520

130 +

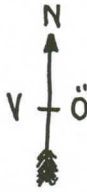

129 +

VÖRÅ
PÖRNULLBACKEN
PROFIL GENOM
ANL. 7940 & 8520
SKALA 1:20

PROFIL GENOM ANL. 7940 & 8520

STEN

128 +

A 7940

STEN

STEN

127 +

126 +
546

+
547

+
548

+
549

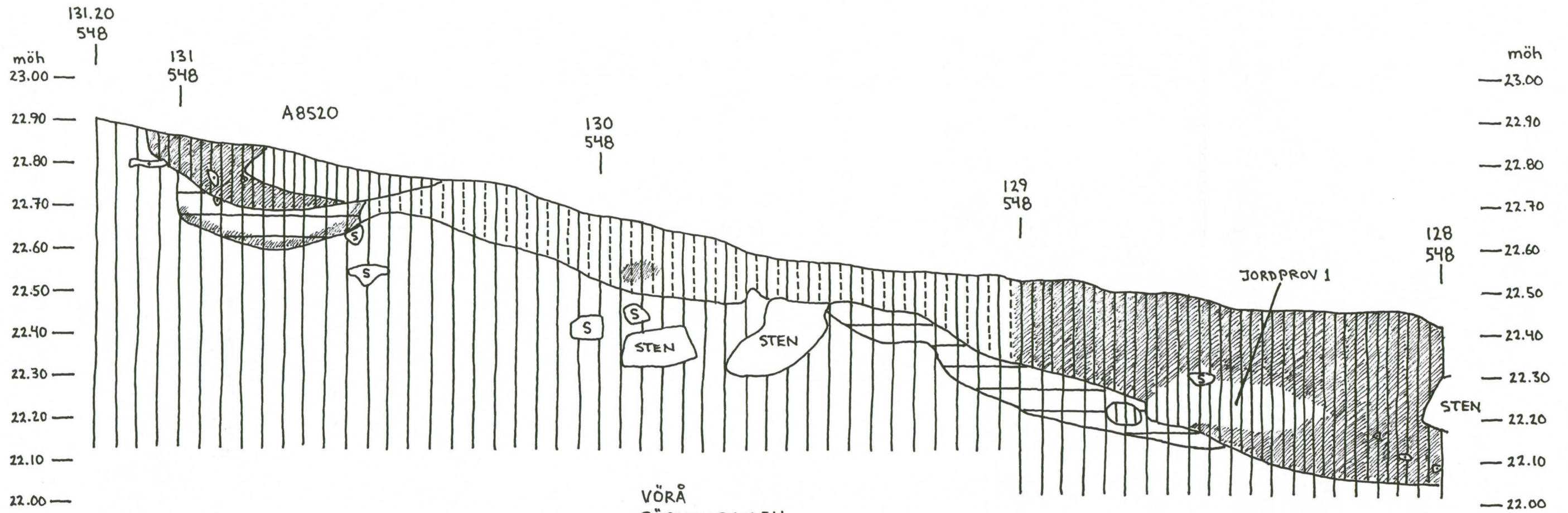

VÖRÅ
PÖRNULBACKEN
ANL. 7940 & 8520
PROFIL FRÅN V
SKALA 1:10
SOFIA YASSIN
98.08.04

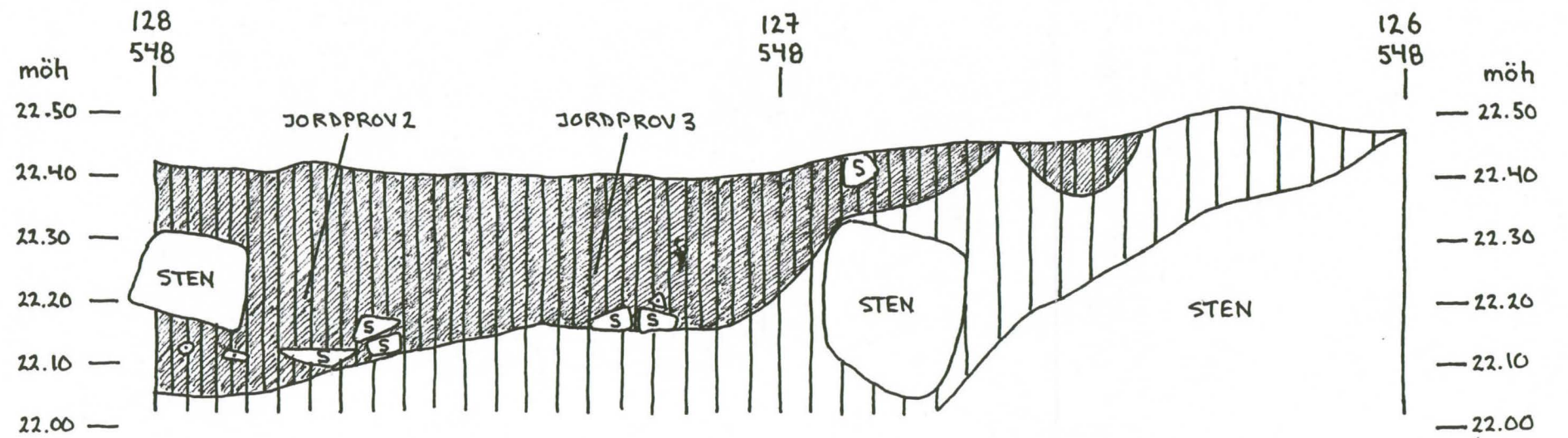

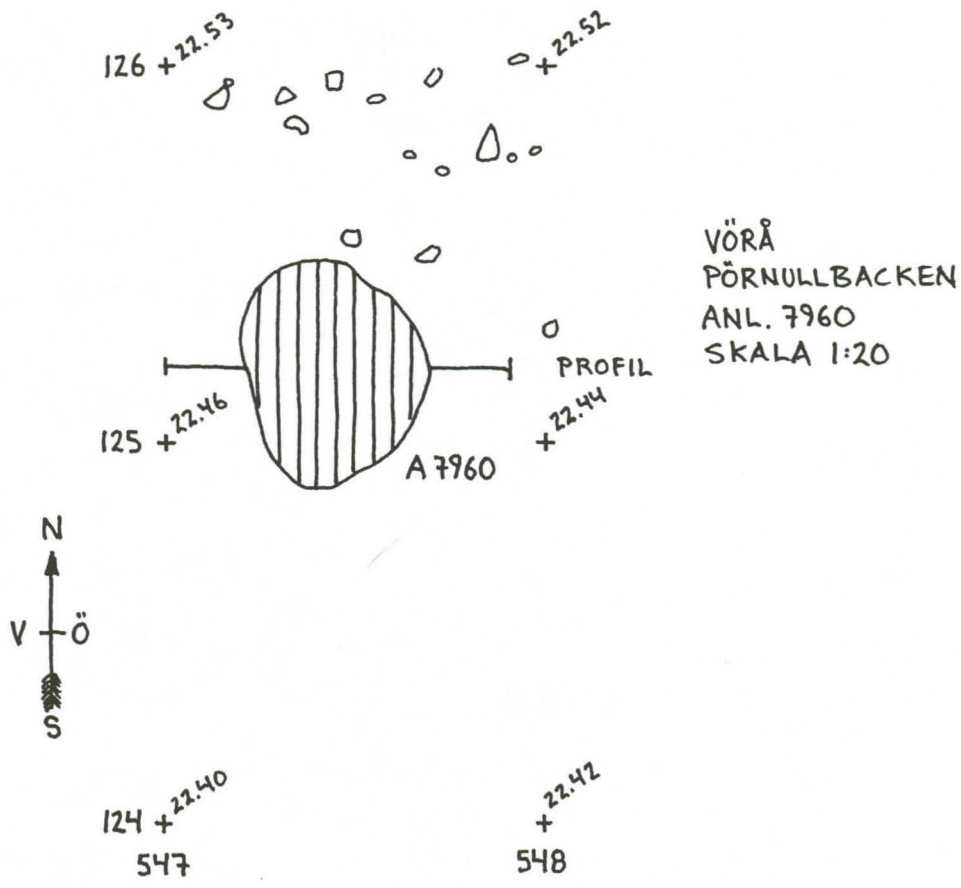

VÖRÅ
PÖRNULLBACKEN
ANL. 7960
PROFIL FRÅN S
SKALA 1:10
ANDREAS PETTERSSON
98.07.21

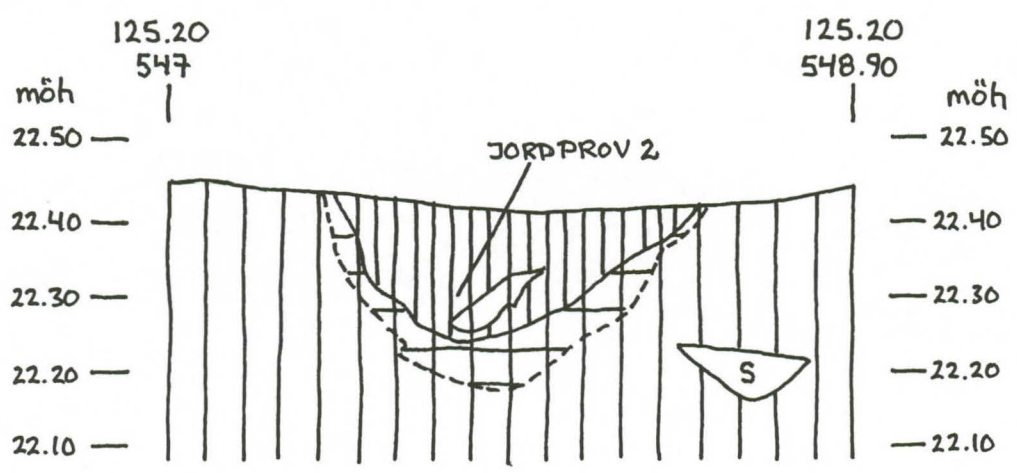

VÖRÅ
 PÖRNULLBACKEN
 ANL. 7980
 SKALA 1:20

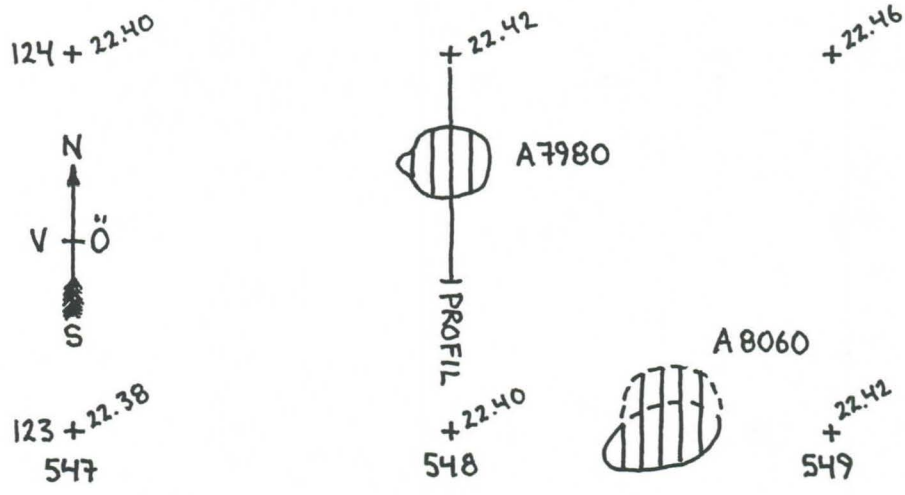

VÖRÅ
 PÖRNULLBACKEN
 ANL 7980
 PROFIL FRÅN Ö
 SKALA 1:10
 CHARLOTTA HELGESSON &
 JONAS FORTH
 98.07.23

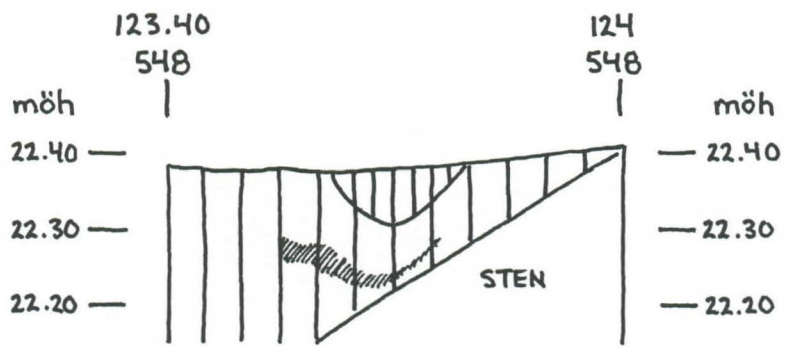

VÖRÅ
PÖRNULLBACKEN
ANL. 8000
SKALA 1:20

— 135 + ^{23.67} GRÄNSEN FÖR 1998 ÅRS + ^{23.64} UNDERSÖKNINGSOMRÅDE 23.64 + 23.67

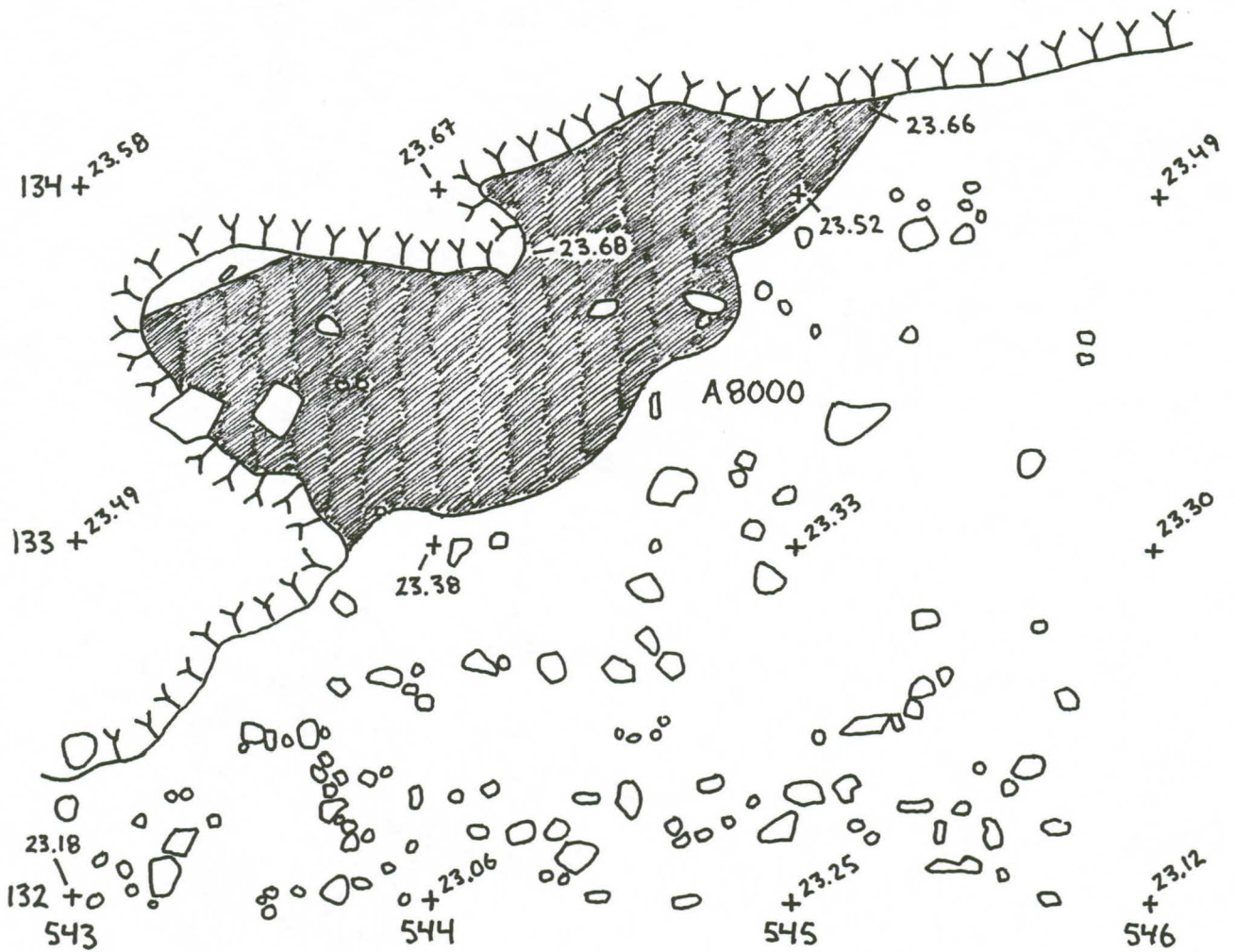

VÖRÅ
 PÖRNULLBACKEN
 ANL. 8020, 8040, 8060, 8080 & 8100
 SKALA 1:20

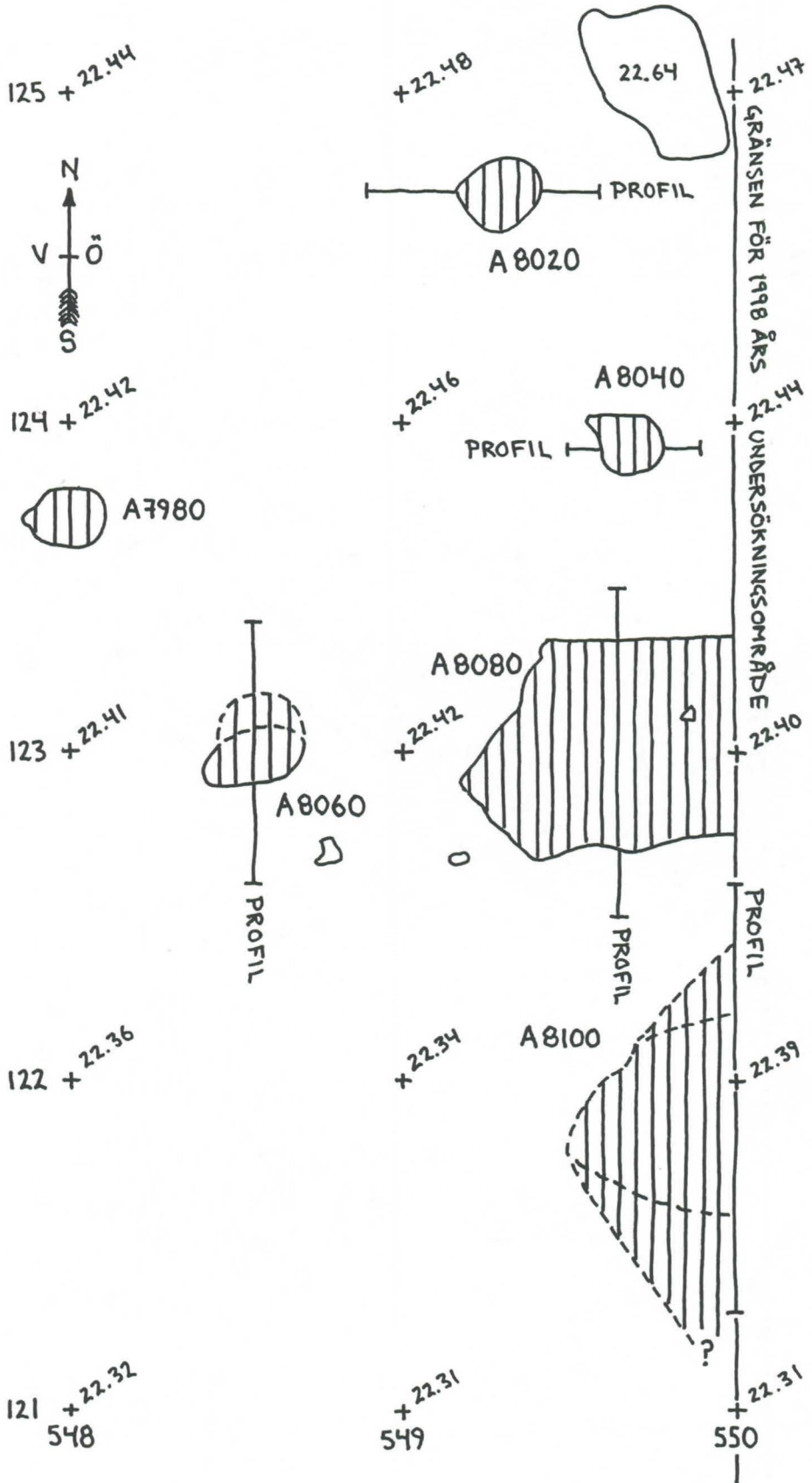

VÖRÅ
 PÖRNULLBACKEN
 ANL. 8020
 PROFIL FRÅN S
 SKALA 1:10
 CHARLOTTA HELGESSON &
 JONAS FORTH
 98-07-23

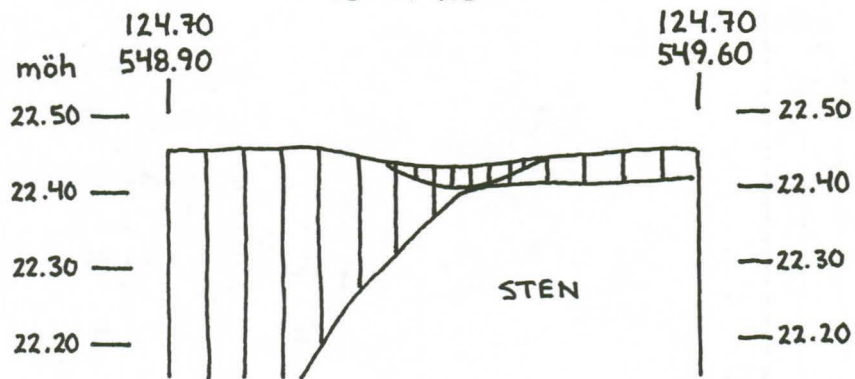

VÖRÅ
 PÖRNULLBACKEN
 ANL. 8040
 PROFIL FRÅN S
 SKALA 1:10
 CHARLOTTA HELGESSON &
 JONAS FORTH
 98-07-22

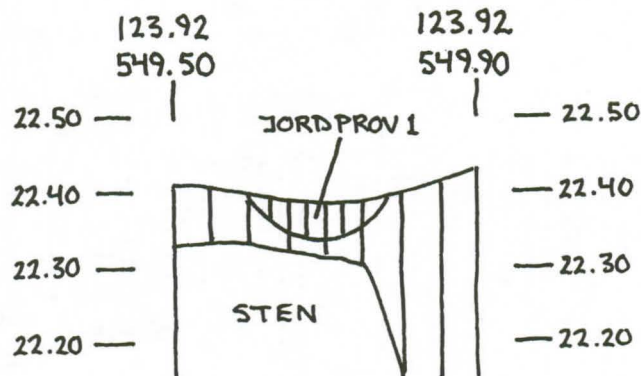

VÖRÅ
PÖRNULLBACKEN
ANL. 8060
PROFIL FRÅN Ö
SKALA 1:10
CHARLOTTA HELGESSON &
JONAS FORTH
98.07.22

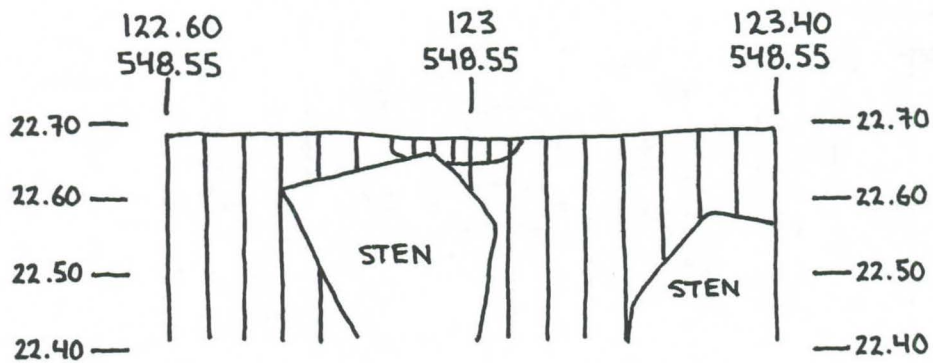

VÖRÅ
PÖRNULLBACKEN
ANL. 8080
PROFIL FRÅN Ö
SKALA 1:10
CHARLOTTA HELGESSON &
JONAS FORTH
98.07.22

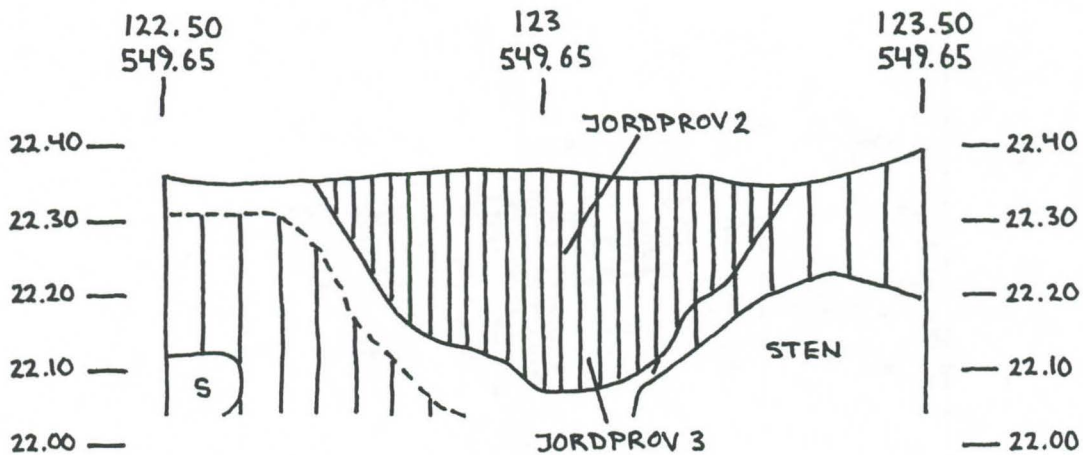

VÖRÅ
PÖRNULLBACKEN
ANL. 8100
PROFIL FRÅN V
SKALA 1:10
CHARLOTTA HELGESSON &
JONAS FORTH
98-07-24

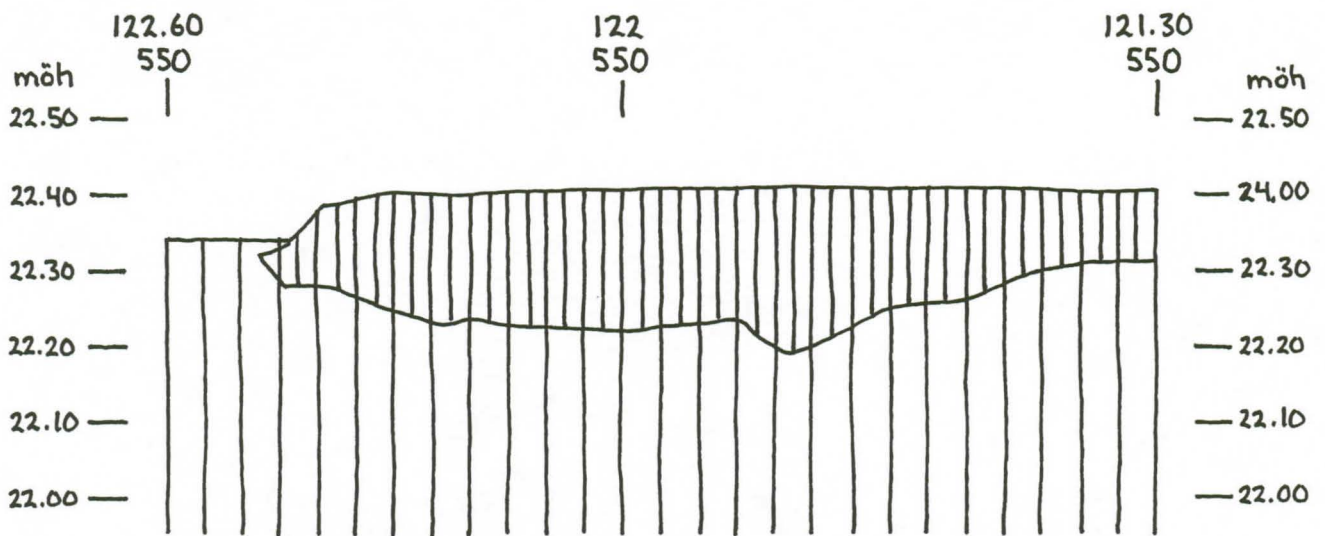

VÖRÅ
 PÖRNULLBACKEN
 ANL 8140
 SKALA 1:20

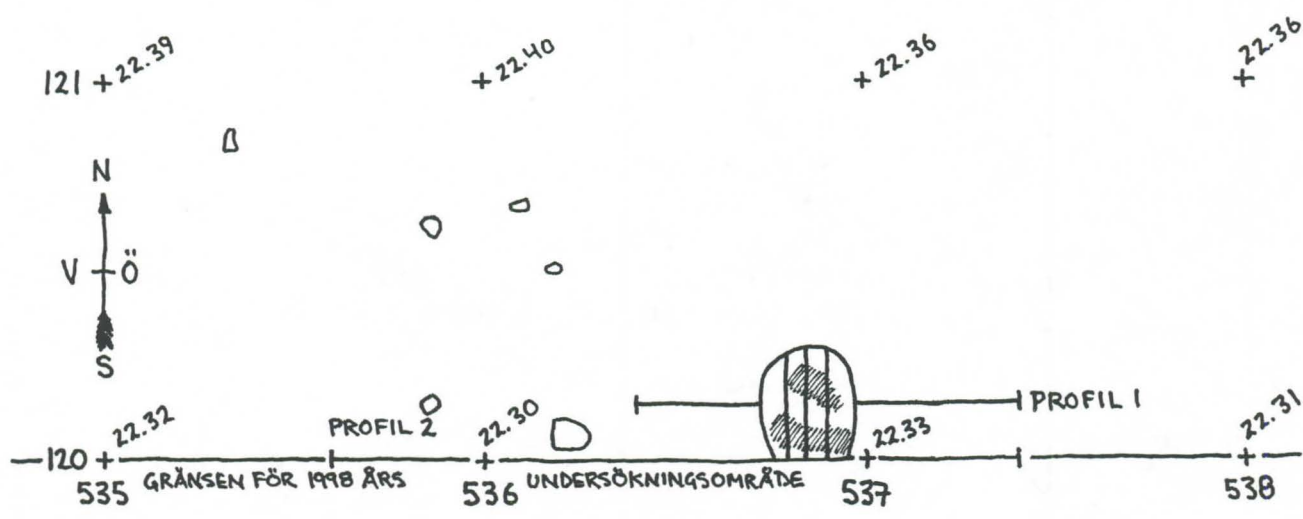

VÖRÅ
 PÖRNULLBACKEN
 ANL 8140
 PROFIL 1 FRÅN N
 SKALA 1:10
 LENA FRYKHOLM
 98.07.24

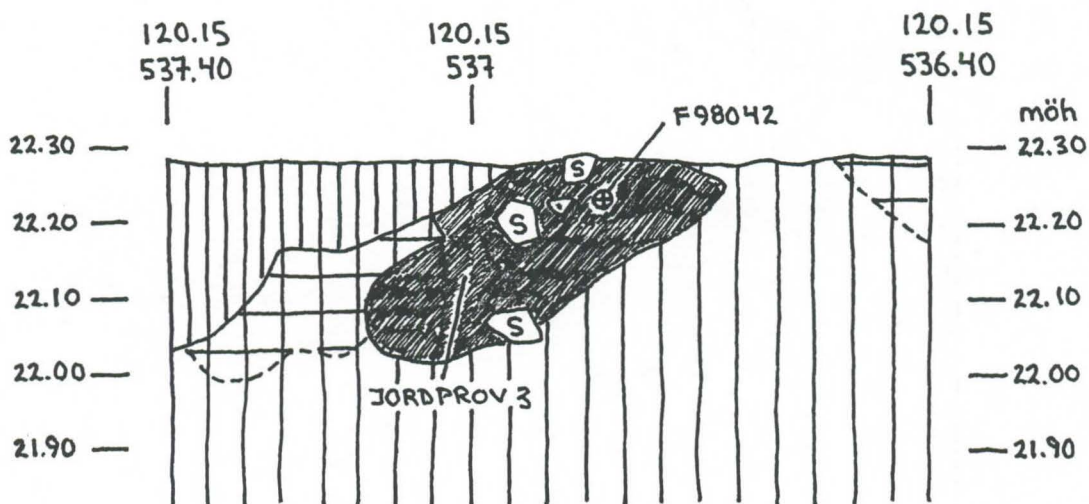

VÖRÅ
PÖRNULLBACKEN
ANL. 8140
PROFIL 2 FRÅN N
SKALA 1:10
LENA FRYKHOLM
98.07.24

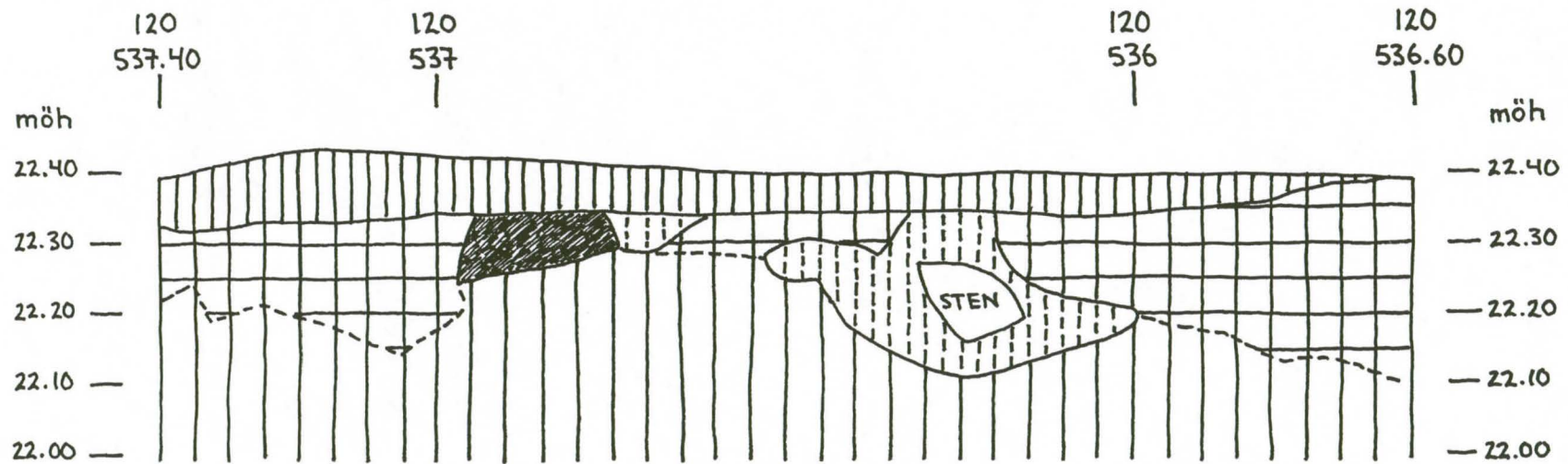

VÖRÅ
 PÖRNULLBACKEN
 ANL. 8160, 8180, 8200 & 8420
 SKALA 1:20

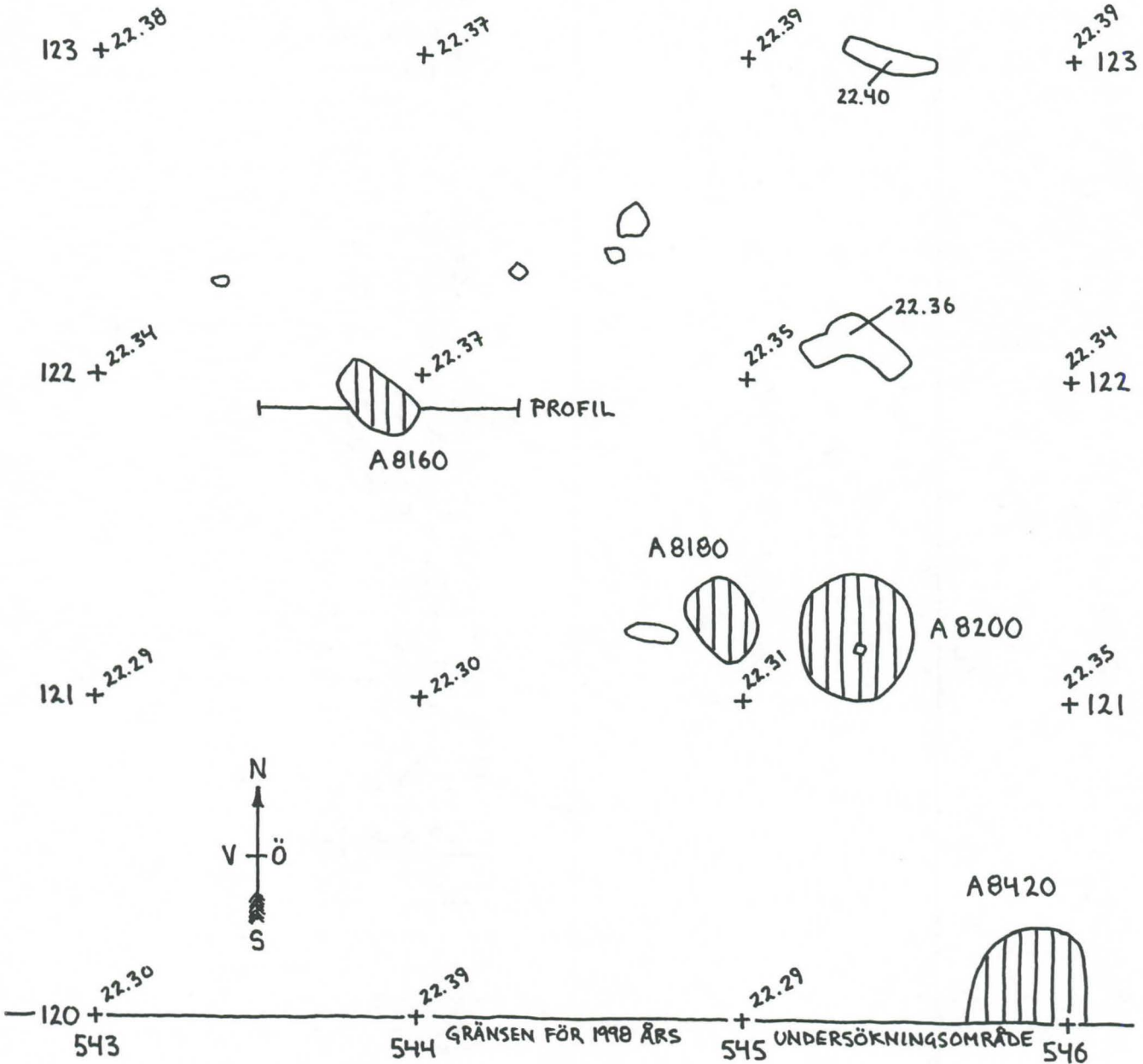

VÖRÅ
PÖRNULLBACKEN
ANL. 8160
PROFIL FRÅN S
SKALA 1:10
DAVID LOEFFLER
98.07.30

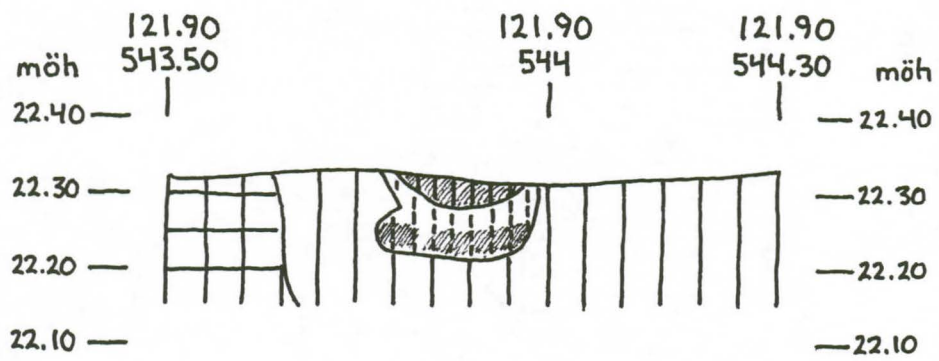

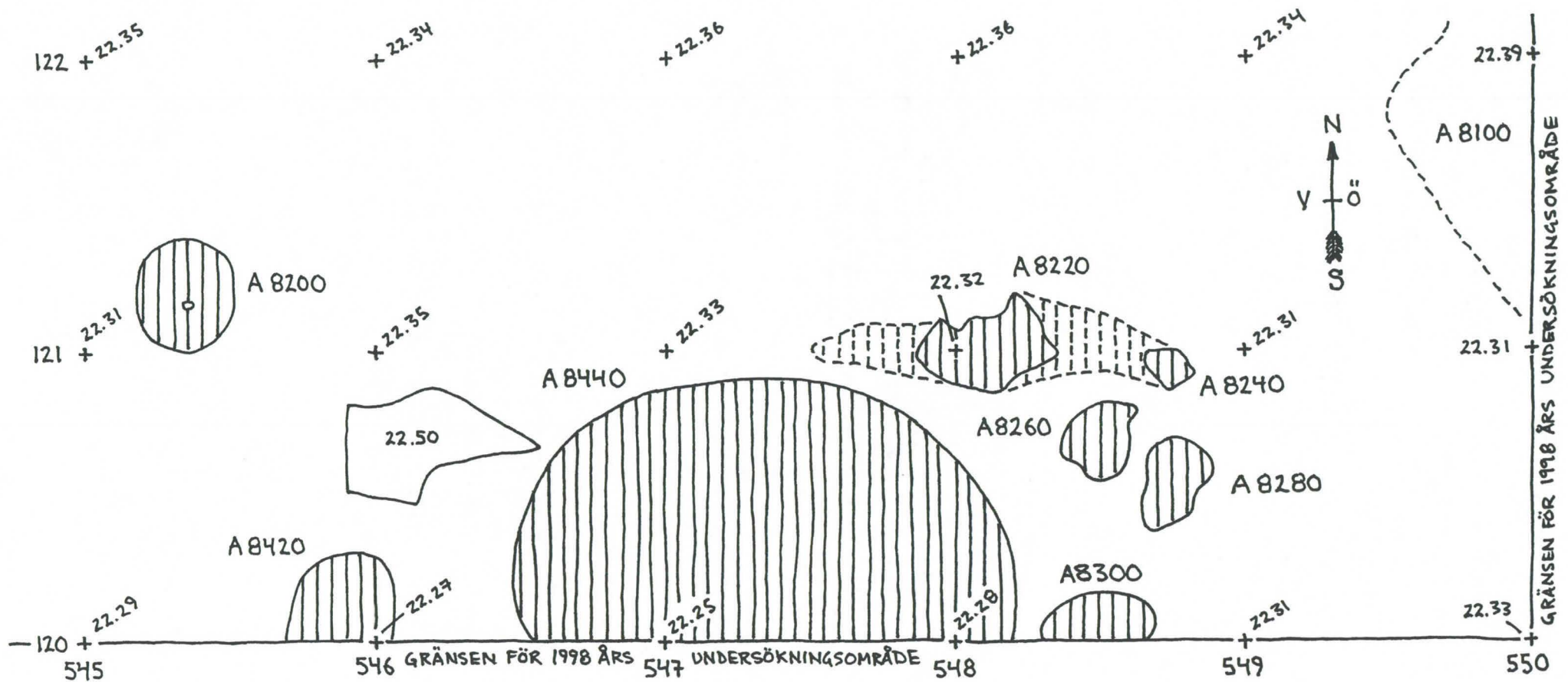

VÖRÅ, PÖRNÜLLBACKEN
 ANL. 8200, 8220, 8260, 8280, 8300, 8420 & 8440
 SKALA 1:20

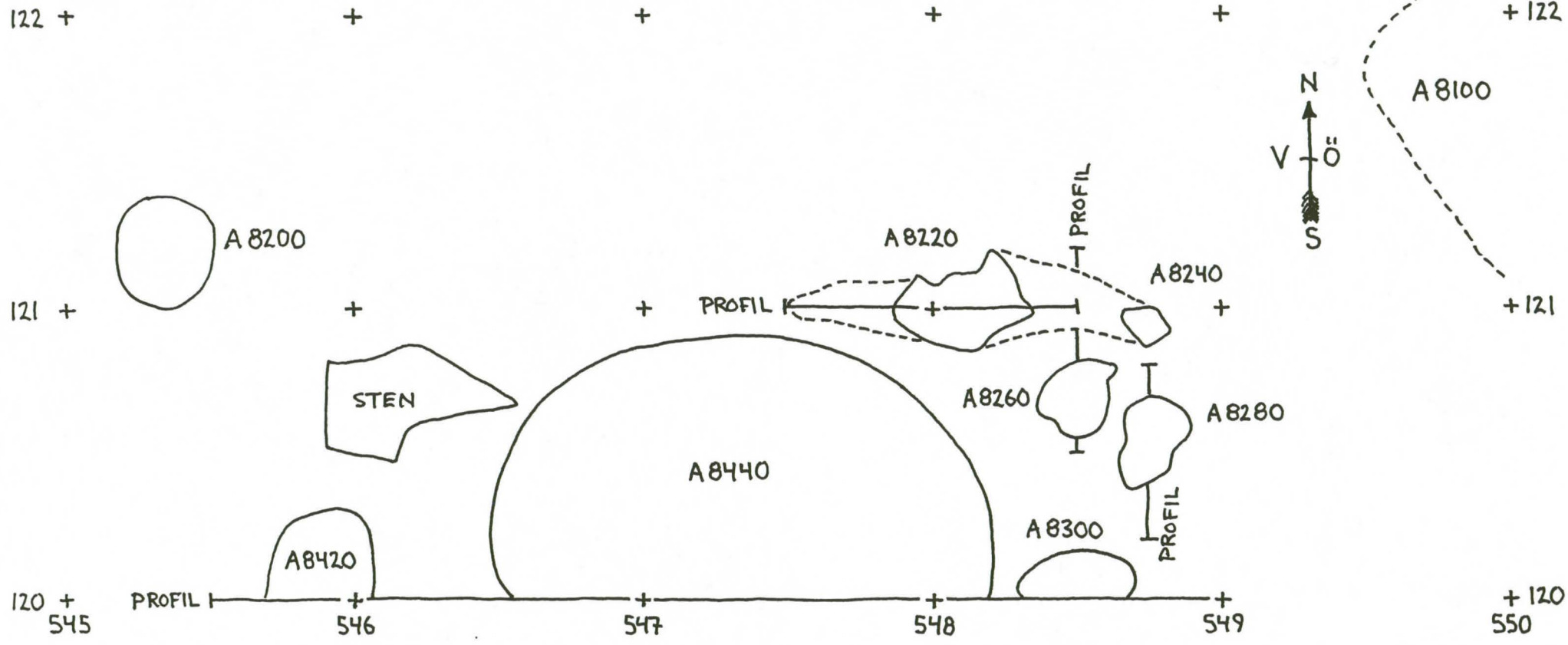

VÖRÅ
PÖRNULLBACKEN
ANL. 8300, 8420 & 8440
PROFIL FRÅN N
SKALA 1:10
CHARLOTTA HELGESSON & MAHMOOD SAL
98.08.04

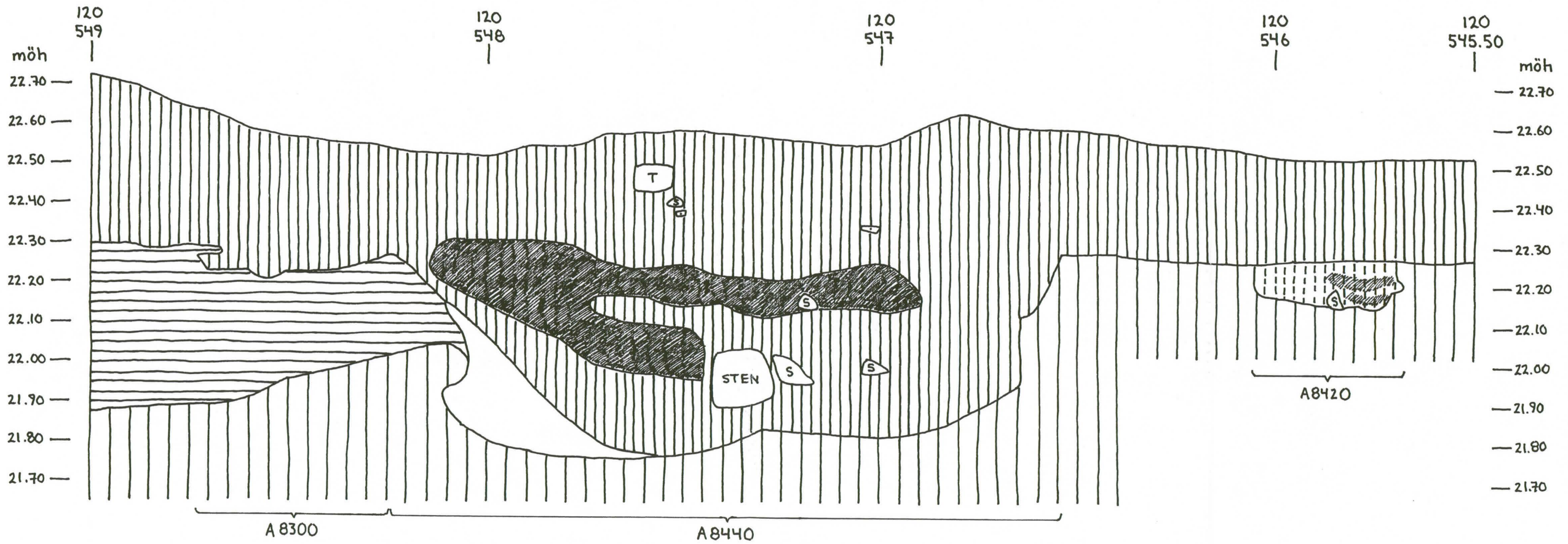

VÖRÅ
PÖRNULLBACKEN
ANL. 8220
PROFIL FRÅN N
SKALA 1:10
CHARLOTTA HELGESSON
98.08.04

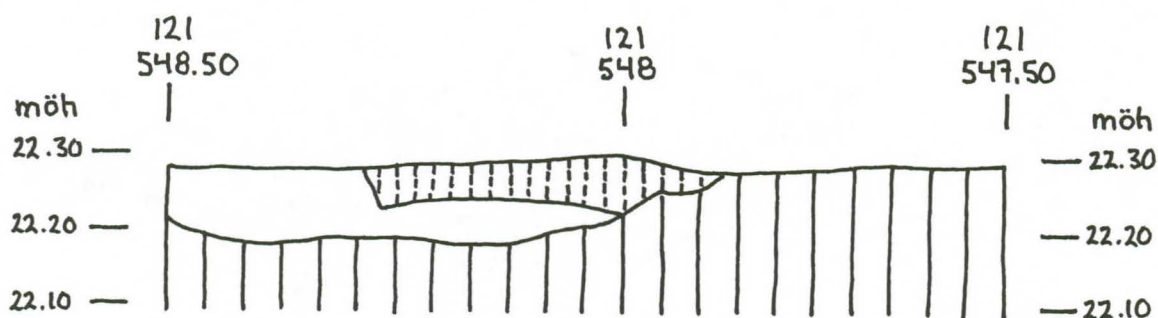

VÖRÅ
PÖRNULLBACKEN
ANL. 8220 & 8260
PROFIL FRÅN Ö
SKALA 1:10
CHARLOTTA HELGESSON
98.08.03

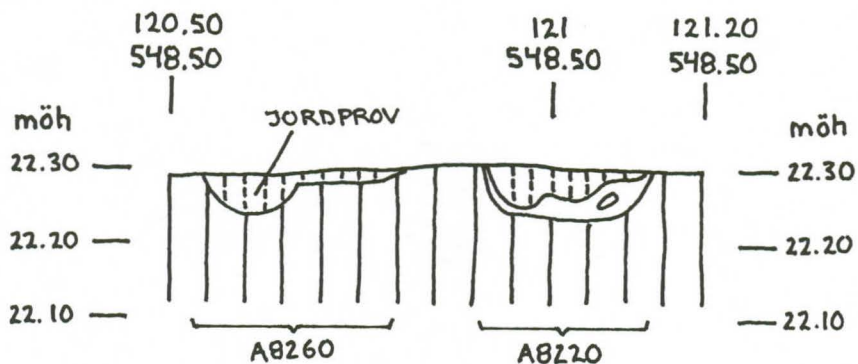

VÖRÅ
PÖRNULLBACKEN
ANL 8280
PROFIL FRÅN Ö
SKALA 1:10
CHRISTINA WESTLIN
98.07.30

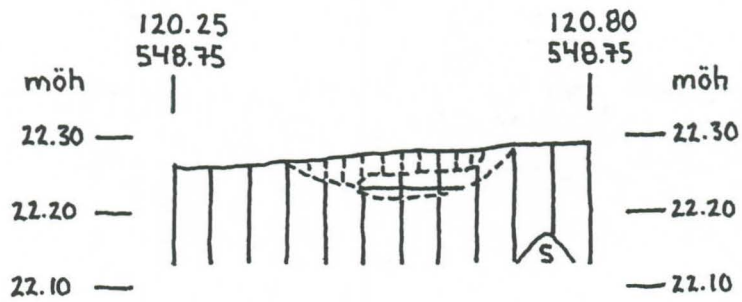

VÖRÅ
PÖRNULBACKEN
ANL. 8320, 8340, 8360, 8380 & 8400
SKALA 1:20

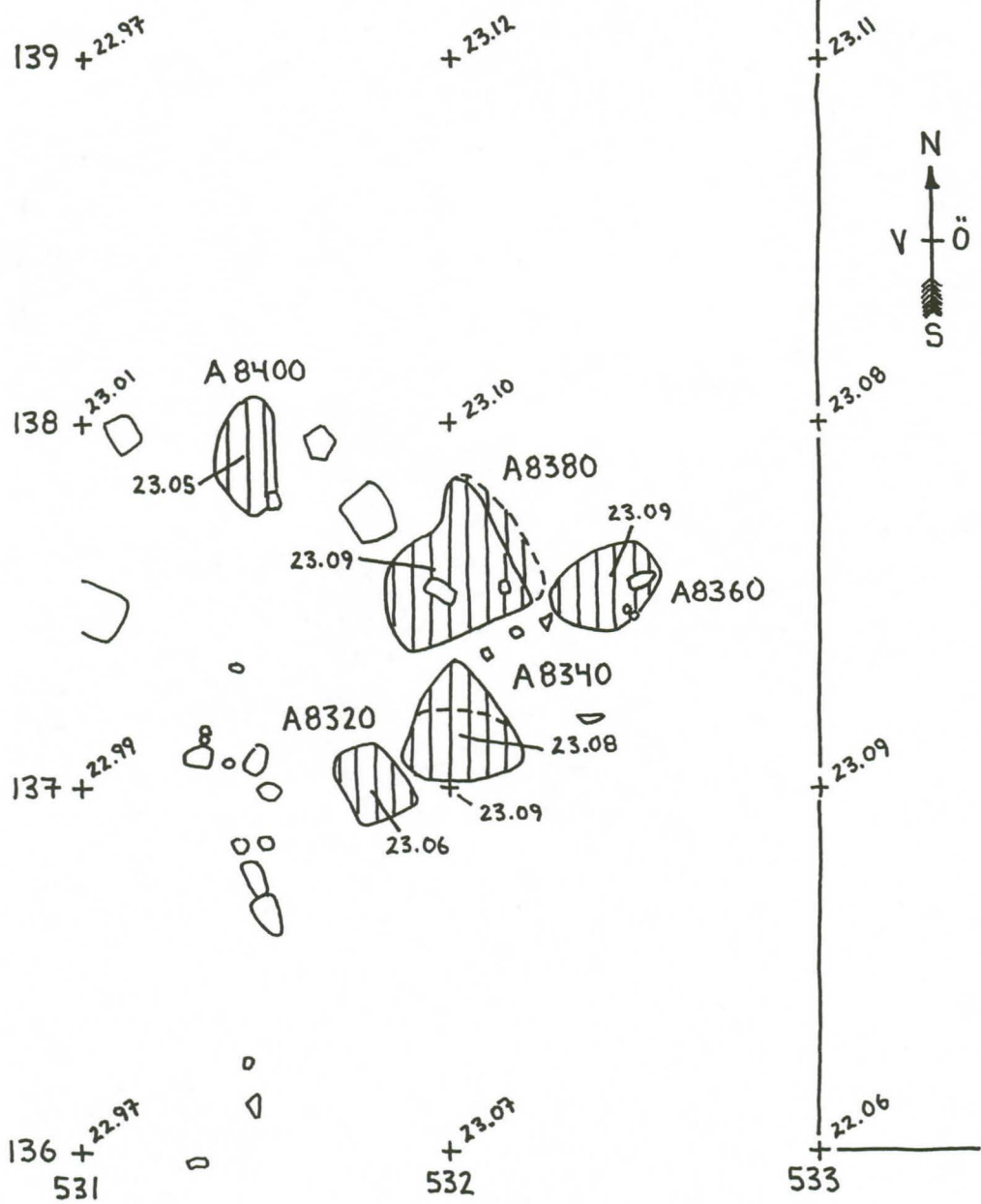

VÖRÅ
PÖRNULLBACKEN
PROFILER GENOM
ANL. 8320, 8340, 8360 & 8380
SKALA 1:20

139 +

+

+

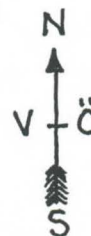

138 +

A 8400



+ A 8380

PROFIL

PROFIL 1

PROFIL 2

A 8360

A 8340

PROFIL

PROFIL

137 +

A 8320

136 +
531

+
532

+
533

VÖRÅ
PÖRNULLBACKEN
ANL. 8320
PROFIL FRÅN S
SKALA 1:10
RICKARD WENNERBERG
98-07-31

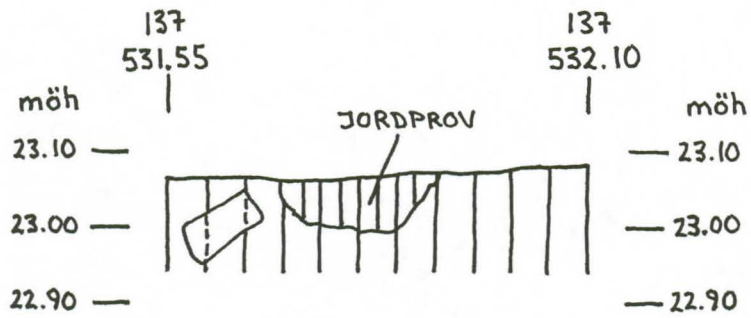

VÖRÅ
PÖRNULLBACKEN
ANL. 8340
PROFIL FRÅN S
SKALA 1:10
RICKARD WENNERBERG
98-08-03

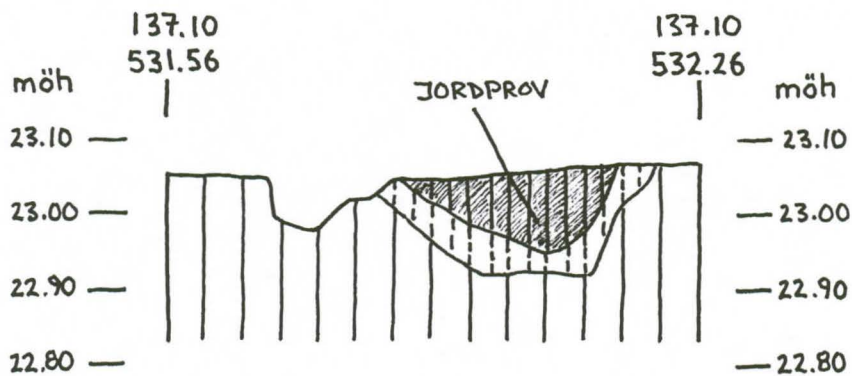

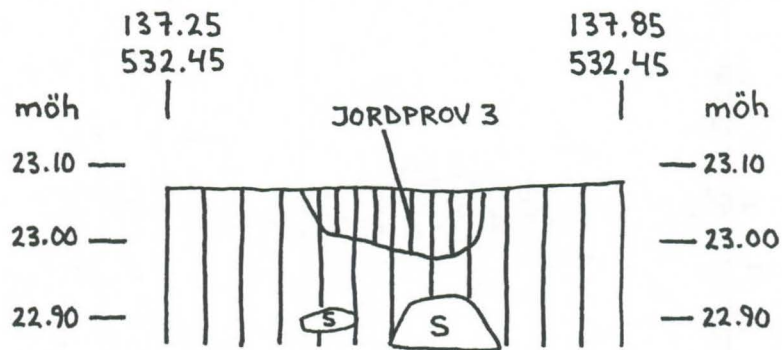

VÖRÅ
 PÖRNULLBACKEN
 ANL. 8360
 PROFIL FRÅN Ö
 SKALA 1:10
 LENA FRYKHOLM
 98.07.31

VÖRÅ
PÖRNULLBACKEN
ANL. 8380
PROFIL 1 & 2 FRÅN N
SKALA 1:10
LENA FRYKHOLM
98.08.03

PROFIL 1

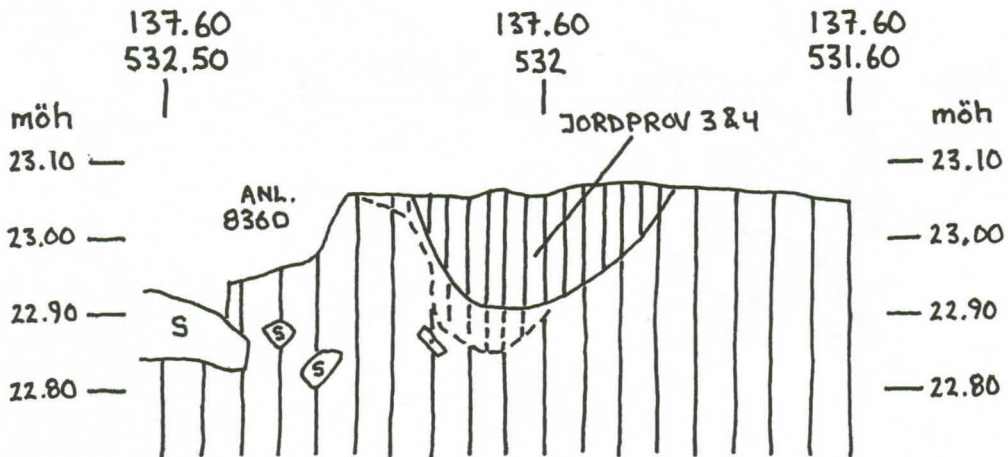

PROFIL 2

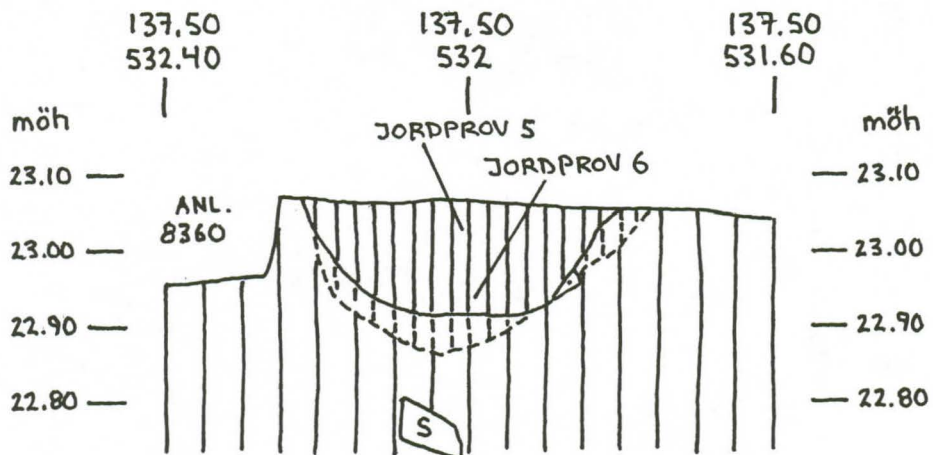

VÖRÅ
PÖRNÖLLBACKEN
ANL. 8460, 8480 & 8580
SKALA 1:

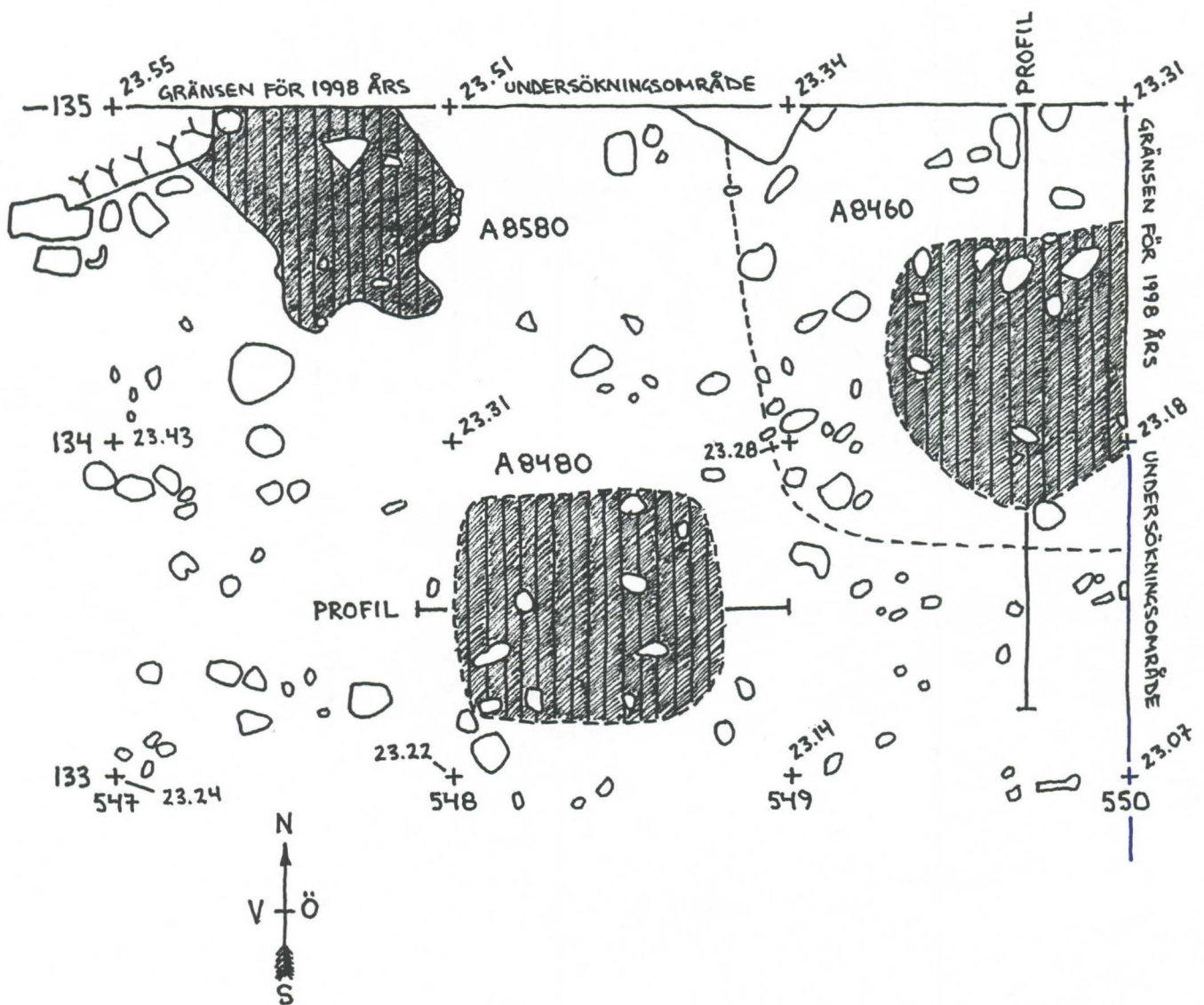

VÖRÅ
PÖRNULLBACKEN
ANL 8460
PROFIL FRÅN V
SKALA 1:10
LINDA EMAUS & ANDEAS PETTERSSON
98.08.05

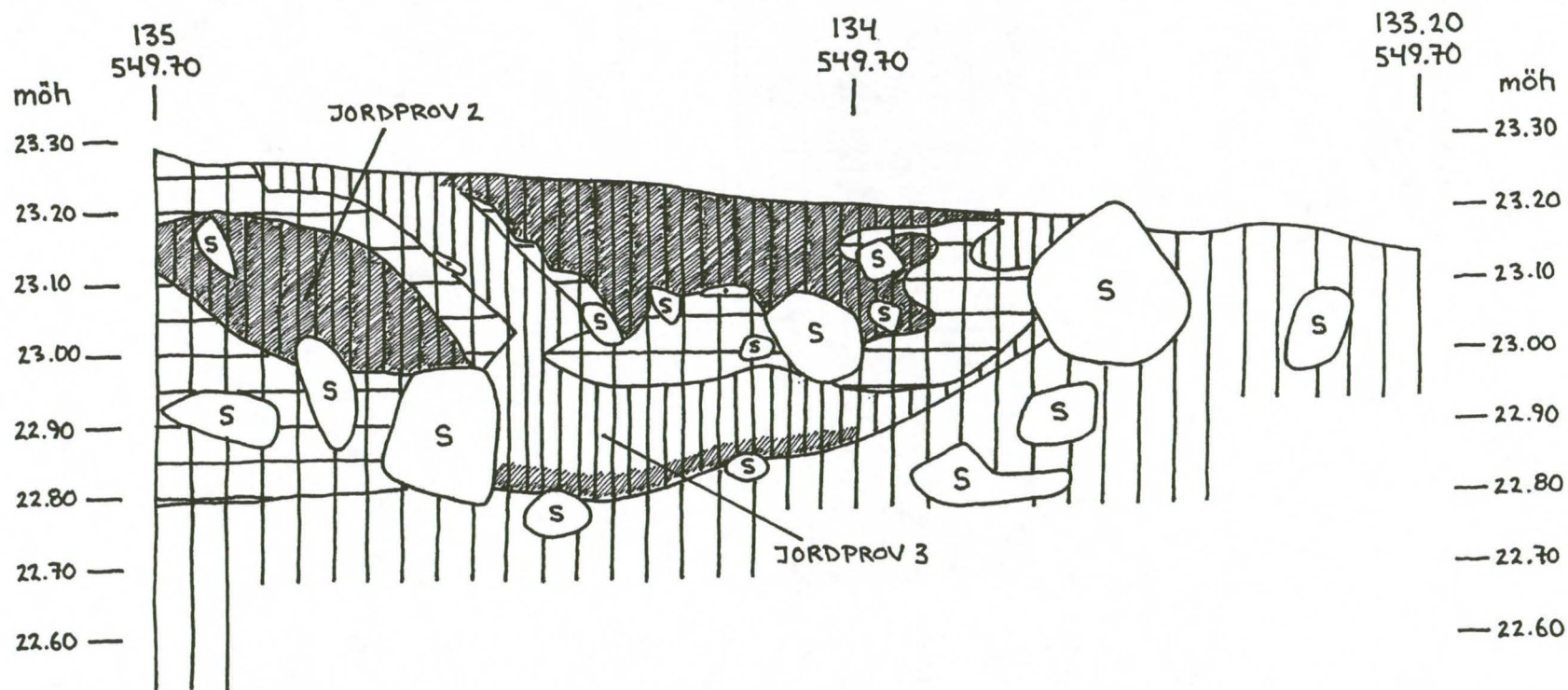

VÖRÅ
PÖRNULLBACKEN
ANL. 8480
PROFIL FRÅN S
SKALA 1:10
CHARLOTTA HELGESSON &
ANNA HEISKANEN
98.08.05

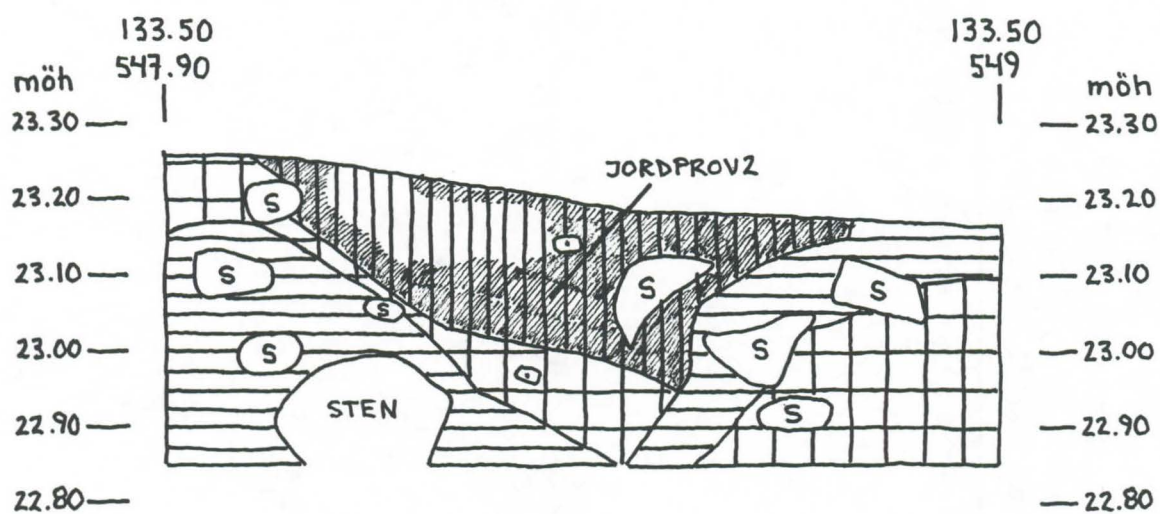

VÖRÅ
PÖRNULBACKEN
PROFILER GENOM
ANL. 8500, 8520, 8540, 8560 & 8600
SKALA 1:20

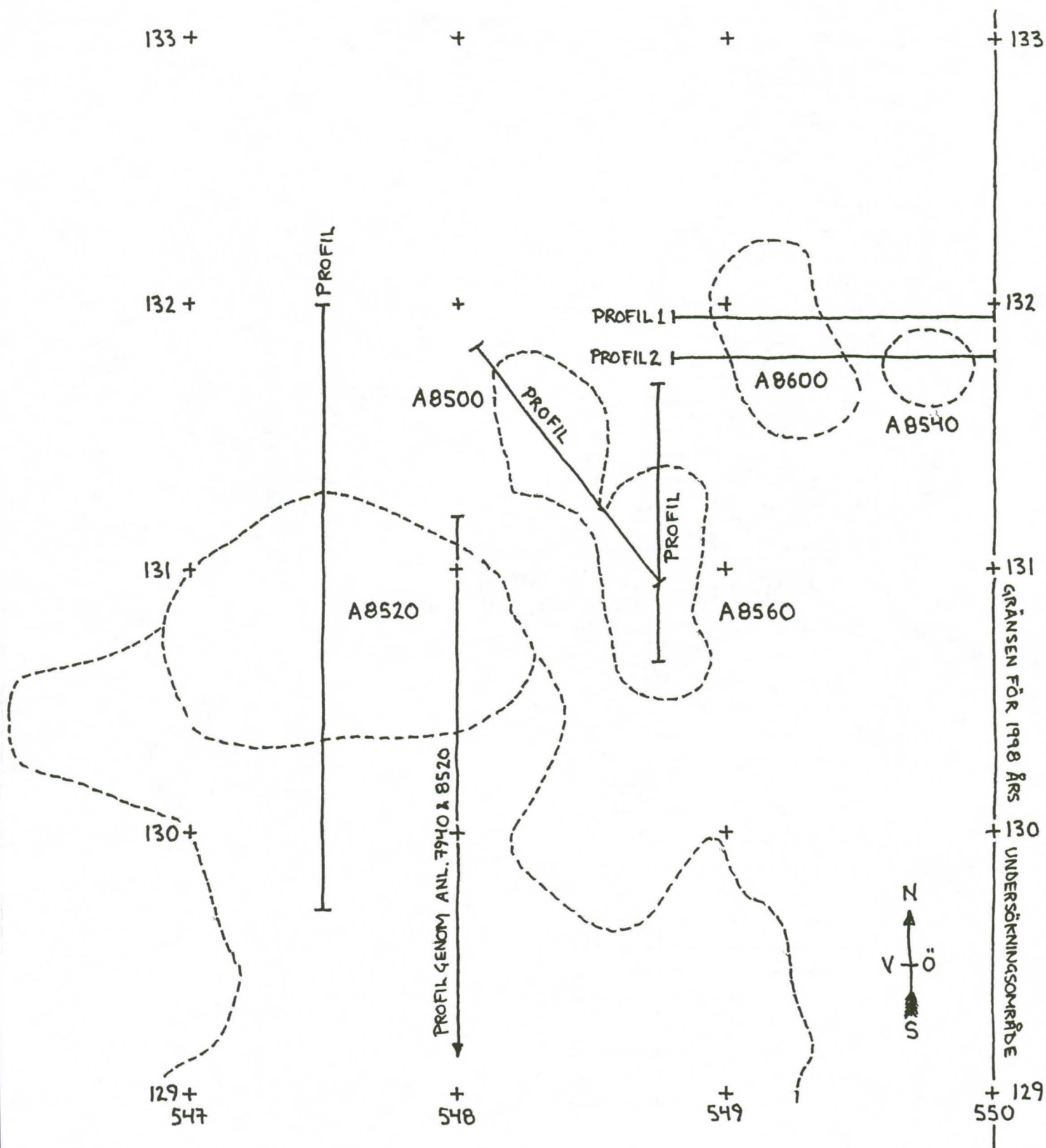

YÖRÅ
PÖRNULLBACKEN
ANL. 8520
PROFIL FRÅN Ö
SKALA 1:10
RONNY SMEDS
98-08-04

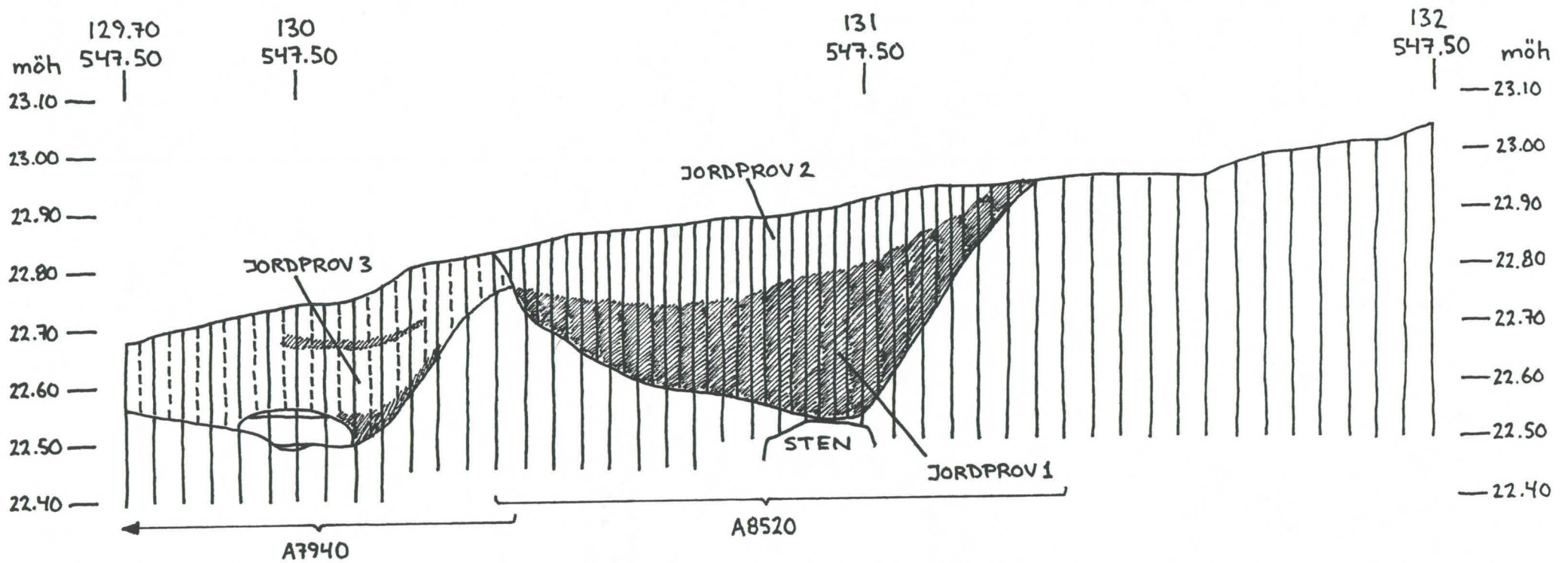

VÖRÅ
PÖRNULLBACKEN
ANL. 8500 & 8560
PROFIL FRÅN NÖ
SKALA 1:10
DAVID LOEFFLER
98.08.06

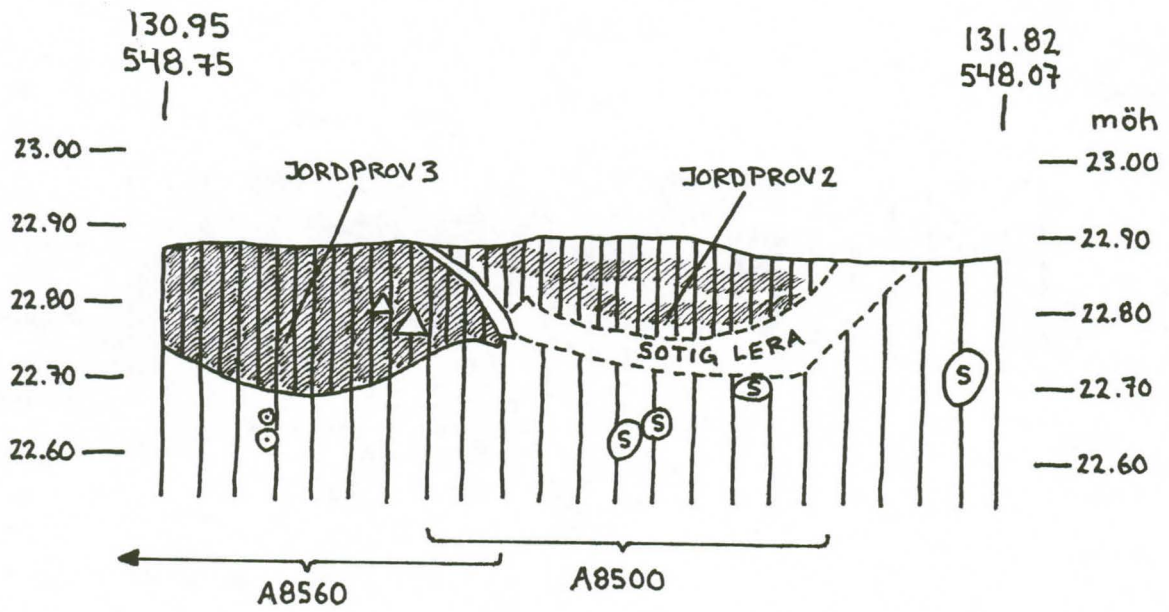

VÖRÅ
PÖRNULLBACKEN
ANL. 8560
PROFIL FRÅN Ö
SKALA 1:10
CHRISTINA WESTLIN
98.08.05

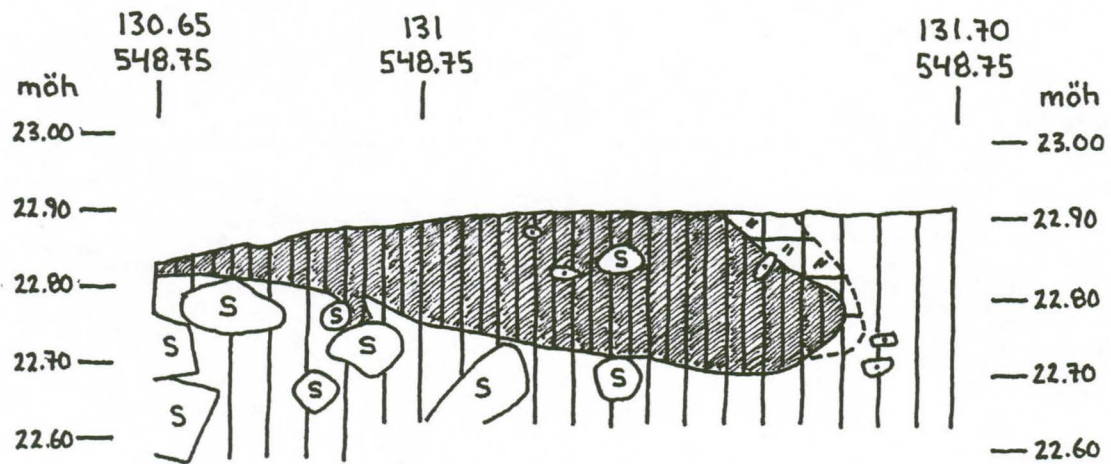

VÖRÅ
PÖRNULLBACKEN
PROFILER GENOM ANL. 8580
SKALA 1:20

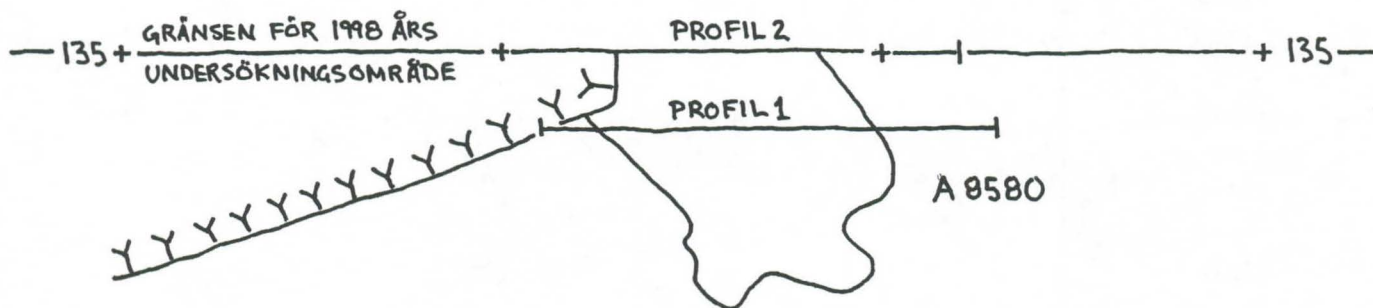

134 +
546

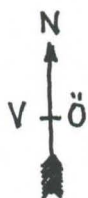









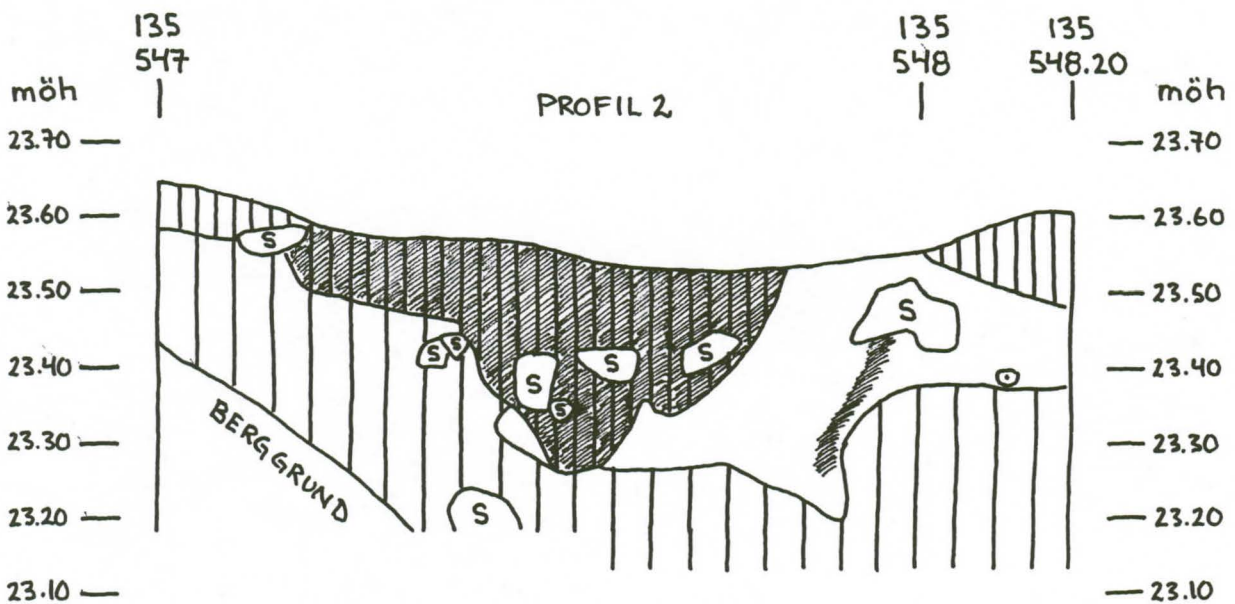
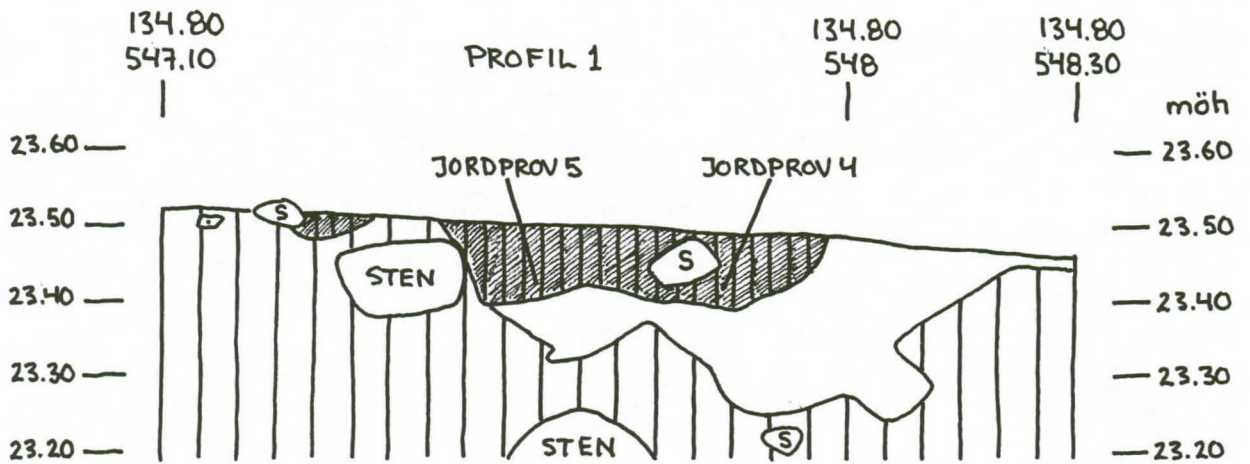

+
547

+
548

+ 134
549

VÖRÅ
 PÖRNULLBACKEN
 ANL. 8580
 PROFIL 1 & 2 FRÅN S
 SKALA 1:10
 HEDDA HEISKANEN &
 HEIMER DAHLKOG
 98.08.05



-  Brun/Svart, delvis sotig jord
-  Brun matjord
-  Kol
-  Opåverkad jord
-  Kraftig järnutfällning
-  Sot
-  Sten
-  Orange/Ljusröd
-  -röd bränd
-  Ljus brun sand

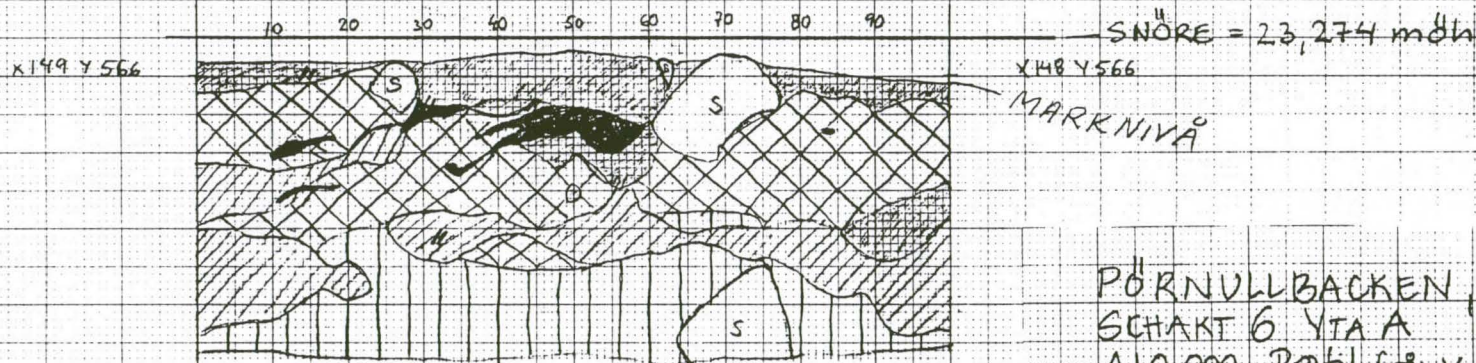

PÖRNVULLBACKEN, VÖRÅ
 SCHAKT 6 YTA A
 A10 000 Profil från V
 SKALA 1:10
 980717

Tolkning: Hård

Kolprov tagit. Anläggningen
 innehöll mycket kol och skör-
 bränd sten.

Signature

UMARK
**Arkeologiska Rapporter från Institutionen för Arkeologi
Umeå Universitet**

1. Erik Norberg. Rapport över arkeologisk undersökning av fornlämning Raä 249, Karl-Gustav sn, Norrbotten. Anläggning 6 hyddbotten och anläggning 7 boplatsgrop. Umeå 1995.
2. Erik Norberg. Rapport över arkeologisk undersökning av fornlämning Raä 249, Karl-Gustav sn, Norrbotten. Anläggning 5, hyddbotten. Umeå 1996
3. Per-Erik Egebäck. Rapport över arkeologisk undersökning, Pörnnullbacken, Vörå sn, Österbotten. Umeå 1996.
4. Anna-Karin Lindqvist. Gallsätter. Arkeologisk undersökning av forn. komplex Raä 7, Skog sn, Ångermanland 1994-1995. Umeå 1996.
5. Joakim Goldhahn. Röse och stensättning vid Yttertavle 1:41, Umeå sn, Västerbotten. Umeå 1997.
6. Björn Oscarsson. Rapport över arkeologisk undersökning av fornlämning Raä 172, Nysättra sn, Strandfors 2:14, 1:16, Västerbottens län. Umeå 1997.
7. Åsa Lundberg och Tarja Ylinen. Rapport över arkeologisk undersökning av boplat Raä 510, Västerdal 1:1, Flurkmark, Umeå sn, Västerbotten. Umeå 1997.
8. Cecilia Hällström. Rapport över arkeologisk undersökning av Raä 152 och 150, Hög sn, Gävleborgs län. Umeå 1997.
9. Cecilia Hällström. Rapport över arkeologisk undersökning av Raä 127, Jättendal sn, Gävleborgs län. Umeå 1997.
10. Per-Erik Egebäck. Rapport över arkeologisk undersökning, Pörnnullbacken, Vörå sn, Österbotten. Umeå 1997.
11. David Loeffler. Arkeologisk undersökning av Grodan, Vuollerim, Raä 1292, Jokkmokks sn, Lappland, 1987. Umeå 1998.
12. David Loeffler. Arkeologisk undersökning av Norpan 1 (J106E), Vuollerim, Raä 1292, Jokkmokks sn, Lappland, 1983 och 1987. Umeå 1998.
13. David Loeffler. Arkeologisk undersökning av Norpan 2 (J106A), Vuollerim, Raä 1292, Jokkmokks sn, Lappland, 1983-1987. Del 1-8. Umeå 1998.
14. Per H. Ramqvist. Den äldre bebyggelsekontinuiteten i Ångermanland. Rapport från ett arkeologiskt projekt omfattande undersökningar på Raä nr 1 och 2 i Arnäs sn, Raä 32 i Sjäevad sn samt fyra fosfatkarteringar i Sjäevad och Arnäs socknar. Umeå 1999.
15. Christina Westlin. (Red) Arkeologisk undersökning av Pörnnullbacken, Vörå, Österbotten, Finland. Del 1-2. Umeå 1999.