

UMARK 20

Arkeologisk Rapport
Institutionen för Arkeologi
Umeå Universitet

Diarienummer NM 31853, Nationalmuseum Finland



Arkeologisk Undersökning

Pörnnullbacken

Vörå sn

Österbotten

Finland

1999

Del 2 (2)

Ritningar

**Redaktör:
Christina Westlin**

UMARK 20

Arkeologisk Rapport
Institutionen för Arkeologi
Umeå Universitet

Diarienummer NM 31853, Nationalmuseum Finland

Arkeologisk Undersökning

Pörnullbacken

Vörå sn

Österbotten

Finland

1999

Del 2 (2)

redaktör:

Christina Westlin

Innehåll:

Del 1 RAPPORTER

- Westlin, C., Viklund, K., Loeffler, D., Risla, P. 2000. *Arkeologisk rapport*
Possnert, G. 2000. *¹⁴C-analyser*
Hårding, B. 2000. *Osteologisk rapport*
Viklund, K. 2000. *Miljöarkeologisk rapport*

Del 2 RITNINGAR

- Loeffler, D. 1999. *Renritningar boplatsoområdet*
Svarvar, K. 2000. *Renritningar gravområdet*

ISSN 1401-5986

Arkeologisk undersökning, Pörnallbacken, Vörå, Österbotten, Finland
Del 2: Renritningar
Red. Christina Westlin
2000
ISSN 1401-5986

© Arkeologiska institutionen vid Umeå Universitet samt författarna

PÖRNULLBACKEN, GRÄVSÅSONG 1999, PLAN OCH PROFILRITNINGAR.

Alla planritningar är ritade i skala 1:20 och alla profilritningar i skala 1:10 om inget annat anges. Om inget annat anges är planritningarna över anläggningarna ritade så som de syntes direkt under matjordslagret. De fyra undersökningsområdena är benämnda boplatsområdet/schakt 1, gravområdet/schakt 6, Bertills (B) samt stenterrassen (S).

Innehåll:

Teckenförklaring

Schaktplan

Schakt 1 med anläggningar 1999

Schakt 6 med anläggningar

Schakt B, Bertills, med anläggningar

Översikt, undersökningsytorna inom boplats och gravområde 1995-1999

Översikt, anläggningarna inom boplatsområde som undersöktes 1995-1999

Schakt 1, boplatsområde i SV:

Översikt, SV, undersökningsområde schakt 1 (boplatsområde) i skala 1:100

Plan över anl. 6115, 8700, 8720, 8740, 8800, 8920 och 8940.

Plan över anl. 8620A & B, 8660, 8680, 8720 och 8780.

Profil 1 genom anl. 8620A & B.

Profil 2 genom anl. 8620A.

Profil 1 genom anl. 8720.

Profil 2 genom anl. 8720.

Profil 3 & 4 genom anl. 8720 samt genom 8660 och 8680.

Profil 5 genom anl. 8720.

Profil genom anl. 8780.

Plan över rutor x127-132 y513-516 (anl. 8820, 8840, 8860 & 8880).

Plan över anl. 8820, 8840, 8860 & 8880.

Profil genom anl. 8820 och 8860.

Plan över anl. 6480, 8720, 8900, 8920, 8940, 8960, 8980 & 9200.

Plan över anl. 6480.

Plan över och profil genom anl. 8900.

Plan över och profil genom anl. 8940.

Plan över och profil genom anl. 8960 & 8980.

Plan över och profil genom anl. 9200.

Plan över anl. 6500, 6520, 9000, 9160 & 9180.

Profilplan över anl. 6520.

Profil 1 & 2 genom anl. 6520.

Profil 3 genom anl. 6520.

Plan över och profil genom anl. 9000.

Plan över och profil genom anl. 9180.

Plan över anl. 6520, 6540, 9020, 9040, 9060, 9080, 9100, 9120, 9140 & 9160.

Plan över och profil genom anl. 9040 & 9060.

Plan över och profil genom anl. 9100.

Plan över och profil genom anl. 9120.

Plan över och profil genom anl. 9140.

Plan över och profil genom anl. 9160.

Schakt 1, boplatsoområde, NÖ delen:

Översikt, NÖ undersökningsområdet schakt 1 (boplatsoområdet), skala 1:100

Plan över rutorna x135-140 y542-546.

Plan över anl. 9220, 9240A & B, 9260, 9280, 9300, 9320, 9340, 9360, 9380, 9400, 9420, 9440, 9460, 9480 & 11000.

Skärvtstensplan över 9220, 9240A & B, 9260, 9280, 9300, 9320, 9340, 9360, 9380, 9400, 9420, 9440, 9460, 9480 & 11000. Skala 1:50.

Profilplan över anl. 9220, 9240A & B, 9260, 9280, 9320 och 11000.

Profil genom anl. 9220 samt 9240B och 9260.

Profil genom anl. 9240A och 9260 samt 9280.

Profil genom anl. 9260, 9280, 9320 och 11000.

Plan över och profil genom anl. 9300 och 9360.

Plan över och profil genom anl. 9340.

Plan över och profil genom anl. 9380.

Profilplan genom anl. 9400 och 9480.

Profil genom anl. 9400.

Profil genom anl. 9400 och 9480.

Plan (RN2) över anl. 9440A & B.

Profil genom anl. 9440A.

Profil genom anl. 9440B.

Plan, anl. 9600, 9620, 9640, 9660, 9680, 9700, 9720, 9740, 9760, 9780A & B, 9960.

Plan (RN2/3), anl. 9620A & B, 9640, 9660, 9680, 9700, 9740, 9960, 11020, 11160.

Profilplan (RN2/3) över anl. 9620A & B, 9640, 9660, 9680, 9700, 9740, 9960, 11020, 11040 samt 11160.

Profil 1 genom 9700 samt anl. 9620A.

Profil 1 genom anl. 11020 samt profil 2 och 3 genom anl. 9700.

Profil 1 och 2 genom anl. 9960, profil 4 genom anl. 9700, profil 2 genom anl. 11020.

Plan över och profil genom anl. 9620B.

Plan (RN3) över anl. 9640 och 9660.

Profil genom anl. 9640.

Profil genom anl. 9660.

Plan över och profil genom anl. 9680.

Plan över och profil genom anl. 9740 och 11160.

Plan över och profil genom anl. 9760.

Profilplan över anl. 9780A & B.

Profil 1 och 2 genom anl. 9780A & B.

Plan över och profil 1 och 2 genom anl. 11040.

Plan över anl. 6800, 6940A, 7420 och 9940.

Plan (RN1/2) över anl. 6940A (dike) och 6940C (hård).

Profil 6 genom anl. 6940A (dike) och 6940C (hård) samt profil 2 genom anl. 6800.

Profil 7 genom anl. 6940A (dike) och 6940C (hård) samt profil 3 genom anl. 6800.

Plan (RN2) över anl. 9940.

Profil 1 genom anl. 9940.

Profil 2 genom anl. 9940.

Plan över anl. 6940A, 9800, 9820, 9840, 9860, 9880, 9900, 9920 och 9940.

Plan över del av anl. 6940A.

Profil 8 och 11 genom anl. 6940A samt profil genom anl. 9880 och 9900.

Profil 9 genom anl. 6940A samt profil genom anl. 9840.

Profil 10 genom anl. 6940A samt profil genom anl. 9820 och 9860.

Plan över anl. 6940A, 10740, 10760, 10960, 11060, 11080, 11100, 11120 och 11140.

Profil 12 genom anl. 6940A.

Schakt 1, boplatssområde, NÖ delen:

Profil 12 genom anl. 6940A samt profil genom anl. 10740 och 11080.
Plan över och profil genom anl. 11060 och 11080.
Plan över och profil genom anl. 10760.
Plan över och profil genom anl. 11100.
Plan över och profil genom anl. 11120 och 11140.
Plan, anl. 6940A, 10740, 10800, 10820, 10840, 10860A & B, 10880, 10900, 10920, 10940.
Profil 14 (långprofil) genom anl. 6940A.
Plan över och profil 1 och 2 genom anl. 10780.
Plan över och profil 1 och 2 genom anl. 10800.
Plan över och profil genom anl. 10820.
Plan över anl. 10860A & B samt profil 1 genom anl. 10860A.
Profil 2 och 3 genom anl. 10860A.
Profil 1 och 2 genom anl. 10860B.
Plan över och profil genom anl. 10880.
Plan över och profil 1 och 2 genom anl. 10920.

Schakt B, anläggningar i "Peters schakt" vid Bertills terrass:

Översikt, terrassen vid Bertills samt sökschaktet "Peters schakt" genom terrassen.
Plan (Peters schakt) matjordslagret, 0-50 cm under dagens markyta, anl. 9500, 9520, 9540, 9560 och 9580.
Plan (Peters schakt) lager 1, 50-60 cm under dagens markyta.
Plan (Peters schakt) lager 2, 60-70 cm under dagens markyta.
Plan (Peters schakt) lager 3, 70-80 cm under dagens markyta.
Plan över och profil genom anl. 9540.
Plan över och profil genom anl. 9580.
Ö:a profilen i Peters schakt med anl. 9500 och 11200.
V:a profilen i Peters schakt med anl. 9520, 9540, 9560, 11180 och 11220.

































Schakt S, stenterrassen, anl. 10720 :

Översikt över området kring anl. 10720. Skala, se ritningen.
Plan över anl. 10720 innan avtorvning.
Plan (RN2) över anl. 10720.
Profil genom anl. 10720.

Schakt 6, gravschaktet:

Översikt, NV delen, lager 2
Översikt, N delen, lager 2
Översikt, NÖ delen, lager 2
Översikt, lager 5
Profilritning, A 10 140, profil från S
Profilritning, A 10 180, profil från S
Profilritning, A 10 200 profil från Ö
Profilritning, A 10 240, profil från SV
Profilritning, A 10 440, profil från S
Profilritning, A 10 460, profil från V
Profilritning, A 100 480, profil från S
Profilritning, A 10 500, profil från S
Profilritning, A 10 520, profil från V

TECKENFÖRKLARING

1		BRUN MO-MJÄLA-SAND (MATJORD)	
2		MATJORD MED INSLAG AV SOTIG BEIGE MO-MJÄLA-SAND	
3		SVART-BRUN SOTIG MO-MJÄLA-SAND	
4		SVART SOTIG MO-MJÄLA-SAND	
5		BRUN SOTIG MO-MJÄLA-SAND	
6		LJUSBRUN SOTIG MO-MJÄLA-SAND	
7		GRÅ SOTIG MO-MJÄLA-SAND	
8		ORANGE, RÖD, BEIGE, BRUN & GRÅ FLÄCKIG MO-MJÄLA-SAND	
9		BEIGE MO-MJÄLA-SAND MED INSLAG AV MATJORD	
10		RÖDBRÄND MO-MJÄLA-SAND	
11		ORANGE - LJUSRÖD (RÖDBRÄND?) MO-MJÄLA-SAND	
12		VIT-BEIGE OMRÖRD LERA-SAND	
13		OMRÖRD "OPÅVERKAD" JORD	
14		OPÅVERKAD JORD	
15		STEN	30  GROP
16		SKÄRVSTEN	31  STENIGT/BLOCKIGTOMRÅDE
17		ROT	32  TORV
18		TEGEL	33  KOLSTYCKE MED UNGEFÄRLIG FIBERRIKTNING
19		KERAMIK	
20		BERGGRUND - BERG I DAGEN	
21		DIFFUS GRÄNS	
22		TYDLIG GRÄNS	
23		SOT	
24		KOL	
25		BRÄND LERA	
26		LERKLINING	
27		SORKHÅL	
28		BLEKJORD	
29		ROSTJORD	

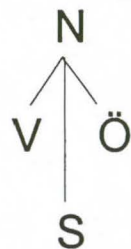

Vöra
Pörnullbacken
Schaktplan över undersöknings-
områden 1999
Kjell Svarvar & Malin Backman

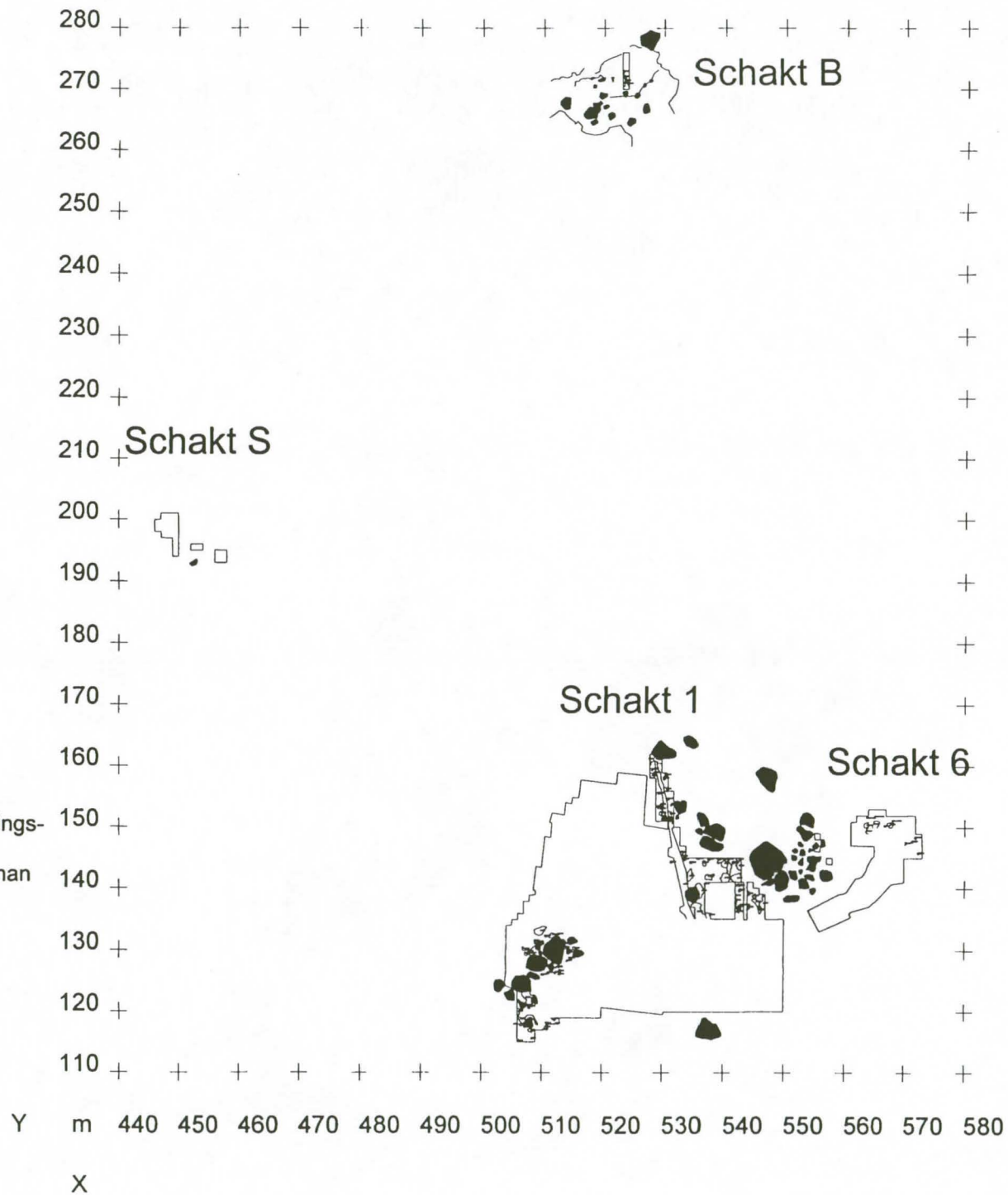

Vörå
Pörnullbacken
Schakt 1 med anläggningar
1999
Kjell Svarvar & Malin Backman



Vörrå
Pörnullbacken
Schakt B med anläggningar +
1999
Kjell Svarvar & Malin Backman

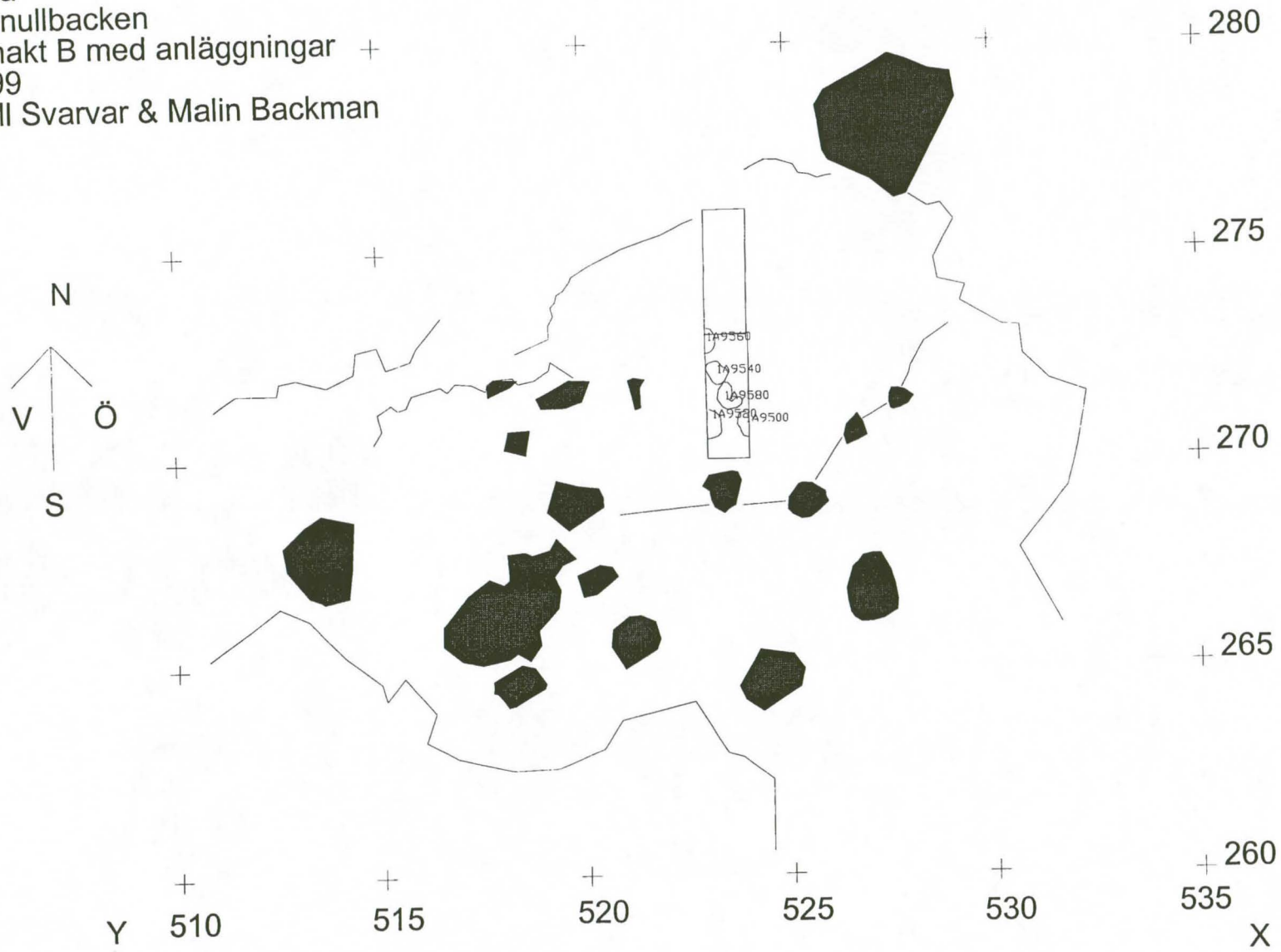

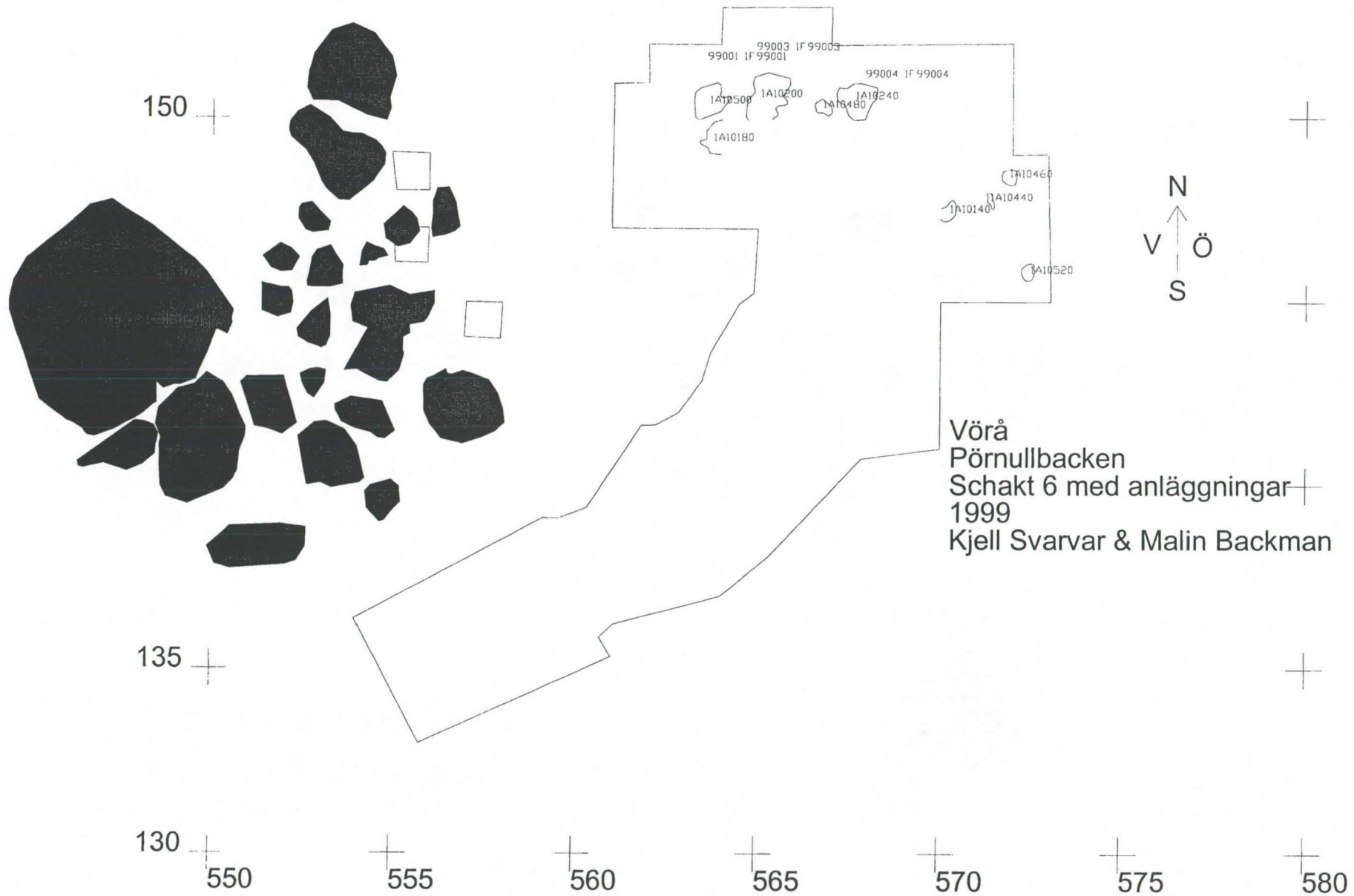

150 +

135 +

130 +
550

555

560

565

570

575

580

N
↑
V Ö
↓
S

99003 IF 99003
99004 IF 99004

1A10500 1A10200 1A10480 1A10240
1A10180

1A10460
1A10440
1A10520

Vöra
Pörnullbacken
Schakt 6 med anläggningar
1999
Kjell Svarvar & Malin Backman



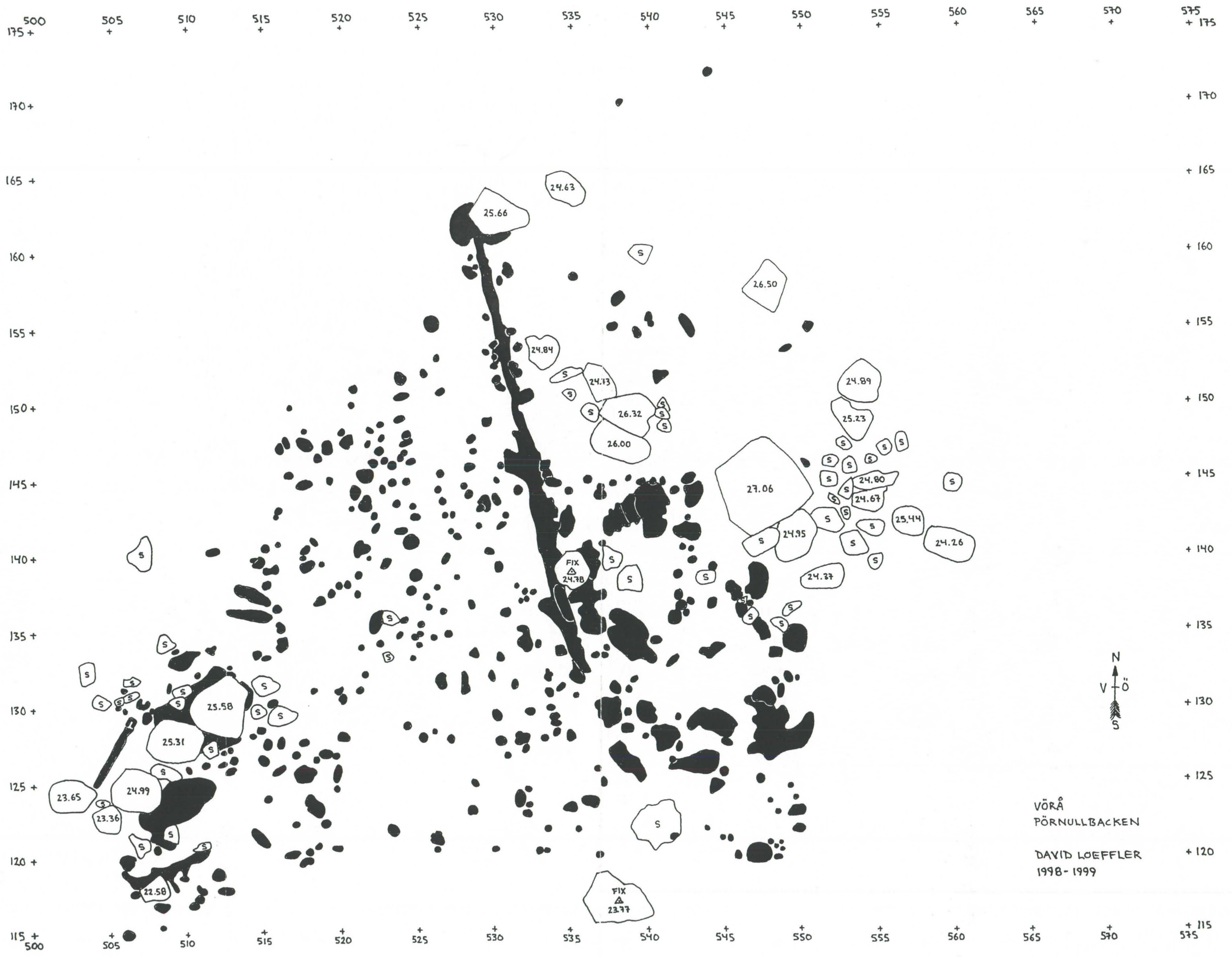

VÖRÅ
PÖRNULLBACKEN
DAVID LOEFFLER
1998-1999



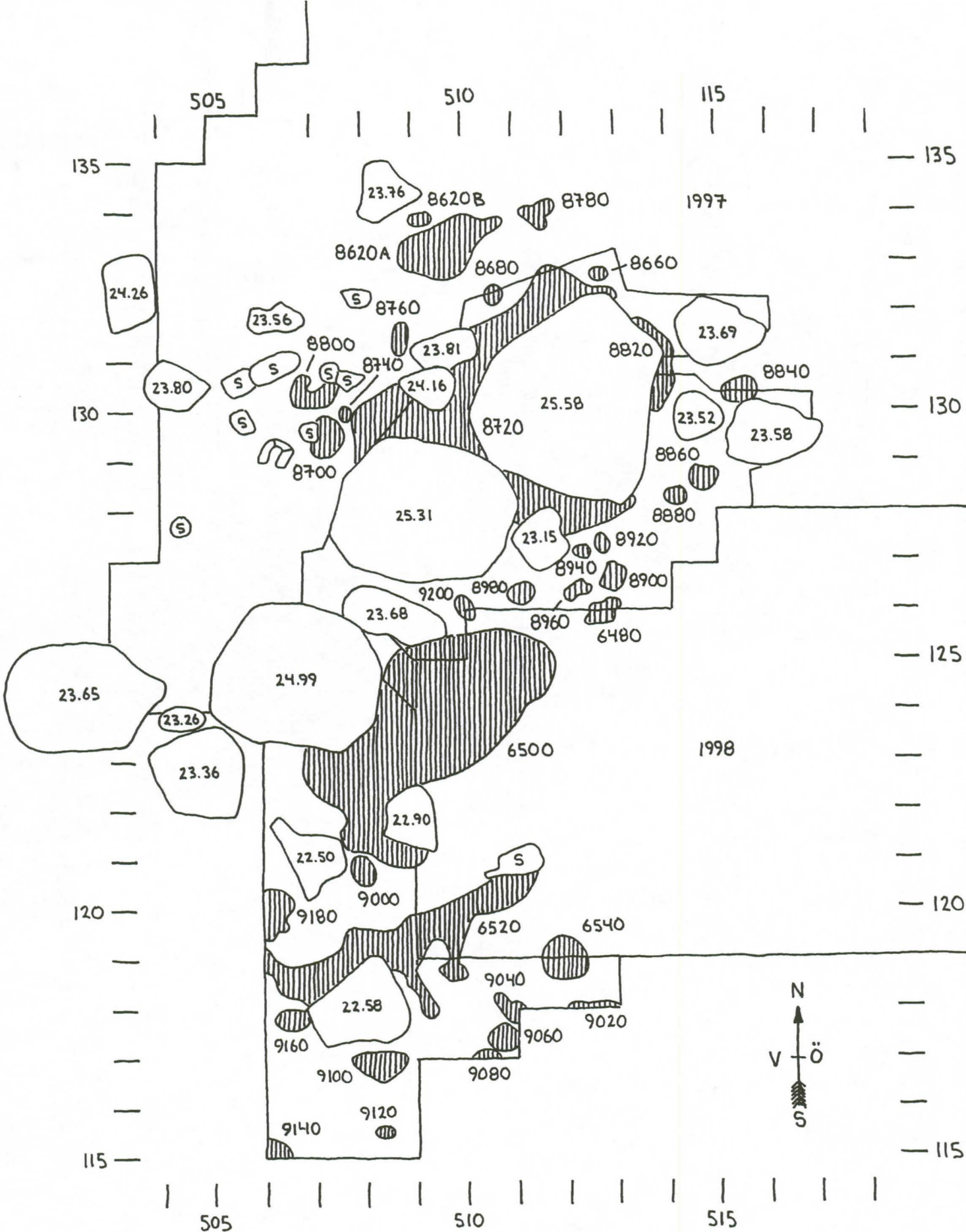

VÖRÅ
PÖRNULLBACKEN
SV UNDERSÖKNINGSOMRÅDET
1999
SKALA 1:100
DAVID LOEFFLER

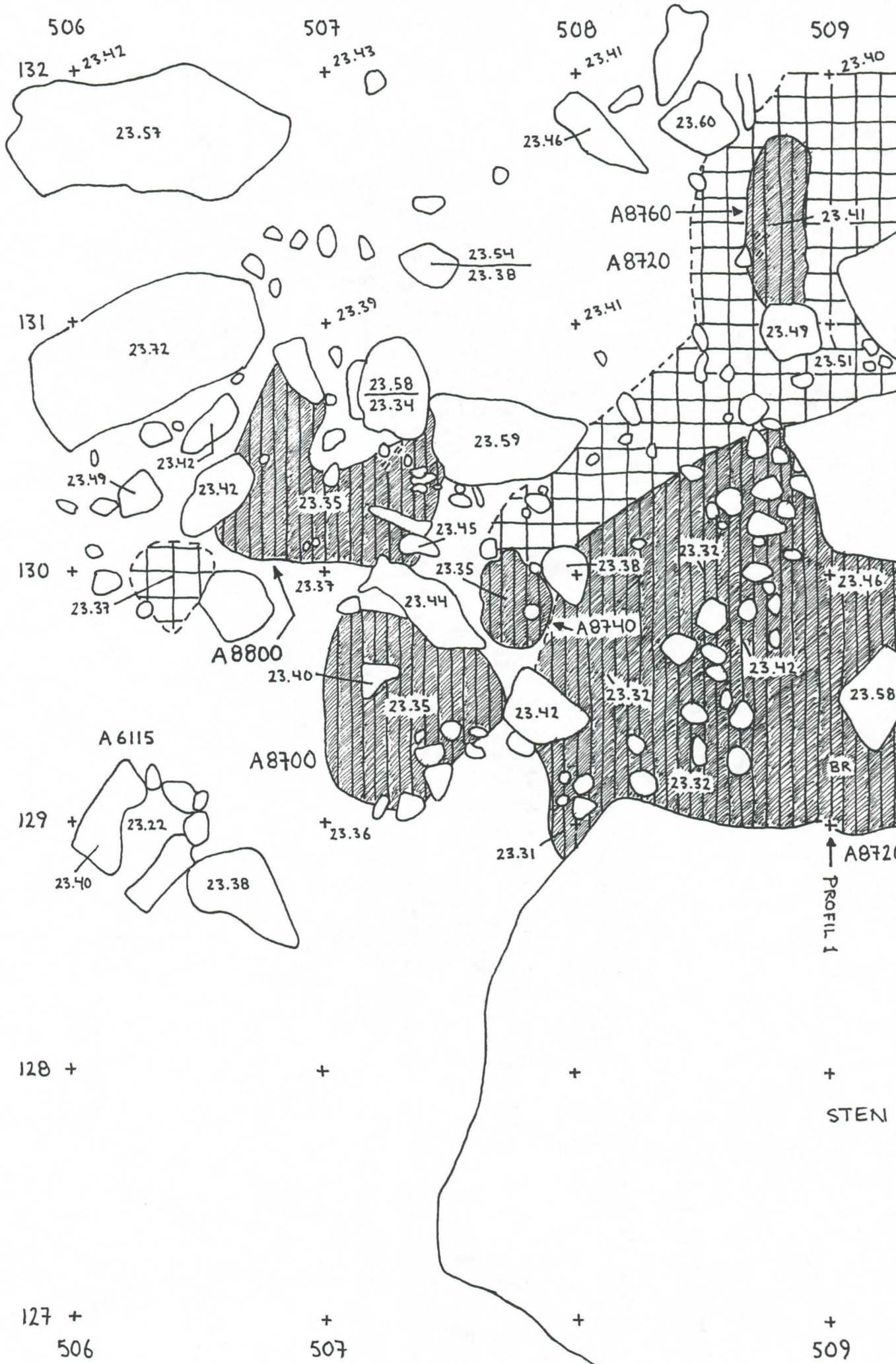

508 509 510 511 512 513 514 515
135 + + + + + + + +
+ + + + + + + +



VÖRÅ
PÖRNULLBACKEN
ANL. 8620 A & B
ANL. 8660
ANL. 8680
ANL. 8720
ANL. 8780
SKALA 1:20

LILIAN PETTERSSON &
LAURI SKANTSI
99.06.08

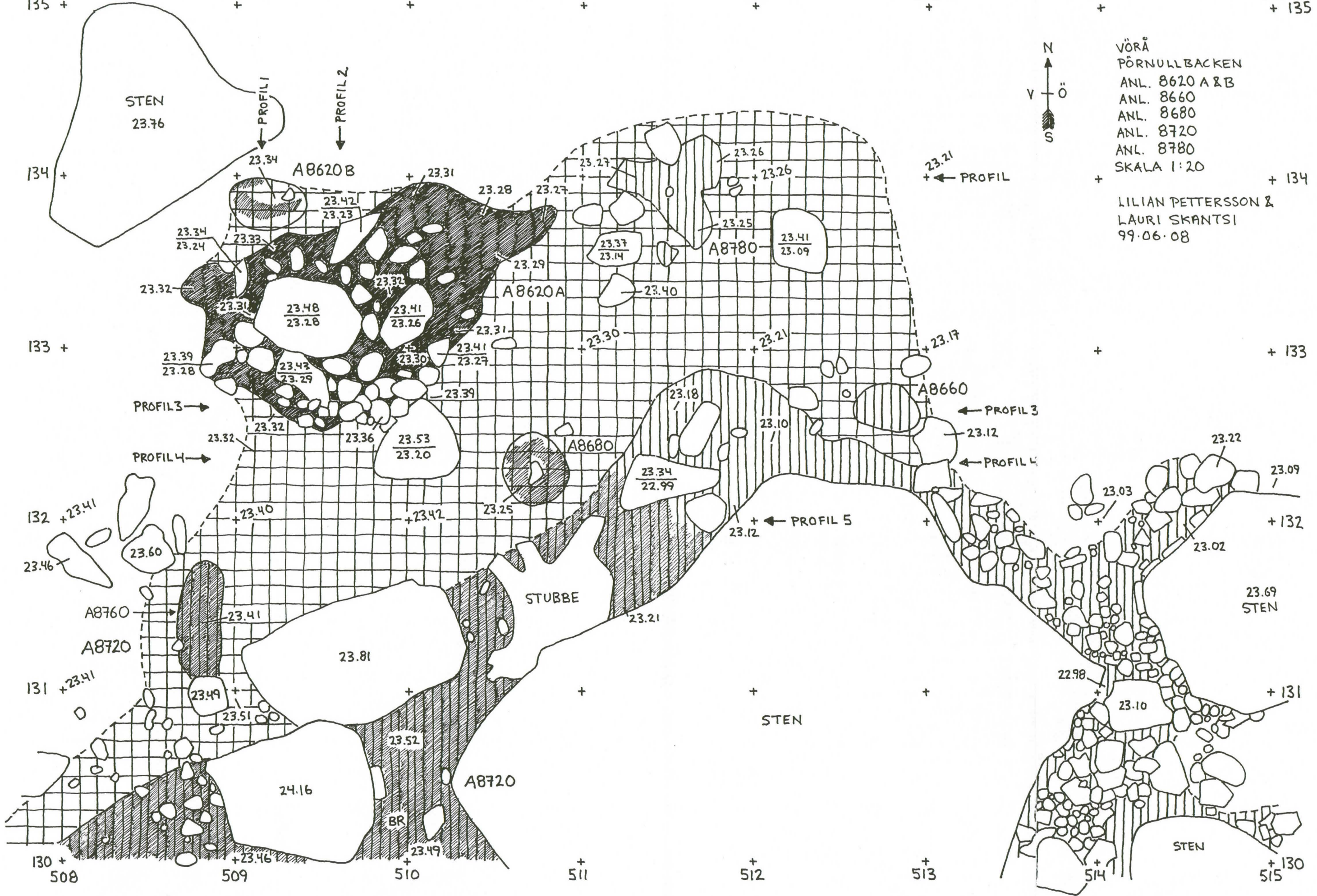

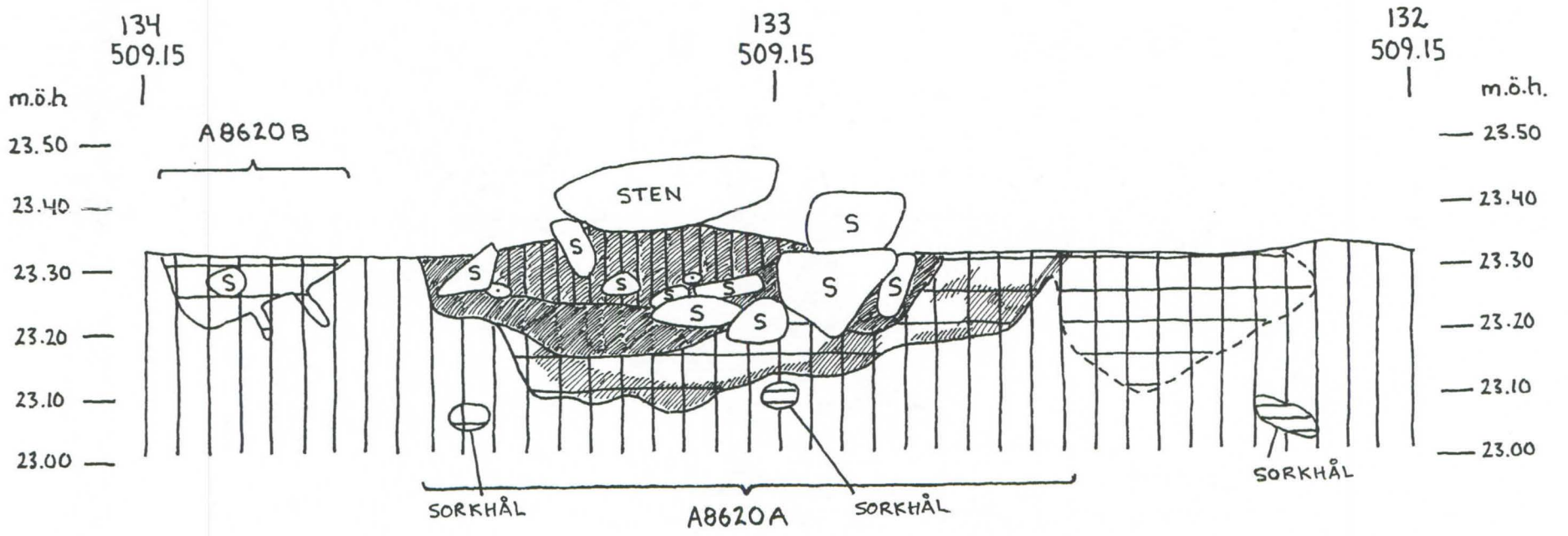

VÖRÅ
 PÖRNULLBACKEN
 ANL. 8620 A & B
 PROFIL 1 FRÅN V
 SKALA 1:10
 LILIAN PETTERSSON & LAURI SKANTSI
 99.06.14

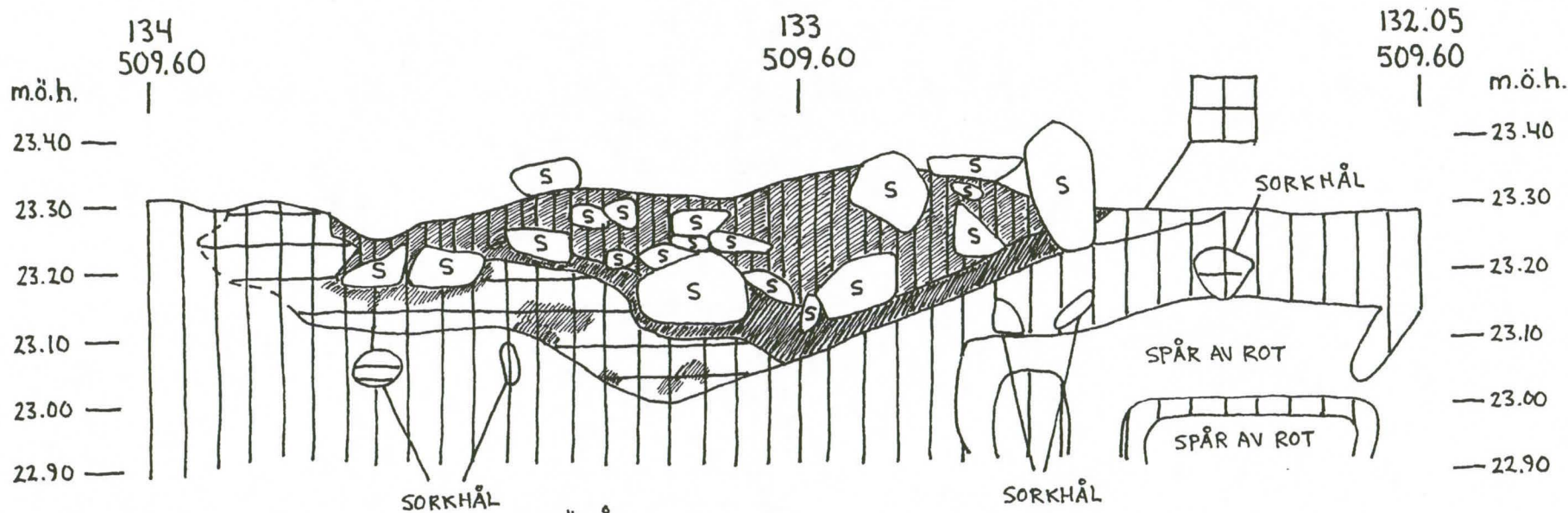

VÖRÅ
 PÖRNULLBACKEN
 ANL. 8620A
 PROFIL 2 FRÅN V
 SKALA 1:10
 LILIAN PETTERSSON & LAURI SKANTSI
 99.06.16

23.70 — 132
509

23.60 — |

23.50 —

23.40 —

23.30 —

23.20 —

23.10 —

23.00 —

22.90 —

22.80 —

131
509

|

SORKHÅL

S

STEN

VÖRÅ
PÖRNULLBACKEN
ANL. 8720
PROFIL 1 FRÅN V
SKALA 1:10
TOVE BJÖRK
99.07.15

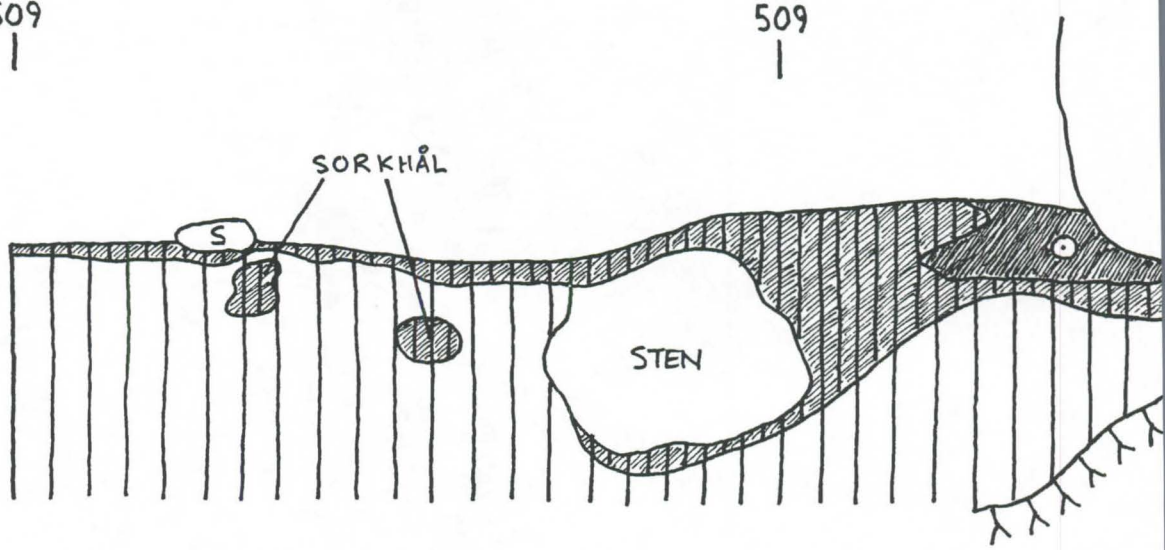

VÖRÅ
PÖRNULLBACKEN
ANL. 8720
PROFIL 2 FRÅN N
SKALA 1:10
CHRISTINA WESTLIN
99.07.12

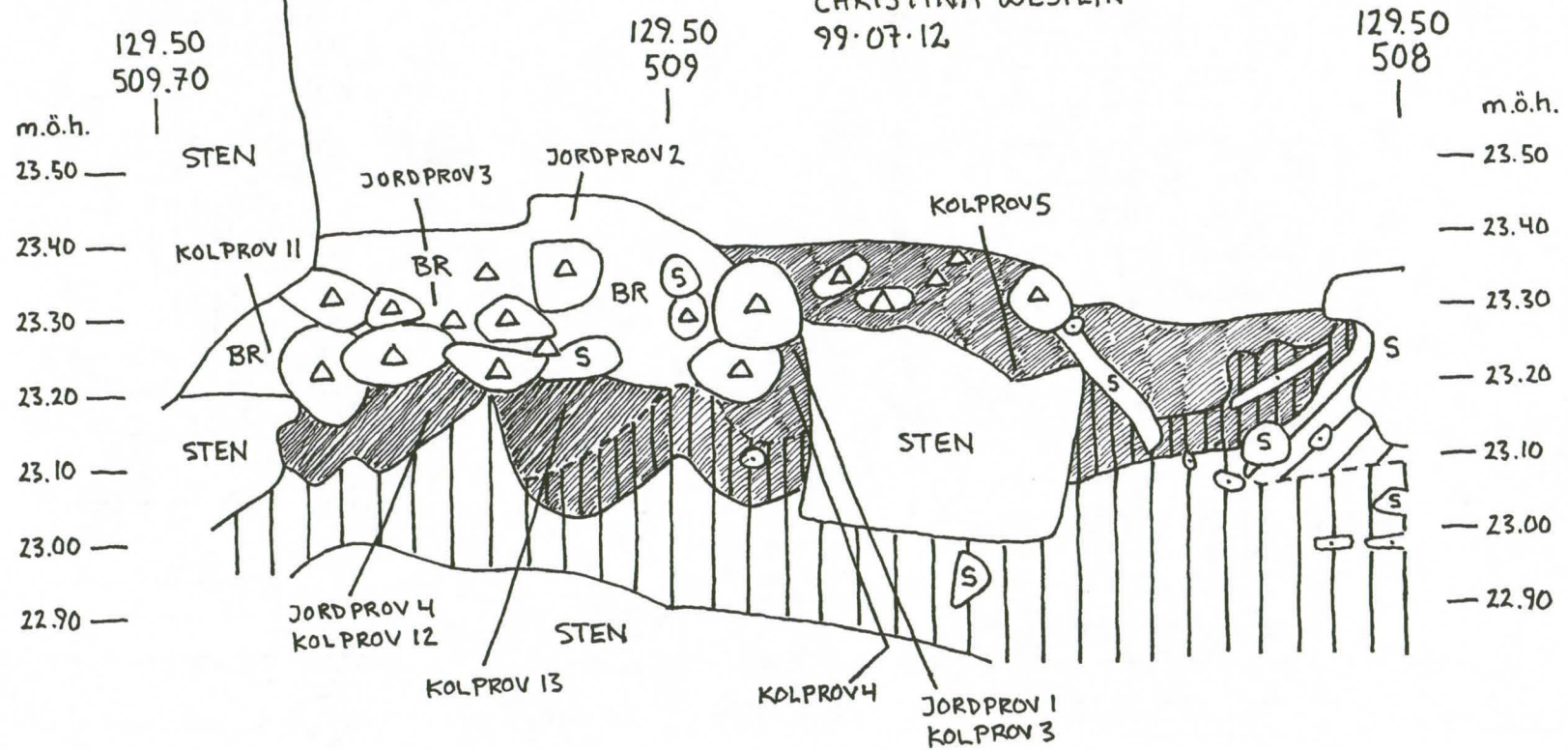

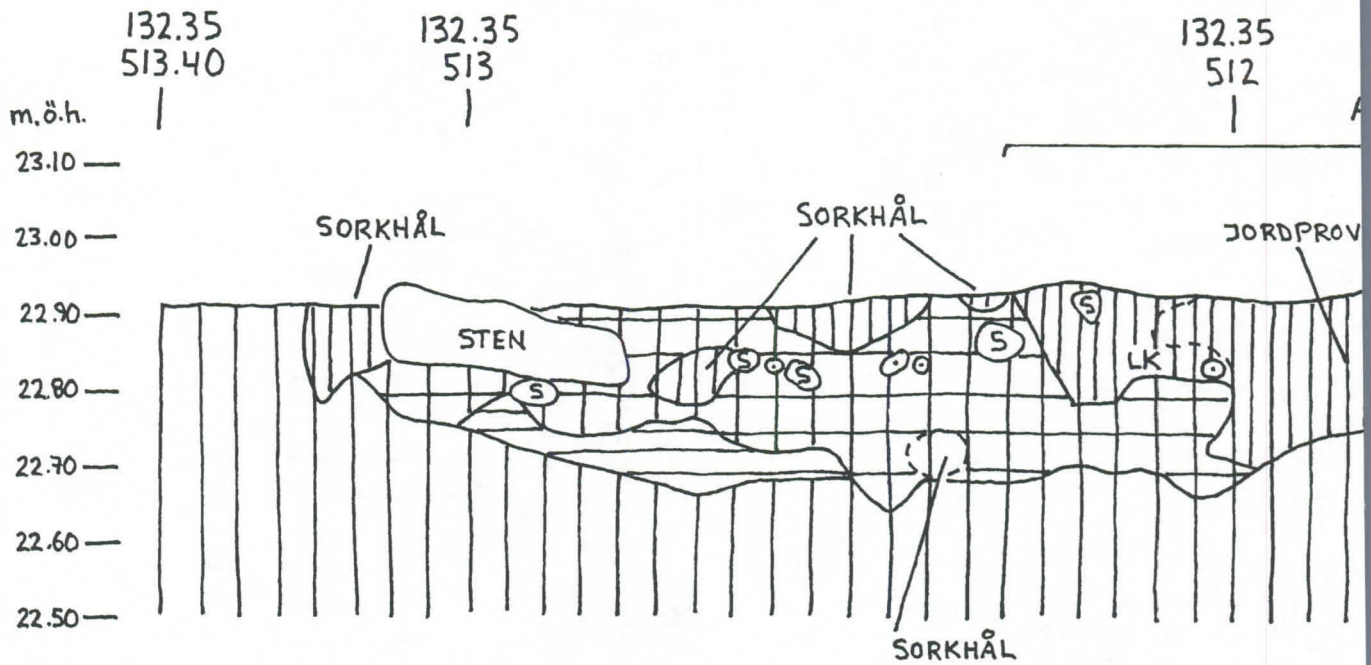

VÖRÅ, PÖRNULLBACKEN, ANL. 8680 & 8720, PROFIL 4 FRÅN

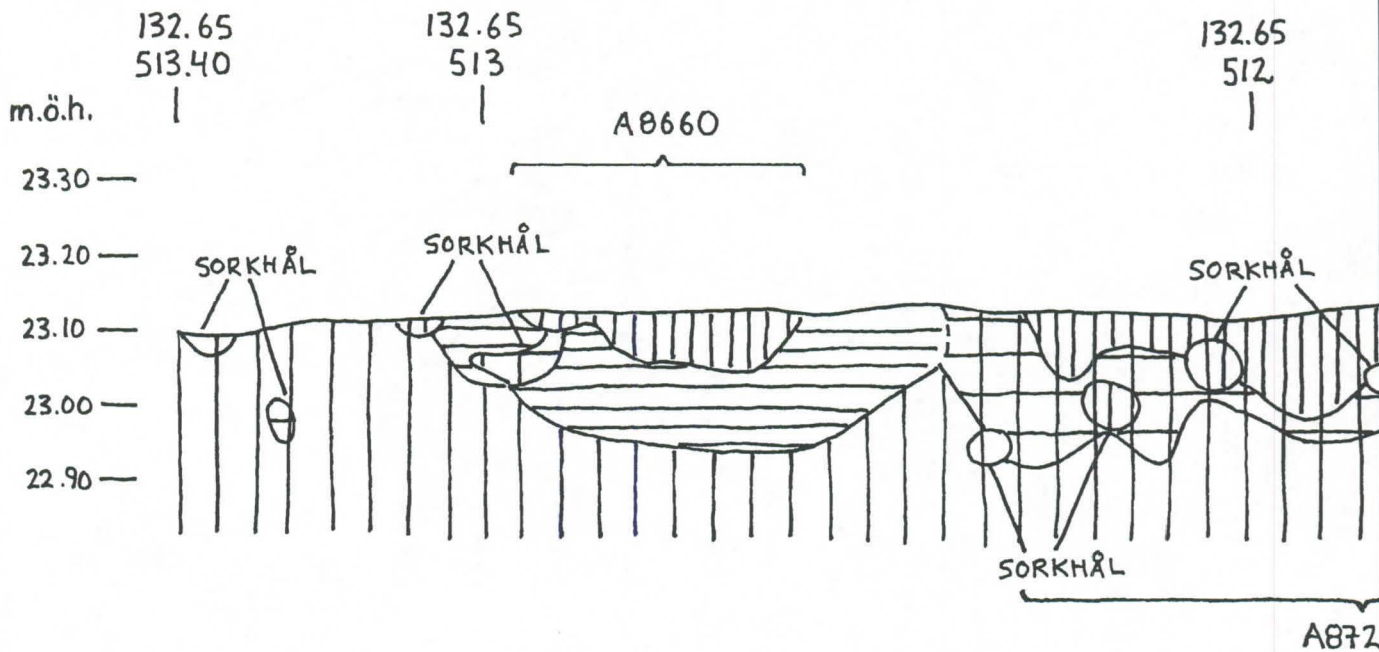

VÖRÅ, PÖRNULLBACKEN, ANL. 8660 & 8720, PROFIL 3 FRÅN

132
512
|

132
511
|

132
510
|

STUBBE

VÖRÅ
PÖRNULLBACKEN
ANL. 8720
PROFIL 5 FRÅN N
SKALA 1:10
LILIAN PETTERSSON
99.06.30

m.ö.h.

m.ö.h.

23.80 —
23.70 —
23.60 —
23.50 —
23.40 —
23.30 —
23.20 —
23.10 —
23.00 —
22.90 —
22.80 —

— 23.80
— 23.70
— 23.60
— 23.50
— 23.40
— 23.30
— 23.20
— 23.10
— 23.00
— 22.90
— 22.80

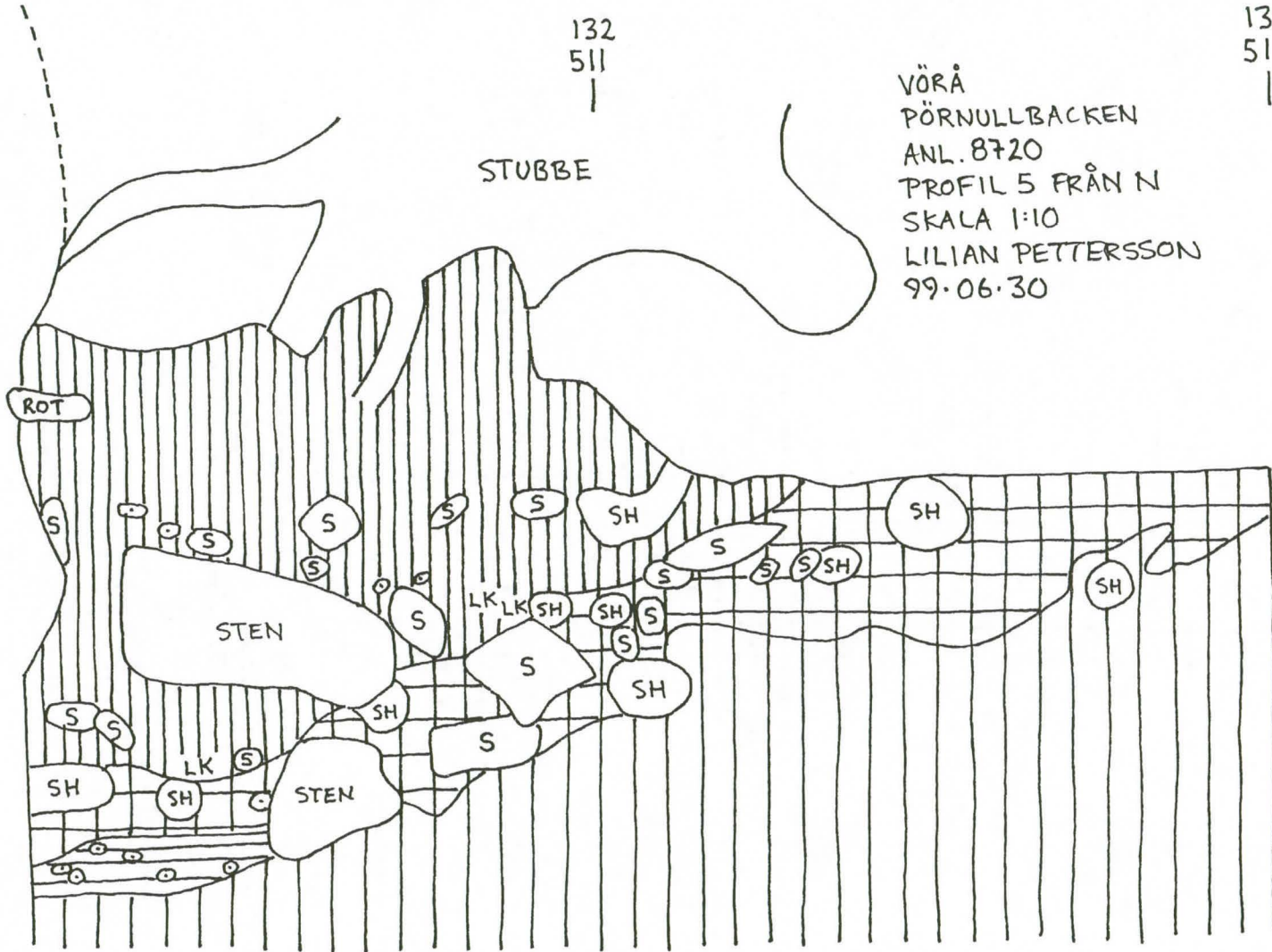

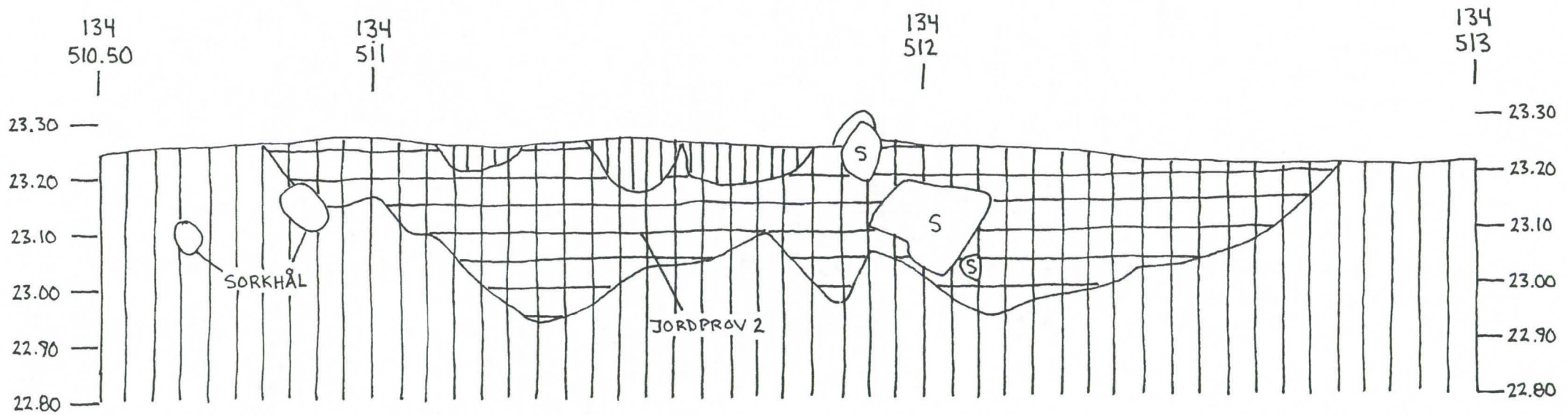

YÖRÅ
 PÖRNULLBACKEN
 ANL. 8780
 PROFIL FRÅN S
 SKALA 1:10
 LAURI SKANTSI
 99.06.20

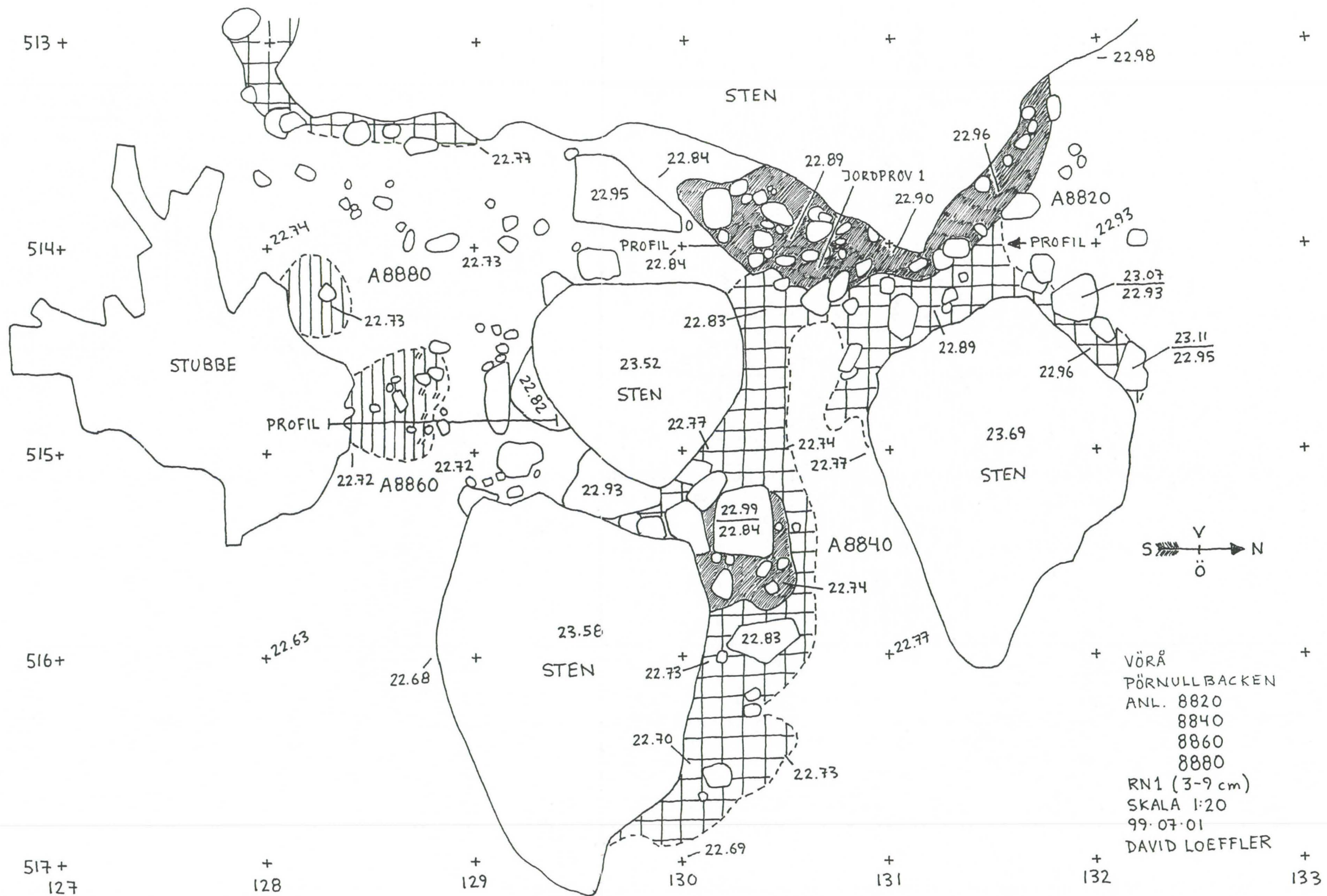

VÖRÅ
 PÖRNULLBACKEN
 ANL. 8820
 8840
 8860
 8880
 RN1 (3-9 cm)
 SKALA 1:20
 99.07.01
 DAVID LOEFFLER

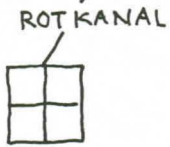
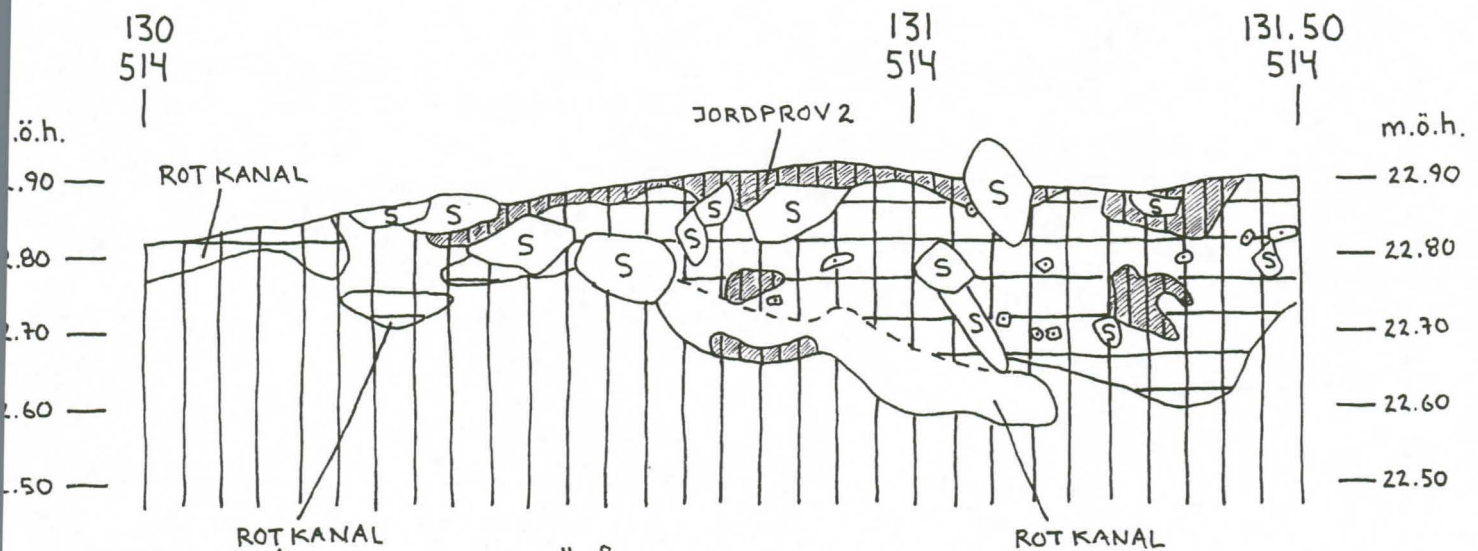

VÖRÅ
 PÖRNULLBACKEN
 ANL. 8820
 PROFIL FRÅN Ö
 SKALA 1:10
 99.07.03
 ANN-HELEN SUND

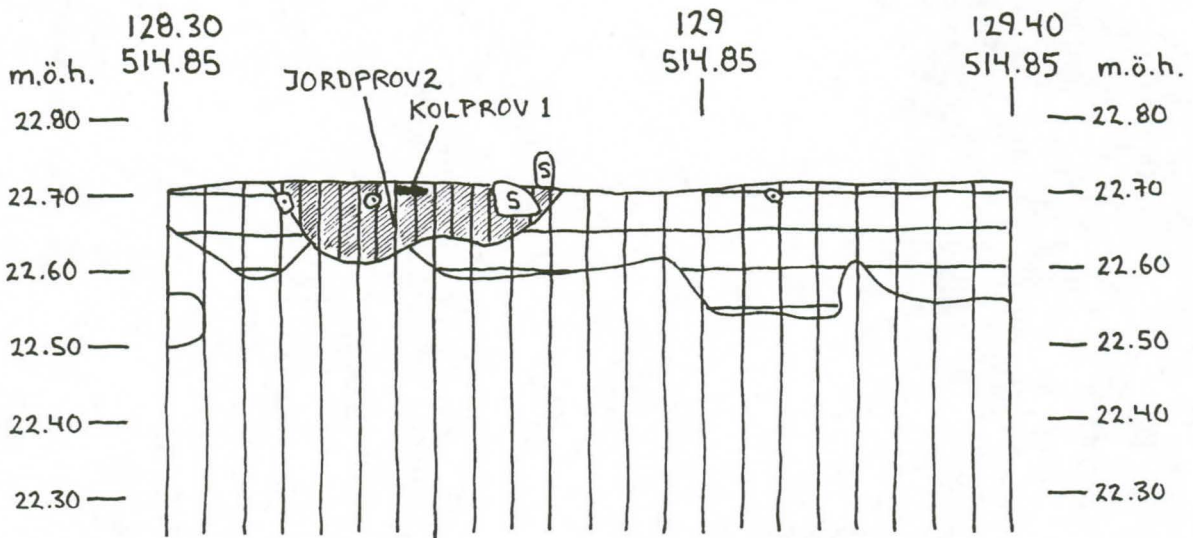

VÖRÅ
 PÖRNULLBACKEN
 ANL. 8860
 PROFIL FRÅN Ö
 SKALA 1:10
 99.07.03
 LAURI SKANTSI

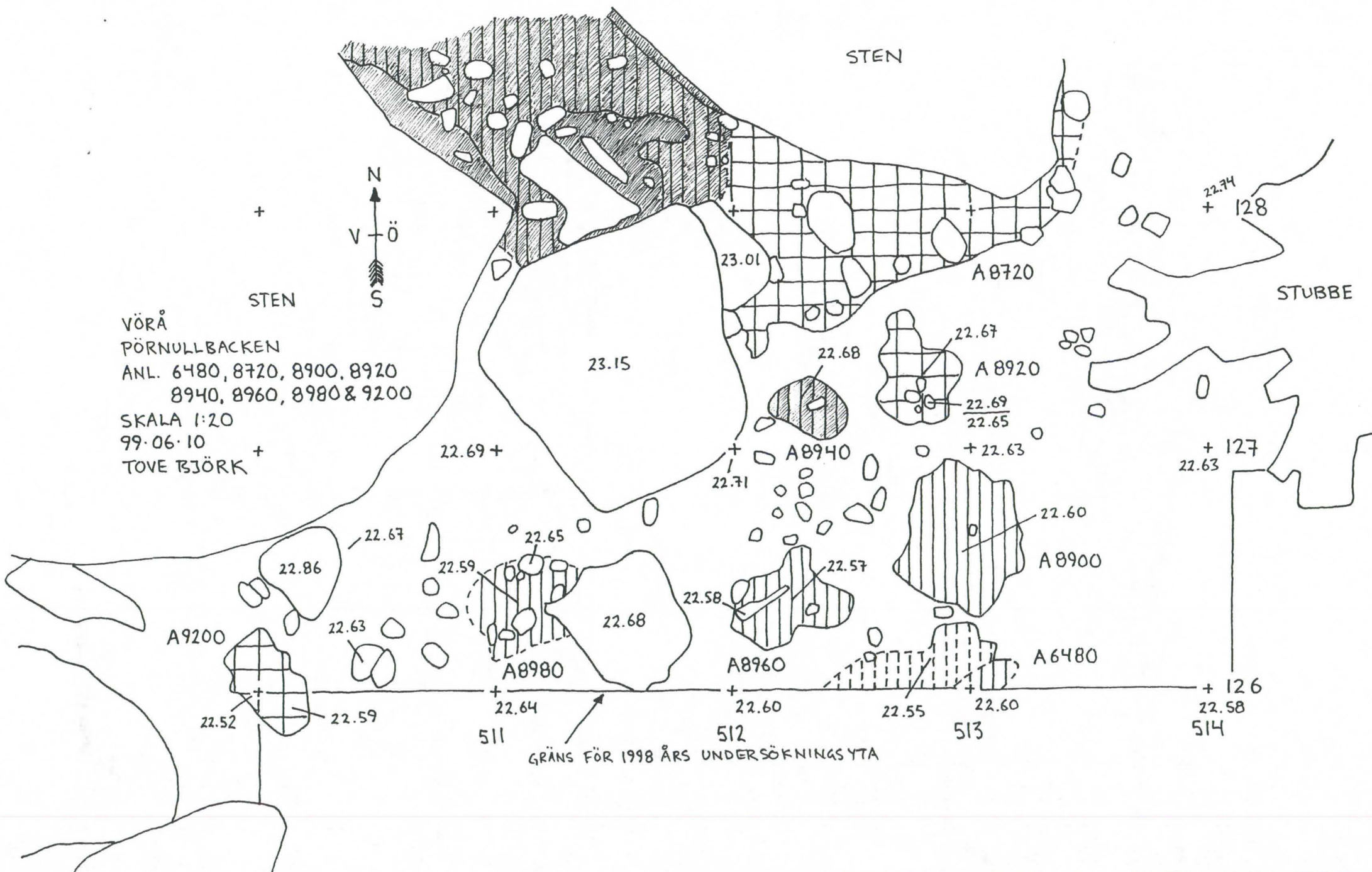

VÖRÅ
 PÖRNULLBACKEN
 ANL. 6480, 8720, 8900, 8920
 8940, 8960, 8980 & 9200
 SKALA 1:20
 99-06-10
 TOVE BJÖRK



A9200

22.52

22.59

22.86

22.63

22.67

22.59

22.65

A8980

22.64

511

22.68

22.58

A8960

22.60

512

22.57

22.55

22.60

513

A6480

22.60

514

22.60

A8900

22.67

A8920

22.69

22.65

+ 22.63

22.68

A8940

22.71

23.15

23.01

A8720

22.74
+ 128

STUBBE

+ 127
22.63

+ 126
22.58

GRÄNS FÖR 1998 ÅRS UNDERSÖKNINGSYTA

STEN

STEN

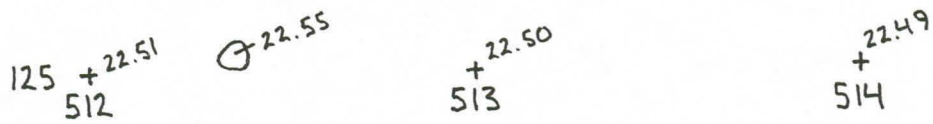
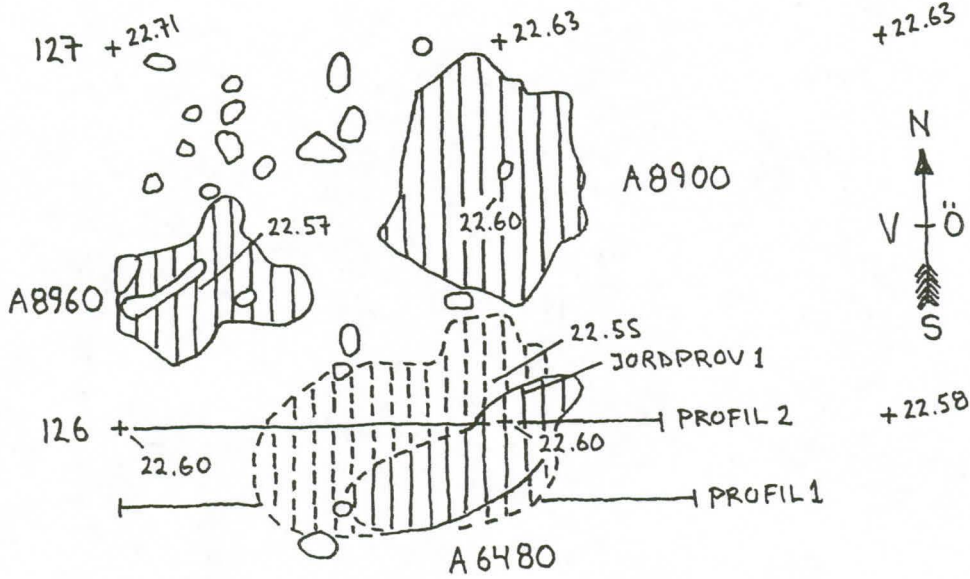

VÖRÅ, PÖRNÜLLBACKEN, ANL. 6480, SKALA 1:20

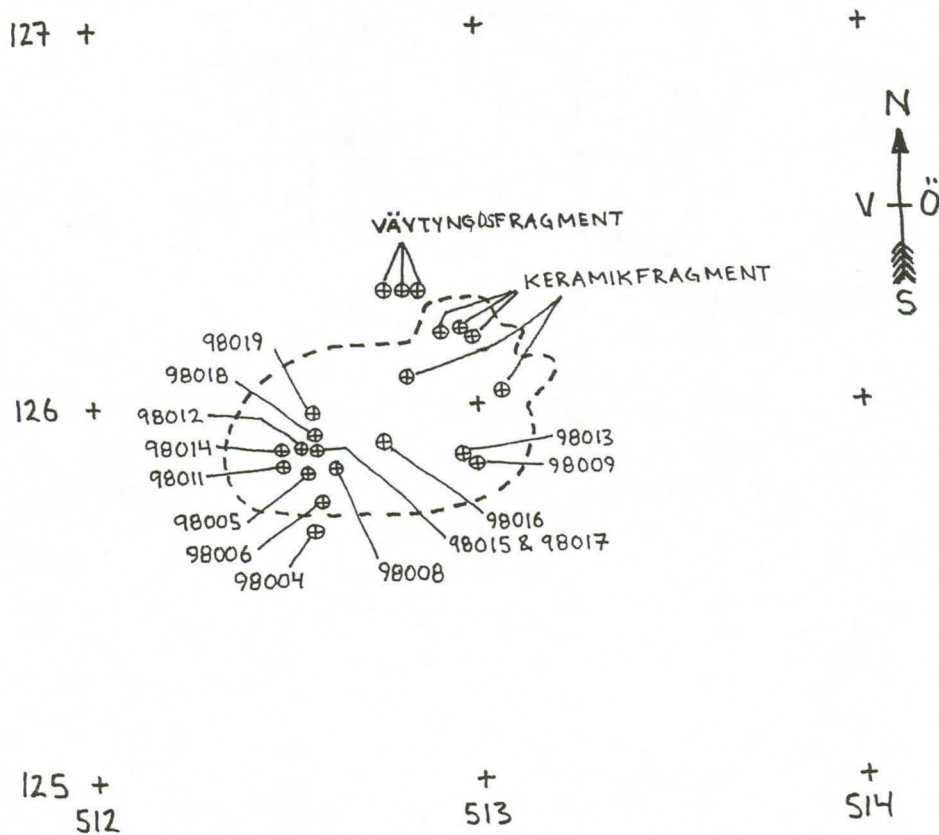

VÖRÅ, PÖRNÜLLBACKEN, ANL 6480, FYND, SKALA 1:20

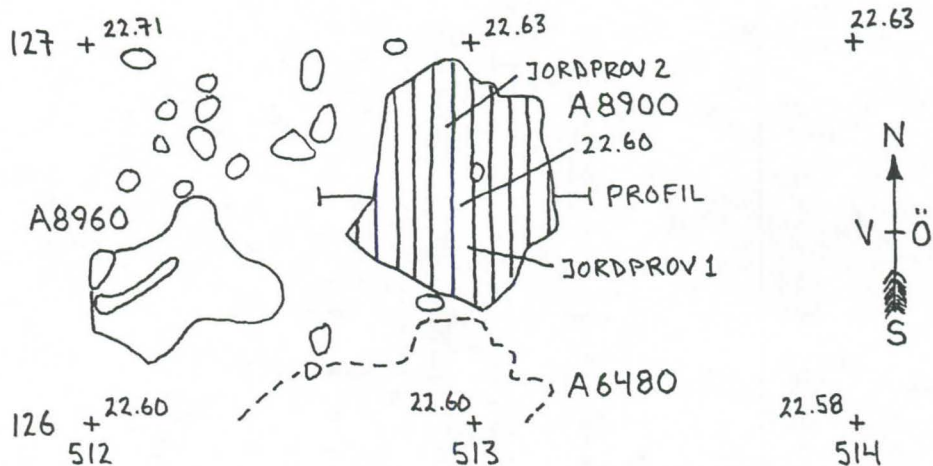

VÖRÅ
PÖRNULLBACKEN
ANL. 8900
SKALA 1:20

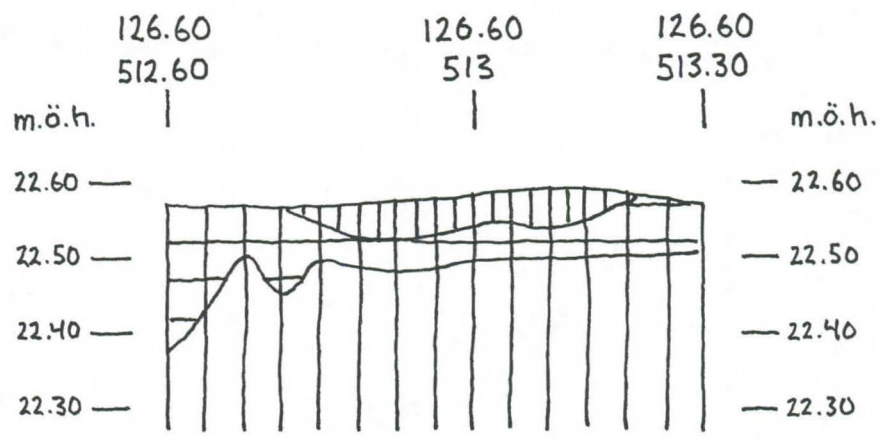

VÖRÅ
PÖRNULLBACKEN
ANL. 8900
PROFIL FRÅN S
SKALA 1:10
99.07.07
MARINA ANDERSSON

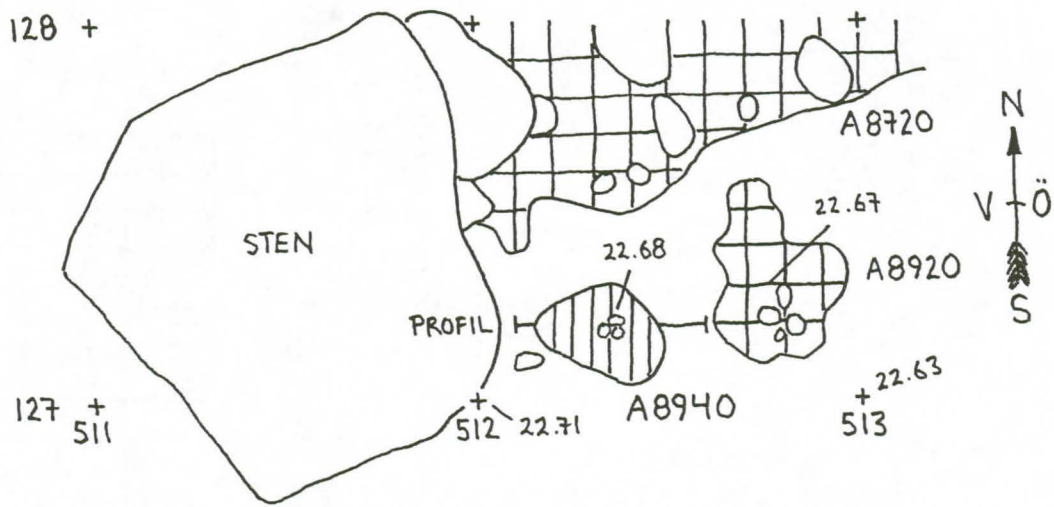

VÖRÅ
 PÖRNÜLLBACKEN
 ANL. 8940
 SKALA 1:20

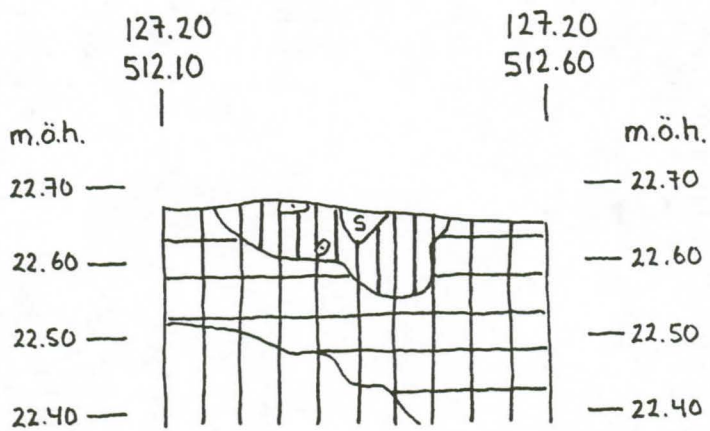

VÖRÅ
 PÖRNÜLLBACKEN
 ANL. 8940
 PROFIL FRÅN S
 SKALA 1:10
 MARINA ANDERSSON
 99.07.09

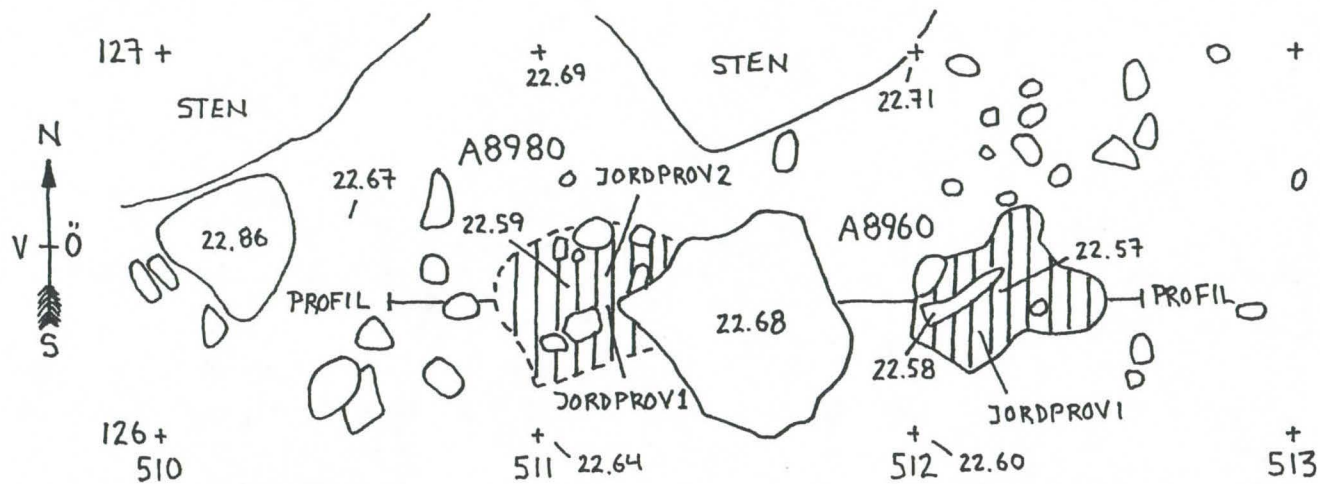

VÖRÅ
PÖRNULLBACKEN
ANL. 8960 & 8980
SKALA 1:20

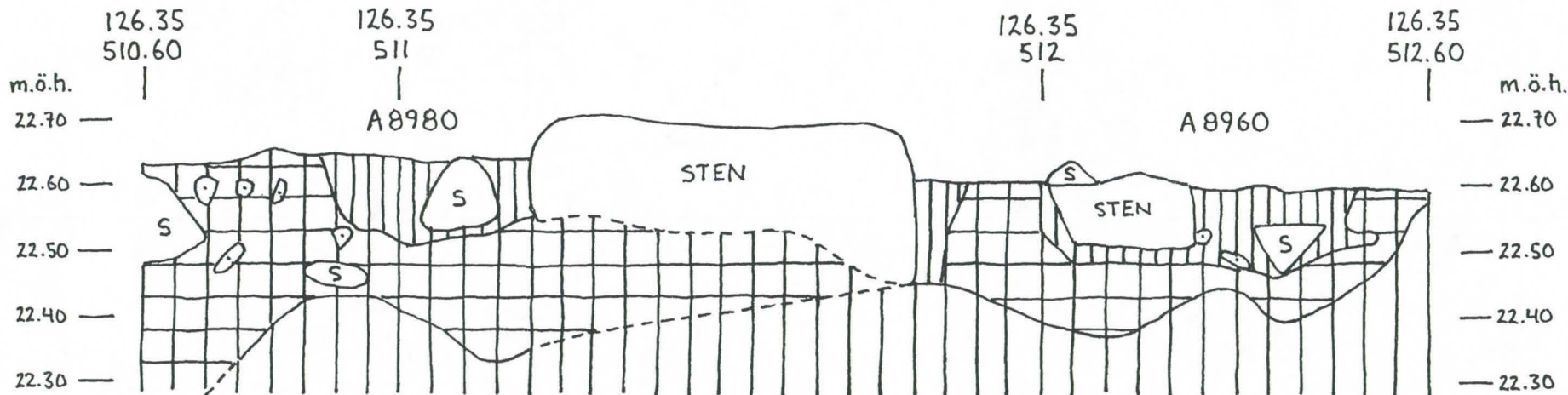

VÖRÅ, PÖRNULLBACKEN, ANL. 8960 & 8980, PROFIL FRÅN S, SKALA 1:10, MARINA ANDERSSON

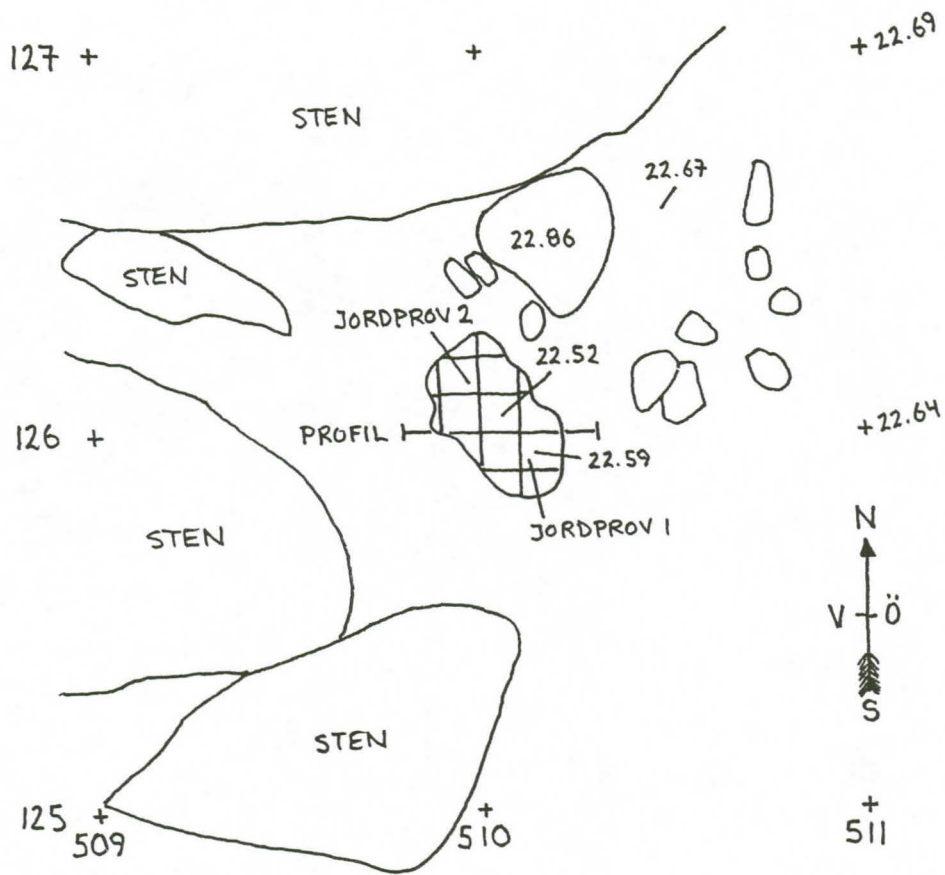

VÖRÅ
 PÖRNULLBACKEN
 ANL. 9200
 SKALA 1:20

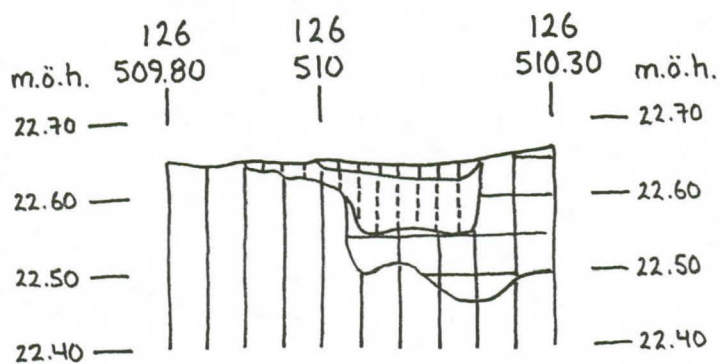

VÖRÅ
 PÖRNULLBACKEN
 ANL. 9200
 PROFIL FRÅN S
 SKALA 1:10
 MARINA ANDERSSON
 99.07.12

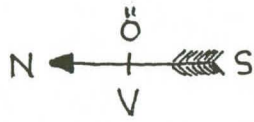

VÖRÅ
PÖRNULLBACKEN
ANL. 6500
6520
9000
9160
9180
SKALA 1:20
99.07.05
CHARLOTTA HELGESSON

510 +

+

+

+

+

+

+22.25

+22.27

22.39

509 +

+

STEN
22.64

22.54

22.43

+
STEN
22.90

22.36

GRÄNSEN FÖR 1998 ÅRS UNDERSÖKNINGSOMRÅDE

22.28

22.28

A 6520

22.24

+22.35

GRÄNSEN FÖR 1998 ÅRS
UNDERSÖKNINGSOMRÅDE

508 +

+

+22.42

22.36

+22.44

22.41

A 9000

22.36

22.29

22.25

+22.40

STEN

+22.38

507 +

+

STEN

22.64

22.47

22.43

+22.67

A 6500

+22.45

22.50

+
STEN

22.41

22.42

+22.33

A 6520

+22.32

22.27

+22.48

506 +

+

124

123

122 GRÄNSEN FÖR 1999

121

ÅRS UNDERSÖKNINGSOMRÅDE

120

119

118

22.62

22.37

22.38

A 9180

22.30

+22.36

A 9160

+22.31

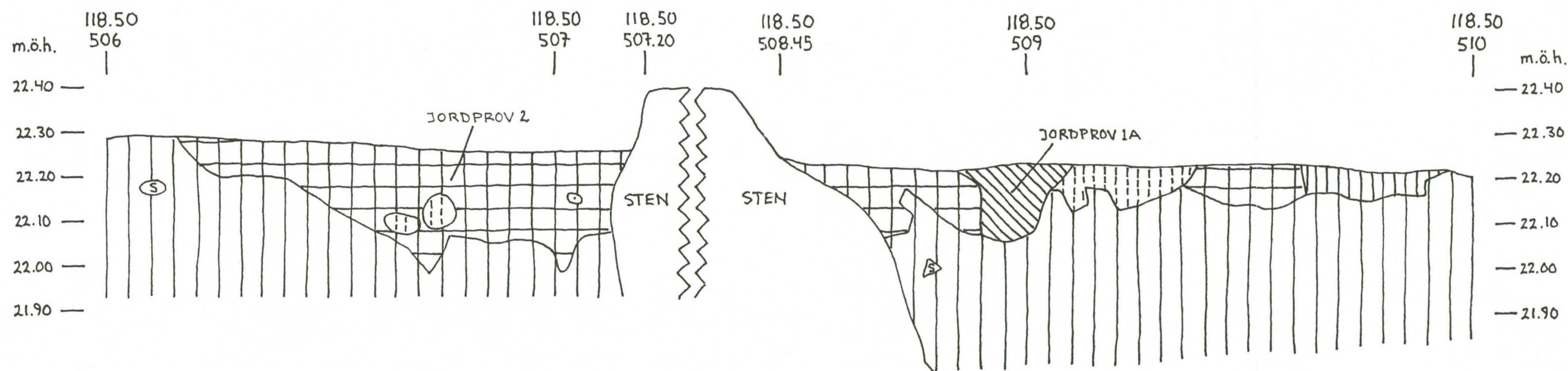

VÖRÅ, PÖRNULLBACKEN, ANL. 6520, PROFIL 1 FRÅN S, SKALA 1:10, 99-07-12, LINDA GRANFORS, JONAS FORTH & LAURI SKANTSI

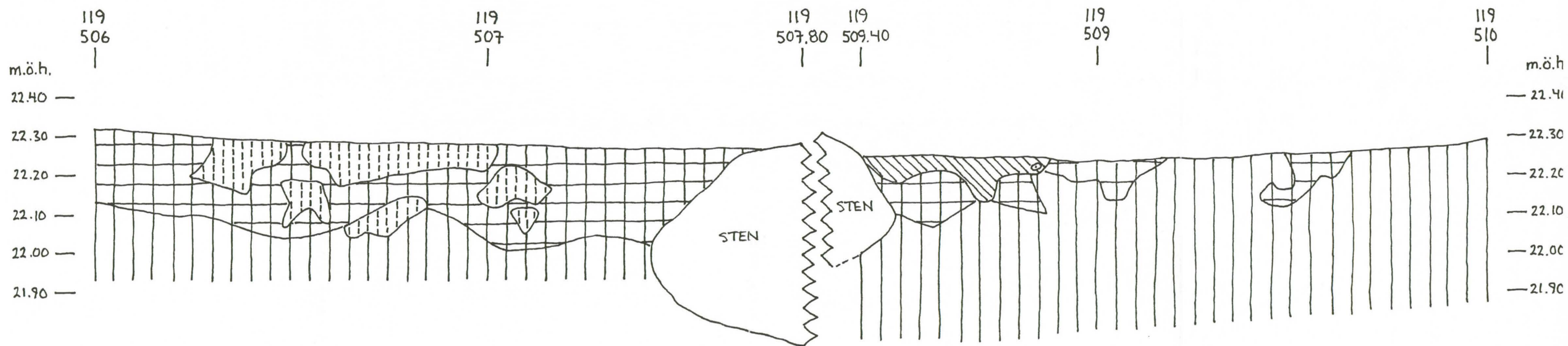

VÖRÅ, PÖRNULLBACKEN, ANL. 6520, PROFIL 2 FRÅN S, SKALA 1:10, 99-07-12, LINDA GRANFORS, JONAS FORTH & LAURI SKANTSI

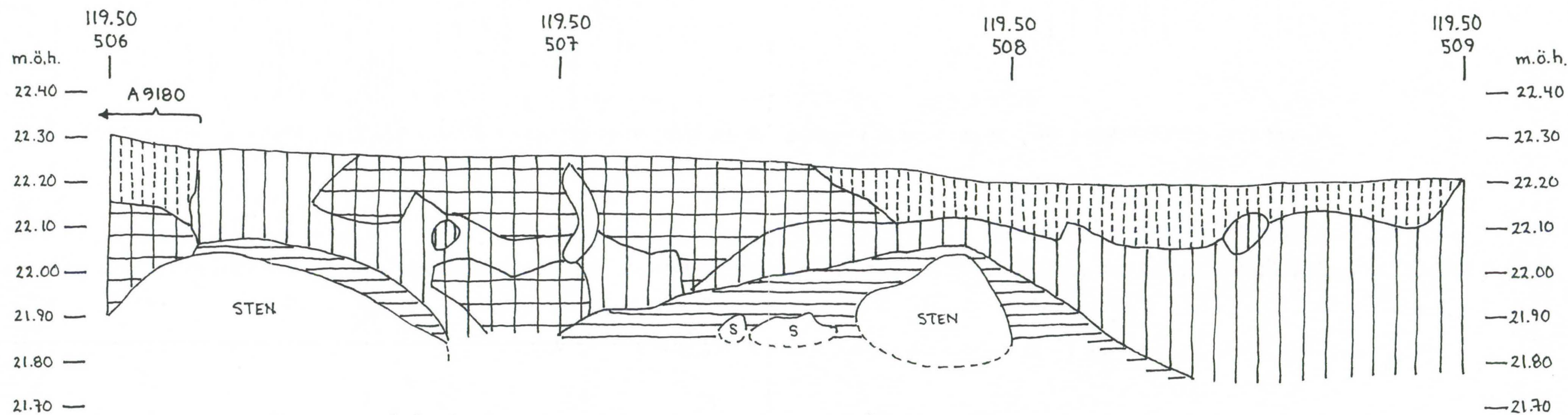

VÖRÅ, PÖRNULBACKEN, ANL. 6520, PROFIL 3 FRÅN S, SKALA 1:10, 99.07.12

JONAS FORTH & LAURI SKANTSI

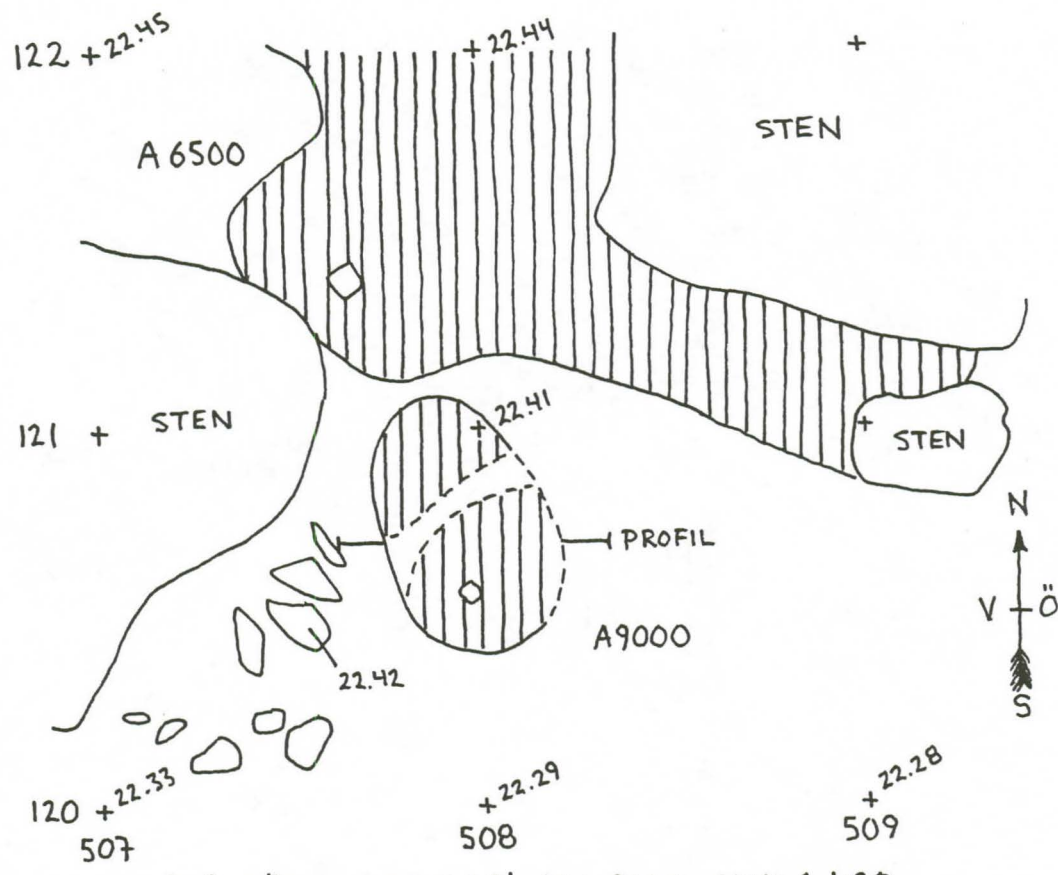

VÖRÅ, PÖRNÜLLBACKEN, ANL. 9000, SKALA 1:20

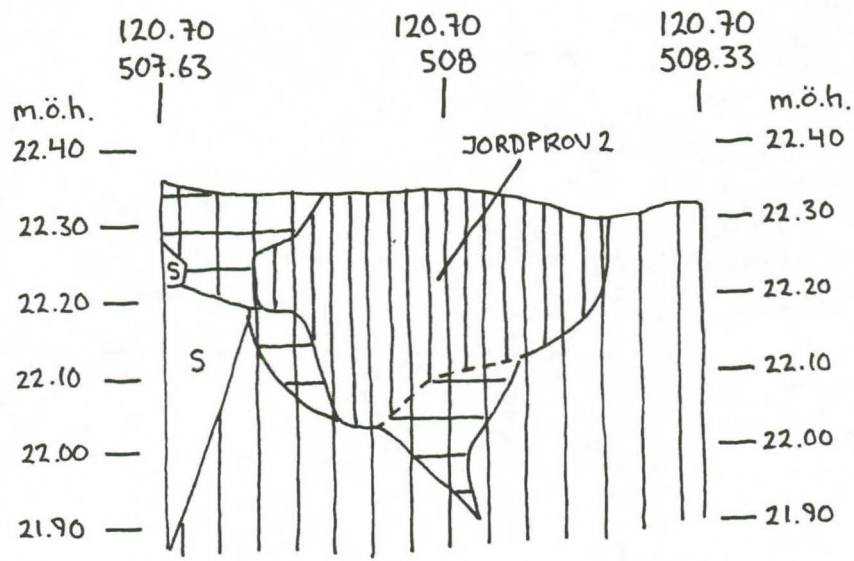

VÖRÅ
PÖRNÜLLBACKEN
ANL. 9000
PROFIL FRÅN 5
SKALA 1:10
99.07.14
LINDA GRANFORS & JONAS FORTH

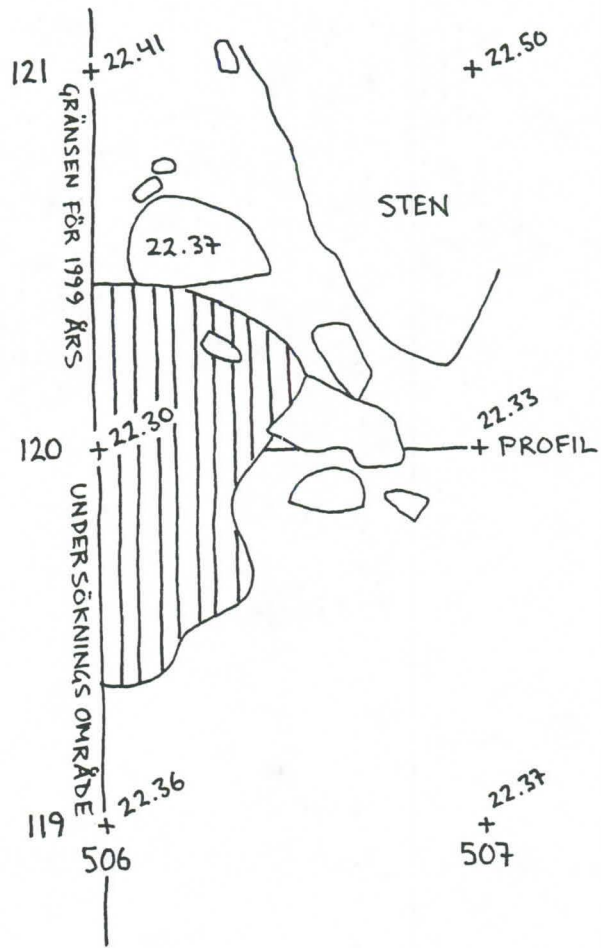

VÖRÅ
PÖRNÜLLBACKEN
ANL. 9180
SKALA 1:20

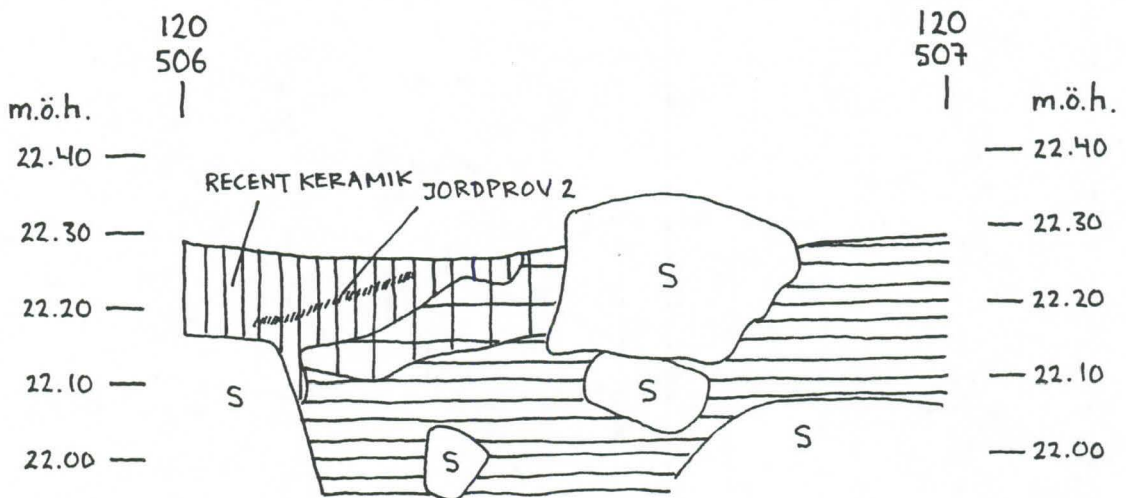

VÖRÅ
PÖRNÜLLBACKEN
ANL. 9180
PROFIL FRÅN S
SKALA 1:10
LAURI SKANTSI
99.07.10

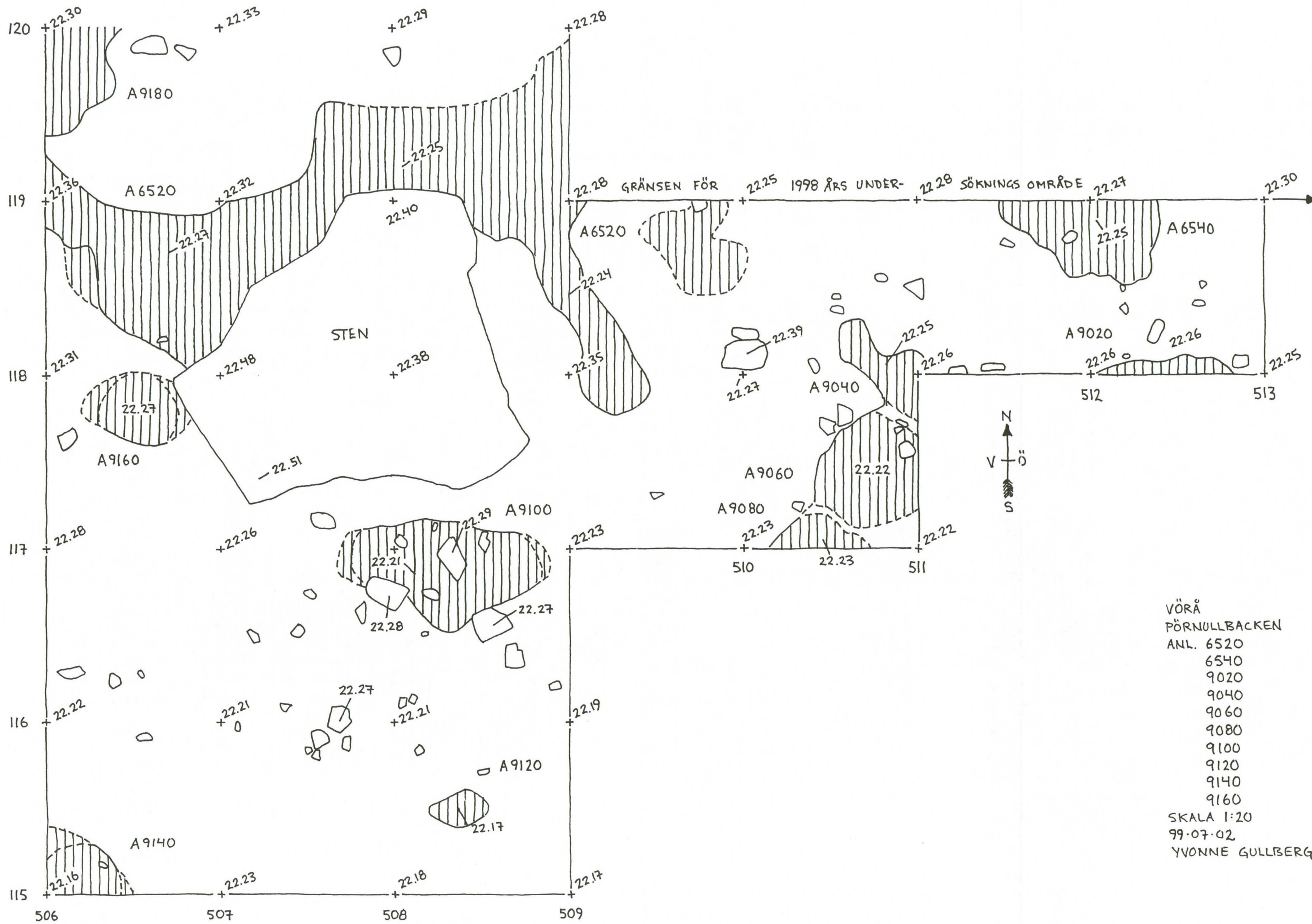

VÖRÅ
 PÖRNÜLLBACKEN
 ANL. 6520
 6540
 9020
 9040
 9060
 9080
 9100
 9120
 9140
 9160
 SKALA 1:20
 99-07-02
 YVONNE GULLBERG

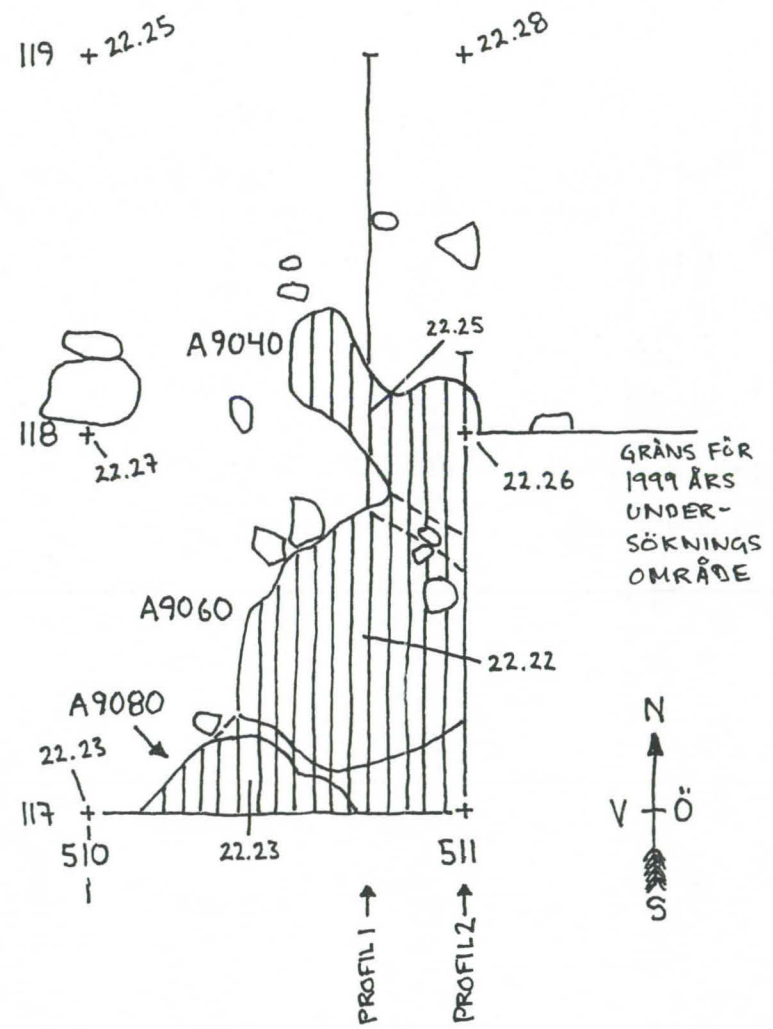

VÖRÅ
PÖRNULLBACKEN
ANL. 9040, 9060 & 9080
SKALA 1:20

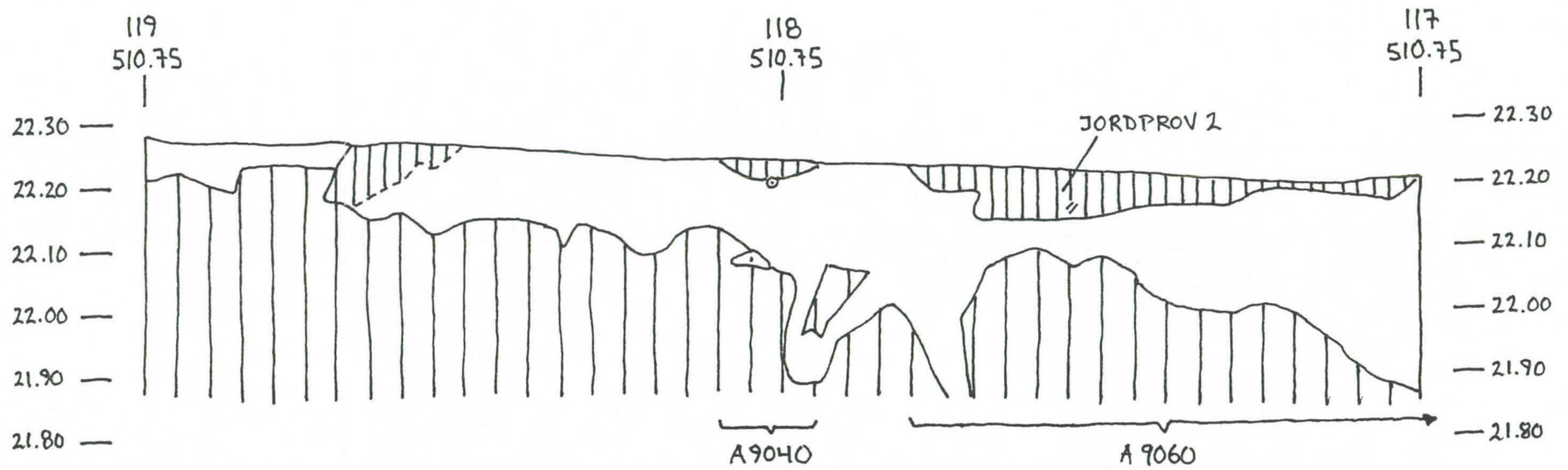

VÖRÅ, PÖRNULLBACKEN, ANL. 9040 & 9060, PROFIL 1 FRÅN V, SKALA 1:10
99.07.08 LINDA GRANFORS & JONAS FORTH

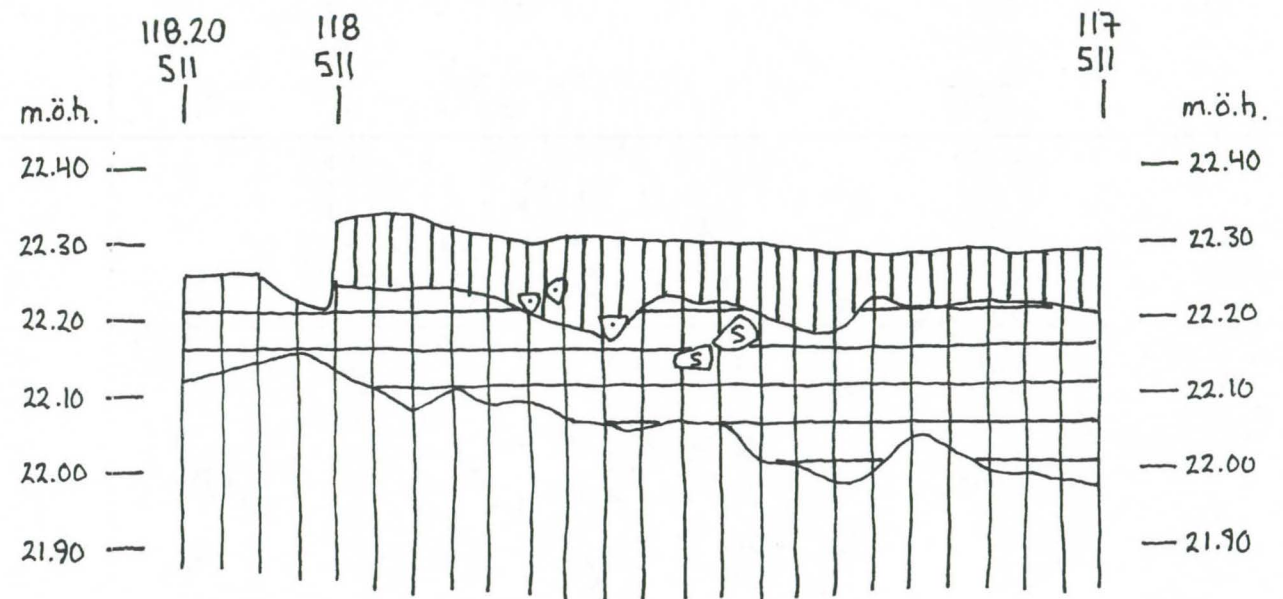

VÖRÅ, PÖRNULLBACKEN, ANL. 9040 & 9060
PROFIL 2 FRÅN V, SKALA 1:10
99.07.09 LINDA GRANFORS & JONAS FORTH

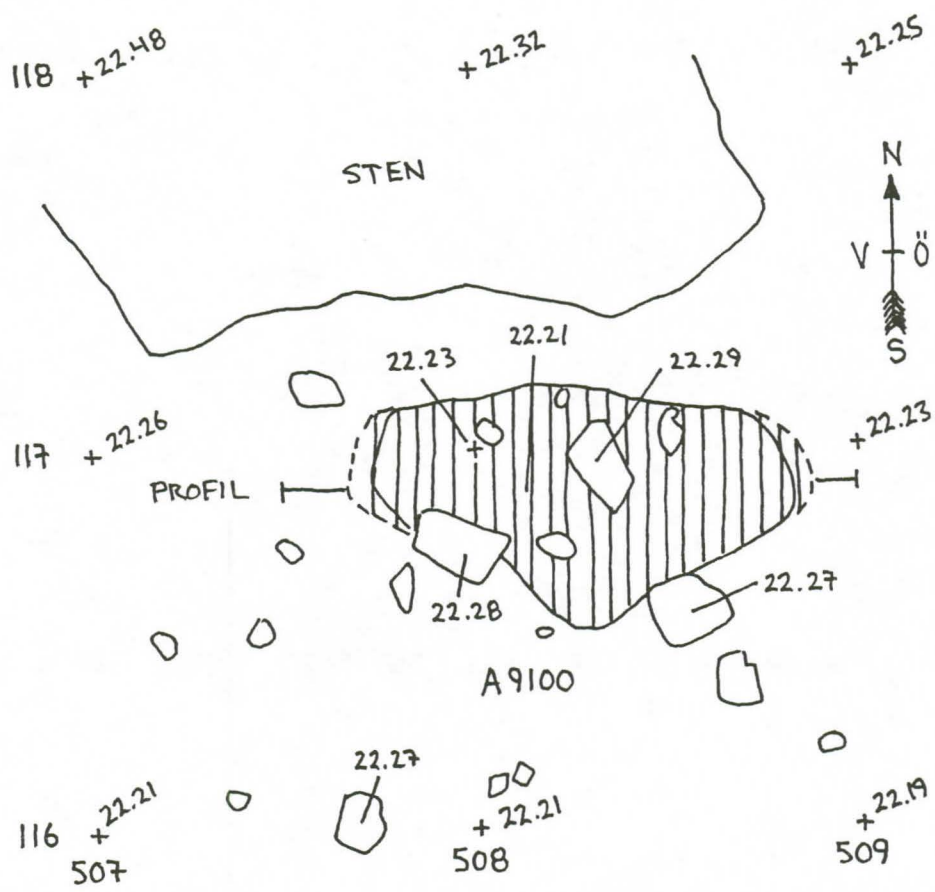

VÖRÅ, PÖRNULLBACKEN, ANL. 9100, SKALA 1:20

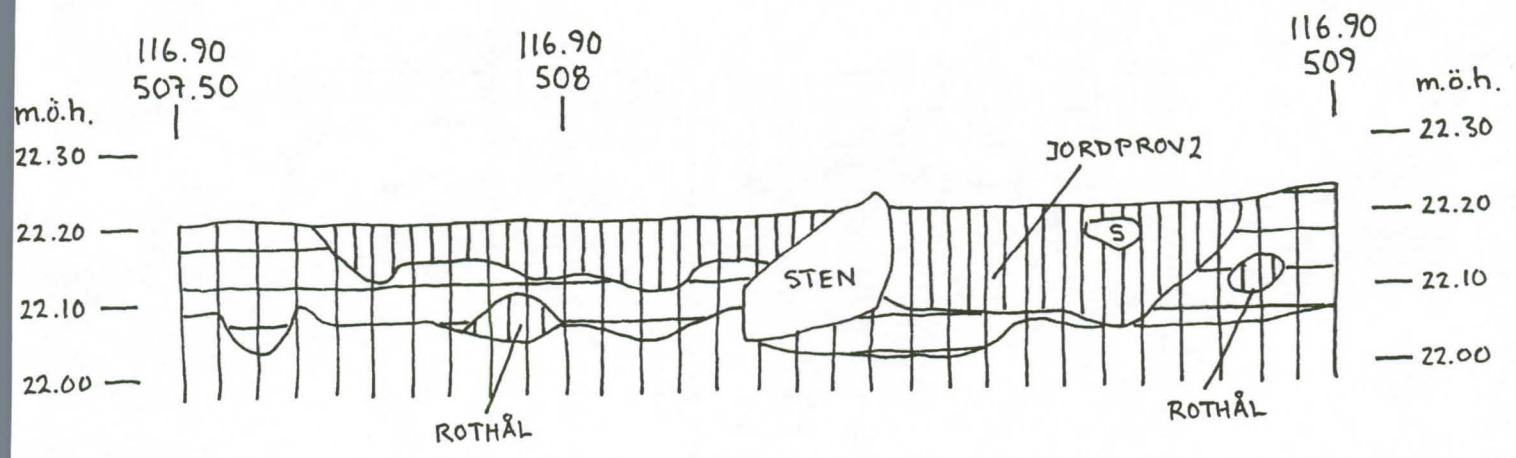

VÖRÅ
 PÖRNULLBACKEN
 ANL. 9100
 PROFIL FRÅN S
 SKALA 1:10
 99.07.14
 MAHMOOD SAL

116 +22.21
0



+22.21

+22.19

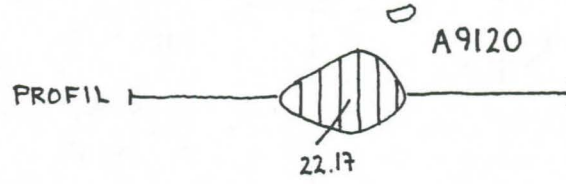

115 +22.23
507

+22.18
508

+22.17
509

VÖRÅ, PÖRNULLBACKEN, ANL. 9120, SKALA 1:20

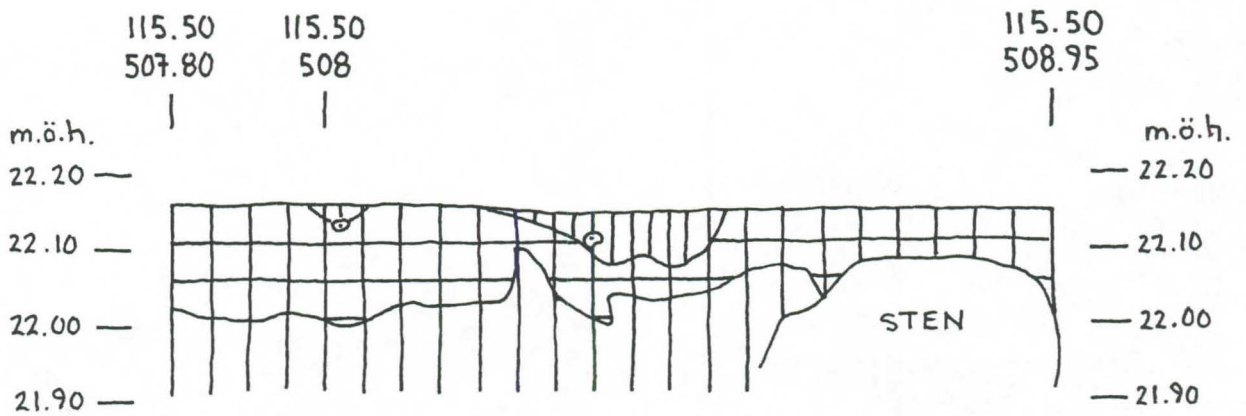

VÖRÅ
PÖRNULLBACKEN
ANL. 9120
PROFIL FRÅN S
SKALA 1:10
99.07.13
MAHMOOD SAL

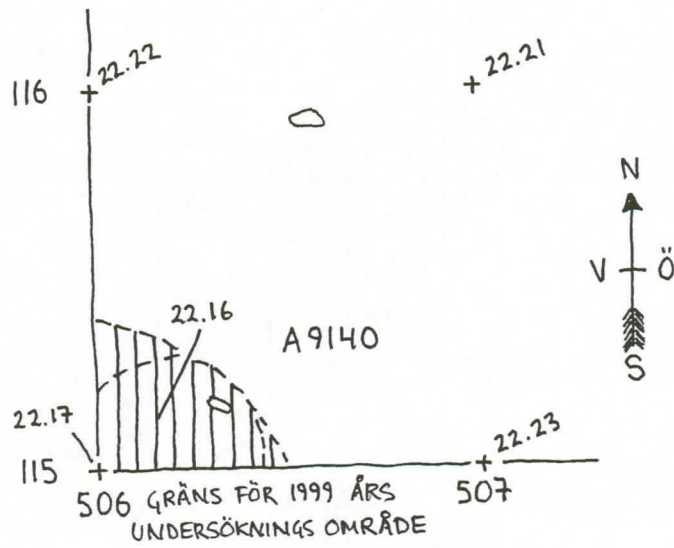

VÖRÅ, PÖRNULLBACKEN, ANL. 9140, SKALA 1:20

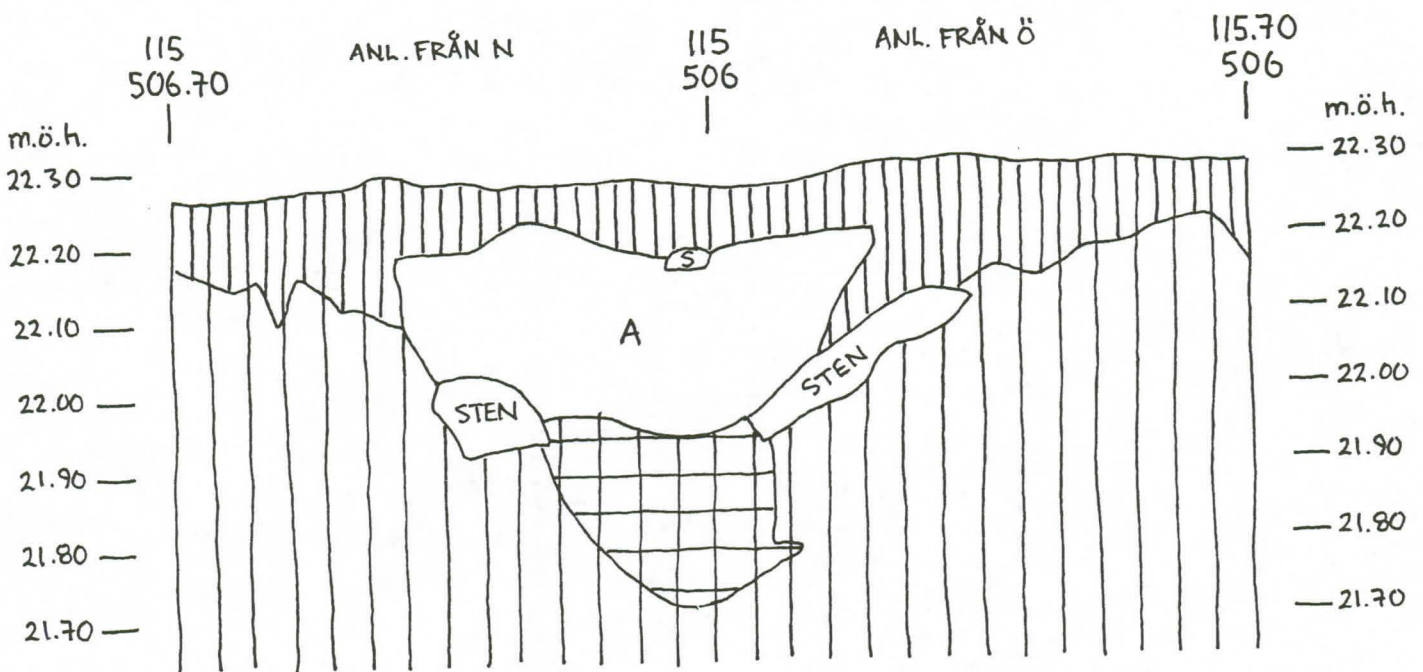

VÖRÅ
 PÖRNULLBACKEN
 ANL. 9140
 PROFIL FRÅN N OCH Ö
 SKALA 1:10
 99.07.09
 AMIR MOGHADDAM

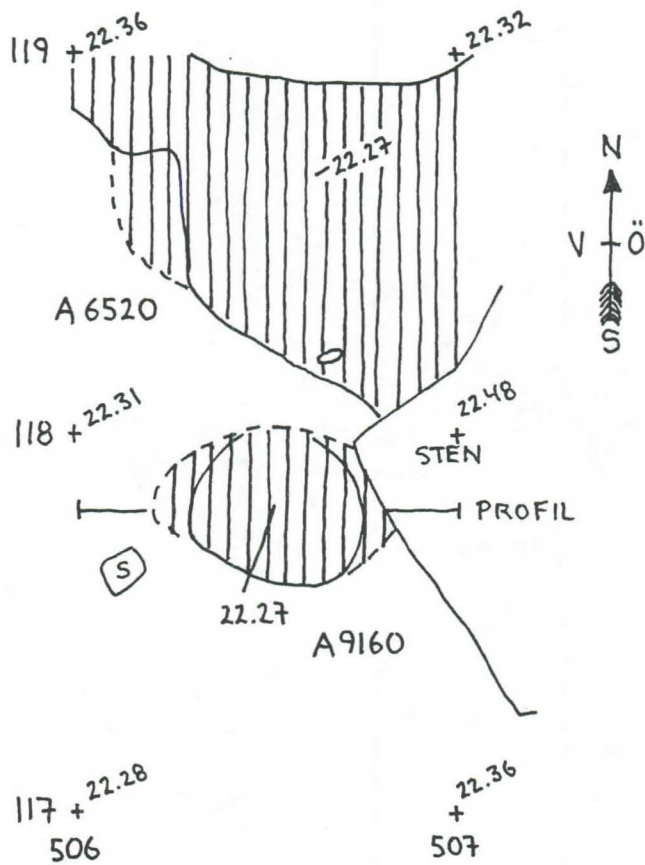

VÖRÅ, PÖRNULLBACKEN, ANL. 9160
SKALA 1:20

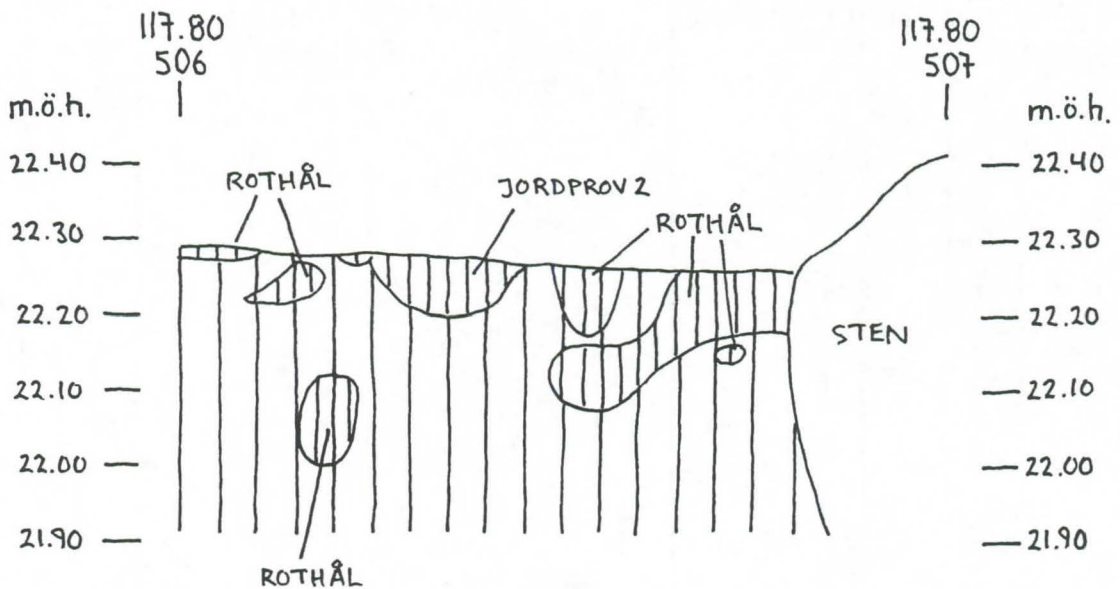

VÖRÅ
 PÖRNULLBACKEN
 ANL. 9160
 PROFIL FRÅN S
 SKALA 1:10
 99.07.13
 LAURI SKANTSI

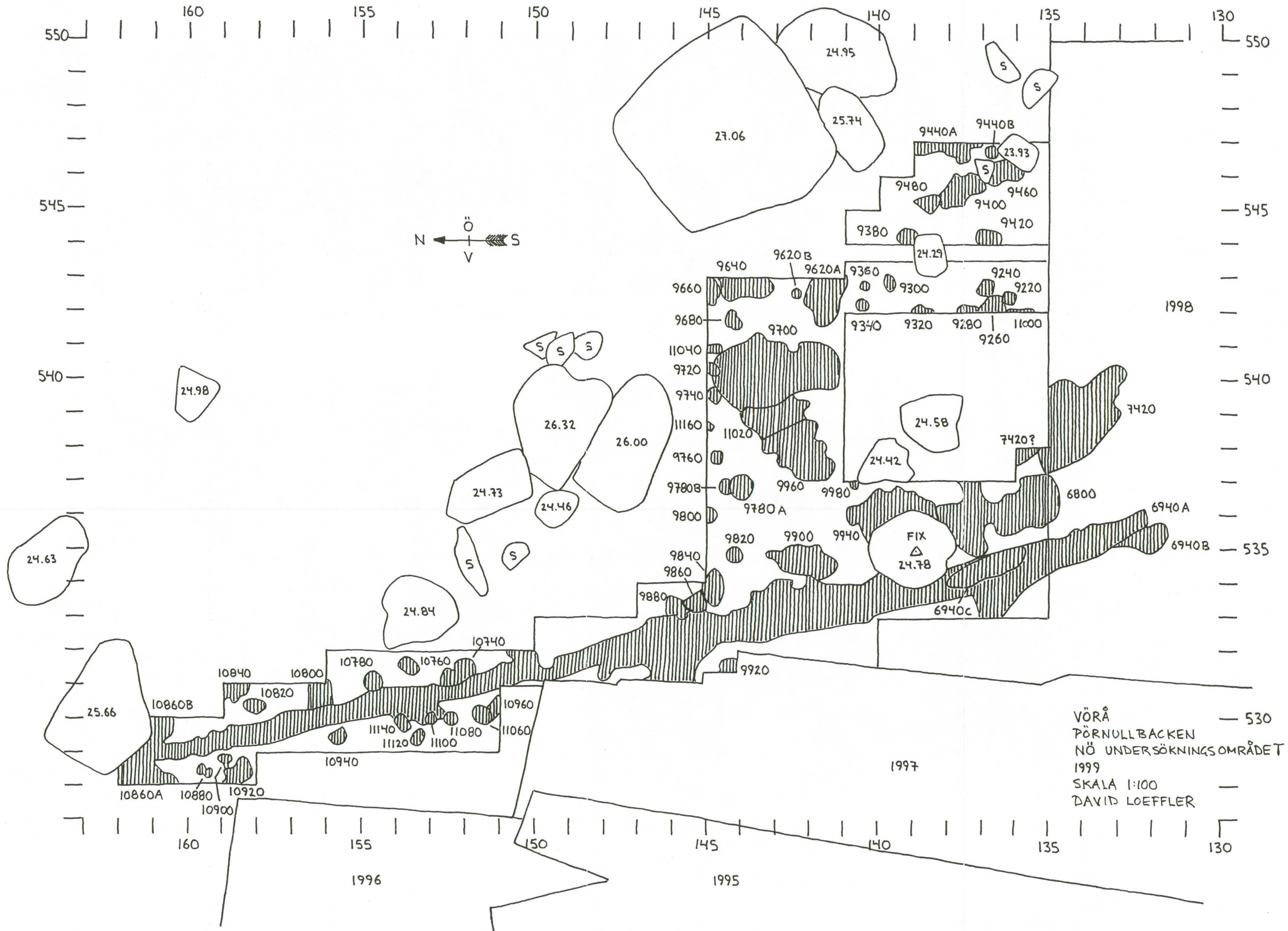

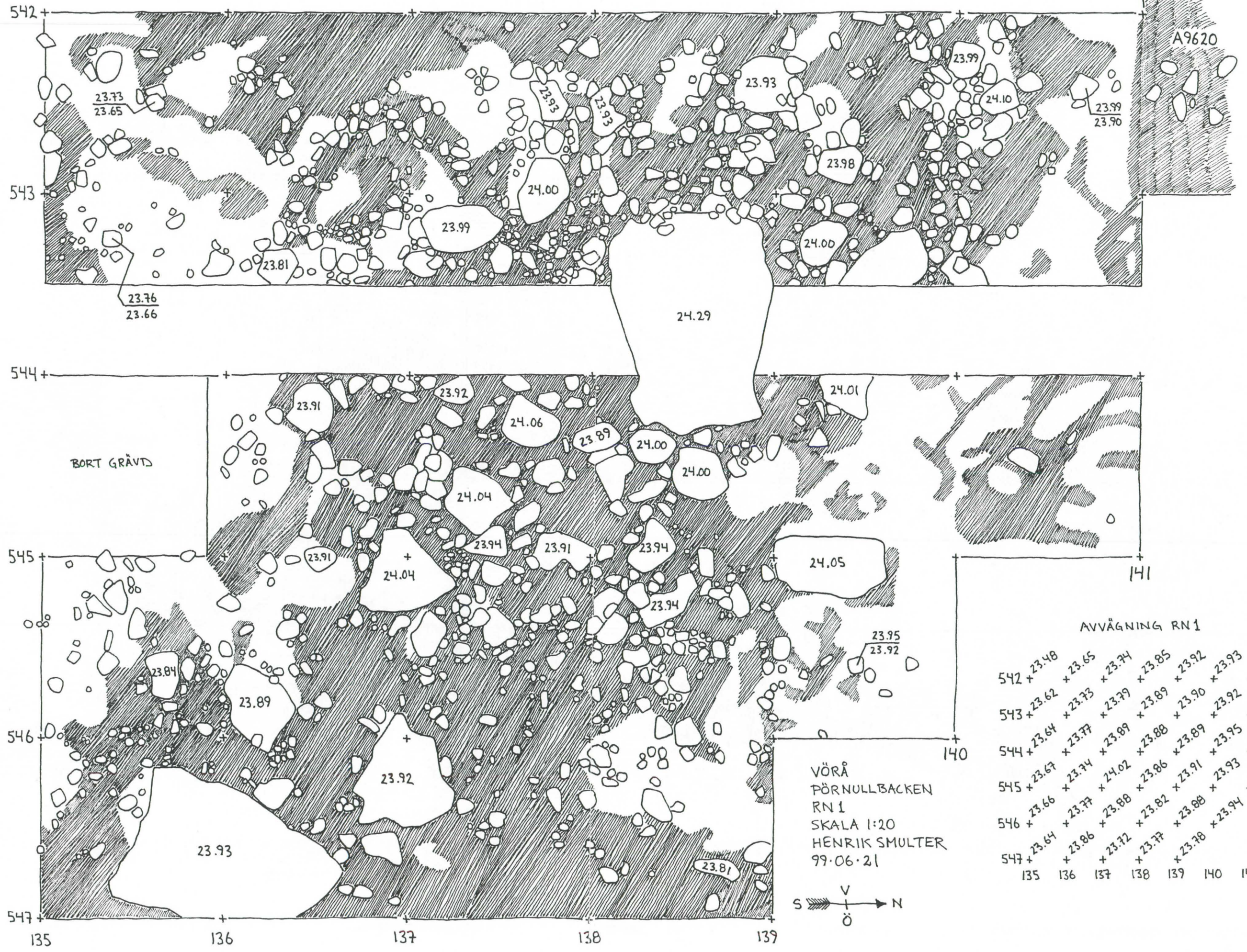

542 +
543 +
544 +
545 +
546 +
547 +

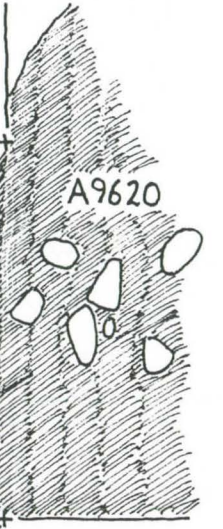
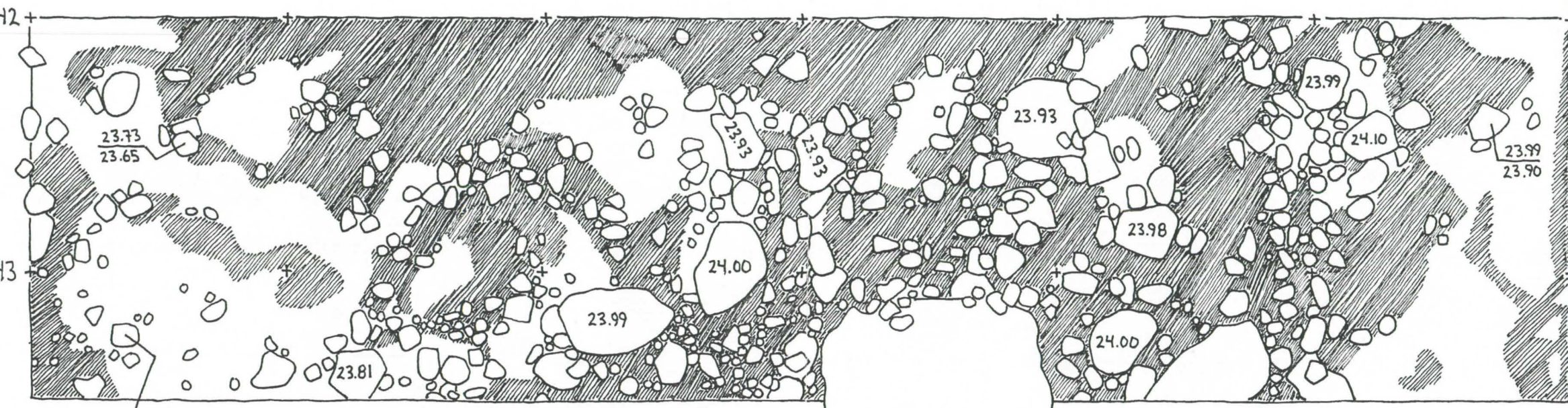

BORT GRÄVDT

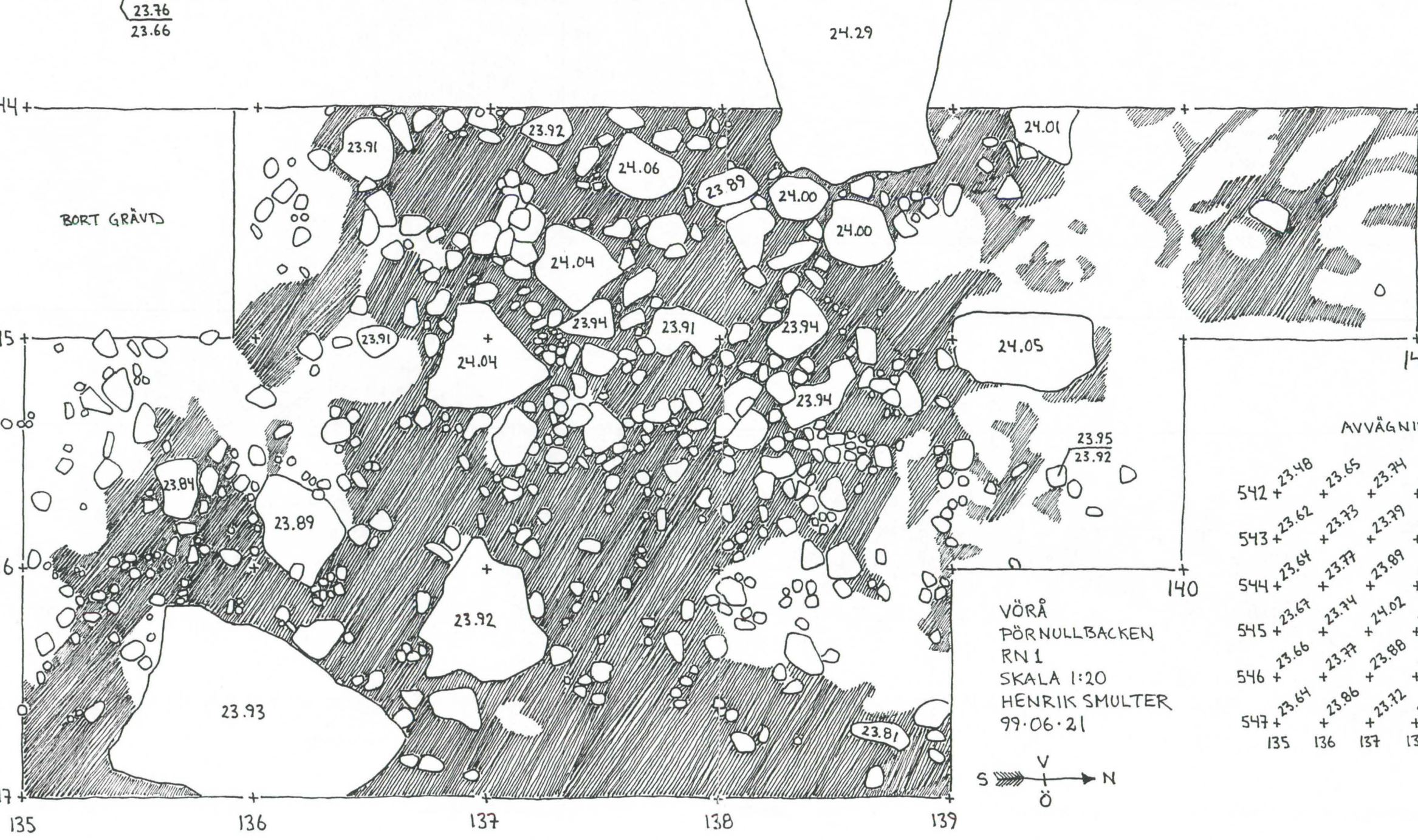

141

135 136 137 138 139

VÖRÅ
PÖRNULBACKEN
RN 1
SKALA 1:20
HENRIK SMULTER
99.06.21

S \leftarrow V \rightarrow N
Ö

AVVÄGNING RN 1

542 +	23.48	+ 23.65	+ 23.74	+ 23.85	+ 23.92	+ 23.93	+ 23.89
543 +	23.62	+ 23.73	+ 23.79	+ 23.89	+ 23.90	+ 23.92	+ 23.91
544 +	23.64	+ 23.77	+ 23.89	+ 23.88	+ 23.89	+ 23.95	+ 23.95
545 +	23.67	+ 23.74	+ 24.02	+ 23.86	+ 23.91	+ 23.93	+ 23.98
546 +	23.66	+ 23.77	+ 23.88	+ 23.82	+ 23.88	+ 23.94	+ 23.98
547 +	23.64	+ 23.86	+ 23.72	+ 23.77	+ 23.78	+ 23.94	+ 23.98
135	136	137	138	139	140	141	

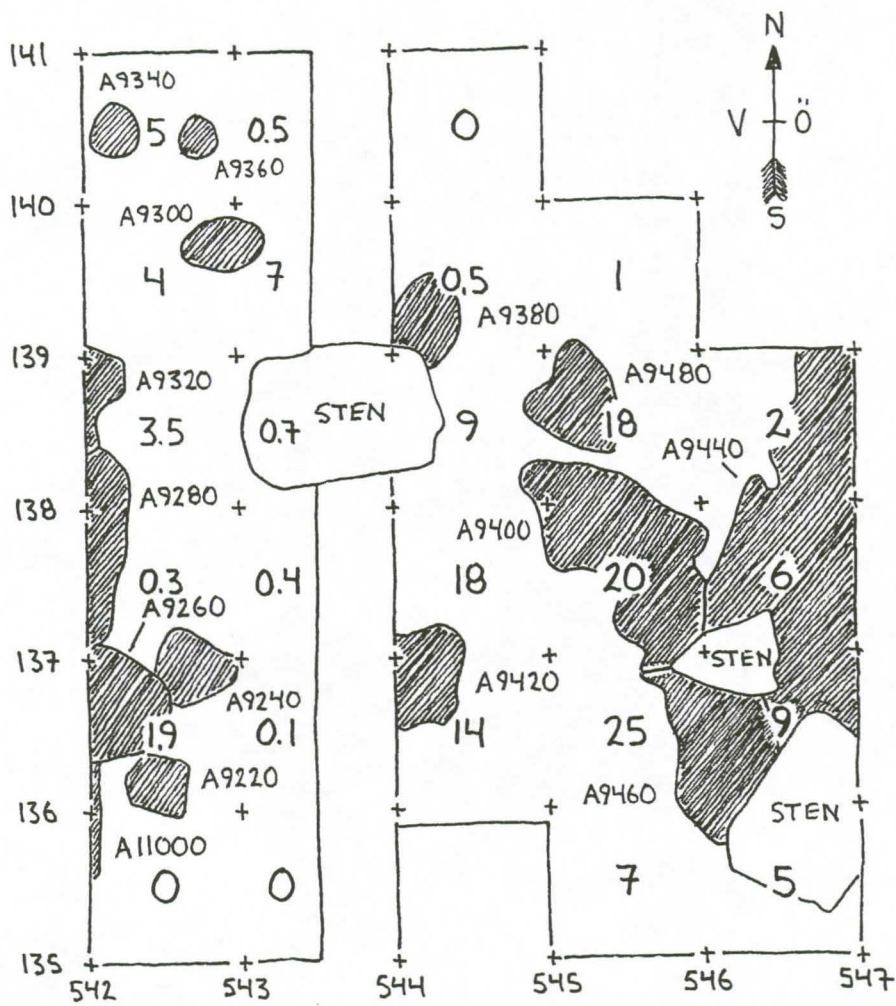

VÖRÅ
 PÖRNULBACKEN
 SKÄRVSTEN I LITER
 LAGER RN1 (0-9cm)
 SKALA 1:50

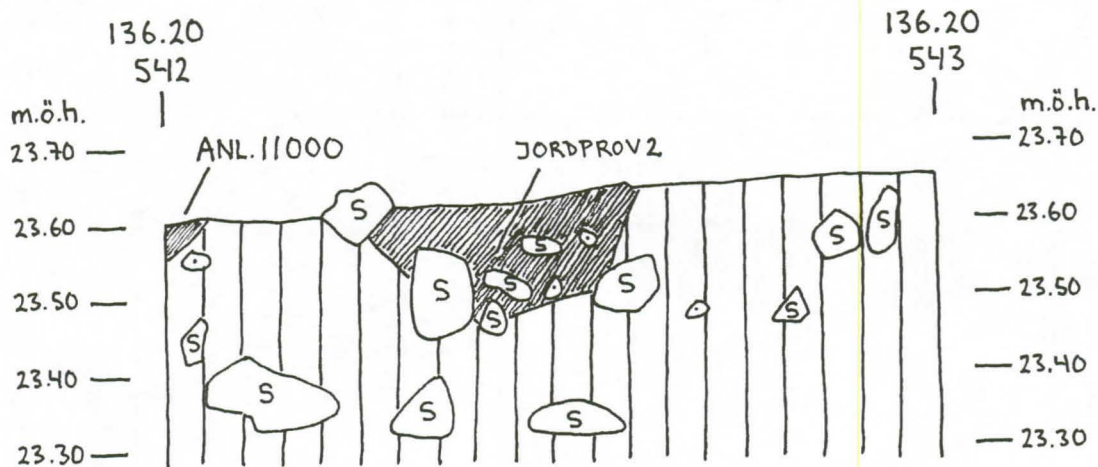

VÖRÅ
 PÖRNULLBACKEN
 ANL. 9220
 PROFIL FRÅN S
 SKALA 1:10
 HENRIK SMULTER
 99.07.05

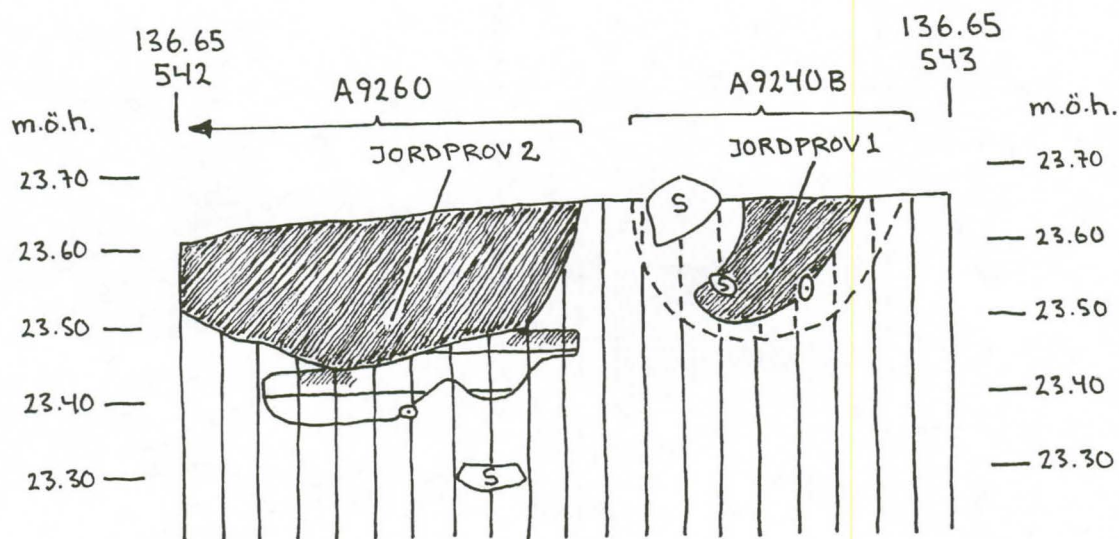

VÖRÅ
 PÖRNULLBACKEN
 ANL. 9240B & 9260
 PROFIL FRÅN S
 SKALA 1:10
 HENRIK SMULTER
 99.07.07

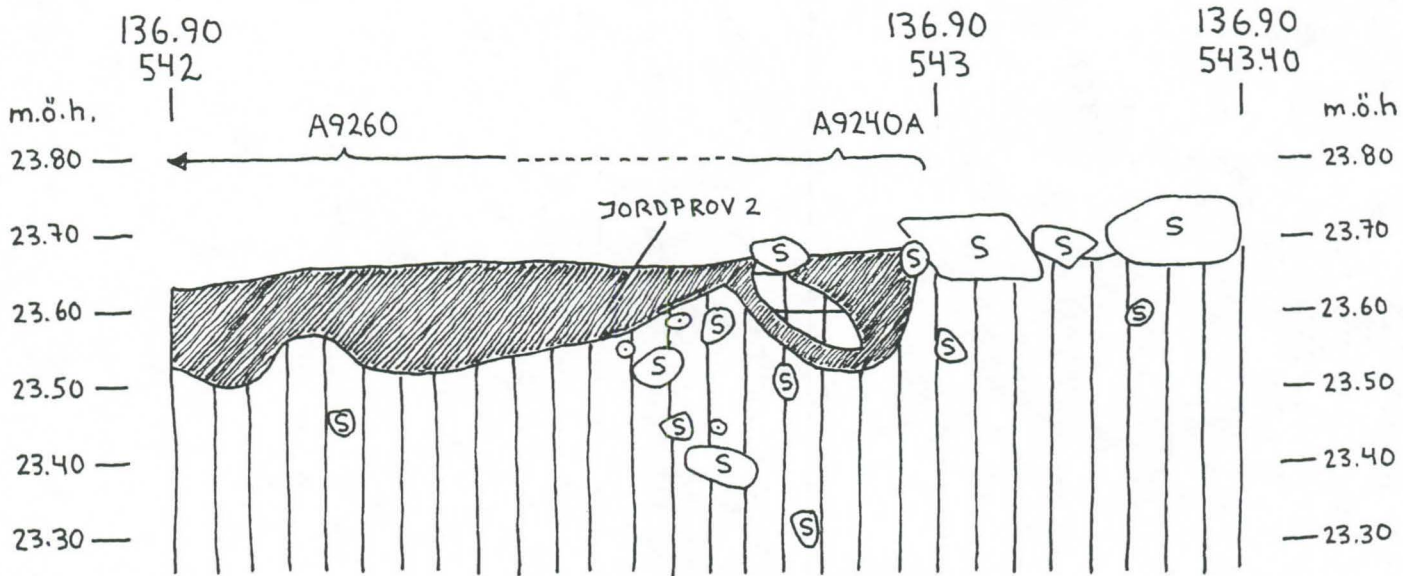

VÖRÅ
 PÖRNULLBACKEN
 ANL. 9240A & 9260
 PROFIL FRÅN S
 SKALA 1:10
 HENRIK SMULTER
 99.07.09

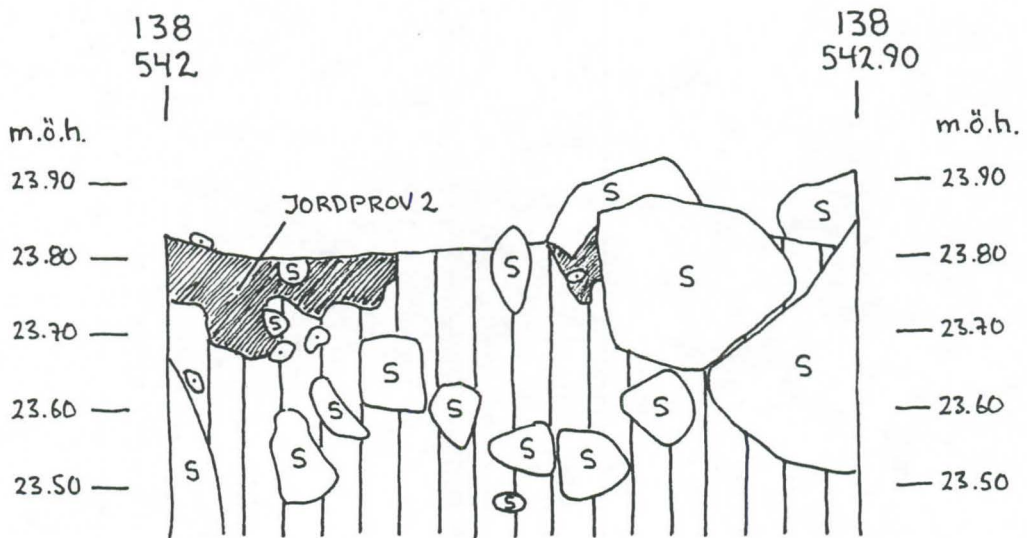

VÖRÅ
 PÖRNULLBACKEN
 ANL. 9280
 PROFIL FRÅN S
 SKALA 1:10
 99.07.11
 HENRIK SMULTER

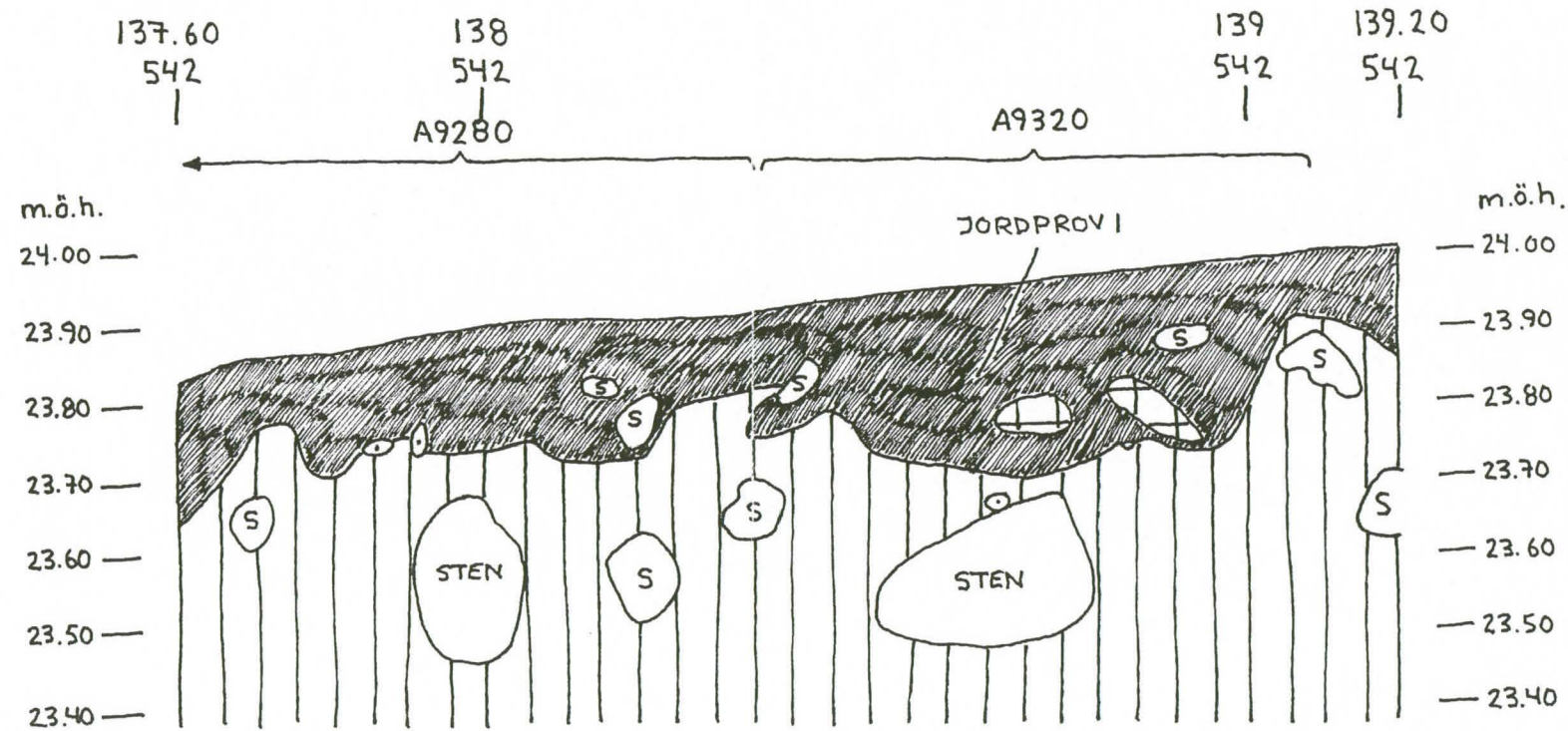
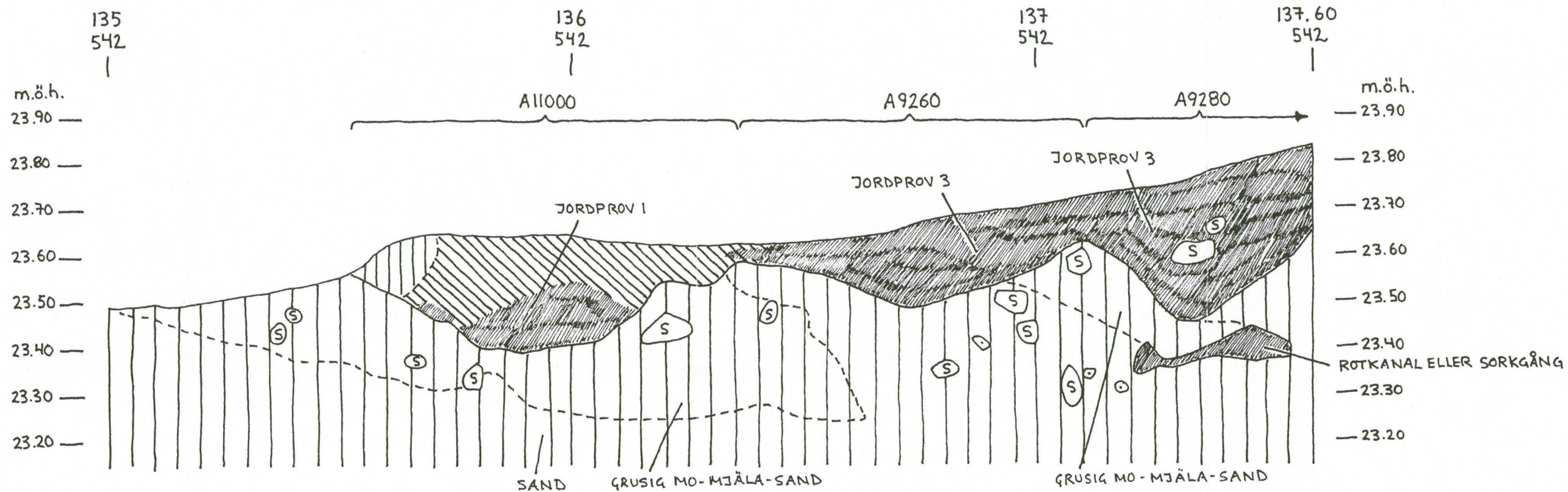

VÖRÅ
 PÖRNULLBACKEN
 ANL. 9260
 ANL. 9280
 ANL. 9320 och
 ANL. 11000
 PROFIL FRÅN Ö
 SKALA 1:10
 HENRIK SMULTER
 99.07.22

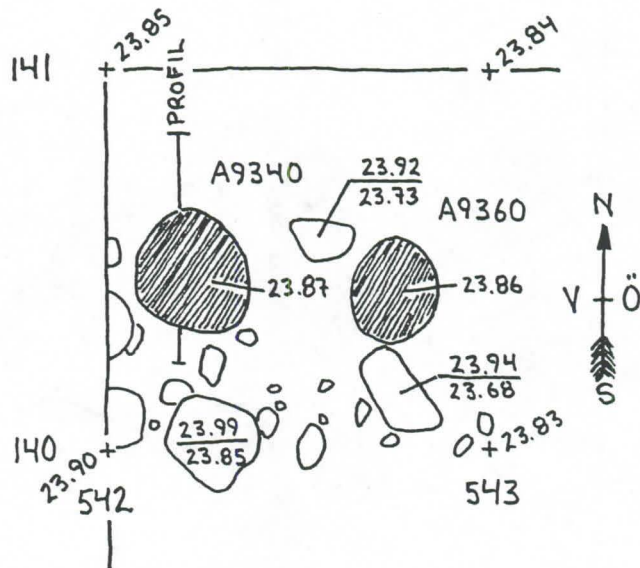

VÖRÅ
 PÖRNULLBACKEN
 ANL. 9340
 SKALA 1:20

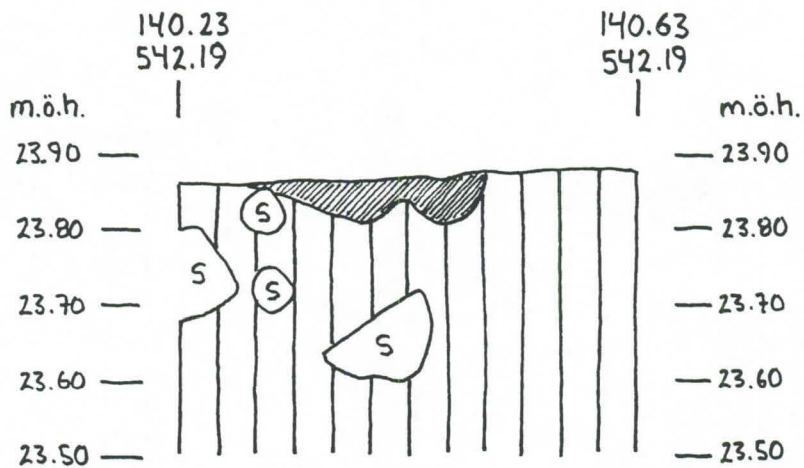

VÖRÅ
 PÖRNULLBACKEN
 ANL 9340
 PROFIL FRÅN Ö
 SKALA 1:10
 HENRIK SMULTER
 99.07.21

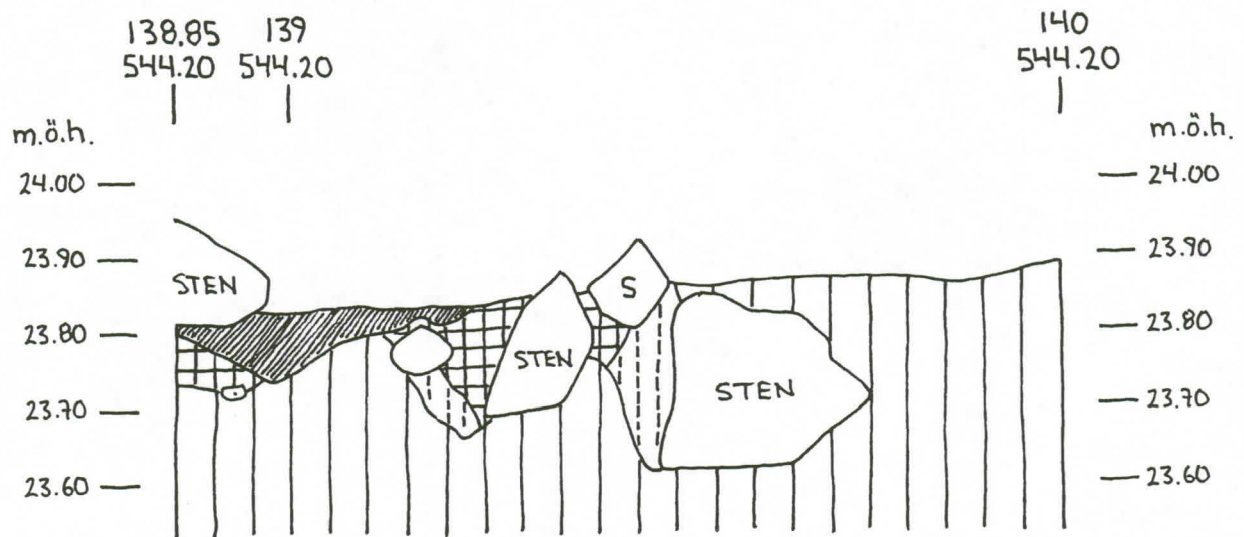
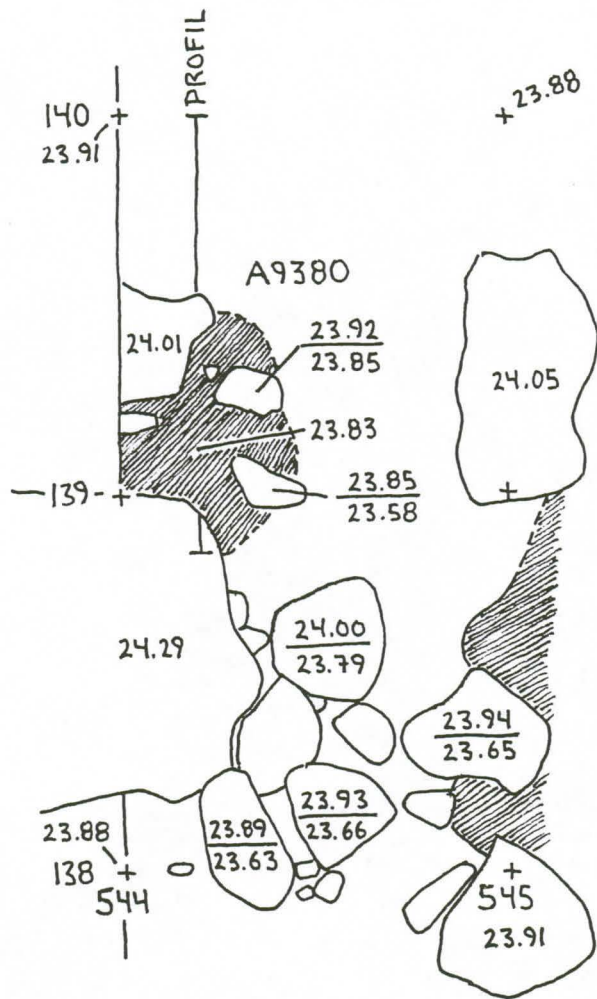

VÖRÅ
PÖRNULLBACKEN
ANL. 9380
PROFIL FRÅN Ö
SKALA 1:10
RICKARD WENNERBERG
99.07.20

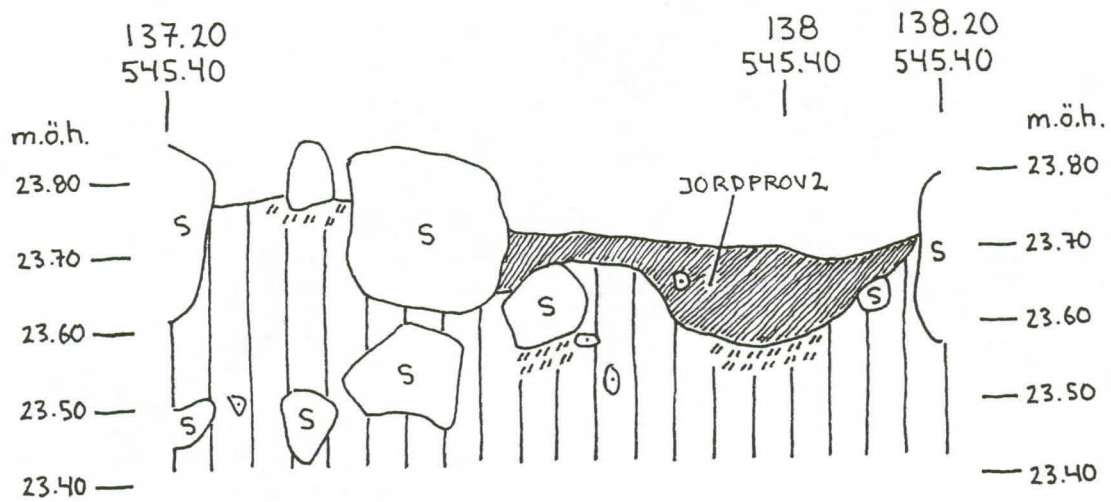

VÖRÅ
 PÖRNULLBACKEN
 ANL. 9400
 PROFIL FRÅN Ö
 SKALA 1:10
 RICKARD WENNERBERG
 99.07.12

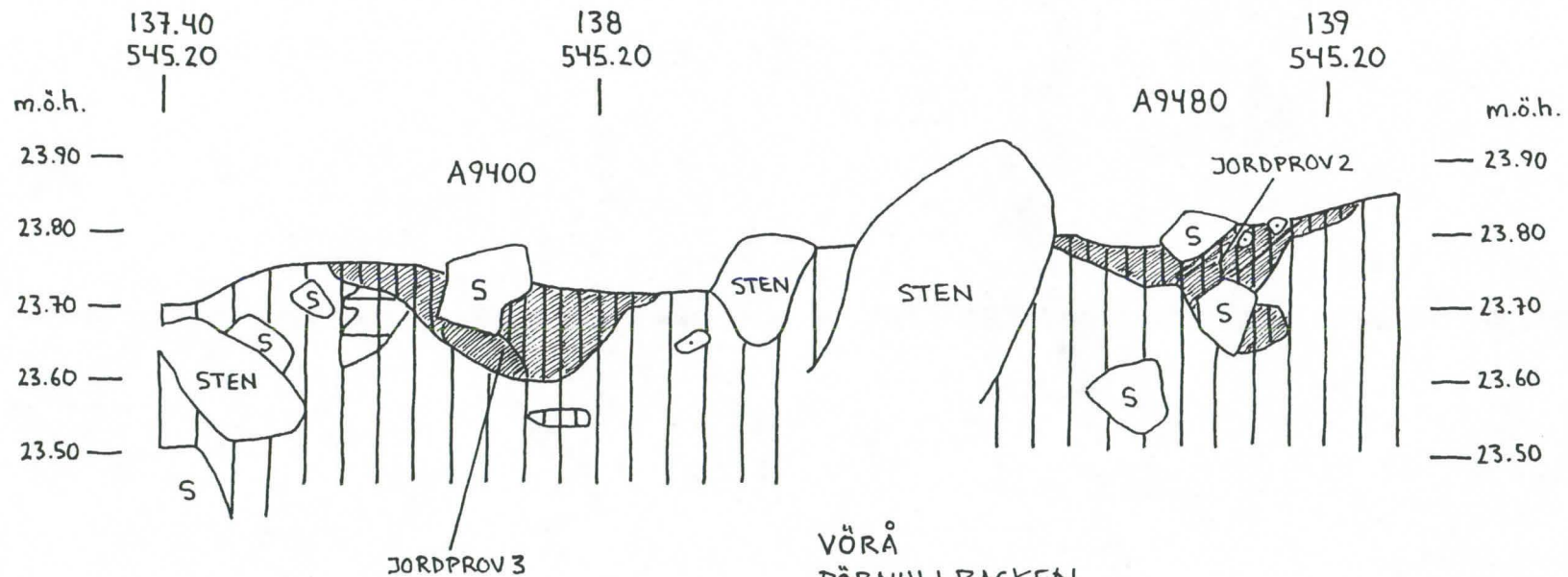

VÖRÅ
 PÖRNULLBACKEN
 ANL. 9400 & 9480
 PROFIL FRÅN Ö
 SKALA 1:10
 RICKARD WENNERBERG
 99.07.15

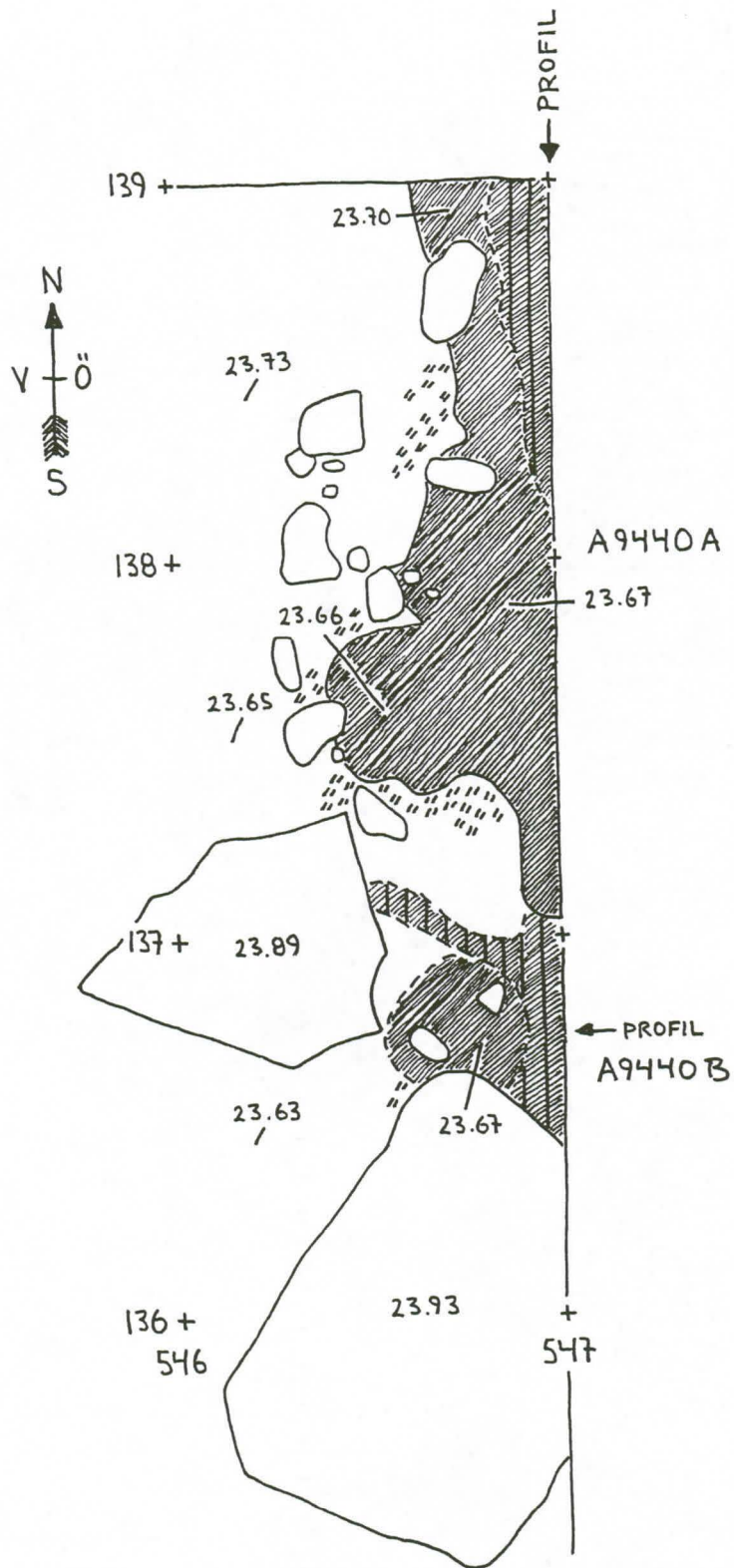

VÖRÅ
 PÖRNULLBACKEN
 ANL. 9440 A & B
 RN 2 (1-5cm)
 SKALA 1:20
 RICKARD WENNERBERG
 99.07.22

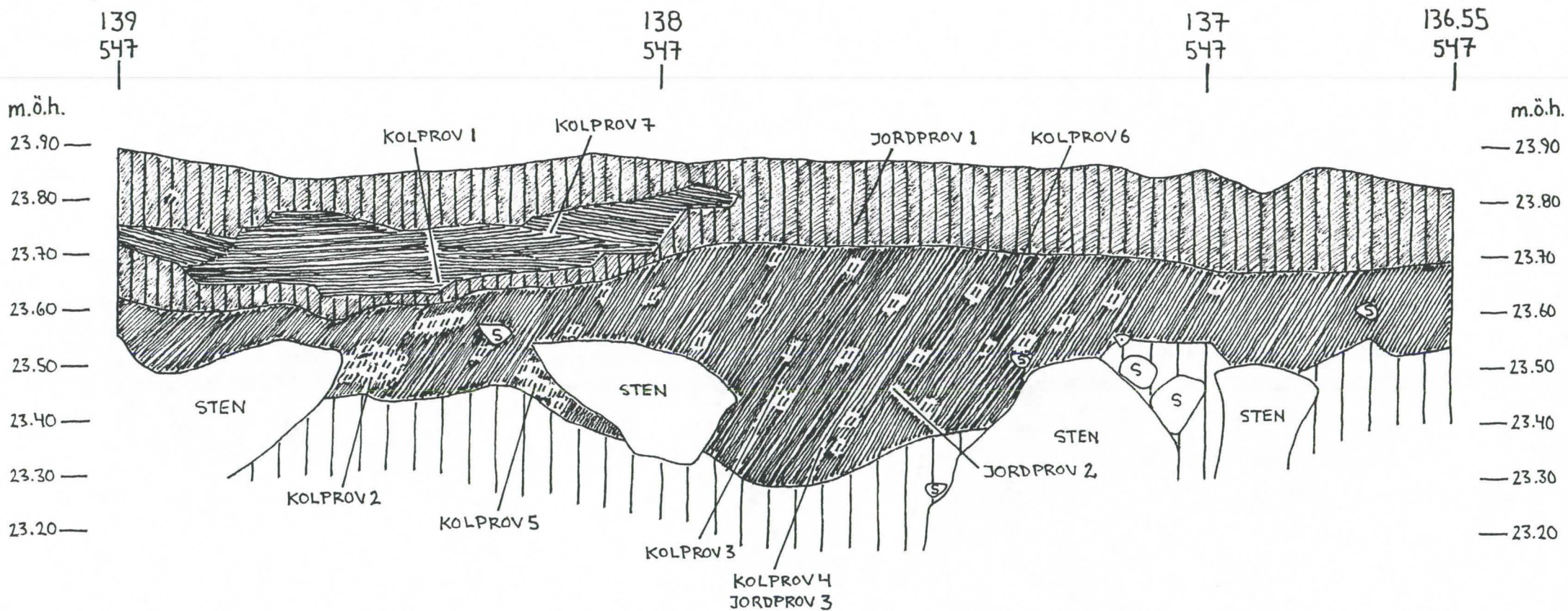

VÖRÅ
 PÖRNULLBACKEN
 ANL. 9440 A
 PROFIL FRÅN V
 SKALA 1:10
 RICKARD WENNERBERG
 99.07.27

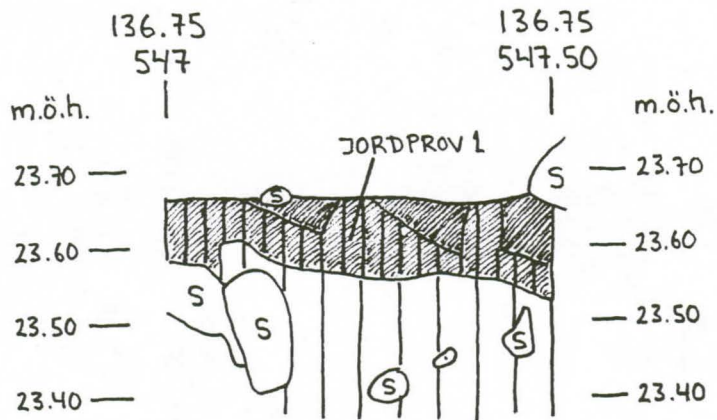

VÖRÅ
 PÖRNULLBACKEN
 ANL. 9440 B
 PROFIL FRÅN N
 SKALA 1:10
 RICKARD WENNERBERG
 99.07.16

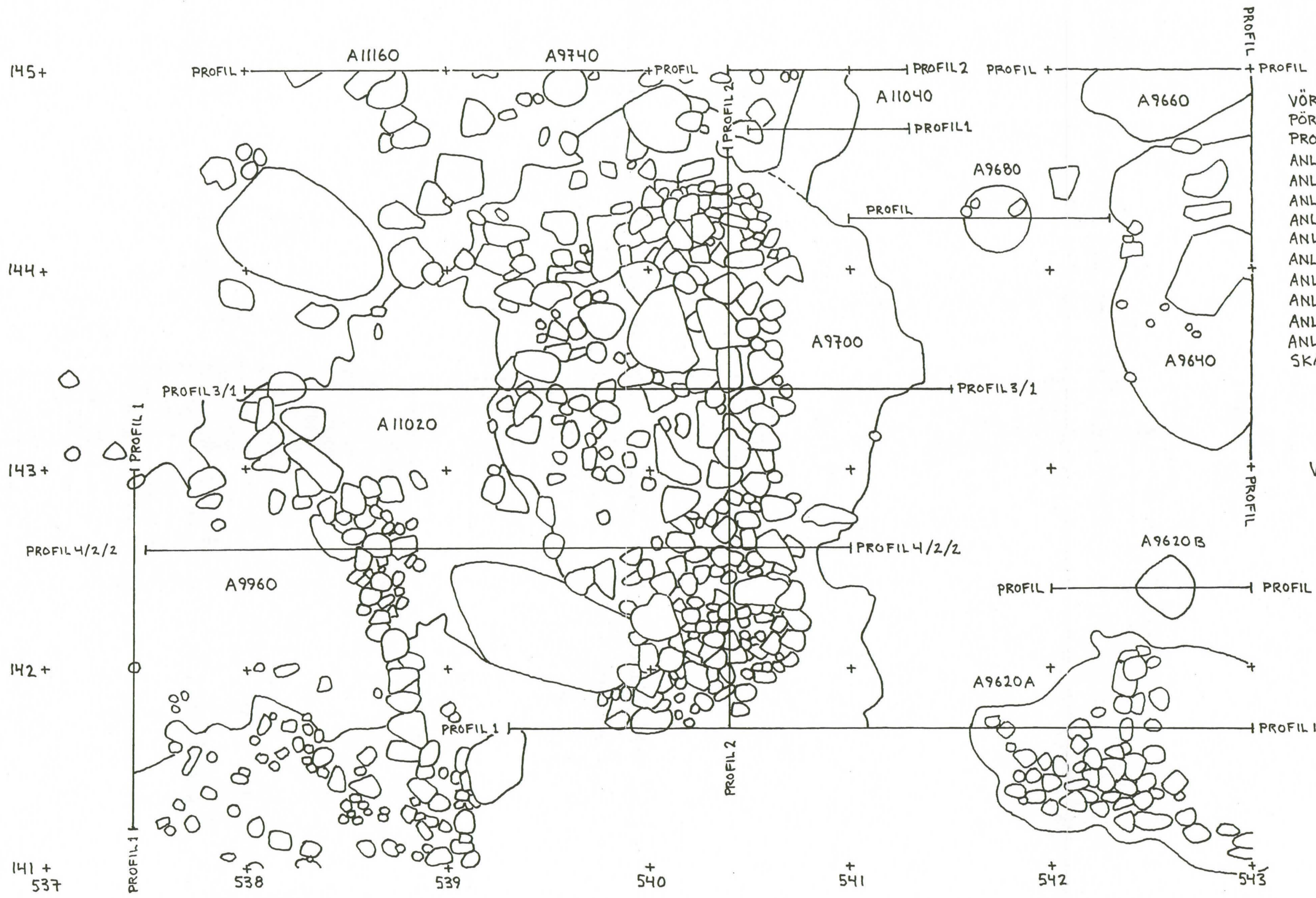

VÖRRÅ
 PÖRNÜLLBACKEN
 PROFILER GENOM
 ANL. 9620 A & B
 ANL. 9640
 ANL. 9660
 ANL. 9680
 ANL. 9700
 ANL. 9740
 ANL. 9960
 ANL. 11020
 ANL. 11040 och
 ANL. 11160
 SKALA 1:20



141.70
539.30

141.70
540

141.70
541

141.70
542

141.70
543

m.ö.h.

24.00 —

23.90 —

23.80 —

23.70 —

23.60 —

23.50 —

m.ö.h.

— 24.00

— 23.90

— 23.80

— 23.70

— 23.60

— 23.50

A9700

A9620A

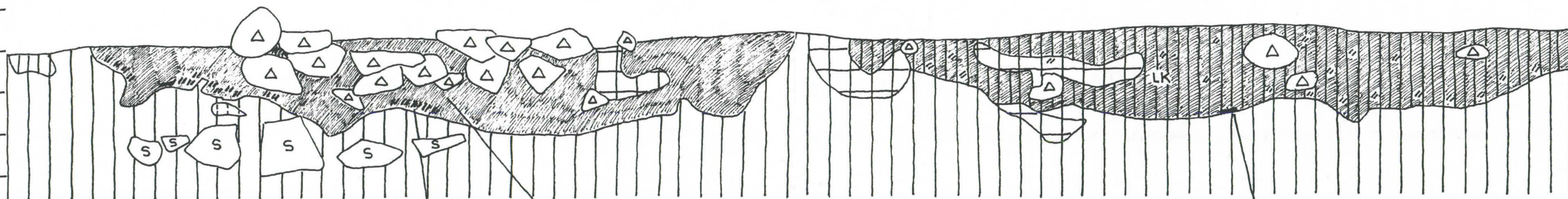

KOLPROV 3

JORDPROV 1A

KOLPROV 1

VÖRÅ
PÖRNULLBACKEN
ANL. 9620A & 9700 (PROFIL 1)
PROFIL FRÅN S
SKALA 1:10
ANN-HELEN SUND & YVONNE GULLBERG
99.07.15-19

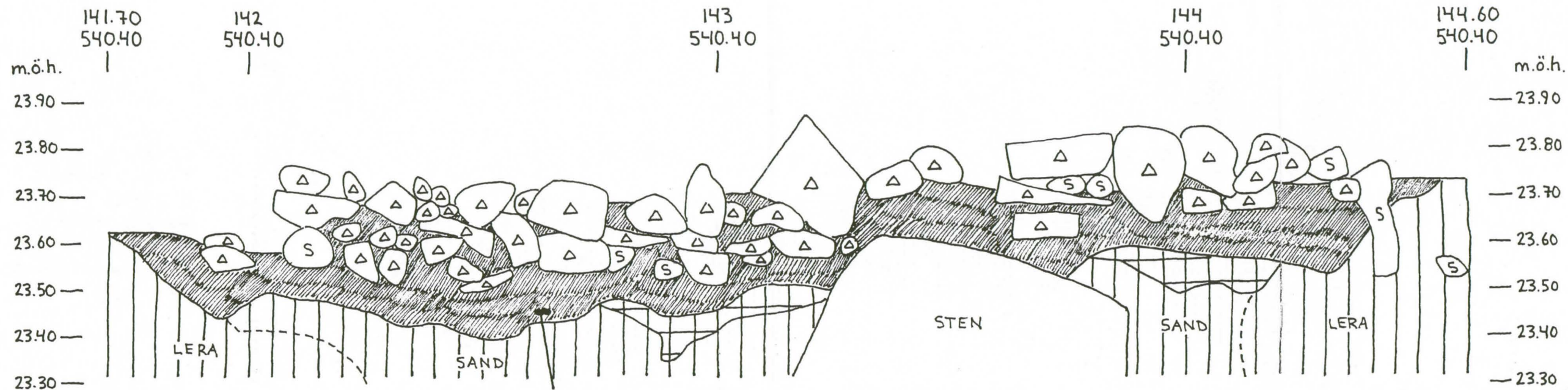

KOLPROV 2

VÖRÅ
 PÖRNULLBACKEN
 ANL. 9700
 PROFIL 2 FRÅN Ö
 SKALA 1:10
 YVONNE GULLBERG & ANN-HELEN SUND
 99.08.02

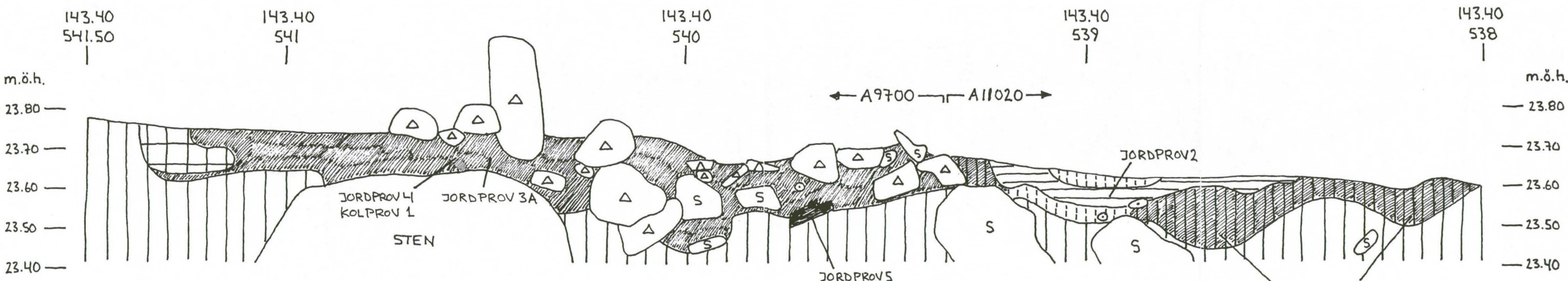

VÖRÅ
 PÖRNULLBACKEN
 ANL. 9700 (PROFIL 3) & ANL. 11020 (PROFIL 1) FRÅN N
 SKALA 1:10
 MARIA PÖRNULL & YVONNE GULLBERG
 99.07.27

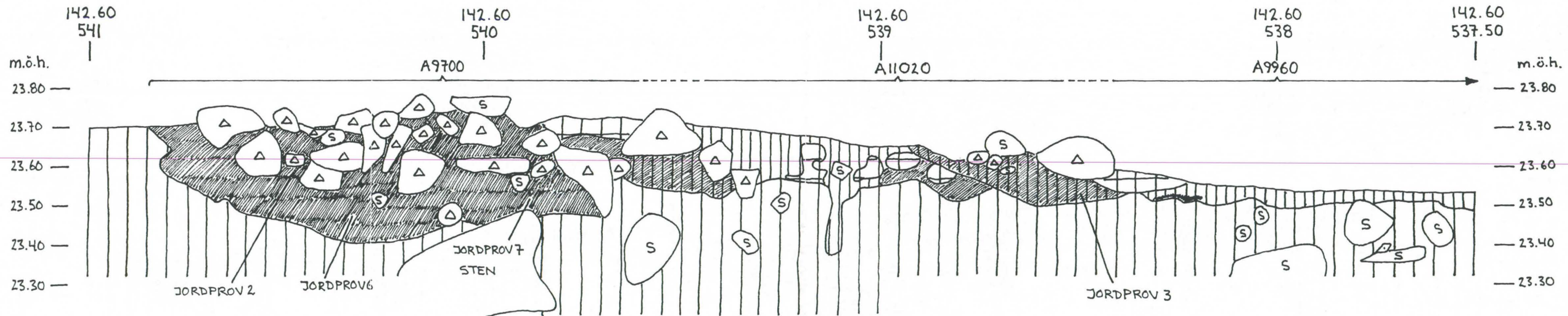
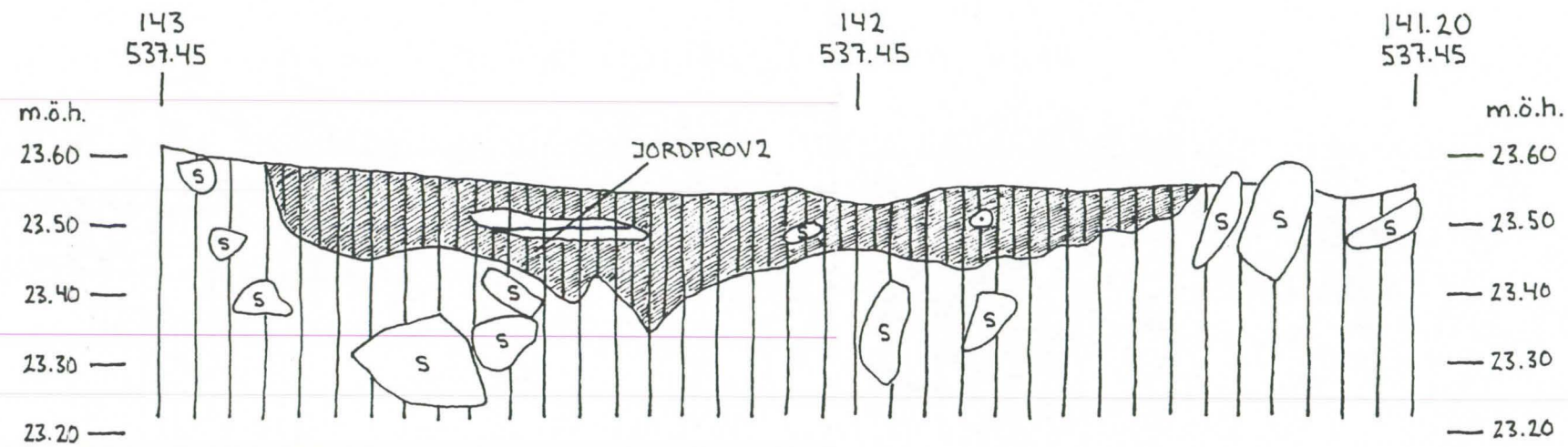

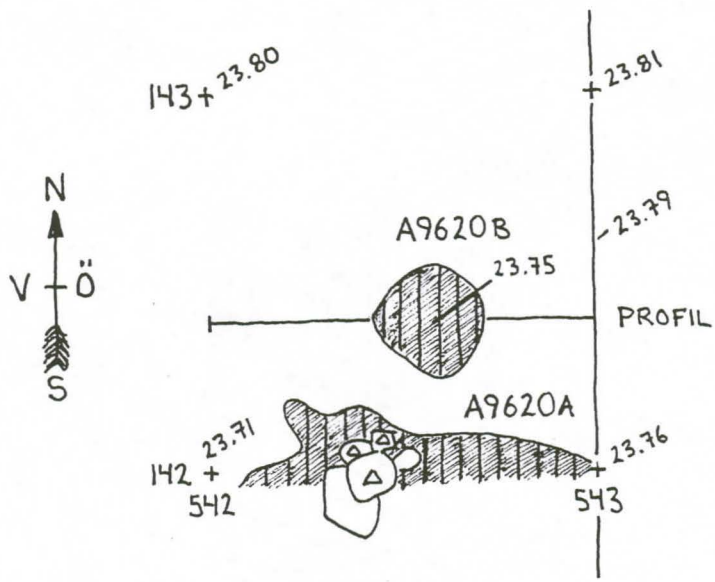

VÖRÅ
 PÖRNULLBACKEN
 ANL. 9620 B
 SKALA 1:20

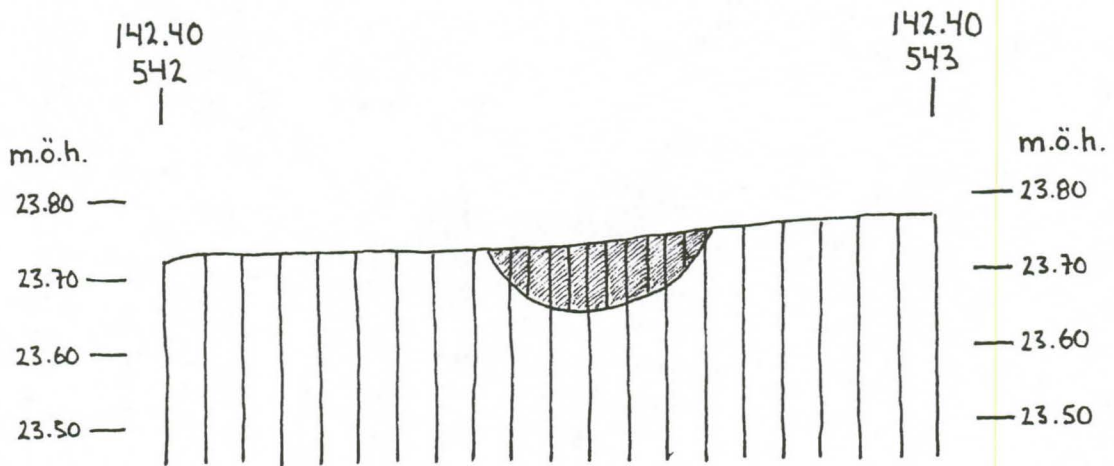

VÖRÅ
 PÖRNULLBACKEN
 ANL. 9620 B
 PROFIL FRÅN S
 SKALA 1:10
 YVONNE GULLBERG
 99.7.19

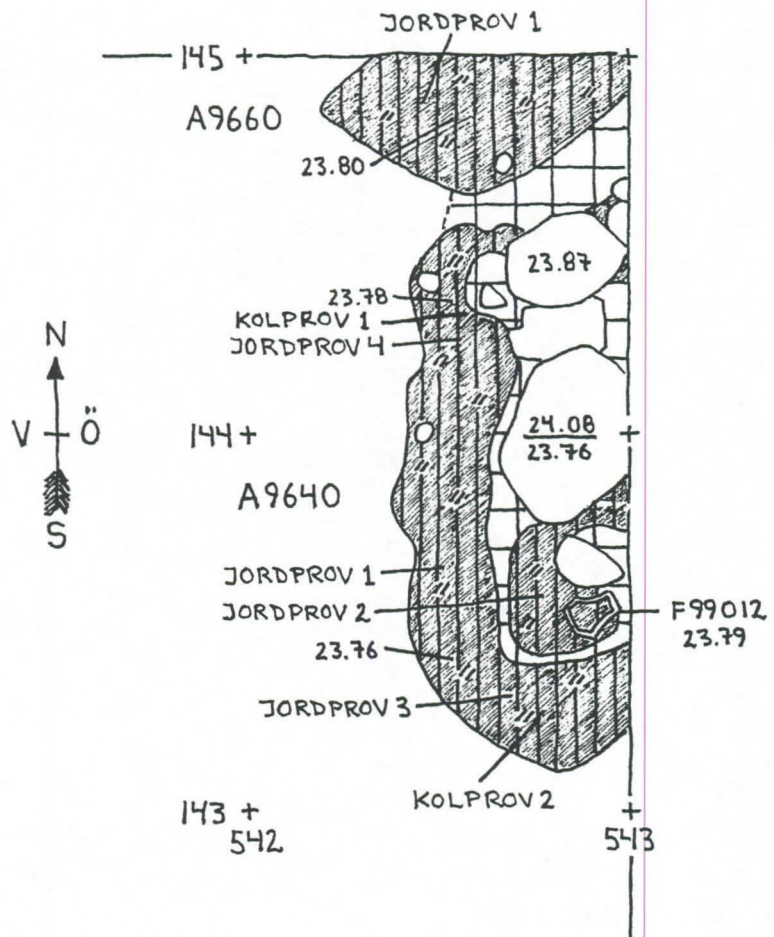

VÖRÅ
 PÖRNULBACKEN
 ANL. 9640 & 9660
 RN3
 SKALA 1:20
 CHRISTINA WESTLIN
 99.08.02

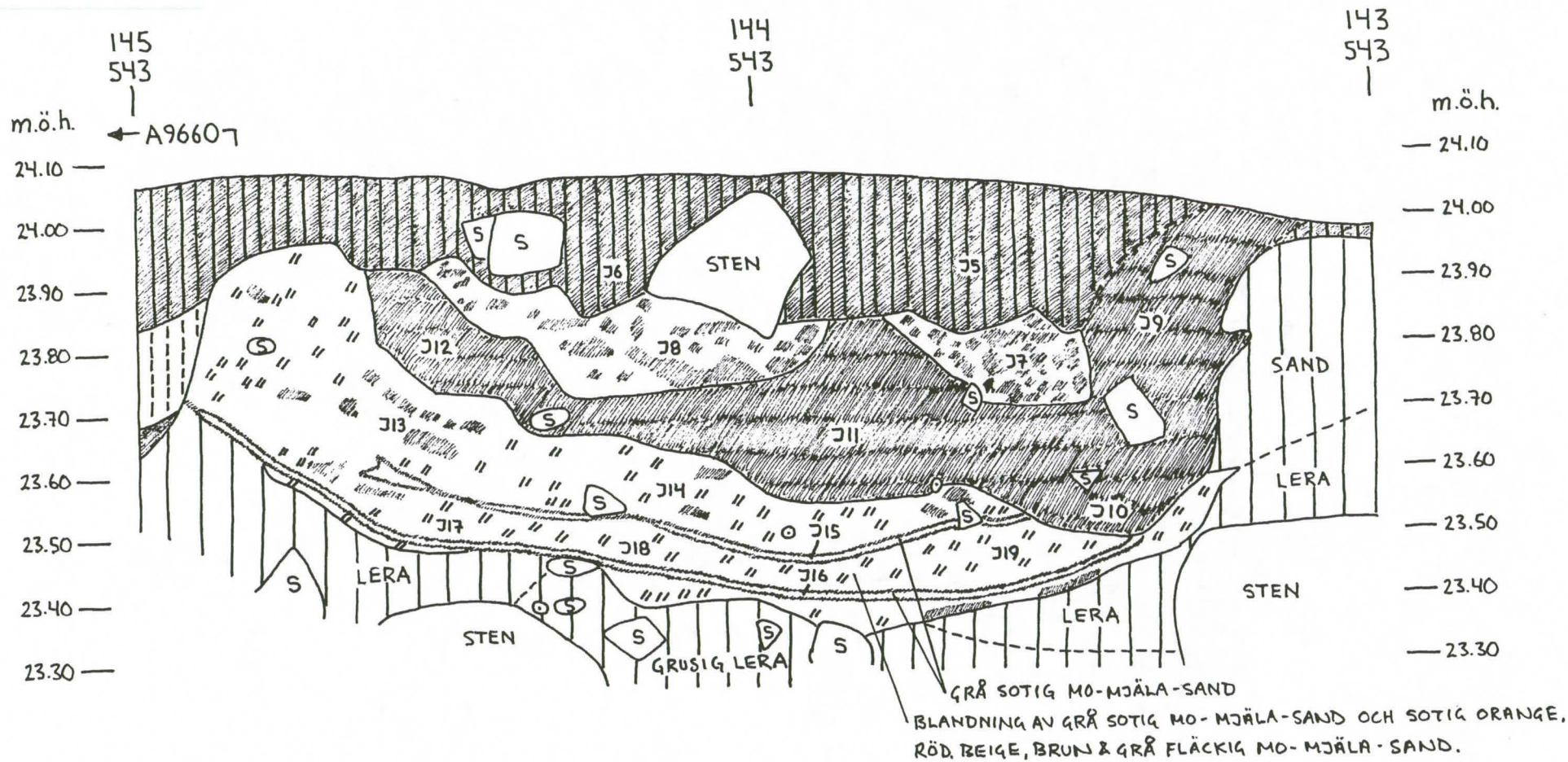

VÖRÅ
PÖRNÖLLBACKEN
ANL. 9640
PROFIL FRÅN V
SKALA 1:10
CHRISTINA WESTLIN
99.08.03

J = JORDPROV

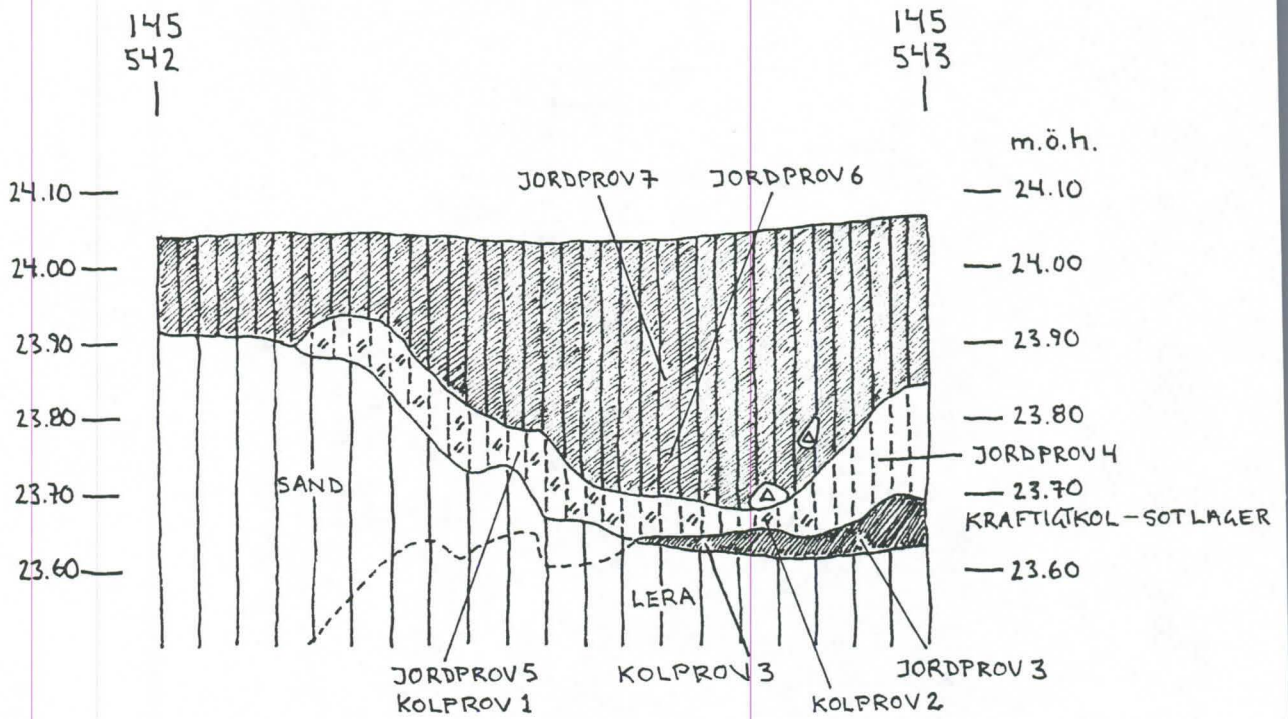

VÖRÅ
 PÖRNULLBACKEN
 ANL. 9660
 PROFIL FRÅN S
 SKALA 1:10
 MARIA PÖRNULL & JONAS FORTH
 99.08.03

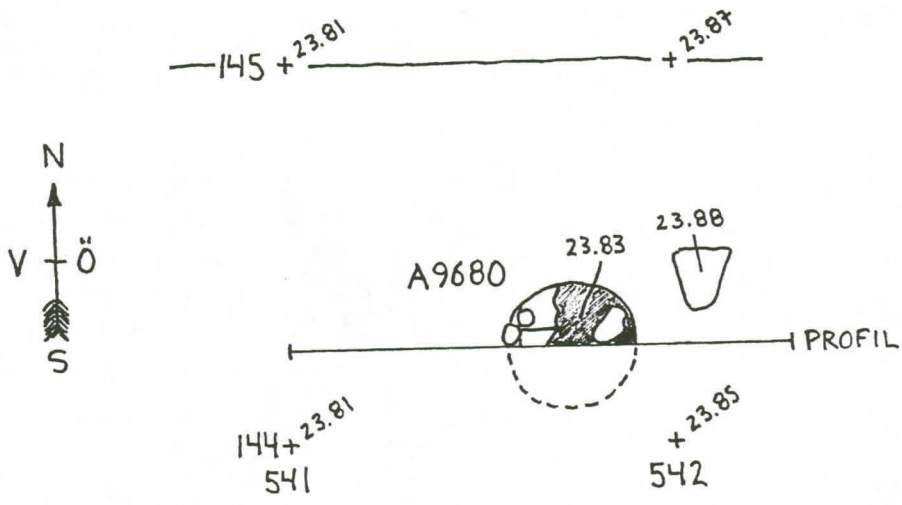

VÖRÅ
 PÖRNULLBACKEN
 ANL. 9680
 SKALA 1:20

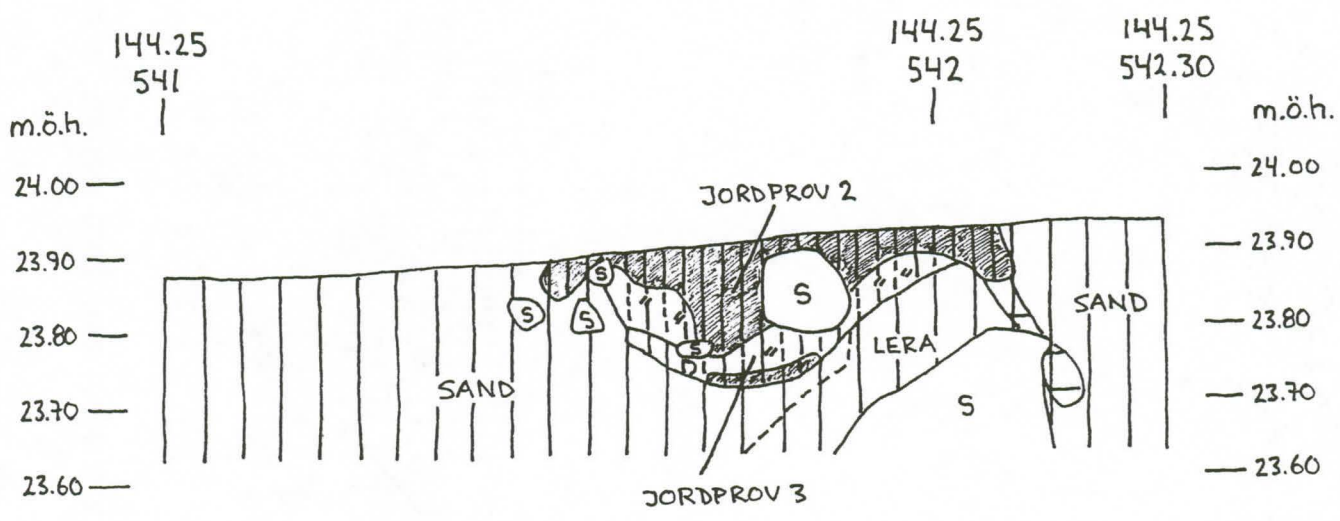

VÖRÅ
 PÖRNULLBACKEN
 ANL. 9680
 PROFIL FRÅN S
 SKALA 1:10
 YVONNE GULLBERG
 99.07.21

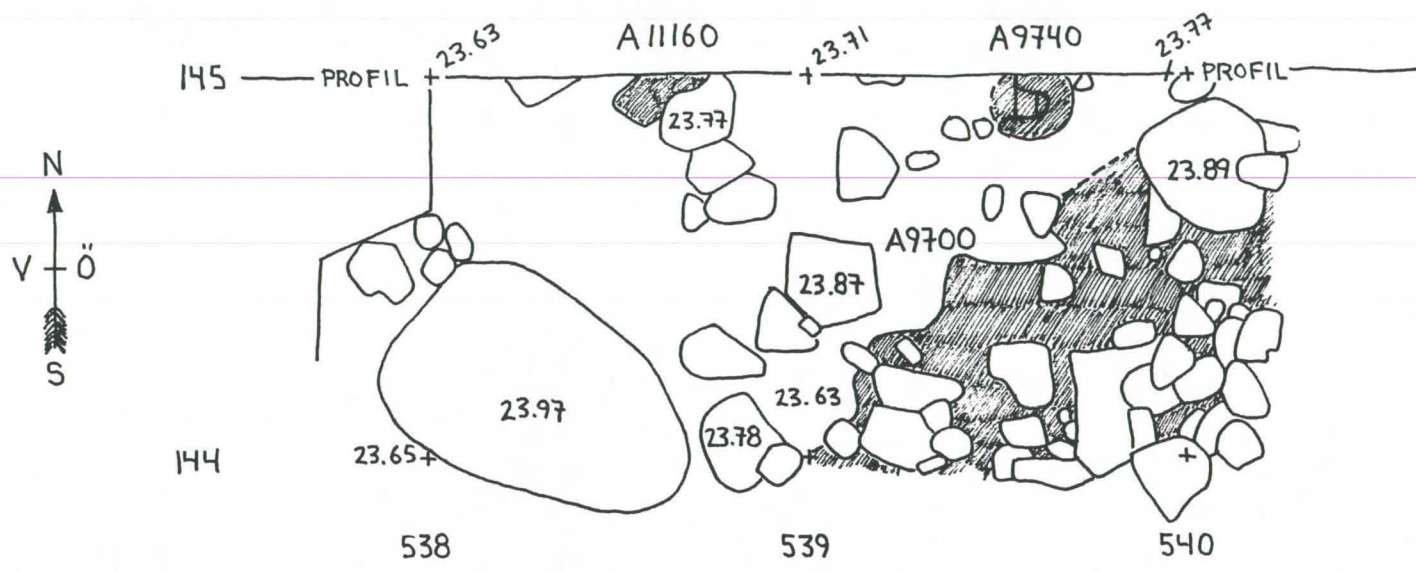

VÖRÅ
PÖRNULLBACKEN
ANL. 9740 & 11160
SKALA 1:20

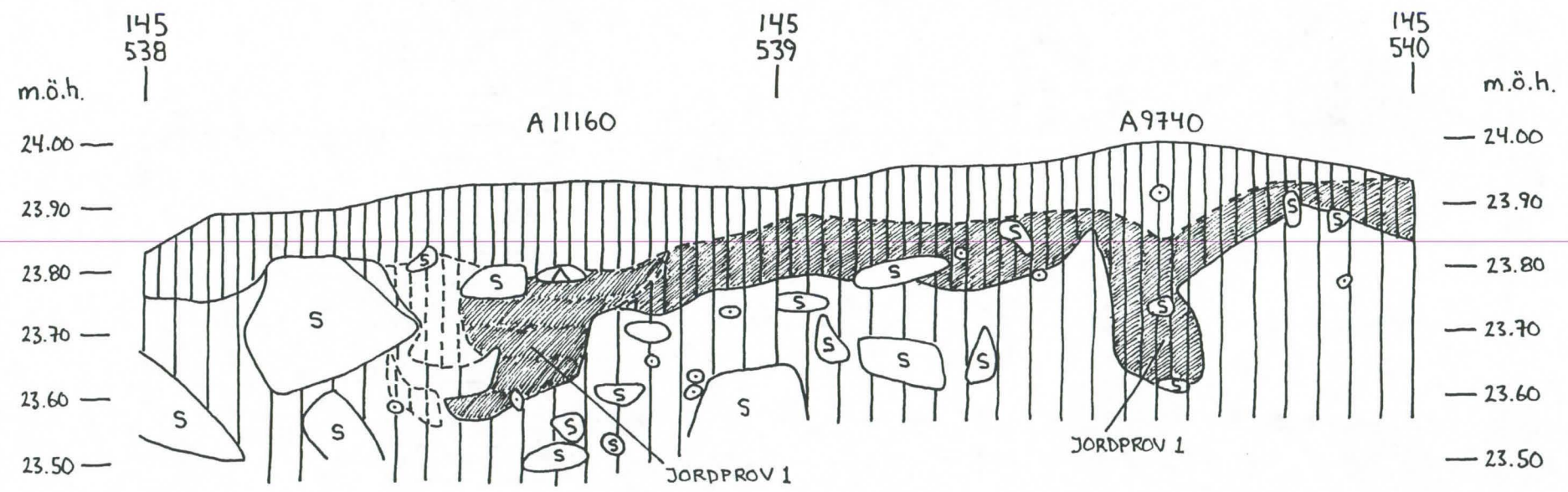

VÖRÅ, PÖRNULLBACKEN, ANL. 9740 & 11160, PROFIL FRÅN S, SKALA 1:10, MIRJAM JONSSON, 99.08.04

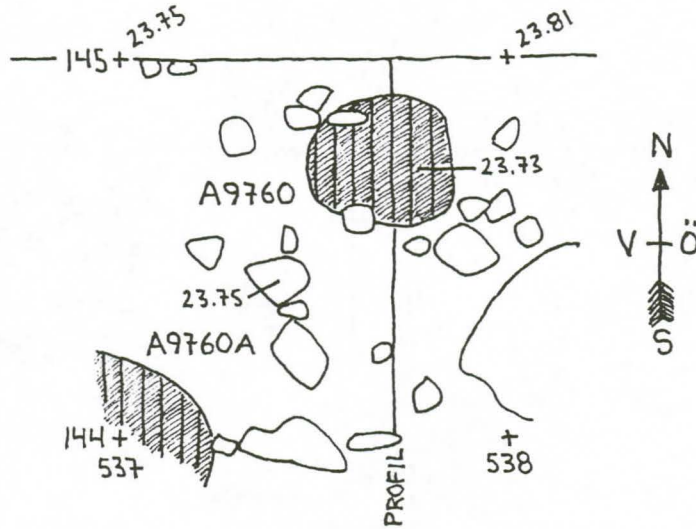

VÖRÅ
PÖRNÜLLBACKEN
ANL. 9760
SKALA 1:20

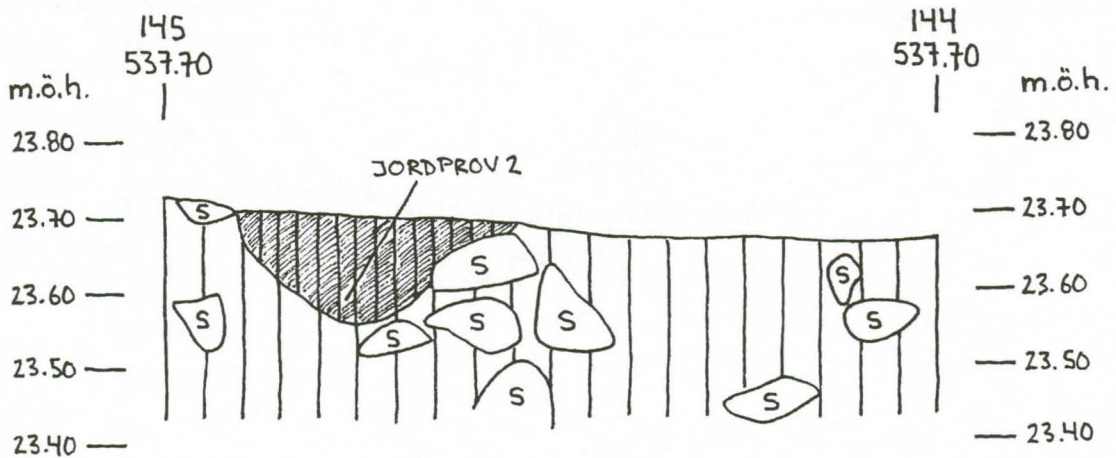

VÖRÅ
PÖRNÜLLBACKEN
ANL. 9760
PROFIL FRÅN V
SKALA 1:10
MAHMOOD SAL
99.07.06

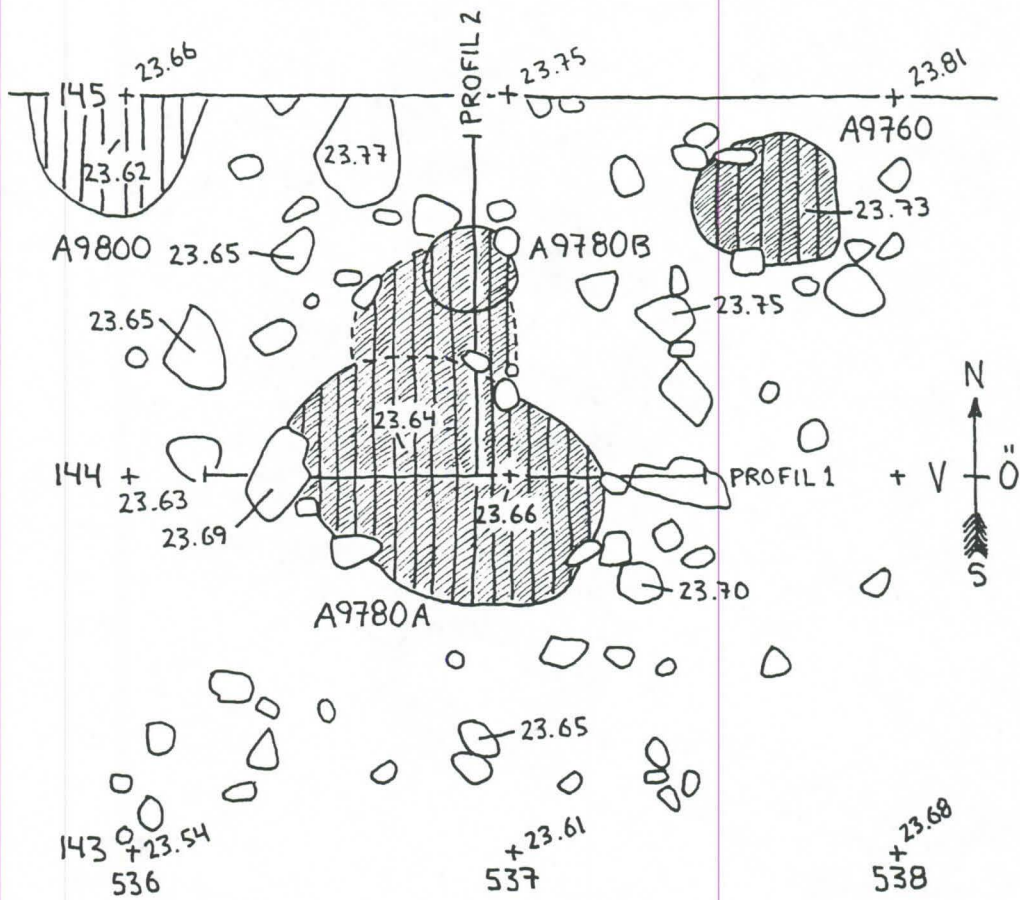

VÖRÅ
 PÖRNULLBACKEN
 PROFILER GENOM ANL. 9780 A & B
 SKALA 1:20

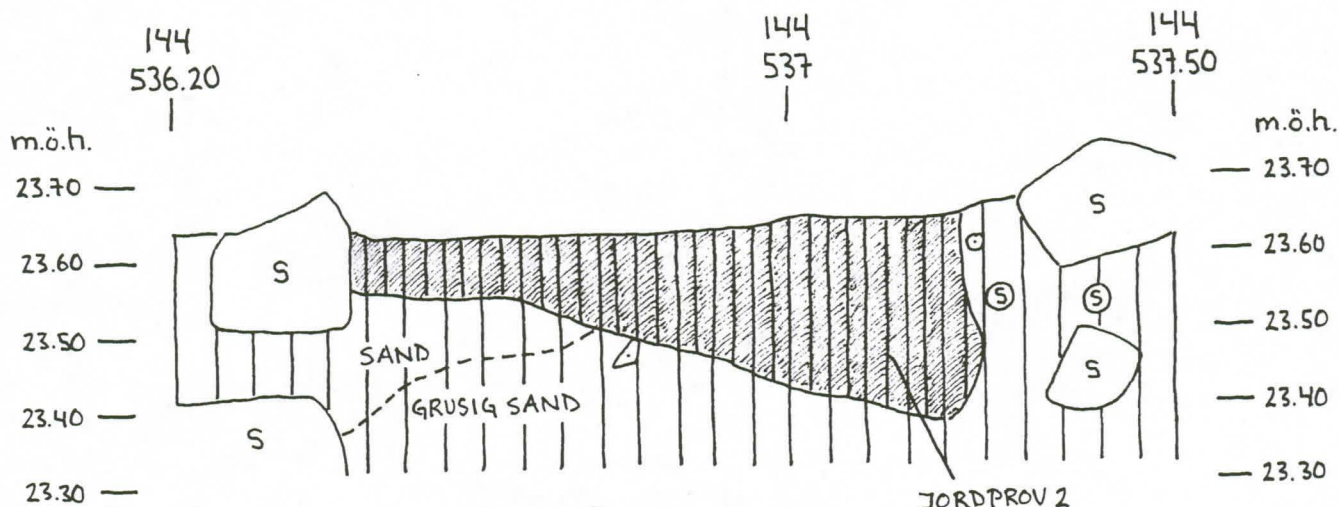

VÖRÅ
 PÖRNULLBACKEN
 ANL. 9780 A
 PROFIL 1 FRÅN S
 SKALA 1:10
 MAHMOOD SAL
 99.06.30

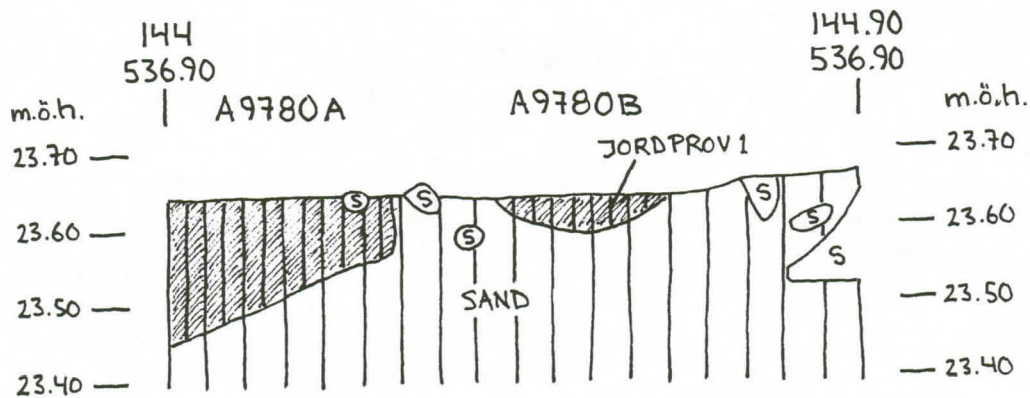

VÖRÅ
 PÖRNULLBACKEN
 ANL. 9780 A & B
 PROFIL 2 FRÅN Ö
 SKALA 1:10
 MAHMOOD SAL
 99.07.4

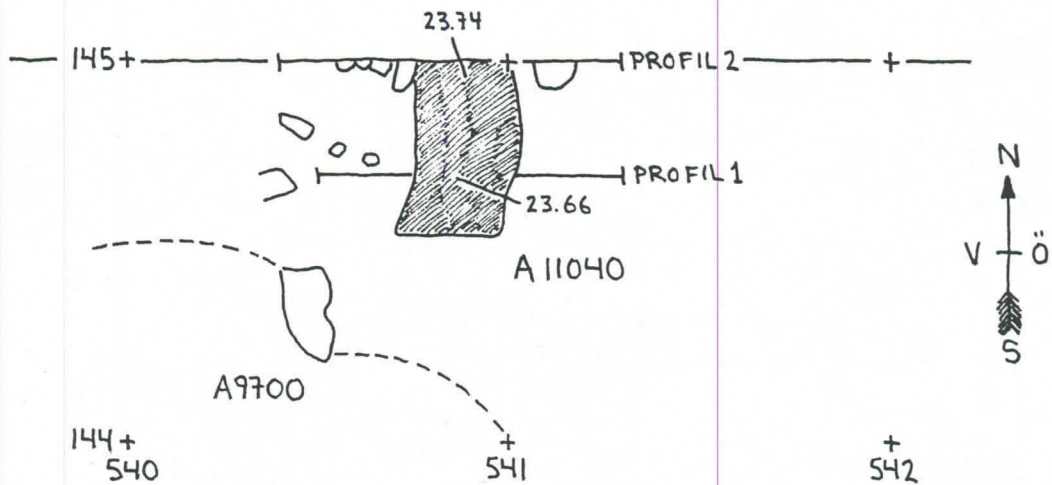

VÖRÅ, PÖRNULBACKEN, RN 3, ANL. 11040, SKALA 1:20
LINDA GRANFORS, 99.07.28

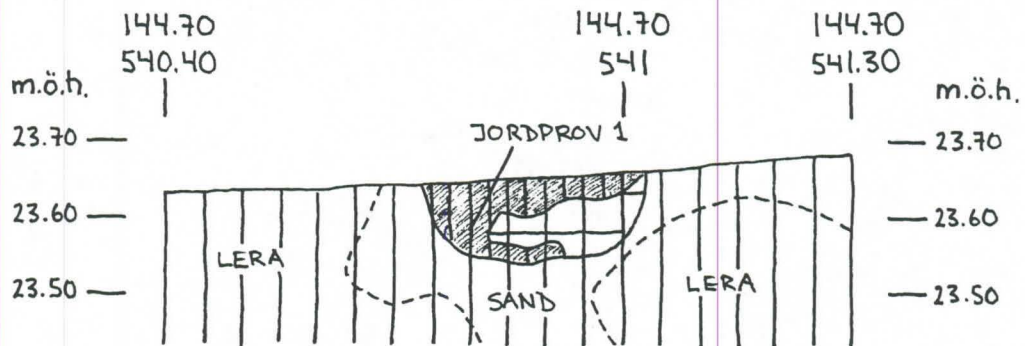

VÖRÅ, PÖRNULBACKEN, ANL. 11040, PROFIL 1 FRÅN S
SKALA 1:10, ANN-HELEN SUND & YVONNE GULLBERG
99.07.29

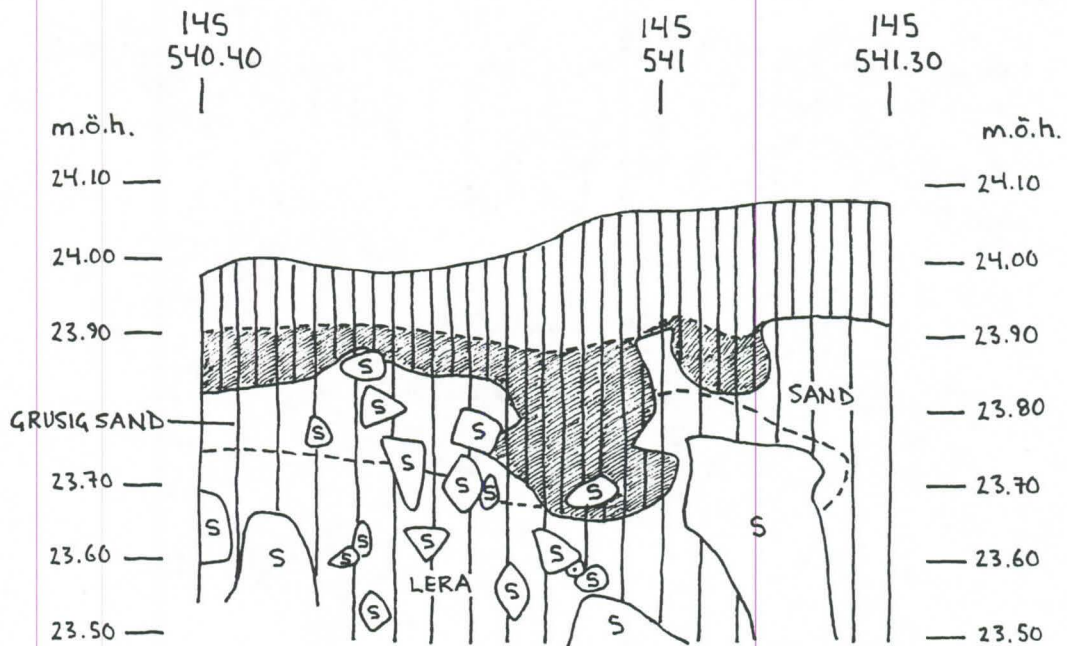

VÖRÅ, PÖRNULBACKEN, ANL. 11040, PROFIL 2 FRÅN S
SKALA 1:10, ANN-HELEN SUND & YVONNE GULLBERG
99.08.03

VÖRÅ
 PÖRNULLBACKEN
 ANL. 6800
 ANL. 6940 A
 ANL. 7420 och
 ANL. 9940
 SKALA 1:20
 MIRJAM JONSSON & CHARLOTTA HELGESSON
 99.06.08

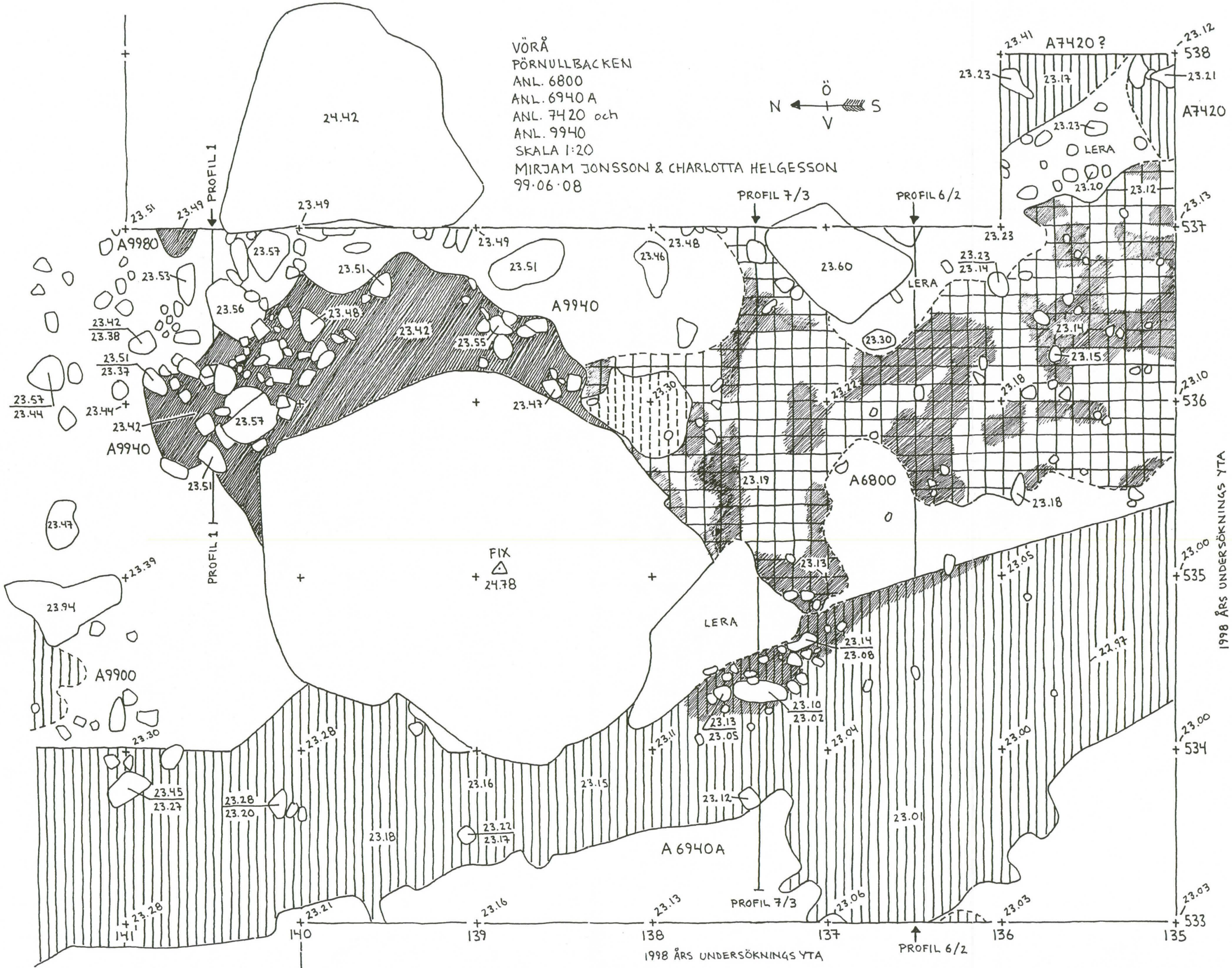
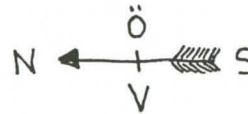

1998 ÅRS UNDERSÖKNINGS YTA

1998 ÅRS UNDERSÖKNINGS YTA

VÖRÅ
 PÖRNULLBACKEN
 ANL. 6940 A (DIKE) & 6940 C (HÄRD)
 RN 1 & 2
 SKALA 1:20
 ANN-HELEN SUND
 99.07.19

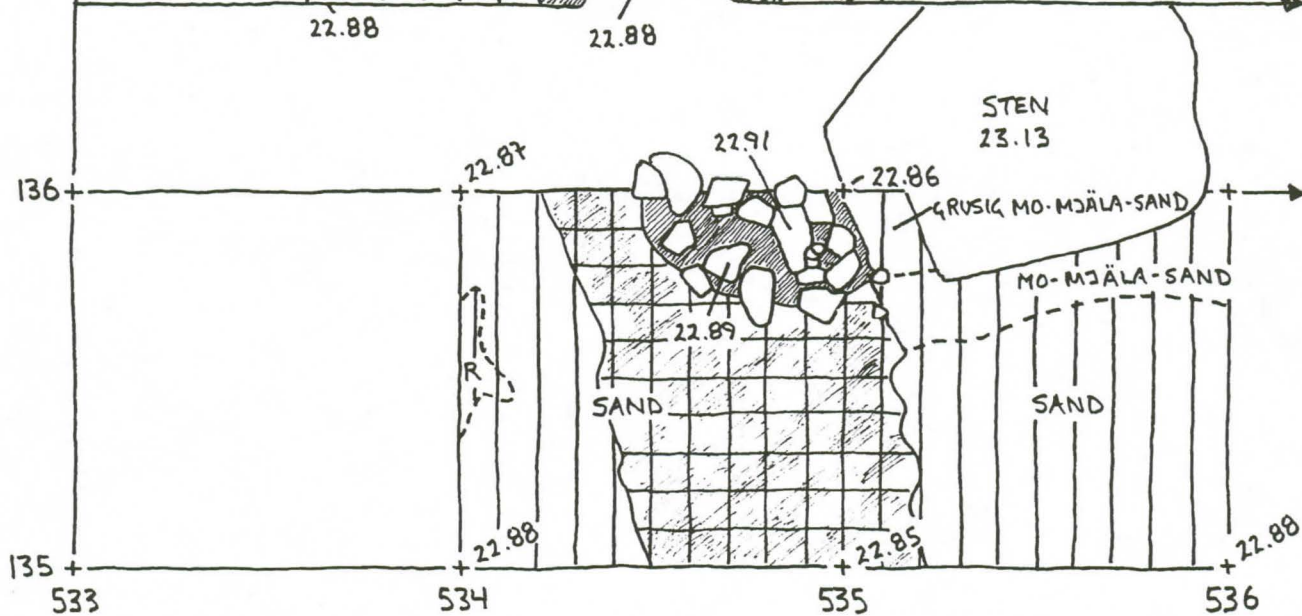
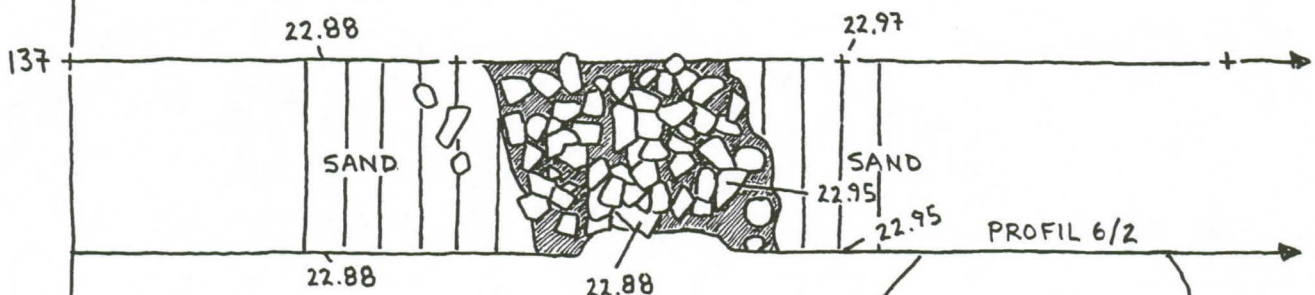
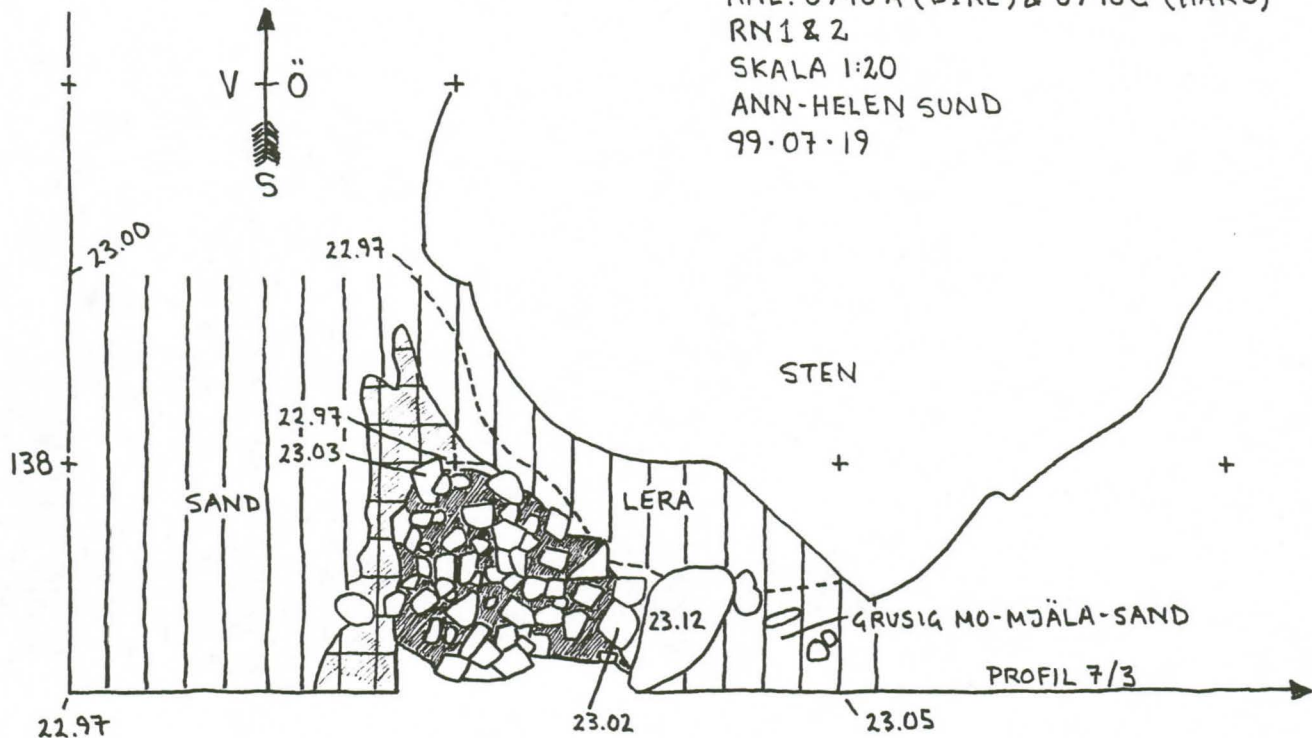

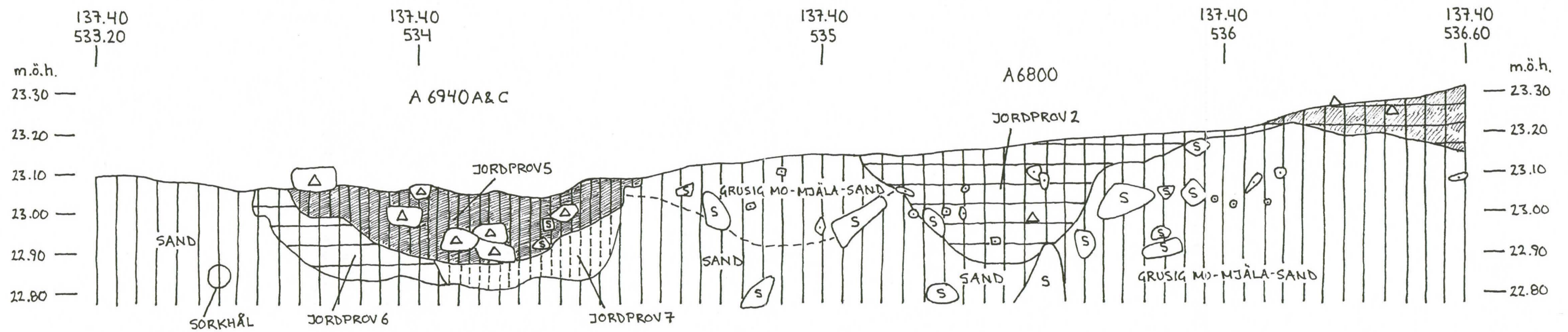

VÖRÅ
 PÖRNULLBACKEN
 ANL. 6800 PROFIL 3
 ANL. 6940 A (DIKE) & 6940 C (HÄRD) PROFIL 7
 FRÅN S
 SKALA 1:10
 MARINA ANDERSSON
 99-07-15

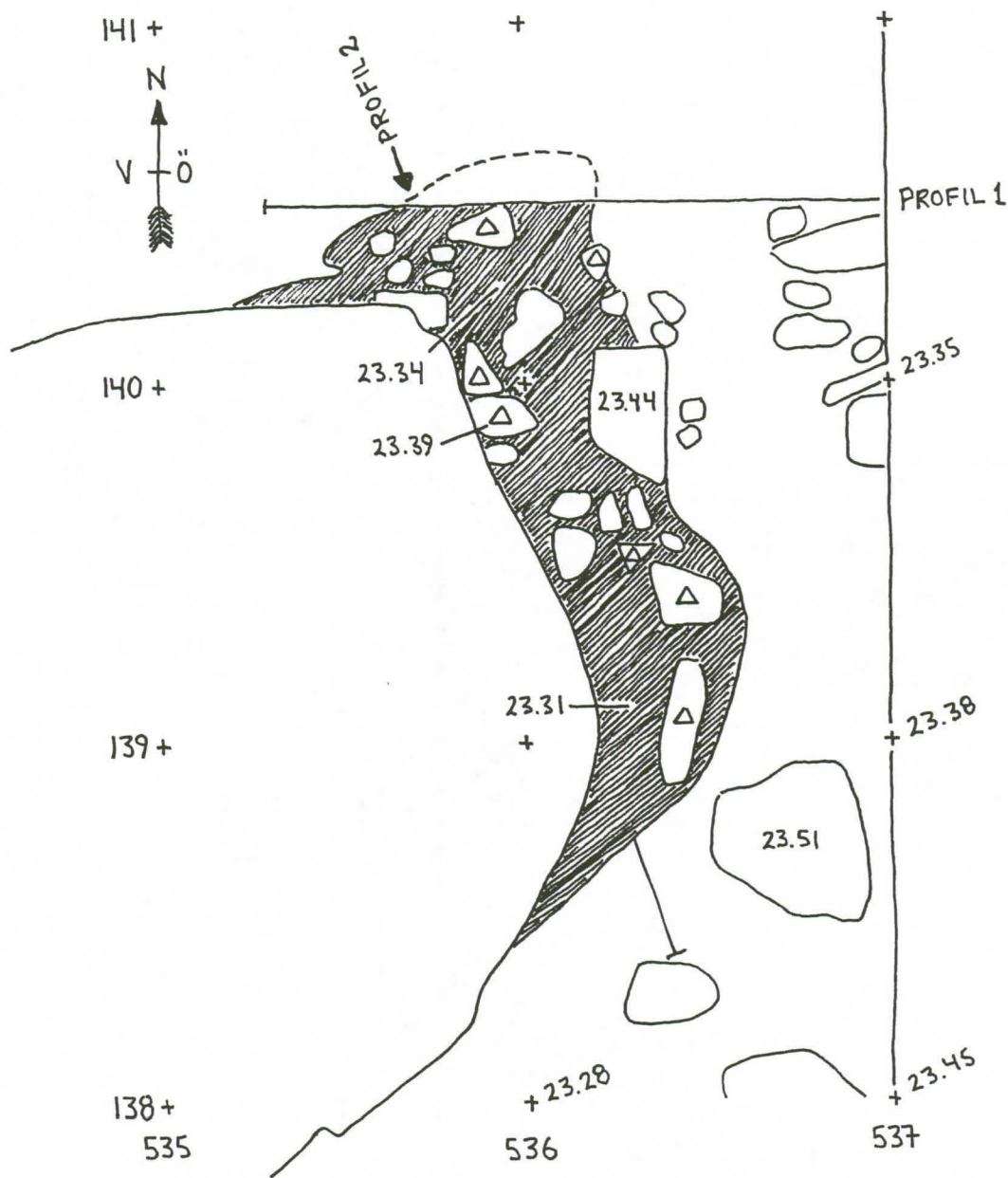

VÖRÅ
 PÖRNÜLLBACKEN
 ANL. 9940
 RN2
 SKALA 1:20
 CHARLOTTA HELGESSON
 99.07.22

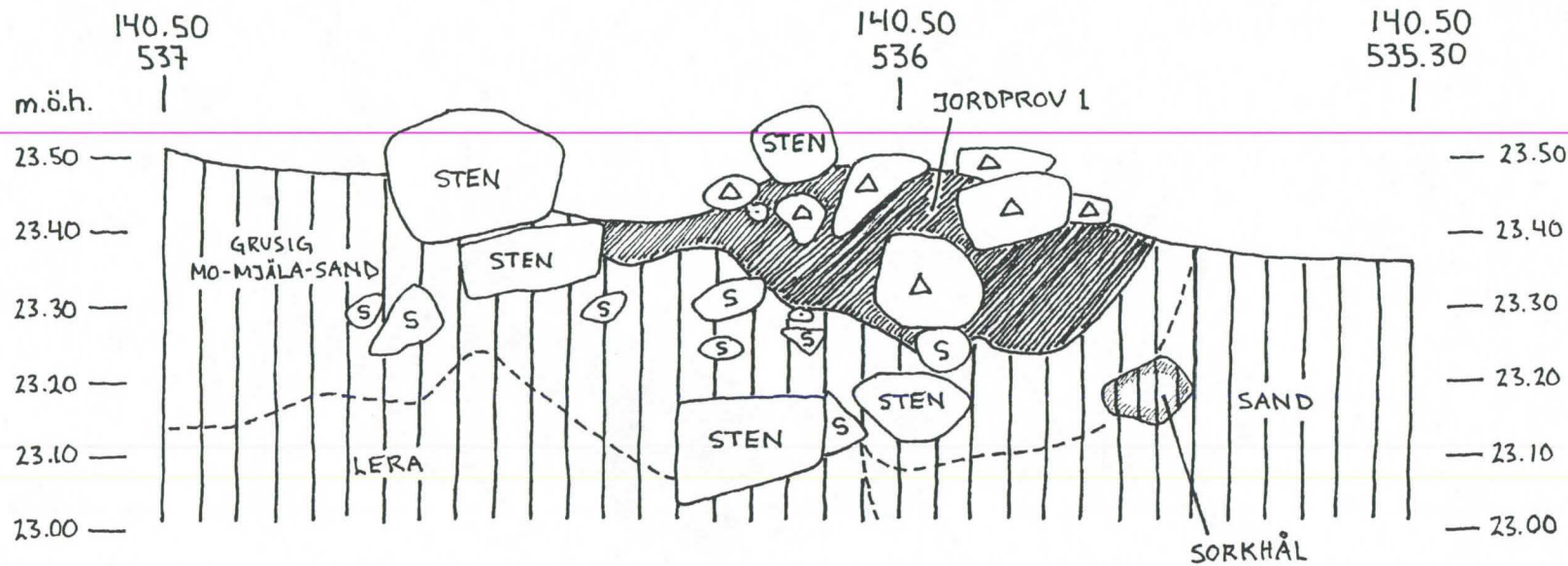

VÖRÅ
 PÖRNULLBACKEN
 ANL. 9940
 PROFIL 1 FRÅN N
 SKALA 1:10
 CHARLOTTA HELGESSON
 99.07.14

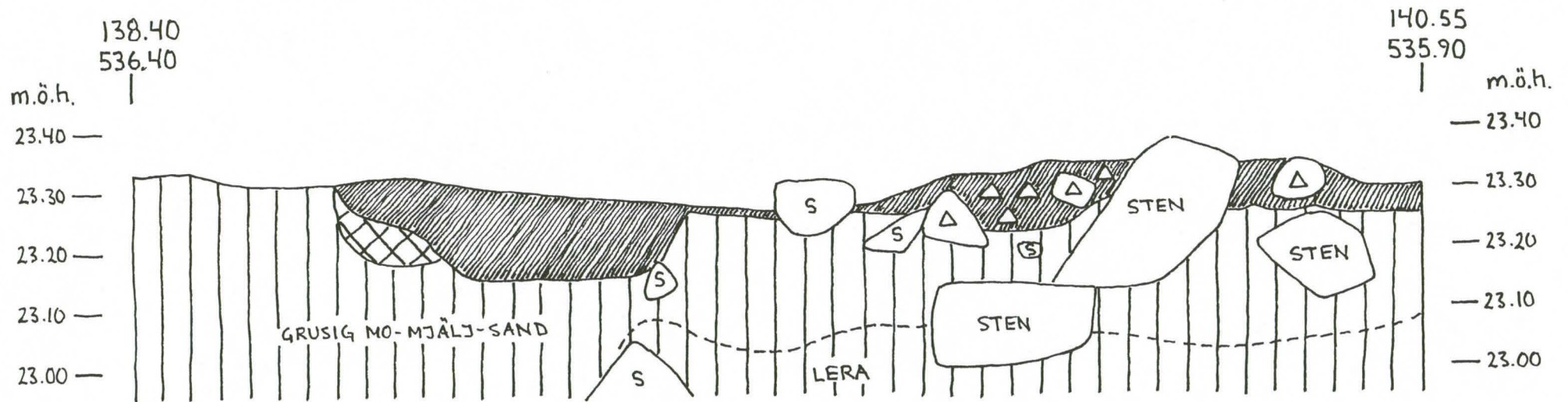

VÖRÅ
 PÖRNULLBACKEN
 ANL. 9940
 PROFIL 2 FRÅN NÖ
 SKALA 1:10
 CHARLOTTA HELGESSON
 99.07.23

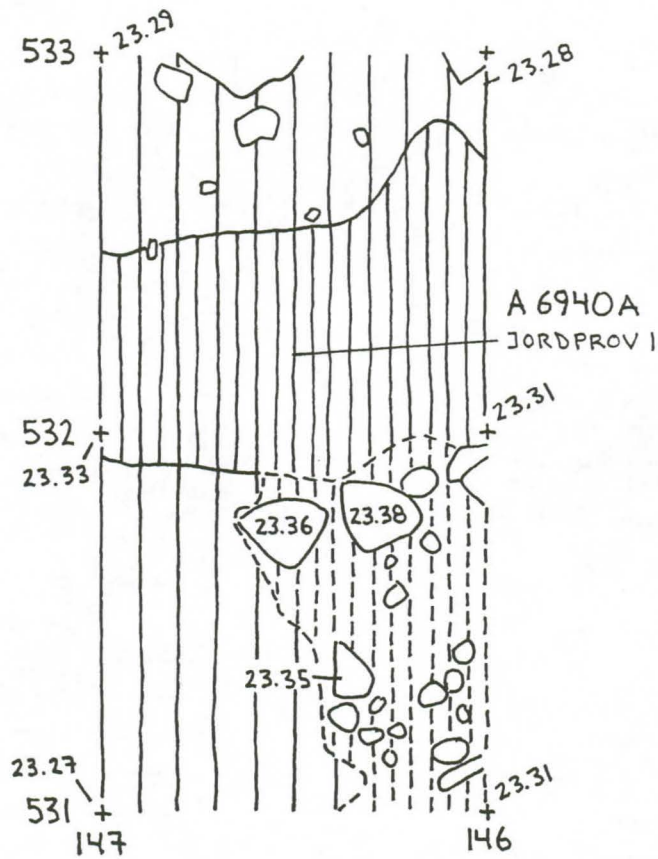
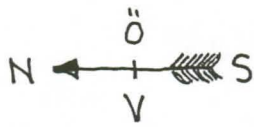

VÖRÅ
PÖRNULLBACKEN
ANL. 6940A
RN1
SKALA 1:20
MARIA PÖRNULL
99.07.02

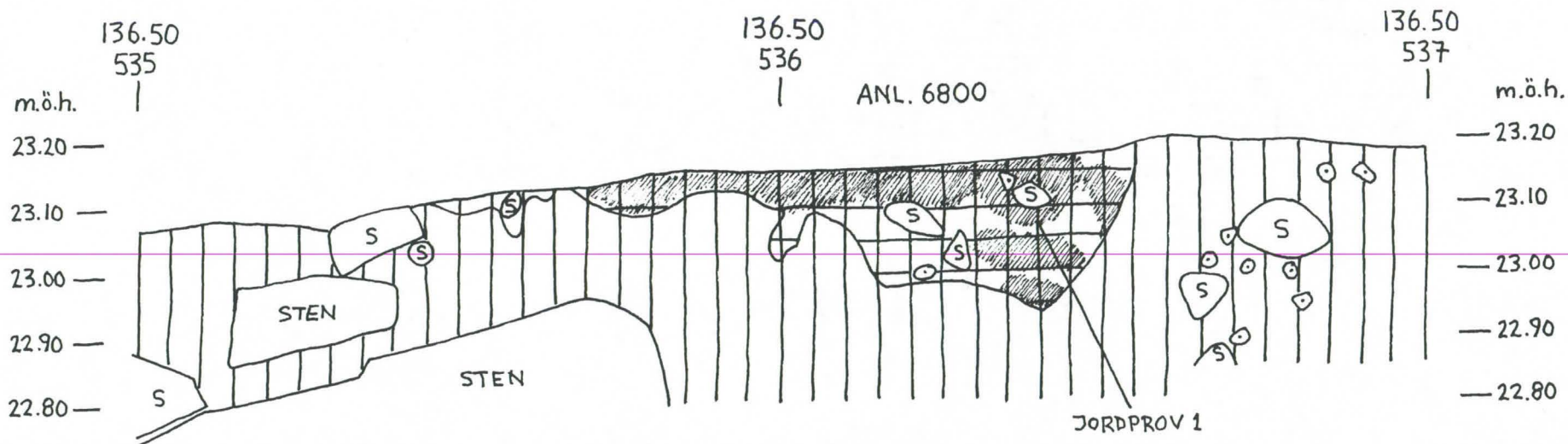
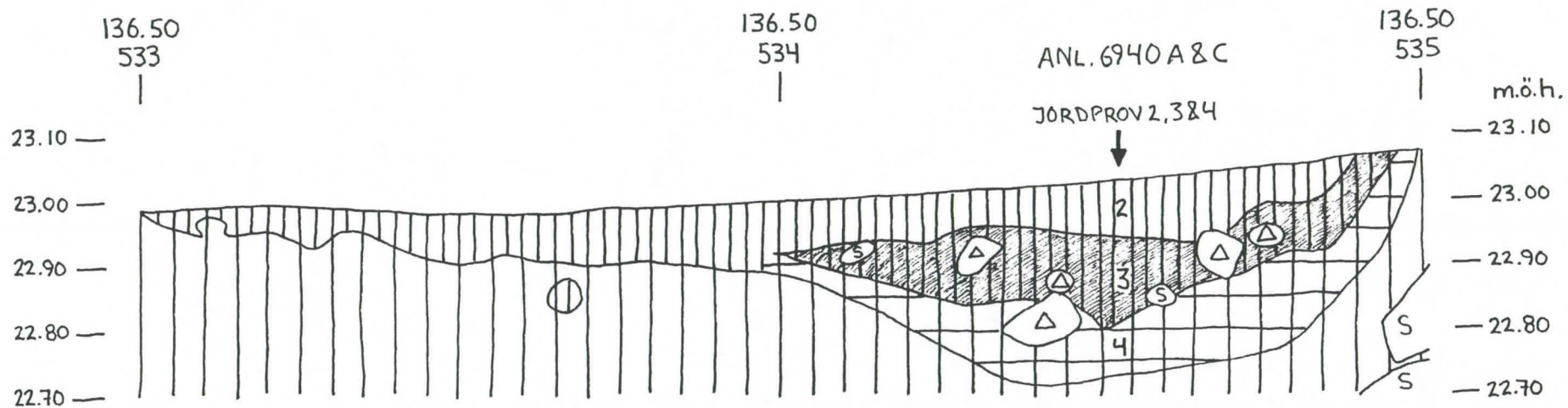

VÖRÅ, PÖRNULLBACKEN, ANL. 6800 PROFIL 2 samt ANL. 6940 A (DIKE) & 6940 C (HÄRD) PROFIL 6, FRÅN S

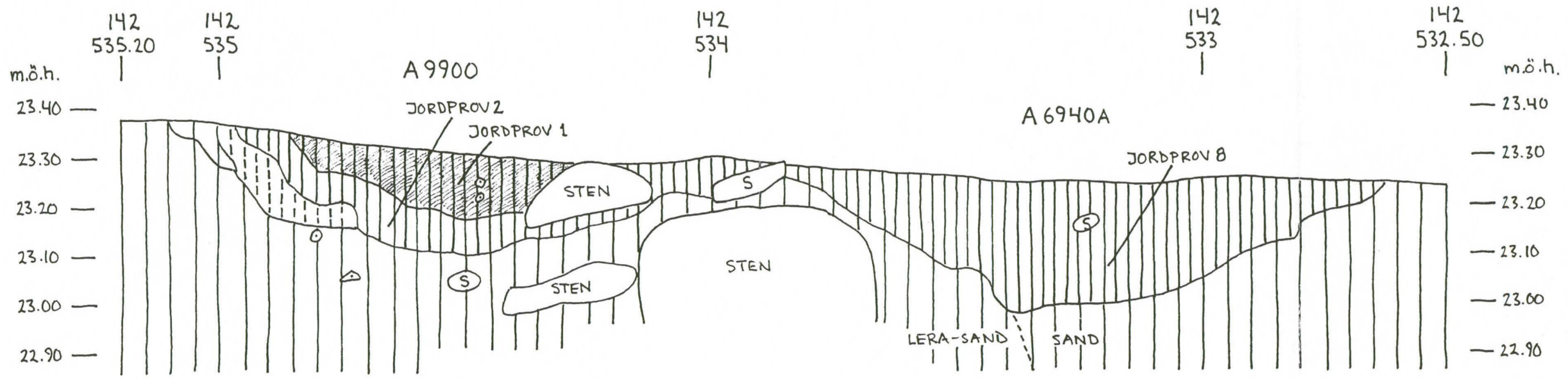

VÖRÅ, PÖRNULLBACKEN, ANL. 6940A PROFIL 8 & ANL. 9900 FRÅN N, SKALA 1:10, MARINA ANDERSSON, 99.07.19

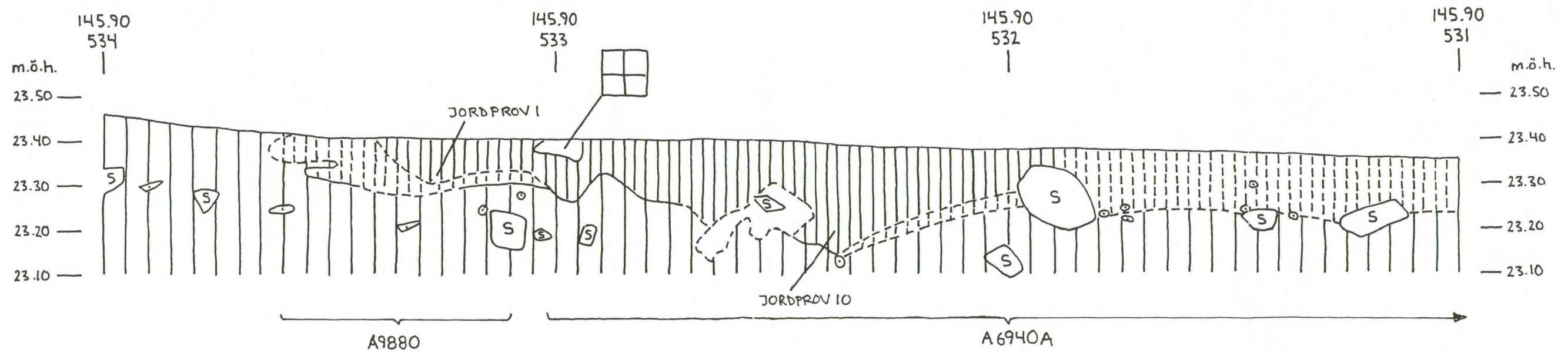

VÖRÅ, PÖRNULLBACKEN, ANL. 6940A PROFIL 11 & ANL. 9880 FRÅN N, SKALA 1:10, MARIA PÖRNULL, 99.07.19

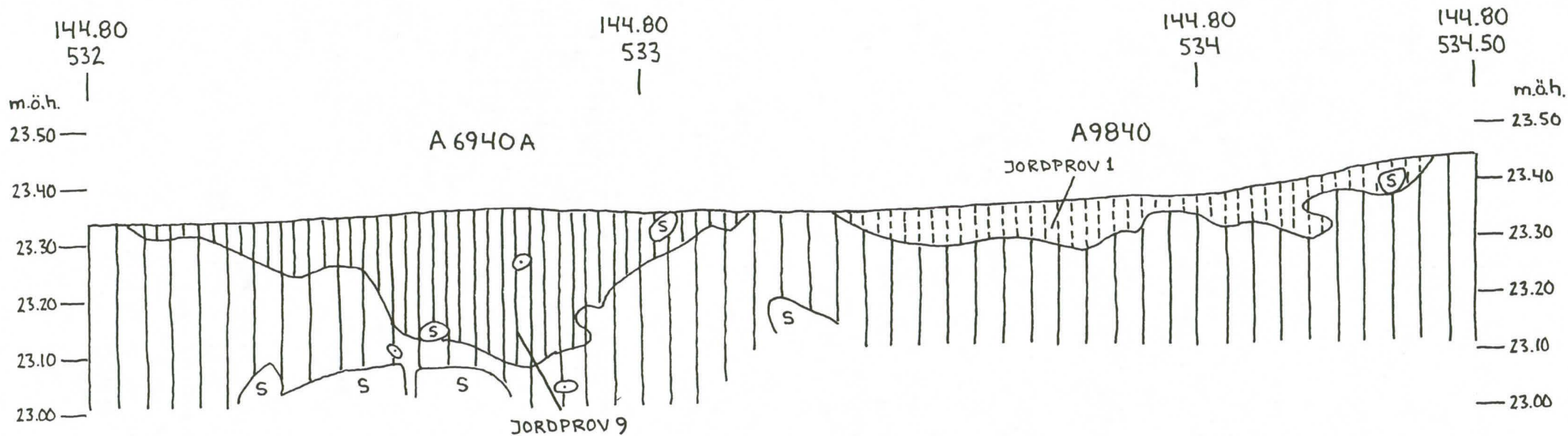

VÖRÅ
 PÖRNULLBACKEN
 ANL. 6940A (PROFIL 9) & ANL. 9840
 PROFIL FRÅN S
 SKALA 1:10
 MIRJAM JONSSON
 99.07.19

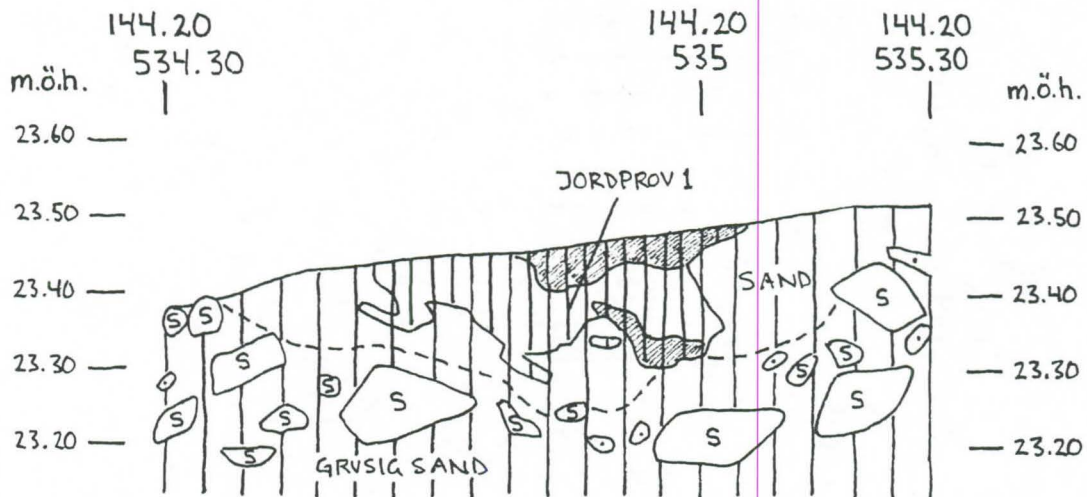

VÖRÅ
 PÖRNULLBACKEN
 ANL. 9820
 PROFIL FRÅN S
 SKALA 1:10
 ANN-HELEN SUND
 99.07.20

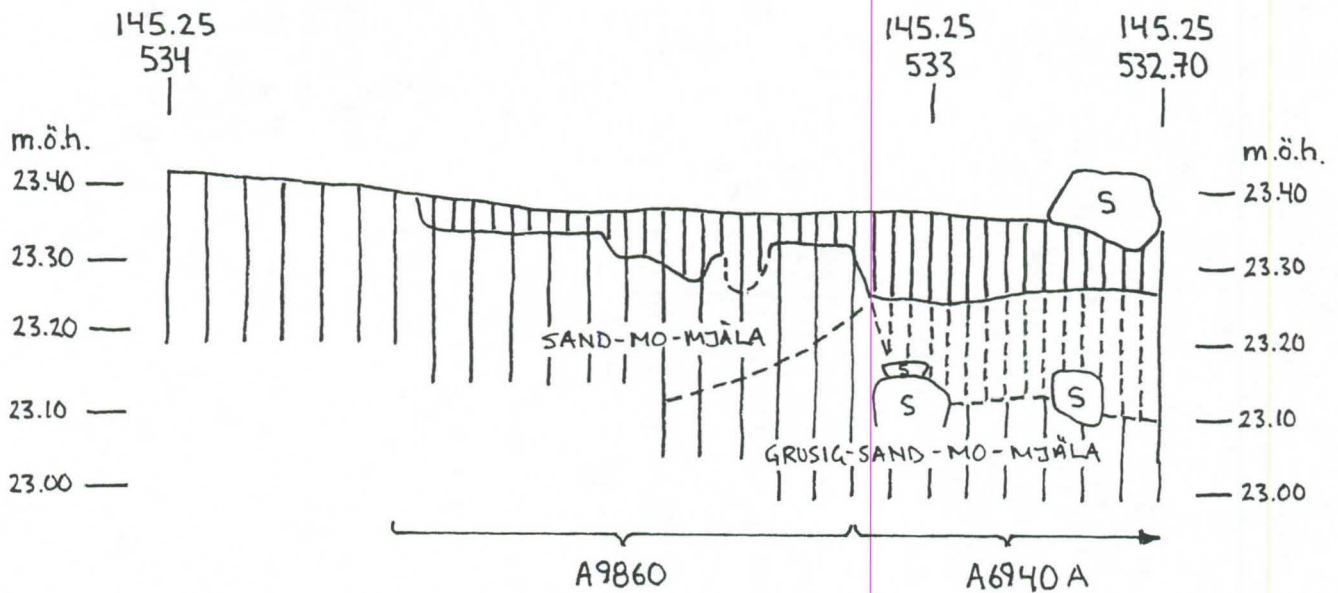

VÖRÅ
 PÖRNULLBACKEN
 ANL. 9860 & 6940 A (PROFIL 10)
 PROFIL FRÅN N
 SKALA 1:10
 DAVID LOEFFLER
 99.07.20

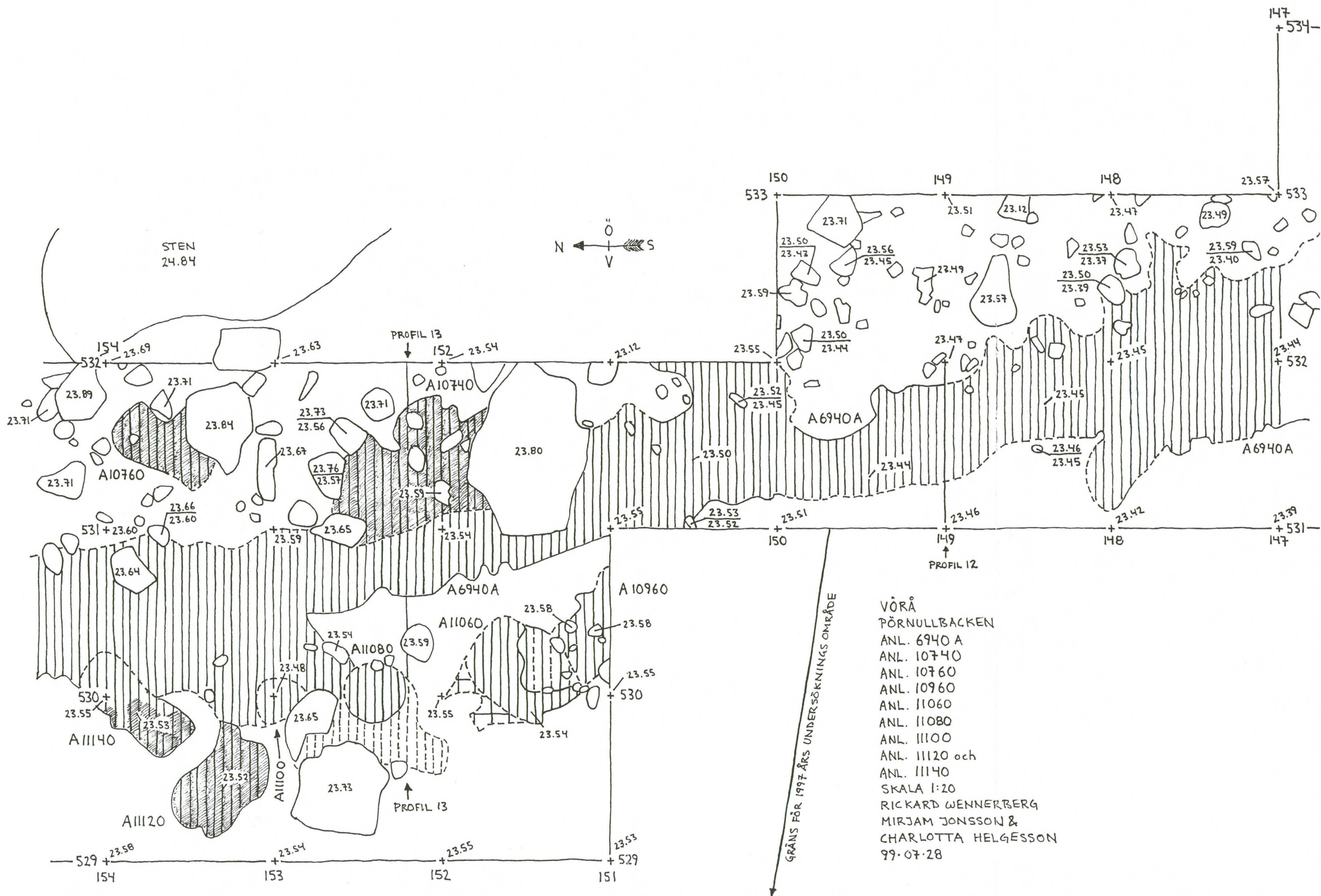

VÖRÅ
 PÖRNULLBACKEN
 ANL. 6940 A
 ANL. 10740
 ANL. 10760
 ANL. 10960
 ANL. 11060
 ANL. 11080
 ANL. 11100
 ANL. 11120 och
 ANL. 11140
 SKALA 1:20
 RICKARD WENNERBERG
 MIRJAM JONSSON &
 CHARLOTTA HELGESSON
 99.07.28

GRÄNS FÖR 1997 ÅRS UNDERSÖKNINGS OMRÅDE

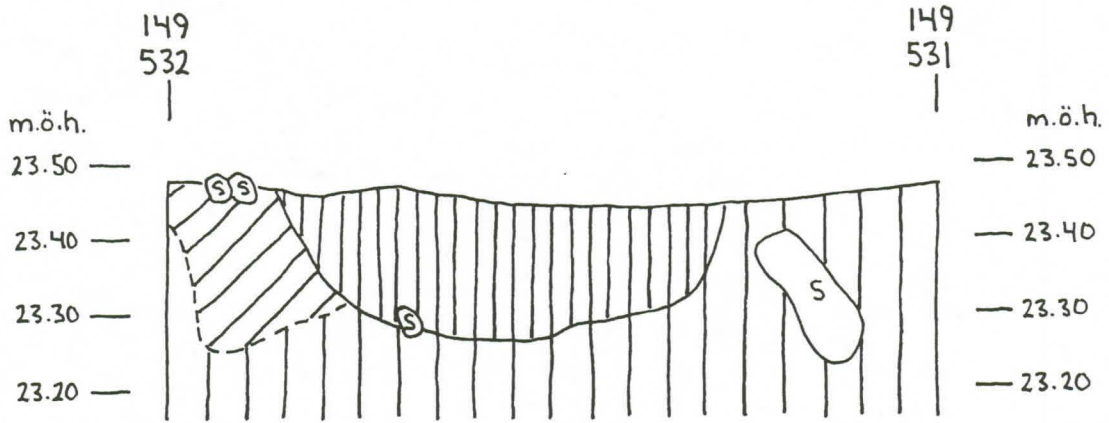

VÖRÅ
 PÖRNULLBACKEN
 ANL. 6940A
 PROFIL 12 FRÅN N
 SKALA 1:10
 DAVID LOEFFLER
 99.07.21

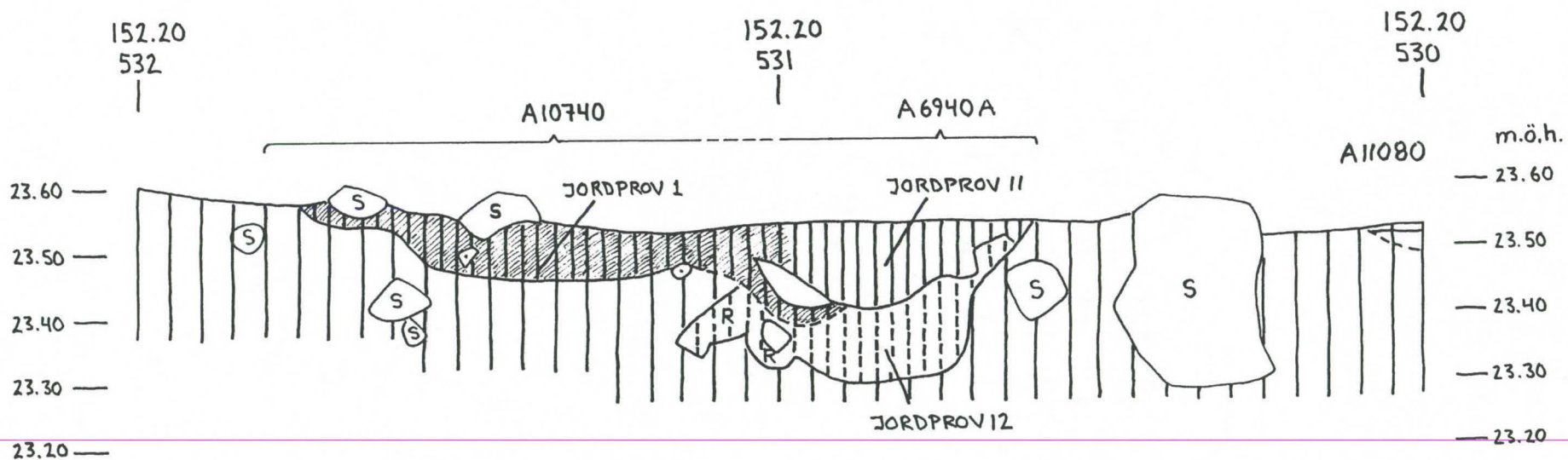

VÖRÅ
 PÖRNULLBACKEN
 ANL 6940A (PROFIL 13)
 ANL 10740 och
 ANL 11080
 PROFIL FRÅN N
 SKALA 1:10
 MIRJAM JONSSON
 99.07.23

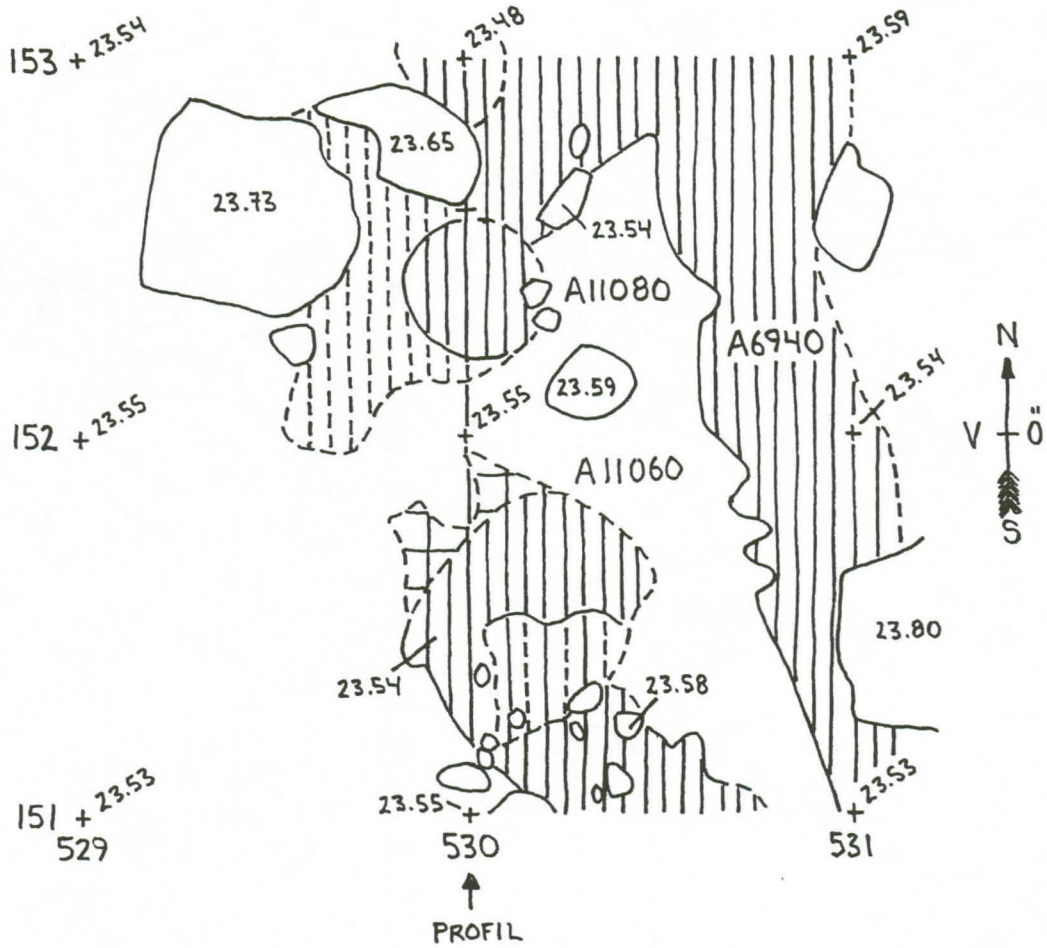

VÖRÅ
PÖRNULLBACKEN
ANL. 11060 & 11080
SKALA 1:20

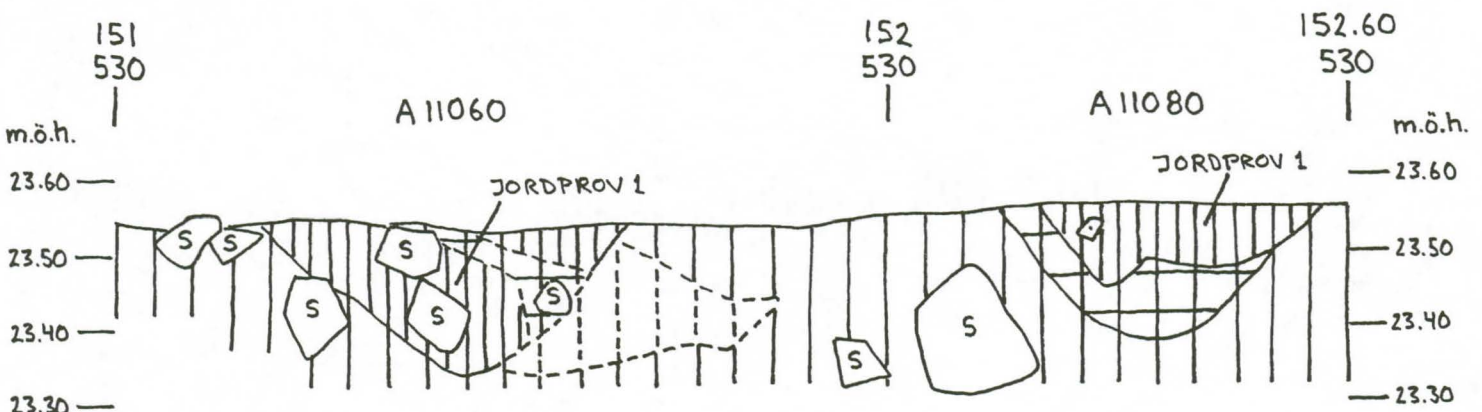

VÖRÅ
PÖRNULLBACKEN
ANL. 11060 & 11080
PROFIL FRÅN Ö
SKALA 1:10
JONAS FORTH
99.07.28

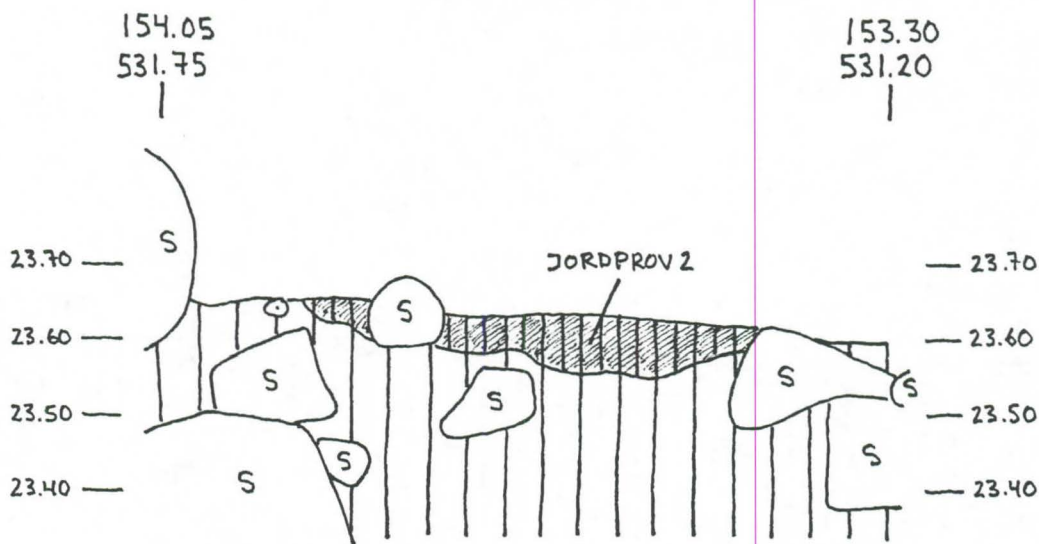
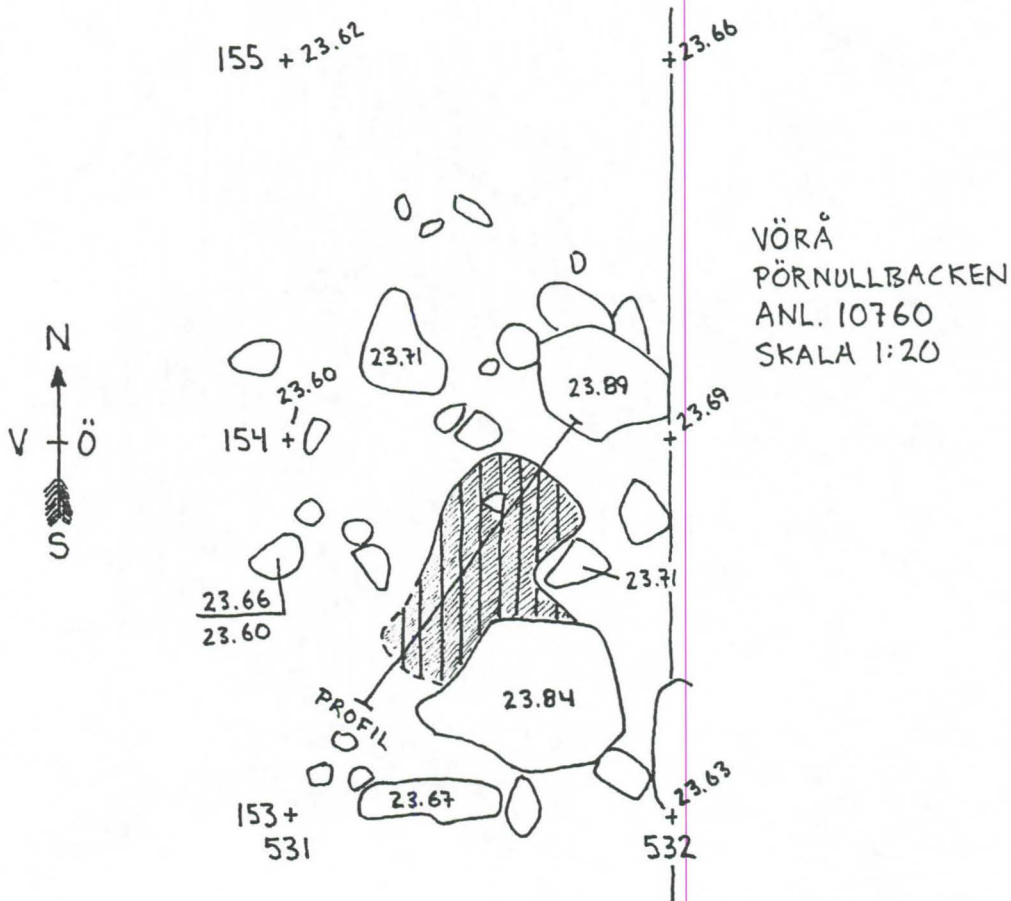

VÖRÅ
PÖRNULLBACKEN
ANL. 10760
PROFIL FRÅN NV
SKALA 1:10
MARINA ANDERSSON
99.07.23

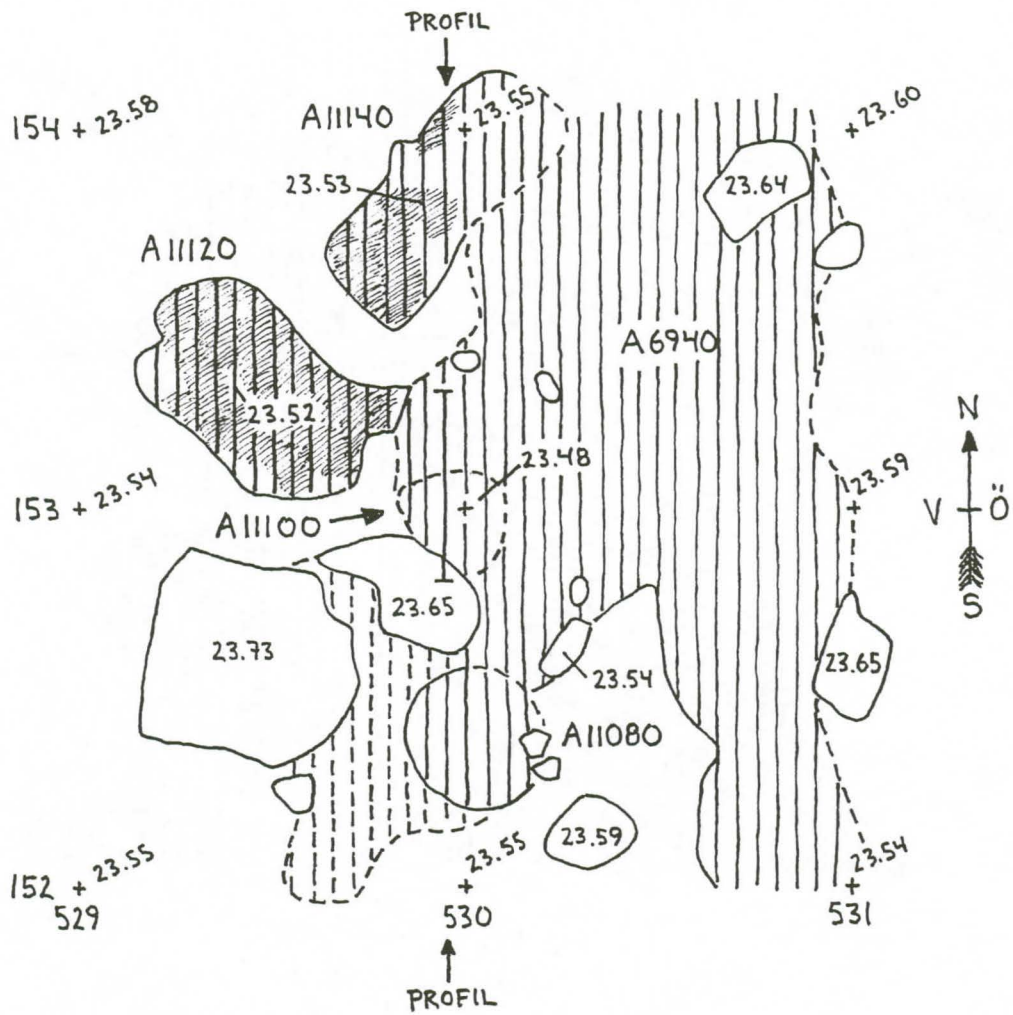

VÖRÅ, PÖRNÜLLBACKEN, ANL. 11100. SKALA 1:20

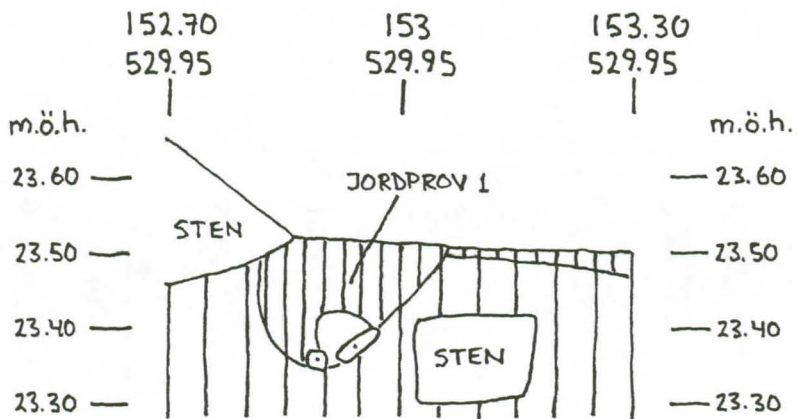

VÖRÅ
PÖRNÜLLBACKEN
ANL. 11100
PROFIL FRÅN Ö
SKALA 1:10
CHARLOTTA HELGESSON
99.08.02

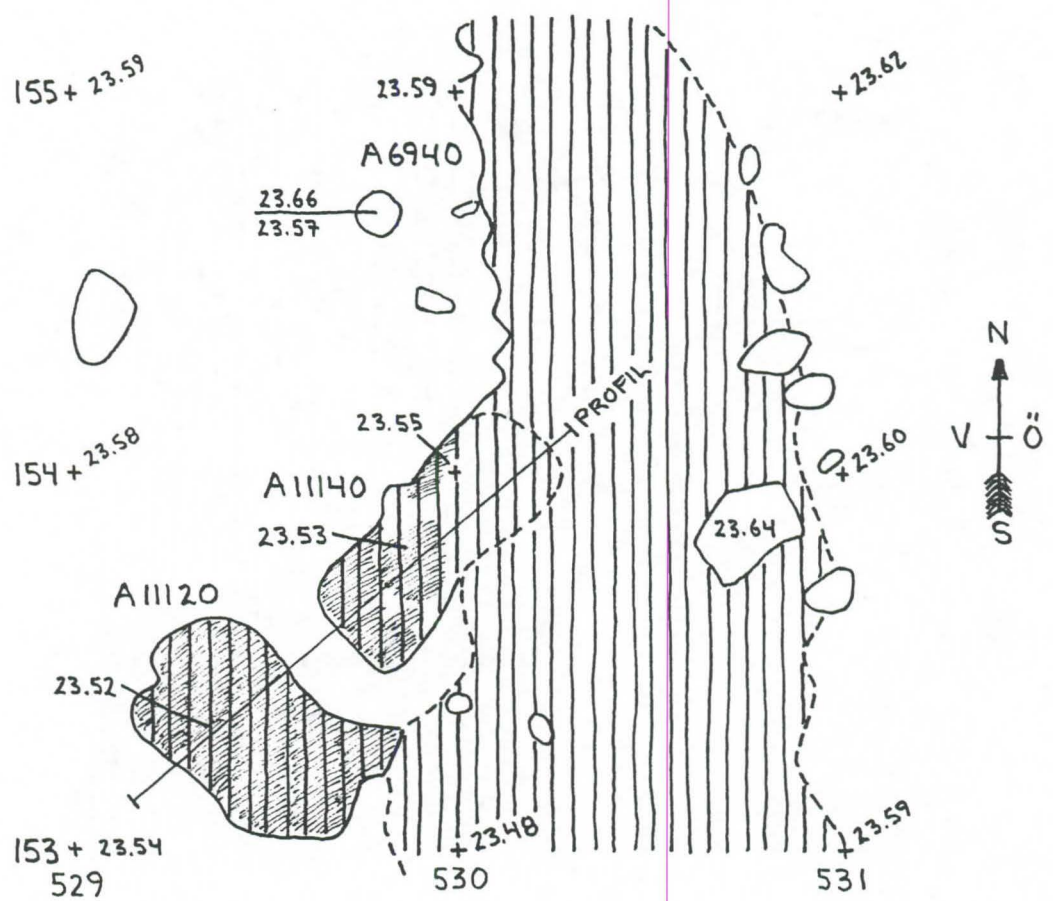

VÖRÅ
 PÖRNÜLLBACKEN
 ANL. 11120 & 11140
 SKALA 1:20

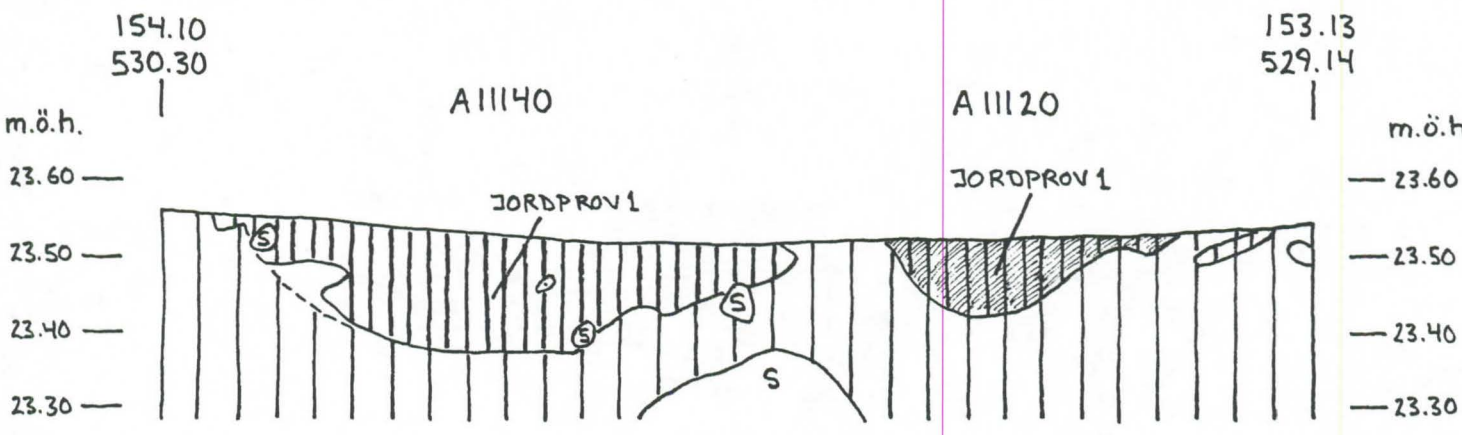

VÖRÅ
 PÖRNÜLLBACKEN
 ANL. 11120 & 11140
 PROFIL FRÅN NV
 SKALA 1:10
 MIRJAM JONSSON
 99.08.02

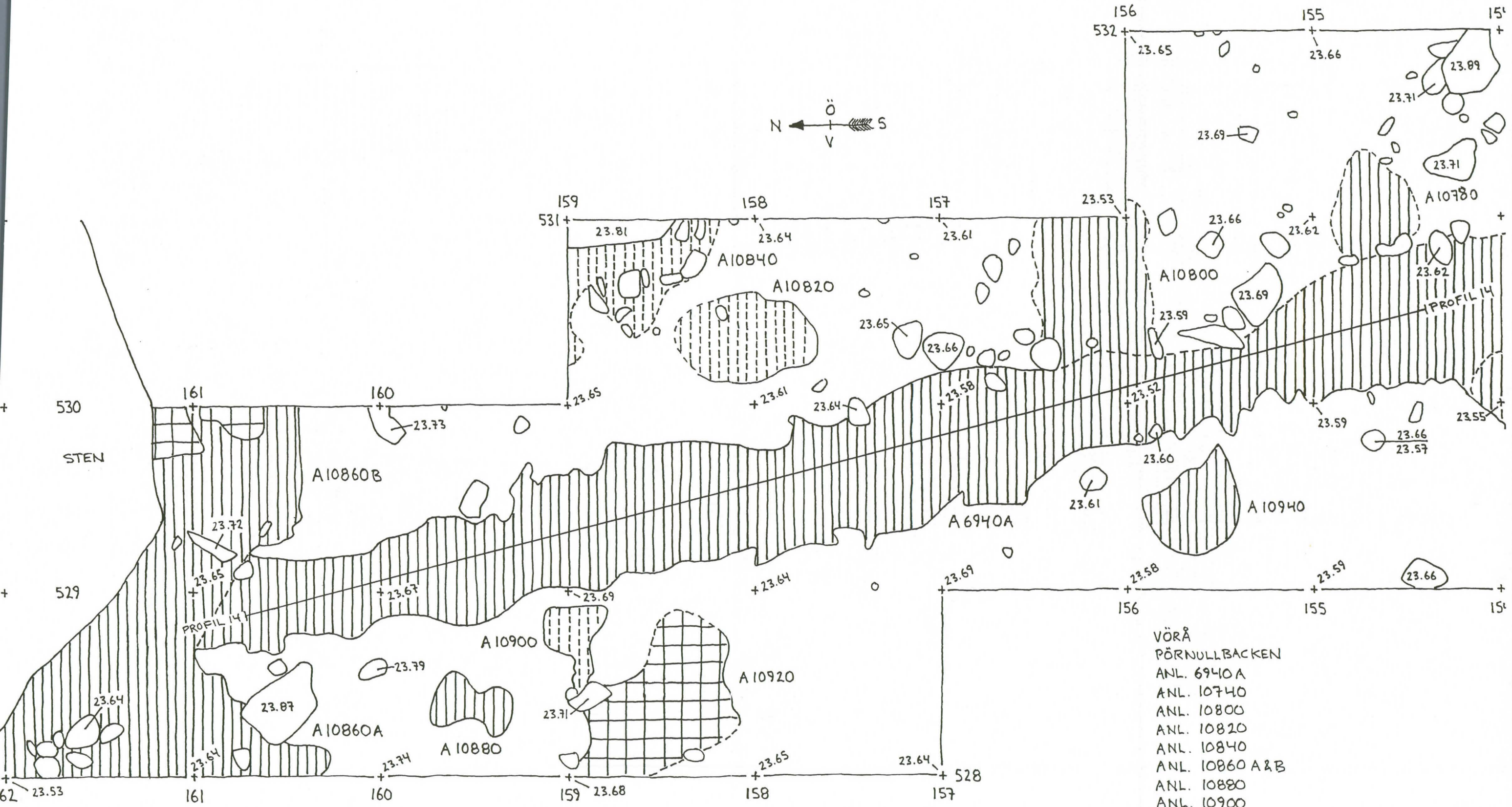

VÖRÅ
 PÖRNÜLLBACKEN
 ANL. 6940A
 ANL. 10740
 ANL. 10800
 ANL. 10820
 ANL. 10840
 ANL. 10860 A & B
 ANL. 10880
 ANL. 10900
 ANL. 10920 och
 ANL. 10940
 SKALA 1:20
 MIRJAM JONSSON
 99.07.21

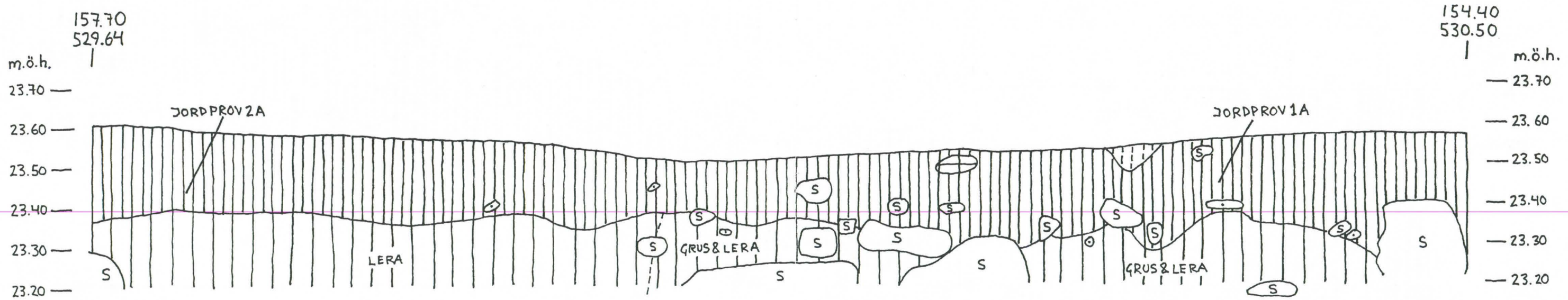
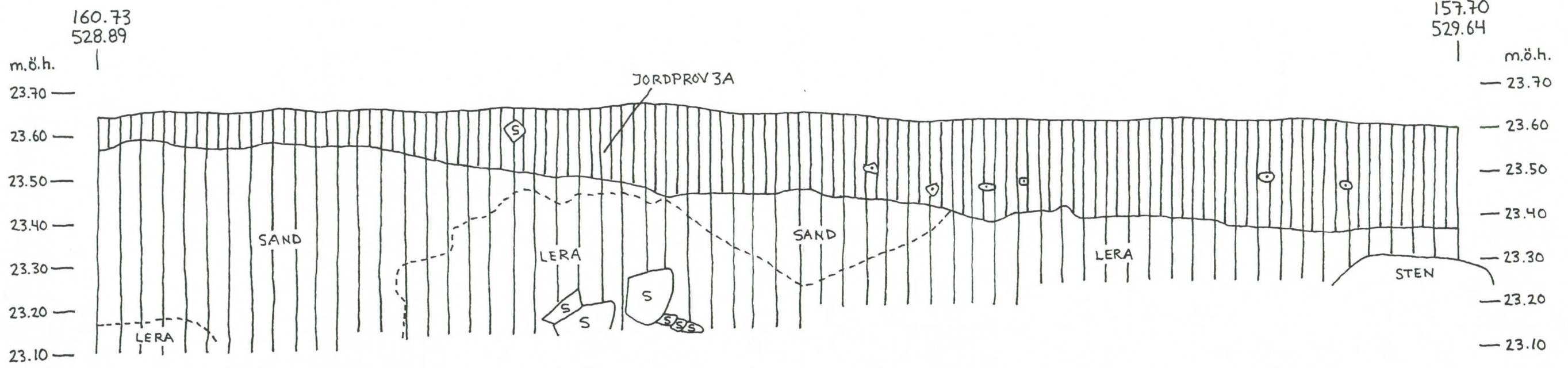

VÖRÅ
PÖRNULLBACKEN
ANL. 6940 A (DIKE)
LÅNGPROFIL - PROFIL 14 FRÅN VSV
SKALA 1:10
LENA FRYKHOLM & MARINA ANDERSSON
99.07.29

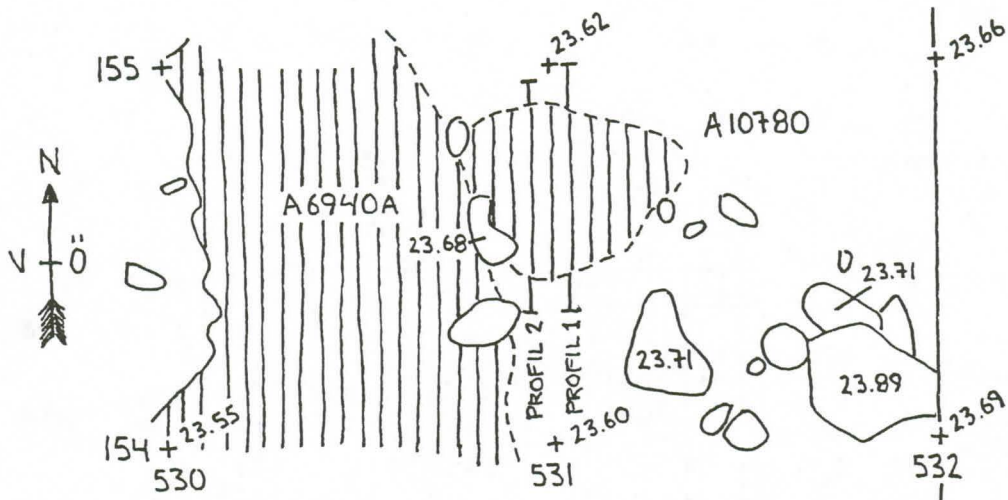

VÖRÅ, PÖRNULLBACKEN, ANL. 10780, SKALA 1:20

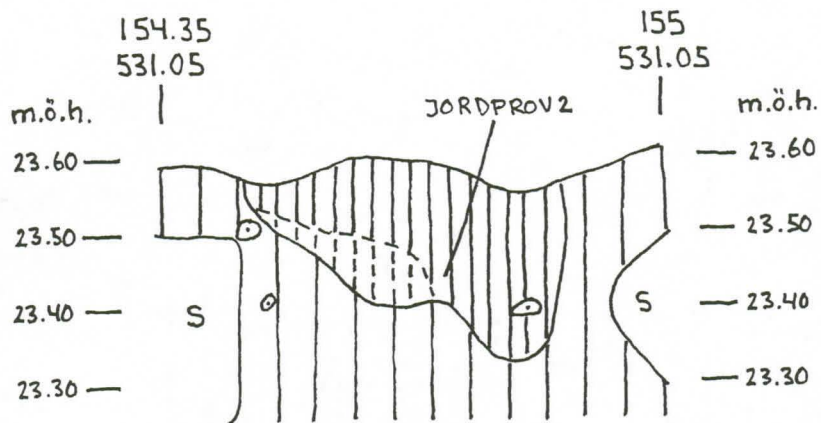

VÖRÅ, PÖRNULLBACKEN, ANL. 10780
 PROFIL 1 FRÅN Ö, SKALA 1:10
 MARINA ANDERSSON, 99.07.26

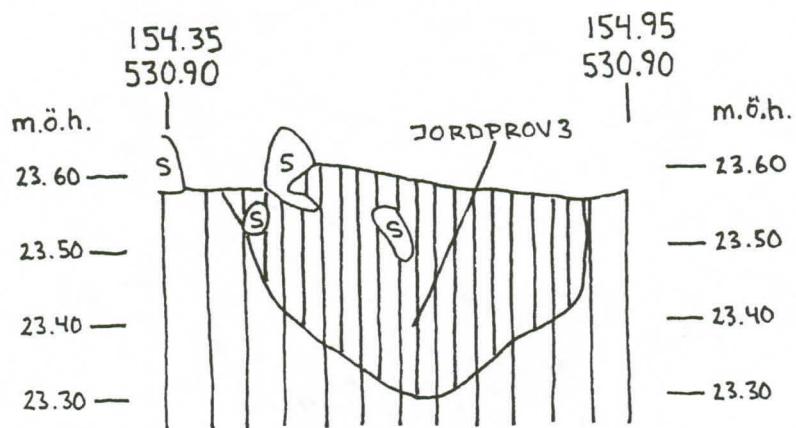

VÖRÅ, PÖRNULLBACKEN, ANL. 10780
 PROFIL 2 FRÅN Ö, SKALA 1:10
 MARINA ANDERSSON, 99.07.26

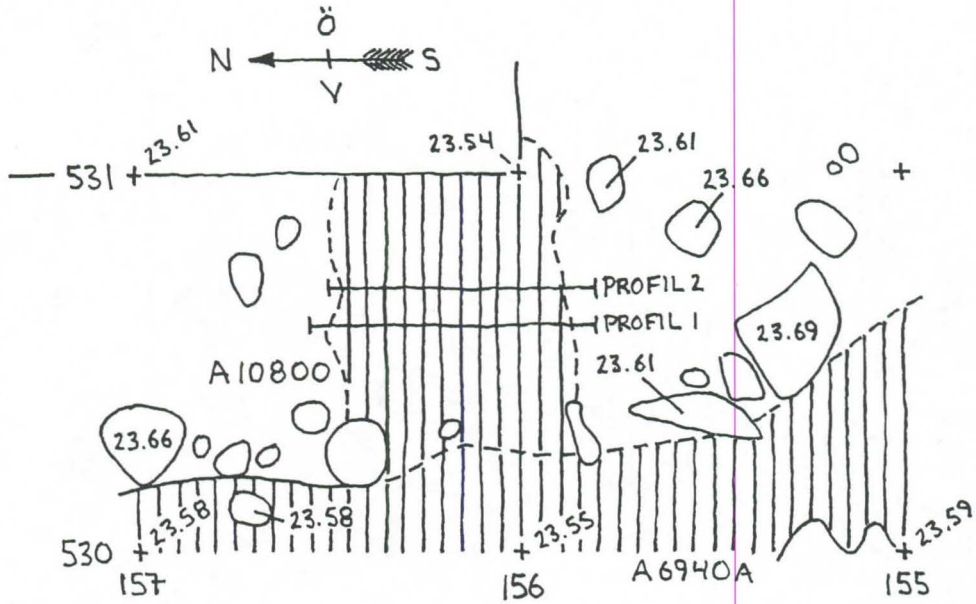

VÖRÅ, PÖRNÜLLBACKEN, ANL. 10800, SKALA 1:20

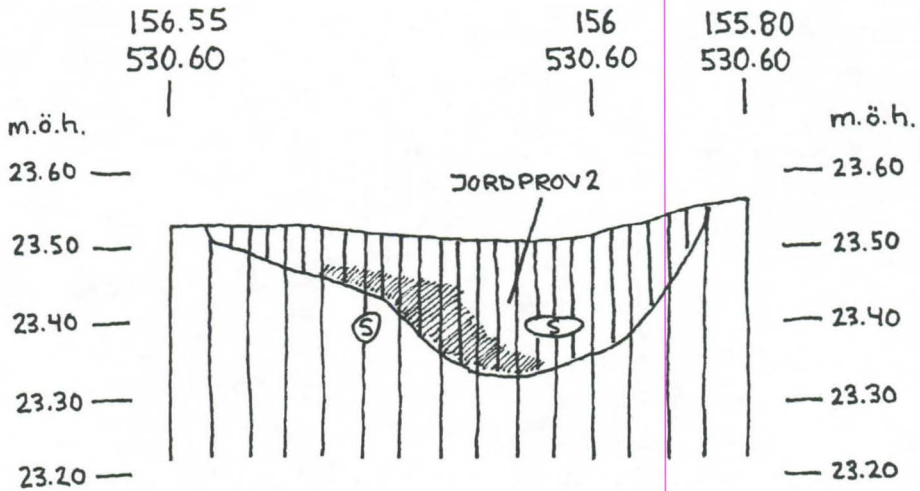

VÖRÅ, PÖRNÜLLBACKEN, ANL. 10800
 PROFIL 1 FRÅN V, SKALA 1:10
 MARINA ANDERSSON, 99-08-02

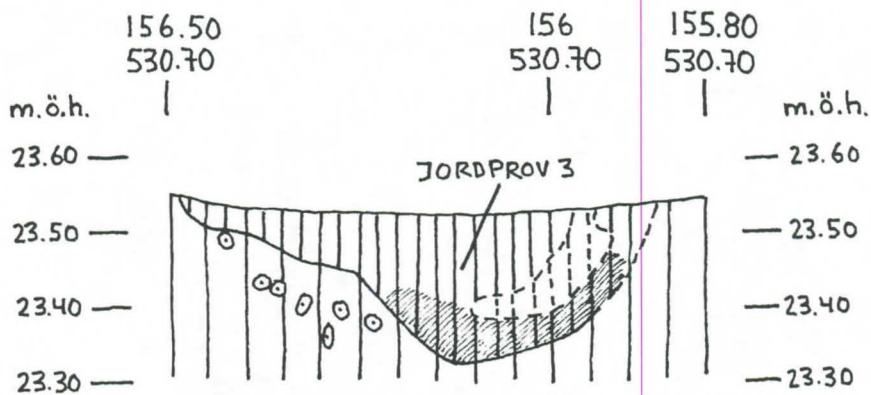

VÖRÅ, PÖRNÜLLBACKEN, ANL. 10800
 PROFIL 2 FRÅN V, SKALA 1:10
 MARINA ANDERSSON, 99-08-02

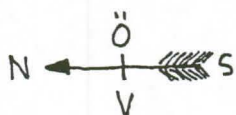
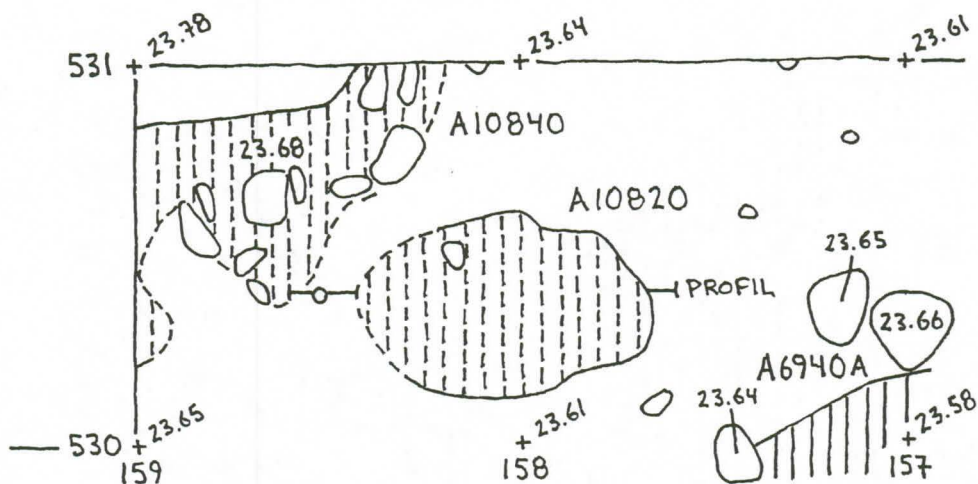

VÖRÅ
 PÖRNULLBACKEN
 ANL. 10820
 SKALA 1:20

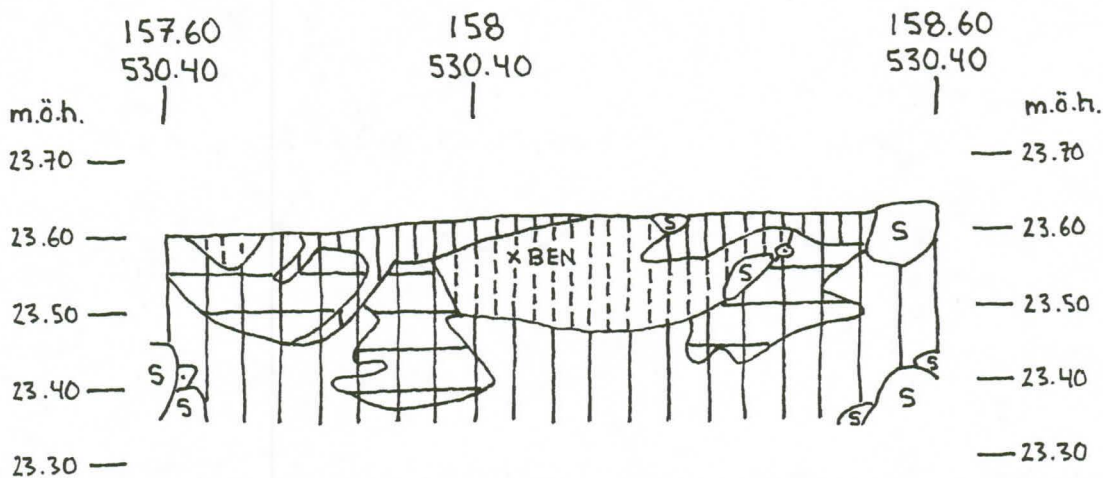

VÖRÅ
 PÖRNULLBACKEN
 ANL. 10820
 PROFIL FRÅN Ö
 SKALA 1:10
 LENA FRYKHOLM
 99.07.27

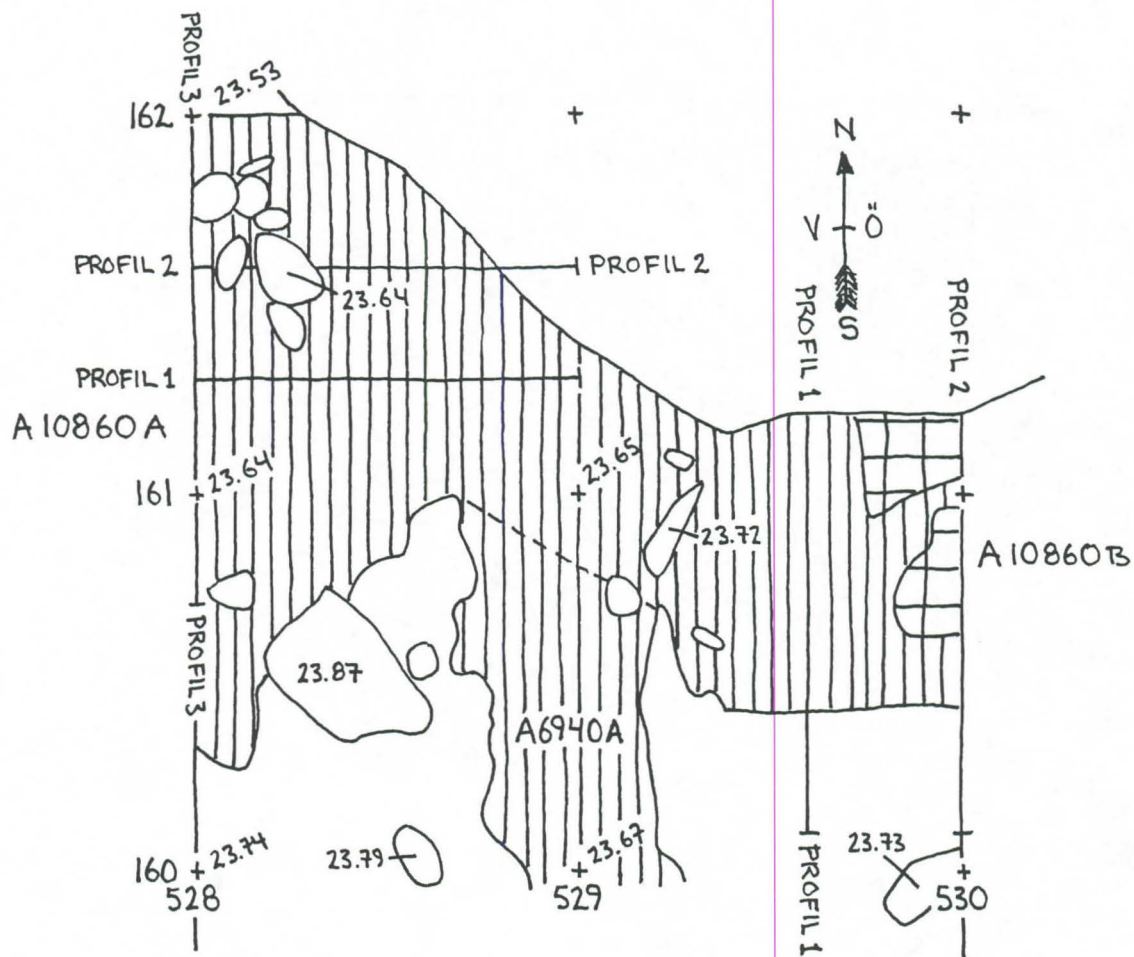

VÖRÅ, PÖRNULLBACKEN, ANL. 10860 A&B, SKALA 1:20

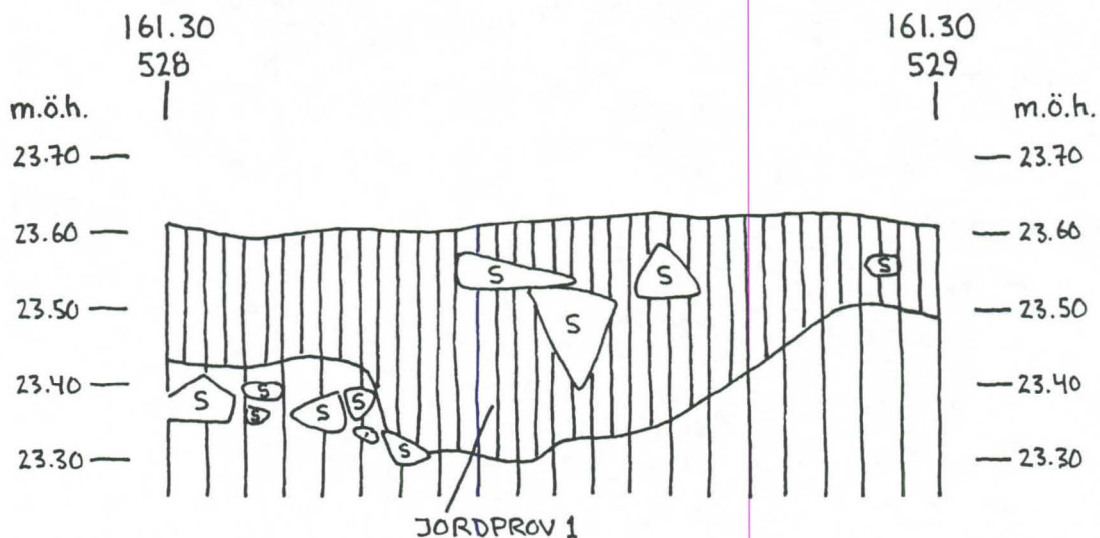

VÖRÅ
PÖRNULLBACKEN
ANL. 10860A
PROFIL 1 FRÅN S
SKALA 1:10
CHARLOTTA HELGESSON
99.08.04

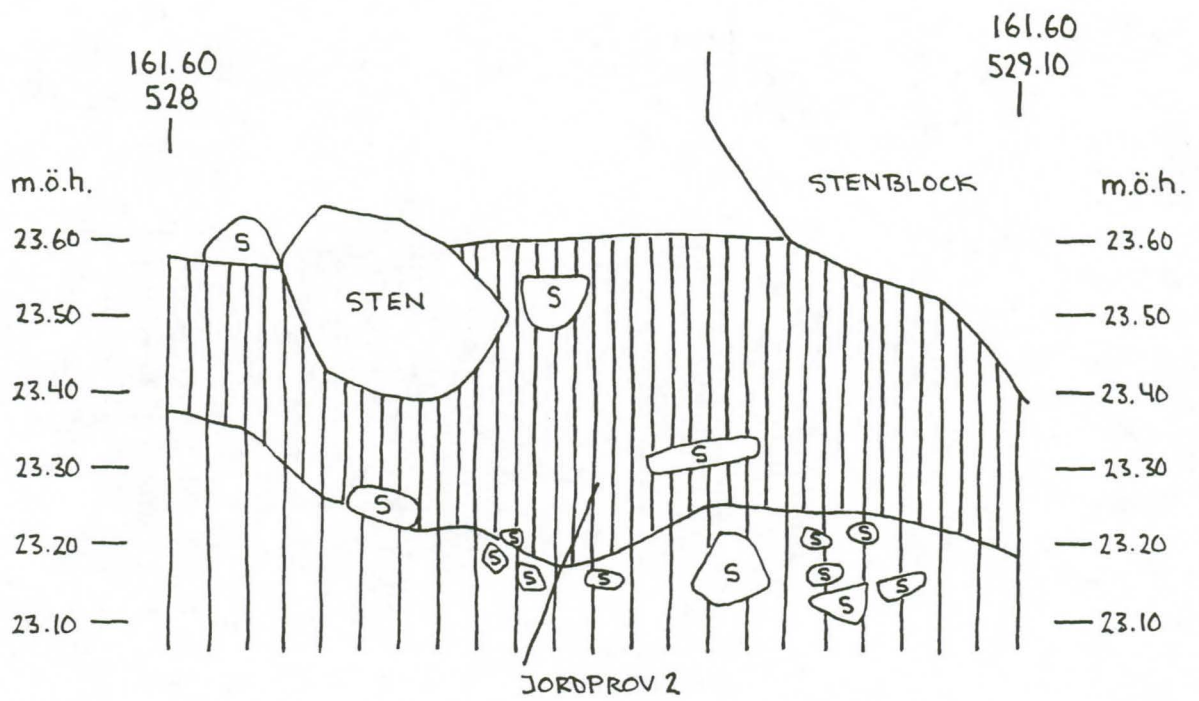

VÖRÅ, PÖRNULBACKEN, ANL. 10860 A, PROFIL 2 FRÅN S
SKALA 1:10, CHARLOTTA HELGESSON, 99.08.04

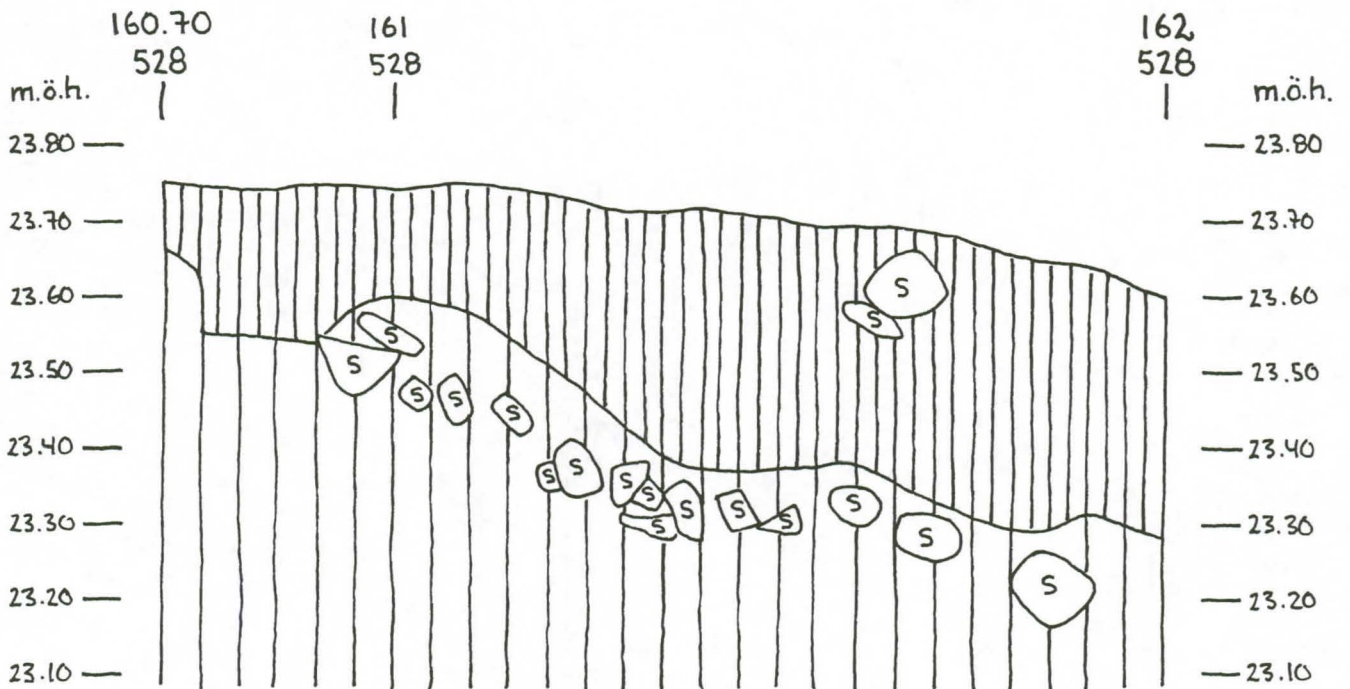

VÖRÅ, PÖRNULBACKEN, ANL. 10860 A, PROFIL 3 FRÅN Ö
SKALA 1:10, CHARLOTTA HELGESSON, 99.08.04

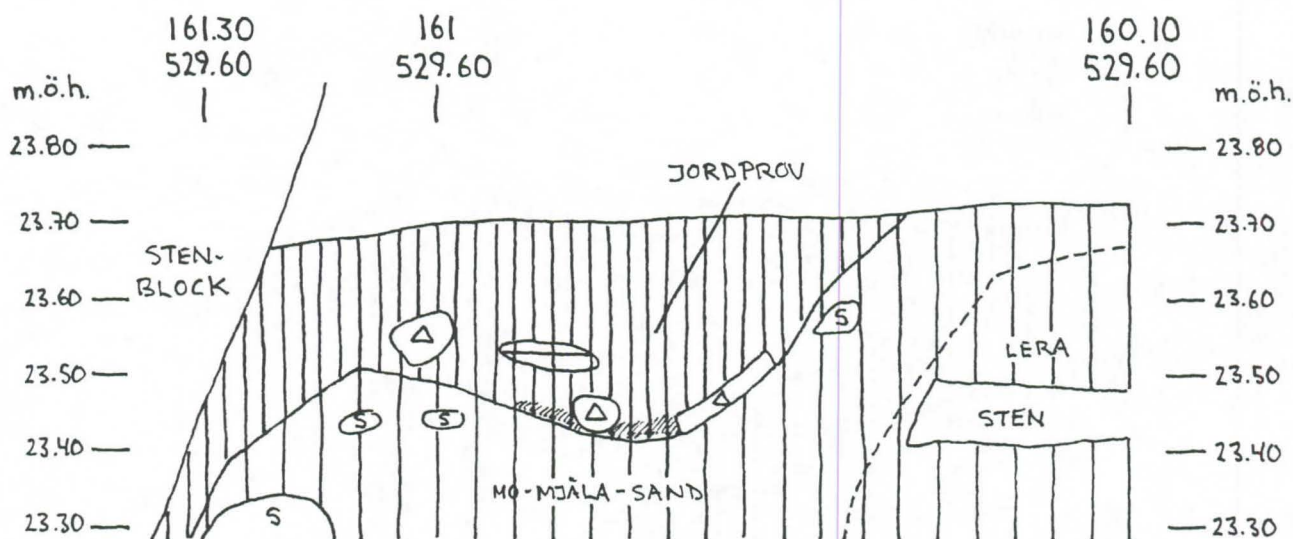

VÖRÅ, PÖRNULLBACKEN
 ANL. 10860 B PROFIL 1 FRÅN V
 SKALA 1:10
 CHARLOTTA HELGESSON 99.08.03

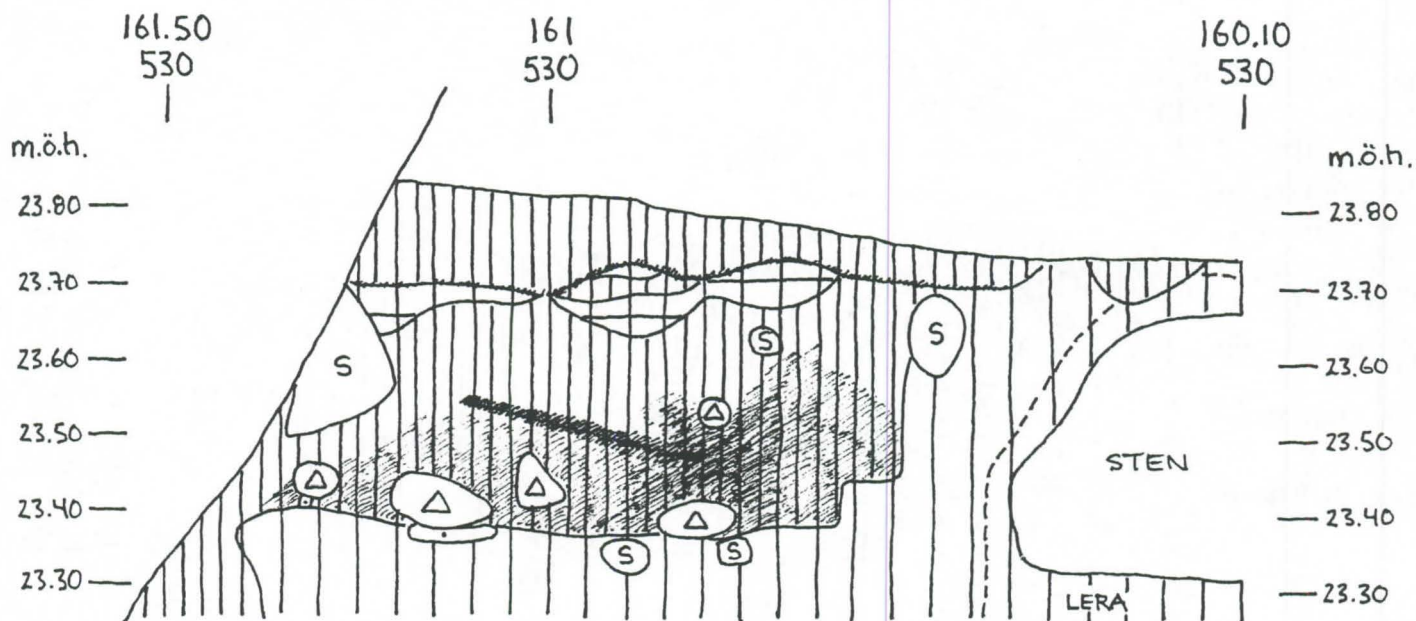

VÖRÅ, PÖRNULLBACKEN
 ANL. 10860 B PROFIL 2 FRÅN V
 SKALA 1:10
 CHARLOTTA HELGESSON 99.08.03

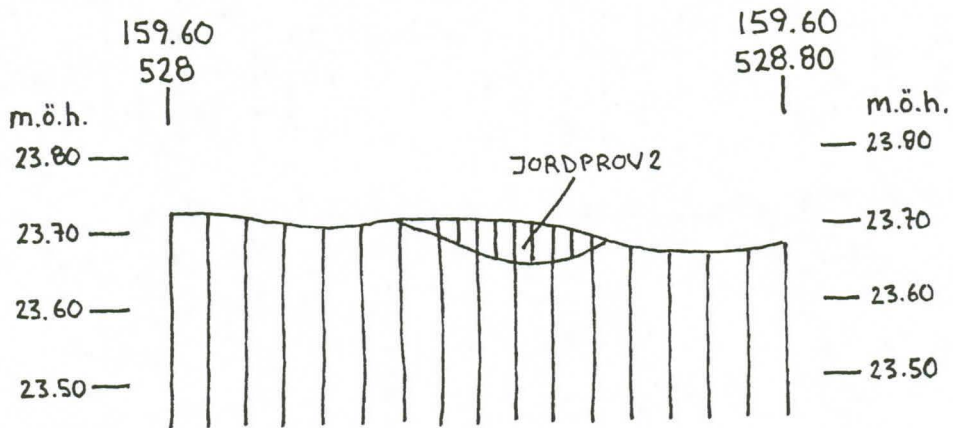
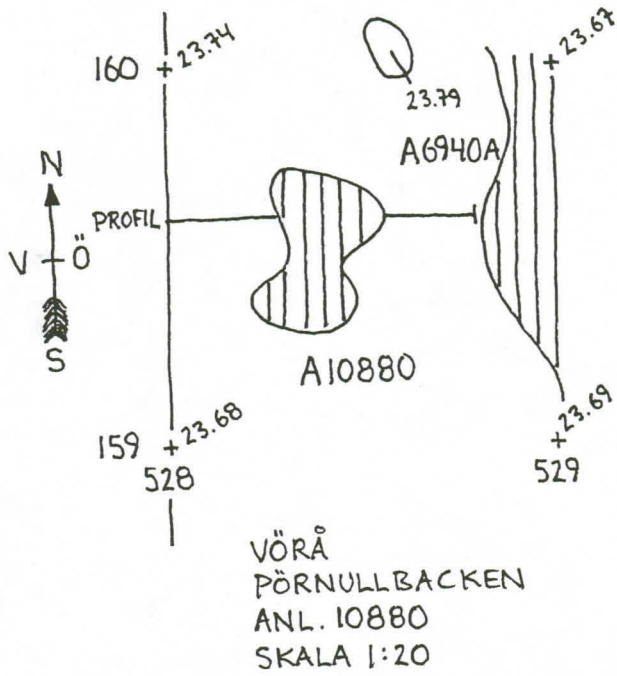

VÖRÅ
 PÖRNULLBACKEN
 ANL. 10880
 PROFIL FRÅN
 SKALA 1:10
 JONAS FORTH
 99.07.27

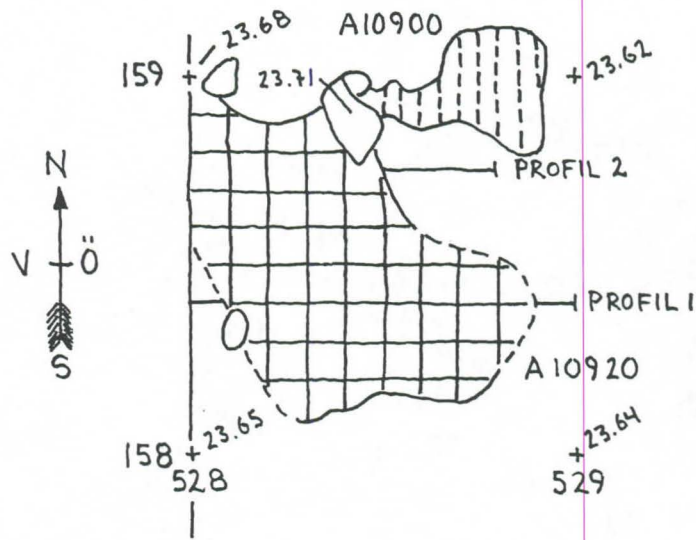

VÖRÅ
PÖRNÜLLBACKEN
ANL. 10920
SKALA 1:20

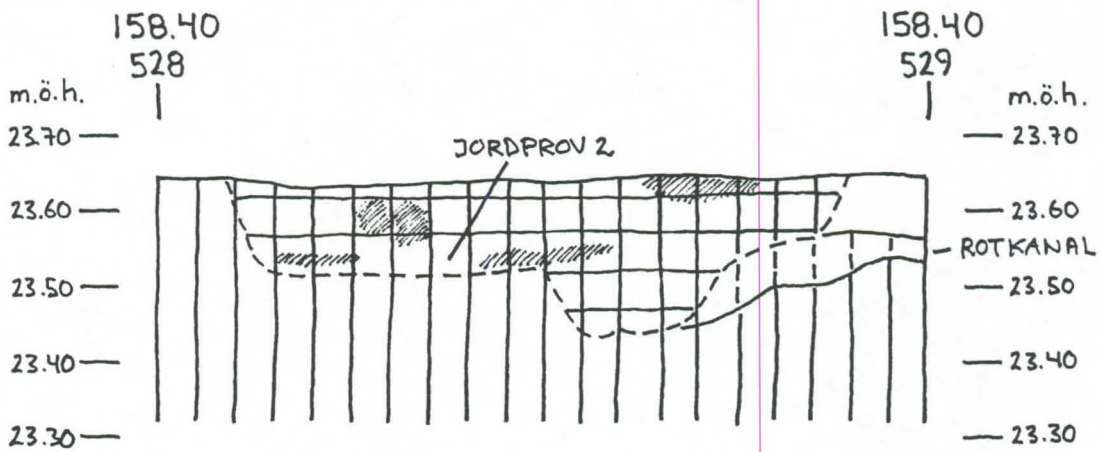

VÖRÅ, PÖRNÜLLBACKEN, ANL. 10920, PROFIL 1
FRÅN S, SKALA 1:10, JONAS FORTH, 99.07.27

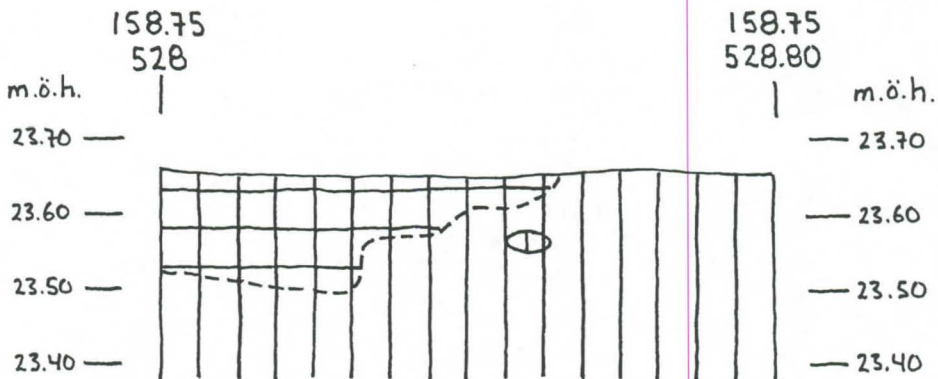

VÖRÅ, PÖRNÜLLBACKEN, ANL. 10920
PROFIL 2 FRÅN S, SKALA 1:10
JONAS FORTH, 99.07.27

"BERTILLS"
PÖRNULLBACKEN
VÖRÅ

SKALA 1:100
99.06.15
MALIN BACKMAN &
KJELL SVARVAR

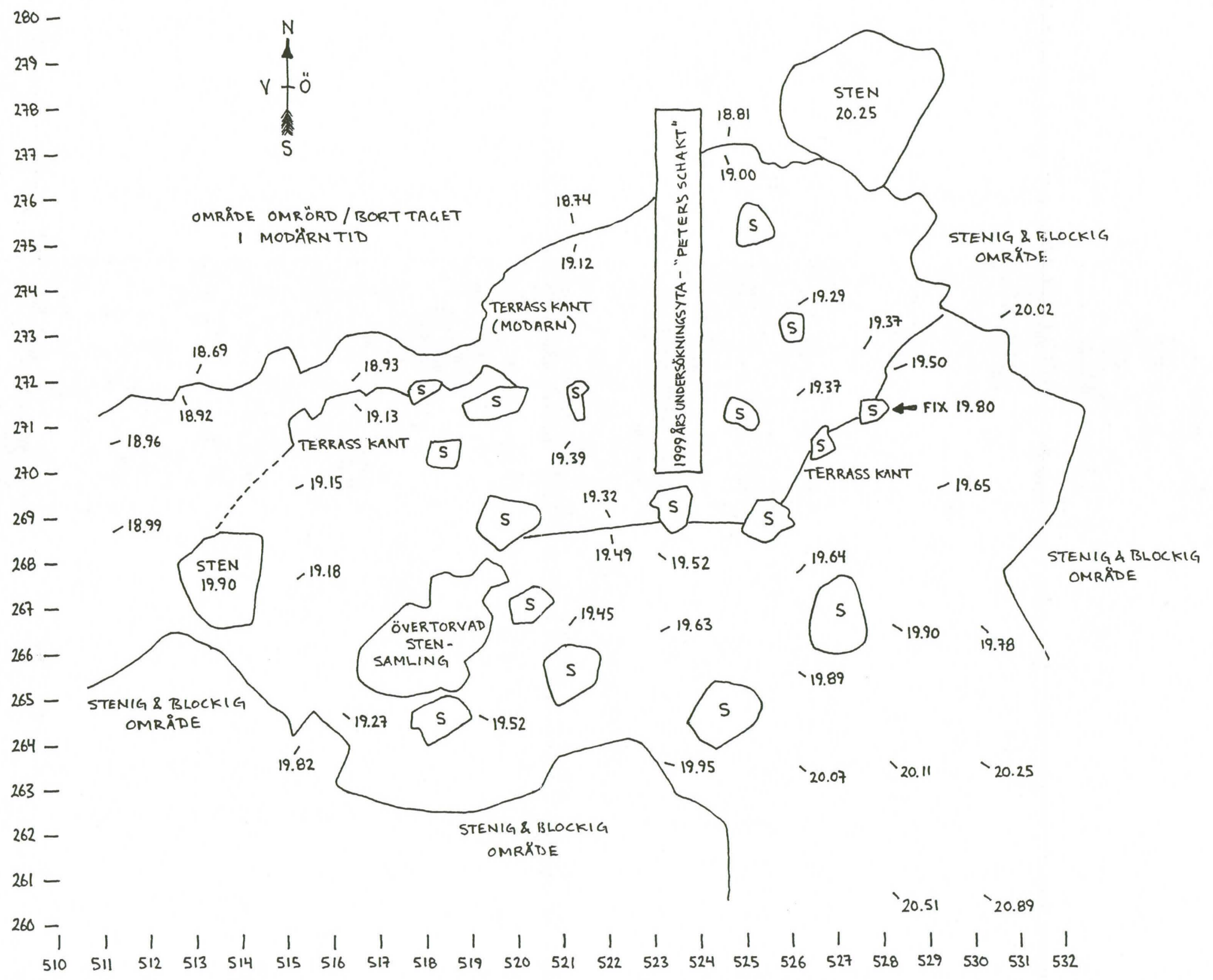

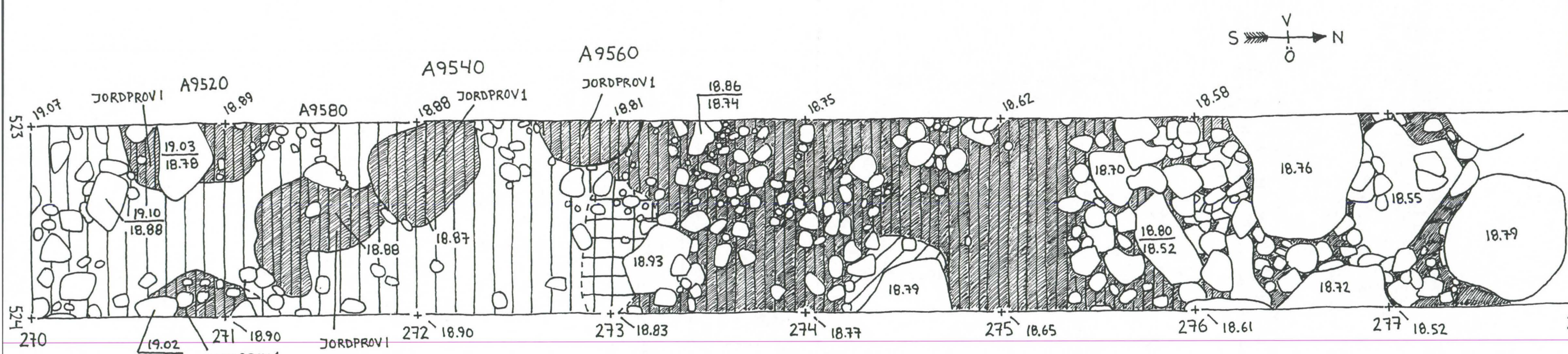

VÖRÅ
 PÖRNULLBACKEN - "BERTILLS"
 "PETERS SCHAKT"
 MATJORDSLAGRET
 0-50 cm UNDER MARKYTAN
 ANL. 9500
 ANL. 9520
 ANL. 9540
 ANL. 9560
 ANL. 9580
 SKALA 1:20
 ANNA BERTILLS, LILIAN PETTERSSON & PETER HOLMBLAD
 1999.06.15 - 07.06

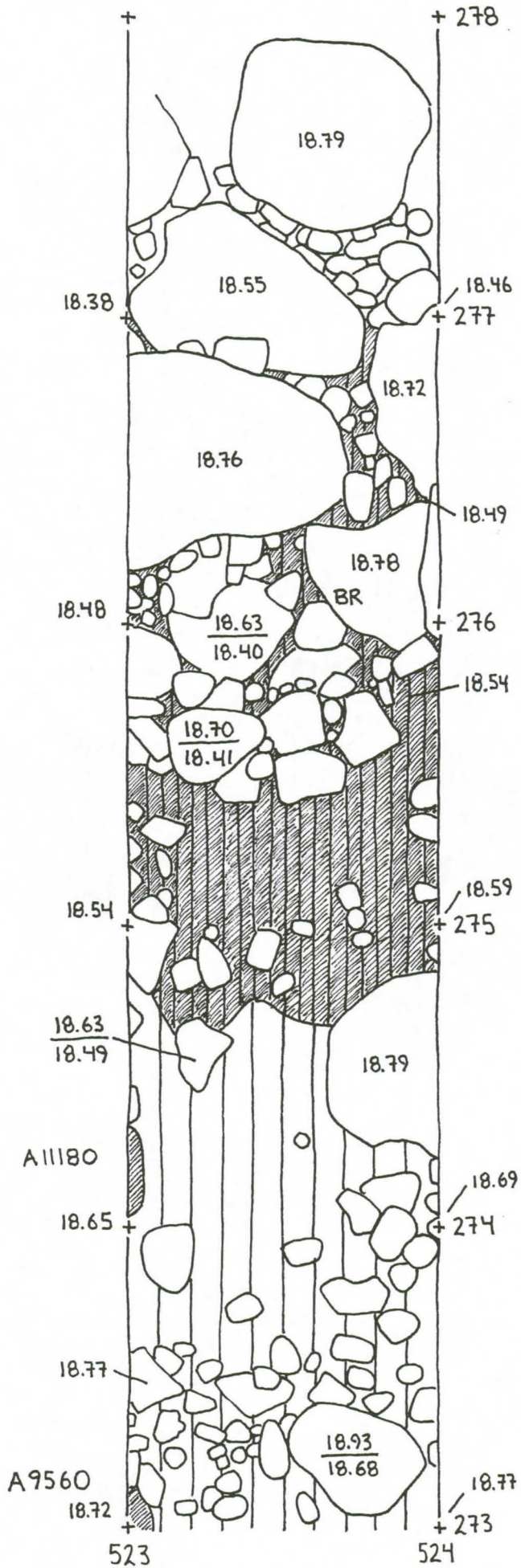

VÖRÅ
 PÖRNULLBACKEN
 "BERTILLS"
 "PETERS SCHAFT"
 LAGER 1
 50-60cm UNDER
 MARKYTAN
 SKALA 1:20
 ANL. 9560
 ANL. 11180
 PETER HOLMBLAD
 99.06.20

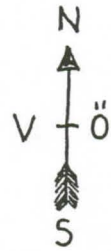

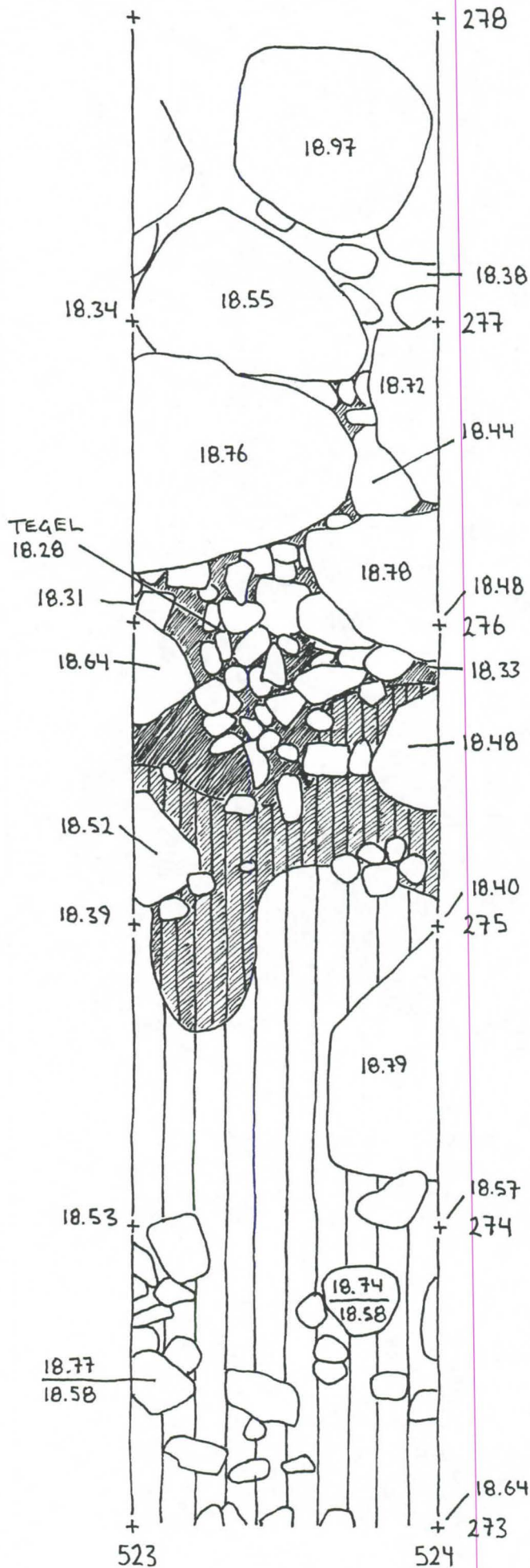

VÖRÅ
 PÖRNULLBACKEN
 "BERTILL S"
 "PETERS SCHAKT"
 LAGER 2
 60-70 cm UNDER
 MÄRKYTAN
 SKALA 1:20
 PETER HOLMBLAD
 99.06.25

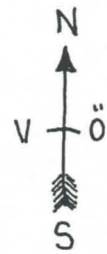

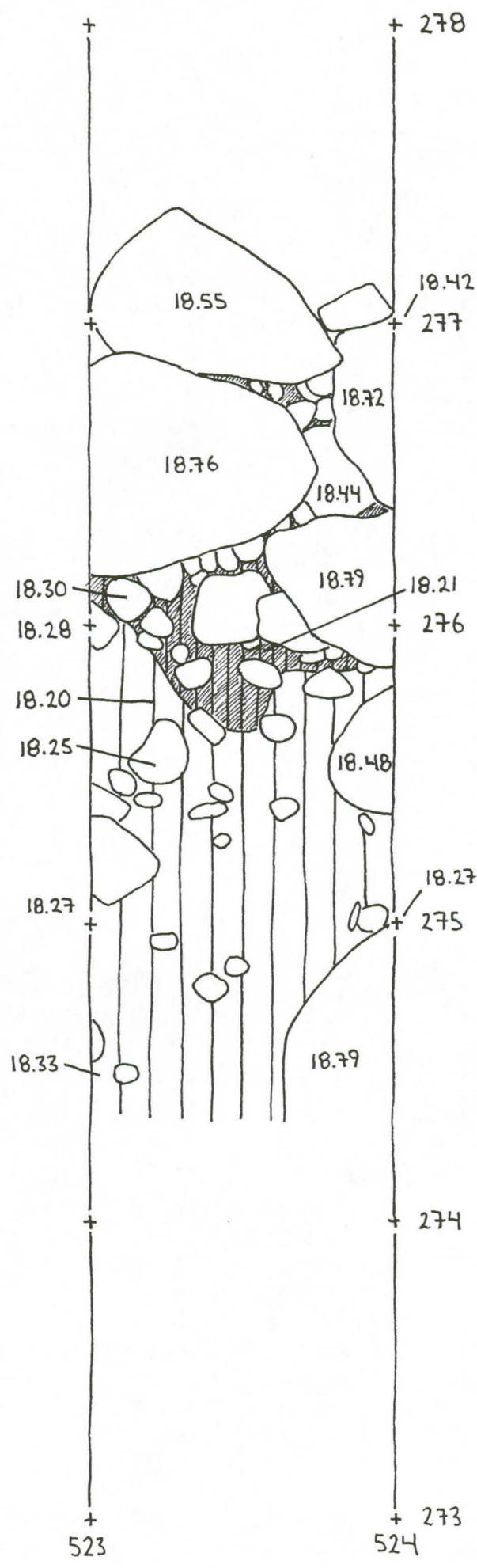

VÖRÅ
 PÖRNULBACKEN
 "BERTILLS"
 "PETERS SCHAFT"
 LAGER 3
 70-80cm UNDER
 MARKYTAN
 SKALA 1:20
 PETER HOLMBLAD
 99.06.30

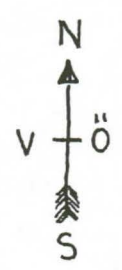

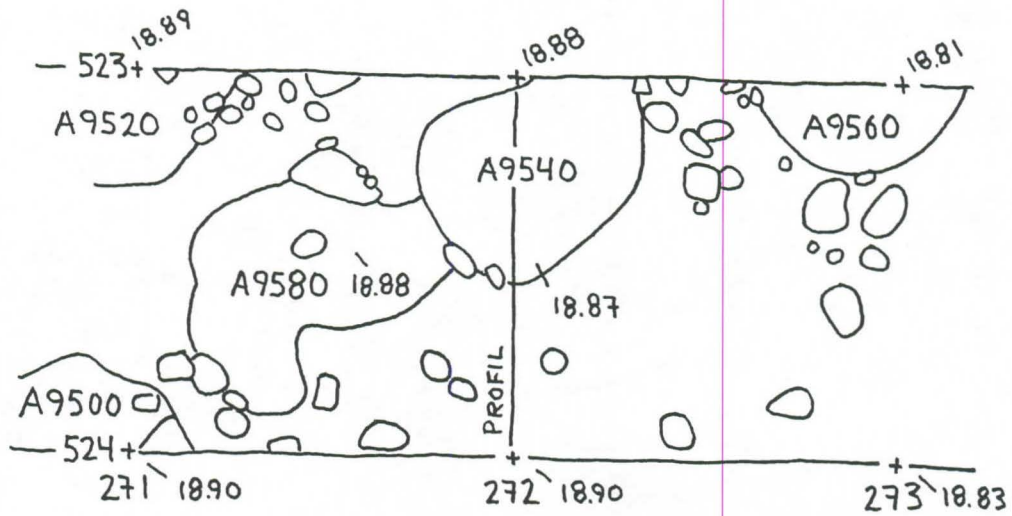

VÖRÅ
 PÖRNULLBACKEN - "BERTILLS"
 "PETER S SCHAKT"
 ANL. 9540
 SKALA 1:20

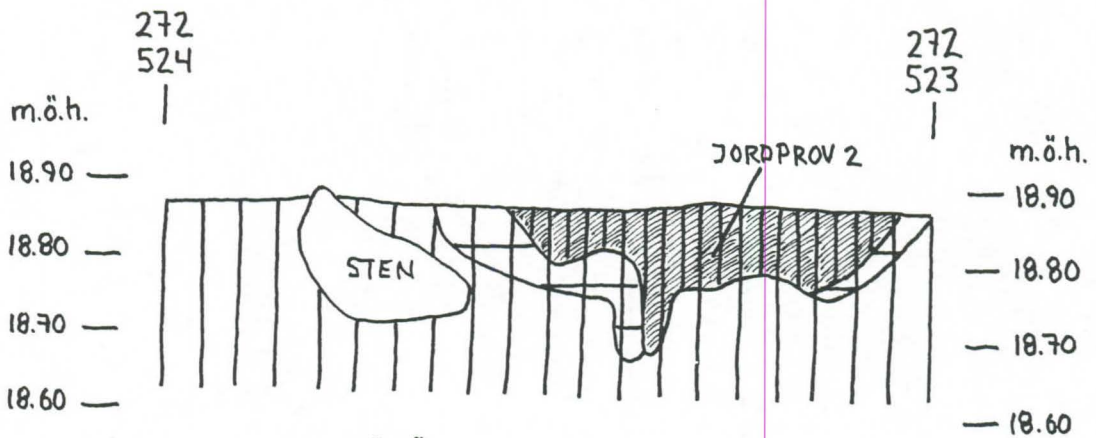
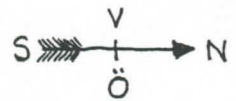

VÖRÅ
 PÖRNULLBACKEN - "BERTILLS"
 "PETER S SCHAKT"
 ANL. 9540
 PROFIL FRÅN N
 SKALA 1:10
 LILIAN PETTERSSON & ANNA BERTILLS
 99.07.08

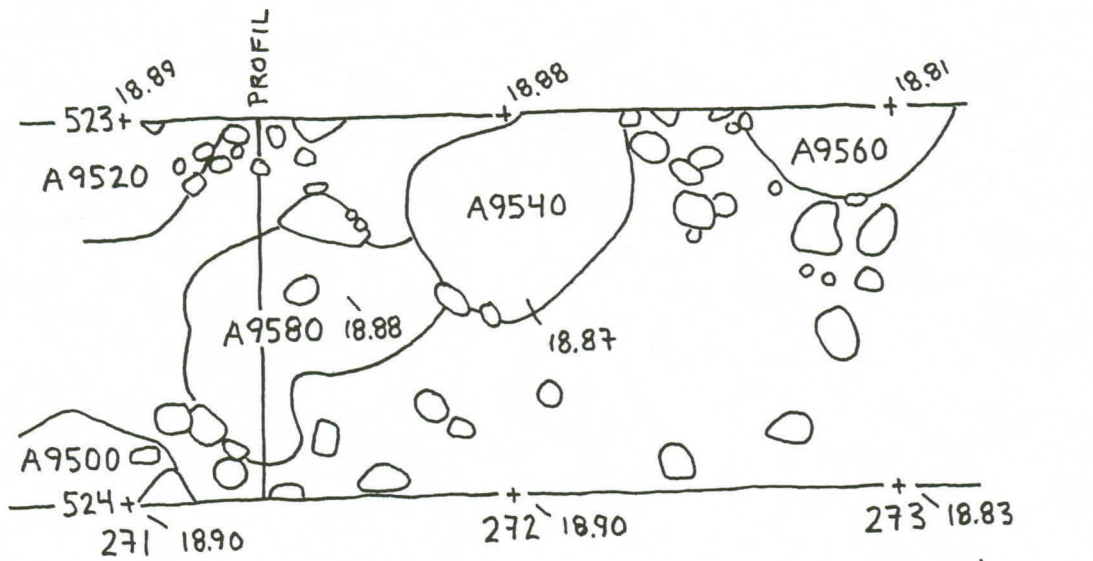

VÖRÅ
 PÖRNULLBACKEN - "BERTILLS"
 "PETERS SCHAKT"
 ANL. 9580
 SKALA 1:20

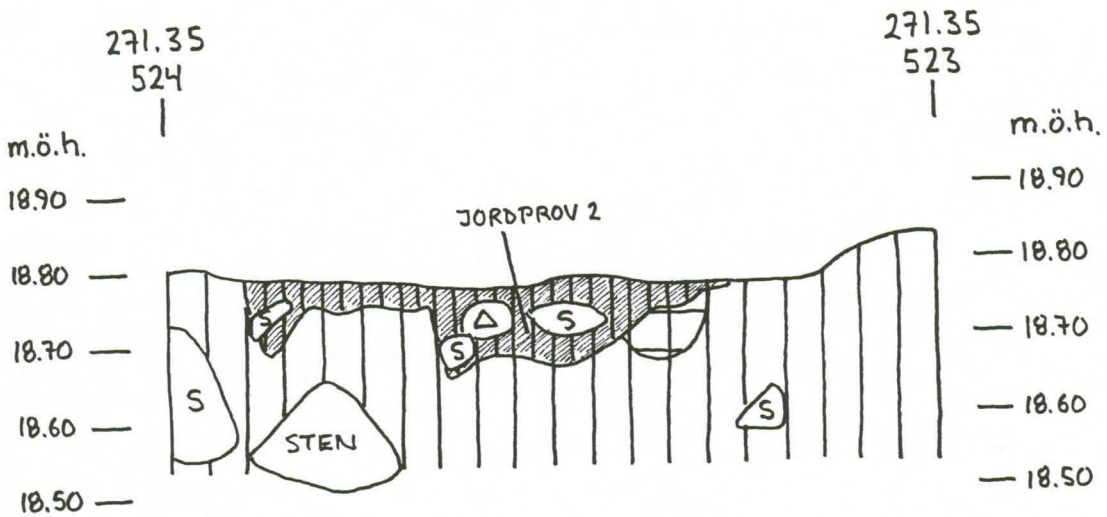

VÖRÅ
 PÖRNULLBACKEN - "BERTILLS"
 "PETERS SCHAKT"
 ANL. 9580
 PROFIL FRÅN N
 SKALA 1:10
 LILIAN PETTERSSON & ANNA BERTILLS
 99.07.08

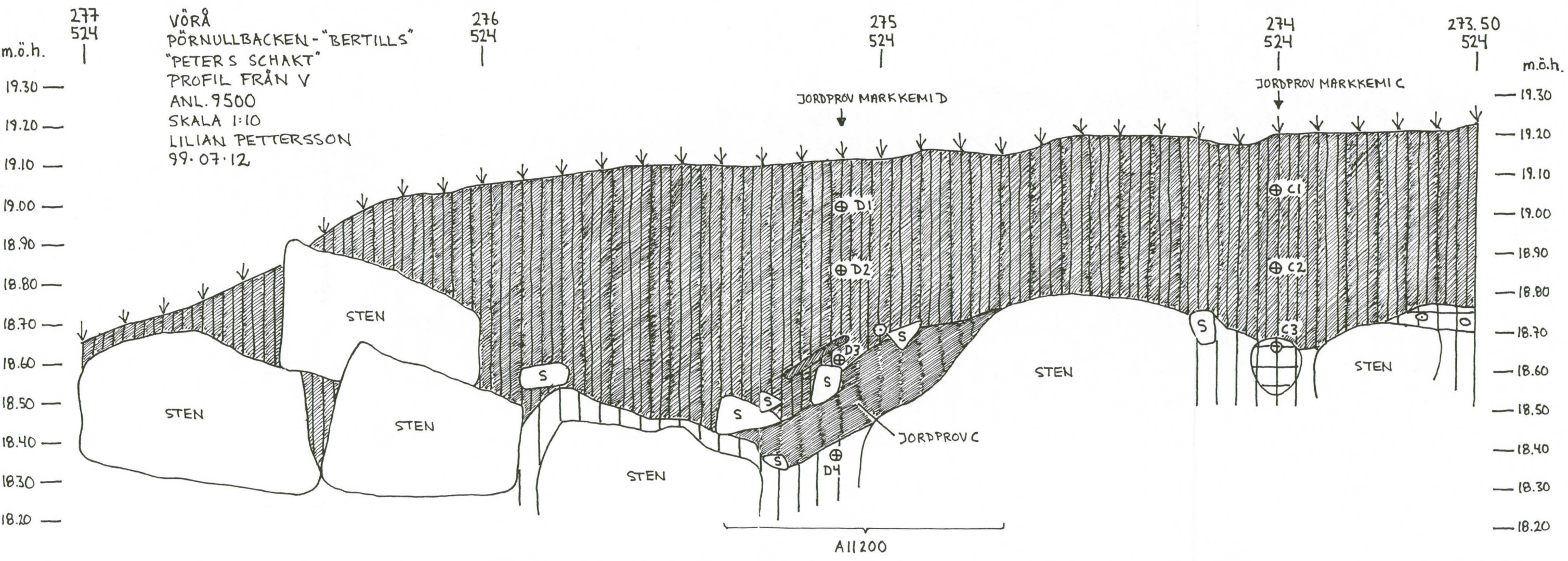
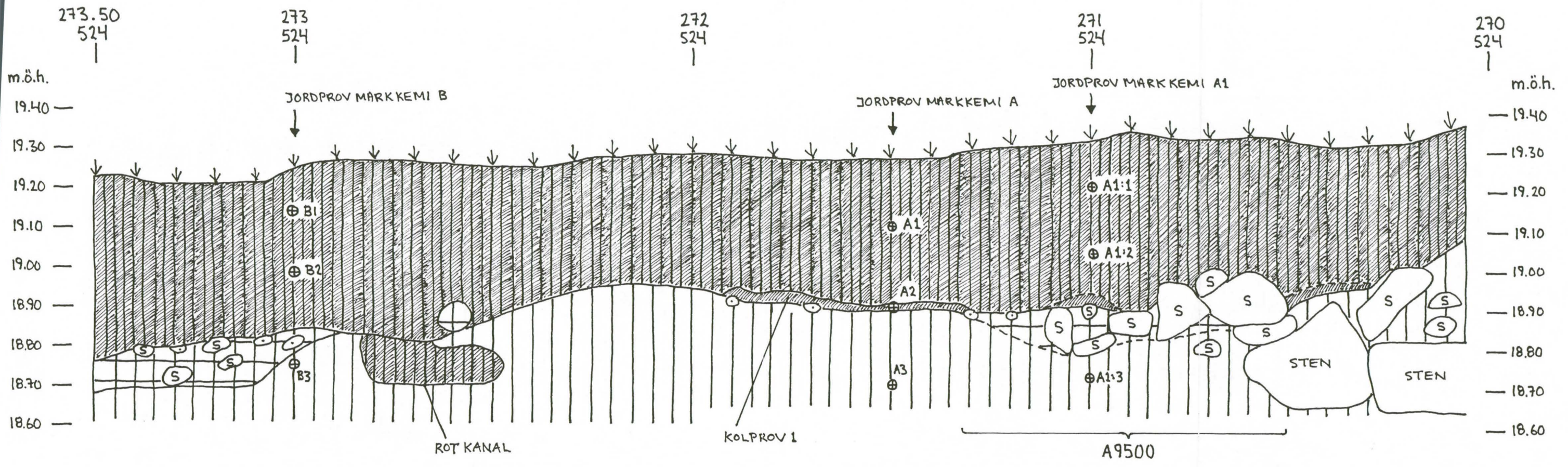

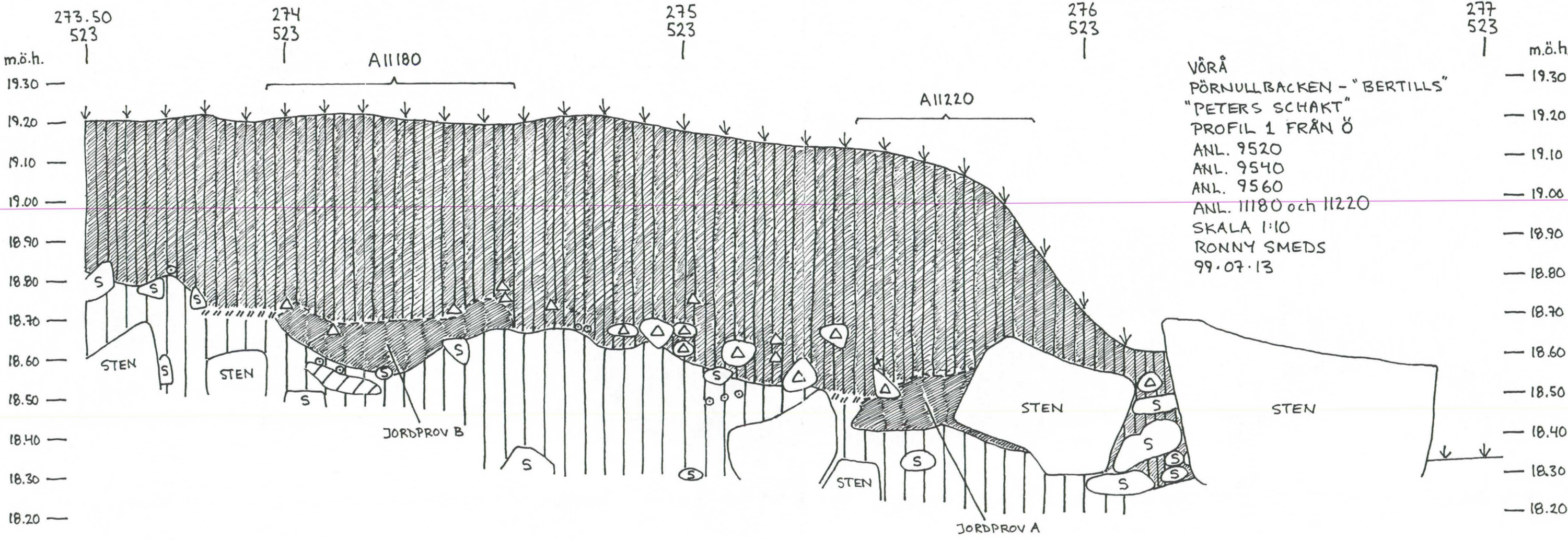
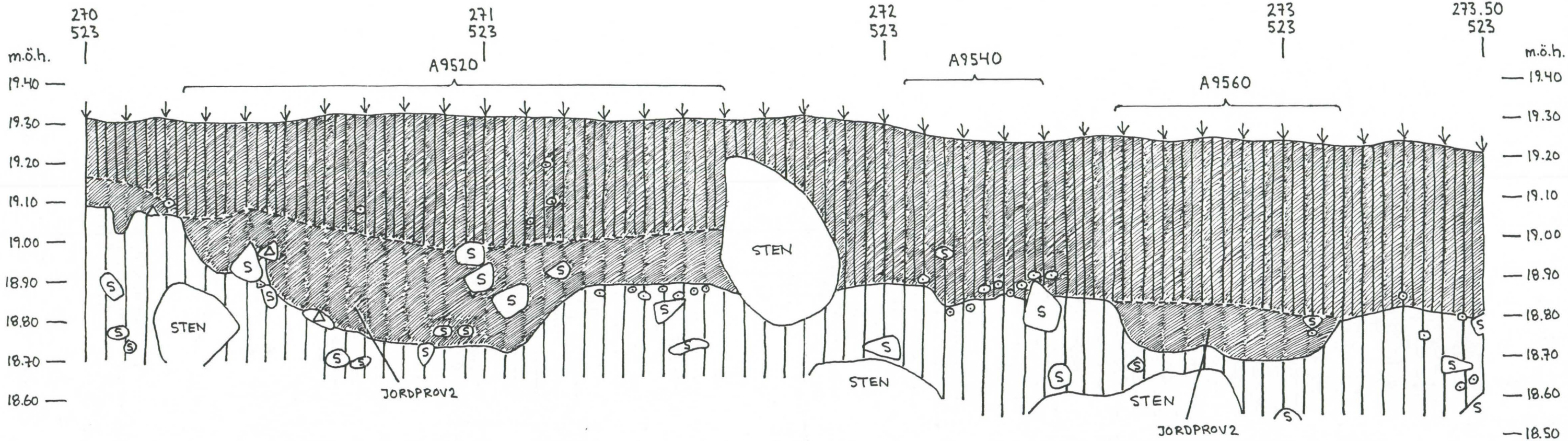

VÖRÅ
 PÖRNULLBACKEN - "BERTILLS"
 "PETERS SCHAFT"
 PROFIL 1 FRÅN Ö
 ANL. 9520
 ANL. 9540
 ANL. 9560
 ANL. 11180 och 11220
 SKALA 1:10
 RONNY SMEDS
 99.07.13

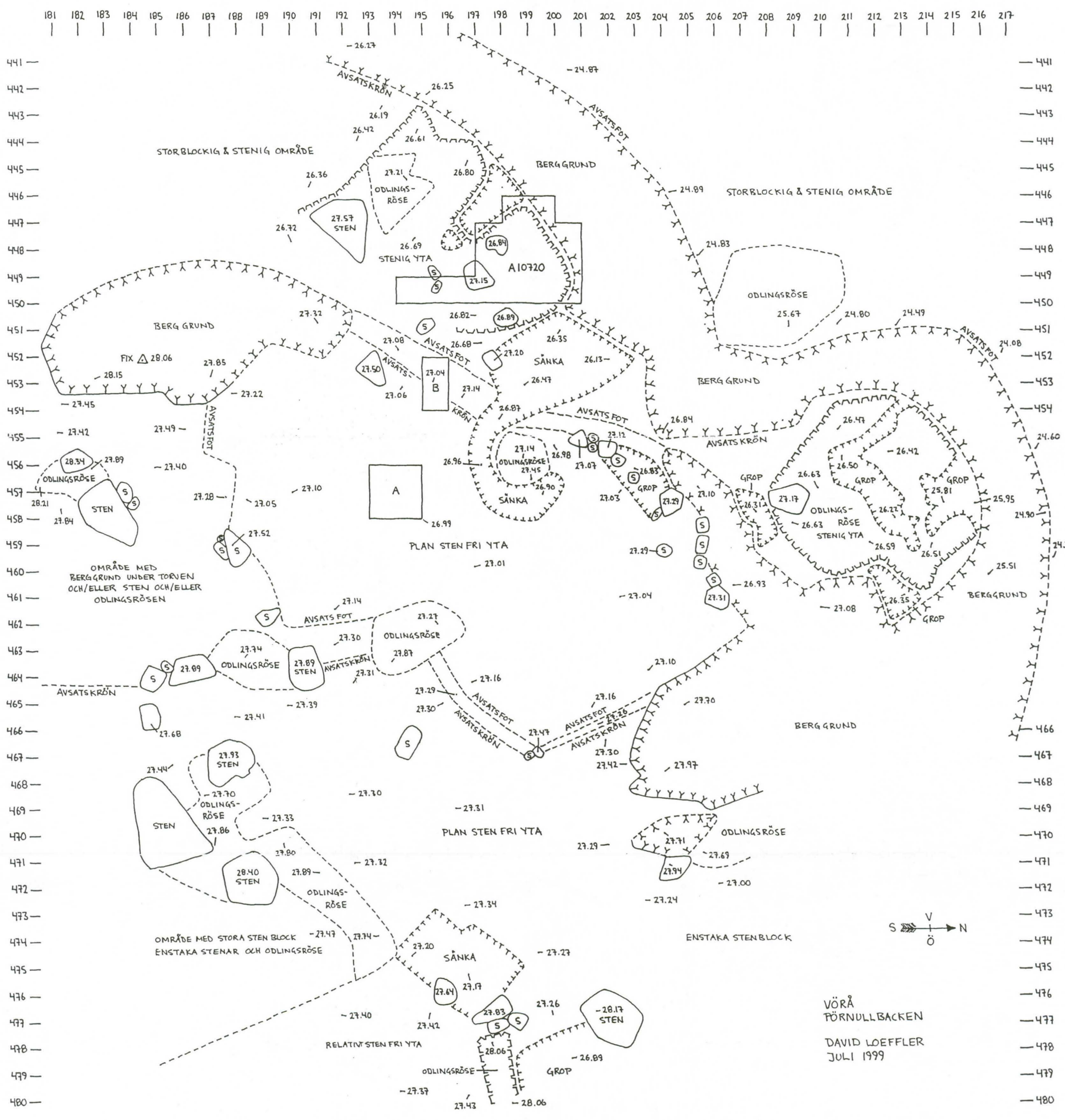

181 182 183 184 185 186 187 188 189 190 191 192 193 194 195 196 197 198 199 200 201 202 203 204 205 206 207 208 209 210 211 212 213 214 215 216 217

441
442
443
444
445
446
447
448
449
450
451
452
453
454
455
456
457
458
459
460
461
462
463
464
465
466
467
468
469
470
471
472
473
474
475
476
477
478
479
480

441
442
443
444
445
446
447
448
449
450
451
452
453
454
455
456
457
458
459
460
461
462
463
464
465
466
467
468
469
470
471
472
473
474
475
476
477
478
479
480

447 +	+ 26.45	+ 26.16		
448 +	+ 26.50	+ 26.44		
449 +	+ 26.58	+ 26.42		
450 +	+ 26.51	+ 26.48		
197	198	199	200	201

AVVÄGNING
UNDER
STENPACKNINGEN

447 +	+ 26.19	+ 26.24		
448 +	+ 26.61	+ 26.49		
449 +	+ 26.57	+ 26.18		
450 +	+ 26.49	+ 26.28		
197	198	199	200	201

AVVÄGNING
PÅ DEN UNDERLIGGANDE
BERGHÅLLEN

VÖRÅ
PÖRNULLBACKEN
ANL. 10720
RN2
SKALA 1:20
LILIAN PETTERSSON
99.02.22

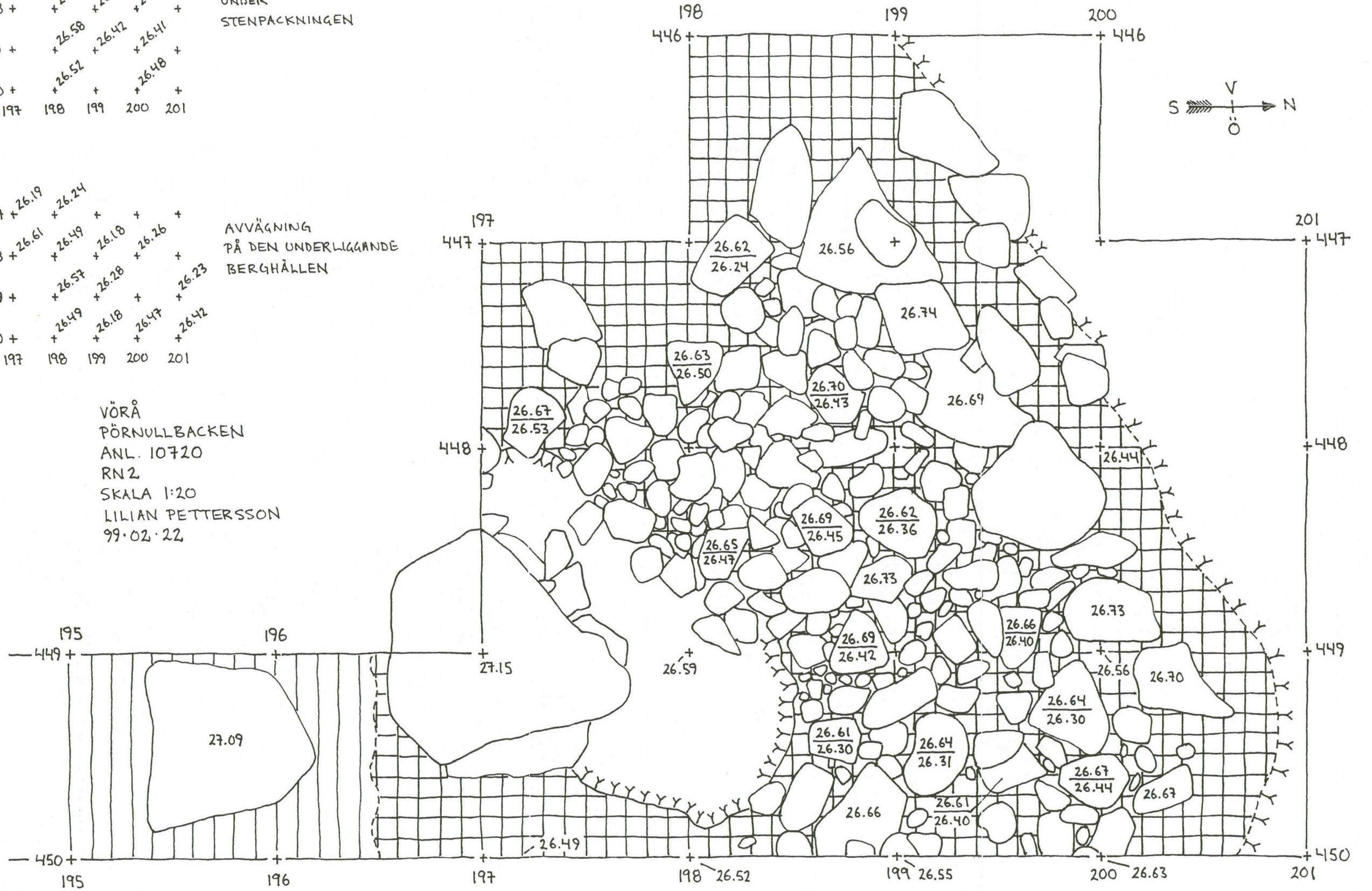

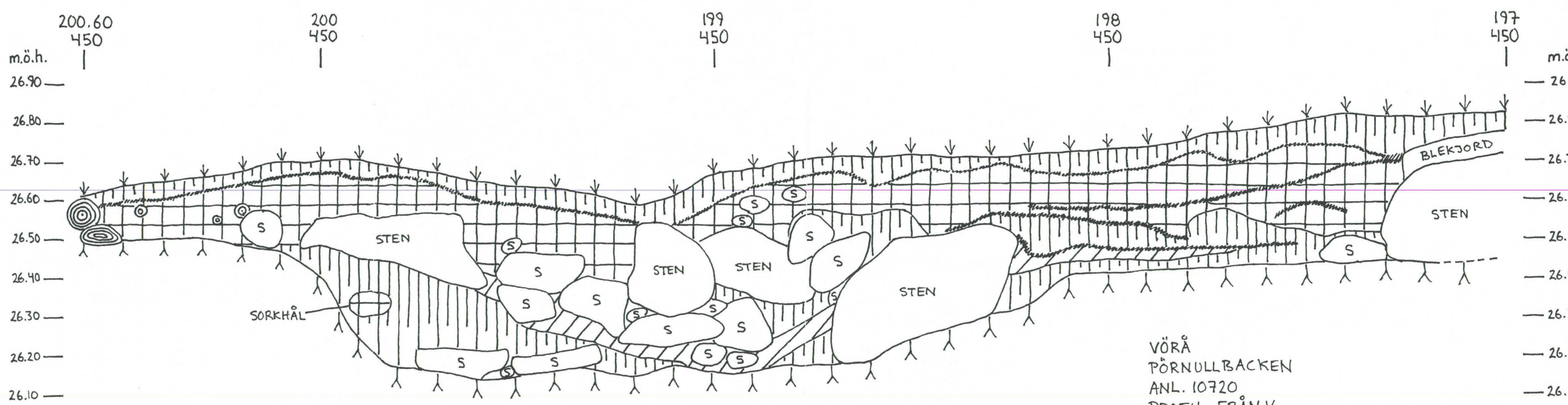
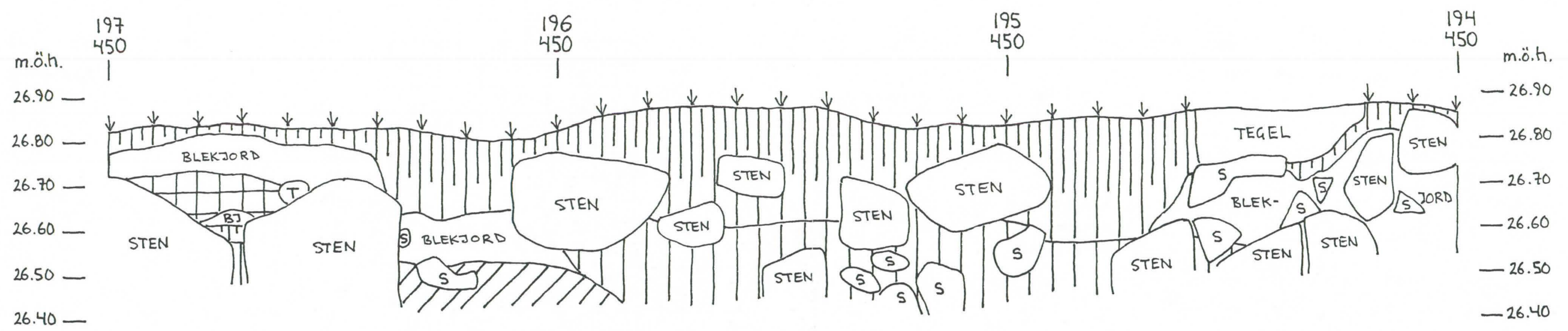

VÖRÅ
 PÖRNULLBACKEN
 ANL. 10720
 PROFIL FRÅN V
 SKALA 1:10
 LILIAN PETTERSSON
 RONNY SMEDS
 RICKARD WENNERBERG &
 HENRIK SMULTER
 99.08.03



Vörå
Pörnullbacken
Schakt 6, nordvästra delen
Lager 2
Skala 1:20
Kjell Svarvar & Malin Backman
22/6/1999

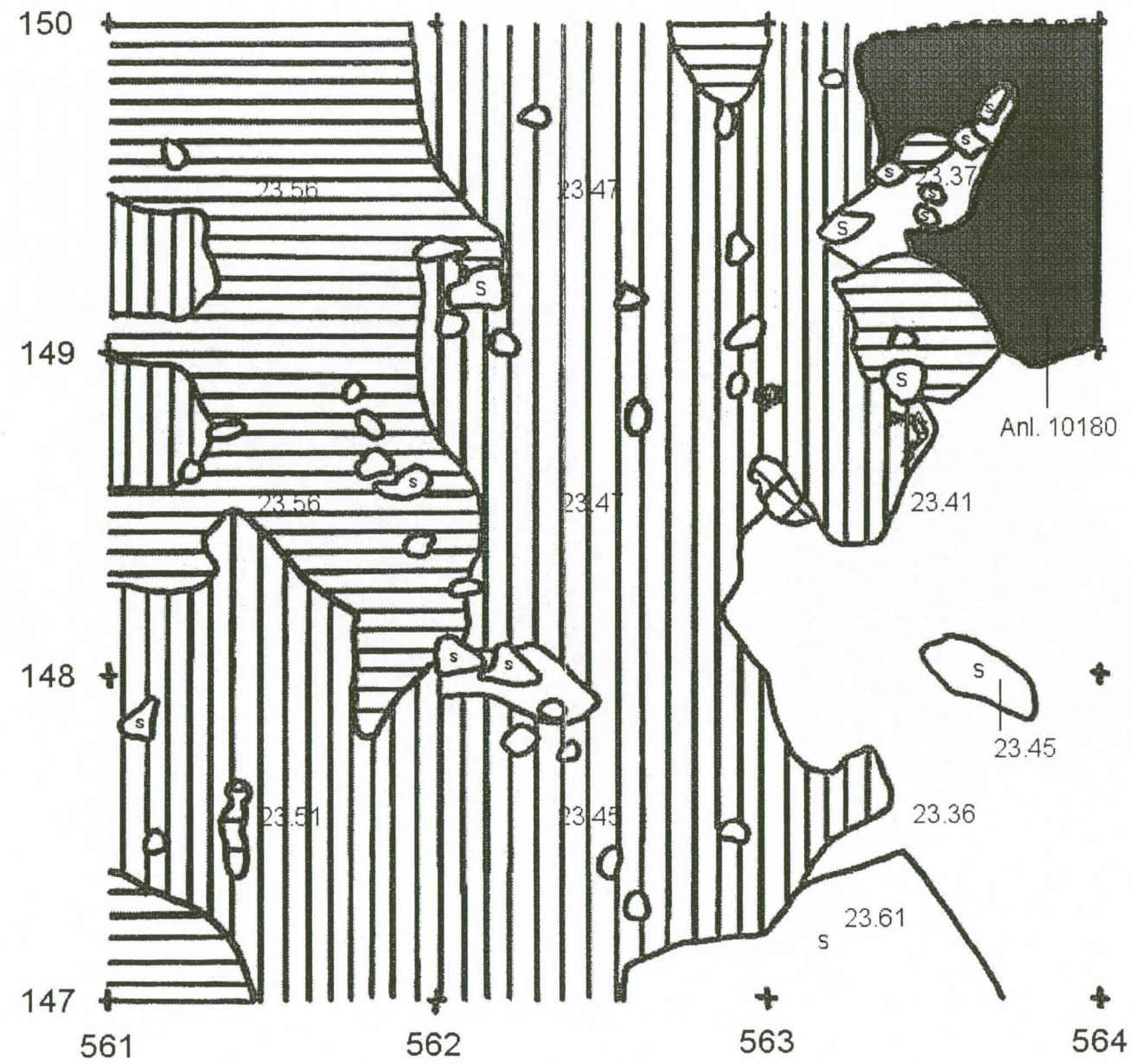

43



Vörå
Pörnullbacken
Schakt 6, norra delen
Lager 2
Skala 1:20
Malin Backman, Tove Björk & Kjell Svarvar

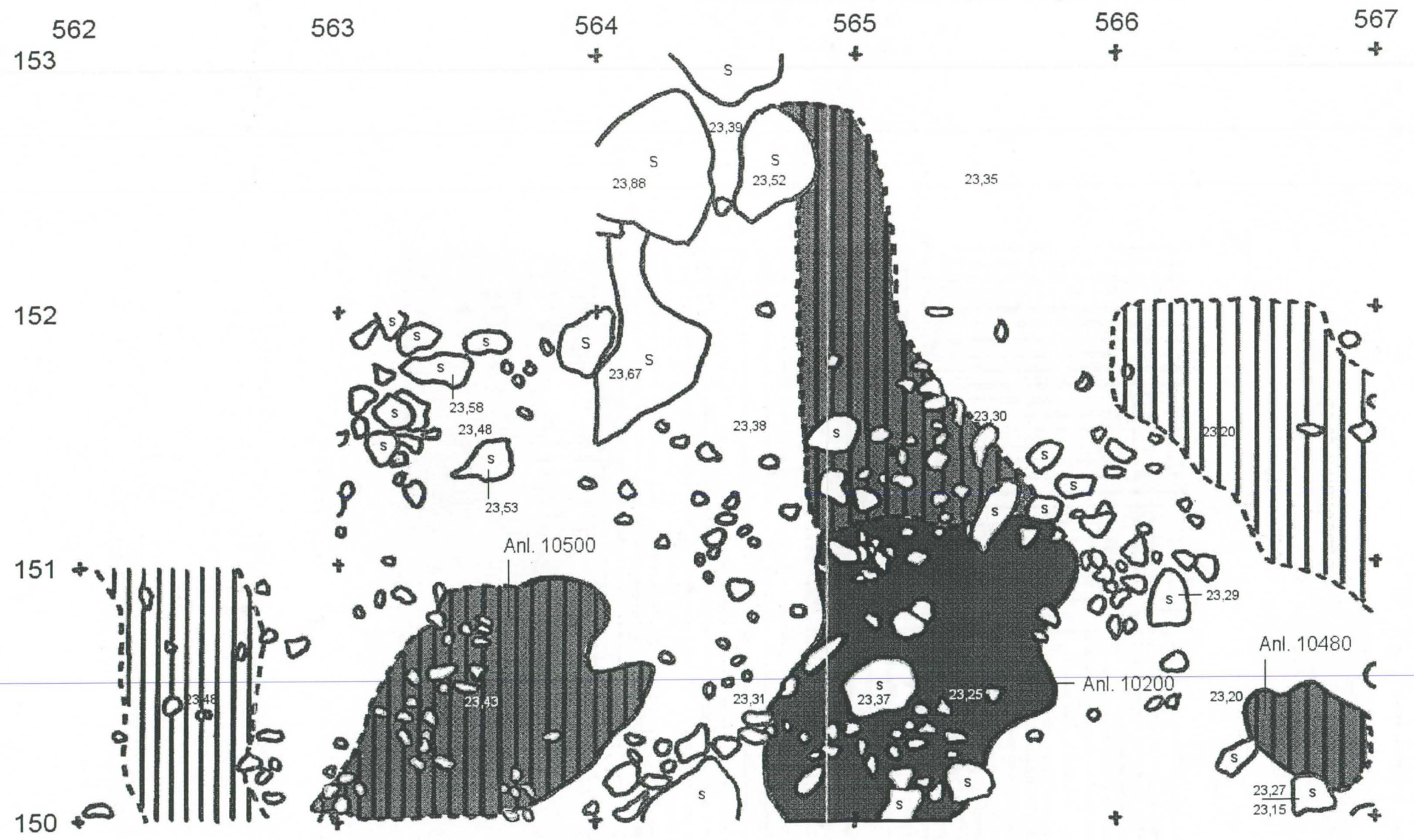



Vöra
 Pörnullbacken
 Schakt 6, nordöstra delen
 Lager 2
 Skala 1:20
 Tove Björk & Kjell Svarvar
 12/7/1999

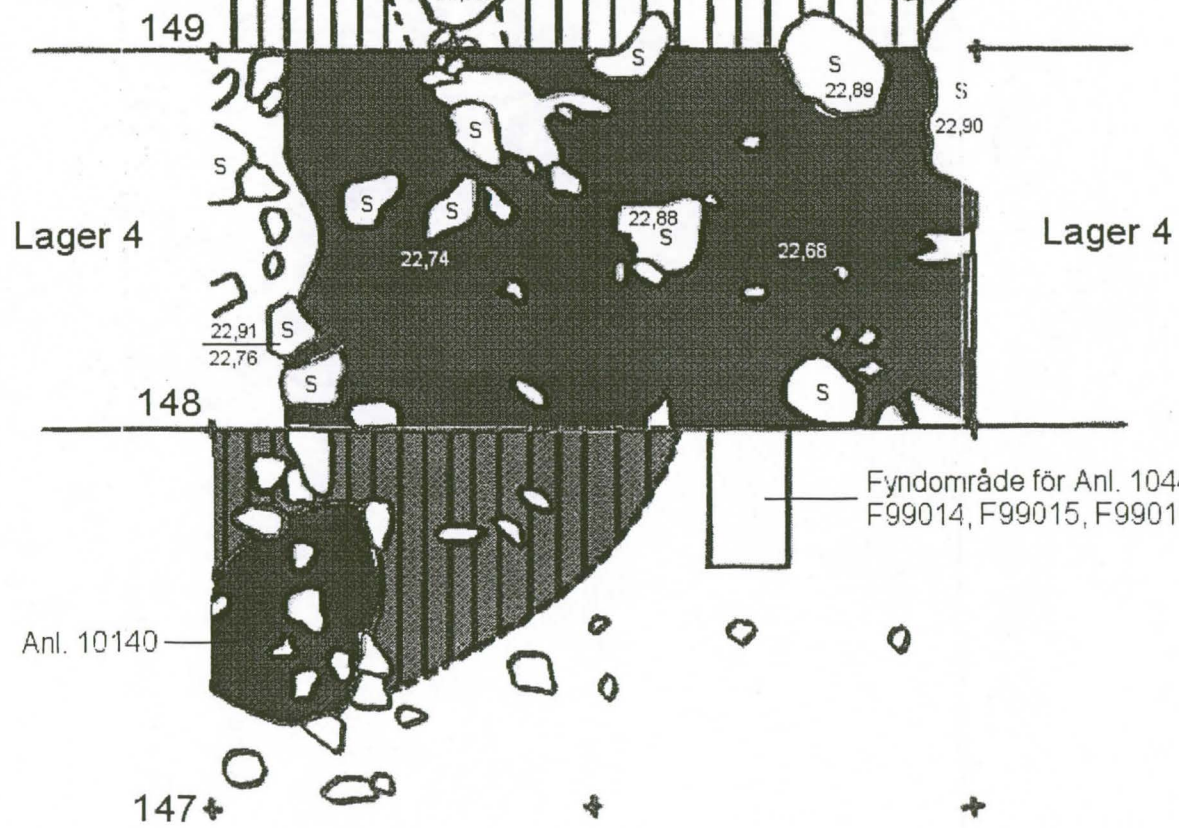

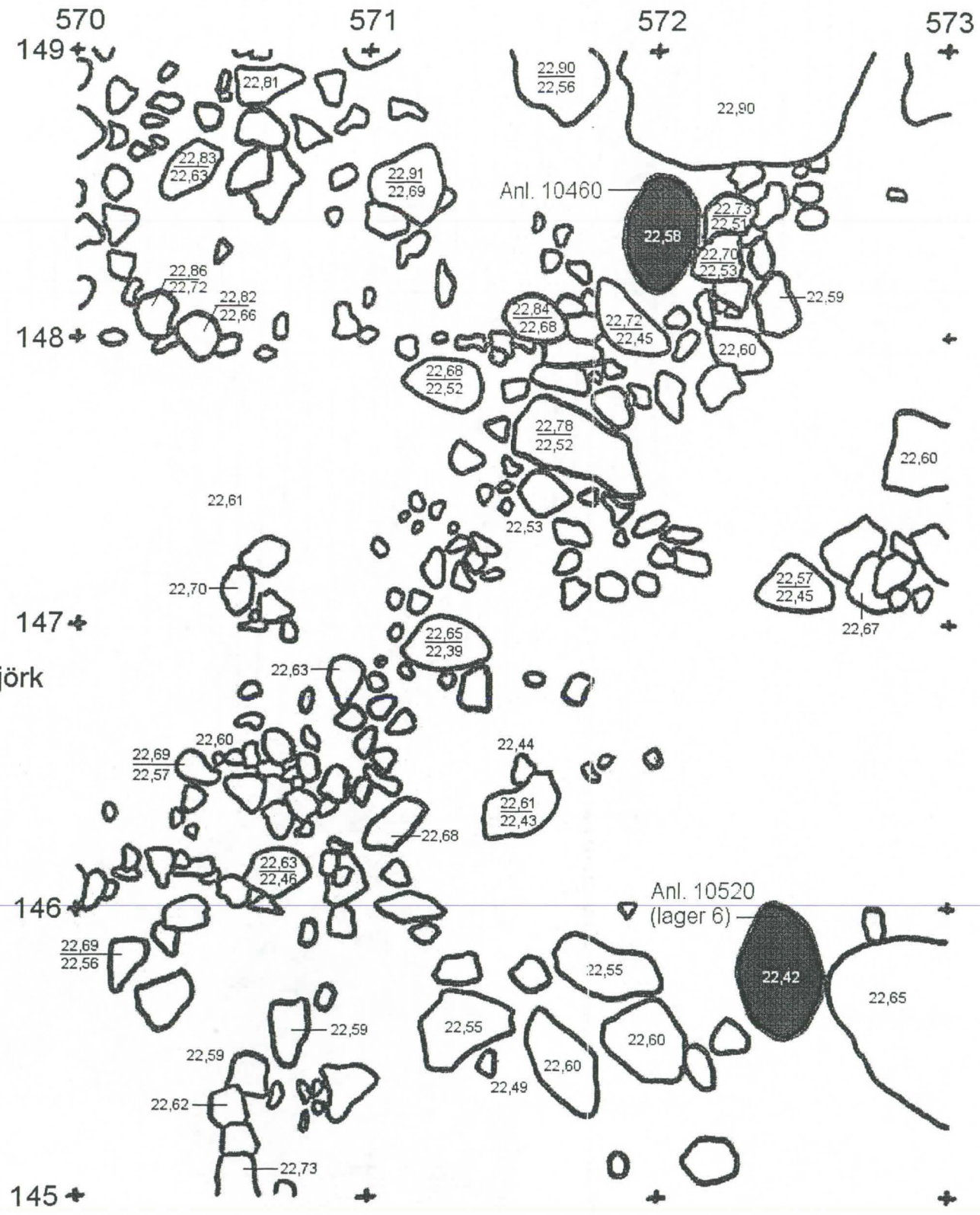

Vörå
Pörnullbacken
Schakt 6
Lager 5
Skala 1:20
Malin Backman & Tove Björk
20/7/1999



Vörå
Pörnullbacken
Anl. 10140
Profil från S
Skala 1:10
Malin Backman
19/7/1999

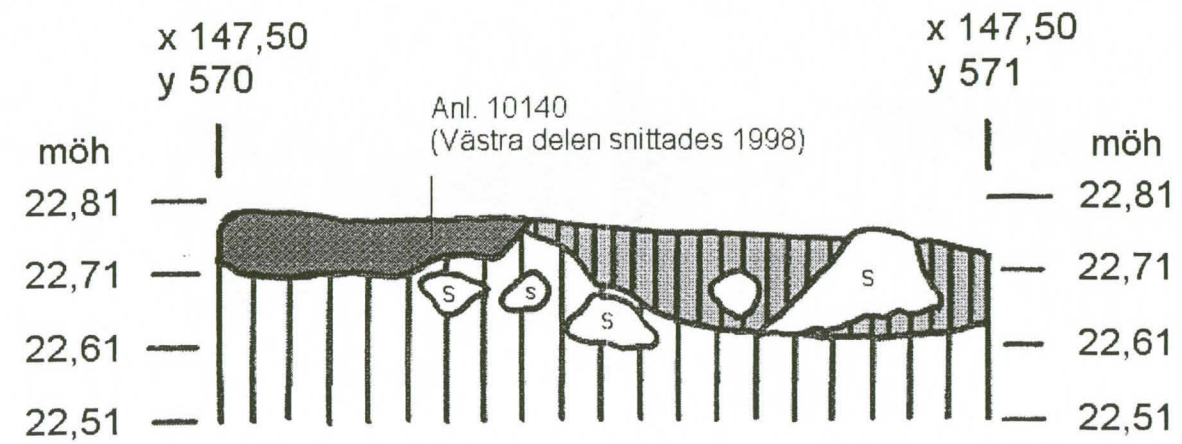

Vörrå
Pörnullbacken
Anl. 10180
Profil från S
Skala 1:10
Mahmood Sal
22/7/1999

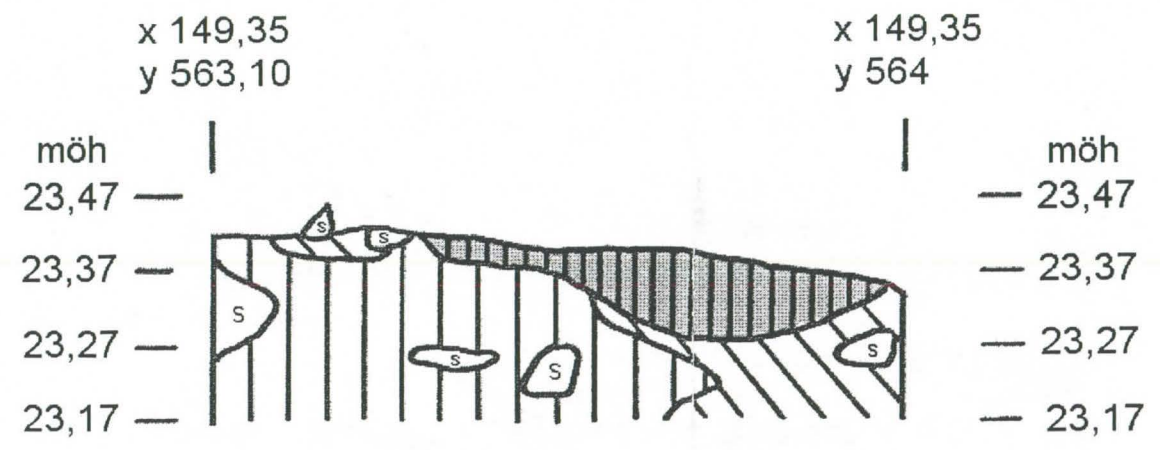

Vörå
Pörnullbacken
Anl. 10200
Profil från Ö
Skala 1:10
Malin Backman
26/7/1999

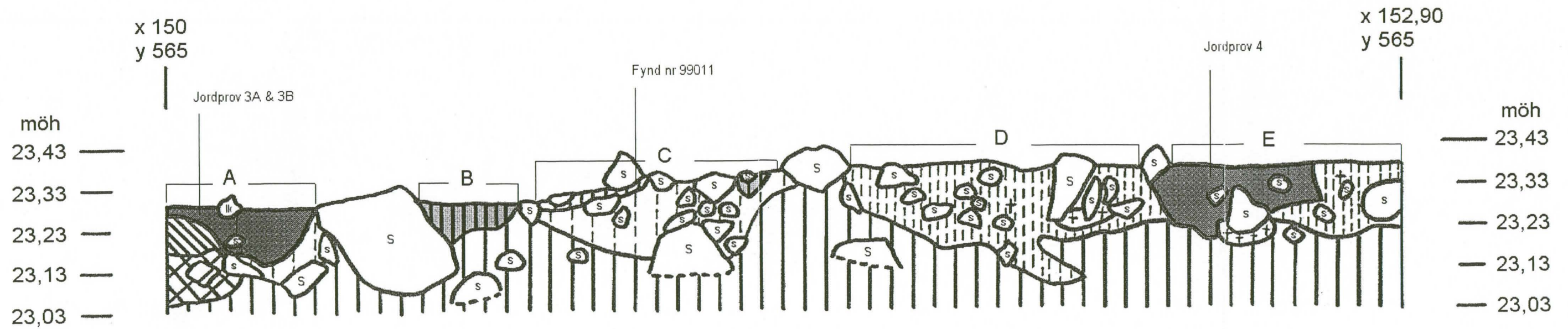

Vöra
Pörnullbacken
Anl. 10240
Profil från SV
Skala 1:10
Mahmood Sal
2/8/1999

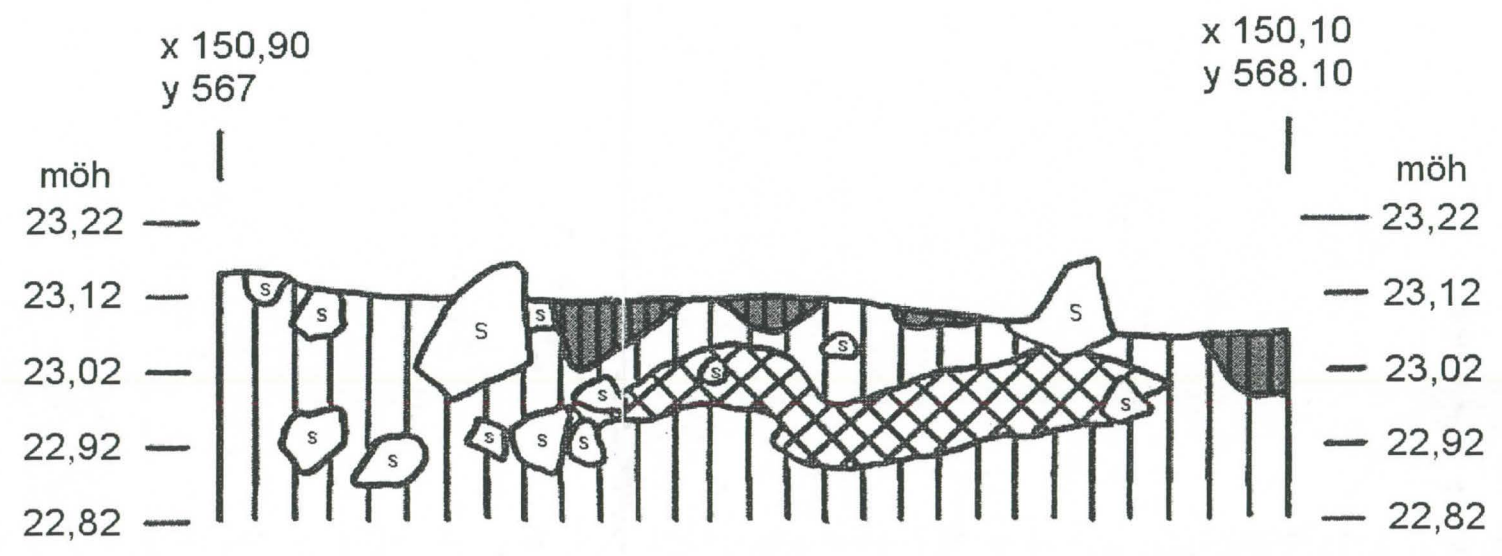

Vörå
Pörnullbacken
Anl. 10440
Profil från S
Skala 1:10
Kjell Svarvar
20/7/1999

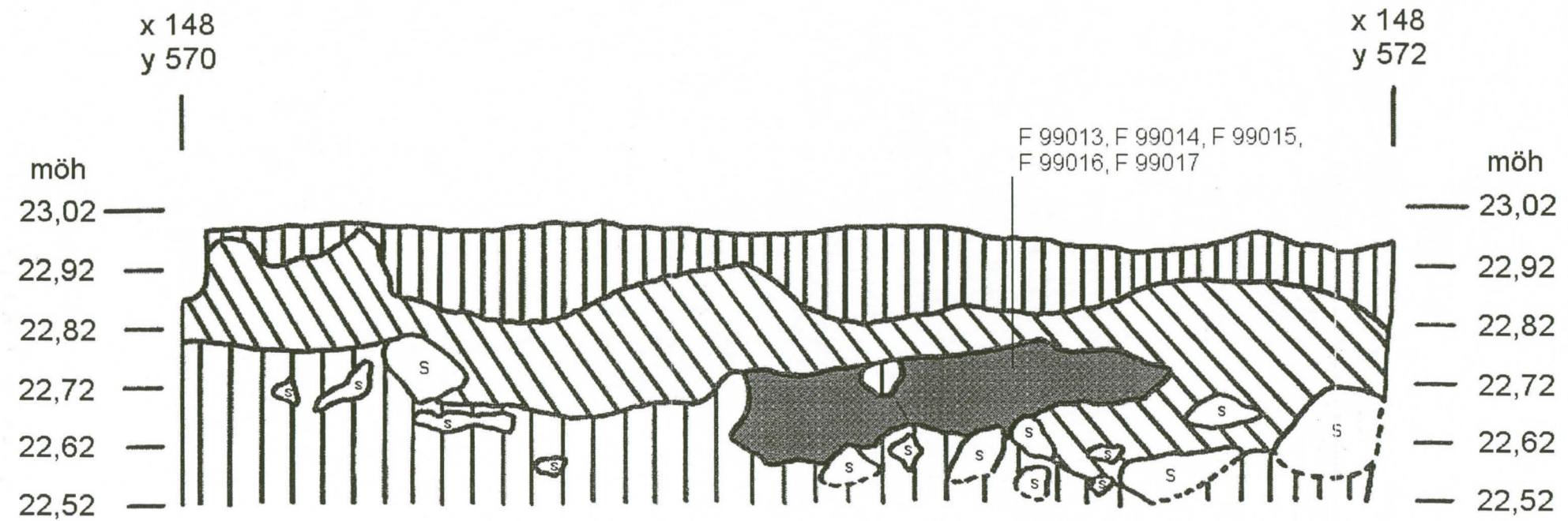

Vörrå
Pörnullbacken
Anl. 10460
Profil från V
Skala 1:10
Tove Björk
29/7/1999

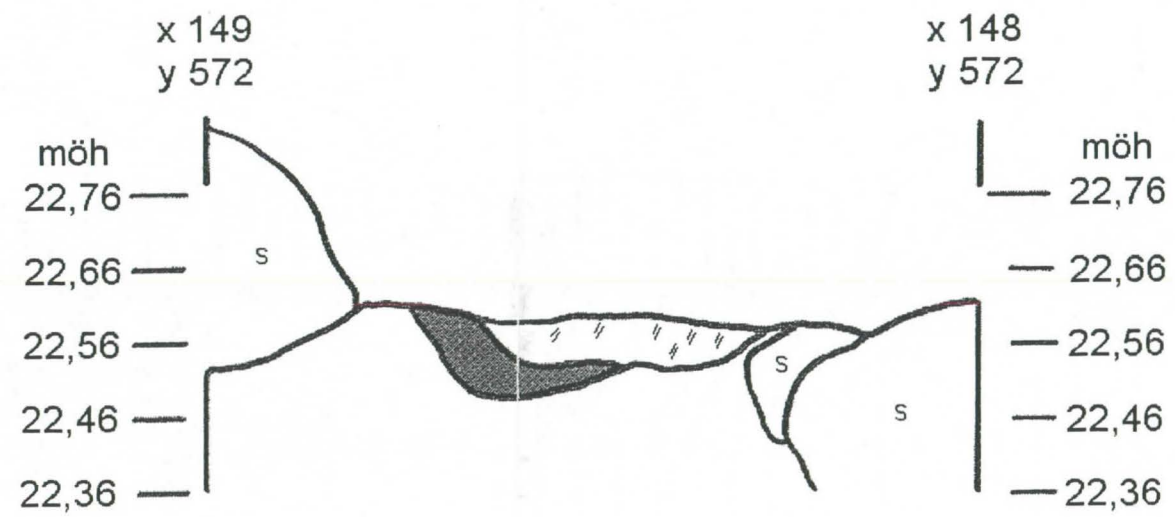

Vörå
Pörnullbacken
Anl. 10480
Profil från S
Skala 1:10
Mahmood Sal
19/7/1999

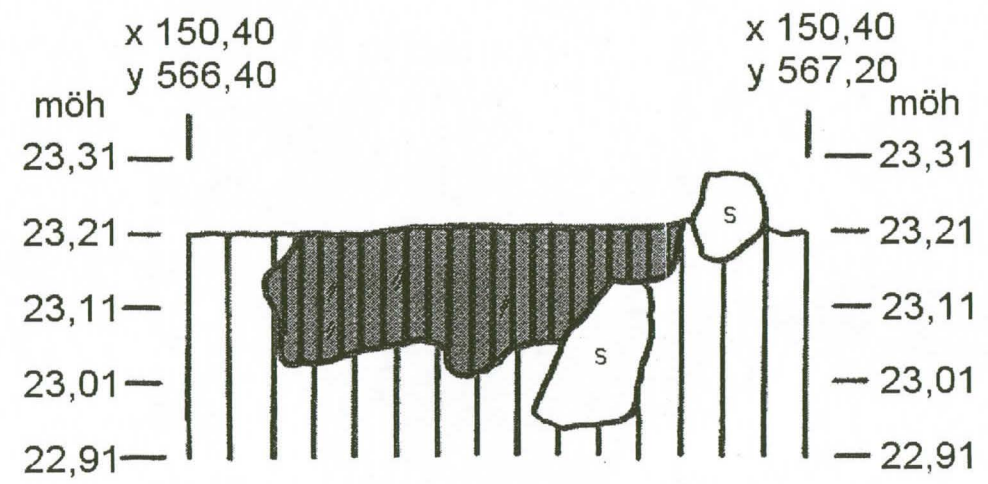

Vörå
Pörnullbacken
Anl. 10500
Profil från S
Skala 1:10
Mahmood Sal
20/7/1999

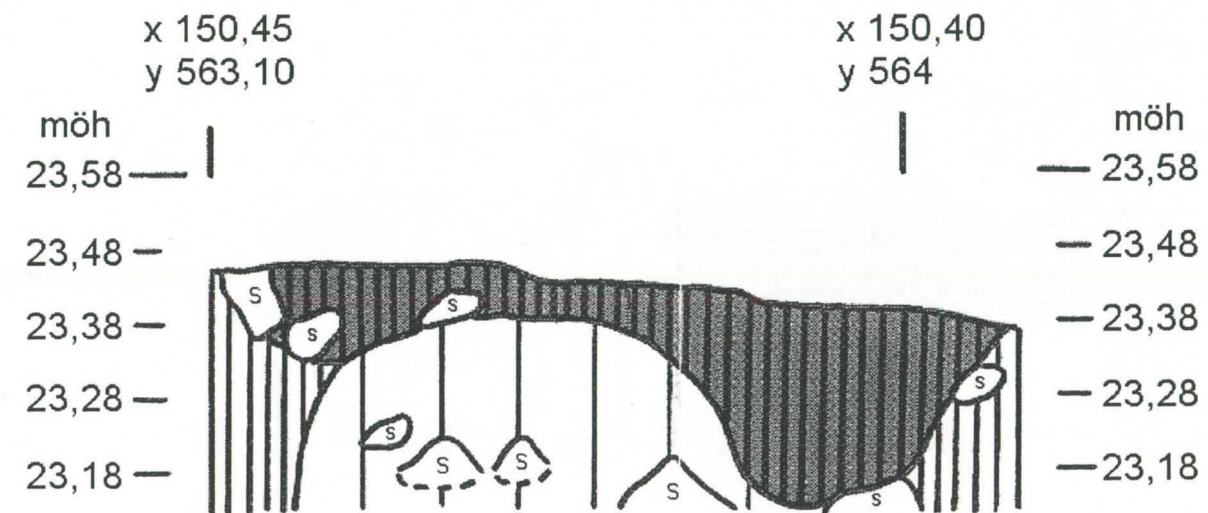

Vörå
Pörnullbacken
Anl. 10520
Profil från V
Skala 1:10
Malin Backman & Kjell Svarvar
29/7/1999

