

Sauvo Korvala

Vanhemman roomalaisajan ruumiskalmiston kaivaus

2001

Sisällysluettelo

Kohteen perustiedot	2
Kaivauksen tausta ja lähtökohdat	3
Kaivauspaikan sijainti ja topografia	3
Kaivausalue, kaivaustekniikka ja dokumentointi	3
Kaivausalueen rakenteet ja löydöt	5
Yhteenveto	6
Negatiiviluettelo	7
Diapositiiviluettelo	7
Karttaluettelo	8
Kartat	
Kuvataulut	35

SAUVO KORVALA 2001

- Vanhemman roomalaisajan ruumiskalmiston kaivaus

Kartta: 2021 02 SAUVO

Koordinaatit: x = 6691 99
y = 2424 66
p = 66963 84
i = 258976

Kunta Sauvo

Kylä: Korvala

Tila: Korvala 5:16

Omistajat: Mirja ja Matti Soupas
Korvalantie 269
21570 SAUVO

Aikaisemmat tutkimukset: 1996 koekaivaus Marianne Schauman-Lönnqvist
1997 kaivaus Marianne Schauman-Lönnqvist
1998 kaivaus Marianne Schauman-Lönnqvist
1999 kaivaus Marianne Schauman-Lönnqvist

Aikaisemmat löydöt: KM 29710:1- 17, KM 30303: 1 – 37, KM 30891:1-75,
KM 31522:1-61

Vuoden 2001 löydöt: KM 32704:1-71

Kertomukseen kuuluvat MV-negatiivit 120597 – 120619 sekä diapositiivit 45999-46032. Luettelot negatiiveista ja diapositiiveista ovat kertomuksen lopussa.

Kaivauksen tausta ja lähtökohdat

Kaivaus oli jatko vuoden 1999 tutkimuksille, jolloin kaivettiin esille yhteensä 6 rakenteellista ruumishautaa sekä 9 m²:n suuruinen ala kalmistotasanteen yläpuolella olevan mäen laella. Vuoden 1999 kaivauksessa selvisi, että kalmisto jatkui tasanteen länsilaidassa vielä pohjoiseen. Myös tutkimukset mäen laella jouduttiin silloin jättämään kesken. Vallisi epävarmuutta jatkuiko kalmisto tasanteen itä- ja koillislaidassa. Näin ollen vuoden 2001 kaivausten tavoitteena oli saattaa sekä kalmiston länsialueen että lakialueen kaivaukset loppuun. Lisäksi piti koekuopituksella selvittää, jatkuiko muinaisjäännös mäen pohjois- ja itärinteissä.

Kaivaus toteutettiin Museoviraston arkeologian osaston rahoituksella 30.7.-10.8.2001 välisenä aikana. Allekirjoittanut toimi kaivauksen johtajana. Piirtäjänä oli Hanna-Maria Pellinen. Kaivajina olivat Mia Lempiäinen, Janne Hymylä, Hanna Palonen, Juha Ruohonen, Harri Carlsson ja Elina Saaranen.

Kaivauspaikan sijainti ja topografia

Löytökohde sijaitsi hylätyn sorakuopan sortuvalla reunalla, pienen moreenikukkulan etelälaidalla Korvalan tilan mailla, n. kilometrin päässä etelään tilan päärakennuksesta. Sauvon keskiaikaisesta kirkosta matkaa on noin 4 km länsilounaaseen ja Paimionlahden itärantaan etäisyyttä on niin ikään noin 4 km.

Moreenikukulasta, jonka korkein kohta on noin 16 m ymp, välittömästi itään ja etelään avautuu Vallerinnanojan peltoaukeama. Lännessä on korkeampi moreeniharjanne. Kukkulan etelä- ja itärinteessä on noin 12 m ymp korkeudella terassimuodostelma. Etelässä terassi on vahingoittunut soranotossa. Voidaan olettaa sen ulottuneen leikkauksesta ainakin pari, kolme metriä etelään. Kukulalla kasvaa nuorta sekametsää, ennen kaikkea mäntyä, koivua ja katajaa. Kukulalla metsittymistä on yritetty edesauttaa sekä metsä-äestyksellä että rikkomalla maanpintaa kaivamalla kuoppia kaivinkoneella.

Sorakuopan leikkauksessa kasvoi koivua ja horsmaa. Hoitoyksikkö oli kaatanut puut ja poistanut pintakasvillisuuden kaivettavilta alueilta. Maapinta oli paikoitellen hyvin epätasainen alueella suoritettun maanmuokkauksen johdosta. Mineraalimaa, karkea hiekka ja sora, oli punertava. Maaperä lienee hyvin rautapitoinen.

Kaivausalue, kaivaustekniikka ja dokumentointi

Kuten edellisinä vuosina Museoviraston muinaisjäännösten hoitoyksikön Turun henkilökunta valmisteli kaivausta kaatamalla puita ja raivaamalla kaivausalueetta ennen kaivauksen aloittamista. Suurin osa puustosta kaadettu, joten näkyvyys yli mäen oli huomattavasti parantunut.

Länsialue

Kaivaus jatkettiin kalmistotasanteella vuoden 1999 kaivausalueesta pohjoiseen ja itään.. Haudasta 22 länteen avattiin 5.75 m² suuruinen alue (ruudut 217/88, 217/89, 218/88, 218/89, 219/88 ja 219/89). Tästä pohjoiseen maasto oli edelleen melko tasainen, joten

avattiin neljä metriä siitä pohjoiseen vielä 12 m² suuruinen alue (ruudut 220.5-223.5/90-93), joka kuitenkin osoittautui koskemattomaksi alueeksi.

Haudasta 23 itään ja etelään oli jäänyt tutkimatta pieni alue tasannetta ennen mäen jyrkkää nousua. Avattiin ruudut 213/96, 213/97, 214/97 ja 215/97. Tämäkin 4 m² kokoinen alue oli kokonaisuudessaan koskematon.

Vuoden 1998 kaivausalueesta itään, haudoista 14 ja 16 itään, oli myös kapea kaistale tutkimatonta aluetta ennen rintein jyrkkää nousua. Avattiin 6 m², ruudut 204/100, 205/100, 206/99, 206/100, 207/99 ja 207/100. Alue oli koskematon.

Mäkialue

Mäen laella avattiin vuoden 1999 alueesta etelään ja itään yhteensä 16 m². Sortumavaaran takia ei voinut avata laajempaa aluetta.

Vuoden 1997 kaivauksen hauta 6

Vuonna 1997 ei ollut vielä tavattu syviä hautoja, kuten vuoden 1998 haudat 13, 14 ja 16. Koska tämä keskeisellä paikalla sijainnut hauta oli merkitty löydöttömäksi eikä siinä ollut värjäytynyttä maata osoittamassa haudan syvyyttä päätettiin varmistaa haudan löydöttömyys kaivamalla se uudestaan lapiolla. Hauta kaivettiin samaan syvyyteen kuin em. haudat, noin 0.5 m syvyyteen. Hauta osoittautui edelleen löydöttömäksi.

Itäalue

Kalmistotasanteen kaakkoisosassa vuonna 1998 havaittu nokimaakerros haudan 15 päällä ja sen ympäristössä velvoitti jatkamaan aluetta. Avattiin kuvioltaan epäsymmetrinen, yhteensä 16 m² suuruinen alue haudasta 15 koilliseen. Vuonna 1997 tehty koekuoppa, josta ei tuolloin tehty havaintoja, sijaitsi tällä alueella.

Mäkialueen koillis- ja pohjoisrinteet

Mäkitasanteen itälaidassa avattiin yhteensä 17 kpl 1 m²:n kokoista koekuoppaa.

Vuoden 2001 kaivauksissa avattiin yhteensä 76.75 m², joista 37.75 m² kaivettiin tasokaivauksena useamman kuin yhtä kerrosta.

Alueet jaettiin 1 x 1 m:n suuruisiin ruutuihin paaluttamalla rautapuikoilla ja merkitsemällä ristejä kiviin. Länsialueella ruutua 219/98 ei avattu kokonaisuudessa, koska maasto vietti siinä jyrkästi.

Kiintopisteenä käytettiin edelleen n. metrin korkuista kiveä, joka oli haudan 4 läntinen päätykivi. Sen absoluuttinen korkeus yli merenpinnan on 13.29 m (ks. vuoden 1997 kaivauskertomus). Korkeudet merkittiin karttoihin absoluuttisina lukemina.

Kaivaus suoritettiin tasokaivauksena. Tason paksuus oli keskimäärin noin 7 -10 cm, mutta kaivettujen rakenteiden kiveys saattoi määrätä kerroksen eri paksuiseksi. Puhtaalta vaikuttanut pohjamaa tarkistettiin vielä kaivamalla lapiolla. Ne alueet, jotka osoittautuivat tyhjiksi, jätettiin kaivamatta tasokaivauksena ensimmäisen kaivauskerroksen jälkeen. Niiden löydöttömyys vahvistettiin kaivamalla lapiolla.

Kaivauskartat piirrettiin mittakaavaan 1:50, yleiskartta ja alojen pinta- ja pohjavaaituskartta 1:200. Koko mäen ollessa kohtalaisen paljaana oli mahdollisuus piirtää yleiskartta, johon kaikkien kaivausalueiden tarkka, keskinäinen sijainti dokumentointiin. Tällöin vahvistui tieto siitä, ettei eri vuosien koordinaattilinjat olleet täysin yhteneviä.

Kaivausalueen rakenteet ja löydöt

Länsialue

Haudasta 22 luoteeseen maasto vietti jyrkästi, joten kaivettavaa oli enää vähän siitä länteen ja pohjoiseen. Vuonna 1999 oli kaivausalueen pohjoisleikkauksessa havaittu kiveystä, ikään kuin haudan 22 rakenne olisi jatkunut. Ruuduissa 220/90 ja 220/91 paljastui kiveystä, joka mahdollisesti oli kuulunut haudan 22 ulkoreunaan. Muutoin alue oli koskematon, melko kivetöntä soraa.

Hauta 24

Hauta 24 sijaitsi haudasta 22 länteen aivan tasanteen reunalla. Sen suunta oli luode-kaakkoinen. Alue oli pahasti maanmuokkauksen vahingoittama. Välittömästi turpeen alta paljastui epäsäännöllinen kiveys koostuen hiekkakivilaakojen rivistä, haudan länsiseinä. Rivin pituus oli 2.2 m. Pohjoisempana oli pari laakaa itäseinänä. Haudan leveys oli n. 0.8 metriä. Keskellä hautaa kaivinkoneen jäljet olivat selvästi havaittavissa. Maata oli todennäköisesti nostettu ja pudotettu samaan kohtaan, sekoittaen kiveyksen rakennetta. Kaivinkoneen aiheuttaman kuopan reunalta tavattiin paloja pahasti korrodoitunutta rautaa. Kaksi palaa (KM 32704:4,5) voivat olla osia pyöreästä putkesta, mahdollisesti keihäänkärjestä. Löydöt eivät olleet *in situ*. Haudan rakenne oli kuitenkin sen verran selväpiirteinen, että saattaa olettaa löytökohteen sijainneen lähellä alkuperäistä sijaintikohdetta. Haudassa on mahdollisesti on ollut muitakin hävinneitä hautalahjoja.

Mäkialue

Mäen laella kaivausalue jatkettiin vuoden 1999 kaivausalueesta etelään ja itään kahden metrin levyisinä kaistoina. Kaivausalueen ulkoreunat olivat lähellä jyrkkää rinteä. Eroosion välttämiseksi ei avattu reunalle asti. Vuosien 1998 ja 1999 kaivauspintoja mukaan lukien mäen laella oli avattu yhteensä 29 m².

Maa oli enimmäkseen värjäämätöntä, karkeata hiekkaa tai soraa. Alueen lounaisosassa (ruuduissa 212/105.5, 212/106.5, 213/1096.5) oli kiveystä sisältävä likamaata, josta otettiin talteen palanutta luuta ja joitakin paloja savitiivistettä. Palaneet luut olivat keskittymänä tummemmassa, kuoppaa muistuttavassa hiekkaläikässä. Tästä välittömästi itään oli rakenteeton kiveys ja likamaata. Mahdollisesti kyseessä on paalunjälki ja sen tukikiveys. Kiveyksen ympäri tavattiin hajanaisesti palaneita luuta.

Kaivausalueen itäosassa (kohdassa 214.20/109.50) oli epämääräinen kiveys ja viistosti sen alla nokimaata. Pieniä määriä palanutta luuta löytyi siitä, kuten pohjoisemmista ruuduistakin.

Itäalue

Nokimaa-alue

Vuonna 1999 havaittu nokimaa-alue hauta 15 luoteis- ja pohjoispuolella jatkui siitä pohjoisessa jyrkkään rinteeseen. Nyt avatusta kaivausalueesta ilmeni, että se rajoittui

idässä linjaan 122. Sen itäpuolella oli ainoastaan rajallinen nokimaakeskittymä ruuduissa 207/124 ja 207/125. Molemmat nokimaa-alueet olivat täysin löydöttömiä.

Yhteenveto

Vuoden 2001 kaivauksissa tavattiin yksi vahingoittunut ruumishauta, palaneiden luiden kuoppa ja nokimaa-alueen reuna.

Kaivausalueita avattiin edellisten vuosien alueiden reunoilla. Kaikki alueet olivat tyhjä. Koekuopat eivät myöskään antaneet viitteitä kalmiston mahdollisesta jatkumisesta. Todettakoon kuitenkin, että löydettyjen hautojen ympäristö oli poikkeuksetta puhdasta maata. Mikäli kalmisto olisi jatkunut tasanteen itäpuolella, se olisi luultavasti hahmottunut joko maanpinnassa havaittavana kiveyksenä tai koekuopissa olleesta kiveyksestä.

Mäen lakialueen reunat jäivät kaivamatta sortumavaaran takia. Samasta syystä ei voitu myöskään kaivaa itäalueen nokimaakuviota loppuun.

Sauvon Korvalan kalmisto on kaivettu kokonaisuudessaan siltä osin kun sitä perinteisin kaivausmenetelmin voi tehdä.

Helsingissä, huhtikuun 4 päivänä 2013



MUSTAVALKONEGATIIVIT

- 120597 Yleiskuva länsialueesta ennen kaivausta, lounaasta
 120598 Länsialue, haudan 22 laajennusta, taso 1, lounaasta
 120599 Länsialue, haudan 22 laajennusta, taso 1, kaakosta
 120600 Mäkialueen itäosa, taso 1, pohjoisesta
 120601 Länsialue, rivi $x=221.5-222.5 / y=90-94$, taso 2, idästä
 120602 Länsialue laajennuksineen, taso 3, lounaasta
 120603 Mäkialueen eteläkaista, taso 2, lännestä
 120604 Mäkialueen itäkaista, taso 2, etelästä
 120605 Mäkialue, kiveys ruuduissa $x=212-213 / y=106.5-107.5$, taso 3, etelästä
 120606 Itäalue ennen kaivausta, etualalla hauta 15, länsilounaasta
 120607 Mäkialue, kiveys ruuduissa $x=212 / y= 106.5-107.5$, taso 4, pohjoisesta
 120608 Mäkialueen eteläkaista, taso 4, lännestä
 120609 Itäalueen eteläosa, taso 2, luoteesta
 120610 Itäalueen pohjoisosa, taso 2, lännestä
 120611 Itäalue, taso 2, lännestä
 120612 Itäalueen luoteisnurkan kiveys, taso 3, kaakosta
 120613 Yleiskuva kalmistomäestä, etelästä
 120614 Kalmistomäki Vallerinnanojan itäpuolelta
 120615 Lautkankareen linnavuori, lounaasta
 120616 Ryhmäkuva
 120617 Haudat 4, 5 ja 6, idästä
 120618 Työkuva, mäkialuetta rekonstruoidaan, lännestä
 120619 Mäkialue ”rekonstruoituna”, lännestä

DIAKUVALUETTELO

- 45999 Yleiskuva läntisestä kaivausalueesta ennen kaivauksia, lounaasta
 46000 Kuten yllä, etelästä
 46001 Länsialuetta (haudan 22 laajennusta), taso 1, lounaasta
 46002 Länsialuetta, taso 2, kaakosta
 46003 Länsialuetta, $x=221.5 - 222.5 / y=90-94$, taso 2, idästä
 46004 Länsialuetta laajennuksineen, taso 3, lounaasta
 46005 Mäkialueen eteläkaista, taso 2, lännestä
 46006 Mäkialueen itäkaista, taso 2, etelästä
 46007 Mäkialue, kiveys ruuduissa $x=212-213 / y=106.5-107.5$, taso 3, etelästä
 46008 Yleiskuva itäalueesta ennen kaivauksia, etualalla hauta 15, lounaasta
 46009 Mäkialueen eteläkaista, taso 4, lännestä
 46010 Itäalueen itäpuolta, taso 2, kaakosta
 46011 Itäalueen länsipuolta, taso 2, kaakosta
 46012 Itäalueen kiveys luoteiskulmassa, taso 3, kaakosta
 46013 Itäalueen länsipuolen nokimaa, taso 4, kaakosta
 46014 Itäalueen länsipuoli, nokimaaraita pohjoisprofiilissa, taso 5, kaakosta
 46015 Itäalueen länsipuoli, taso 5, etelästä
 46016 Maisemakuva kalmistomäestä, Vallerinnanojan itäpuolelta

46017	Kuten yllä
46018	Lautkankareen linnavuori, lounaasta
46019	Kuten yllä
46020	Työkuva, pintavaaitusta länsialueella, kaakosta
46021	Työkuva, haudan 6 uudelleenkaivausta, kuopassa Juha Ruohonen, idästä
46022	Työkuva, itäaluetta täytetään, lounaasta
46023	Kuten yllä
46024	Työkuva, itäaluetta rekonstruoidaan, etelästä
46025	Yleiskuva, suuri maakivi itäalueen päässä, lännestä
46026	Yleiskuva vuonna 1997 kaivetuista haudoista, mäeltä, pohjoisluoteesta
46027	Yleiskuva länsialueelta (?)
46028	Ryhmäkuva
46029	Yleiskuva vuonna 1997 kaivetuista haudoista, idästä
46030	Kuten yllä
46031	Työkuva, mäkialuetta rekonstruoidaan, lännestä
46032	Työkuva, mäkialuetta "rekonstruoidaan", lännestä

KARTTALUETTELO

Alueiden pintavaaitukset 1:200 originaalikoko A 3	9
Alueiden 0-tasot 1:200 originaalikoko A 3	10
Länsialueen tasot 1-5 1:50 A4	11-15
Länsialueen rakenne- ja löytökartta 1:50 A4	16
Haudan 23 laajennus, tasot 1-2 1:50 A4	17
Välialueen taso 1 1:50 A4	18
Mäkialueen tasot 1-8 1:50 A4	19-26
Mäkialueen rakenne- ja löytökartta 1:50 A4	27
Itäalueen tasot 1-5 1:50 A4	28-32
Itäalueen rakennekartta 1:50 A4	33
Yleiskartta- maasto, alueet ja rakenteet 1:200 originaali leikkaamaton A3)	34

SAUVO KORVALA
 M. Schauman-Lönnqvist 2001
 KAIVAUSALUEIDEN PINTAVAA'ITUKSET
 MK 1:200
 Korkeudet absol.m mpy
 Piirt. H-M. Pellinen

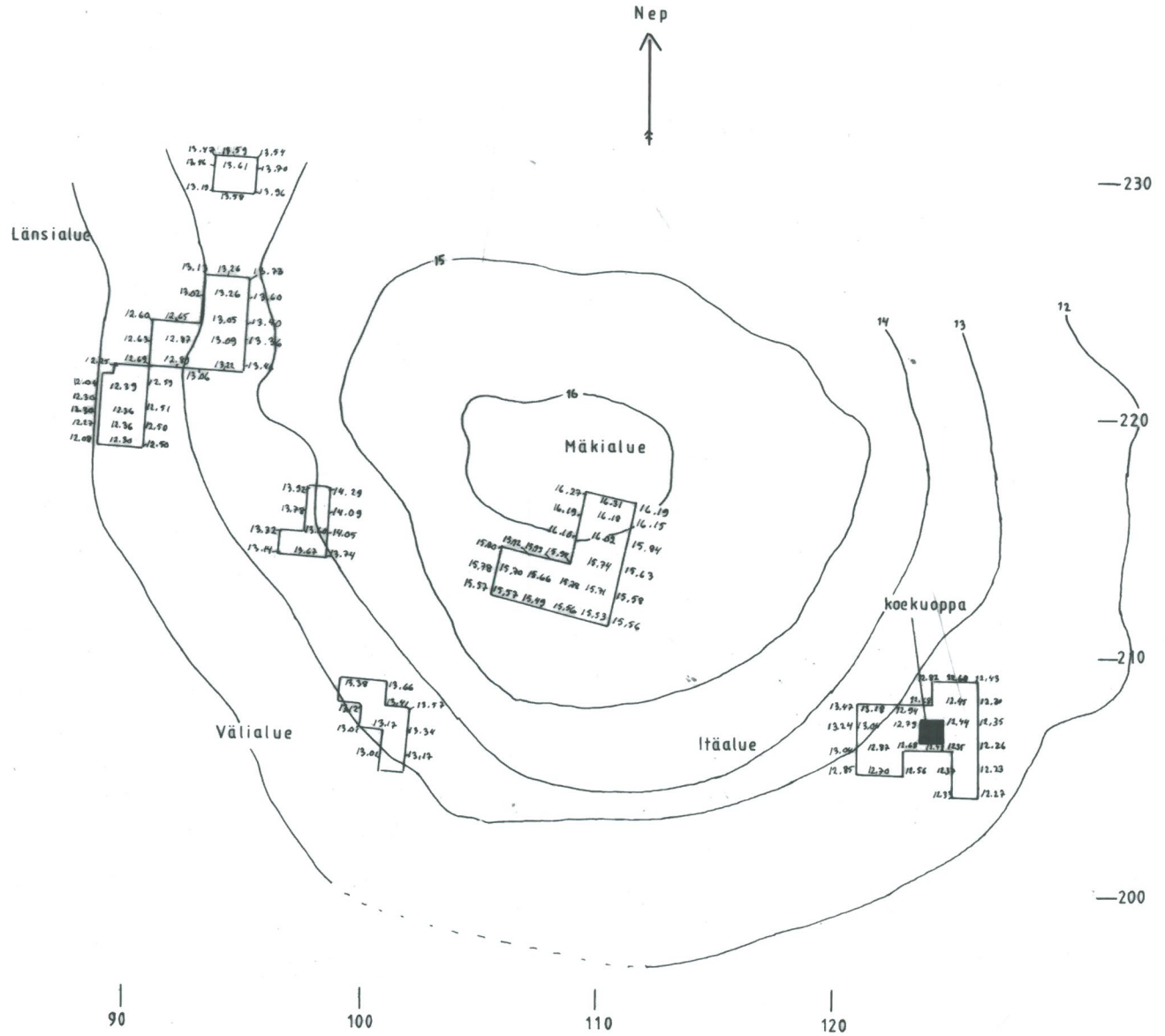
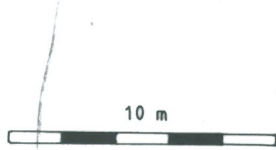

SAUVO KORVALA
 M.Schauman-Lönnqvist 2001
 0-TASOT
 MK 1:200
 Korkeudet absol. m mpy
 Piirt. H.M. Pellinen

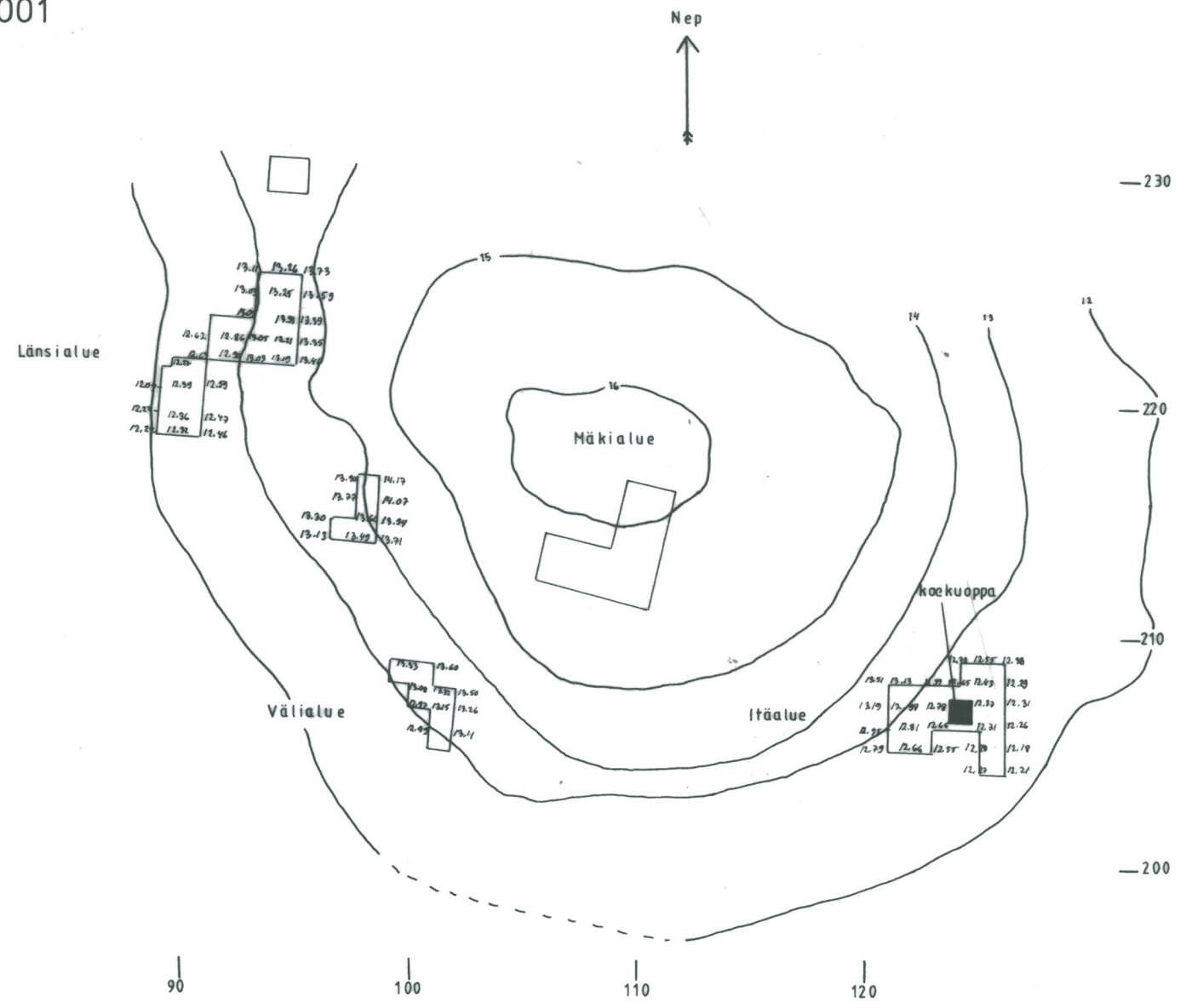
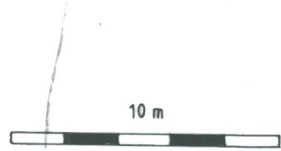

SAUVO KORVALA
 M. Schauman-Lönnqvist 2001

LÄNSIALUE

TASO 1





MK 1:50

Korkeudet absol. m mpy

Piirt. H.M. Pellinen

2m



-  karkea hiekka
-  kivi
-  juuri
-  resentti kuoppa

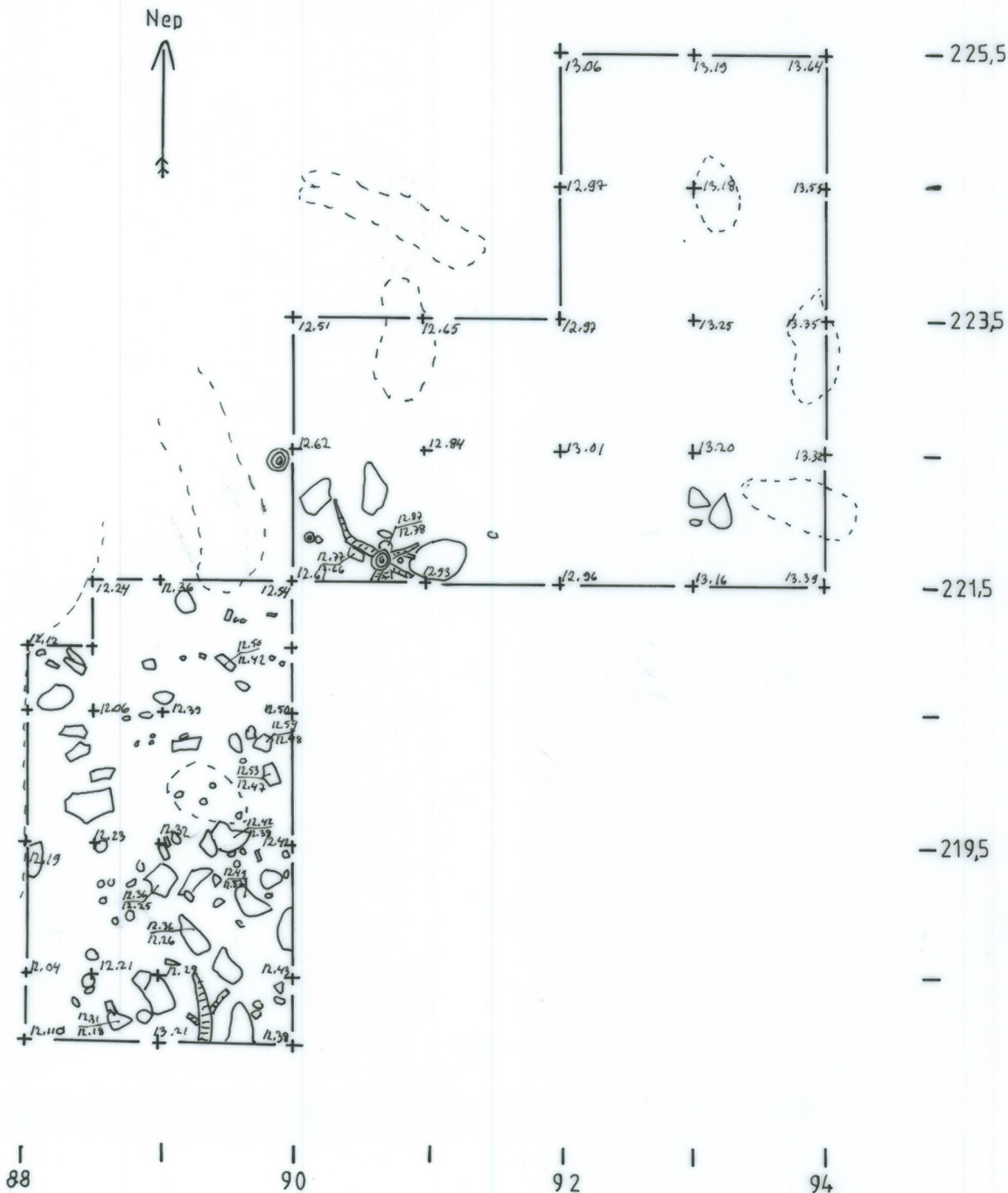

SAUVO KORVALA
M. Schauman-Lönnqvist 2001

LÄNSIALUE

TASO 2

MK 1:50

Korkeudet absol. m mpy

Piirt. H.-M. Pellinen

2m



-  karkea hiekka
-  kivi
-  juuri/kanto
-  resentti kuoppa



SAUVO KORVALA M. Schauman - Lönngvist 2001

LÄNSIALUE

TASO 4

MK 1:50

Korkeudet absol. m mpy

Piirt. H.-M. Pellinen

2m



- h hieno hiekka
- k karkea hiekka
- o kivi

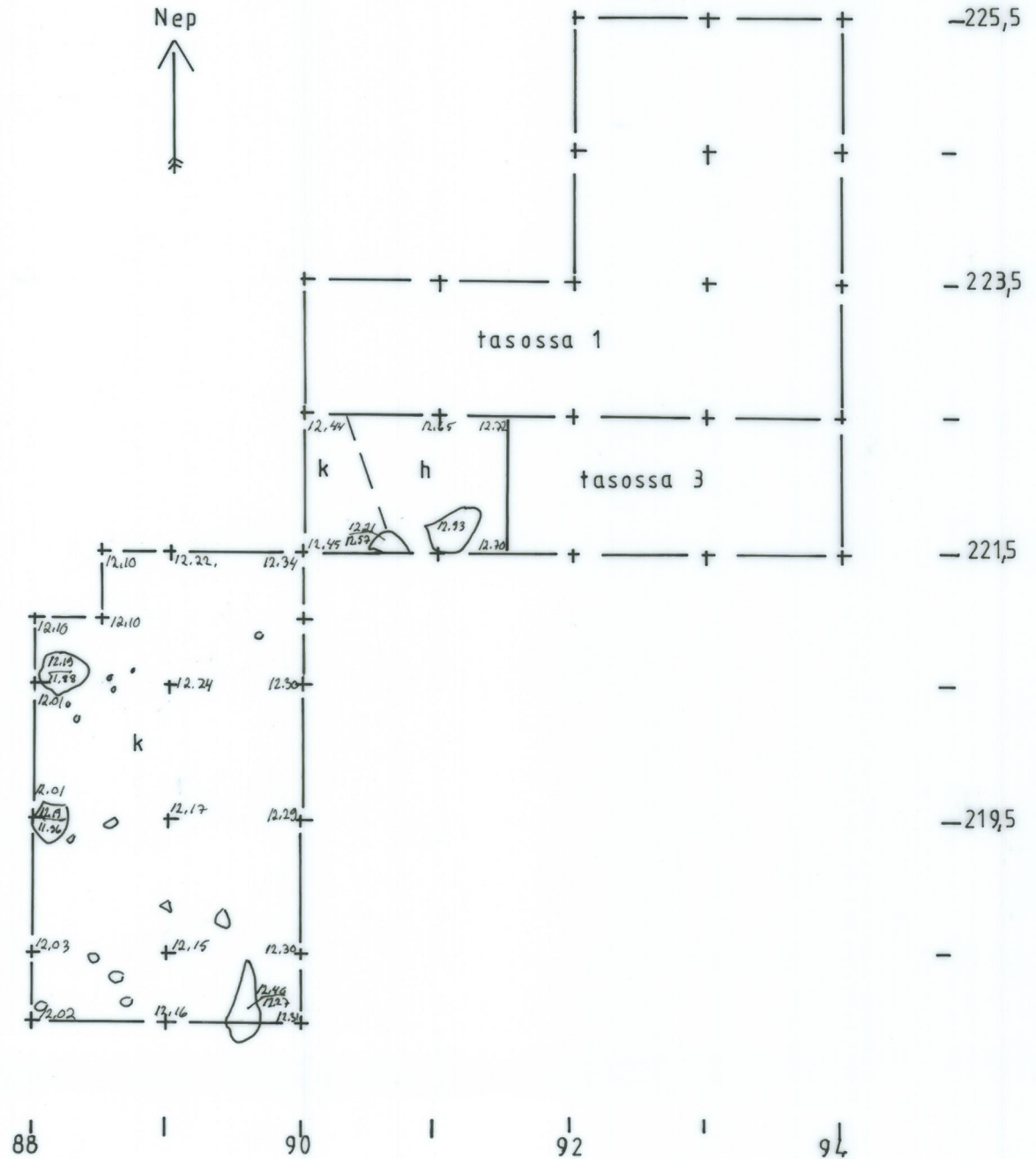

SAUVO KORVALA M. Schauman-Lönnqvist 2001

LÄNSIALUE

TASO 5

MK 1:50

Korkeudet absol. m mpy

Piirt. H.M. Pellinen

2 m



h hieno hiekka

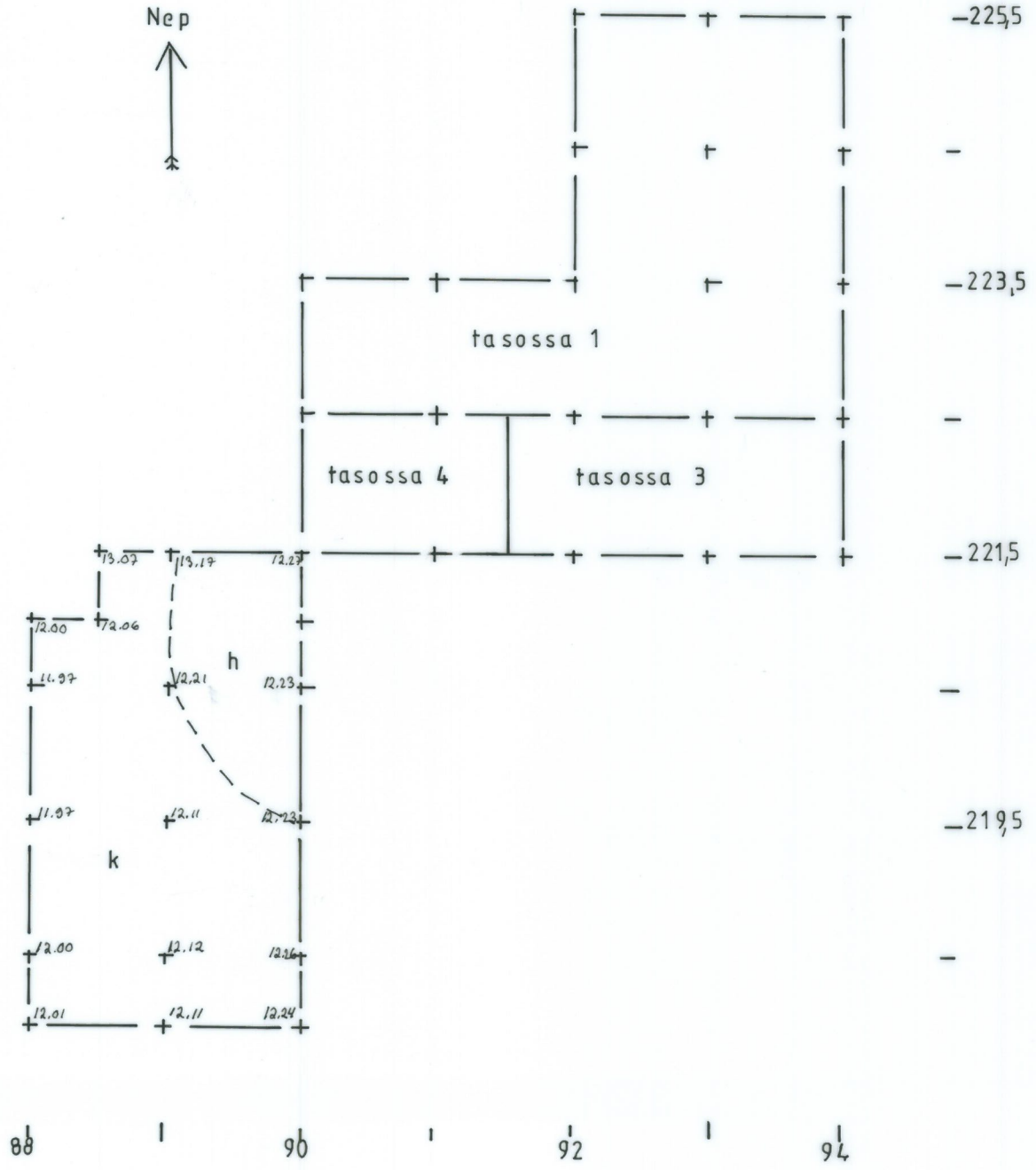

k karkea hiekka

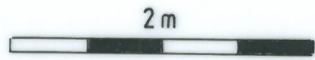

SAUVO KORVALA
M. Schauman-Lönnqvist 2001

LÄNSIALUE
RAKENNE-JA LÖYTÖKARTTA
MK 1:50
Piirt. H-M. Pellinen



-  karkea hiekka
-  kivi
-  rautaesineen paloja

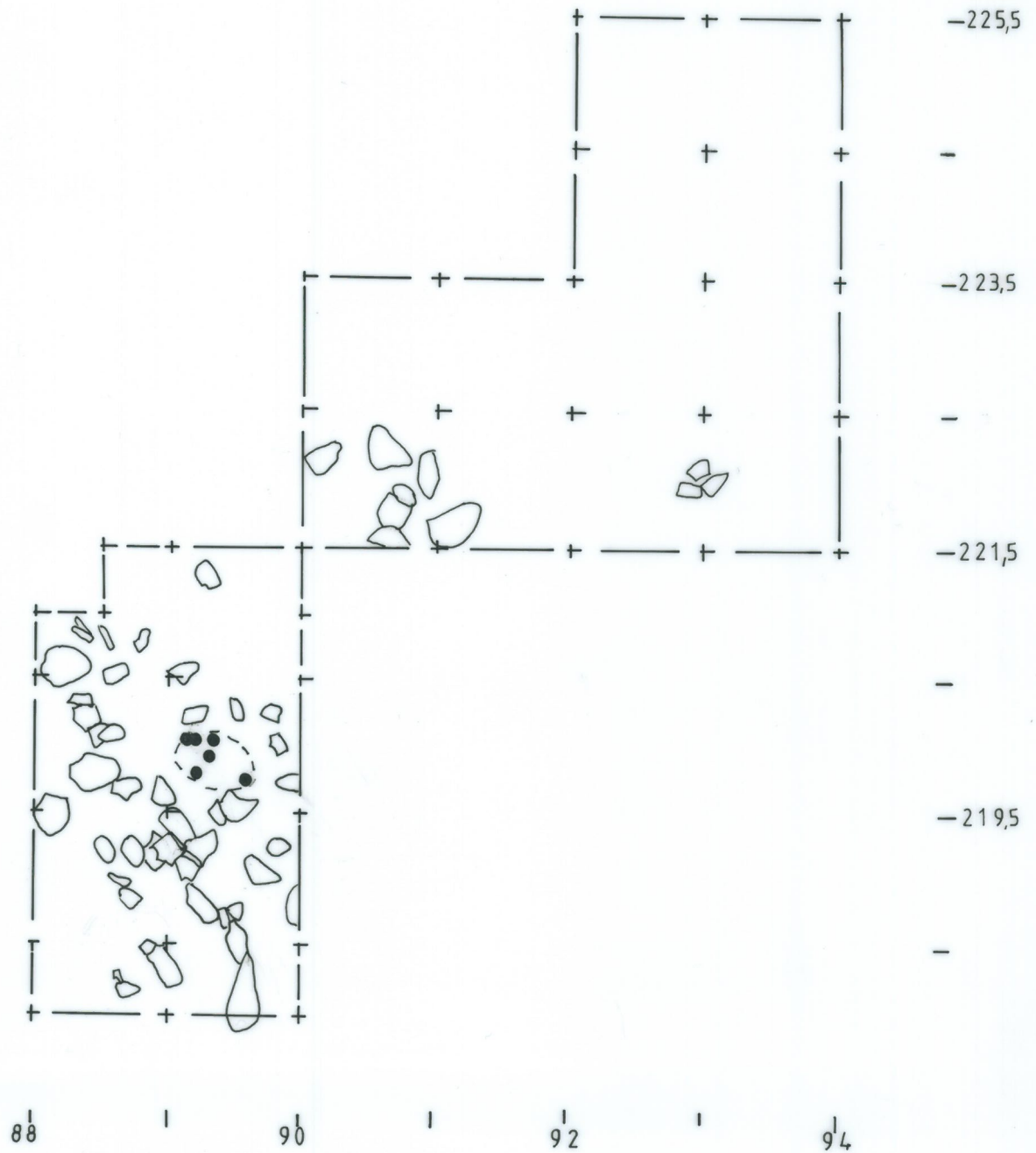

SAUVO KORVALA
 M. Schauman-Lönnqvist 2001

HAUDAN 23 LAAJENNUS

TASOT 1 JA 2

MK 1:50

Korkeudet absol. m mpy

Piirt. H-M. Pellinen

2 m



 karkea hiekka

 kivi

Nep

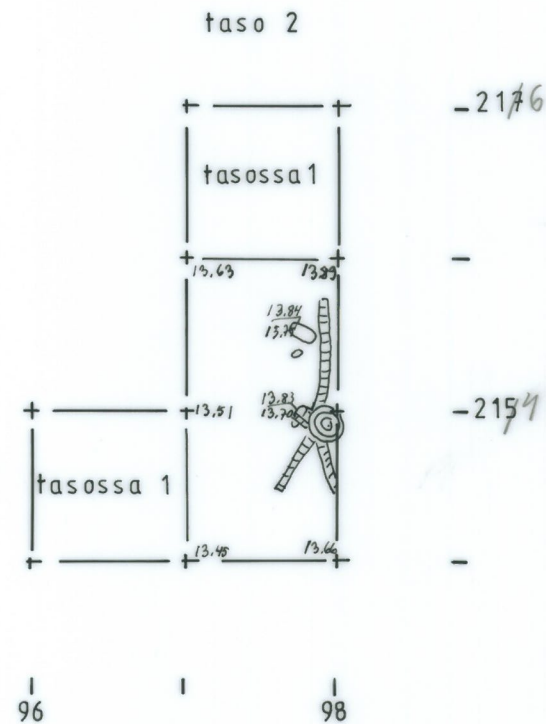
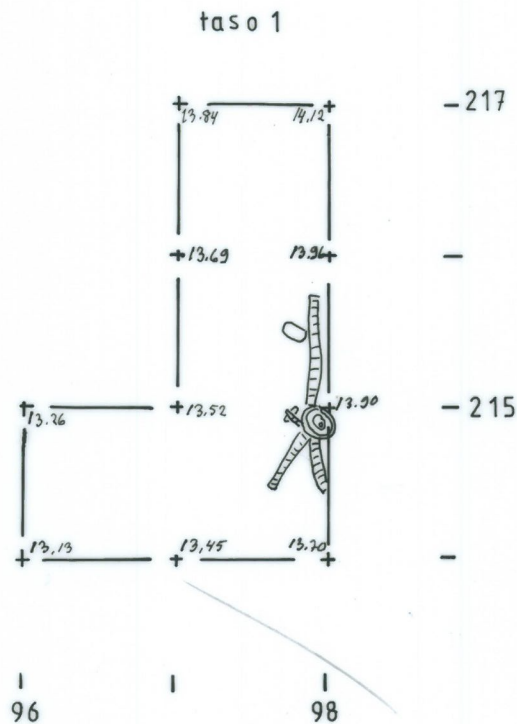

SAUVO KORVALA
M. Schauman-Lönnqvist 2001

VÄLIALUE

TASO 1

MK 1:50

Korkeudet absol. m mpy

Piirt. H-M. Pellinen

Nep



2 m



 karkea hiekka

 kivi

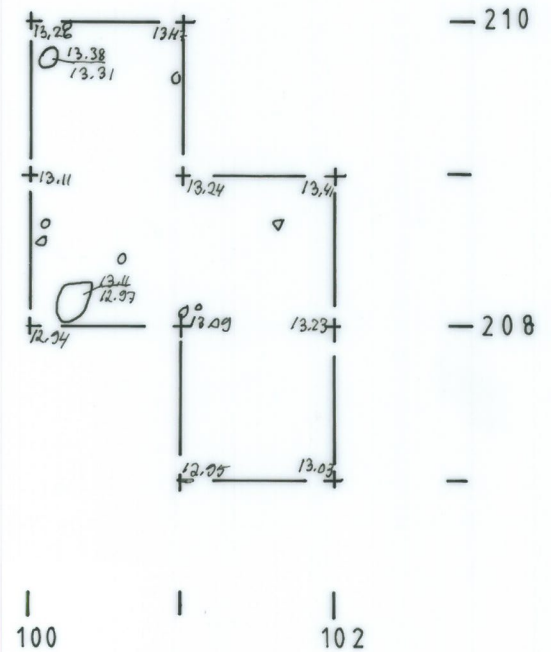

SAUVO KORVALA

M. Schauman - Lönnqvist 2001

MÄKIALUE

TASO 1

MK 1:50





Korkeudet absol. m mpy

Vuoden 1999 koordin. mukaan

Piirt. H.-M. Pellinen

2 m



-  karkea hiekka
-  kivi
-  kanto/ juuri
-  resentti kuoppa

Nep

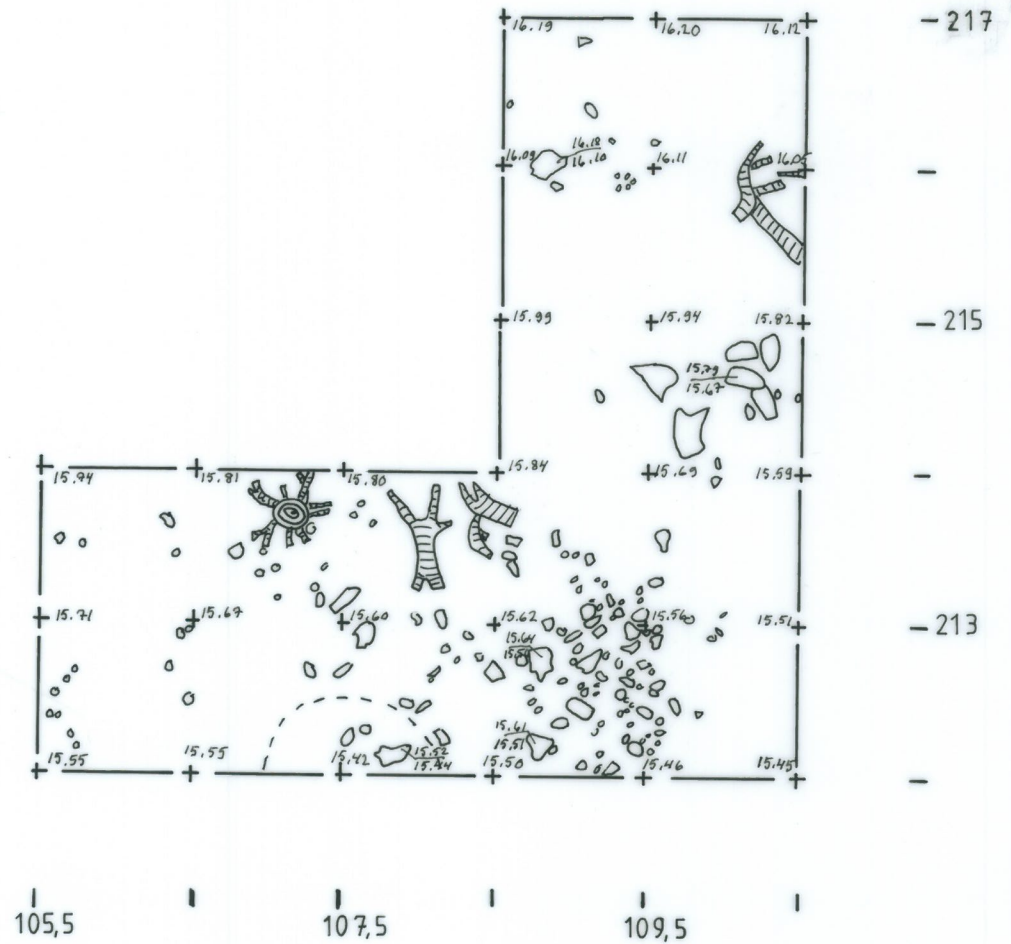

SAUVO KORVALA

M.Schauman- Lönnqvist 2001

MÄKIALUE

TASO 4

MK 1:50

Korkeudet absol. m mpy

Piirt. H.M. Pellinen





2 m



 karkea hiekka

 kivi

 resentti kuoppa

 vaalea likamaa



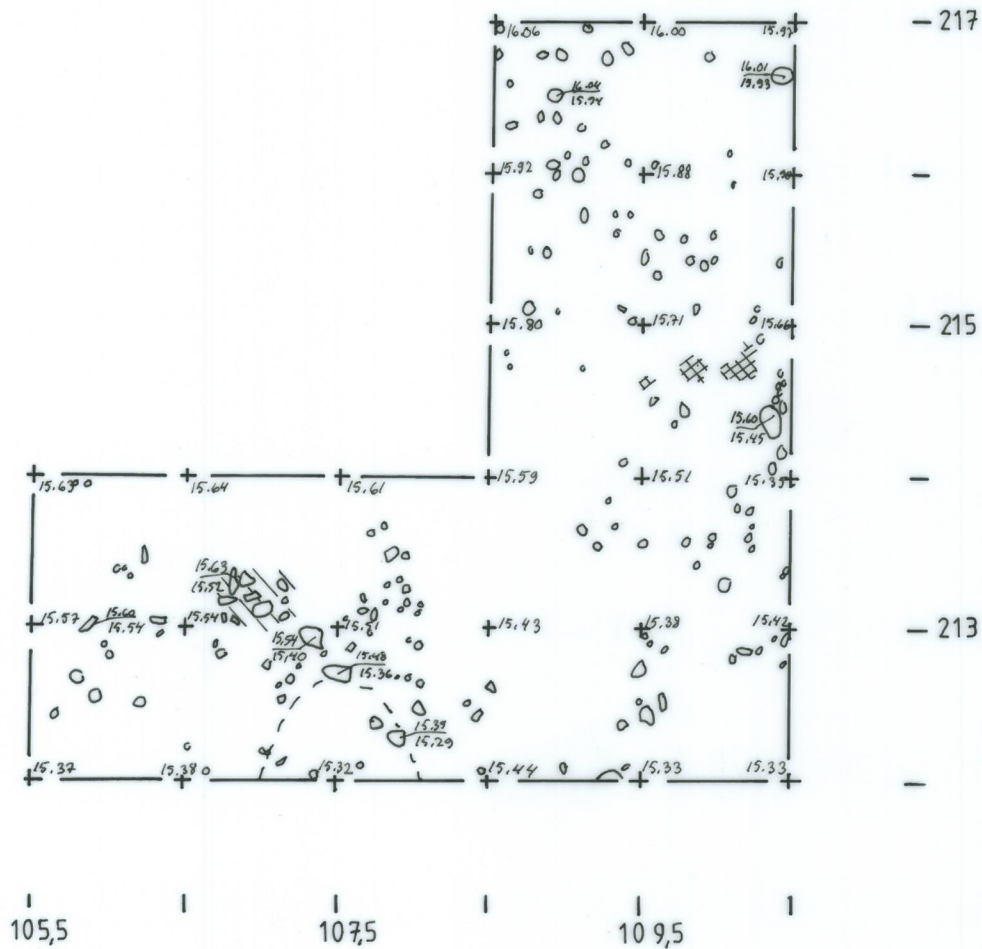

 nokimaa

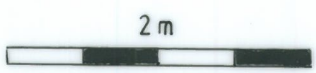

SAUVO KORVALA M.Schauman-Lönnqvist 2001

MÄKIALUE
TASO 6
MK 1:50
Korkeudet absol. m mpy
Piirt. H.M. Pellinen



-  karkea hiekka / sora
-  kivi
-  vaalea tikamaa
-  nokimaa

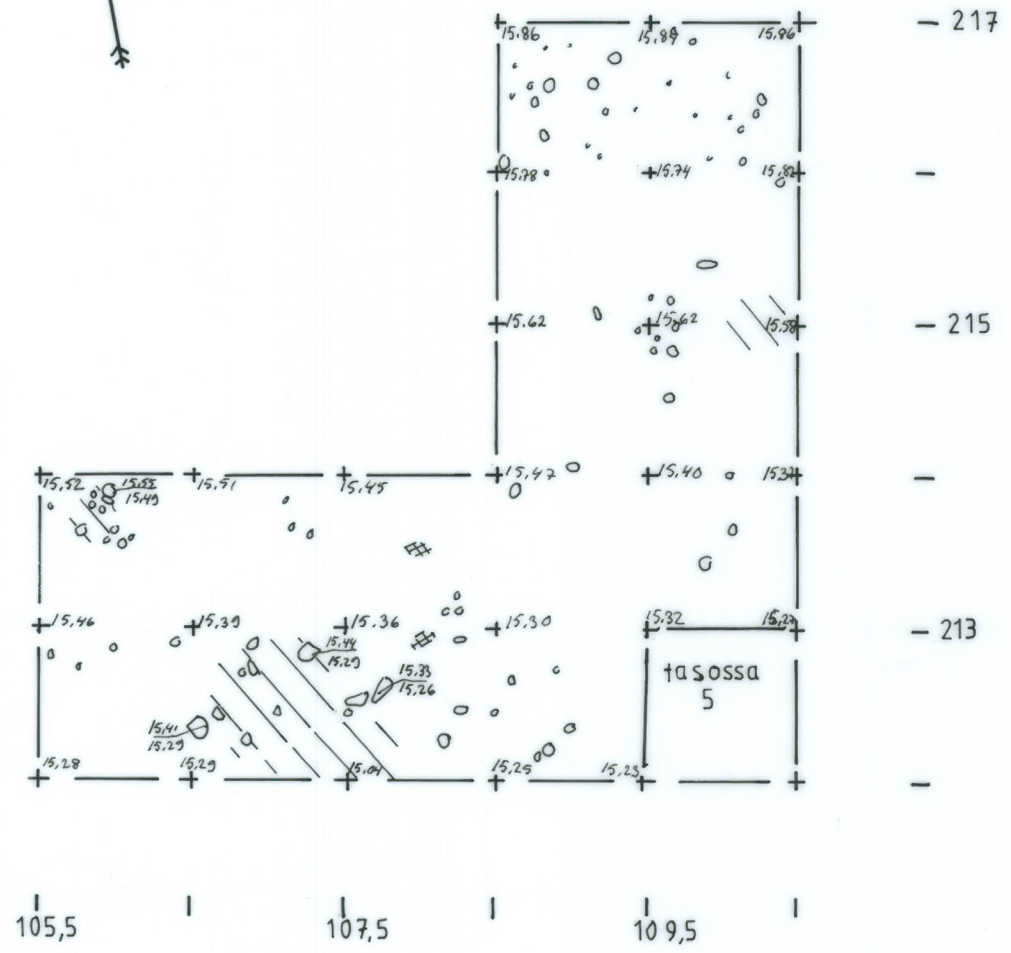





25

SAUVO KORVALA

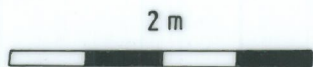
M.Schauman-Lönnqvist 2001

MÄKIALUE
TASO 7
MK 1:50
Korkeudet absol. m mpy
Piirt. H-M. Pellinen



-  karkea hiekka
-  kivi
-  likamaa

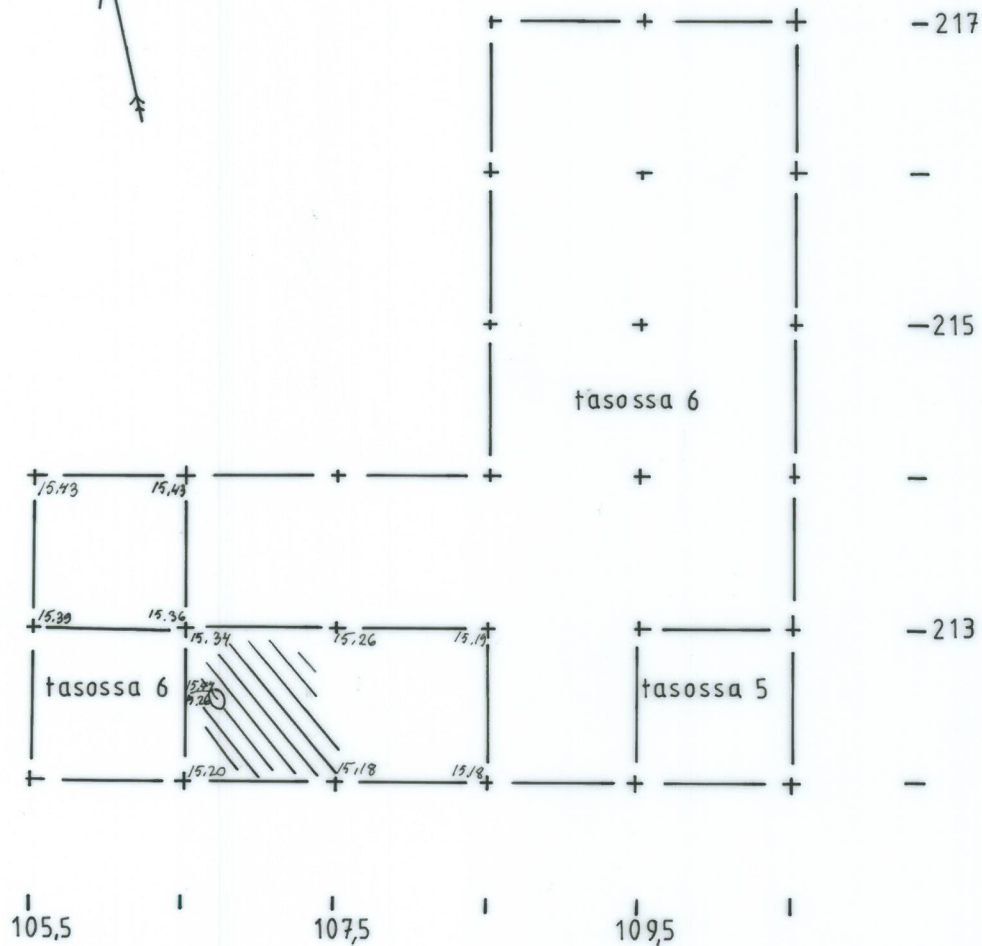

SAUVO KORVALA M.Schauman-Lönnqvist 2001

MÄKIALUE
TASO 8 (POHJA)
MK 1:50
Korkeudet absol. m mpy
Piirt. H.M.Pellinen

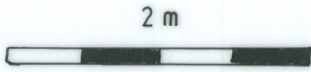

- karkea hiekka
- likamaa

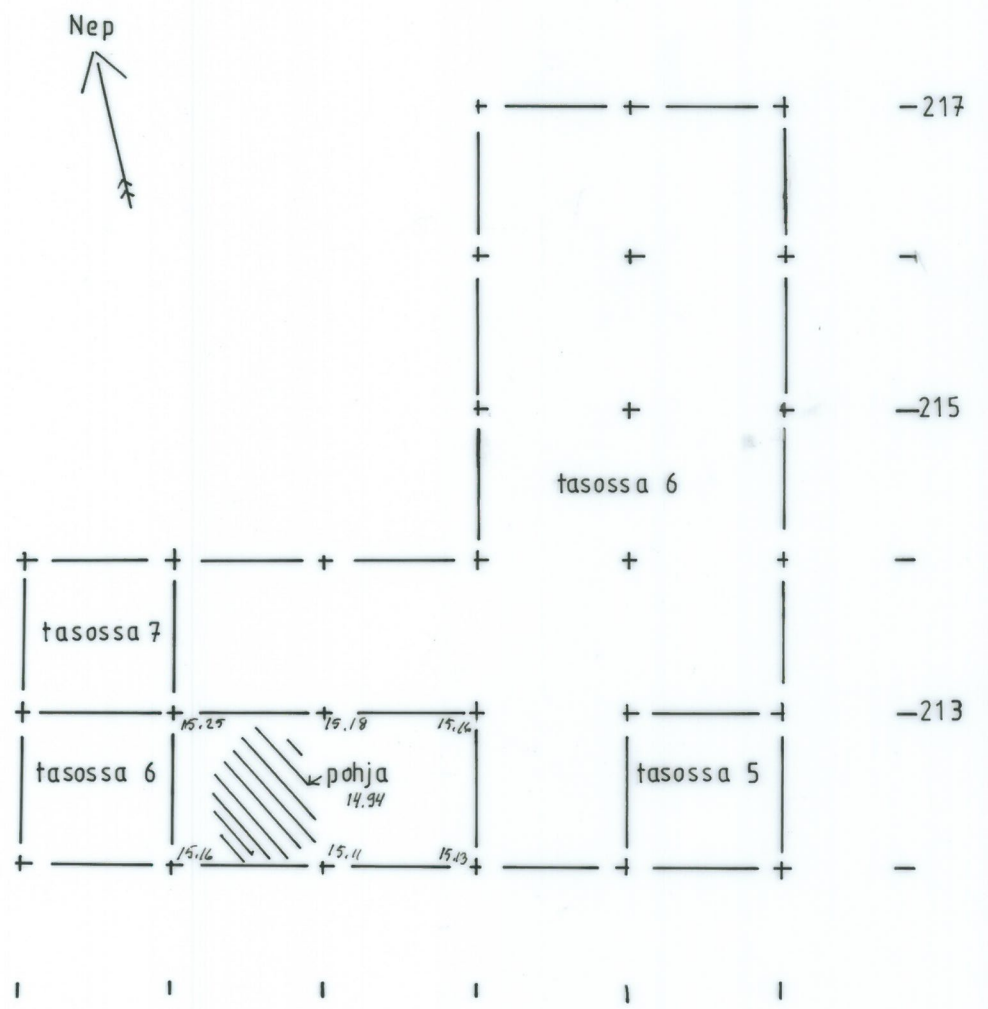













SAUVO KORVALA
M. Schauman - Lönnqvist 2001

MÄKIALUE

RAKENTEET JA LÖYDÖT 1999 ja 2001

MK 1:50

Piirt. H.-M. Pellinen

-  karkea hiekka
-  vaalealikamaa
-  tumma likamaa
-  nokimaa
-  punainen läikkä
-  kivi
-  savitiiviste
-  keramiikka
-  pii-iskos
-  palaneen luun keskittymä, 20 g >
-  " " " , 20 g <
-  " " " , 50 g <

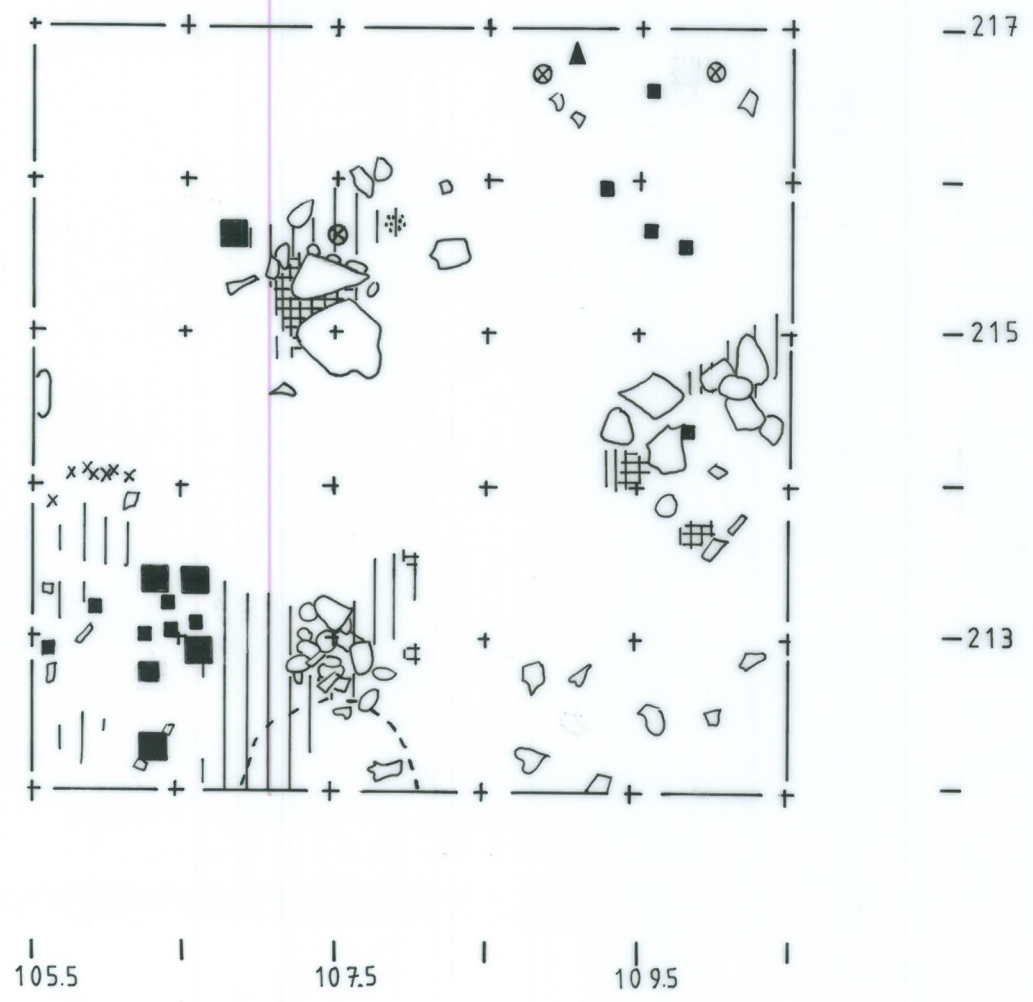

23

SAUVO KORVALA M. Schauman-Lönnqvist 2001

ITÄALUE





TASO 2

MK 1:50

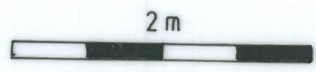
Korkeudet absol. m mpy

Piirt. H.M. Pellinen



-  karkea hiekka (vaalea)
-  kivi
-  juuri
-  punainen hiekka
-  lika maa+ noki

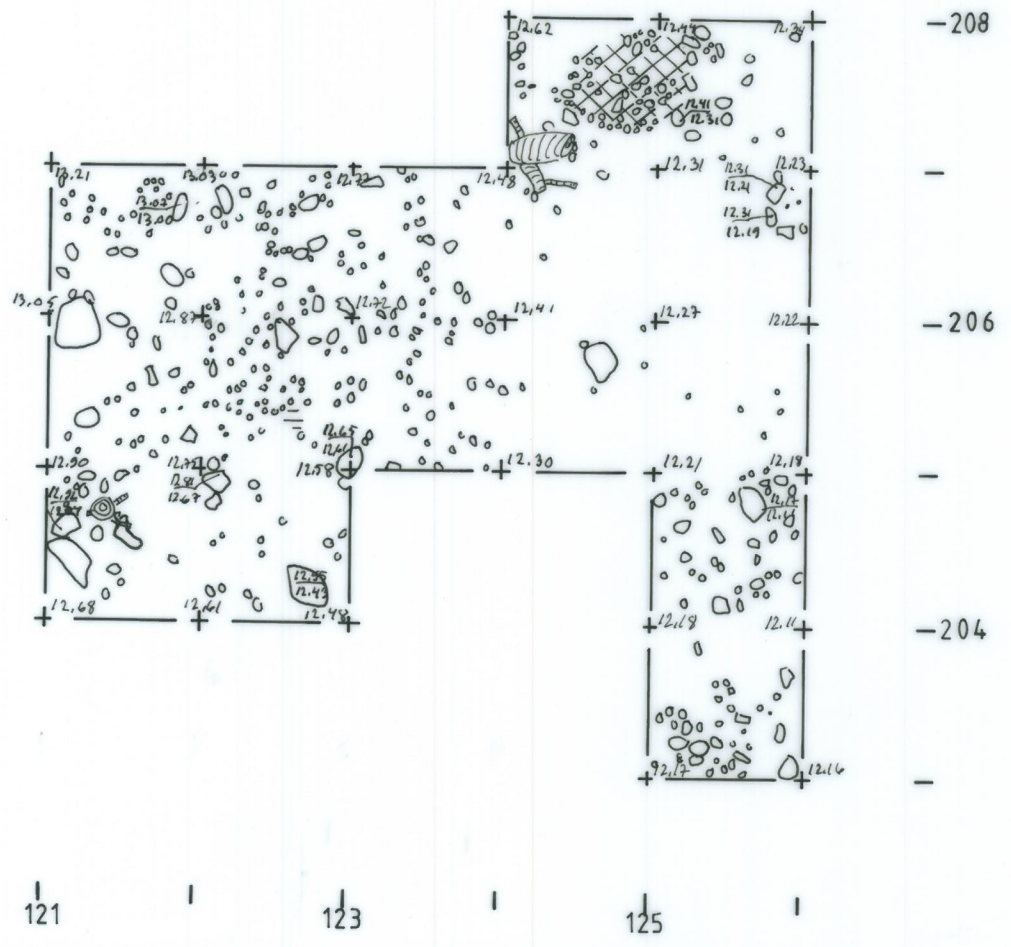

SAUVO KORVALA
 M. Schauman-Lönnqvist 2001

ITÄALUE

TASO 3

MK 1:50

Korkeudet absol. m mpy

Piirt. H.-M. Pellinen

Nep



2 m



 karkea hiekkä

 kivi

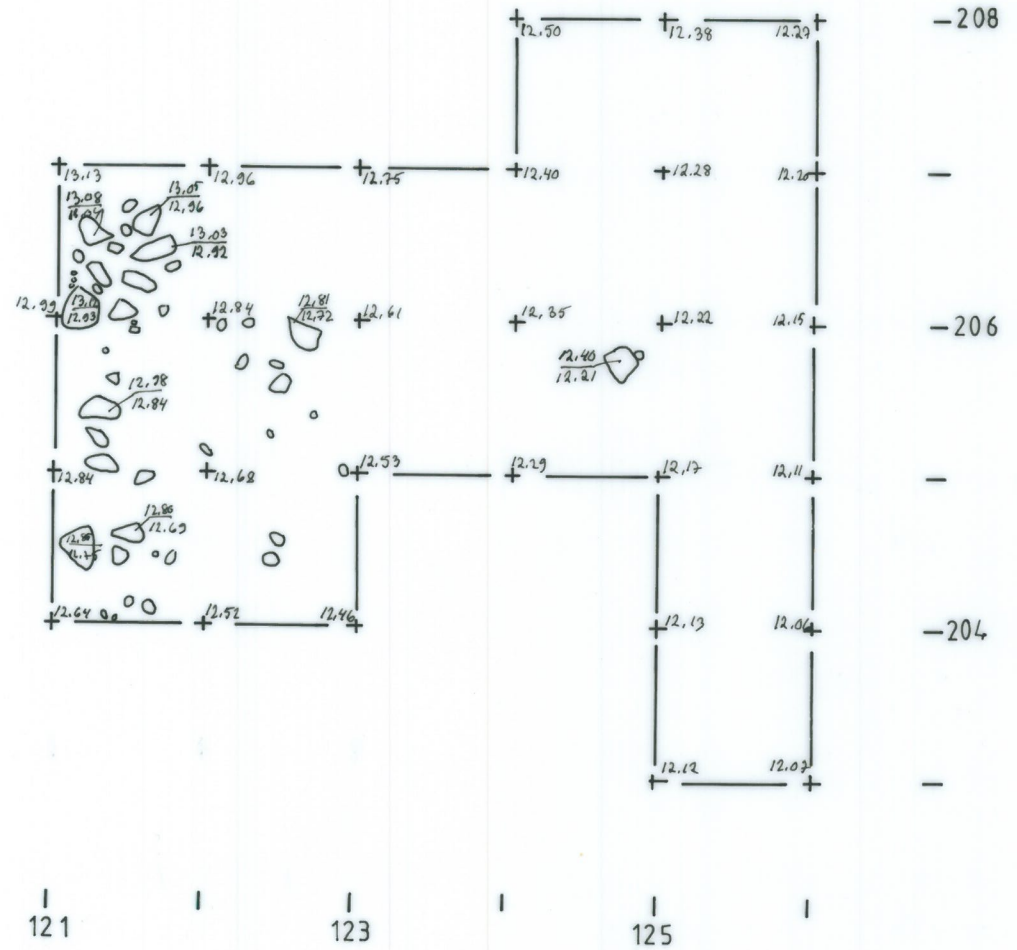

-208

-206

-204

121

123

125

SAUVO KORVALA M. Schauman-Lönnqvist 2001

ITÄALUE

TASO 4

MK 1:50

Korkeudet absol. m mpy

Piirt. H.M. Pellinen

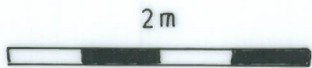

-  karkea hiekka
-  kivi
-  nokimaa

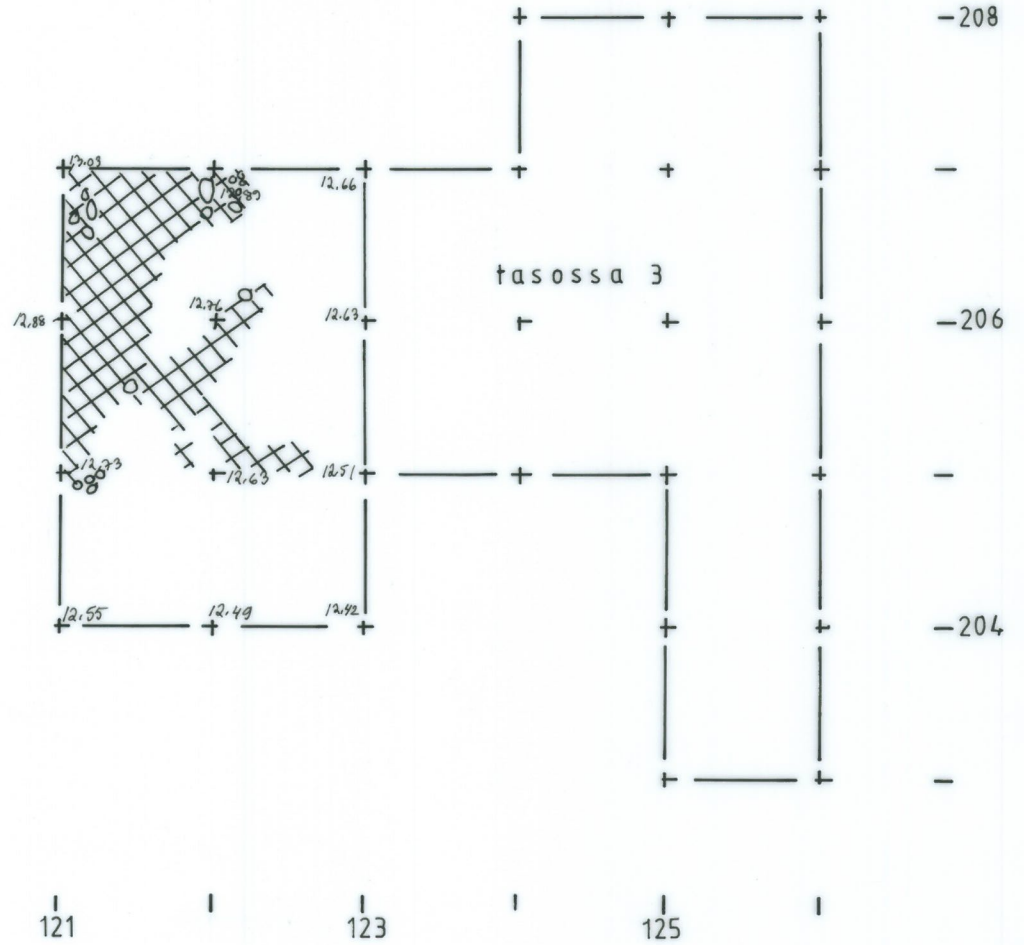

SAUVO KORVALA M. Schauman-Lönnqvist 2001

ITÄALUE

TASO 5

MK 1:50

Korkeudet absol. mmpy

Piirt. H.-M. Pellinen

Nep



2 m



 karkea hiekka

 ki vi

 nokimaa

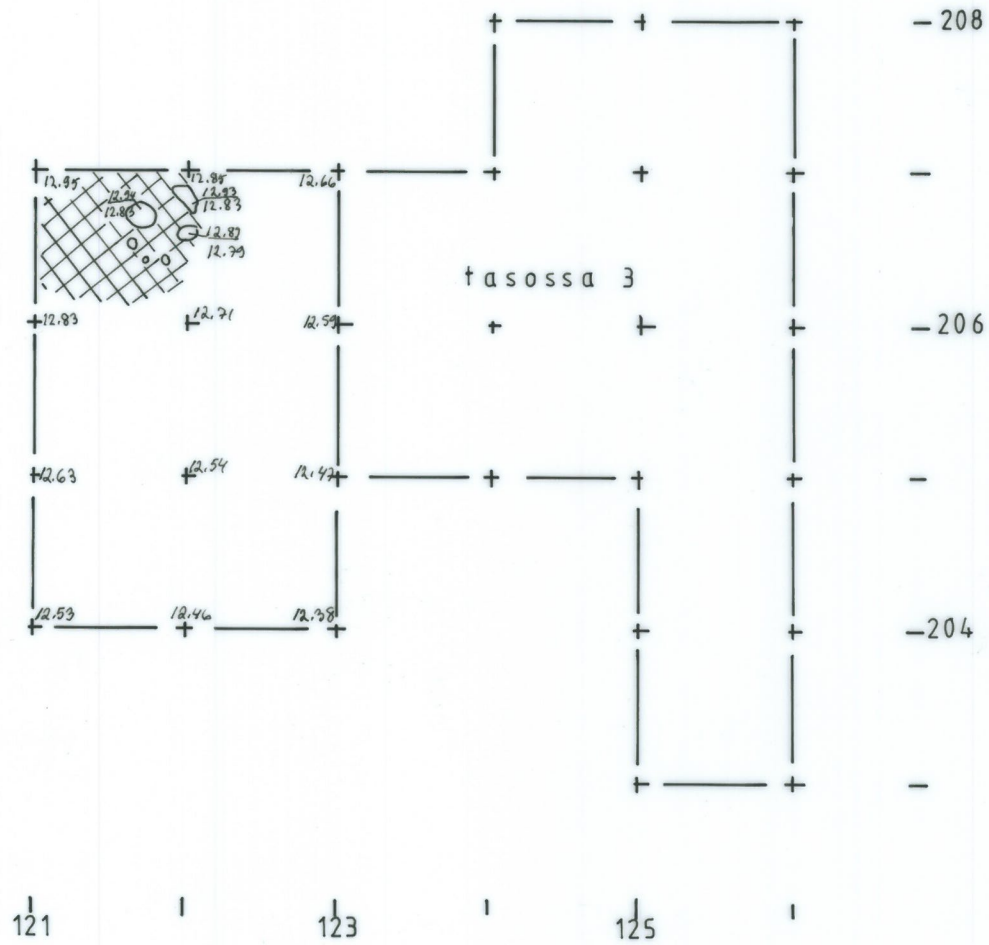

SAUVO KORVALA
M. Schau man-Lönnqvist 2001

ITÄALUE
RAKENNEKARTTA
MK 1:50
Piirt. H.-M. Pellinen



2m



-  karkea hiekka
-  kivi
-  nokimaa

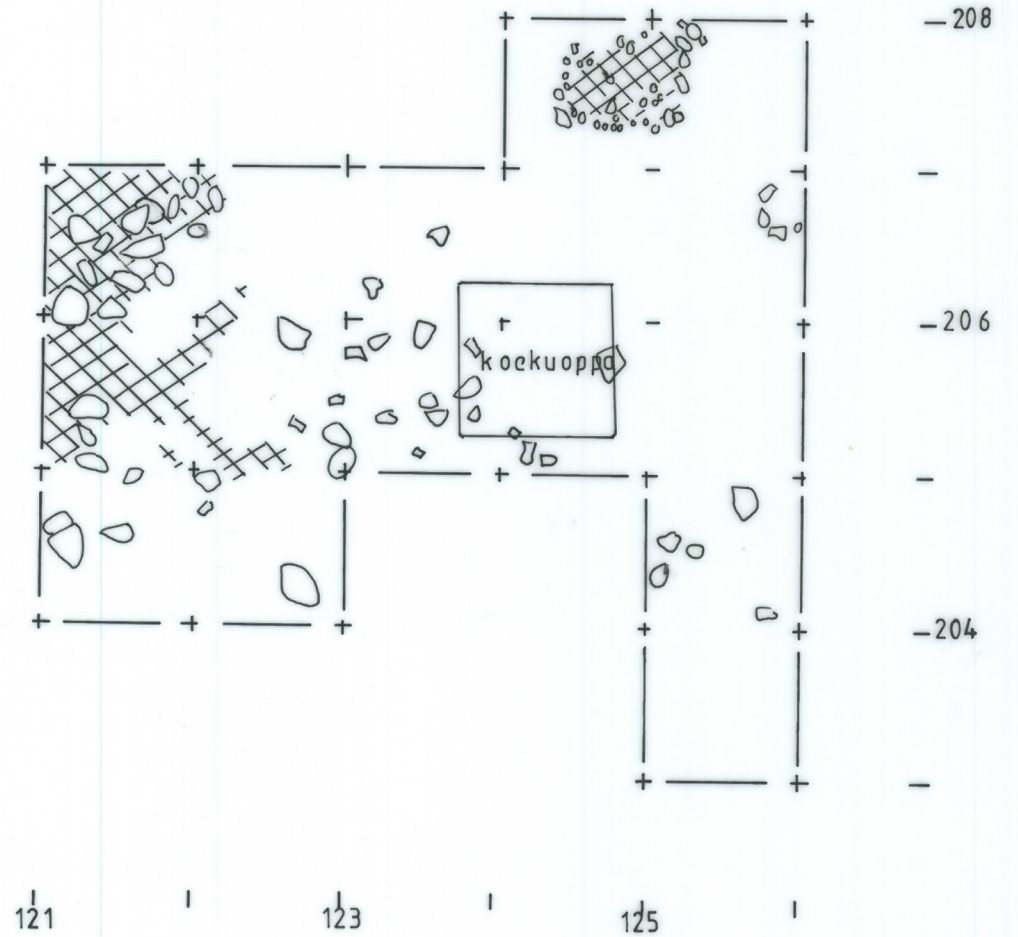

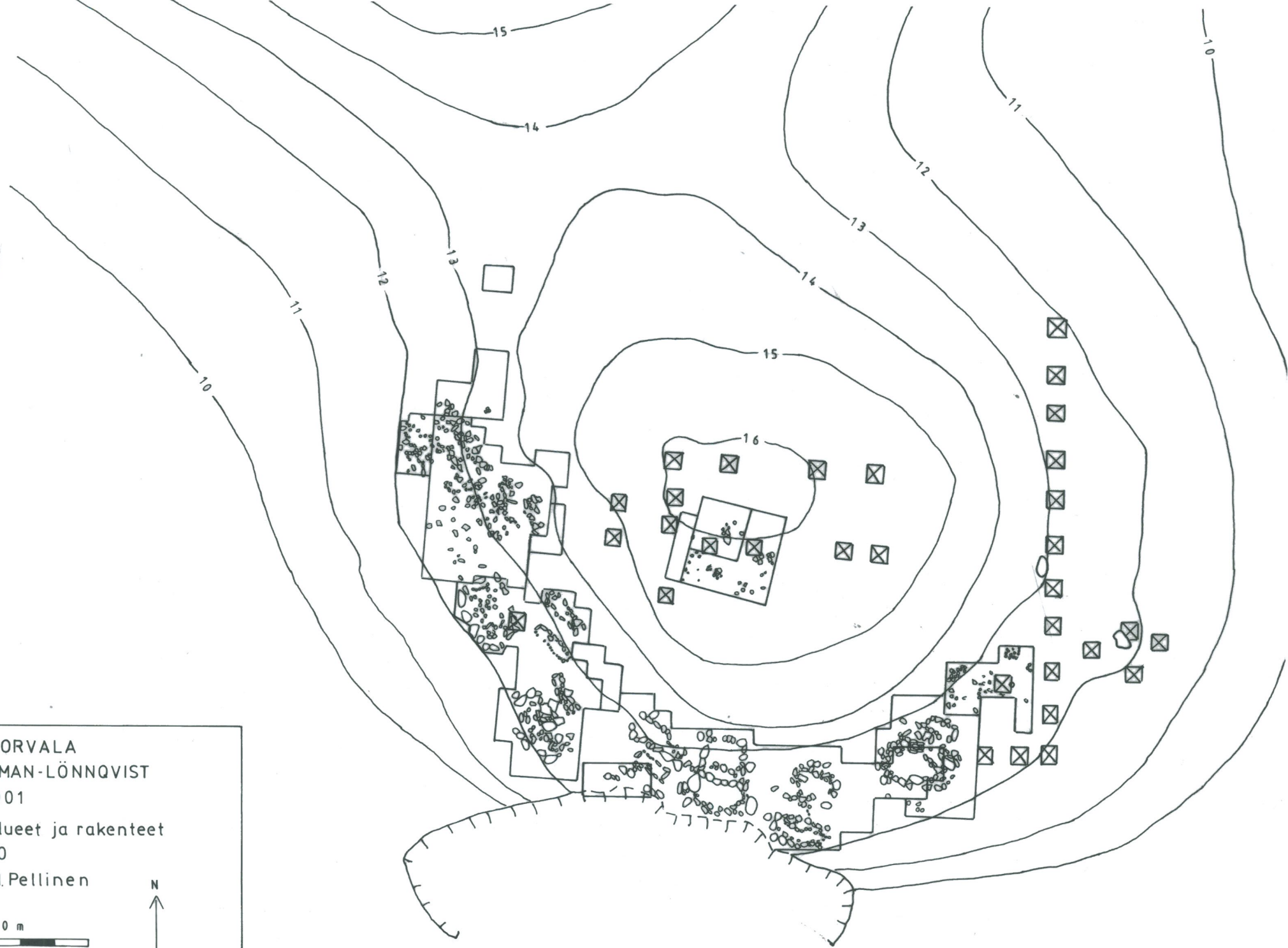

SAUVO KORVALA
M.SCHAUMAN-LÖNNQVIST
1996 - 2001
Maasto, alueet ja rakenteet
Mk 1:200
Piirt. H.M.Pellinen



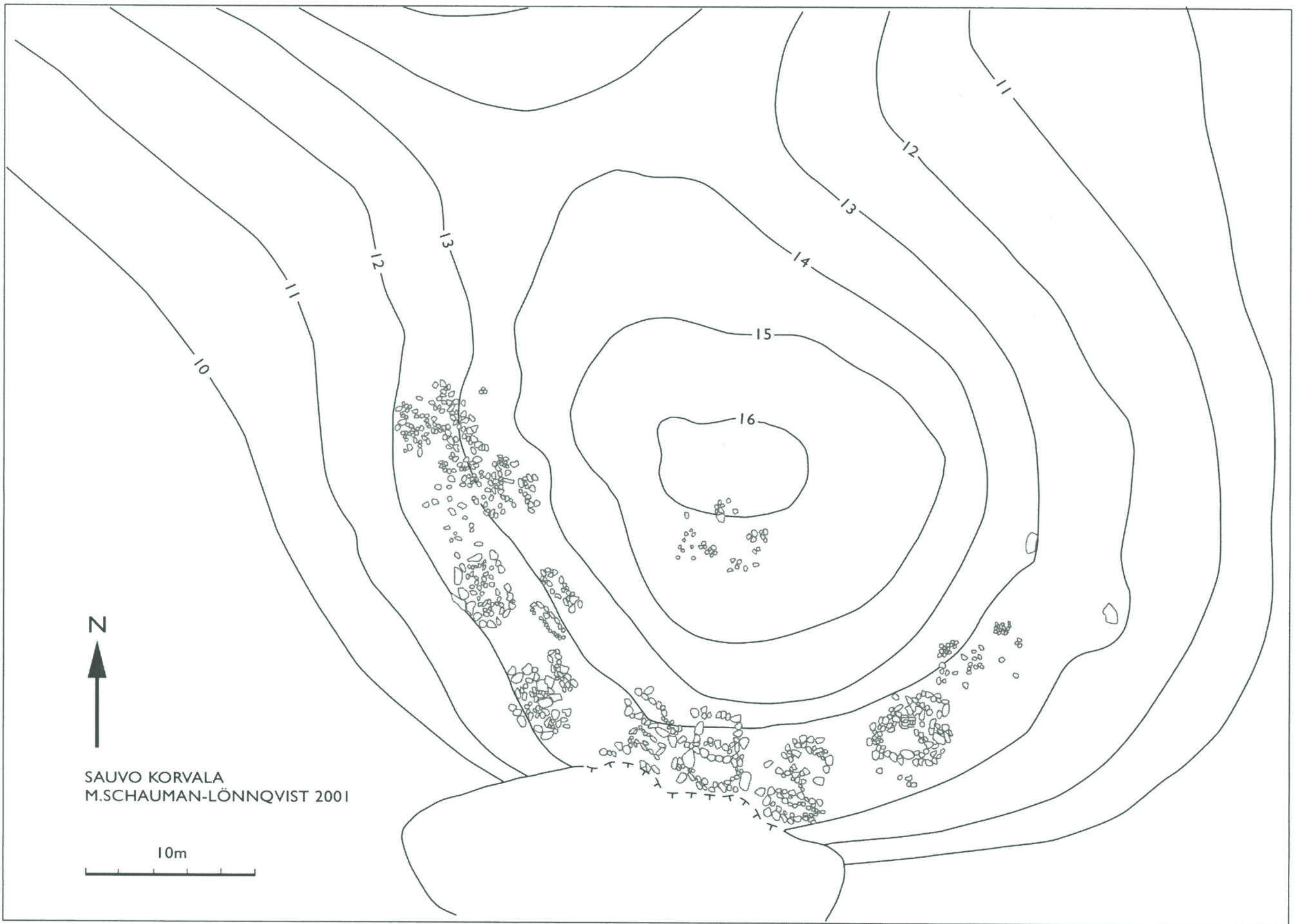

SAUVO KORVALA
M.SCHAUMAN-LÖNNQVIST 2001





1. 120597 Yleiskuva länsialueesta ennen kaivausta,
lounaasta.



2. 120606 Itäalue ennen kaivausta, etualalla kouta 15,
länsilounaasta

SAUVO KORVALA 2001



3. 120598 Länsialue, haudan 22 laajennusta, taso 1, lounaasta.



4. 120599 Länsialue, haudan 22 laajennusta, taso 1, kaakosta.



5. 120601 Länsialue, rivi x=221.5-222.5 / y=90-94,
taso 2, idästä



6. 120602 Länsialuetta laajennuksiineen, taso 3,
lounaasta

SAUVO KORVALA 2001



7. 120600 Mäkialueen itäosa, taso 1,
pohjoisesta



8. 120604 Mäkialueen itäosa, taso 2,
etelästä



9. 120603 Mäkialueen eteläkaista, taso 2, lännestä



10. 190605 Mäkialue, kiveys ruuduissa x=212-213/
y=106.5-107.5, taso 3, etelästä

SAUVO KORVALA 2001



11. 120607 Mäkiälä, kiveys ruuduissa x=212 /
y=106.5-107.5, taso 4, pohjoisesta.



12. 120608 Mäkiälään eteläkaista, taso 4,
länneästä.



13. 120609 Itäalueen eteläosa, taso 2, luoteesta



14. 120610 Itäalueen pohjoisosa, taso 2, lännestä



15. 120611 Itäalue, taso 2, lännestä



16. 120612 Itäalueen luoteisnurkan kiveys, taso 3, kaakosta



17. 120613 Yleiskuva kalmistomäestä, etelästä



18. 120614 Kalmistomäki Vallerinnojan itäpuolelta

SAUVO KORVALA 2001



19. 120615 Lautkankareen linnavuori, lounaasta

SAUVO KORVALA 2001



20. 120618 Työkuva, mäki-aluetta rekonstruoidaan,
lännestä



21. 120616 Ryhmäkuva

SAUVO KORVALA 2001



22. 120617 Vuoden 1997 rekonstruoitu kaivausalue, haudat
4-6, idästä



23. 120619 Mäkialue "rekonstruoituna", lännestä