

LÖYTÖLUETTELON ACCESS-VERSIO

Huom !

Kaksi- tai kolminumeroiset luvut kerros-/yksikkösarakkeessa ovat perinteisestä löytöluettelosta Accessiin Mapinfoa varten muutettuja kirjain- ja numeroyhdistelmien kerros- tai yksikkökaivausten numeerisia kerroksia tai yksiköitä: 0 = Pinta, 11 = 1b.krs., 12 = 1, ki.krs. , 21 = 2, lika.krs. , 22 = 2, oja.krs. , 23 = 2, puu.krs , 24 = 2-3.krs , 31 = 3, oja.krs, 101 = oja/Y1, 201 = K/Y1, 202 = K/Y2, 203 = K/Y3, 204 = K/Y4, 207 = K/Y7 (kaivo), 301 = J/pp, 302 = J/ep, 401 = Y1, 402 = Y2, 404 = Y2/3Ku, 501 = K2/Y1, 502 = K2/Y2, 503 = K2/Y3, 508 = K2/Y8 (tynnyri), 601 = Y5e, 602 = Y5p, 701 = Jä/Y1, 801 =KTY.

Helsinki, Vanhakaupunki 1997

Löytöluettelo KM 98021:1-7078

2002-08-20

KM	Alue	X	Y	Z	Krs	Materiaali	Laji	Tarkennus	Osa	Koristelu	Kpl	Paino
1	A	23325,5	51535,5		0	33 Pii	Pii				1	5
2	A	23325,5	51536,5		1	24 Luu	Palanut luu				1	3
3	A	23325,5	51537,5		1	22 Lasi	Ikkunalasi				1	1
4	A	23326,5	51534,5		1	22 Lasi	Pullo		Pohjareuna		1	23
5	A	23326,5	51534,5		1	22 Lasi	Ikkunalasi				3	1
6	A	23326,5	51534,5		3	08 Rauta	Rautapuikko				1	13
7	A	23326,5	51534,5		3	01 Punasavi	Astia				1	3
8	A	23326,5	51534,5		3	01 Punasavi	Astia				1	1
9	A	23326,5	51534,5		3	22 Lasi	Ikkunalasi				4	4
10	A	23326,5	51534,5		3	33 Pii	Pii				1	1
11	A	23326,5	51535,5		1	01 Punasavi	Astia		Suureuna		1	14
12	A	23326,5	51535,5		1	22 Lasi	Ikkunalasi				1	1
13	A	23326,5	51536,5		1	24 Luu	Kalanluu				1	0,5
14	A	23326,5	51536,5		1	24 Luu	Palanut luu				1	1
15	A	23326,5	51537,5		0	01 Punasavi	Astia				1	4
16	A	23326,5	51537,5		0	22 Lasi	Ikkunalasi				1	1
17	A	23327,5	51531,5		3	22 Lasi	Ikkunalasi				2	1
18	A	23327,5	51531,5		4	24 Luu	Luu				1	2
19	A	23327,5	51532,5		1	08 Rauta	Veitsi		Terä ja ruoto		1	10
												1

KM	Alue	X	Y	Z	Krs	Materiaali	Laji	Tarkennus	Osa	Koristelu	Kpl	Paino
20	A	23327,5	51532,5		1	22 Lasi	Ikkunalasi				1	1
21	A	23327,5	51532,5		1	33 Pii	Pii				1	3
22	A	23327,5	51532,5		2	01 Punasavi	Astia				1	6
23	A	23327,5	51532,5		2	22 Lasi	Astia				1	0,5
24	A	23327,5	51532,5		2	22 Lasi	Pullo				1	10
25	A	23327,5	51532,5		2	22 Lasi	Ikkunalasi				11	7
26	A	23327,5	51533,5		1	01 Punasavi	Astia			Bolus	1	2
27	A	23327,5	51533,5		1	22 Lasi	Astia				1	0,5
28	A	23327,5	51533,5		1	22 Lasi	Ikkunalasi			Retusoitu	1	0,5
29	A	23327,5	51533,5		1	22 Lasi	Ikkunalasi				2	0,5
30	A	23327,5	51533,5		2	08 Rauta	Hevosenkän aula				1	6
31	A	23327,5	51533,5		2	22 Lasi	Astia		Suureuna		1	0,5
32	A	23327,5	51533,5		2	22 Lasi	Astia				1	0,5
33	A	23327,5	51533,5		2	22 Lasi	Ikkunalasi				5	3
34	A	23327,5	51534,5		0	22 Lasi	Ikkunalasi				1	1
35	A	23327,5	51534,5		1	01 Punasavi	Astia				1	2
36	A	23327,5	51534,5		1	22 Lasi	Ikkunalasi				8	3
37	A	23327,47	51534,2	8,55	2	07 Hopea	Raha	Juhana III, 1/2 öreä			1	1
38	A	23327,5	51534,5		2	01 Punasavi	Astia		Suureuna	Bolus	1	5
39	A	23327,5	51534,5		2	01 Punasavi	Astia			Engobe	1	1
40	A	23327,5	51534,5		2	01 Punasavi	Astia				1	1
41	A	23327,5	51534,5		2	22 Lasi	Ikkunalasi				1	0,5

KM	Alue	X	Y	Z	Krs	Materiaali	Laji	Tarkennus	Osa	Koristelu	Kpl	Paino
42	A	23327,5	51534,5		2	22 Lasi	Ikkunalasi				19	10
43	A	23327,5	51534,5		2	24 Luu	Leukahuun kappale				1	19
44	A	23327,5	51534,5		2	24 Luu	Hammas				1	5
45	A	23327,5	51534,5		2	24 Luu	Luu				5	21
46	A	23327,5	51534,5		4	01 Punasavi	Astia				1	1
47	A	23327,5	51534,5		4	02 Valkosavi	Astia		Suureuna		1	9
48	A	23327,5	51535,5		2	12 Lyijy	Lyijyrulla				1	7
49	A	23327,6	51535,45	8,23	3	07 Hopea	Raha	Kustaa II Adolf, 1/2 öreä			1	0,7
50	A	23327,5	51535,5		3	22 Lasi	Ikkunalasi				1	3
51	A	23327,5	51535,5		3	24 Luu	Luu				1	1
52	A	23327,5	51536,5		1	08 Rauta	Naula				1	16
53	A	23327,5	51536,5		1	01 Punasavi	Astia	Pata	Suureuna		1	45
54	A	23327,5	51536,5		1	22 Lasi	Astia				1	1
55	A	23327,5	51536,5		1	22 Lasi	Ikkunalasi				1	2
56	A	23327,5	51536,5		1	22 Lasi	Ikkunalasi				4	3
57	A	23327,5	51536,5		1	24 Luu	Palamut luu				2	1
58	A	23327,5	51536,5		2	01 Punasavi	Astia	Vati	Suureuna	Engobe	1	19
59	A	23327,5	51536,5		2	01 Punasavi	Astia		Suureuna		1	6
60	A	23327,5	51536,5		2	01 Punasavi	Astia		Suureuna		1	1
61	A	23327,5	51536,5		2	01 Punasavi	Astia		Suureuna/Pohj areuna		1	1
62	A	23327,5	51536,5		2	01 Punasavi	Astia				1	3

KM	Alue	X	Y	Z	Krs	Materiaali	Laji	Tarkennus	Osa	Koristelu	Kpl	Paino
63	A	23327,5	51536,5		2	01 Punasavi	Astia				1	2
64	A	23327,5	51536,5		2	02 Valkosavi	Astia				1	0,5
65	A	23327,5	51536,5		2	22 Lasi	Astia	Passglas			1	0,5
66	A	23327,5	51536,5		2	22 Lasi	Astia	Passglas			1	0,5
67	A	23327,5	51536,5		2	22 Lasi	Pullo				2	32
68	A	23327,5	51536,5		2	22 Lasi	Pullo				1	6
69	A	23327,5	51536,5		2	22 Lasi	Ikkunalasi				17	11
70	A	23327,5	51536,5		2	33 Pii	Pii				2	2
71	A	23327,5	51536,5		2	24 Luu	Palanut luu				2	4
72	A	23328,5	51528,5		0	01 Punasavi	Astia				1	5
73	A	23328,5	51528,5		0	22 Lasi	Ikkunalasi				1	0,5
74	A	23328,5	51530,5		1	22 Lasi	Ikkunalasi				11	3
75	A	23328,5	51530,5		2	04 Kivitavara	Astia				1	0,5
76	A	23328,5	51530,5		2	01 Punasavi	Astia	Pata	Jalka		1	66
77	A	23328,5	51530,5		2	01 Punasavi	Astia				1	0,5
78	A	23328,5	51530,5		2	22 Lasi	Astia	Passglas	Jalka		1	0,5
79	A	23328,5	51530,5		2	22 Lasi	Ikkunalasi				12	4
80	A	23328,5	51530,5		2		Siemenen tai pähkinän kuori				1	0,5
81	A	23328,5	51530,5		2		Kalan suomu				1	0,5
82	A	23328,5	51530,5		2	24 Luu	Palanut luu				4	3
83	A	23328,5	51530,5		2	24 Luu	Luu				2	0,5
84	A	23328,5	51531,5		1	01 Punasavi	Astia				1	15

KM	Alue	X	Y	Z	Krs	Materiaali	Laji	Tarkennus	Osa	Koristelu	Kpl	Paino
85	A	23328,5	51531,5		1	02 Valkosavi	Astia				1	2
86	A	23328,5	51531,5		1	22 Lasi	Astia				1	1
87	A	23328,5	51531,5		1	22 Lasi	Pullo				1	8
88	A	23328,5	51531,5		1	22 Lasi	Ikkunalasi				4	3
89	A	23328,5	51531,5		1	24 Luu	Luu				2	1
90	A	23328,5	51531,5		2	01 Punasavi	Astia		Suureuna		1	6
91	A	23328,5	51531,5		2	01 Punasavi	Astia		Pohjareuna		1	2
92	A	23328,5	51531,5		2	01 Punasavi	Astia				1	3
93	A	23328,5	51531,5		2	01 Punasavi	Astia				1	1
94	A	23328,5	51531,5		2	01 Punasavi	Astia				1	1
95	A	23328,5	51531,5		2	01 Punasavi	Astia				1	0,5
96	A	23328,5	51531,5		2	22 Lasi	Ikkunalasi				17	7
97	A	23328,5	51531,5		2	24 Luu	Luu				4	9
98	A	23328,5	51532,5		0	22 Lasi	Ikkunalasi				1	0,5
99	A	23328,5	51532,5		0	22 Lasi	Ikkunalasi				2	0,5
100	A	23328,5	51532,5		1	24 Luu	Luu				2	25
101	A	23328,5	51532,5		2	08 Rauta	Hevosenkän aula				1	8
102	A	23328,5	51532,5		2	01 Punasavi	Astia		Jalka		1	13
103	A	23328,5	51532,5		2	02 Valkosavi	Astia				1	2
104	A	23328,5	51532,5		2	22 Lasi	Lasin paloja				5	0,5
105	A	23328,5	51532,5		2	22 Lasi	Ikkunalasi			Retusoitu	2	2
106	A	23328,5	51532,5		2	22 Lasi	Ikkunalasi				1	1

KM	Alue	X	Y	Z	Krs	Materiaali	Laji	Tarkennus	Osa	Koristelu	Kpl	Paino
107	A	23328,5	51532,5		2	22 Lasi	Ikkunalasi				4	2
108	A	23328,5	51532,5		2	33 Pii	Pii				1	4
109	A	23328,5	51532,5		2	24 Luu	Luu				5	10
110	A	23328,5	51533,5		1	01 Punasavi	Astia				1	1
111	A	23328,5	51533,5		1	22 Lasi	Astia				1	1
112	A	23328,5	51533,5		1	22 Lasi	Ikkunalasi				3	3
113	A	23328,5	51533,5		1	24 Luu	Luu				1	1
114	A	23328,5	51533,5		2	01 Punasavi	Astia			Bolus	1	2
115	A	23328,5	51533,5		2	22 Lasi	Ikkunalasi				5	4
116	A	23328,5	51533,5		2	24 Luu	Hammas				1	1
117	A	23328,5	51533,5		3	08 Rauta	Naula				2	19
118	A	23328,5	51533,5		3	01 Punasavi	Astia				1	2
119	A	23328,5	51533,5		3	01 Punasavi	Astia				1	1
120	A	23328,5	51533,5		3	22 Lasi	Ikkunalasi				1	1
121	A	23328,5	51533,5		3	24 Luu	Palanut luu				3	1
122	A	23328,5	51533,5		3	24 Luu	Luu				4	1
123	A	23328,5	51534,5		1	01 Punasavi	Astia		Suureuna	Lasittamaton	1	11
124	A	23328,5	51534,5		1	01 Punasavi	Astia			Engobe	1	2
125	A	23328,5	51535,5		1	22 Lasi	Ikkunalasi				2	1
126	A	23328,5	51534,5		2	01 Punasavi	Astia		Suureuna		1	3
127	A	23328,5	51534,5		2	01 Punasavi	Astia		Suureuna		1	2
128	A	23328,5	51534,5		2	01 Punasavi	Astia			Bolus	1	16

KM	Alue	X	Y	Z	Krs	Materiaali	Laji	Tarkennus	Osa	Koristelu	Kpl	Paino
129	A	23328,5	51534,5		2	01 Punasavi	Astia			Bolus	1	1
130	A	23328,5	51534,5		2	01 Punasavi	Astia				1	1
131	A	23328,5	51534,5		2	01 Punasavi	Astia				1	0,5
132	A	23328,5	51534,5		2	01 Punasavi	Astia				1	3
133	A	23328,5	51534,5		2	02 Valkosavi	Astia				1	1
134	A	23328,5	51534,5		2	22 Lasi	Astia				1	0,5
135	A	23328,5	51534,5		2	22 Lasi	Astia				1	0,5
136	A	23328,5	51534,5		2	22 Lasi	Ikkunalasi			Retusoitu	2	1
137	A	23328,5	51534,5		2	22 Lasi	Ikkunalasi				12	8
138	A	23328,5	51534,5		2	33 Pii	Pii				1	0,5
139	A	23328,5	51534,5		2	24 Luu	Hammas				2	0,5
140	A	23328,5	51534,5		2	24 Luu	Palanut luu				6	9
141	A	23328,5	51534,5		4	24 Luu	Hammas				2	11
142	A	23328,5	51534,5		4	24 Luu	Luu				1	24
143	A	23328,5	51535,5		1	01 Punasavi	Astia	Kulho	Suureuna		1	5
144	A	23328,5	51535,5		1	01 Punasavi	Astia		Suureuna?	Bolus	1	3
145	A	23328,5	51535,5		1	01 Punasavi	Astia				1	0,5
146	A	23328,5	51535,5		1	22 Lasi	Ikkunalasi				3	2
147	A	23328,5	51535,5		2	01 Punasavi	Astia	Pata?			1	13
148	A	23328,5	51535,5		2	01 Punasavi	Astia		Suureuna		1	8
149	A	23328,5	51535,5		2	01 Punasavi	Astia			Bolus	1	2
150	A	23328,5	51535,5		2	01 Punasavi	Astia				1	1

KM	Alue	X	Y	Z	Krs	Materiaali	Laji	Tarkennus	Osa	Koristelu	Kpl	Paino
151	A	23328,5	51535,5		2	01 Punasavi	Astia				1	1
152	A	23328,5	51535,5		2	01 Punasavi	Astia				1	1
153	A	23328,5	51535,5		2	22 Lasi	Ikkunalasi			Retusoitu	1	0,5
154	A	23328,5	51535,5		2	22 Lasi	Ikkunalasi				3	2
155	A	23328,5	51536,5		2	01 Punasavi	Astia				1	1
156	A	23328,5	51536,5		2	02 Valkosavi	Astia				1	1
157	A	23328,5	51536,5		2	22 Lasi	Ikkunalasi				2	2
158	A	23328,5	51536,5		2	22 Lasi	Ikkunalasi				5	2
159	A	23328,5	51536,5		101	22 Lasi	Ikkunalasi				1	0,5
160	A	23328,5	51537,5		1	01 Punasavi	Astia	Vati?	Suureuna	Bolus	1	12
161	A	23328,5	51537,5		1	01 Punasavi	Astia	Pata?	Kahva		1	21
162	A	23328,5	51537,5		1	01 Punasavi	Astia				1	3
163	A	23328,5	51537,5		2	01 Punasavi	Astia				1	2
164	A	23328,5	51537,5		2	01 Punasavi	Astia				1	8
165	A	23328,5	51537,5		2	02 Valkosavi	Astia		Suureuna		1	5
166	A	23329,5	51530,5		0	04 Kivitavara	Astia	Westerwald?			1	1
167	A	23329,5	51530,5		0	22 Lasi	Ikkunalasi				1	1
168	A	23329,5	51530,5		1	22 Lasi	Ikkunalasi				1	1
169	A	23329,5	51531,5		1	04 Kivitavara	Astia	Siegburg?			1	0,5
170	A	23329,5	51531,5		1	01 Punasavi	Astia				1	5
171	A	23329,5	51531,5		2	08 Rauta	Ongenkoukku				1	1
172	A	23329,5	51532,5		4	24 Luu	Palanut luu				6	7

KM	Alue	X	Y	Z	Krs	Materiaali	Laji	Tarkennus	Osa	Koristelu	Kpl	Paino
173	A	23329,5	51532,5		4	24 Luu	Luu				10	3
174	A	23329,5	51533,5		1	22 Lasi	Ikkunalasi				2	0,5
175	A	23329,5	51533,5		2	22 Lasi	Ikkunalasi				5	2
176	A	23329,5	51533,5		4	01 Punasavi	Astia		Suureuna		1	5
177	A	23329,5	51533,5		4	01 Punasavi	Astia		Suureuna		1	4
178	A	23329,5	51533,5		4	24 Luu	Palanut luu				3	4
179	A	23329,5	51533,5		5	24 Luu	Palanut luu				1	0,5
180	A	23329,5	51534,5		1	01 Punasavi	Astia			Bolus	1	1
181	A	23329,5	51534,5		1	22 Lasi	Ikkunalasi			Retusoitu	2	1
182	A	23329,5	51534,5		1	22 Lasi	Ikkunalasi				3	1
183	A	23329,5	51534,5		2	08 Rauta	Naula				1	13
184	A	23329,5	51534,5		2	01 Punasavi	Astia				1	2
185	A	23329,5	51534,5		2	01 Punasavi	Palanut savi				2	3
186	A	23329,5	51534,5		2	22 Lasi	Astia			Ruskea	1	1
187	A	23329,5	51534,5		2	22 Lasi	Ikkunalasi		Reuna?		1	1
188	A	23329,5	51534,5		2	22 Lasi	Ikkunalasi			Retusoituja	2	1
189	A	23329,5	51534,5		2	22 Lasi	Ikkunalasi				13	8
190	A	23329,5	51534,5		2	33 Pii	Pii				5	11
191	A	23329,5	51534,5		2	24 Luu	Hammas				1	0,5
192	A	23329,5	51534,5		2	24 Luu	Palanut luu				8	7
193	A	23329,5	51534,5		2	24 Luu	Luu				36	43
194	A	23329,5	51534,5		3	01 Punasavi	Astia				1	2

KM	Alue	X	Y	Z	Krs	Materiaali	Laji	Tarkennus	Osa	Koristelu	Kpl	Paino
195	A	23329,5	51534,5		3	22 Lasi	Ikkunalasi			Retusoitu	1	0,5
196	A	23329,5	51534,5		3	33 Pii	Pii				1	15
197	A	23329,5	51534,5		3	24 Luu	Palanut luu				5	4
198	A	23329,5	51534,5		3	24 Luu	Luu				3	2
199	A	23329,5	51535,5		0	01 Punasavi	Astia				1	3
200	A	23329,5	51535,5		1	01 Punasavi	Astia				1	4
201	A	23329,5	51535,5		1	02 Valkosavi	Astia				1	1
202	A	23329,5	51535,5		1	22 Lasi	Ikkunalasi				1	0,5
203	A	23329,5	51535,5		1	33 Pii	Pii				1	17
204	A	23329,5	51535,5		2	10 Kupari	Nasta				1	3
205	A	23329,5	51535,5		2	04 Kivitavara	Astia				1	1
206	A	23329,5	51535,5		2	01 Punasavi	Astia				1	7
207	A	23329,5	51535,5		2	01 Punasavi	Astia				1	1
208	A	23329,5	51535,5		2	01 Punasavi	Astia				1	1
209	A	23329,5	51535,5		2	01 Punasavi	Astia				1	1
210	A	23329,5	51535,5		2	02 Valkosavi	Astia				1	14
211	A	23329,5	51535,5		2	01 Punasavi	Palanut savi				1	1
212	A	23329,5	51535,5		2	22 Lasi	Astia	Passglas		Lasinauha	1	0,5
213	A	23329,5	51535,5		2	22 Lasi	Ikkunalasi			Retusoitu	2	2
214	A	23329,5	51535,5		2	22 Lasi	Ikkunalasi				3	1
215	A	23329,5	51535,5		2	24 Luu	Hammas	Torahammas			1	5
216	A	23329,5	51535,5		2	24 Luu	Palanut luu				66	34

KM	Alue	X	Y	Z	Krs	Materiaali	Laji	Tarkennus	Osa	Koristelu	Kpl	Paino
217	A	23329,5	51535,5		2	24 Luu	Luu				10	20
218	A	23329,5	51535,5		2	22 Lasi	Kuona				1	0,5
219	A	23329,5	51535,5		3	01 Punasavi	Astia	Pata	Kahva		1	11
220	A	23329,5	51535,5		3	01 Punasavi	Astia	Pata	Pohja- ja jalkapala		1	61
221	A	23329,5	51535,5		3	01 Punasavi	Astia				1	8
222	A	23329,5	51535,5		3	01 Punasavi	Astia				1	2
223	A	23329,5	51535,5		3	22 Lasi	Ikkunalasi			Retusoitu	2	5
224	A	23329,5	51535,5		3	22 Lasi	Ikkunalasi			Sininen	1	0,5
225	A	23329,5	51535,5		3	22 Lasi	Ikkunalasi				3	2
226	A	23329,5	51535,5		3	24 Luu	Palanut luu				2	6
227	A	23329,5	51535,5		3	24 Luu	Luu	Nivelluu			1	14
228	A	23329,5	51536,5		2	04 Kivitavara	Astia	Raeren/Bartmann			1	2
229	A	23329,5	51536,5		2	01 Punasavi	Astia		Suureuna		1	6
230	A	23329,5	51536,5		2	01 Punasavi	Astia		Suureuna		1	1
231	A	23329,5	51536,5		2	01 Punasavi	Astia		Pohjareuna	Bolus	1	35
232	A	23329,5	51536,5		2	01 Punasavi	Astia		Korva		1	7
233	A	23329,5	51536,5		2	01 Punasavi	Astia		Korva- ja kylkipala		1	64
234	A	23329,5	51536,5		2	01 Punasavi	Astia			Bolus	1	2
235	A	23329,5	51536,5		2	01 Punasavi	Astia				2	3
236	A	23329,5	51536,5		2	01 Punasavi	Astia				1	3
237	A	23329,5	51536,5		2	01 Punasavi	Astia			Bolus?	1	1

KM	Alue	X	Y	Z	Krs	Materiaali	Laji	Tarkennus	Osa	Koristelu	Kpl	Paino
238	A	23329,5	51536,5		2	01 Punasavi	Astia				1	1
239	A	23329,5	51536,5		2	01 Punasavi	Astia				1	1
240	A	23329,5	51536,5		2	01 Punasavi	Astia				2	4
241	A	23329,5	51536,5		2	01 Punasavi	Astia				1	8
242	A	23329,5	51536,5		2	01 Punasavi	Astia				1	7
243	A	23329,5	51536,5		2	01 Punasavi	Astia				1	3
244	A	23329,5	51536,5		2	02 Valkosavi	Astia		Suureuna		1	7
245	A	23329,5	51536,5		2	02 Valkosavi	Astia				1	2
246	A	23329,5	51536,5		2	02 Valkosavi	Astia				1	3
247	A	23329,5	51536,5		2	02 Valkosavi	Astia				1	1
248	A	23329,5	51536,5		2	22 Lasi	Astia				1	0,5
249	A	23329,5	51536,5		2	22 Lasi	Pullo				1	1
250	A	23329,5	51536,5		2	22 Lasi	Pullo				2	4
251	A	23329,5	51536,5		2	22 Lasi	Ikkunalasi			Retusoitu, maalattu	1	6
252	A	23329,5	51536,5		2	22 Lasi	Ikkunalasi			Sininen	1	2
253	A	23329,5	51536,5		2	22 Lasi	Ikkunalasi			Maalattu	1	0,5
254	A	23329,5	51536,5		2	22 Lasi	Ikkunalasi			Retusoitu	3	5
255	A	23329,5	51536,5		2	22 Lasi	Ikkunalasi				18	12
256	A	23329,5	51536,5		2	33 Pii	Pii				1	0,5
257	A	23329,5	51536,5		2	24 Luu	Hammas				2	4
258	A	23329,5	51536,5		2	24 Luu	Palanut luu				1	0,5
259	A	23329,5	51536,5		2	24 Luu	Luu	Nivelluu			1	16

KM	Alue	X	Y	Z	Krs	Materiaali	Laji	Tarkennus	Osa	Koristelu	Kpl	Paino
260	A	23329,5	51536,5		3	08 Rauta	Veitsi	Pöytäveitsi	Terä ja ruoto		1	34
261	A	23329,55	51536	8,24	3	08 Rauta	Veitsi	Pöytäveitsi	Terä ja ruoto		1	21
262	A	23329,5	51536,5		3	08 Rauta	Sakset				1	18
263	A	23329,5	51536,5		3	08 Rauta	Varras				1	16
264	A	23329,5	51536,5		3	01 Punasavi	Astia		Suureuna		1	13
265	A	23329,5	51536,5		3	01 Punasavi	Astia		Suureuna		1	12
266	A	23329,5	51536,5		3	01 Punasavi	Astia		Bolus		1	7
267	A	23329,5	51536,5		3	01 Punasavi	Astia		Kahva		1	33
268	A	23329,5	51536,5		3	01 Punasavi	Astia				1	6
269	A	23329,5	51536,5		3	01 Punasavi	Astia				1	2
270	A	23329,5	51536,5		3	01 Punasavi	Astia				1	2
271	A	23329,5	51536,5		3	01 Punasavi	Astia			Engobe	1	
272	A	23329,5	51536,5		3	22 Lasi	Ikkunalasi		Reuna		1	6
273	A	23329,5	51536,5		3	22 Lasi	Ikkunalasi			Retusoitu	2	5
274	A	23329,5	51536,5		3	22 Lasi	Ikkunalasi			Sininen	1	1
275	A	23329,5	51536,5		3	22 Lasi	Ikkunalasi				8	13
276	A	23329,5	51536,5		3	33 Pii	Pii				1	13
277	A	23329,5	51536,5		3	24 Luu	Hammas				3	34
278	A	23329,5	51536,5		3	24 Luu	Luu				1	3
279	A	23329,5	51537,5		0	22 Lasi	Ikkunalasi			Retusoitu	1	1
280	A	23329,5	51537,5		0	22 Lasi	Ikkunalasi				2	1
281	A	23329,5	51537,5		1	22 Lasi	Ikkunalasi				1	1

KM	Alue	X	Y	Z	Krs	Materiaali	Laji	Tarkennus	Osa	Koristelu	Kpl	Paino
282	A	23329,5	51537,5		2	01 Punasavi	Astia	Vati?		Bolus	1	7
283	A	23329,5	51537,5		2	22 Lasi	Astia				1	1
284	A	23329,5	51537,5		2	22 Lasi	Ikkunalasi				4	2
285	A	23329,5	51537,5		2	33 Pii	Pii				1	1
286	A	23329,5	51537,5		3	22 Lasi	Ikkunalasi				1	0,5
287	A	23329,5	51537,5		3	29 Simpukankuori	Simpukankuori				1	21
288	A	23330,5	51525,5		1	22 Lasi	Ikkunalasi				1	1
289	A	23330,5	51526,5		0	22 Lasi	Ikkunalasi				1	1
290	A	23330,5	51526,5		1	01 Punasavi	Astia				1	1
291	A	23330,5	51526,5		1	01 Punasavi	Astia				1	1
292	A	23330,5	51526,5		1	01 Punasavi	Astia				1	1
293	A	23330,5	51526,5		1	02 Valkosavi	Astia				1	30
294	A	23330,5	51526,5		1	22 Lasi	Astia?				1	1
295	A	23330,5	51526,5		1	22 Lasi	Pullo				1	1
296	A	23330,5	51526,5		1	22 Lasi	Ikkunalasi			Retusoitu	3	0,5
297	A	23330,5	51526,5		1	22 Lasi	Ikkunalasi				10	5
298	A	23330,5	51526,5		1	24 Luu	Palanut luu				7	1
299	A	23330,5	51526,5		1	24 Luu	Luu				1	0,5
300	A	23330,5	51526,5		2	04 Kivitavara	Astia	Westerwald			1	8
301	A	23330,5	51526,5		2	01 Punasavi	Astia		Korva ja suureuna	Engobe	1	43
302	A	23330,5	51526,5		2	01 Punasavi	Astia			Bolus	1	8

KM	Alue	X	Y	Z	Krs	Materiaali	Laji	Tarkennus	Osa	Koristelu	Kpl	Paino
303	A	23330,5	51526,5		2	01 Punasavi	Astia				1	3
304	A	23330,5	51526,5		2	22 Lasi	Astia				1	1
305	A	23330,5	51526,5		2	22 Lasi	Ikkunalasi			Retusoitu	3	4
306	A	23330,5	51526,5		2	22 Lasi	Ikkunalasi				13	12
307	A	23330,5	51527,5		1	01 Punasavi	Astia				1	3
308	A	23330,5	51527,5		1	01 Punasavi	Astia			Lasittamaton	1	2
309	A	23330,5	51527,5		1	02 Valkosavi	Astia			Lasittamaton	1	3
310	A	23330,5	51527,5		1	06 Fajanssi	Astia		Suureuna		1	1
311	A	23330,5	51527,5		1	22 Lasi	Astia	Uusi?	Suureuna		1	4
312	A	23330,5	51527,5		1	22 Lasi	Ikkunalasi				8	4
313	A	23330,5	51527,5		2	01 Punasavi	Astia			Bolus	1	5
314	A	23330,5	51527,5		2	22 Lasi	Ikkunalasi				1	2
315	A	23330,5	51528,5		1	01 Punasavi	Astia				1	0,5
316	A	23330,5	51528,5		1	22 Lasi	Astia				2	2
317	A	23330,5	51528,5		1	22 Lasi	Ikkunalasi				6	3
318	A	23330,5	51528,5		2	22 Lasi	Ikkunalasi				2	1
319	A	23330,5	51528,5		2	33 Pii	Pii				1	5
320	A	23330,5	51529,5		2	01 Punasavi	Astia				1	1
321	A	23330,5	51530,5		0	04 Kivitavara	Astia	Bartmann?			1	3
322	A	23330,5	51530,5		1	01 Punasavi	Astia				2	5
323	A	23330,5	51530,5		1	22 Lasi	Ikkunalasi				1	0,5
324	A	23330,5	51531,5		0	01 Punasavi	Astia	Pata/Ruukku?	Suureuna		1	47

KM	Alue X	Y	Z	Krs	Materiaali	Laji	Tarkennus	Osa	Koristelu	Kpl	Paino
325	A	23330,5	51531,5	1	01 Punasavi	Astia		Pohjareuna		1	21
326	A	23330,5	51531,5	2	01 Punasavi	Astia				1	2
327	A	23330,5	51531,5	2	33 Pii	Pii				1	11
328	A	23330,5	51531,5	2	24 Luu	Palanut luu				3	3
329	A	23330,5	51531,5	3	33 Pii	Pii				2	2
330	A	23330,5	51532,5	1	22 Lasi	Ikkunalasi				5	2
331	A	23330,5	51532,5	3	08 Rauta	Naula				1	15
332	A	23330,5	51532,5	3	01 Punasavi	Astia	Pata	Kahva ja kylki		1	31
333	A	23330,5	51532,5	3	01 Punasavi	Astia			Bolus	1	12
334	A	23330,5	51532,5	3	33 Pii	Pii	Yksi piilukon pii?			3	60
335	A	23330,5	51533,5	1	01 Punasavi	Astia	Pata	Jalka ja pohja		1	72
336	A	23330,5	51533,5	1	01 Punasavi	Astia				1	3
337	A	23330,5	51533,5	1	22 Lasi	Ikkunalasi				14	1
338	A	23330,5	51533,5	2	01 Punasavi	Astia				1	3
339	A	23330,5	51533,5	2	01 Punasavi	Astia		Suureuna		1	54
340	A	23330,5	51533,5	2	01 Punasavi	Astia				1	3
341	A	23330,5	51533,5	3	22 Lasi	Ikkunalasi			Retusoitu	1	1
342	A	23330,5	51533,5	3	33 Pii	Hioin?				1	86
343	A	23330,5	51533,5	3	24 Luu	Palanut luu				1	5
344	A	23330,5	51533,5	3	24 Luu	Luu				1	0,5
345	A	23330,5	51534,5	2	01 Punasavi	Astia		Suureuna		1	18
346	A	23330,5	51534,5	2	01 Punasavi	Astia		Pohjareuna	Bolus	1	4

KM	Alue	X	Y	Z	Krs	Materiaali	Laji	Tarkennus	Osa	Koristelu	Kpl	Paino
347	A	23330,5	51534,5		2	01 Punasavi	Astia				1	1
348	A	23330,5	51534,5		2	01 Punasavi	Astia				2	0,5
349	A	23330,5	51534,5		2	01 Punasavi	Astia				1	0,5
350	A	23330,5	51534,5		2	01 Punasavi	Astia				1	2
351	A	23330,5	51534,5		2	02 Valkosavi	Astia				1	2
352	A	23330,5	51534,5		2	22 Lasi	Astia				2	2
353	A	23330,5	51534,5		2	22 Lasi	Ikkunalasi			Retusoitu	6	11
354	A	23330,5	51534,5		2	22 Lasi	Ikkunalasi				9	5
355	A	23330,5	51534,5		2	33 Pii	Palanut pii				1	1
356	A	23330,5	51534,5		2	33 Pii	Pii				1	0,5
357	A	23330,5	51534,5		2	24 Luu	Palanut luu				1	0,5
358	A	23330,5	51534,5		3	01 Punasavi	Astia	Pata	Suureuna		1	13
359	A	23330,5	51534,5		3	01 Punasavi	Astia	Pata	Suureuna		1	13
360	A	23330,5	51534,5		3	01 Punasavi	Astia		Jalka		1	14
361	A	23330,5	51534,5		3	01 Punasavi	Astia				1	3
362	A	23330,5	51534,5		3	01 Punasavi	Palanut savi				1	1
363	A	23330,5	51534,5		3	22 Lasi	Ikkunalasi			Retusoitu	3	4
364	A	23330,5	51534,5		3	22 Lasi	Ikkunalasi				5	7
365	A	23330,5	51534,5		3	33 Pii	Pii				4	6
366	A	23330,5	51534,5		3	24 Luu	Hammas				1	8
367	A	23330,5	51534,5		3	24 Luu	Palanut luu				4	3
368	A	23330,5	51534,5		4	01 Punasavi	Astia	Pata?			1	7

KM	Alue	X	Y	Z	Krs	Materiaali	Laji	Tarkennus	Osa	Koristelu	Kpl	Paino
369	A	23330,5	51534,5		4	22 Lasi	Ikkunalasi				1	1
370	A	23330,5	51534,5		4	24 Luu	Luu				5	8
371	A	23330,5	51535,5		1	04 Kivitavara	Astia	Bartmann			1	2
372	A	23330,5	51535,5		1	01 Punasavi	Astia	Vati?	Suureuna		1	7
373	A	23330,5	51535,5		1	01 Punasavi	Astia			Bolus, kuparioksidi	1	4
374	A	23330,5	51535,5		1	01 Punasavi	Astia			Engobe?	1	1
375	A	23330,5	51535,5		1	01 Punasavi	Astia			Lasittamaton	1	4
376	A	23330,5	51535,5		1	02 Valkosavi	Astia		Suureuna		1	8
377	A	23330,5	51535,5		1	06 Fajanssi	Astia				1	6
378	A	23330,5	51535,5		1	22 Lasi	Astia			Sininen	1	0,5
379	A	23330,5	51535,5		1	22 Lasi	Astia			Väritön, lasinauha	1	1
380	A	23330,5	51535,5		1	22 Lasi	Astia				1	0,5
381	A	23330,5	51535,5		1	22 Lasi	Ikkunalasi			Retusoitu	1	1
382	A	23330,5	51535,5		1	22 Lasi	Ikkunalasi				15	5
383	A	23330,5	51535,5		1	24 Luu	Kalan kiduskansi				1	0,5
384	A	23330,36	51535,26	8,31	2	07 Hopea	Raha	Sigismund, 1/2 öreä		1/2 äyriä	1	1
385	A	23330,5	51535,5		2	08 Rauta	Veitsi		Terä		1	12
386	A	23330,5	51535,5		2	02 Valkosavi	Liitupiippu		Varsi		2	6
387	A	23330,5	51535,5		2	04 Kivitavara	Astia	Raeren	Olka?		1	15
388	A	23330,5	51535,5		2	04 Kivitavara	Astia	Raeren?			4	5

KM	Alue	X	Y	Z	Krs	Materiaali	Laji	Tarkennus	Osa	Koristelu	Kpl	Paino
389	A	23330,5	51535,5		2	01 Punasavi	Astia	Kulho?	Suureuna		1	4
390	A	23330,5	51535,5		2	01 Punasavi	Astia		Suureuna		1	1
391	A	23330,5	51535,5		2	01 Punasavi	Astia	Pata	Jalka		1	26
392	A	23330,5	51535,5		2	01 Punasavi	Astia				2	6
393	A	23330,5	51535,5		2	01 Punasavi	Astia				1	2
394	A	23330,5	51535,5		2	01 Punasavi	Astia				1	4
395	A	23330,5	51535,5		2	01 Punasavi	Astia				1	3
396	A	23330,5	51535,5		2	01 Punasavi	Astia				1	3
397	A	23330,5	51535,5		2	01 Punasavi	Astia				1	6
398	A	23330,5	51535,5		2	01 Punasavi	Astia			Engobe?, lasittamaton	1	2
399	A	23330,5	51535,5		2	01 Punasavi	Astia			Engobe?, lasittamaton	1	1
400	A	23330,5	51535,5		2	01 Punasavi	Astia				1	0,5
401	A	23330,5	51535,5		2	01 Punasavi	Astia			Bolus	1	1
402	A	23330,5	51535,5		2	01 Punasavi	Astia				1	1
403	A	23330,5	51535,5		2	01 Punasavi	Astia			Bolus	1	0,5
404	A	23330,5	51535,5		2	01 Punasavi	Astia			Bolus	1	1
405	A	23330,5	51535,5		2	01 Punasavi	Astia				1	0,5
406	A	23330,5	51535,5		2	01 Punasavi	Astia				1	1
407	A	23330,5	51535,5		2	02 Valkosavi	Astia				1	1
408	A	23330,5	51535,5		2	02 Valkosavi	Astia			Engobe?	1	3
409	A	23330,5	51535,5		2	02 Valkosavi	Astia				1	1

KM	Alue	X	Y	Z	Krs	Materiaali	Laji	Tarkennus	Osa	Koristelu	Kpl	Paino
410	A	23330,5	51535,5		2	22 Lasi	Astia		Suureuna	Sininen, aaltoileva	1	2
411	A	23330,5	51535,5		2	22 Lasi	Astia			Sininen	1	0,5
412	A	23330,5	51535,5		2	22 Lasi	Astia				1	0,5
413	A	23330,5	51535,5		2	22 Lasi	Astia				2	7
414	A	23330,5	51535,5		2	22 Lasi	Ikkunalasi		Reuna	Sininen	1	0,5
415	A	23330,5	51535,5		2	22 Lasi	Ikkunalasi		Reuna	Retusoitu	2	3
416	A	23330,5	51535,5		2	22 Lasi	Ikkunalasi			Retusoitu	2	4
417	A	23330,5	51535,5		2	22 Lasi	Ikkunalasi			Sininen	1	0,5
418	A	23330,5	51535,5		2	22 Lasi	Ikkunalasi				21	26
419	A	23330,5	51535,5		2	33 Pii	Palanut pii				1	1
420	A	23330,5	51535,5		2	33 Pii	Pii				5	7
421	A	23330,5	51535,5		2	24 Luu	Hammas	Torahammas			1	0,5
422	A	23330,5	51535,5		2	24 Luu	Hammas	Yksi torahammas			7	8
423	A	23330,5	51535,5		2	24 Luu	Palanut luu				13	5
424	A	23330,5	51535,5		2	24 Luu	Luu				8	29
425	A	23330,5	51535,5		3	01 Punasavi	Astia				1	3
426	A	23330,5	51535,5		3	02 Valkosavi	Astia		Pohjareuna		1	6
427	A	23330,5	51535,5		3	22 Lasi	Ikkunalasi			Retusoitu	2	3
428	A	23330,5	51535,5		3	24 Luu	Luu				1	0,5
429	A	23330,5	51536,5		1	01 Punasavi	Astia				1	6
430	A	23330,5	51536,5		1	02 Valkosavi	Astia				1	3
431	A	23330,5	51536,5		1	22 Lasi	Ikkunalasi			Retusoitu	1	3

KM	Alue	X	Y	Z	Krs	Materiaali	Laji	Tarkennus	Osa	Koristelu	Kpl	Paino
432	A		23330,5	51536,5	1	22 Lasi	Ikkunalasi				1	0,5
433	A		23330,5	51536,5	1	33 Pii	Pii				1	10
434	A		23330,5	51536,5	2	08 Rauta	Solki				1	5
435	A		23330,5	51536,5	2	01 Punasavi	Astia		Suureuna		1	26
436	A		23330,5	51536,5	2	01 Punasavi	Astia		Suureuna		1	4
437	A		23330,5	51536,5	2	01 Punasavi	Astia		Pohjareuna	Engobe	1	41
438	A		23330,5	51536,5	2	01 Punasavi	Astia				1	19
439	A		23330,5	51536,5	2	01 Punasavi	Astia				1	19
440	A		23330,5	51536,5	2	01 Punasavi	Astia				1	3
441	A		23330,5	51536,5	2	01 Punasavi	Astia				1	24
442	A		23330,5	51536,5	2	01 Punasavi	Astia				1	2
443	A		23330,5	51536,5	2	01 Punasavi	Astia				1	3
444	A		23330,5	51536,5	2	01 Punasavi	Astia				1	6
445	A		23330,5	51536,5	2	22 Lasi	Ikkunalasi				1	2
446	A		23330,5	51536,5	2	01 Punasavi	Astia				1	2
447	A		23330,5	51536,5	2	01 Punasavi	Astia				1	2
448	A		23330,5	51536,5	2	01 Punasavi	Astia				1	3
449	A		23330,5	51536,5	2	01 Punasavi	Astia	Pata?			1	4
450	A		23330,5	51536,5	2	01 Punasavi	Astia	Pata?			1	4
451	A		23330,5	51536,5	2	01 Punasavi	Astia	Pata?			1	3
452	A		23330,5	51536,5	2	01 Punasavi	Astia				1	2
453	A		23330,5	51536,5	2	01 Punasavi	Astia			Engobe	1	2

KM	Alue	X	Y	Z	Krs	Materiaali	Laji	Tarkennus	Osa	Koristelu	Kpl	Paino
454	A	23330,5	51536,5		2	01 Punasavi	Astia				1	2
455	A	23330,5	51536,5		2	01 Punasavi	Astia				1	7
456	A	23330,5	51536,5		2	22 Lasi	Pullo				4	19
457	A	23330,5	51536,5		2	22 Lasi	Ikkunalasi		Reuna		2	1
458	A	23330,5	51536,5		2	22 Lasi	Ikkunalasi			Retusoitu	2	0,5
459	A	23330,5	51536,5		2	22 Lasi	Ikkunalasi			Sininen	1	8
460	A	23330,5	51536,5		2	22 Lasi	Ikkunalasi				19	18
461	A	23330,5	51536,5		2	33 Pii	Pii				4	13
462	A	23330,5	51536,5		2	24 Luu	Hammas				1	3
463	A	23330,5	51536,5		2	24 Luu	Palanut luu				16	10
464	A	23330,5	51536,5		3	01 Punasavi	Astia	Pata?			1	2
465	A	23330,5	51536,5		3	22 Lasi	Astia			Vaaleansinine n	1	0,5
466	A	23330,5	51536,5		3	22 Lasi	Ikkunalasi			Sininen	1	0,5
467	A	23330,5	51537,5		0	01 Punasavi	Astia				1	2
468	A	23330,5	51537,5		1	01 Punasavi	Astia	Vati	Suureuna	Bolus	1	14
469	A	23330,5	51537,5		1	01 Punasavi	Astia		Jalka		1	27
470	A	23330,5	51537,5		1	22 Lasi	Ikkunalasi			Retusoitu	1	2
471	A	23330,5	51537,5		2	04 Kivitavara	Astia	Raeren?			1	4
472	A	23330,5	51537,5		2	01 Punasavi	Astia		Suureuna		1	
473	A	23330,5	51537,5		2	01 Punasavi	Astia			Bolus	1	2
474	A	23330,5	51537,5		2	01 Punasavi	Astia				1	5
475	A	23330,5	51537,5		2	01 Punasavi	Astia				1	2

KM	Alue	X	Y	Z	Krs	Materiaali	Laji	Tarkennus	Osa	Koristelu	Kpl	Paino
476	A	23330,5	51537,5		2	01 Punasavi	Astia				1	2
477	A	23330,5	51537,5		2	01 Punasavi	Astia				1	3
478	A	23330,5	51537,5		2	01 Punasavi	Astia				1	1
479	A	23330,5	51537,5		2	01 Punasavi	Astia				1	1
480	A	23330,5	51537,5		2	01 Punasavi	Astia				1	1
481	A	23330,5	51537,5		2	01 Punasavi	Astia				1	5
482	A	23330,5	51537,5		2	02 Valkosavi	Astia				1	2
483	A	23330,5	51537,5		2	02 Valkosavi	Astia				1	2
484	A	23330,5	51537,5		2	22 Lasi	Ikkunalasi			Retusoitu	2	5
485	A	23330,5	51537,5		2	22 Lasi	Ikkunalasi				9	6
486	A	23330,5	51537,5		2	22 Lasi	Astia				3	2
487	A	23330,5	51537,5		3	01 Punasavi	Astia	Pata	Suureuna		1	13
488	A	23330,5	51537,5		4	22 Lasi	Ikkunalasi				1	0,5
489	A	23330,5	51537,5		101	06 Fajanssi	Astia		Korva		1	2
490	A	23330,5	51537,5		101	22 Lasi	Ikkunalasi				1	0,5
491	A	23331,5	51524,5		1	22 Lasi	Ikkunalasi				1	0,5
492	A	23331,5	51524,5		1	33 Pii	Pii				1	0,5
493	A	23331,5	51524,5		1	24 Luu	Luu, palanut luu				4	3
494	A	23331,5	51525,5		1	09 Pronssi	Rengas				1	27
495	A	23331,5	51525,5		1	22 Lasi	Ikkunalasi				2	2
496	A	23331,5	51525,5		1	33 Pii	Pii				1	4
497	A	23331,5	51525,5		1	24 Luu	Luu				3	3

KM	Alue	X	Y	Z	Krs	Materiaali	Laji	Tarkennus	Osa	Koristelu	Kpl	Paino
498	A	23331,5	51525,5		2	02 Valkosavi	Astia				1	4
499	A	23331,5	51525,5		2	22 Lasi	Ikkunalasi			Retusoitu	1	14
500	A	23331,5	51526,5		1	08 Rauta	Esineen katkelma				1	29
501	A	23331,5	51526,5		1	01 Punasavi	Astia		Kahva		1	23
502	A	23331,5	51526,5		1	01 Punasavi	Astia			Bolus	1	3
503	A	23331,5	51526,5		1	01 Punasavi	Astia			Bolus	1	2
504	A	23331,5	51526,5		1	01 Punasavi	Astia				1	3
505	A	23331,5	51526,5		1	01 Punasavi	Astia			Bolus	1	1
506	A	23331,5	51526,5		1	01 Punasavi	Astia				1	2
507	A	23331,5	51526,5		1	01 Punasavi	Astia				1	2
508	A	23331,5	51526,5		1	02 Valkosavi	Astia				1	4
509	A	23331,5	51526,5		1	02 Valkosavi	Astia				1	2
510	A	23331,5	51526,5		1	22 Lasi	Ikkunalasi			Retusoitu	2	3
511	A	23331,5	51526,5		1	22 Lasi	Astia				7	6
512	A	23331,5	51526,5		1	24 Luu	Hammas				3	23
513	A	23331,5	51526,5		1	24 Luu	Palanut luu				9	7
514	A	23331,5	51526,5		2	02 Valkosavi	Liitupiippu		Varsi		1	3
515	A	23331,5	51526,5		2	01 Punasavi	Astia		Suureuna	Lasittamaton?	1	8
516	A	23331,5	51526,5		2	01 Punasavi	Astia		Suureuna		1	3
517	A	23331,5	51526,5		2	01 Punasavi	Astia			Bolus	1	2
518	A	23331,5	51526,5		2	01 Punasavi	Astia			Bolus	1	2
519	A	23331,5	51526,5		2	01 Punasavi	Astia				1	2

KM	Alue	X	Y	Z	Krs	Materiaali	Laji	Tarkennus	Osa	Koristelu	Kpl	Paino
520	A	23331,5	51526,5		2	33 Pii	Pii				1	2
521	A	23331,5	51527,5		0	22 Lasi	Ikkunalasi				1	0,5
522	A	23331,5	51527,5		1	01 Punasavi	Astia			Bolus/Engobe	1	2
523	A	23331,5	51527,5		1	01 Punasavi	Astia				1	5
524	A	23331,5	51527,5		1	01 Punasavi	Astia				1	2
525	A	23331,5	51527,5		2	22 Lasi	Ikkunalasi				1	2
526	A	23331,5	51528,5		1	22 Lasi	Astia				1	0,5
527	A	23331,5	51528,5		1	22 Lasi	Ikkunalasi				1	0,5
528	A	23331,5	51529,5		1	22 Lasi	Ikkunalasi			Retusoitu	2	4
529	A	23331,5	51529,5		1	22 Lasi	Ikkunalasi				2	2
530	A	23331,5	51529,5		1	24 Luu	Hammas				2	2
531	A	23331,5	51529,5		2	01 Punasavi	Astia		Suureuna		1	10
532	A	23331,5	51529,5		2	01 Punasavi	Astia				1	10
533	A	23331,5	51530,5		1	01 Punasavi	Astia				1	9
534	A	23331,5	51530,5		1	01 Punasavi	Astia				1	3
535	A	23331,5	51530,5		1	22 Lasi	Ikkunalasi		Reuna		1	2
536	A	23331,5	51530,5		2	22 Lasi	Ikkunalasi				1	0,5
537	A	23331,5	51530,5		2	24 Luu	Palanut luu				11	3
538	A	23331,5	51530,5		3	24 Luu	Palanut luu				7	0,5
539	A	23331,5	51531,5		2	04 Kivitavara	Astia	Bartmann?	Korva		1	12
540	A	23331,5	51531,5		2	01 Punasavi	Astia				1	3
541	A	23331,5	51531,5		2	01 Punasavi	Astia				1	2

KM	Alue	X	Y	Z	Krs	Materiaali	Laji	Tarkennus	Osa	Koristelu	Kpl	Paino
542	A		23331,5	51531,5	2	01 Punasavi	Astia				1	2
543	A		23331,5	51531,5	2	01 Punasavi	Astia				1	2
544	A		23331,5	51531,5	2	01 Punasavi	Astia				1	0,5
545	A		23331,5	51531,5	2	33 Pii	Pii				1	2
546	A		23331,5	51531,5	2	24 Luu	Hammas				30	11
547	A		23331,5	51531,5	2	24 Luu	Palanut luu				50	6
548	A		23331,5	51532,5	1	09 Pronssi	Esineen katkelma				1	5
549	A		23331,5	51532,5	1	12 Lyijy	Esineen katkelma	Uusi?			1	3
550	A		23331,5	51532,5	1	08 Rauta	Hevosenkän aula				1	13
551	A		23331,5	51532,5	1	01 Punasavi	Astia	Pata	Suureuna		1	6
552	A		23331,5	51532,5	1	01 Punasavi	Astia	Pata	Jalka		1	45
553	A		23331,5	51532,5	1	01 Punasavi	Astia	Pata	Jalka ja pohja		1	57
554	A		23331,5	51532,5	1	22 Lasi	Ikkunalasi				1	0,5
555	A		23331,5	51532,5	1	33 Pii	Pii				1	3
556	A		23331,5	51532,5	2	08 Rauta	Hevosen jääkengän naula				1	5
557	A		23331,5	51532,5	2	01 Punasavi	Astia				1	3
558	A		23331,5	51532,5	2	01 Punasavi	Astia	Pata?			1	5
559	A		23331,5	51532,5	2	01 Punasavi	Astia			Bolus	1	2
560	A		23331,5	51532,5	2	01 Punasavi	Astia			Bolus	1	2
561	A		23331,5	51532,5	2	01 Punasavi	Astia	Pata?			1	0,5

KM	Alue	X	Y	Z	Krs	Materiaali	Laji	Tarkennus	Osa	Koristelu	Kpl	Paino
562	A	23331,5	51532,5		2	02 Valkosavi	Astia				1	0,5
563	A	23331,5	51532,5		2	22 Lasi	Ikkunalasi			Retusoitu	1	0,5
564	A	23331,5	51532,5		2	22 Lasi	Ikkunalasi				3	2
565	A	23331,5	51532,5		2	33 Pii	Pii				1	2
566	A	23331,5	51532,5		2	24 Luu	Palanut luu				32	6
567	A	23331,5	51532,5		3	01 Punasavi	Astia	Pata?			1	5
568	A	23331,5	51532,5		3	22 Lasi	Astia			Rihlaus	1	3
569	A	23331,5	51532,5		3	33 Pii	Pii				5	4
570	A	23331,5	51532,5		4	01 Punasavi	Astia	Pata?			1	2
571	A	23331,5	51533,5		1	01 Punasavi	Astia				1	4
572	A	23331,5	51533,5		1	01 Punasavi	Astia			Bolus	1	2
573	A	23331,5	51533,5		1	01 Punasavi	Astia				1	2
574	A	23331,5	51533,5		1	22 Lasi	Ikkunalasi				2	2
575	A	23331,5	51533,5		2	01 Punasavi	Astia		Suureuna		1	3
576	A	23331,5	51533,5		2	01 Punasavi	Astia				1	4
577	A	23331,5	51533,5		2	01 Punasavi	Astia				1	2
578	A	23331,5	51533,5		2	01 Punasavi	Astia				1	2
579	A	23331,5	51533,5		2	01 Punasavi	Astia				1	3
580	A	23331,5	51533,5		2	33 Pii	Pii				1	2
581	A	23331,5	51533,5		2	24 Luu	Palanut luu				2	4
582	A	23331,5	51533,5		3	08 Rauta	Naula				1	4
583	A	23331,5	51533,5		3	04 Kivitavara	Astia	Bartmann?	Suureuna		1	3

KM	Alue	X	Y	Z	Krs	Materiaali	Laji	Tarkennus	Osa	Koristelu	Kpl	Paino
584	A	23331,5	51533,5		3	01 Punasavi	Astia				1	3
585	A	23331,5	51533,5		3	01 Punasavi	Astia				1	4
586	A	23331,5	51533,5		3	01 Punasavi	Astia				1	2
587	A	23331,5	51533,5		3	01 Punasavi	Palanut savi				1	2
588	A	23331,5	51533,5		3	24 Luu	Hammas				1	3
589	A	23331,5	51533,5		4	08 Rauta	Naula				1	2
590	A	23331,5	51533,5		4	04 Kivitavara	Astia	Bartmann?			1	13
591	A	23331,5	51533,5		4	01 Punasavi	Astia		Suureuna		1	2
592	A	23331,5	51533,5		4	01 Punasavi	Astia	Pata	Jalka ja pohja		1	49
593	A	23331,5	51533,5		4	01 Punasavi	Astia				1	2
594	A	23331,5	51533,5		4	24 Luu	Palanut luu				1	2
595	A	23331,5	51534,5		1	01 Punasavi	Astia				1	9
596	A	23331,5	51534,5		1	01 Punasavi	Astia				1	5
597	A	23331,5	51534,5		1	01 Punasavi	Astia				1	2
598	A	23331,5	51534,5		1	22 Lasi	Ikkunalasi				3	1
599	A	23331,5	51534,5		1	33 Pii	Pii				1	1
600	A	23331,5	51534,5		2	01 Punasavi	Astia	Vati?	Suureuna	Bolus	1	2
601	A	23331,5	51534,5		2	01 Punasavi	Astia		Pohjareuna		1	29
602	A	23331,5	51534,5		2	01 Punasavi	Astia				3	13
603	A	23331,5	51534,5		2	01 Punasavi	Astia				1	10
604	A	23331,5	51534,5		2	01 Punasavi	Astia				2	4
605	A	23331,5	51534,5		2	01 Punasavi	Astia				1	23

KM	Alue	X	Y	Z	Krs	Materiaali	Laji	Tarkennus	Osa	Koristelu	Kpl	Paino
606	A	23331,5	51534,5		2	01 Punasavi	Astia				1	0,5
607	A	23331,5	51534,5		2	01 Punasavi	Astia				1	1
608	A	23331,5	51534,5		2	01 Punasavi	Astia				1	0,5
609	A	23331,5	51534,5		2	01 Punasavi	Astia			Bolus	1	9
610	A	23331,5	51534,5		2	22 Lasi	Astia				1	0,5
611	A	23331,5	51534,5		2	22 Lasi	Ikkunalasi			Retusoitu	2	2
612	A	23331,5	51534,5		2	22 Lasi	Ikkunalasi				7	7
613	A	23331,5	51534,5		2	33 Pii	Pii				3	1
614	A	23331,5	51534,5		2	24 Luu	Hammas				1	2
615	A	23331,5	51534,5		2	24 Luu	Luu				24	12
616	A	23331,5	51534,5		3	01 Punasavi	Astia		Suureuna		1	5
617	A	23331,5	51534,5		3	24 Luu	Kalan nikama				2	0,5
618	A	23331,5	51534,5		3	24 Luu	Palanut luu				1	1
619	A	23331,5	51534,5		3	24 Luu	Luu				1	0,5
620	A	23331,5	51534,5		4	04 Kivitavara	Astia	Bartmann?	Korva		1	9
621	A	23331,5	51534,5		4	01 Punasavi	Astia	Pata	Jalka		1	30
622	A	23331,5	51534,5		4	01 Punasavi	Astia				1	2
623	A	23331,5	51534,5		4	24 Luu	Kalan nikama				1	0,5
624	A	23331,5	51534,5		4	24 Luu	Palanut luu				7	2
625	A	23331,5	51534,5		4	24 Luu	Luu				3	0,5
626	A	23331,5	51535,5		0	01 Punasavi	Astia		Suureuna		1	3
627	A	23331,5	51535,5		1	08 Rauta	Avain				1	7

KM	Alue	X	Y	Z	Krs	Materiaali	Laji	Tarkennus	Osa	Koristelu	Kpl	Paino
628	A	23331,5	51535,5		1	04 Kivitavara	Astia	Raeren			1	4
629	A	23331,5	51535,5		1	04 Kivitavara	Astia	Raeren?			1	2
630	A	23331,5	51535,5		1	24 Luu	Hammas				1	2
631	A	23331,5	51535,5		2	08 Rauta	Hevosenkenkä	Espanjalaismallinen, ennen 1600-l.			1	41
632	A	23331,5	51535,5		2	08 Rauta	Naula				2	76
633	A	23331,5	51535,5		2	04 Kivitavara	Astia	Westerwald			1	4
634	A	23331,5	51535,5		2	04 Kivitavara	Astia	Raeren?			1	0,5
635	A	23331,5	51535,5		2	01 Punasavi	Astia		Suureuna		2	10
636	A	23331,5	51535,5		2	01 Punasavi	Astia	Pata	Jalka (ja pohja)		1	45
637	A	23331,5	51535,5		2	01 Punasavi	Astia	Pata	Jalka ja pohja		1	98
638	A	23331,5	51535,5		2	01 Punasavi	Astia		Pohja		1	18
639	A	23331,5	51535,5		2	01 Punasavi	Astia			Engobe, punasavi	1	3
640	A	23331,5	51535,5		2	01 Punasavi	Astia				1	1
641	A	23331,5	51535,5		2	01 Punasavi	Astia	Pata?			1	3
642	A	23331,5	51535,5		2	01 Punasavi	Astia			Kuopanne	1	0,5
643	A	23331,5	51535,5		2	01 Punasavi	Astia				1	2
644	A	23331,5	51535,5		2	01 Punasavi	Astia				2	3
645	A	23331,5	51535,5		2	01 Punasavi	Astia				1	1
646	A	23331,5	51535,5		2	02 Valkosavi	Astia				1	4
647	A	23331,5	51535,5		2	22 Lasi	Astia				3	0,5
648	A	23331,5	51535,5		2	22 Lasi	Ikkunalasi		Reuna		1	2

KM	Alue	X	Y	Z	Krs	Materiaali	Laji	Tarkennus	Osa	Koristelu	Kpl	Paino
649	A	23331,5	51535,5		2	22 Lasi	Ikkunalasi			Retusoitu	3	5
650	A	23331,5	51535,5		2	22 Lasi	Ikkunalasi				11	10
651	A	23331,5	51535,5		2	33 Pii	Palanut pii				1	1
652	A	23331,5	51535,5		2	33 Pii	Pii				2	4
653	A	23331,5	51535,5		2	24 Luu	Hammas				7	41
654	A	23331,5	51535,5		2	24 Luu	Palanut luu				45	20
655	A	23331,5	51535,5		3	08 Rauta	Tykinkuula				1	1141
656	A	23331,5	51535,5		3	04 Kivitavara	Astia	Raeren?			5	2
657	A	23331,5	51535,5		3	22 Lasi	Ikkunalasi				2	0,5
658	A	23331,5	51535,5		3	33 Pii	Palanut pii				2	0,5
659	A	23331,5	51535,5		3	33 Pii	Pii			Retusoitu?	1	2
660	A	23331,5	51535,5		3	24 Luu	Hammas				11	3
661	A	23331,5	51535,5		3	24 Luu	Palanut luu				10	2
662	A	23331,5	51535,5		3	24 Luu	Luu				10	6
663	A	23331,5	51535,5		3	22 Lasi	Kuona				1	2
664	A	23331,5	51536,5		0	01 Punasavi	Astia				1	22
665	A	23331,5	51536,5		0	02 Valkosavi	Astia		Suureuna		1	2
666	A	23331,5	51536,5		1	08 Rauta	Sarana?				1	59
667	A	23331,5	51536,5		1	01 Punasavi	Astia	Pata	Jalka ja pohja		1	25
668	A	23331,5	51536,5		1	01 Punasavi	Astia	Pata?	Kahva		1	11
669	A	23331,5	51536,5		1	01 Punasavi	Astia				1	2
670	A	23331,5	51536,5		1	01 Punasavi	Astia				1	4

KM	Alue	X	Y	Z	Krs	Materiaali	Laji	Tarkennus	Osa	Koristelu	Kpl	Paino
671	A	23331,5	51536,5		1	22 Lasi	Ikkunalasi				2	2
672	A	23331,5	51536,5		1	24 Luu	Hammas				1	3
673	A	23331,5	51536,5		3	01 Punasavi	Astia				1	2
674	A	23331,5	51537,5		1	22 Lasi	Ikkunalasi			Retusoitu	1	1
675	A	23331,5	51537,5		1	22 Lasi	Ikkunalasi				3	3
676	A	23331,5	51537,5		2	01 Punasavi	Astia				1	0,5
677	A	23331,5	51537,5		2	22 Lasi	Ikkunalasi		Reuna		1	0,5
678	A	23331,5	51537,5		2	22 Lasi	Ikkunalasi				9	3
679	A	23331,5	51538,5		1	22 Lasi	Ikkunalasi				1	0,5
680	A	23331,5	51538,5		1	33 Pii	Pii				1	73
681	A	23332,5	51523,5		2	22 Lasi	Ikkunalasi			Retusoitu	1	0,5
682	A	23332,5	51523,5		2	22 Lasi	Ikkunalasi				2	1
683	A	23332,5	51524,5		1	09 Pronssi	Hela?				1	2
684	A	23332,5	51524,5		1	08 Rauta	Sarana?				1	17
685	A	23332,5	51524,5		1	01 Punasavi	Astia		Suureuna		1	9
686	A	23332,5	51524,5		1	01 Punasavi	Astia				1	9
687	A	23332,5	51524,5		1	02 Valkosavi	Astia				1	2
688	A	23332,5	51524,5		1	02 Valkosavi	Astia				1	1
689	A	23332,5	51524,5		1	22 Lasi	Ikkunalasi				1	0,5
690	A	23332,5	51524,5		2	08 Rauta	Naula				2	24
691	A	23332,5	51524,5		2	22 Lasi	Pullo				1	2
692	A	23332,5	51524,5		2	22 Lasi	Ikkunalasi				1	0,5

KM	Alue	X	Y	Z	Krs	Materiaali	Laji	Tarkennus	Osa	Koristelu	Kpl	Paino
693	A	23332,5	51524,5		2	33 Pii	Pii				1	1
694	A	23332,5	51525,5		1	08 Rauta	Kuolaimet	Oliivikuolaimet			1	340
695	A	23332,5	51525,5		1	22 Lasi	Ikkunalasi				3	1
696	A	23332,5	51525,5		2	02 Valkosavi	Astia		Suureuna		1	7
697	A	23332,5	51526,5		1	01 Punasavi	Astia			Bolus	1	0,5
698	A	23332,5	51527,5		1	01 Punasavi	Astia			Bolus	1	7
699	A	23332,5	51527,5		1	01 Punasavi	Astia				1	4
700	A	23332,5	51527,5		1	22 Lasi	Ikkunalasi				1	0,5
701	A	23332,5	51527,5		2	22 Lasi	Ikkunalasi			Retusoitu	1	1
702	A	23332,5	51527,5		2	22 Lasi	Ikkunalasi				1	0,5
703	A	23332,5	51528,5		1	22 Lasi	Ikkunalasi				1	2
704	A	23332,5	51528,5		2	01 Punasavi	Astia		Suureuna		1	12
705	A	23332,5	51528,5		2	01 Punasavi	Astia				1	0,5
706	A	23332,5	51528,5		2	22 Lasi	Ikkunalasi				1	0,5
707	A	23332,5	51528,5		2	33 Pii	Pii				1	0,5
708	A	23332,5	51528,5		3	01 Punasavi	Astia			Engobe	1	2
709	A	23332,5	51528,5		3	22 Lasi	Ikkunalasi				1	0,5
710	A	23332,5	51529,5		0	01 Punasavi	Astia				1	5
711	A	23332,5	51529,5		1	12 Lyijy	Esineen katkelma				1	19
712	A	23332,5	51529,5		1	04 Kivitavara	Astia	Bartmann?			1	3
713	A	23332,5	51529,5		1	01 Punasavi	Astia		Suureuna		1	22
714	A	23332,5	51529,5		1	01 Punasavi	Astia		Suureuna		1	3

KM	Alue	X	Y	Z	Krs	Materiaali	Laji	Tarkennus	Osa	Koristelu	Kpl	Paino
715	A	23332,5	51529,5		1	01 Punasavi	Astia		Pohjareuna	Bolus	1	38
716	A	23332,5	51529,5		1	01 Punasavi	Astia	Vati		Bolus	1	40
717	A	23332,5	51529,5		1	01 Punasavi	Astia				1	6
718	A	23332,5	51529,5		1	01 Punasavi	Astia			Bolus	1	4
719	A	23332,5	51529,5		1	01 Punasavi	Astia				1	2
720	A	23332,5	51529,5		1	01 Punasavi	Astia			Engobe	1	1
721	A	23332,5	51529,5		1	02 Valkosavi	Astia				1	4
722	A	23332,5	51529,5		1	02 Valkosavi	Astia				1	6
723	A	23332,5	51529,5		1	02 Valkosavi	Astia				1	3
724	A	23332,96	51529,55	8,61	2	07 Hopea	Raha	Juhana III, 1/2 öreä			1	1
725	A	23332,5	51529,5		2	01 Punasavi	Astia	Vati	Suureuna	Bolus, kuparioksidi	1	45
726	A	23332,5	51529,5		2	01 Punasavi	Astia		Suureuna	Engobe	1	19
727	A	23332,5	51529,5		2	01 Punasavi	Astia		Suureuna		1	27
728	A	23332,5	51529,5		2	01 Punasavi	Astia		Suureuna	Engobe	2	8
729	A	23332,5	51529,5		2	01 Punasavi	Astia		Suureuna	Engobe	1	9
730	A	23332,5	51529,5		2	01 Punasavi	Astia	Kulho	Pohjareuna		1	12
731	A	23332,5	51529,5		2	01 Punasavi	Astia	Pata	Jalka		1	36
732	A	23332,5	51529,5		2	01 Punasavi	Astia	Pata?	Jalka ja pohja		1	26
733	A	23332,5	51529,5		2	01 Punasavi	Astia			Bolus	1	15
734	A	23332,5	51529,5		2	01 Punasavi	Astia			Bolus	1	15
735	A	23332,5	51529,5		2	01 Punasavi	Astia				1	3
736	A	23332,5	51529,5		2	01 Punasavi	Astia				1	4

KM	Alue	X	Y	Z	Krs	Materiaali	Laji	Tarkennus	Osa	Koristelu	Kpl	Paino
737	A	23332,5	51529,5		2	01 Punasavi	Astia			Bolus	1	2
738	A	23332,5	51529,5		2	01 Punasavi	Astia				1	2
739	A	23332,5	51529,5		2	01 Punasavi	Astia				1	2
740	A	23332,5	51529,5		2	01 Punasavi	Astia				1	0,5
741	A	23332,5	51529,5		2	02 Valkosavi	Astia		Suureuna		1	11
742	A	23332,5	51529,5		2	02 Valkosavi	Astia		Kahva		1	7
743	A	23332,5	51529,5		2	02 Valkosavi	Astia			Engobe?, punasavi	1	6
744	A	23332,5	51529,5		2	02 Valkosavi	Astia				1	2
745	A	23332,5	51529,5		2	22 Lasi	Astia	Passglas	Jalka		1	0,5
746	A	23332,5	51529,5		2	22 Lasi	Astia			Sininen	1	0,5
747	A	23332,5	51529,5		2	22 Lasi	Astia				1	0,5
748	A	23332,5	51529,5		2	22 Lasi	Astia				1	0,5
749	A	23332,5	51529,5		2	22 Lasi	Pullo		Pohja		1	15
750	A	23332,5	51529,5		2	22 Lasi	Pullo				2	5
751	A	23332,5	51529,5		2	22 Lasi	Ikkunalasi		Reuna		3	4
752	A	23332,5	51529,5		2	22 Lasi	Ikkunalasi			Retusoitu	5	3
753	A	23332,5	51529,5		2	22 Lasi	Ikkunalasi				20	7
754	A	23332,5	51529,5		2	33 Pii	Pii				1	0,5
755	A	23332,5	51529,5		2	24 Luu	Hammas				22	21
756	A	23332,5	51529,5		2	24 Luu	Palanut luu				20	11
757	A	23332,5	51529,5		3	08 Rauta	Veitsi		Terä		1	8
758	A	23332,5	51529,5		3	04 Kivitavara	Astia	Bartmann?	Korva		1	5

KM	Alue	X	Y	Z	Krs	Materiaali	Laji	Tarkennus	Osa	Koristelu	Kpl	Paino
759	A	23332,5	51529,5		3	04 Kivitavara	Astia	Bartmann?			1	2
760	A	23332,5	51529,5		3	01 Punasavi	Astia	Ruukku?	Suureuna		1	14
761	A	23332,5	51529,5		3	01 Punasavi	Astia		Suureuna	Engobe	1	5
762	A	23332,5	51529,5		3	01 Punasavi	Astia			Bolus	1	11
763	A	23332,5	51529,5		3	01 Punasavi	Astia				1	3
764	A	23332,5	51529,5		3	01 Punasavi	Astia				1	5
765	A	23332,5	51529,5		3	01 Punasavi	Astia				1	10
766	A	23332,5	51529,5		3	01 Punasavi	Astia				1	5
767	A	23332,5	51529,5		3	01 Punasavi	Astia				1	4
768	A	23332,5	51529,5		3	01 Punasavi	Astia				1	3
769	A	23332,5	51529,5		3	01 Punasavi	Astia				1	2
770	A	23332,5	51529,5		3	01 Punasavi	Astia				1	3
771	A	23332,5	51529,5		3	22 Lasi	Astia	Passglas?			1	0,5
772	A	23332,5	51529,5		3	22 Lasi	Ikkunalasi				2	2
773	A	23332,5	51529,5		3	24 Luu	Luu				1	3
774	A	23332,62	51529,75	8,39	4	08 Rauta	Veitsi	Puukko	Terä ja ruoto		1	18
775	A	23332,44	51529,7	8,41	4	08 Rauta	Veitsi	Pöytäveitsi	Terä ja ruoto		1	21
776	A	23332,5	51529,5		4	01 Punasavi	Astia	Vati	Pohjareuna	Bolus	1	55
777	A	23332,5	51529,5		4	02 Valkosavi	Astia		Suureuna		1	5
778	A	23332,5	51529,5		4	02 Valkosavi	Astia				1	4
779	A	23332,5	51529,5		4	22 Lasi	Astia			Retusoitu	1	0,5
780	A	23332,5	51529,5		4	22 Lasi	Ikkunalasi				1	1

KM	Alue	X	Y	Z	Krs	Materiaali	Laji	Tarkennus	Osa	Koristelu	Kpl	Paino
781	A	23332,5	51529,5		5	08 Rauta	Veitsi?		Terä?		2	2
782	A	23332,5	51529,5		5	12 Lyijy	Puite				1	6
783	A	23332,5	51529,5		5	01 Punasavi	Astia	Pata	Kahva		1	85
784	A	23332,5	51529,5		5	01 Punasavi	Astia			Bolus	3	22
785	A	23332,5	51529,5		5	02 Valkosavi	Astia				2	12
786	A	23332,5	51529,5		5	22 Lasi	Ikkunalasi				1	0,5
787	A	23332,5	51529,5		5	24 Luu	Palanut luu				5	5
788	A	23332,75	51530,25		1	08 Rauta	Sakset				1	63
789	A	23332,5	51530,5		1	02 Valkosavi	Liitupiippu		Varsi		1	
790	A	23332,5	51530,5		1	01 Punasavi	Astia	Pata	Suureuna		1	12
791	A	23332,5	51530,5		1	01 Punasavi	Astia	Pata	suureuna		1	49
792	A	23332,5	51530,5		1	01 Punasavi	Astia	Pata	Suureuna		1	5
793	A	23332,5	51530,5		1	01 Punasavi	Astia	Ruukku?	Suureuna ja korvapala	Bolus	1	65
794	A	23332,5	51530,5		1	01 Punasavi	Astia		Kansi?	Uurre	1	18
795	A	23332,5	51530,5		1	01 Punasavi	Astia			Bolus, kuparioksidi	1	6
796	A	23332,5	51530,5		1	01 Punasavi	Astia			Bolus	1	2
797	A	23332,5	51530,5		1	01 Punasavi	Astia				1	7
798	A	23332,5	51530,5		1	01 Punasavi	Astia			Engobe	3	12
799	A	23332,5	51530,5		1	01 Punasavi	Astia				1	2
800	A	23332,5	51530,5		1	01 Punasavi	Astia			Bolus, kuparioksidi	1	1
801	A	23332,5	51530,5		1	01 Punasavi	Astia				1	1

KM	Alue	X	Y	Z	Krs	Materiaali	Laji	Tarkennus	Osa	Koristelu	Kpl	Paino
802	A	23332,5	51530,5		1	01 Punasavi	Astia?		Kylkipala?	Engobe?	1	3
803	A	23332,5	51530,5		1	02 Valkosavi	Astia				1	2
804	A	23332,5	51530,5		1	22 Lasi	Astia	Passglas		Lasinauha	1	2
805	A	23332,5	51530,5		1	22 Lasi	Ikkunalasi			Retusoitu	1	0,5
806	A	23332,5	51530,5		1	22 Lasi	Ikkunalasi				2	1
807	A	23332,5	51530,5		1	33 Pii	Pii				1	21
808	A	23332,5	51530,5		1	24 Luu	Hammas				4	14
809	A	23332,5	51530,5		1	24 Luu	Palanut luu				3	3
810	A	23332,95	51530,05	8,57	2	04 Kivitavara	Astia	Westerwald			1	10
811	A	23332,5	51530,5		2	01 Punasavi	Astia		Suureuna		1	16
812	A	23332,5	51530,5		2	01 Punasavi	Astia		Suureuna		1	5
813	A	23332,5	51530,5		2	01 Punasavi	Astia			Bolus	1	2
814	A	23332,5	51530,5		2	01 Punasavi	Astia				1	3
815	A	23332,5	51530,5		2	01 Punasavi	Astia				1	4
816	A	23332,5	51530,5		2	01 Punasavi	Astia				2	8
817	A	23332,5	51530,5		2	01 Punasavi	Astia				1	3
818	A	23332,5	51530,5		2	02 Valkosavi	Astia				1	2
819	A	23332,5	51530,5		2	22 Lasi	Astia			Rihlaus	1	0,5
820	A	23332,5	51530,5		2	22 Lasi	Pullo		Pohja		1	13
821	A	23332,5	51530,5		2	22 Lasi	Pullo				1	0,5
822	A	23332,5	51530,5		2	22 Lasi	Ikkunalasi				5	4
823	A	23332,5	51530,5		2	33 Pii	Pii				1	3

KM	Alue	X	Y	Z	Krs	Materiaali	Laji	Tarkennus	Osa	Koristelu	Kpl	Paino
824	A	23332,5	51530,5		2	24 Luu	Palanut luu				6	8
825	A	23332,5	51530,5		3	01 Punasavi	Astia			Bolus	1	8
826	A	23332,5	51530,5		3	01 Punasavi	Astia				1	7
827	A	23332,5	51530,5		3	01 Punasavi	Astia				1	4
828	A	23332,5	51530,5		3	01 Punasavi	Astia			Engobe	1	2
829	A	23332,5	51530,5		3	22 Lasi	Ikkunalasi		Reuna		1	7
830	A	23332,5	51530,5		3	22 Lasi	Ikkunalasi			Retusoitu	1	1
831	A	23332,5	51530,5		3	22 Lasi	Ikkunalasi				3	10
832	A	23332,5	51530,5		3	24 Luu	Palanut luu				1	3
833	A	23332,35	51530,5	8,31	4	08 Rauta	Esineen katkelma				1	78
834	A	23332,5	51530,5		4	01 Punasavi	Astia	Vati	Suureuna	Bolus	1	26
835	A	23332,5	51530,5		4	01 Punasavi	Astia		Suureuna		1	22
836	A	23332,5	51530,5		4	01 Punasavi	Astia		Jalka ja pohja		1	37
837	A	23332,5	51530,5		4	01 Punasavi	Astia			Engobe	1	7
838	A	23332,5	51530,5		4	01 Punasavi	Astia				1	2
839	A	23332,5	51530,5		4	01 Punasavi	Astia				1	1
840	A	23332,5	51530,5		4	02 Valkosavi	Astia		Suureuna		1	11
841	A	23332,5	51530,5		4	22 Lasi	Ikkunalasi				2	1
842	A	23332,5	51530,5		4	33 Pii	Pii				1	3
843	A	23332,5	51530,5		4	24 Luu	Palanut luu				6	2
844	A	23332,5	51530,5		5	08 Rauta	Hevosenkän aula				1	6

KM	Alue	X	Y	Z	Krs	Materiaali	Laji	Tarkennus	Osa	Koristelu	Kpl	Paino
845	A		23332,5	51530,5	5	01 Punasavi	Astia				1	4
846	A		23332,5	51530,5	5	01 Punasavi	Astia				1	1
847	A		23332,5	51530,5	5	01 Punasavi	Astia				1	2
848	A		23332,5	51530,5	5	22 Lasi	Ikkunalasi				1	1
849	A		23332,5	51531,5	0	22 Lasi	Ikkunalasi			Retusoitu	1	1
850	A		23332,5	51531,5	0	22 Lasi	Ikkunalasi				1	0,5
851	A		23332,5	51531,5	1	08 Rauta	Veitsi		Terä		1	8
852	A		23332,5	51531,5	1	08 Rauta	Puikko				1	0,5
853	A		23332,5	51531,5	1	01 Punasavi	Astia	Pata	Suureuna		1	44
854	A		23332,5	51531,5	1	01 Punasavi	Astia				1	2
855	A		23332,5	51531,5	1	22 Lasi	Ikkunalasi		Reuna		2	2
856	A		23332,5	51531,5	1	33 Pii	Pii				1	2
857	A		23332,5	51531,5	1	24 Luu	Hammas				2	28
858	A		23332,5	51531,5	1	24 Luu	Luu				2	3
859	A		23332,5	51531,5	2	04 Kivitavara	Astia	Bartmann			1	13
860	A		23332,5	51531,5	2	01 Punasavi	Astia				1	8
861	A		23332,5	51531,5	2	33 Pii	Pii				1	2
862	A		23332,5	51531,5	2	22 Lasi	Ikkunalasi				1	2
863	A		23332,5	51532,5	2	01 Punasavi	Astia				1	28
864	A		23332,5	51532,5	2	22 Lasi	Astia			Sininen	1	1
865	A		23332,5	51532,5	2	22 Lasi	Pullo				1	6
866	A		23332,5	51532,5	2	22 Lasi	Ikkunalasi				1	2

KM	Alue	X	Y	Z	Krs	Materiaali	Laji	Tarkennus	Osa	Koristelu	Kpl	Paino
867	A	23332,5	51532,5		2	01 Punasavi	Astia		Suureuna		1	4
868	A	23332,5	51532,5		2	01 Punasavi	Astia				1	2
869	A	23332,5	51532,5		2	22 Lasi	Ikkunalasi			Retusoituja	2	1
870	A	23332,5	51532,5		2	22 Lasi	Ikkunalasi				3	1
871	A	23332,5	51532,5		2	24 Luu	Hammas				11	3
872	A	23332,5	51532,5		2	24 Luu	Palanut luu				3	5
873	A	23332,5	51532,5		2	01 Punasavi	Astia	Pata	Jalka		1	120
874	A	23332,5	51532,5		2	01 Punasavi	Astia				1	4
875	A	23332,5	51532,5		2	01 Punasavi	Astia				1	2
876	A	23332,5	51532,5		2	01 Punasavi	Astia	Pata?			2	5
877	A	23332,5	51532,5		2	01 Punasavi	Astia				1	7
878	A	23332,5	51532,5		2	01 Punasavi	Astia	Pata?			1	2
879	A	23332,5	51532,5		2	22 Lasi	Ikkunalasi				3	3
880	A	23332,5	51532,5		2	22 Lasi	Kuona				1	3
881	A	23332,5	51532,5		2	24 Luu	Hammas				26	11
882	A	23332,5	51532,5		2	24 Luu	Kalan nikama				1	0,5
883	A	23332,5	51532,5		2	24 Luu	Palanut luu				26	10
884	A	23332,5	51532,5		2	24 Luu	Luu				5	6
885	A	23332,5	51532,5		3	22 Lasi	Ikkunalasi			Retusoitu	1	0,5
886	A	23332,5	51533,5		1	01 Punasavi	Astia				1	11
887	A	23332,5	51533,5		1	01 Punasavi	Astia			Engobe?	1	5
888	A	23332,5	51533,5		1	01 Punasavi	Astia				1	7

KM	Alue	X	Y	Z	Krs	Materiaali	Laji	Tarkennus	Osa	Koristelu	Kpl	Paino
889	A	23332,5	51533,5		1	22 Lasi	Ikkunalasi		Reuna		1	2
890	A	23332,5	51533,5		1	22 Lasi	Ikkunalasi			Retusoitu	4	2
891	A	23332,5	51533,5		1	22 Lasi	Ikkunalasi			Punaiseksi maalattu	1	0,5
892	A	23332,5	51533,5		1	22 Lasi	Ikkunalasi				8	5
893	A	23332,5	51533,5		1	33 Pii	Pii				3	4
894	A	23332,5	51533,5		1	24 Luu	Palanut luu				3	2
895	A	23332,5	51533,5		3	08 Rauta	Naula				1	2
896	A	23332,5	51533,5		3	01 Punasavi	Astia				1	2
897	A	23332,5	51533,5		3	33 Pii	Pii				2	1
898	A	23332,5	51534,5		1	01 Punasavi	Astia		Kahva?		1	3
899	A	23332,5	51534,5		1	01 Punasavi	Astia				1	9
900	A	23332,5	51534,5		1	22 Lasi	Ikkunalasi			Retusoitu	1	3
901	A	23332,5	51534,5		1	22 Lasi	Ikkunalasi				2	2
902	A	23332,5	51534,5		1	33 Pii	Pii				1	18
903	A	23332,5	51534,02	8,68	2	08 Rauta	Saranatappi				1	104
904	A	23332,5	51534,5		2	22 Lasi	Ikkunalasi				1	0,5
905	A	23332,5	51534,5		2	24 Luu	Hammas				1	0,5
906	A	23332,5	51534,5		2	24 Luu	Palanut luu				13	3
907	A	23332,5	51534,5		3	08 Rauta	Solki	Valjaat			1	56
908	A	23332,5	51534,5		3	08 Rauta	Naula				2	14
909	A	23332,5	51534,5		3	01 Punasavi	Astia	Pata?			1	10
910	A	23332,5	51534,5		3	01 Punasavi	Astia	Pata?			1	5

KM	Alue	X	Y	Z	Krs	Materiaali	Laji	Tarkennus	Osa	Koristelu	Kpl	Paino
911	A	23332,5	51534,5		3	01 Punasavi	Astia				1	3
912	A	23332,5	51534,5		3	01 Punasavi	Astia				1	0,5
913	A	23332,5	51534,5		3	01 Punasavi	Astia				1	0,5
914	A	23332,5	51534,5		3	22 Lasi	Ikkunalasi				4	2
915	A	23332,5	51534,5		3	33 Pii	Pii				2	5
916	A	23332,5	51534,5		3	24 Luu	Palanut luu				15	11
917	A	23332,5	51535,5		0	01 Punasavi	Astia			Engobe	1	3
918	A	23332,5	51535,5		0	05 Majolika	Astia				1	5
919	A	23332,5	51535,5		0	22 Lasi	Ikkunalasi			Retusoitu	1	2
920	A	23332,5	51535,5		0	22 Lasi	Ikkunalasi				2	2
921	A	23332,5	51535,5		1	01 Punasavi	Astia		Suureuna		1	16
922	A	23332,5	51535,5		1	01 Punasavi	Astia		Suureuna		1	12
923	A	23332,5	51535,5		1	01 Punasavi	Astia		Pohjareuna	Engobe	1	25
924	A	23332,5	51535,5		1	22 Lasi	Ikkunalasi				1	0,5
925	A	23332,5	51535,5		1	24 Luu	Palanut luu				1	1
926	A	23332,5	51536,5		0	01 Punasavi	Astia				1	3
927	A	23332,5	51536,5		1	01 Punasavi	Astia		Suureuna ja korva		1	12
928	A	23332,5	51536,5		1	22 Lasi	Ikkunalasi			Retusoitu	1	2
929	A	23332,5	51536,5		1	22 Lasi	Ikkunalasi				1	2
930	A	23332,5	51537,5		1	01 Punasavi	Astia				2	5
931	A	23332,5	51537,5		1	01 Punasavi	Astia	Pata?			1	4
932	A	23332,5	51537,5		1	01 Punasavi	Astia				1	2

KM	Alue	X	Y	Z	Krs	Materiaali	Laji	Tarkennus	Osa	Koristelu	Kpl	Paino
933	A	23332,5	51537,5		1	24 Luu	Hammas				3	5
934	A	23332,5	51538,5		1	08 Rauta	Puikko				1	30
935	A	23332,5	51538,5		1	08 Rauta	Koukku				1	4
936	A	23332,5	51538,5		1	01 Punasavi	Astia				1	3
937	A	23332,5	51538,5		1	01 Punasavi	Astia				1	2
938	A	23332,5	51538,5		1	01 Punasavi	Astia				1	1
939	A	23332,5	51538,5		1	22 Lasi	Ikkunalasi				1	0,5
940	A	23332,5	51538,5		1	33 Pii	Pii				1	0,5
941	A	23332,56	51538,96	7,9	2	07 Hopea	Raha	Kustaa Vaasa, fyrk			1	0,5
942	A	23332,56	51538,96	7,9	2	07 Hopea	Raha	Kustaa Vaasa, örtug			1	1
943	A	23332,56	51538,96	7,9	2	07 Hopea	Raha	Erik XIV, 1/2 skilling			1	0,5
944	A	23332,56	51538,96	7,9	2	07 Hopea	Raha	Erik XIV, 1/2 skilling			1	0,5
945	A	23332,56	51538,96	7,9	2	07 Hopea	Raha	Erik XIV, skilling			1	0,5
946	A	23332,56	51538,96	7,9	2	07 Hopea	Raha	Kustaa Vaasa, fyrk			1	0,5
947	A	23332,56	51538,96	7,9	2	07 Hopea	Raha	Kustaa Vaasa, fyrk			1	0,5
948	A	23332,67	51538,9	7,9	2	07 Hopea	Raha	Kustaa Vaasa, örtug			1	1
949	A	23332,79	51538,83	7,9	2	07 Hopea	Raha	Erik XIV, skilling			1	0,4
950	A	23332,5	51538,5		2	22 Lasi	Astia				1	0,5
951	A	23332,5	51538,5		2	22 Lasi	Ikkunalasi				1	0,5
952	A	23332,5	51539,5		0	22 Lasi	Pullo?				1	2

KM	Alue	X	Y	Z	Krs	Materiaali	Laji	Tarkennus	Osa	Koristelu	Kpl	Paino
953	A	23332,5	51539,5		1	22 Lasi	Ikkunalasi				3	3
954	A	23332,5	51539,5		2	09 Pronssi	Esineen katkelma				1	1
955	A	23332,5	51539,5		2	01 Punasavi	Astia				1	3
956	A	23332,5	51539,5		2	01 Punasavi	Astia				1	1
957	A	23332,5	51539,5		2	02 Valkosavi	Astia				1	2
958	A	23332,5	51539,5		2	02 Valkosavi	Astia			Engobe?	1	1
959	A	23332,5	51539,5		2	22 Lasi	Ikkunalasi			Retusoitu	3	6
960	A	23332,5	51539,5		2	22 Lasi	Ikkunalasi				4	3
961	A	23332,5	51540,5		0	01 Punasavi	Astia		Suureuna		1	9
962	A	23332,5	51540,5		1	01 Punasavi	Astia				1	2
963	A	23333,5	51522,5		2	01 Punasavi	Astia	Pata	Jalka		1	11
964	A	23333,5	51522,5		2	22 Lasi	Astia		Suureuna		1	2
965	A	23333,5	51522,5		2	22 Lasi	Ikkunalasi				3	2
966	A	23333,5	51523,5		1	22 Lasi	Ikkunalasi				1	1
967	A	23333,5	51524,5		1	22 Lasi	Ikkunalasi			Retusoitu	1	3
968	A	23333,5	51526,5		1	01 Punasavi	Astia				1	4
969	A	23333,5	51526,5		1	22 Lasi	Ikkunalasi		Reuna		1	4
970	A	23333,5	51526,5		1	22 Lasi	Ikkunalasi			Retusoitu	1	3
971	A	23333,5	51527,5		1	01 Punasavi	Astia		Suureuna		1	25
972	A	23333,5	51527,5		1	01 Punasavi	Astia		Suureuna		1	3
973	A	23333,5	51527,5		1	01 Punasavi	Astia				1	6
974	A	23333,5	51527,5		1	01 Punasavi	Astia				1	3

KM	Alue	X	Y	Z	Krs	Materiaali	Laji	Tarkennus	Osa	Koristelu	Kpl	Paino
975	A	23333,5	51527,5		1	01 Punasavi	Astia				1	2
976	A	23333,5	51527,5		1	01 Punasavi	Astia				1	1
977	A	23333,5	51527,5		1	22 Lasi	Astia		Suureuna		1	0,5
978	A	23333,5	51527,5		1	22 Lasi	Ikkunalasi			Retusoitu	3	2
979	A	23333,5	51527,5		1	22 Lasi	Ikkunalasi				6	3
980	A	23333,5	51527,5		2	22 Lasi	Astia		Pohjareuna?		1	0,5
981	A	23333,5	51527,5		2	22 Lasi	Ikkunalasi			Retusoitu	1	0,5
982	A	23333,5	51528,5		1	01 Punasavi	Astia	Vati	Suureuna	Bolus	1	43
983	A	23333,5	51528,5		1	01 Punasavi	Astia				1	0,5
984	A	23333,5	51528,5		1	01 Punasavi	Astia				1	0,5
985	A	23333,5	51528,5		1	22 Lasi	Ikkunalasi		Reuna		1	1
986	A	23333,5	51528,5		1	22 Lasi	Ikkunalasi			Retusoitu	1	2
987	A	23333,5	51528,5		1	33 Pii	Pii				1	3
988	A	23333,5	51528,5		2	01 Punasavi	Astia				1	2
989	A	23333,5	51528,5		2	22 Lasi	Ikkunalasi?		Reuna		1	2
990	A	23333,5	51528,5		2	22 Lasi	Ikkunalasi				2	1
991	A	23333,5	51528,5		2	33 Pii	Pii				1	1
992	A	23333,5	51528,5		2	24 Luu	Palanut luu				2	2
993	A	23333,5	51528,5		3	01 Punasavi	Astia				1	5
994	A	23333,5	51528,5		3	22 Lasi	Ikkunalasi		Reuna		1	1
995	A	23333,5	51528,5		3	22 Lasi	Ikkunalasi			Retusoitu	1	0,5
996	A	23333,5	51528,5		3	22 Lasi	Ikkunalasi				5	3

KM	Alue	X	Y	Z	Krs	Materiaali	Laji	Tarkennus	Osa	Koristelu	Kpl	Paino
997	A	23333,5	51528,5		3	33 Pii	Pii				1	0,5
998	A	23333,5	51528,5		3	24 Luu	Palanut luu				2	0,5
999	A	23333,5	51529,5		0	01 Punasavi	Astia	Pata?	Kahva		1	9
1000	A	23333,5	51529,5		0	01 Punasavi	Astia				1	4
1001	A	23333,5	51529,5		1	01 Punasavi	Astia	Vati	Suureuna	Bolus	1	27
1002	A	23333,5	51529,5		1	01 Punasavi	Astia	Pata	Suureuna		1	14
1003	A	23333,5	51529,5		1	01 Punasavi	Astia		Suureuna		1	2
1004	A	23333,5	51529,5		1	01 Punasavi	Astia		Suureuna		1	4
1005	A	23333,5	51529,5		1	01 Punasavi	Astia		Suureuna		1	7
1006	A	23333,5	51529,5		1	01 Punasavi	Astia		Pohjareuna		1	81
1007	A	23333,5	51529,5		1	01 Punasavi	Astia	Vati		Bolus	1	8
1008	A	23333,5	51529,5		1	01 Punasavi	Astia				1	10
1009	A	23333,5	51529,5		1	01 Punasavi	Astia			Bolus	1	2
1010	A	23333,5	51529,5		1	01 Punasavi	Astia			Bolus	1	2
1011	A	23333,5	51529,5		1	01 Punasavi	Astia				1	3
1012	A	23333,5	51529,5		1	01 Punasavi	Astia				1	2
1013	A	23333,5	51529,5		1	01 Punasavi	Astia				1	1
1014	A	23333,5	51529,5		1	01 Punasavi	Astia				1	2
1015	A	23333,5	51529,5		1	01 Punasavi	Astia				1	1
1016	A	23333,5	51529,5		1	01 Punasavi	Astia				1	14
1017	A	23333,5	51529,5		1	01 Punasavi	Astia				1	1
1018	A	23333,5	51529,5		1	01 Punasavi	Astia				1	0,5

KM	Alue	X	Y	Z	Krs	Materiaali	Laji	Tarkennus	Osa	Koristelu	Kpl	Paino
1019	A	23333,5	51529,5		1	01 Punasavi	Astia				1	2
1020	A	23333,5	51529,5		1	02 Valkosavi	Astia		Suureuna		1	8
1021	A	23333,5	51529,5		1	02 Valkosavi	Astia				1	3
1022	A	23333,5	51529,5		1	02 Valkosavi	Astia				1	2
1023	A	23333,5	51529,5		1	02 Valkosavi	Astia				1	2
1024	A	23333,5	51529,5		1	02 Valkosavi	Astia				1	2
1025	A	23333,5	51529,5		1	22 Lasi	Astia	Passglas		Rihlaus, lasinauha	1	0,5
1026	A	23333,5	51529,5		1	22 Lasi	Astia	Passglas?		Rihlaus?	1	0,5
1027	A	23333,5	51529,5		1	22 Lasi	Ikkunalasi		Reuna		1	3
1028	A	23333,5	51529,5		1	22 Lasi	Ikkunalasi			Retusoitu	5	3
1029	A	23333,5	51529,5		1	22 Lasi	Ikkunalasi				8	6
1030	A	23333,5	51529,5		1	33 Pii	Pii				2	4
1031	A	23333,5	51529,5		1	24 Luu	Palanut luu				1	0,5
1032	A	23333,5	51529,5		2	02 Valkosavi	Liitupiippu		Varsi		1	2
1033	A	23333,5	51529,5		2	04 Kivitavara	Astia	Westerwald			1	16
1034	A	23333,5	51529,5		2	04 Kivitavara	Astia	Westerwald			1	6
1035	A	23333,5	51529,5		2	04 Kivitavara	Astia	Westerwald			1	2
1036	A	23333,5	51529,5		2	01 Punasavi	Astia	Vati	Suureuna	Bolus, kupariokside	1	47
1037	A	23333,5	51529,5		2	01 Punasavi	Astia	Vati	Suureuna		1	59
1038	A	23333,5	51529,5		2	01 Punasavi	Astia	Pata?	Suureuna		1	13
1039	A	23333,5	51529,5		2	01 Punasavi	Astia	Vati?	Suureuna	Bolus	1	9

KM	Alue	X	Y	Z	Krs	Materiaali	Laji	Tarkennus	Osa	Koristelu	Kpl	Paino
1040	A	23333,5	51529,5		2	01 Punasavi	Astia	Vati?	Suureuna	Bolus?	1	4
1041	A	23333,5	51529,5		2	01 Punasavi	Astia		Jalka		1	6
1042	A	23333,5	51529,5		2	01 Punasavi	Astia		Kansi?	Uurre	1	2
1043	A	23333,5	51529,5		2	01 Punasavi	Astia		Kansi?	Uurre	1	16
1044	A	23333,5	51529,5		2	01 Punasavi	Astia			Bolus	1	2
1045	A	23333,5	51529,5		2	01 Punasavi	Astia	Vati		Bolus	1	15
1046	A	23333,5	51529,5		2	01 Punasavi	Astia	Vati?		Bolus	1	9
1047	A	23333,5	51529,5		2	01 Punasavi	Astia	Vati?		Bolus, kuparioksidi	1	5
1048	A	23333,5	51529,5		2	01 Punasavi	Astia	Vati		Bolus	1	4
1049	A	23333,5	51529,5		2	01 Punasavi	Astia			Bolus	1	2
1050	A	23333,5	51529,5		2	01 Punasavi	Astia			Bolus	1	2
1051	A	23333,5	51529,5		2	01 Punasavi	Astia				1	7
1052	A	23333,5	51529,5		2	01 Punasavi	Astia				1	7
1053	A	23333,5	51529,5		2	01 Punasavi	Astia				1	4
1054	A	23333,5	51529,5		2	01 Punasavi	Astia				1	2
1055	A	23333,5	51529,5		2	01 Punasavi	Astia				1	6
1056	A	23333,5	51529,5		2	01 Punasavi	Astia				1	7
1057	A	23333,5	51529,5		2	01 Punasavi	Astia				1	5
1058	A	23333,5	51529,5		2	01 Punasavi	Astia				1	3
1059	A	23333,5	51529,5		2	01 Punasavi	Astia				1	4
1060	A	23333,5	51529,5		2	01 Punasavi	Astia				1	4
1061	A	23333,5	51529,5		2	01 Punasavi	Astia				1	2

KM	Alue	X	Y	Z	Krs	Materiaali	Laji	Tarkennus	Osa	Koristelu	Kpl	Paino
1062	A		23333,5	51529,5	2	01 Punasavi	Astia				1	2
1063	A		23333,5	51529,5	2	01 Punasavi	Astia				1	2
1064	A		23333,5	51529,5	2	01 Punasavi	Astia				1	1
1065	A		23333,5	51529,5	2	01 Punasavi	Astia			Bolus	1	5
1066	A		23333,5	51529,5	2	01 Punasavi	Astia				1	0,5
1067	A		23333,5	51529,5	2	01 Punasavi	Astia				1	2
1068	A		23333,5	51529,5	2	01 Punasavi	Astia				1	1
1069	A		23333,5	51529,5	2	01 Punasavi	Astia				1	2
1070	A		23333,5	51529,5	2	01 Punasavi	Astia				1	1
1071	A		23333,5	51529,5	2	01 Punasavi	Astia			Lasittamaton	1	2
1072	A		23333,5	51529,5	2	01 Punasavi	Astia			Engobe?	1	0,5
1073	A		23333,5	51529,5	2	01 Punasavi	Astia				2	0,5
1074	A		23333,5	51529,5	2	01 Punasavi	Astia				1	2
1075	A		23333,5	51529,5	2	01 Punasavi	Astia				1	10
1076	A		23333,5	51529,5	2	01 Punasavi	Astia				1	2
1077	A		23333,5	51529,5	2	02 Valkosavi	Astia		Suureuna		1	19
1078	A		23333,5	51529,5	2	02 Valkosavi	Astia		Kahva		1	7
1079	A		23333,5	51529,5	2	02 Valkosavi	Astia				2	22
1080	A		23333,5	51529,5	2	02 Valkosavi	Astia				2	6
1081	A		23333,5	51529,5	2	02 Valkosavi	Astia			Lasittamaton	1	2
1082	A		23333,5	51529,5	2	02 Valkosavi	Astia				1	2
1083	A		23333,5	51529,5	2	02 Valkosavi	Astia			Lasittamaton	1	3

KM	Alue	X	Y	Z	Krs	Materiaali	Laji	Tarkennus	Osa	Koristelu	Kpl	Paino
1084	A	23333,5	51529,5		2	02 Valkosavi	Astia				1	0,5
1085	A	23333,5	51529,5		2	22 Lasi	Astia		Jalka		1	0,5
1086	A	23333,5	51529,5		2	22 Lasi	Astia	Passglas		Rihlaus	1	0,5
1087	A	23333,5	51529,5		2	22 Lasi	Astia	Passglas		Rihlaus	1	0,5
1088	A	23333,5	51529,5		2	22 Lasi	Astia				1	0,5
1089	A	23333,5	51529,5		2	22 Lasi	Astia				3	0,5
1090	A	23333,5	51529,5		2	22 Lasi	Pullo				1	2
1091	A	23333,5	51529,5		2	22 Lasi	Ikkunalasi		Reuna		1	2
1092	A	23333,5	51529,5		2	22 Lasi	Ikkunalasi			Retusoitu	9	14
1093	A	23333,5	51529,5		2	22 Lasi	Ikkunalasi				14	6
1094	A	23333,5	51529,5		2	33 Pii	Palanut pii				2	24
1095	A	23333,5	51529,5		2	33 Pii	Pii				2	6
1096	A	23333,5	51529,5		2	24 Luu	Hammas				13	11
1097	A	23333,5	51529,5		2	24 Luu	Palanut luu				28	8
1098	A	23333,8	51529,48	8,51	3	08 Rauta	Solki				1	14
1099	A	23333,5	51529,5		3	08 Rauta	Veitsi		Terä		1	7
1100	A	23333,44	51529,25	8,49	3	08 Rauta	Varras				1	21
1101	A	23333,5	51529,5		3	01 Punasavi	Astia	Vati	Suureuna	Bolus, kuparioksidi	1	55
1102	A	23333,5	51529,5		3	01 Punasavi	Astia	Ruukku?	Suureuna	Sormipainann e	1	39
1103	A	23333,5	51529,5		3	01 Punasavi	Astia		Suureuna		1	13
1104	A	23333,5	51529,5		3	01 Punasavi	Astia		Suureuna		1	13

KM	Alue	X	Y	Z	Krs	Materiaali	Laji	Tarkennus	Osa	Koristelu	Kpl	Paino
1105	A	23333,5	51529,5		3	01 Punasavi	Astia		Suureuna		1	5
1106	A	23333,5	51529,5		3	01 Punasavi	Astia		Suureuna		1	10
1107	A	23333,5	51529,5		3	01 Punasavi	Astia		Suureuna		1	5
1108	A	23333,5	51529,5		3	01 Punasavi	Astia	Vati		Bolus, kuparioksidi	1	16
1109	A	23333,5	51529,5		3	01 Punasavi	Astia	Vati?		Bolus, kuparioksidi	1	16
1110	A	23333,5	51529,5		3	01 Punasavi	Astia	Vati		Bolus, kuparioksidi	1	15
1111	A	23333,5	51529,5		3	01 Punasavi	Astia	Vati		Bolus	1	6
1112	A	23333,5	51529,5		3	01 Punasavi	Astia			Bolus	1	3
1113	A	23333,5	51529,5		3	01 Punasavi	Astia				1	9
1114	A	23333,5	51529,5		3	01 Punasavi	Astia				1	44
1115	A	23333,5	51529,5		3	01 Punasavi	Astia				1	8
1116	A	23333,5	51529,5		3	01 Punasavi	Astia				1	8
1117	A	23333,5	51529,5		3	01 Punasavi	Astia				1	6
1118	A	23333,5	51529,5		3	01 Punasavi	Astia				2	10
1119	A	23333,5	51529,5		3	01 Punasavi	Astia				1	2
1120	A	23333,5	51529,5		3	01 Punasavi	Astia			Engobe?, lasittamaton	1	2
1121	A	23333,5	51529,5		3	01 Punasavi	Astia				1	2
1122	A	23333,5	51529,5		3	01 Punasavi	Astia				1	5
1123	A	23333,5	51529,5		3	01 Punasavi	Astia				2	4
1124	A	23333,5	51529,5		3	01 Punasavi	Astia				1	2

KM	Alue	X	Y	Z	Krs	Materiaali	Laji	Tarkennus	Osa	Koristelu	Kpl	Paino
1125	A	23333,5	51529,5		3	01 Punasavi	Astia				1	1
1126	A	23333,5	51529,5		3	01 Punasavi	Astia				1	2
1127	A	23333,5	51529,5		3	01 Punasavi	Astia				1	2
1128	A	23333,5	51529,5		3	01 Punasavi	Astia				1	2
1129	A	23333,5	51529,5		3	01 Punasavi	Astia				1	2
1130	A	23333,5	51529,5		3	01 Punasavi	Astia				1	1
1131	A	23333,5	51529,5		3	01 Punasavi	Astia				1	0,5
1132	A	23333,5	51529,5		3	01 Punasavi	Astia				1	1
1133	A	23333,5	51529,5		3	02 Valkosavi	Astia		Suureuna		1	4
1134	A	23333,5	51529,5		3	02 Valkosavi	Astia		Suureuna		1	5
1135	A	23333,5	51529,5		3	02 Valkosavi	Astia		Kahva		1	10
1136	A	23333,5	51529,5		3	02 Valkosavi	Astia				1	3
1137	A	23333,5	51529,5		3	02 Valkosavi	Astia				1	0,5
1138	A	23333,5	51529,5		3	02 Valkosavi	Astia				1	0,5
1139	A	23333,5	51529,5		3	02 Valkosavi	Astia				1	0,5
1140	A	23333,5	51529,5		3	06 Fajanssi	Astia				1	4
1141	A	23333,5	51529,5		3	22 Lasi	Astia	Passglas		Rihlaus?	3	0,5
1142	A	23333,5	51529,5		3	22 Lasi	Astia				1	0,5
1143	A	23333,5	51529,5		3	22 Lasi	Astia				1	0,5
1144	A	23333,5	51529,5		3	22 Lasi	Pullo				5	6
1145	A	23333,5	51529,5		3	22 Lasi	Ikkunalasi		Reuna		2	3
1146	A	23333,5	51529,5		3	22 Lasi	Ikkunalasi			Retusoitu	7	5

KM	Alue	X	Y	Z	Krs	Materiaali	Laji	Tarkennus	Osa	Koristelu	Kpl	Paino
1147	A		23333,5	51529,5	3	22 Lasi	Ikkunalasi				27	20
1148	A		23333,5	51529,5	3	33 Pii	Pii				1	0,5
1149	A		23333,5	51529,5	3	24 Luu	Hammas				1	0,5
1150	A		23333,5	51529,5	3	24 Luu	Palanut luu				36	12
1151	A		23333,5	51529,5	4	04 Kivitavara	Astia	Raeren?	Pohja ja kylki		1	12
1152	A		23333,5	51529,5	4	01 Punasavi	Astia	Pata	Kahva ja suureuna		1	95
1153	A		23333,5	51529,5	4	01 Punasavi	Astia	Pata	Suureuna		1	34
1154	A		23333,5	51529,5	4	01 Punasavi	Astia		Suureuna	Engobe?	1	14
1155	A		23333,5	51529,5	4	01 Punasavi	Astia		Suureuna		1	22
1156	A		23333,5	51529,5	4	01 Punasavi	Astia	Vati	Suureuna	Bolus	1	18
1157	A		23333,5	51529,5	4	01 Punasavi	Astia		Suureuna	Bolus?	1	15
1158	A		23333,5	51529,5	4	01 Punasavi	Astia		Suureuna	Bolus	1	9
1159	A		23333,5	51529,5	4	01 Punasavi	Astia		Suureuna		1	10
1160	A		23333,5	51529,5	4	01 Punasavi	Astia	Vati	Pohjareuna	Bolus, kuparioksidi	1	22
1161	A		23333,5	51529,5	4	01 Punasavi	Astia			Bolus, kuparioksidi	2	60
1162	A		23333,5	51529,5	4	01 Punasavi	Astia				4	26
1163	A		23333,5	51529,5	4	01 Punasavi	Astia				1	13
1164	A		23333,5	51529,5	4	01 Punasavi	Astia				1	7
1165	A		23333,5	51529,5	4	01 Punasavi	Astia				1	7
1166	A		23333,5	51529,5	4	01 Punasavi	Astia				1	5
1167	A		23333,5	51529,5	4	01 Punasavi	Astia				1	4

KM	Alue	X	Y	Z	Krs	Materiaali	Laji	Tarkennus	Osa	Koristelu	Kpl	Paino
1168	A	23333,5	51529,5		4	01 Punasavi	Astia				1	4
1169	A	23333,5	51529,5		4	01 Punasavi	Astia				1	5
1170	A	23333,5	51529,5		4	01 Punasavi	Astia				1	2
1171	A	23333,5	51529,5		4	01 Punasavi	Astia				1	2
1172	A	23333,5	51529,5		4	01 Punasavi	Astia				1	2
1173	A	23333,5	51529,5		4	01 Punasavi	Astia			Engobe	1	7
1174	A	23333,5	51529,5		4	02 Valkosavi	Astia		Suureuna		1	3
1175	A	23333,5	51529,5		4	02 Valkosavi	Astia		Suureuna		1	3
1176	A	23333,5	51529,5		4	05 Majolika	Astia				1	2
1177	A	23333,5	51529,5		4	05 Majolika	Astia				1	2
1178	A	23333,5	51529,5		4	22 Lasi	Ikkunalasi			Retusoitu	3	7
1179	A	23333,5	51529,5		4	22 Lasi	Ikkunalasi				15	11
1180	A	23333,5	51529,5		4	24 Luu	Hammas				5	3
1181	A	23333,5	51529,5		4	24 Luu	Palanut luu				2	0,5
1182	A	23333,5	51529,5		5	01 Punasavi	Astia		Suureuna		1	8
1183	A	23333,5	51529,5		5	01 Punasavi	Astia				1	4
1184	A	23333,5	51529,5		5	01 Punasavi	Astia				1	7
1185	A	23333,5	51529,5		5	01 Punasavi	Astia				1	3
1186	A	23333,5	51529,5		5	01 Punasavi	Astia				1	2
1187	A	23333,5	51529,5		5	22 Lasi	Ikkunalasi				1	0,5
1188	A	23333,5	51529,5		5	24 Luu	Palanut luu				2	4
1189	A	23333,5	51530,5		1	09 Pronssi	Rengasneula?				1	2

KM	Alue	X	Y	Z	Krs	Materiaali	Laji	Tarkennus	Osa	Koristelu	Kpl	Paino
1190	A	23333,5	51530,5		1	04 Kivitavara	Astia				1	0,5
1191	A	23333,5	51530,5		1	01 Punasavi	Astia		Suureuna		1	5
1192	A	23333,5	51530,5		1	01 Punasavi	Astia		Suureuna		1	6
1193	A	23333,5	51530,5		1	01 Punasavi	Astia		Suureuna		1	3
1194	A	23333,5	51530,5		1	01 Punasavi	Astia		Suureuna		1	
1195	A	23333,5	51530,5		1	01 Punasavi	Astia			Bolus, kuparioksidi	1	6
1196	A	23333,5	51530,5		1	01 Punasavi	Astia				1	3
1197	A	23333,5	51530,5		1	01 Punasavi	Astia				1	2
1198	A	23333,5	51530,5		1	01 Punasavi	Astia				1	5
1199	A	23333,5	51530,5		1	01 Punasavi	Astia				1	7
1200	A	23333,5	51530,5		1	01 Punasavi	Astia			Engobe	1	4
1201	A	23333,5	51530,5		1	01 Punasavi	Astia			Engobe	1	4
1202	A	23333,5	51530,5		1	01 Punasavi	Astia			Engobe	1	4
1203	A	23333,5	51530,5		1	01 Punasavi	Astia				1	6
1204	A	23333,5	51530,5		1	01 Punasavi	Astia				1	3
1205	A	23333,5	51530,5		1	01 Punasavi	Astia				1	2
1206	A	23333,5	51530,5		1	01 Punasavi	Astia			Engobe	1	2
1207	A	23333,5	51530,5		1	01 Punasavi	Astia				1	1
1208	A	23333,5	51530,5		1	01 Punasavi	Astia				1	1
1209	A	23333,5	51530,5		1	01 Punasavi	Astia				1	2
1210	A	23333,5	51530,5		1	01 Punasavi	Astia				1	2
1211	A	23333,5	51530,5		1	01 Punasavi	Astia			Bolus	1	1

KM	Alue	X	Y	Z	Krs	Materiaali	Laji	Tarkennus	Osa	Koristelu	Kpl	Paino
1212	A	23333,5	51530,5		1	01 Punasavi	Astia				1	0,5
1213	A	23333,5	51530,5		1	01 Punasavi	Astia				1	0,5
1214	A	23333,5	51530,5		1	02 Valkosavi	Astia		Suureuna		1	7
1215	A	23333,5	51530,5		1	02 Valkosavi	Astia				1	4
1216	A	23333,5	51530,5		1	02 Valkosavi	Astia				1	2
1217	A	23333,5	51530,5		1	02 Valkosavi	Astia				1	2
1218	A	23333,5	51530,5		1	02 Valkosavi	Astia				1	2
1219	A	23333,5	51530,5		1	02 Valkosavi	Astia				1	3
1220	A	23333,5	51530,5		1	02 Valkosavi	Astia				1	1
1221	A	23333,5	51530,5		1	02 Valkosavi	Astia				1	0,5
1222	A	23333,5	51530,5		1	02 Valkosavi	Astia				1	1
1223	A	23333,5	51530,5		1	22 Lasi	Astia	Passglas	Jalka		1	0,5
1224	A	23333,5	51530,5		1	22 Lasi	Astia		Jalka		1	0,5
1225	A	23333,5	51530,5		1	22 Lasi	Astia		Jalka		1	0,5
1226	A	23333,5	51530,5		1	22 Lasi	Astia	Passglas		Lasinauha	1	0,5
1227	A	23333,5	51530,5		1	22 Lasi	Astia	Passglas		Rihlattu	1	0,5
1228	A	23333,5	51530,5		1	22 Lasi	Astia				1	0,5
1229	A	23333,5	51530,5		1	22 Lasi	Astia				1	0,5
1230	A	23333,5	51530,5		1	22 Lasi	Astia		Jalka?		1	0,5
1231	A	23333,5	51530,5		1	22 Lasi	Ikkunalasi			Retusoitu	7	11
1232	A	23333,5	51530,5		1	22 Lasi	Ikkunalasi				18	8
1233	A	23333,5	51530,5		1	33 Pii	Pii				1	1

KM	Alue	X	Y	Z	Krs	Materiaali	Laji	Tarkennus	Osa	Koristelu	Kpl	Paino
1234	A	23333,5	51530,5		1	24 Luu	Palamut luu				13	5
1235	A	23333,5	51530,5		2	02 Valkosavi	Liitupiippu		Varsi		2	3
1236	A	23333,11	51530,43	8,56	2	04 Kivitavara	Astia	Westerwald			1	9
1237	A	23333,5	51530,5		2	04 Kivitavara	Astia	Raeren/Bartmann			1	1
1238	A	23333,5	51530,5		2	04 Kivitavara	Astia	Raeren?			1	7
1239	A	23333,5	51530,5		2	04 Kivitavara	Astia	Raeren?			1	1
1240	A	23333,5	51530,5		2	01 Punasavi	Astia	Vati	Suureuna	Bolus	1	12
1241	A	23333,5	51530,5		2	01 Punasavi	Astia			Bolus	1	3
1242	A	23333,5	51530,5		2	01 Punasavi	Astia			Bolus	1	2
1243	A	23333,5	51530,5		2	01 Punasavi	Astia			Bolus	1	1
1244	A	23333,5	51530,5		2	01 Punasavi	Astia			Bolus	1	0,5
1245	A	23333,5	51530,5		2	01 Punasavi	Astia			Bolus	2	0,5
1246	A	23333,5	51530,5		2	01 Punasavi	Astia			Bolus	1	1
1247	A	23333,5	51530,5		2	01 Punasavi	Astia				1	1
1248	A	23333,5	51530,5		2	01 Punasavi	Astia				1	5
1249	A	23333,5	51530,5		2	01 Punasavi	Astia				1	6
1250	A	23333,5	51530,5		2	01 Punasavi	Astia				1	5
1251	A	23333,5	51530,5		2	01 Punasavi	Astia				1	6
1252	A	23333,5	51530,5		2	01 Punasavi	Astia				1	4
1253	A	23333,5	51530,5		2	01 Punasavi	Astia				1	3
1254	A	23333,5	51530,5		2	01 Punasavi	Astia				1	2
1255	A	23333,5	51530,5		2	01 Punasavi	Astia				1	3

KM	Alue	X	Y	Z	Krs	Materiaali	Laji	Tarkennus	Osa	Koristelu	Kpl	Paino
1256	A	23333,5	51530,5		2	01 Punasavi	Astia			Bolus?	1	3
1257	A	23333,5	51530,5		2	01 Punasavi	Astia				1	3
1258	A	23333,5	51530,5		2	01 Punasavi	Astia			Engobe	1	1
1259	A	23333,5	51530,5		2	01 Punasavi	Astia				1	4
1260	A	23333,5	51530,5		2	01 Punasavi	Astia				1	1
1261	A	23333,5	51530,5		2	01 Punasavi	Astia				1	1
1262	A	23333,5	51530,5		2	01 Punasavi	Astia				1	0,5
1263	A	23333,5	51530,5		2	01 Punasavi	Astia			Engobe	1	0,5
1264	A	23333,5	51530,5		2	02 Valkosavi	Astia		Suureuna		1	25
1265	A	23333,5	51530,5		2	02 Valkosavi	Astia				1	4
1266	A	23333,5	51530,5		2	02 Valkosavi	Astia				1	0,5
1267	A	23333,5	51530,5		2	02 Valkosavi	Astia				1	12
1268	A	23333,5	51530,5		2	02 Valkosavi	Astia				1	0,5
1269	A	23333,5	51530,5		2	02 Valkosavi	Astia				1	0,5
1270	A	23333,5	51530,5		2	02 Valkosavi	Astia				1	0,5
1271	A	23333,5	51530,5		2	22 Lasi	Astia	Passglas			1	0,5
1272	A	23333,5	51530,5		2	22 Lasi	Astia	Passglas		Lasinauha	1	0,5
1273	A	23333,5	51530,5		2	22 Lasi	Astia				1	0,5
1274	A	23333,5	51530,5		2	22 Lasi	Astia				1	0,5
1275	A	23333,5	51530,5		2	22 Lasi	Astia				4	0,5
1276	A	23333,5	51530,5		2	22 Lasi	Pullo				2	6
1277	A	23333,5	51530,5		2	22 Lasi	Ikkunalasi			Retusoitu	3	3

KM	Alue	X	Y	Z	Krs	Materiaali	Laji	Tarkennus	Osa	Koristelu	Kpl	Paino
1278	A	23333,5	51530,5		2	22 Lasi	Ikkunalasi				16	9
1279	A	23333,5	51530,5		2	33 Pii	Pii				4	4
1280	A	23333,5	51530,5		2	24 Luu	Hammas				1	2
1281	A	23333,5	51530,5		2	24 Luu	Palanut luu				26	11
1282	A	23333,5	51530,5		3	07 Hopea	Raha	Laskuraha, 1600- l. Henrik IV?			1	1
1283	A	23333,5	51530,5		3	08 Rauta	Jäärauta				1	19
1284	A	23333,5	51530,5		3	04 Kivitavara	Astia	Raeren?			1	3
1285	A	23333,5	51530,5		3	04 Kivitavara	Astia	Raeren			1	5
1286	A	23333,5	51530,5		3	04 Kivitavara	Astia	Westerwald			1	0,5
1287	A	23333,5	51530,5		3	04 Kivitavara	Astia	Westerwald			1	1
1288	A	23333,5	51530,5		3	01 Punasavi	Astia		Suureuna		1	8
1289	A	23333,5	51530,5		3	01 Punasavi	Astia		Suureuna		1	1
1290	A	23333,5	51530,5		3	01 Punasavi	Astia		Suureuna		1	4
1291	A	23333,5	51530,5		3	01 Punasavi	Astia		Suureuna		1	4
1292	A	23333,5	51530,5		3	01 Punasavi	Astia		Suureuna		1	2
1293	A	23333,5	51530,5		3	01 Punasavi	Astia		Suureuna	Engobe	1	24
1294	A	23333,5	51530,5		3	01 Punasavi	Astia		Suureuna		1	10
1295	A	23333,5	51530,5		3	01 Punasavi	Astia	Keittoastia	Jalka ja pohja		1	204
1296	A	23333,5	51530,5		3	01 Punasavi	Astia		Jalka		1	95
1297	A	23333,5	51530,5		3	01 Punasavi	Astia	Vati		Bolus	1	22
1298	A	23333,5	51530,5		3	01 Punasavi	Astia			Bolus	1	6
1299	A	23333,5	51530,5		3	01 Punasavi	Astia			Bolus	1	16

KM	Alue	X	Y	Z	Krs	Materiaali	Laji	Tarkennus	Osa	Koristelu	Kpl	Paino
1300	A	23333,5	51530,5		3	01 Punasavi	Astia			Bolus	1	4
1301	A	23333,5	51530,5		3	01 Punasavi	Astia			Bolus	1	1
1302	A	23333,5	51530,5		3	01 Punasavi	Astia			Bolus	1	3
1303	A	23333,5	51530,5		3	01 Punasavi	Astia			Bolus	1	1
1304	A	23333,5	51530,5		3	01 Punasavi	Astia			Bolus	1	1
1305	A	23333,5	51530,5		3	01 Punasavi	Astia			Bolus	1	2
1306	A	23333,5	51530,5		3	01 Punasavi	Astia			Bolus, kuparioksidi	1	2
1307	A	23333,5	51530,5		3	01 Punasavi	Astia			Bolus, kuparioksidi	1	2
1308	A	23333,5	51530,5		3	01 Punasavi	Astia				1	7
1309	A	23333,5	51530,5		3	01 Punasavi	Astia				2	7
1310	A	23333,5	51530,5		3	01 Punasavi	Astia				1	16
1311	A	23333,5	51530,5		3	01 Punasavi	Astia				1	7
1312	A	23333,5	51530,5		3	01 Punasavi	Astia				1	4
1313	A	23333,5	51530,5		3	01 Punasavi	Astia				1	3
1314	A	23333,5	51530,5		3	01 Punasavi	Astia				1	19
1315	A	23333,5	51530,5		3	01 Punasavi	Astia				1	2
1316	A	23333,5	51530,5		3	01 Punasavi	Astia			Engobe	1	3
1317	A	23333,5	51530,5		3	01 Punasavi	Astia				1	3
1318	A	23333,5	51530,5		3	01 Punasavi	Astia				1	2
1319	A	23333,5	51530,5		3	01 Punasavi	Astia				1	3
1320	A	23333,5	51530,5		3	01 Punasavi	Astia				1	2

KM	Alue	X	Y	Z	Krs	Materiaali	Laji	Tarkennus	Osa	Koristelu	Kpl	Paino
1321	A	23333,5	51530,5		3	01 Punasavi	Astia				1	2
1322	A	23333,5	51530,5		3	01 Punasavi	Astia				1	2
1323	A	23333,5	51530,5		3	01 Punasavi	Astia				1	7
1324	A	23333,5	51530,5		3	01 Punasavi	Astia				1	7
1325	A	23333,5	51530,5		3	01 Punasavi	Astia				1	1
1326	A	23333,5	51530,5		3	01 Punasavi	Astia				1	4
1327	A	23333,5	51530,5		3	01 Punasavi	Astia				1	0,5
1328	A	23333,5	51530,5		3	01 Punasavi	Astia			Engobe	1	1
1329	A	23333,5	51530,5		3	01 Punasavi	Astia				1	2
1330	A	23333,5	51530,5		3	02 Valkosavi	Astia		Pohjareuna		1	24
1331	A	23333,5	51530,5		3	02 Valkosavi	Astia			Engobe	2	2
1332	A	23333,5	51530,5		3	02 Valkosavi	Astia				1	2
1333	A	23333,5	51530,5		3	02 Valkosavi	Astia				1	5
1334	A	23333,5	51530,5		3	02 Valkosavi	Astia				1	2
1335	A	23333,5	51530,5		3	02 Valkosavi	Astia			Engobe	1	0,5
1336	A	23333,5	51530,5		3	02 Valkosavi	Astia				1	1
1337	A	23333,5	51530,5		3	02 Valkosavi	Astia				1	0,5
1338	A	23333,5	51530,5		3	05 Majolika	Astia				5	7
1339	A	23333,5	51530,5		3	06 Fajanssi	Astia				7	0,5
1340	A	23333,5	51530,5		3	22 Lasi	Astia		Jalka		1	0,5
1341	A	23333,5	51530,5		3	22 Lasi	Astia		Jalka		1	0,5
1342	A	23333,5	51530,5		3	22 Lasi	Astia		Jalka		1	0,5

KM	Alue	X	Y	Z	Krs	Materiaali	Laji	Tarkennus	Osa	Koristelu	Kpl	Paino
1343	A	23333,5	51530,5		3	22 Lasi	Astia			Nyppy	1	1
1344	A	23333,5	51530,5		3	22 Lasi	Astia	Passglas		Rihlaus	2	0,5
1345	A	23333,5	51530,5		3	22 Lasi	Astia			Retusoitu	1	1
1346	A	23333,5	51530,5		3	22 Lasi	Astia				1	0,5
1347	A	23333,5	51530,5		3	22 Lasi	Pullo				3	2
1348	A	23333,5	51530,5		3	22 Lasi	Ikkunalasi			Retusoitu	5	5
1349	A	23333,5	51530,5		3	22 Lasi	Ikkunalasi				15	13
1350	A	23333,5	51530,5		3	33 Pii	Palanut pii				1	2
1351	A	23333,5	51530,5		3	33 Pii	Pii				4	4
1352	A	23333,5	51530,5		3	24 Luu	Hammas				30	16
1353	A	23333,5	51530,5		3	24 Luu	Palanut luu				52	18
1354	A	23333,5	51530,5		4	01 Punasavi	Astia	Vati	Suureuna	Engobe, punasavi, kuparioksidi	1	21
1355	A	23333,5	51530,5		4	01 Punasavi	Astia		Suureuna		2	13
1356	A	23333,5	51530,5		4	01 Punasavi	Astia		Suureuna		1	10
1357	A	23333,5	51530,5		4	01 Punasavi	Astia		Suureuna		1	5
1358	A	23333,5	51530,5		4	01 Punasavi	Astia		Suureuna	Engobe	1	3
1359	A	23333,5	51530,5		4	01 Punasavi	Astia	Pata		Jalka ja pohja	1	60
1360	A	23333,5	51530,5		4	01 Punasavi	Astia	Pata		Jalka ja pohja	1	43
1361	A	23333,5	51530,5		4	01 Punasavi	Astia	Pata?		Jalka ja pohja	1	23
1362	A	23333,5	51530,5		4	01 Punasavi	Astia	Vati?		Engobe,kohov iiva, uurre	1	7
1363	A	23333,5	51530,5		4	01 Punasavi	Astia	Vati?		Bolus	1	14

KM	Alue	X	Y	Z	Krs	Materiaali	Laji	Tarkennus	Osa	Koristelu	Kpl	Paino
1364	A	23333,5	51530,5		4	01 Punasavi	Astia				1	12
1365	A	23333,5	51530,5		4	01 Punasavi	Astia				1	26
1366	A	23333,5	51530,5		4	01 Punasavi	Astia			Engobe	1	6
1367	A	23333,5	51530,5		4	01 Punasavi	Astia				1	6
1368	A	23333,5	51530,5		4	01 Punasavi	Astia				1	4
1369	A	23333,5	51530,5		4	01 Punasavi	Astia				1	5
1370	A	23333,5	51530,5		4	01 Punasavi	Astia				1	1
1371	A	23333,5	51530,5		4	01 Punasavi	Astia				2	28
1372	A	23333,5	51530,5		4	01 Punasavi	Astia				1	14
1373	A	23333,5	51530,5		4	01 Punasavi	Astia				1	6
1374	A	23333,5	51530,5		4	01 Punasavi	Astia				1	9
1375	A	23333,5	51530,5		4	01 Punasavi	Astia				1	7
1376	A	23333,5	51530,5		4	01 Punasavi	Astia				1	4
1377	A	23333,5	51530,5		4	01 Punasavi	Astia				1	6
1378	A	23333,5	51530,5		4	01 Punasavi	Astia				1	2
1379	A	23333,5	51530,5		4	01 Punasavi	Astia				1	4
1380	A	23333,5	51530,5		4	01 Punasavi	Astia				1	12
1381	A	23333,5	51530,5		4	01 Punasavi	Astia			Engobe?	1	5
1382	A	23333,5	51530,5		4	01 Punasavi	Astia				1	2
1383	A	23333,5	51530,5		4	01 Punasavi	Astia				1	6
1384	A	23333,5	51530,5		4	01 Punasavi	Astia				2	4
1385	A	23333,5	51530,5		4	01 Punasavi	Astia				1	3

KM	Alue	X	Y	Z	Krs	Materiaali	Laji	Tarkennus	Osa	Koristelu	Kpl	Paino
1386	A	23333,5	51530,5		4	01 Punasavi	Astia				1	5
1387	A	23333,5	51530,5		4	01 Punasavi	Astia				1	2
1388	A	23333,5	51530,5		4	01 Punasavi	Astia				1	1
1389	A	23333,5	51530,5		4	01 Punasavi	Astia				1	1
1390	A	23333,5	51530,5		4	01 Punasavi	Astia				1	0,5
1391	A	23333,5	51530,5		4	01 Punasavi	Astia				1	0,5
1392	A	23333,5	51530,5		4	01 Punasavi	Astia				1	0,5
1393	A	23333,5	51530,5		4	01 Punasavi	Astia				1	2
1394	A	23333,5	51530,5		4	01 Punasavi	Astia				1	0,5
1395	A	23333,5	51530,5		4	02 Valkosavi	Astia	Kulho?			1	20
1396	A	23333,5	51530,5		4	22 Lasi	Astia	Passglas	Jalka		1	2
1397	A	23333,5	51530,5		4	22 Lasi	Astia	Passglas	Jalka		1	3
1398	A	23333,5	51530,5		4	22 Lasi	Astia	Passglas		Rihlaus	1	0,5
1399	A	23333,5	51530,5		4	22 Lasi	Astia	Passglas?		Lasinauha	1	0,5
1400	A	23333,5	51530,5		4	22 Lasi	Astia				1	0,5
1401	A	23333,5	51530,5		4	22 Lasi	Astia				1	0,5
1402	A	23333,5	51530,5		4	22 Lasi	Pullo?		Pohja?		1	4
1403	A	23333,5	51530,5		4	22 Lasi	Pullo				1	0,5
1404	A	23333,5	51530,5		4	22 Lasi	Pullo				4	5
1405	A	23333,5	51530,5		4	22 Lasi	Ikkunalasi			Retusoitu, punaiseksi ja siniseksi maalattu	1	0,5
1406	A	23333,5	51530,5		4	22 Lasi	Ikkunalasi			Retusoitu	6	9

KM	Alue	X	Y	Z	Krs	Materiaali	Laji	Tarkennus	Osa	Koristelu	Kpl	Paino
1407	A	23333,5	51530,5		4	22 Lasi	Ikkunalasi				13	5
1408	A	23333,5	51530,5		4	33 Pii	Pii				2	4
1409	A	23333,5	51530,5		4	24 Luu	Palamut luu				29	13
1410	A	23333,5	51530,5		5	08 Rauta	Neula				1	0,5
1411	A	23333,5	51530,5		5	01 Punasavi	Astia	Pata	Suureuna		1	32
1412	A	23333,5	51530,5		5	01 Punasavi	Astia	Pata?	Suureuna		1	20
1413	A	23333,5	51530,5		5	01 Punasavi	Astia				1	2
1414	A	23333,5	51530,5		5	02 Valkosavi	Astia				1	3
1415	A	23333,5	51530,5		5	22 Lasi	Astia				1	0,5
1416	A	23333,5	51530,5		5	22 Lasi	Ikkunalasi			Retusoitu	1	3
1417	A	23333,5	51530,5		5	22 Lasi	Ikkunalasi				10	5
1418	A	23333,5	51530,5		5	33 Pii	Pii				3	5
1419	A	23333,5	51530,5		5	24 Luu	Palamut luu				8	3
1420	A	23333,5	51531,5		1	08 Rauta	Veitsi	Pöytäveitsi			1	12
1421	A	23333,5	51531,5		1	08 Rauta	Veitsi	Pöytäveitsi			1	8
1422	A	23333,5	51531,5		1	01 Punasavi	Astia		Suureuna		1	6
1423	A	23333,5	51531,5		1	01 Punasavi	Astia		Suureuna		1	6
1424	A	23333,5	51531,5		1	01 Punasavi	Astia		Suureuna		1	5
1425	A	23333,5	51531,5		1	01 Punasavi	Astia	Pata	Jalka		1	21
1426	A	23333,5	51531,5		1	01 Punasavi	Astia			Bolus	1	13
1427	A	23333,5	51531,5		1	01 Punasavi	Astia				1	8
1428	A	23333,5	51531,5		1	01 Punasavi	Astia				1	5

KM	Alue	X	Y	Z	Krs	Materiaali	Laji	Tarkennus	Osa	Koristelu	Kpl	Paino
1429	A	23333,5	51531,5		1	01 Punasavi	Astia				1	3
1430	A	23333,5	51531,5		1	01 Punasavi	Astia				1	2
1431	A	23333,5	51531,5		1	01 Punasavi	Astia				1	2
1432	A	23333,5	51531,5		1	01 Punasavi	Astia				1	2
1433	A	23333,5	51531,5		1	01 Punasavi	Astia				1	0,5
1434	A	23333,5	51531,5		1	01 Punasavi	Astia				1	0,5
1435	A	23333,5	51531,5		1	01 Punasavi	Astia			Engobe	1	1
1436	A	23333,5	51531,5		1	01 Punasavi	Astia			Engobe	1	0,5
1437	A	23333,5	51531,5		1	02 Valkosavi	Astia			Punasavi	1	2
1438	A	23333,5	51531,5		1	02 Valkosavi	Astia				1	6
1439	A	23333,5	51531,5		1	02 Valkosavi	Astia				1	2
1440	A	23333,5	51531,5		1	02 Valkosavi	Astia				2	3
1441	A	23333,5	51531,5		1	02 Valkosavi	Astia				1	0,5
1442	A	23333,5	51531,5		1	05 Majolika	Astia				1	7
1443	A	23333,5	51531,5		1	22 Lasi	Astia		Suureuna		1	0,5
1444	A	23333,5	51531,5		1	22 Lasi	Astia		Jalka		1	0,5
1445	A	23333,5	51531,5		1	22 Lasi	Astia	Passglas		Rihlaus	1	0,5
1446	A	23333,5	51531,5		1	22 Lasi	Astia				1	0,5
1447	A	23333,5	51531,5		1	22 Lasi	Pullo				2	9
1448	A	23333,5	51531,5		1	22 Lasi	Ikkunalasi		Reuna		1	0,5
1449	A	23333,5	51531,5		1	22 Lasi	Ikkunalasi			Retusoitu	3	3
1450	A	23333,5	51531,5		1	22 Lasi	Ikkunalasi				10	5

KM	Alue	X	Y	Z	Krs	Materiaali	Laji	Tarkennus	Osa	Koristelu	Kpl	Paino
1451	A		23333,5	51531,5	1	33 Pii	Pii				3	3
1452	A		23333,5	51531,5	1	24 Luu	Hammas				6	6
1453	A		23333,5	51531,5	1	24 Luu	Palanut luu				21	8
1454	A		23333,5	51531,5	2	04 Kivitavara	Astia	Raeren			1	6
1455	A		23333,5	51531,5	2	04 Kivitavara	Astia	Westerwald			1	1
1456	A		23333,5	51531,5	2	01 Punasavi	Astia		Suureuna		1	3
1457	A		23333,5	51531,5	2	01 Punasavi	Astia	Pata	Jalka		1	34
1458	A		23333,5	51531,5	2	01 Punasavi	Astia			Bolus	1	4
1459	A		23333,5	51531,5	2	01 Punasavi	Astia				1	4
1460	A		23333,5	51531,5	2	01 Punasavi	Astia				1	0,5
1461	A		23333,5	51531,5	2	01 Punasavi	Astia				1	5
1462	A		23333,5	51531,5	2	01 Punasavi	Astia				1	2
1463	A		23333,5	51531,5	2	01 Punasavi	Astia				1	3
1464	A		23333,5	51531,5	2	01 Punasavi	Astia				1	3
1465	A		23333,5	51531,5	2	01 Punasavi	Astia				1	2
1466	A		23333,5	51531,5	2	03 Harmaasavi	Astia		Suureuna	Lasittamaton	1	16
1467	A		23333,5	51531,5	2	02 Valkosavi	Astia				1	3
1468	A		23333,5	51531,5	2	02 Valkosavi	Astia				1	5
1469	A		23333,5	51531,5	2	22 Lasi	Astia	Passglas	Jalka		1	0,5
1470	A		23333,5	51531,5	2	22 Lasi	Pullo				4	13
1471	A		23333,5	51531,5	2	22 Lasi	Ikkunalasi			Retusoitu	3	4
1472	A		23333,5	51531,5	2	22 Lasi	Ikkunalasi				4	4

KM	Alue	X	Y	Z	Krs	Materiaali	Laji	Tarkennus	Osa	Koristelu	Kpl	Paino
1473	A	23333,5	51531,5		2	24 Luu	Hammas				3	0,5
1474	A	23333,5	51531,5		2	24 Luu	Luu				5	3
1475	A	23333,5	51531,5		3	02 Valkosavi	Liitupiippu		Varsi		1	2
1476	A	23333,5	51531,5		3	01 Punasavi	Astia		Jalka ja pohja	Engobe?	1	31
1477	A	23333,5	51531,5		3	01 Punasavi	Astia	Pata	Jalka ja pohja		1	49
1478	A	23333,5	51531,5		3	01 Punasavi	Astia	Pata	Jalka		1	11
1479	A	23333,5	51531,5		3	01 Punasavi	Astia	Vati?		Bolus, kuparioksidi	1	5
1480	A	23333,5	51531,5		3	01 Punasavi	Astia			Engobe	1	8
1481	A	23333,5	51531,5		3	01 Punasavi	Astia			Engobe	1	6
1482	A	23333,5	51531,5		3	01 Punasavi	Astia				1	1
1483	A	23333,5	51531,5		3	01 Punasavi	Astia				1	2
1484	A	23333,5	51531,5		3	01 Punasavi	Astia				1	6
1485	A	23333,5	51531,5		3	01 Punasavi	Astia				1	5
1486	A	23333,5	51531,5		3	01 Punasavi	Astia				1	3
1487	A	23333,5	51531,5		3	01 Punasavi	Astia				1	2
1488	A	23333,5	51531,5		3	01 Punasavi	Astia				1	3
1489	A	23333,5	51531,5		3	01 Punasavi	Astia				1	3
1490	A	23333,5	51531,5		3	01 Punasavi	Astia				1	2
1491	A	23333,5	51531,5		3	01 Punasavi	Astia				1	1
1492	A	23333,5	51531,5		3	01 Punasavi	Astia				1	1
1493	A	23333,5	51531,5		3	01 Punasavi	Astia				1	3
1494	A	23333,5	51531,5		3	01 Punasavi	Astia				1	3

KM	Alue	X	Y	Z	Krs	Materiaali	Laji	Tarkennus	Osa	Koristelu	Kpl	Paino
1495	A	23333,5	51531,5		3	01 Punasavi	Astia				1	1
1496	A	23333,5	51531,5		3	01 Punasavi	Astia				1	0,5
1497	A	23333,5	51531,5		3	02 Valkosavi	Astia				2	7
1498	A	23333,5	51531,5		3	02 Valkosavi	Astia				1	10
1499	A	23333,5	51531,5		3	02 Valkosavi	Astia				1	3
1500	A	23333,5	51531,5		3	22 Lasi	Astia	Passglas	Jalka		1	0,5
1501	A	23333,5	51531,5		3	22 Lasi	Astia	Passglas?			1	0,5
1502	A	23333,5	51531,5		3	22 Lasi	Astia				1	0,5
1503	A	23333,5	51531,5		3	22 Lasi	Astia			Rihlaus	1	0,5
1504	A	23333,5	51531,5		3	22 Lasi	Astia				3	4
1505	A	23333,5	51531,5		3	22 Lasi	Pullo		Pohja		1	10
1506	A	23333,5	51531,5		3	22 Lasi	Pullo				1	1
1507	A	23333,5	51531,5		3	22 Lasi	Ikkunalasi				5	4
1508	A	23333,5	51531,5		3	24 Luu	Hammas				19	16
1509	A	23333,5	51531,5		3	24 Luu	Palamut luu				7	3
1510	A	23333,5	51531,5		3	22 Lasi	Kuona				2	20
1511	A	23333,5	51531,5		4	08 Rauta	Aseen lukko	Piilukko, 1600-l. loppupuoli			1	265
1512	A	23333,5	51531,5		4	01 Punasavi	Astia		Suureuna		1	11
1513	A	23333,5	51531,5		4	01 Punasavi	Astia		Suureuna		1	12
1514	A	23333,5	51531,5		4	01 Punasavi	Astia	Pata	Kahva		1	39
1515	A	23333,5	51531,5		4	01 Punasavi	Astia				1	8
1516	A	23333,5	51531,5		4	01 Punasavi	Astia				1	4

KM	Alue	X	Y	Z	Krs	Materiaali	Laji	Tarkennus	Osa	Koristelu	Kpl	Paino
1517	A	23333,5	51531,5		4	01 Punasavi	Astia				1	3
1518	A	23333,5	51531,5		4	01 Punasavi	Astia				1	2
1519	A	23333,5	51531,5		4	02 Valkosavi	Astia				1	1
1520	A	23333,5	51531,5		4	22 Lasi	Astia	Passglas	Jalka		3	3
1521	A	23333,5	51531,5		4	22 Lasi	Astia	Passglas			1	0,5
1522	A	23333,5	51531,5		4	22 Lasi	Astia				1	0,5
1523	A	23333,5	51531,5		4	22 Lasi	Pullo				2	3
1524	A	23333,5	51531,5		4	22 Lasi	Ikkunalasi				2	0,5
1525	A	23333,5	51531,5		4	33 Pii	Pii				2	7
1526	A	23333,5	51531,5		4	24 Luu	Hammas				1	0,5
1527	A	23333,5	51531,5		4	24 Luu	Palanut luu				13	2
1528	A	23333,5	51531,5		5	01 Punasavi	Astia				1	17
1529	A	23333,5	51531,5		5	33 Pii	Pii				1	0,5
1530	A	23333,5	51531,5		5	24 Luu	Hammas				19	7
1531	A	23333,5	51532,5		1	04 Kivitavara	Astia	Westerwald			1	0,5
1532	A	23333,5	51532,5		1	01 Punasavi	Astia	Vati	Suureuna	Bolus, kuparioksidi	1	8
1533	A	23333,5	51532,5		1	01 Punasavi	Astia		Suureuna		1	9
1534	A	23333,5	51532,5		1	01 Punasavi	Astia		Korva		1	13
1535	A	23333,5	51532,5		1	01 Punasavi	Astia	Pata?	Kahva		1	5
1536	A	23333,5	51532,5		1	01 Punasavi	Astia	Pata	Jalka, pohja ja kylki		1	52
1537	A	23333,5	51532,5		1	01 Punasavi	Astia	Vati		Bolus, kuparioksidi	1	5

KM	Alue	X	Y	Z	Krs	Materiaali	Laji	Tarkennus	Osa	Koristelu	Kpl	Paino
1538	A	23333,5	51532,5		1	01 Punasavi	Astia	Vati		Engobe, punasavi, kuparioksidi?	2	15
1539	A	23333,5	51532,5		1	01 Punasavi	Astia			Koho ja uurre (vihreä bolusraita)	1	1
1540	A	23333,5	51532,5		1	01 Punasavi	Astia				1	15
1541	A	23333,5	51532,5		1	01 Punasavi	Astia			Engobe	1	0,5
1542	A	23333,5	51532,5		1	01 Punasavi	Astia			Engobe?	1	0,5
1543	A	23333,5	51532,5		1	01 Punasavi	Astia			Engobe, lasittamaton?	1	2
1544	A	23333,5	51532,5		1	01 Punasavi	Astia				1	10
1545	A	23333,5	51532,5		1	22 Lasi	Astia		Jalka		1	1
1546	A	23333,5	51532,5		1	22 Lasi	Pullo				1	0,5
1547	A	23333,5	51532,5		1	22 Lasi	Ikkunalasi			Retusoitu	4	2
1548	A	23333,5	51532,5		1	22 Lasi	Ikkunalasi				8	4
1549	A	23333,5	51532,5		1	33 Pii	Pii				1	8
1550	A	23333,5	51532,5		2	01 Punasavi	Astia	Pata	Suureuna		1	6
1551	A	23333,5	51532,5		2	01 Punasavi	Astia	Pata?	Jalka		1	13
1552	A	23333,5	51532,5		2	01 Punasavi	Astia	Pata?	Jalka ja pohja		1	34
1553	A	23333,5	51532,5		2	01 Punasavi	Astia	Vati		Bolus	1	13
1554	A	23333,5	51532,5		2	01 Punasavi	Astia	Vati		Bolus, kuparioksidi	1	9
1555	A	23333,5	51532,5		2	01 Punasavi	Astia	Vati		Engobe, punasavi, kuparioksidi?	1	23

KM	Alue	X	Y	Z	Krs	Materiaali	Laji	Tarkennus	Osa	Koristelu	Kpl	Paino
1556	A	23333,5	51532,5		2	01 Punasavi	Astia				1	6
1557	A	23333,5	51532,5		2	01 Punasavi	Astia				1	8
1558	A	23333,5	51532,5		2	01 Punasavi	Astia				1	2
1559	A	23333,5	51532,5		2	01 Punasavi	Astia				1	3
1560	A	23333,5	51532,5		2	01 Punasavi	Astia				1	1
1561	A	23333,5	51532,5		2	02 Valkosavi	Astia				1	2
1562	A	23333,5	51532,5		2	02 Valkosavi	Astia				1	2
1563	A	23333,5	51532,5		2	22 Lasi	Astia			Rihlaus	1	0,5
1564	A	23333,5	51532,5		2	22 Lasi	Ikkunalasi			Retusoitu	2	1
1565	A	23333,5	51532,5		2	22 Lasi	Ikkunalasi				3	2
1566	A	23333,5	51532,5		2	33 Pii	Pii				2	5
1567	A	23333,5	51532,5		2	24 Luu	Hammas				8	20
1568	A	23333,5	51532,5		2	24 Luu	Palanut luu				7	2
1569	A	23333,5	51532,5		3	01 Punasavi	Astia		Suureuna		1	27
1570	A	23333,5	51532,5		3	01 Punasavi	Astia				1	0,5
1571	A	23333,5	51532,5		3	22 Lasi	Ikkunalasi		Reuna		1	0,5
1572	A	23333,5	51532,5		3	24 Luu	Palanut luu				1	0,5
1573	A	23333,5	51532,5		4	22 Lasi	Ikkunalasi		Reuna		1	0,5
1574	A	23333,5	51532,5		4	24 Luu	Palanut luu				1	0,5
1575	A	23333,5	51533,5		0	01 Punasavi	Astia	Kulho?	Suureuna	Engobe	1	22
1576	A	23333,5	51533,5		0	01 Punasavi	Astia	Pata	Suureuna		1	16
1577	A	23333,5	51533,5		0	01 Punasavi	Astia	Pata	Suureuna		1	4

KM	Alue	X	Y	Z	Krs	Materiaali	Laji	Tarkennus	Osa	Koristelu	Kpl	Paino
1578	A	23333,5	51533,5		0	01 Punasavi	Astia	Pata?	Kahva		1	4
1579	A	23333,5	51533,5		0	01 Punasavi	Astia				1	5
1580	A	23333,5	51533,5		0	01 Punasavi	Astia				1	4
1581	A	23333,5	51533,5		0	01 Punasavi	Astia				2	3
1582	A	23333,5	51533,5		0	02 Valkosavi	Astia	Ruukku/kannu/pull o?	Suureuna		1	0,5
1583	A	23333,5	51533,5		0	22 Lasi	Ikkunalasi			Retusoitu	1	0,5
1584	A	23333,5	51533,5		0	33 Pii	Pii				1	2
1585	A	23333,5	51533,5		1	01 Punasavi	Astia	Kulho?	Suureuna		1	13
1586	A	23333,5	51533,5		1	01 Punasavi	Astia	Kulho?	Pohja		1	10
1587	A	23333,5	51533,5		1	01 Punasavi	Astia	Pata	Kahva		1	14
1588	A	23333,5	51533,5		1	01 Punasavi	Astia			Bolus	1	8
1589	A	23333,5	51533,5		1	01 Punasavi	Astia				1	8
1590	A	23333,5	51533,5		1	01 Punasavi	Astia				1	7
1591	A	23333,5	51533,5		1	01 Punasavi	Astia				1	2
1592	A	23333,5	51533,5		1	05 Majolika	Astia				1	1
1593	A	23333,5	51533,5		1	22 Lasi	Pullo				1	3
1594	A	23333,5	51533,5		1	22 Lasi	Ikkunalasi		Reuna		1	2
1595	A	23333,5	51533,5		1	22 Lasi	Ikkunalasi			Retusoitu	3	2
1596	A	23333,5	51533,5		1	22 Lasi	Ikkunalasi				2	2
1597	A	23333,5	51533,5		1	33 Pii	Pii				2	3
1598	A	23333,5	51533,5		1	24 Luu	Hammas				17	31
1599	A	23333,5	51533,5		1	24 Luu	Palanut luu				4	4

KM	Alue	X	Y	Z	Krs	Materiaali	Laji	Tarkennus	Osa	Koristelu	Kpl	Paino
1600	A	23333,5	51533,5		1	24 Luu	Luu				2	9
1601	A	23333,5	51534,5		1	04 Kivitavara	Astia	Raeren?	Pohjareuna		1	3
1602	A	23333,5	51534,5		1	01 Punasavi	Astia			Lasittamaton	1	6
1603	A	23333,5	51534,5		1	02 Valkosavi	Astia		Suureuna		1	4
1604	A	23333,5	51534,5		1	02 Valkosavi	Astia	Kulho	Suureuna		1	7
1605	A	23333,5	51534,5		1	22 Lasi	Ikkunalasi			Retusoitu	1	0,5
1606	A	23333,5	51534,5		1	22 Lasi	Ikkunalasi				8	4
1607	A	23333,5	51534,5		1	24 Luu	Hammas				25	14
1608	A	23333,5	51534,5		1	24 Luu	Palanut luu				23	13
1609	A	23333,5	51534,5		2	01 Punasavi	Astia	Ruukku/kulho	Suureuna		1	20
1610	A	23333,5	51534,5		2	01 Punasavi	Astia		Jalka ja pohja		1	11
1611	A	23333,5	51534,5		2	01 Punasavi	Astia				1	3
1612	A	23333,5	51534,5		2	02 Valkosavi	Astia			Lasittamaton	1	5
1613	A	23333,5	51534,5		2	24 Luu	Hammas				23	7
1614	A	23333,5	51534,5		2	24 Luu	Palanut luu				2	0,5
1615	A	23333,5	51535,5		1	01 Punasavi	Astia			Bolus	1	3
1616	A	23333,5	51535,5		1	01 Punasavi	Astia				1	3
1617	A	23333,5	51535,5		1	01 Punasavi	Astia				1	6
1618	A	23333,5	51535,5		1	02 Valkosavi	Astia			Engobe?	1	1
1619	A	23333,5	51535,5		1	22 Lasi	Ikkunalasi			Retusoitu	2	1
1620	A	23333,5	51535,5		1	22 Lasi	Ikkunalasi				1	0,5
1621	A	23333,5	51535,5		1	33 Pii	Pii				2	7

KM	Alue	X	Y	Z	Krs	Materiaali	Laji	Tarkennus	Osa	Koristelu	Kpl	Paino
1622	A	23333,5	51535,5		1	24 Luu	Hammas				16	27
1623	A	23333,5	51535,5		1	24 Luu	Palanut luu				7	3
1624	A	23333,5	51535,5		2	33 Pii	Pii				1	26
1625	A	23333,5	51536,5		1	01 Punasavi	Astia				1	3
1626	A	23333,5	51536,5		1	22 Lasi	Ikkunalasi			Retusoitu	2	1
1627	A	23333,5	51536,5		1	22 Lasi	Ikkunalasi				3	4
1628	A	23333,5	51536,5		1	33 Pii	Pii				1	0,5
1629	A	23333,5	51536,5		1	24 Luu	Hammas				2	0,5
1630	A	23333,5	51536,5		1	24 Luu	Palanut luu				2	2
1631	A	23333,5	51536,5		1	24 Luu	Luu				2	3
1632	A	23333,5	51536,5		2	22 Lasi	Ikkunalasi		Reuna		1	3
1633	A	23333,5	51536,5		2	24 Luu	Hammas				2	0,5
1634	A	23333,5	51536,5		3	22 Lasi	Astia				1	0,5
1635	A	23333,5	51536,5		4	05 Majolika	Astia				1	4
1636	A	23333,5	51537,5		0	01 Punasavi	Astia				1	2
1637	A	23333,5	51537,5		0	22 Lasi	Ikkunalasi				2	0,5
1638	A	23333,5	51537,5		1	04 Kivitavara	Astia	Westerwald			1	7
1639	A	23333,5	51537,5		1	01 Punasavi	Astia	Vati	Suureuna	Bolus, kuparioksidi	1	28
1640	A	23333,5	51537,5		1	01 Punasavi	Astia		Suureuna		1	17
1641	A	23333,5	51537,5		1	22 Lasi	Astia				1	0,5
1642	A	23333,5	51537,5		1	22 Lasi	Pullo				1	1
1643	A	23333,5	51537,5		1	22 Lasi	Ikkunalasi				1	0,5

KM	Alue	X	Y	Z	Krs	Materiaali	Laji	Tarkennus	Osa	Koristelu	Kpl	Paino
1644	A	23333,5	51537,5		2	01 Punasavi	Astia				1	2
1645	A	23333,5	51537,5		2	01 Punasavi	Astia				1	2
1646	A	23333,5	51537,5		2	22 Lasi	Ikkunalasi				1	1
1647	A	23333,5	51537,5		2	33 Pii	Pii				1	8
1648	A	23333,5	51537,5		2	24 Luu	Hammas				1	3
1649	A	23333,5	51538,5		1	02 Valkosavi	Liitupiippu		Varsi		2	6
1650	A	23333,5	51538,5		1	22 Lasi	Astia	Passglas	Suureuna		1	0,5
1651	A	23333,5	51538,5		1	22 Lasi	Astia		Reuna		1	0,5
1652	A	23333,5	51538,5		1	22 Lasi	Ikkunalasi				6	2
1653	A	23333,5	51538,5		1	24 Luu	Hammas				45	65
1654	A	23333,5	51538,5		1	24 Luu	Palanut luu				4	6
1655	A	23333,5	51539,5		1	01 Punasavi	Astia				1	4
1656	A	23333,5	51539,5		1	02 Valkosavi	Astia				1	3
1657	A	23333,5	51539,5		1	22 Lasi	Ikkunalasi				2	2
1658	A	23333,5	51539,5		2	01 Punasavi	Astia	Pata	Suureuna		1	40
1659	A	23333,5	51539,5		2	01 Punasavi	Astia	Vati?	Suureuna		1	9
1660	A	23333,5	51539,5		2	01 Punasavi	Astia	Kulho?	Suureuna		1	3
1661	A	23333,5	51539,5		2	01 Punasavi	Astia	Pata?	Suureuna		1	2
1662	A	23333,5	51539,5		2	01 Punasavi	Astia	Pata?			2	40
1663	A	23333,5	51539,5		2	01 Punasavi	Astia			Bolus, kuparioksidi	1	4
1664	A	23333,5	51539,5		2	01 Punasavi	Astia				1	6
1665	A	23333,5	51539,5		2	01 Punasavi	Astia				1	3

KM	Alue	X	Y	Z	Krs	Materiaali	Laji	Tarkennus	Osa	Koristelu	Kpl	Paino
1666	A	23333,5	51539,5		2	01 Punasavi	Astia				1	4
1667	A	23333,5	51539,5		2	01 Punasavi	Astia				1	6
1668	A	23333,5	51539,5		2	01 Punasavi	Astia				1	3
1669	A	23333,5	51539,5		2	01 Punasavi	Astia				1	1
1670	A	23333,5	51539,5		2	01 Punasavi	Astia				1	1
1671	A	23333,5	51539,5		2	01 Punasavi	Astia				1	1
1672	A	23333,5	51539,5		2	01 Punasavi	Astia				1	0,5
1673	A	23333,5	51539,5		2	01 Punasavi	Astia				1	0,5
1674	A	23333,5	51539,5		2	01 Punasavi	Astia				1	1
1675	A	23333,5	51539,5		2	01 Punasavi	Astia				2	0,5
1676	A	23333,5	51539,5		2	02 Valkosavi	Astia		Suureuna		1	1
1677	A	23333,5	51539,5		2	02 Valkosavi	Astia				1	1
1678	A	23333,5	51539,5		2	02 Valkosavi	Astia				1	0,5
1679	A	23333,5	51539,5		2	22 Lasi	Astia	Passglas?			1	0,5
1680	A	23333,5	51539,5		2	22 Lasi	Astia			Väritön	1	0,5
1681	A	23333,5	51539,5		2	22 Lasi	Pullo				1	0,5
1682	A	23333,5	51539,5		2	22 Lasi	Astia		Reuna		1	3
1683	A	23333,5	51539,5		2	22 Lasi	Ikkunalasi			Retusoitu	1	1
1684	A	23333,5	51539,5		2	22 Lasi	Ikkunalasi				12	4
1685	A	23333,5	51539,5		2	33 Pii	Palanut pii				1	0,5
1686	A	23333,5	51539,5		2	33 Pii	Pii				3	4
1687	A	23333,5	51539,5		2	24 Luu	Hammas				13	33

KM	Alue	X	Y	Z	Krs	Materiaali	Laji	Tarkennus	Osa	Koristelu	Kpl	Paino
1688	A	23333,5	51539,5		2	24 Luu	Palanut luu				37	32
1689	A	23333,5	51539,5		2	24 Luu	Luu				6	5
1690	A	23333,5	51540,5		0	01 Punasavi	Astia				1	10
1691	A	23333,5	51540,5		1	22 Lasi	Ikkunalasi				1	4
1692	A	23333,5	51540,5		2	01 Punasavi	Astia	Pata/ruukku?	Jalka		1	14
1693	A	23333,5	51540,5		2	01 Punasavi	Astia	Vati		Bolus, sgraffito	1	7
1694	A	23333,5	51540,5		2	01 Punasavi	Astia				1	5
1695	A	23333,5	51540,5		2	02 Valkosavi	Astia		Korva		1	5
1696	A	23333,5	51540,5		2	22 Lasi	Astia	Passglas		Rihlaus, lasinauha	1	2
1697	A	23333,5	51540,5		2	22 Lasi	Ikkunalasi			Retusoitu	1	0,5
1698	A	23333,5	51540,5		2	22 Lasi	Ikkunalasi				6	4
1699	A	23333,5	51540,5		3	01 Punasavi	Astia	Pata	Suureuna		1	18
1700	A	23333,5	51540,5		3	01 Punasavi	Astia			Engobe	1	3
1701	A	23333,5	51540,5		3	01 Punasavi	Astia			Bolus	1	2
1702	A	23333,5	51540,5		3	02 Valkosavi	Astia			Lasittamaton	1	2
1703	A	23333,5	51540,5		3	22 Lasi	Ikkunalasi			Retusoitu	1	1
1704	A	23333,5	51540,5		3	22 Lasi	Ikkunalasi				1	0,5
1705	A	23333,5	51540,5		3	33 Pii	Pii				2	2
1706	A	23333,5	51541,5		101	01 Punasavi	Astia	Pata			1	15
1707	A	23333,5	51541,5		2	01 Punasavi	Astia				1	0,5
1708	A	23333,5	51541,5		2	22 Lasi	Ikkunalasi				3	2

KM	Alue	X	Y	Z	Krs	Materiaali	Laji	Tarkennus	Osa	Koristelu	Kpl	Paino
1709	A	23334,5	51522,5		1	22 Lasi	Ikkunalasi				4	2
1710	A	23334,5	51522,5		2	01 Punasavi	Astia		Korva/kylki?		1	2
1711	A	23334,5	51522,5		2	22 Lasi	Ikkunalasi				3	1
1712	A	23334,5	51524,5		1	01 Punasavi	Astia				1	2
1713	A	23334,5	51525,5		1	01 Punasavi	Astia	Kulho?	Suureuna		1	13
1714	A	23334,5	51525,5		1	01 Punasavi	Astia	Vati	Suureuna		1	9
1715	A	23334,5	51525,5		1	01 Punasavi					1	3
1716	A	23334,5	51525,5		1	01 Punasavi					1	0,5
1717	A	23334,5	51525,5		1	22 Lasi	Astia	Passglas	Jalka		1	2
1718	A	23334,5	51525,5		1	22 Lasi	Astia				1	0,5
1719	A	23334,5	51525,5		1	22 Lasi	Ikkunalasi				2	3
1720	A	23334,5	51525,5		21	01 Punasavi	Astia				1	12
1721	A	23334,5	51525,5		21	01 Punasavi	Astia				1	3
1722	A	23334,5	51525,5		21	01 Punasavi	Astia				1	3
1723	A	23334,5	51525,5		21	01 Punasavi	Astia				1	1
1724	A	23334,5	51525,5		21	01 Punasavi	Astia			Engobe?	1	1
1725	A	23334,5	51525,5		21	22 Lasi	Ikkunalasi		Reuna		1	4
1726	A	23334,5	51525,5		21	22 Lasi	Ikkunalasi				1	0,5
1727	A	23334,5	51525,5		21	33 Pii	Pii				1	2
1728	A	23334,5	51526,5		1	01 Punasavi	Astia				1	0,5
1729	A	23334,5	51526,5		1	22 Lasi	Ikkunalasi		Reuna		1	0,5
1730	A	23334,5	51526,5		1	22 Lasi	Ikkunalasi				2	0,5

KM	Alue	X	Y	Z	Krs	Materiaali	Laji	Tarkennus	Osa	Koristelu	Kpl	Paino
1731	A	23334,5	51526,5		1	24 Luu	Palanut luu				1	0,5
1732	A	23334,5	51526,5		1	24 Luu	Luu				4	4
1733	A	23334,5	51526,5		21	22 Lasi	Ikkunalasi			Retusoitu	1	0,5
1734	A	23334,5	51527,5		1	01 Punasavi	Astia				1	2
1735	A	23334,5	51527,5		1	22 Lasi	Ikkunalasi				7	2
1736	A	23334,5	51527,5		2	01 Punasavi	Astia	Vati/Kulho	Suureuna		1	6
1737	A	23334,5	51527,5		2	22 Lasi	Ikkunalasi				3	0,5
1738	A	23334,5	51528,5		1	22 Lasi	Ikkunalasi				3	3
1739	A	23334,5	51528,5		1	24 Luu	Palanut luu				3	0,5
1740	A	23334,5	51528,5		2	01 Punasavi	Astia				1	0,5
1741	A	23334,5	51528,5		2	05 Majolika	Astia				1	1
1742	A	23334,5	51528,5		2	22 Lasi	Ikkunalasi			Retusoitu	1	0,5
1743	A	23334,5	51528,5		2	22 Lasi	Ikkunalasi				1	0,5
1744	A	23334,5	51528,5		2	24 Luu	Palanut luu				1	0,5
1745	A	23334,5	51529,5		0	01 Punasavi	Astia	Pata/Ruukku	Suureuna		1	10
1746	A	23334,5	51529,5		0	01 Punasavi	Astia				1	8
1747	A	23334,5	51529,5		0	01 Punasavi	Astia				1	9
1748	A	23334,5	51529,5		0	01 Punasavi	Astia				1	6
1749	A	23334,5	51529,5		1	02 Valkosavi	Liitupiippu		Varsi		1	0,5
1750	A	23334,5	51529,5		1	22 Lasi	Astia				1	0,5
1751	A	23334,5	51529,5		1	24 Luu	Hammas				1	0,5
1752	A	23334,5	51529,5		1	24 Luu	Palanut luu				16	5

KM	Alue	X	Y	Z	Krs	Materiaali	Laji	Tarkennus	Osa	Koristelu	Kpl	Paino
1753	A	23334,5	51529,5		2	08 Rauta	Keritsimet?		Terä ja varsi		1	29
1754	A	23334,5	51529,5		2	02 Valkosavi	Liitupiippu		Varsi		1	3
1755	A	23334,5	51529,5		2	04 Kivitavara	Astia	Westerwald			1	1
1756	A	23334,5	51529,5		2	04 Kivitavara	Astia	Raeren?			1	2
1757	A	23334,5	51529,5		2	01 Punasavi	Astia	Vati	Suureuna		1	38
1758	A	23334,5	51529,5		2	01 Punasavi	Astia		Suureuna		1	5
1759	A	23334,5	51529,5		2	01 Punasavi	Astia	Kulho?		Engobe	1	13
1760	A	23334,5	51529,5		2	01 Punasavi	Astia	Vati		Bolus	1	6
1761	A	23334,5	51529,5		2	01 Punasavi	Astia	Vati		Bolus, kuparioksidi	1	3
1762	A	23334,5	51529,5		2	01 Punasavi	Astia			Bolus	1	2
1763	A	23334,5	51529,5		2	01 Punasavi	Astia			Bolus	1	1
1764	A	23334,5	51529,5		2	01 Punasavi	Astia				1	39
1765	A	23334,5	51529,5		2	01 Punasavi	Astia				1	22
1766	A	23334,5	51529,5		2	01 Punasavi	Astia				1	10
1767	A	23334,5	51529,5		2	01 Punasavi	Astia				1	5
1768	A	23334,5	51529,5		2	01 Punasavi	Astia				1	4
1769	A	23334,5	51529,5		2	01 Punasavi	Astia				1	3
1770	A	23334,5	51529,5		2	01 Punasavi	Astia				1	2
1771	A	23334,5	51529,5		2	01 Punasavi	Astia				1	0,5
1772	A	23334,5	51529,5		2	01 Punasavi	Astia				1	2
1773	A	23334,5	51529,5		2	01 Punasavi	Astia				1	2
1774	A	23334,5	51529,5		2	01 Punasavi	Astia				1	2

KM	Alue	X	Y	Z	Krs	Materiaali	Laji	Tarkennus	Osa	Koristelu	Kpl	Paino
1775	A	23334,5	51529,5		2	01 Punasavi	Astia				1	3
1776	A	23334,5	51529,5		2	02 Valkosavi	Astia				1	3
1777	A	23334,5	51529,5		2	02 Valkosavi	Astia			Lasittamaton	1	2
1778	A	23334,5	51529,5		2	02 Valkosavi	Astia				1	2
1779	A	23334,5	51529,5		2	22 Lasi	Astia			Aaltoileva ja sininen	1	1
1780	A	23334,5	51529,5		2	22 Lasi	Astia			Sininen	1	0,5
1781	A	23334,5	51529,5		2	22 Lasi	Astia				1	0,5
1782	A	23334,5	51529,5		2	22 Lasi	Pullo				1	3
1783	A	23334,5	51529,5		2	22 Lasi	Ikkunalasi			Retusoitu	4	3
1784	A	23334,5	51529,5		2	22 Lasi	Ikkunalasi				18	9
1785	A	23334,5	51529,5		2	33 Pii	Pii				3	1
1786	A	23334,5	51529,5		2	24 Luu	Hammas				8	3
1787	A	23334,5	51529,5		2	24 Luu	Palanut luu				3	1
1788	A	23334,5	51529,5		3	01 Punasavi	Astia				1	3
1789	A	23334,5	51529,5		3	24 Luu	Palanut luu				2	1
1790	A	23334,5	51529,5		4	01 Punasavi	Astia				1	1
1791	A	23334,5	51529,5		4	02 Valkosavi	Astia				1	2
1792	A	23334,5	51530,5		1	02 Valkosavi	Liitupiippu			Varsi	1	2
1793	A	23334,5	51530,5		1	01 Punasavi	Astia	Pata?		Jalka	1	20
1794	A	23334,5	51530,5		1	01 Punasavi	Astia				1	1
1795	A	23334,5	51530,5		1	01 Punasavi	Astia				1	11
1796	A	23334,5	51530,5		1	01 Punasavi	Astia				1	3

KM	Alue	X	Y	Z	Krs	Materiaali	Laji	Tarkennus	Osa	Koristelu	Kpl	Paino
1797	A	23334,5	51530,5		1	01 Punasavi	Astia				1	6
1798	A	23334,5	51530,5		1	01 Punasavi	Astia			Engobe	1	3
1799	A	23334,5	51530,5		1	01 Punasavi	Astia				1	2
1800	A	23334,5	51530,5		1	01 Punasavi	Astia			Engobe?	1	2
1801	A	23334,5	51530,5		1	02 Valkosavi	Astia	Kulho?	Suureuna		3	18
1802	A	23334,5	51530,5		1	22 Lasi	Astia	Passglas			2	1
1803	A	23334,5	51530,5		1	22 Lasi	Ikkunalasi				8	7
1804	A	23334,5	51530,5		1	33 Pii	Pii				1	0,5
1805	A	23334,5	51530,5		1	24 Luu	Hammas				9	8
1806	A	23334,5	51530,5		1	24 Luu	Palanut luu				3	4
1807	A	23334,5	51530,5		2	09 Pronssi	Hela?			Koho ja uurre	1	13
1808	A	23334,5	51530,5		2	08 Rauta	Kannus	Rataskannus			1	71
1809	A	23334,5	51530,5		2	01 Punasavi	Astia	Vadista?	Suureuna	Bolus/Engobe ?	1	10
1810	A	23334,5	51530,5		2	01 Punasavi	Astia	Pata?	Suureuna		1	8
1811	A	23334,5	51530,5		2	01 Punasavi	Astia	Vati?		Bolus	1	2
1812	A	23334,5	51530,5		2	01 Punasavi	Astia				1	14
1813	A	23334,5	51530,5		2	01 Punasavi	Astia				1	8
1814	A	23334,5	51530,5		2	01 Punasavi	Astia				1	7
1815	A	23334,5	51530,5		2	01 Punasavi	Astia				1	3
1816	A	23334,5	51530,5		2	01 Punasavi	Astia				1	3
1817	A	23334,5	51530,5		2	01 Punasavi	Astia				1	3
1818	A	23334,5	51530,5		2	01 Punasavi	Astia				1	7

KM	Alue	X	Y	Z	Krs	Materiaali	Laji	Tarkennus	Osa	Koristelu	Kpl	Paino
1819	A	23334,5	51530,5		2	01 Punasavi	Astia				1	2
1820	A	23334,5	51530,5		2	01 Punasavi	Astia				1	1
1821	A	23334,5	51530,5		2	01 Punasavi	Astia				1	1
1822	A	23334,5	51530,5		2	01 Punasavi	Astia				1	2
1823	A	23334,5	51530,5		2	01 Punasavi	Astia				1	2
1824	A	23334,5	51530,5		2	01 Punasavi	Astia				1	3
1825	A	23334,5	51530,5		2	02 Valkosavi	Astia				2	3
1826	A	23334,5	51530,5		2	02 Valkosavi	Astia				1	2
1827	A	23334,5	51530,5		2	02 Valkosavi	Astia				1	1
1828	A	23334,5	51530,5		2	22 Lasi	Astia	Passglas?	Jalka		1	3
1829	A	23334,5	51530,5		2	22 Lasi	Astia	Passglas		Rihlaus, lasinauha	1	1
1830	A	23334,5	51530,5		2	22 Lasi	Astia	Passglas		Rihlaus, lasinauha	1	1
1831	A	23334,5	51530,5		2	22 Lasi	Astia				1	0,5
1832	A	23334,5	51530,5		2	22 Lasi	Ikkunalasi			Retusoitu	3	4
1833	A	23334,5	51530,5		2	22 Lasi	Ikkunalasi				6	5
1834	A	23334,5	51530,5		2	24 Luu	Hammas				1	10
1835	A	23334,5	51530,5		2	24 Luu	Palanut luu				7	7
1836	A	23334,5	51530,5		3	04 Kivitavara	Astia	Westerwald			1	2
1837	A	23334,5	51530,5		3	01 Punasavi	Astia	Kulho/Ruukku?	Suureuna		1	24
1838	A	23334,5	51530,5		3	01 Punasavi	Astia	Pata?	Suureuna		1	43
1839	A	23334,5	51530,5		3	01 Punasavi	Astia		Suureuna		1	4

KM	Alue	X	Y	Z	Krs	Materiaali	Laji	Tarkennus	Osa	Koristelu	Kpl	Paino
1840	A	23334,5	51530,5		3	01 Punasavi	Astia		Pohjareuna		1	25
1841	A	23334,5	51530,5		3	01 Punasavi	Astia		Korva		1	9
1842	A	23334,5	51530,5		3	01 Punasavi	Astia	Pata	Jalka ja pohja		1	50
1843	A	23334,5	51530,5		3	01 Punasavi	Astia				1	50
1844	A	23334,5	51530,5		3	01 Punasavi	Astia				1	8
1845	A	23334,5	51530,5		3	01 Punasavi	Astia				1	6
1846	A	23334,5	51530,5		3	01 Punasavi	Astia				1	3
1847	A	23334,5	51530,5		3	01 Punasavi	Astia				2	6
1848	A	23334,5	51530,5		3	01 Punasavi	Astia				1	3
1849	A	23334,5	51530,5		3	01 Punasavi	Astia				1	2
1850	A	23334,5	51530,5		3	01 Punasavi	Astia				1	2
1851	A	23334,5	51530,5		3	01 Punasavi	Astia				1	2
1852	A	23334,5	51530,5		3	01 Punasavi	Astia				1	2
1853	A	23334,5	51530,5		3	01 Punasavi	Astia				1	2
1854	A	23334,5	51530,5		3	02 Valkosavi	Astia				1	6
1855	A	23334,5	51530,5		3	22 Lasi	Astia		Jalka		1	1
1856	A	23334,5	51530,5		3	22 Lasi	Astia		Jalka		1	1
1857	A	23334,5	51530,5		3	22 Lasi	Astia		Jalka		1	0,5
1858	A	23334,5	51530,5		3	22 Lasi	Astia	Römer-pikari?		Nyppy, lasinauha	1	2
1859	A	23334,5	51530,5		3	22 Lasi	Astia	Passglas		Lasinauha	1	0,5
1860	A	23334,5	51530,5		3	22 Lasi	Astia	Passglas		Rihlaus, lasinauha	2	1

KM	Alue	X	Y	Z	Krs	Materiaali	Laji	Tarkennus	Osa	Koristelu	Kpl	Paino
1861	A	23334,5	51530,5		3	22 Lasi	Astia	Passglas			1	0,5
1862	A	23334,5	51530,5		3	22 Lasi	Pullo				1	6
1863	A	23334,5	51530,5		3	22 Lasi	Ikkunalasi			Retusoitu	3	2
1864	A	23334,5	51530,5		3	22 Lasi	Ikkunalasi				5	6
1865	A	23334,5	51530,5		3	33 Pii	Pii				1	4
1866	A	23334,5	51530,5		3	24 Luu	Palanut luu				16	7
1867	A	23334,5	51530,5		4	08 Rauta	Kuolaimet	Haitta ja ohjaussilmukka			1	21
1868	A	23334,5	51530,5		4	01 Punasavi	Astia	Vati	Suureuna		1	38
1869	A	23334,5	51530,5		4	01 Punasavi	Astia		Suureuna		2	6
1870	A	23334,5	51530,5		4	01 Punasavi	Astia				1	6
1871	A	23334,5	51530,5		4	22 Lasi	Ikkunalasi				1	0,5
1872	A	23334,5	51530,5		4	24 Luu	Palanut luu				2	3
1873	A	23334,5	51530,5		5	01 Punasavi	Astia	Pata	Kahva		1	49
1874	A	23334,5	51530,5		5	01 Punasavi	Astia			Engobe?	1	5
1875	A	23334,5	51530,5		5	01 Punasavi	Astia				1	4
1876	A	23334,5	51530,5		5	01 Punasavi	Astia				1	5
1877	A	23334,5	51530,5		5	22 Lasi	Ikkunalasi				1	1
1878	A	23334,5	51530,5		5	33 Pii	Pii				1	1
1879	A	23334,5	51530,5		5	24 Luu	Palanut luu				1	0,5
1880	A	23334,5	51531,5		1	01 Punasavi	Astia		Suureuna		1	5
1881	A	23334,5	51531,5		1	01 Punasavi	Astia	Pata	Jalka ja pohja		1	52
1882	A	23334,5	51531,5		1	01 Punasavi	Astia		Jalka		1	6

KM	Alue	X	Y	Z	Krs	Materiaali	Laji	Tarkennus	Osa	Koristelu	Kpl	Paino
1883	A	23334,5	51531,5		1	01 Punasavi	Astia	Vati/Kulho?		Bolus	1	3
1884	A	23334,5	51531,5		1	01 Punasavi	Astia				1	15
1885	A	23334,5	51531,5		1	01 Punasavi	Astia	Pata?			1	4
1886	A	23334,5	51531,5		1	01 Punasavi	Astia				1	5
1887	A	23334,5	51531,5		1	01 Punasavi	Astia				1	4
1888	A	23334,5	51531,5		1	01 Punasavi	Astia	Pata?			1	7
1889	A	23334,5	51531,5		1	01 Punasavi	Astia				1	4
1890	A	23334,5	51531,5		1	01 Punasavi	Astia	Vati?		Bolus	1	1
1891	A	23334,5	51531,5		1	01 Punasavi	Astia				1	2
1892	A	23334,5	51531,5		1	01 Punasavi	Astia				1	2
1893	A	23334,5	51531,5		1	01 Punasavi	Astia				1	1
1894	A	23334,5	51531,5		1	01 Punasavi	Astia				1	2
1895	A	23334,5	51531,5		1	02 Valkosavi	Astia				1	1
1896	A	23334,5	51531,5		1	22 Lasi	Astia				1	1
1897	A	23334,5	51531,5		1	22 Lasi	Ikkunalasi			Retusoitu	1	3
1898	A	23334,5	51531,5		1	22 Lasi	Ikkunalasi				3	2
1899	A	23334,5	51531,5		1	33 Pii	Pii				3	17
1900	A	23334,5	51531,5		1	24 Luu	Hammas				10	2
1901	A	23334,5	51531,5		1	24 Luu	Palanut luu				4	1
1902	A	23334,5	51531,5		2	04 Kivitavara	Astia	Westerwald			1	4
1903	A	23334,5	51531,5		2	01 Punasavi	Astia	Vati	Suureuna	Bolus, kuparioksidi	1	29
1904	A	23334,5	51531,5		2	01 Punasavi	Astia	Pata?	Kahva		1	33

KM	Alue	X	Y	Z	Krs	Materiaali	Laji	Tarkennus	Osa	Koristelu	Kpl	Paino
1905	A	23334,5	51531,5		2	01 Punasavi	Astia	Vati		Bolus	1	7
1906	A	23334,5	51531,5		2	01 Punasavi	Astia	Vati		Bolus, kuparioksidi	1	4
1907	A	23334,5	51531,5		2	01 Punasavi	Astia	Vati		Bolus, kuparioksidi	1	2
1908	A	23334,5	51531,5		2	01 Punasavi	Astia	Vati		Bolus	1	4
1909	A	23334,5	51531,5		2	01 Punasavi	Astia				1	3
1910	A	23334,5	51531,5		2	01 Punasavi	Astia				1	2
1911	A	23334,5	51531,5		2	01 Punasavi	Astia			Engobe?	1	16
1912	A	23334,5	51531,5		2	01 Punasavi	Astia				1	8
1913	A	23334,5	51531,5		2	01 Punasavi	Astia				1	2
1914	A	23334,5	51531,5		2	02 Valkosavi	Astia	Kulho?	Pohjareuna		1	2
1915	A	23334,5	51531,5		2	02 Valkosavi	Astia				1	1
1916	A	23334,5	51531,5		2	22 Lasi	Ikkunalasi		Reuna		1	8
1917	A	23334,5	51531,5		2	22 Lasi	Ikkunalasi			Retusoitu	1	0,5
1918	A	23334,5	51531,5		2	22 Lasi	Ikkunalasi				12	7
1919	A	23334,5	51531,5		2	24 Luu	Hammas				3	13
1920	A	23334,5	51531,5		2	24 Luu	Palanut luu				22	10
1921	A	23334,5	51531,5		3	08 Rauta	Keritsimet/Saks et?		Otinsilmukka		1	10
1922	A	23334,5	51531,5		3	01 Punasavi	Astia	Ruukku?	Suureuna		1	28
1923	A	23334,5	51531,5		3	01 Punasavi	Astia	Kulho?	Suureuna		1	4
1924	A	23334,5	51531,5		3	01 Punasavi	Astia		Suureuna		1	4
1925	A	23334,5	51531,5		3	01 Punasavi	Astia		Pohja?		1	6

KM	Alue	X	Y	Z	Krs	Materiaali	Laji	Tarkennus	Osa	Koristelu	Kpl	Paino
1926	A	23334,5	51531,5		3	01 Punasavi	Astia	Vati		Bolus, kuparioksidi	1	6
1927	A	23334,5	51531,5		3	01 Punasavi	Astia			Bolus	1	0,5
1928	A	23334,5	51531,5		3	01 Punasavi	Astia	Kulho?		Engobe	1	10
1929	A	23334,5	51531,5		3	01 Punasavi	Astia			Engobe	1	5
1930	A	23334,5	51531,5		3	01 Punasavi	Astia				1	0,5
1931	A	23334,5	51531,5		3	01 Punasavi	Astia				1	3
1932	A	23334,5	51531,5		3	01 Punasavi	Astia				1	2
1933	A	23334,5	51531,5		3	01 Punasavi	Astia				1	2
1934	A	23334,5	51531,5		3	01 Punasavi	Astia				1	1
1935	A	23334,5	51531,5		3	01 Punasavi	Astia				1	3
1936	A	23334,5	51531,5		3	01 Punasavi	Astia				1	2
1937	A	23334,5	51531,5		3	01 Punasavi	Astia				1	1
1938	A	23334,5	51531,5		3	01 Punasavi	Astia				1	1
1939	A	23334,5	51531,5		3	01 Punasavi	Astia				1	5
1940	A	23334,5	51531,5		3	01 Punasavi	Astia				1	1
1941	A	23334,5	51531,5		3	02 Valkosavi	Astia	Kulho?	Suureuna		1	16
1942	A	23334,5	51531,5		3	02 Valkosavi	Astia	Savikukko tms.	Jalka/pohja		1	13
1943	A	23334,5	51531,5		3	02 Valkosavi	Astia				2	11
1944	A	23334,5	51531,5		3	02 Valkosavi	Astia				1	0,5
1945	A	23334,5	51531,5		3	22 Lasi	Astia	Passglas	Jalka		1	1
1946	A	23334,5	51531,5		3	22 Lasi	Astia	Passglas	Jalka		1	2
1947	A	23334,5	51531,5		3	22 Lasi	Pullo				1	1

KM	Alue	X	Y	Z	Krs	Materiaali	Laji	Tarkennus	Osa	Koristelu	Kpl	Paino
1948	A	23334,5	51531,5		3	22 Lasi	Ikkunalasi			Retusoitu	2	0,5
1949	A	23334,5	51531,5		3	22 Lasi	Ikkunalasi				2	2
1950	A	23334,5	51531,5		3	24 Luu	Hammas				20	6
1951	A	23334,5	51531,5		3	24 Luu	Palanut luu				9	7
1952	A	23334,5	51531,5		3	28 Terva ? ja savi	Kokkare				1	6
1953	A	23334,5	51531,5		4	01 Punasavi	Astia	Pata?	Suureuna		1	7
1954	A	23334,5	51531,5		4	01 Punasavi	Astia	Kulho/Ruukku?	Pohja		1	12
1955	A	23334,5	51531,5		4	01 Punasavi	Astia				1	9
1956	A	23334,5	51531,5		4	02 Valkosavi	Astia				1	1
1957	A	23334,5	51531,5		4	22 Lasi	Astia	Passglas?	Jalka		2	12
1958	A	23334,5	51531,5		4	22 Lasi	Astia			Rihlaus?	1	0,5
1959	A	23334,5	51531,5		4	22 Lasi	Ikkunalasi				1	1
1960	A	23334,5	51531,5		4	33 Pii	Pii				3	9
1961	A	23334,5	51531,5		4	24 Luu	Palanut luu				7	4
1962	A	23334,5	51531,5		4	28 Terva ? ja savi	Kokkare				2	20
1963	A	23334,5	51532,5		1	01 Punasavi	Astia	Pata?	Suureuna		1	14
1964	A	23334,5	51532,5		1	01 Punasavi	Astia		Suureuna		1	2
1965	A	23334,5	51532,5		1	01 Punasavi	Astia	Pata	Jalka		1	40
1966	A	23334,5	51532,5		1	01 Punasavi	Astia	Pata	Jalka		1	20
1967	A	23334,5	51532,5		1	02 Valkosavi	Astia				1	2
1968	A	23334,5	51532,5		1	22 Lasi	Astia				1	0,5

KM	Alue	X	Y	Z	Krs	Materiaali	Laji	Tarkennus	Osa	Koristelu	Kpl	Paino
1969	A	23334,5	51532,5		1	22 Lasi	Ikkunalasi		Reuna		1	3
1970	A	23334,5	51532,5		1	22 Lasi	Ikkunalasi			Retusoitu	2	3
1971	A	23334,5	51532,5		1	22 Lasi	Ikkunalasi				3	1
1972	A	23334,5	51532,5		1	33 Pii	Pii				1	2
1973	A	23334,5	51532,5		1	24 Luu	Hammas				2	2
1974	A	23334,5	51532,5		1	24 Luu	Palanut luu				7	6
1975	A	23334,5	51532,5		2	22 Lasi	Astia				1	0,5
1976	A	23334,5	51532,5		2	22 Lasi	Ikkunalasi				2	0,5
1977	A	23334,5	51532,5		2	24 Luu	Palanut luu				22	4
1978	A	23334,5	51532,5		3	01 Punasavi	Astia	Pata	Suureuna		1	20
1979	A	23334,5	51532,5		3	01 Punasavi	Astia				1	0,5
1980	A	23334,5	51532,5		3	22 Lasi	Ikkunalasi			Retusoitu	1	1
1981	A	23334,5	51532,5		3	24 Luu	Palanut luu				4	5
1982	A	23334,5	51533,5		1	02 Valkosavi	Astia				1	2
1983	A	23334,5	51533,5		1	22 Lasi	Ikkunalasi				1	1
1984	A	23334,5	51533,5		1	24 Luu	Hammas				5	6
1985	A	23334,5	51533,5		1	24 Luu	Palanut luu				3	6
1986	A	23334,5	51533,5		2	01 Punasavi	Astia			Lasittamaton	1	2
1987	A	23334,5	51533,5		2	24 Luu	Palanut luu				6	2
1988	A	23334,5	51534,5		0	01 Punasavi	Astia	Vati	Suureuna	Bolus	1	10
1989	A	23334,5	51534,5		0	01 Punasavi	Astia	Pata?	Kahva		1	12
1990	A	23334,5	51534,5		0	22 Lasi	Astia	Römer-pikari?	Jalka ja pohja	Nystyrä	1	3

KM	Alue	X	Y	Z	Krs	Materiaali	Laji	Tarkennus	Osa	Koristelu	Kpl	Paino
1991	A	23334,5	51534,5		1	08 Rauta	Naula				1	6
1992	A	23334,5	51534,5		1	01 Punasavi	Astia	Vati?	Suureuna		1	10
1993	A	23334,5	51534,5		1	01 Punasavi	Astia			Bolus	1	3
1994	A	23334,5	51534,5		1	01 Punasavi	Astia				1	4
1995	A	23334,5	51534,5		1	01 Punasavi	Astia				1	4
1996	A	23334,5	51534,5		1	01 Punasavi	Astia				1	3
1997	A	23334,5	51534,5		1	22 Lasi	Ikkunalasi				7	6
1998	A	23334,5	51534,5		1	33 Pii	Pii				1	2
1999	A	23334,5	51534,5		1	24 Luu	Hammas				8	4
2000	A	23334,5	51534,5		1	24 Luu	Palanut luu				10	6
2001	A	23334,5	51534,5		2	01 Punasavi	Astia	Ruukku?	Suureuna		1	5
2002	A	23334,5	51534,5		2	24 Luu	Palanut luu				13	5
2003	A	23334,5	51535,5		1	01 Punasavi	Astia			Bolus, kuparioksidi	2	12
2004	A	23334,5	51535,5		1	01 Punasavi	Astia				1	5
2005	A	23334,5	51535,5		1	01 Punasavi	Astia				1	0,5
2006	A	23334,5	51535,5		1	22 Lasi	Ikkunalasi				8	2
2007	A	23334,5	51535,5		1	33 Pii	Palanut pii				2	3
2008	A	23334,5	51535,5		1	33 Pii	Pii				1	2
2009	A	23334,5	51535,5		1	24 Luu	Palanut luu				9	8
2010	A	23334,5	51535,5		2	01 Punasavi	Astia	Pata	Jalka ja pohja		1	50
2011	A	23334,5	51535,5		2	01 Punasavi	Astia				1	8
2012	A	23334,5	51535,5		2	01 Punasavi	Astia				1	3

KM	Alue	X	Y	Z	Krs	Materiaali	Laji	Tarkennus	Osa	Koristelu	Kpl	Paino
2013	A	23334,5	51535,5		2	01 Punasavi	Astia				1	0,5
2014	A	23334,5	51535,5		2	33 Pii	Pii				1	2
2015	A	23334,5	51535,5		2	24 Luu	Hammas				11	1
2016	A	23334,5	51535,5		2	24 Luu	Palanut luu				15	3
2017	A	23334,5	51536,5		0	01 Punasavi	Astia			Bolus	1	3
2018	A	23334,5	51536,5		0	01 Punasavi	Astia				1	2
2019	A	23334,5	51536,5		0	01 Punasavi	Astia				1	1
2020	A	23334,5	51536,5		0	02 Valkosavi	Astia		Korva		1	4
2021	A	23334,5	51536,5		0	02 Valkosavi	Astia				1	1
2022	A	23334,5	51536,5		1	08 Rauta	Lenkki				1	14
2023	A	23334,5	51536,5		1	08 Rauta	Raksi				1	0,5
2024	A	23334,5	51536,5		1	01 Punasavi	Astia	Kulho?	Suureuna		1	8
2025	A	23334,5	51536,5		1	01 Punasavi	Astia	Pata	Kahva		1	22
2026	A	23334,5	51536,5		1	01 Punasavi	Astia	Pata?	Jalka		1	18
2027	A	23334,5	51536,5		1	01 Punasavi	Astia			Bolus	1	2
2028	A	23334,5	51536,5		1	01 Punasavi	Astia				1	3
2029	A	23334,5	51536,5		1	01 Punasavi	Astia				1	1
2030	A	23334,5	51536,5		1	01 Punasavi	Astia				1	1
2031	A	23334,5	51536,5		1	02 Valkosavi	Astia				1	2
2032	A	23334,5	51536,5		1	02 Valkosavi	Astia				1	2
2033	A	23334,5	51536,5		1	22 Lasi	Ikkunalasi		Reuna		1	1
2034	A	23334,5	51536,5		1	33 Pii	Pii				2	6

KM	Alue	X	Y	Z	Krs	Materiaali	Laji	Tarkennus	Osa	Koristelu	Kpl	Paino
2035	A	23334,5	51536,5		1	24 Luu	Hammas				16	6
2036	A	23334,5	51536,5		1	24 Luu	Palanut luu				2	0,5
2037	A	23334,5	51536,5		3	01 Punasavi	Astia	Ruukku?	Suureuna		1	12
2038	A	23334,5	51536,5		3	01 Punasavi	Astia	Pata?	Jalka		1	16
2039	A	23334,5	51536,5		3	01 Punasavi	Astia				1	5
2040	A	23334,5	51536,5		3	01 Punasavi	Astia				1	1
2041	A	23334,5	51536,5		3	02 Valkosavi	Astia				1	1
2042	A	23334,5	51536,5		3	02 Valkosavi	Astia				1	3
2043	A	23334,5	51536,5		3	22 Lasi	Astia				1	0,5
2044	A	23334,5	51536,5		3	22 Lasi	Ikkunalasi				1	2
2045	A	23334,5	51536,5		3	33 Pii	Palanut pii				1	2
2046	A	23334,5	51536,5		3	33 Pii	Pii				1	2
2047	A	23334,5	51537,5		1	04 Kivitavara	Astia	Bartmann?	Suureuna ja korva		1	21
2048	A	23334,5	51537,5		1	01 Punasavi	Astia		Jalka		1	7
2049	A	23334,5	51537,5		1	01 Punasavi	Astia				1	5
2050	A	23334,5	51537,5		1	22 Lasi	Ikkunalasi				2	1
2051	A	23334,5	51537,5		1	33 Pii	Pii				1	30
2052	A	23334,5	51537,5		1	24 Luu	Hammas				2	27
2053	A	23334,5	51537,5		2	01 Punasavi	Astia				1	3
2054	A	23334,5	51537,5		2	01 Punasavi	Astia				1	1
2055	A	23334,5	51537,5		2	01 Punasavi	Astia				1	0,5
2056	A	23334,5	51537,5		2	24 Luu	Palanut luu				1	2

KM	Alue	X	Y	Z	Krs	Materiaali	Laji	Tarkennus	Osa	Koristelu	Kpl	Paino
2057	A	23334,5	51537,5		3	01 Punasavi	Astia		Pohja		1	14
2058	A	23334,5	51537,5		3	01 Punasavi	Astia				1	2
2059	A	23334,5	51538,5		1	04 Kivitavara	Astia?				1	3
2060	A	23334,5	51538,5		1	01 Punasavi	Astia				1	24
2061	A	23334,5	51538,5		1	01 Punasavi	Astia				1	6
2062	A	23334,5	51538,5		1	01 Punasavi	Astia				1	4
2063	A	23334,5	51538,5		1	01 Punasavi	Astia				1	2
2064	A	23334,5	51538,5		1	22 Lasi	Ikkunalasi		Reuna		1	2
2065	A	23334,5	51538,5		1	22 Lasi	Ikkunalasi			Retusoitu	1	0,5
2066	A	23334,5	51538,5		1	22 Lasi	Ikkunalasi				6	6
2067	A	23334,5	51538,5		2	04 Kivitavara	Astia	Raeren?			1	1
2068	A	23334,5	51538,5		2	01 Punasavi	Astia	Kannu?	Korva		1	51
2069	A	23334,5	51538,5		2	01 Punasavi	Astia	Pata	Jalka		1	59
2070	A	23334,5	51538,5		2	01 Punasavi	Astia				1	23
2071	A	23334,5	51538,5		2	01 Punasavi	Astia				2	6
2072	A	23334,5	51538,5		2	01 Punasavi	Astia				2	3
2073	A	23334,5	51538,5		2	01 Punasavi	Astia			Bolus	1	4
2074	A	23334,5	51538,5		2	01 Punasavi	Astia				1	4
2075	A	23334,5	51538,5		2	01 Punasavi	Astia				1	2
2076	A	23334,5	51538,5		2	01 Punasavi	Astia				1	3
2077	A	23334,5	51538,5		2	01 Punasavi	Astia				1	1
2078	A	23334,5	51538,5		2	01 Punasavi	Astia				1	1

KM	Alue	X	Y	Z	Krs	Materiaali	Laji	Tarkennus	Osa	Koristelu	Kpl	Paino
2079	A	23334,5	51538,5		2	01 Punasavi	Astia			Bohus, kuparioksidi?	1	0,5
2080	A	23334,5	51538,5		2	06 Fajanssi	Astia				1	0,5
2081	A	23334,5	51538,5		2	22 Lasi	Astia				1	0,5
2082	A	23334,5	51538,5		2	22 Lasi	Ikkunalasi			Retusoitu	2	0,5
2083	A	23334,5	51538,5		2	22 Lasi	Ikkunalasi				3	2
2084	A	23334,5	51538,5		2	24 Luu	Hammas				26	7
2085	A	23334,5	51538,5		2	24 Luu	Palanut luu				4	1
2086	A	23334,5	51538,5		3	01 Punasavi	Astia		Jalka		1	13
2087	A	23334,5	51539,5		1	08 Rauta	Esineen katkelma	Työkalu?			1	9
2088	A	23334,5	51539,5		1	04 Kivitavara	Astia	Westerwald			1	0,5
2089	A	23334,5	51539,5		1	01 Punasavi	Astia		Suureuna		1	41
2090	A	23334,5	51539,5		1	01 Punasavi	Astia		Jalka		1	6
2091	A	23334,5	51539,5		1	01 Punasavi	Astia				1	3
2092	A	23334,5	51539,5		1	01 Punasavi	Astia				1	2
2093	A	23334,5	51539,5		1	22 Lasi	Ikkunalasi			Retusoitu	1	2
2094	A	23334,5	51539,5		1	22 Lasi	Ikkunalasi				1	0,5
2095	A	23334,5	51539,5		1	33 Pii	Pii				1	1
2096	A	23334,5	51539,5		2	04 Kivitavara	Astia	Bartmann?			1	2
2097	A	23334,5	51539,5		2	04 Kivitavara	Astia				2	3
2098	A	23334,5	51539,5		2	01 Punasavi	Astia	Kulho?	Suureuna		1	30
2099	A	23334,5	51539,5		2	01 Punasavi	Astia		Suureuna		1	17

KM	Alue	X	Y	Z	Krs	Materiaali	Laji	Tarkennus	Osa	Koristelu	Kpl	Paino
2100	A	23334,5	51539,5		2	01 Punasavi	Astia		Suureuna		1	2
2101	A	23334,5	51539,5		2	01 Punasavi	Astia		Suureuna		1	6
2102	A	23334,5	51539,5		2	01 Punasavi	Astia		Suureuna		1	2
2103	A	23334,5	51539,5		2	01 Punasavi	Astia		Suureuna		1	6
2104	A	23334,5	51539,5		2	01 Punasavi	Astia		Suureuna		1	2
2105	A	23334,5	51539,5		2	01 Punasavi	Astia	Vati?	Suureuna		1	2
2106	A	23334,5	51539,5		2	01 Punasavi	Astia		Suureuna		1	2
2107	A	23334,5	51539,5		2	01 Punasavi	Astia		Suureuna		1	4
2108	A	23334,5	51539,5		2	01 Punasavi	Astia	Pata?	Kahva		1	46
2109	A	23334,5	51539,5		2	01 Punasavi	Astia		Korva ja kylki		1	27
2110	A	23334,5	51539,5		2	01 Punasavi	Astia				4	56
2111	A	23334,5	51539,5		2	01 Punasavi	Astia				2	8
2112	A	23334,5	51539,5		2	01 Punasavi	Astia				1	12
2113	A	23334,5	51539,5		2	01 Punasavi	Astia				1	4
2114	A	23334,5	51539,5		2	01 Punasavi	Astia				1	4
2115	A	23334,5	51539,5		2	01 Punasavi	Astia				1	3
2116	A	23334,5	51539,5		2	01 Punasavi	Astia				1	2
2117	A	23334,5	51539,5		2	01 Punasavi	Astia				1	4
2118	A	23334,5	51539,5		2	01 Punasavi	Astia				1	2
2119	A	23334,5	51539,5		2	01 Punasavi	Astia				1	1
2120	A	23334,5	51539,5		2	01 Punasavi	Astia				1	1
2121	A	23334,5	51539,5		2	01 Punasavi	Astia				1	1

KM	Alue	X	Y	Z	Krs	Materiaali	Laji	Tarkennus	Osa	Koristelu	Kpl	Paino
2122	A	23334,5	51539,5		2	01 Punasavi	Astia				1	0,5
2123	A	23334,5	51539,5		2	01 Punasavi	Astia				1	0,5
2124	A	23334,5	51539,5		2	01 Punasavi	Astia				1	5
2125	A	23334,5	51539,5		2	01 Punasavi	Astia				1	0,5
2126	A	23334,5	51539,5		2	01 Punasavi	Astia				1	0,5
2127	A	23334,5	51539,5		2	01 Punasavi	Astia				4	1
2128	A	23334,5	51539,5		2	01 Punasavi	Astia			Lasittamaton	1	2
2129	A	23334,5	51539,5		2	02 Valkosavi	Astia				1	0,5
2130	A	23334,5	51539,5		2	22 Lasi	Astia	Passglas		Lasinauha	1	0,5
2131	A	23334,5	51539,5		2	22 Lasi	Astia	Passglas		Lasinauha	1	0,5
2132	A	23334,5	51539,5		2	22 Lasi	Pullo		Pohja?		1	2
2133	A	23334,5	51539,5		2	22 Lasi	Pullo				1	4
2134	A	23334,5	51539,5		2	22 Lasi	Ikkunalasi			Sininen, retusoitu	2	2
2135	A	23334,5	51539,5		2	22 Lasi	Ikkunalasi			Retusoitu	7	4
2136	A	23334,5	51539,5		2	22 Lasi	Ikkunalasi				16	12
2137	A	23334,5	51539,5		2	33 Pii	Palanut pii				1	1
2138	A	23334,5	51539,5		2	33 Pii	Pii				10	53
2139	A	23334,5	51539,5		2	24 Luu	Hammas				50	73
2140	A	23334,5	51539,5		2	24 Luu	Palanut luu				20	7
2141	A	23334,5	51539,5		2	24 Luu	Luu				2	6
2142	A	23334,5	51539,5		3	01 Punasavi	Astia		Suureuna		1	5
2143	A	23334,5	51539,5		3	01 Punasavi	Astia	Pata?			1	2

KM	Alue	X	Y	Z	Krs	Materiaali	Laji	Tarkennus	Osa	Koristelu	Kpl	Paino
2144	A	23334,5	51539,5		3	01 Punasavi	Astia				1	17
2145	A	23334,5	51539,5		3	01 Punasavi	Astia	Pata?			1	4
2146	A	23334,5	51540,5		0	01 Punasavi	Astia				1	5
2147	A	23334,5	51540,5		1	01 Punasavi	Astia		Suureuna		1	4
2148	A	23334,5	51540,5		1	01 Punasavi	Astia	Pata	Jalka ja pohja		1	33
2149	A	23334,5	51540,5		1	01 Punasavi	Astia				1	12
2150	A	23334,5	51540,5		1	01 Punasavi	Astia				1	4
2151	A	23334,5	51540,5		1	01 Punasavi	Astia				1	2
2152	A	23334,5	51540,5		1	22 Lasi	Ikkunalasi		Reuna		1	2
2153	A	23334,5	51540,5		1	22 Lasi	Ikkunalasi				5	3
2154	A	23334,5	51540,5		1	33 Pii	Pii				1	1
2155	A	23334,5	51540,5		2	04 Kivitavara	Astia				1	3
2156	A	23334,5	51540,5		2	01 Punasavi	Astia	Vati?		Bolus	1	14
2157	A	23334,5	51540,5		2	01 Punasavi	Astia				1	3
2158	A	23334,5	51540,5		2	01 Punasavi	Astia				1	1
2159	A	23334,5	51540,5		2	22 Lasi	Ikkunalasi			Punaiseksi maalattu	1	0,5
2160	A	23334,5	51540,5		2	22 Lasi	Ikkunalasi				8	4
2161	A	23334,5	51540,5		2	33 Pii	Pii				3	8
2162	A	23334,5	51540,5		3	08 Rauta	Koukku				1	3
2163	A	23334,5	51540,5		3	22 Lasi	Ikkunalasi				1	0,5
2164	A	23334,5	51541,5		1	01 Punasavi	Astia				1	5
2165	A	23334,5	51541,5		1	22 Lasi	Ikkunalasi			Retusoitu	1	0,5

KM	Alue	X	Y	Z	Krs	Materiaali	Laji	Tarkennus	Osa	Koristelu	Kpl	Paino
2166	A	23334,5	51541,5		1	22 Lasi	Ikkunalasi				2	1
2167	A	23334,5	51541,5		2	01 Punasavi	Astia	Vati	Suureuna		1	13
2168	A	23334,5	51541,5		2	01 Punasavi	Astia		Suureuna		1	8
2169	A	23334,5	51541,5		2	01 Punasavi	Astia		Pohja		1	5
2170	A	23334,5	51541,5		2	01 Punasavi	Astia				1	1
2171	A	23334,5	51541,5		2	01 Punasavi	Astia			Engobe?	1	24
2172	A	23334,5	51541,5		2	01 Punasavi	Astia				1	15
2173	A	23334,5	51541,5		2	01 Punasavi	Astia				1	1
2174	A	23334,5	51541,5		2	01 Punasavi	Astia			Engobe?	1	1
2175	A	23334,5	51541,5		2	01 Punasavi	Astia				1	0,5
2176	A	23334,5	51541,5		2	22 Lasi	Ikkunalasi				2	1
2177	A	23334,5	51541,5		2	33 Pii	Pii				1	1
2178	A	23335,5	51524,5		1	01 Punasavi	Astia				1	3
2179	A	23335,5	51524,5		1	02 Valkosavi	Astia				1	1
2180	A	23335,5	51524,5		1	22 Lasi	Ikkunalasi				4	2
2181	A	23335,5	51525,5		1	22 Lasi	Ikkunalasi				1	0,5
2182	A	23335,5	51525,5		2	01 Punasavi	Astia				1	3
2183	A	23335,5	51525,5		2	22 Lasi	Ikkunalasi				1	0,5
2184	A	23335,5	51526,5		1	04 Kivitavara	Astia	Raeren			1	3
2185	A	23335,5	51526,5		1	22 Lasi	Ikkunalasi				11	6
2186	A	23335,5	51528,5		1	01 Punasavi	Astia				1	9
2187	A	23335,5	51528,5		1	22 Lasi	Astia	Römer-pikari			1	2

KM	Alue	X	Y	Z	Krs	Materiaali	Laji	Tarkennus	Osa	Koristelu	Kpl	Paino
2188	A	23335,5	51528,5		1	22 Lasi	Ikkunalasi				1	2
2189	A	23335,5	51528,5		1	33 Pii	Pii				1	2
2190	A	23335,5	51529,5		1	04 Kivitavara	Astia	Westerwald			1	23
2191	A	23335,5	51529,5		1	01 Punasavi	Astia		Suureuna		1	10
2192	A	23335,5	51529,5		1	01 Punasavi	Astia			Bolus	2	2
2193	A	23335,5	51529,5		1	01 Punasavi	Astia			Bolus	1	9
2194	A	23335,5	51529,5		1	01 Punasavi	Astia				1	7
2195	A	23335,5	51529,5		1	01 Punasavi	Astia				1	3
2196	A	23335,5	51529,5		1	01 Punasavi	Astia			Bolus	1	3
2197	A	23335,5	51529,5		1	01 Punasavi	Astia			Bolus	1	1
2198	A	23335,5	51529,5		1	01 Punasavi	Astia				2	1
2199	A	23335,5	51529,5		1	02 Valkosavi	Astia		Korva ja kylki	Engobe?	1	3
2200	A	23335,5	51529,5		1	02 Valkosavi	Astia			Lasittamaton	0	5
2201	A	23335,5	51529,5		1	02 Valkosavi	Astia				1	1
2202	A	23335,5	51529,5		1	01 Punasavi	Palanut savi				1	4
2203	A	23335,5	51529,5		1	22 Lasi	Astia				1	0,5
2204	A	23335,5	51529,5		1	22 Lasi	Pullo				2	2
2205	A	23335,5	51529,5		1	22 Lasi	Ikkunalasi		Reuna		1	2
2206	A	23335,5	51529,5		1	22 Lasi	Ikkunalasi			Retusoitu	1	0,5
2207	A	23335,5	51529,5		1	22 Lasi	Ikkunalasi				4	3
2208	A	23335,5	51529,5		1	33 Pii	Palanut pii				1	1
2209	A	23335,5	51529,5		1	33 Pii	Pii				2	4

KM	Alue	X	Y	Z	Krs	Materiaali	Laji	Tarkennus	Osa	Koristelu	Kpl	Paino
2210	A	23335,5	51529,5		1	24 Luu	Hammas				4	3
2211	A	23335,5	51529,5		2	01 Punasavi	Astia		Korva		1	17
2212	A	23335,5	51530,5		0	01 Punasavi	Astia		Suureuna		1	1
2213	A	23335,5	51530,5		0	01 Punasavi	Astia				1	26
2214	A	23335,5	51530,5		0	01 Punasavi	Astia				1	3
2215	A	23335,5	51530,5		0	01 Punasavi	Astia				1	1
2216	A	23335,5	51530,5		0	33 Pii	Pii				2	4
2217	A	23335,5	51530,5		1	08 Rauta	Veitsi	Pöytäveitsi	Terä ja ruoto		1	12
2218	A	23335,5	51530,5		1	04 Kivitavara	Astia	Siegburg			1	25
2219	A	23335,5	51530,5		1	01 Punasavi	Astia	Pata?	Suureuna		1	18
2220	A	23335,5	51530,5		1	01 Punasavi	Astia		Suureuna		1	9
2221	A	23335,5	51530,5		1	01 Punasavi	Astia		Suureuna		1	4
2222	A	23335,5	51530,5		1	01 Punasavi	Astia	Vati	Pohjareuna		1	11
2223	A	23335,5	51530,5		1	01 Punasavi	Astia	Pata?	Kahva		1	8
2224	A	23335,5	51530,5		1	01 Punasavi	Astia				1	25
2225	A	23335,5	51530,5		1	01 Punasavi	Astia				1	18
2226	A	23335,5	51530,5		1	01 Punasavi	Astia				1	4
2227	A	23335,5	51530,5		1	01 Punasavi	Astia				1	5
2228	A	23335,5	51530,5		1	01 Punasavi	Astia				1	3
2229	A	23335,5	51530,5		1	01 Punasavi	Astia				1	4
2230	A	23335,5	51530,5		1	01 Punasavi	Astia				1	2
2231	A	23335,5	51530,5		1	01 Punasavi	Astia				1	2

KM	Alue	X	Y	Z	Krs	Materiaali	Laji	Tarkennus	Osa	Koristelu	Kpl	Paino
2232	A	23335,5	51530,5		1	01 Punasavi	Astia				1	1
2233	A	23335,5	51530,5		1	01 Punasavi	Astia				1	0,5
2234	A	23335,5	51530,5		1	02 Valkosavi	Astia				1	2
2235	A	23335,5	51530,5		1	02 Valkosavi	Astia				1	2
2236	A	23335,5	51530,5		1	02 Valkosavi	Astia				1	3
2237	A	23335,5	51530,5		1	22 Lasi	Astia	Passglas	Suureuna		1	3
2238	A	23335,5	51530,5		1	22 Lasi	Ikkunalasi		Reuna		1	2
2239	A	23335,5	51530,5		1	22 Lasi	Ikkunalasi			Retusoitu	2	2
2240	A	23335,5	51530,5		1	22 Lasi	Ikkunalasi				6	4
2241	A	23335,5	51531,5		1	01 Punasavi	Astia		Suureuna		1	5
2242	A	23335,5	51531,5		1	01 Punasavi	Astia				1	2
2243	A	23335,5	51531,5		1	01 Punasavi	Astia				1	5
2244	A	23335,5	51531,5		1	01 Punasavi	Astia				1	4
2245	A	23335,5	51531,5		1	01 Punasavi	Astia				1	2
2246	A	23335,5	51531,5		1	01 Punasavi	Astia				1	2
2247	A	23335,5	51531,5		1	01 Punasavi	Astia			Bolus	1	1
2248	A	23335,5	51531,5		1	22 Lasi	Ikkunalasi		Reuna		1	2
2249	A	23335,5	51531,5		1	22 Lasi	Ikkunalasi				9	5
2250	A	23335,5	51531,5		1	24 Luu	Hammas				1	0,5
2251	A	23335,5	51531,5		1	24 Luu	Palanut luu				8	7
2252	A	23335,5	51531,5		2	22 Lasi	Ikkunalasi				3	1
2253	A	23335,5	51531,5		2	24 Luu	Palanut luu				1	0,5

KM	Alue	X	Y	Z	Krs	Materiaali	Laji	Tarkennus	Osa	Koristelu	Kpl	Paino
2254	A	23335,5	51532,5		1	22 Lasi	Ikkunalasi				1	0,5
2255	A	23335,5	51532,5		1	33 Pii	Pii				1	0,5
2256	A	23335,5	51532,5		1	24 Luu	Palanut luu				4	1
2257	A	23335,5	51533,5		0	01 Punasavi	Astia				1	8
2258	A	23335,5	51533,5		0	01 Punasavi	Astia		Bolus		1	1
2259	A	23335,5	51533,5		0	01 Punasavi	Astia				1	2
2260	A	23335,5	51533,5		0	02 Valkosavi	Astia				1	8
2261	A	23335,5	51533,5		1	01 Punasavi	Astia				1	4
2262	A	23335,5	51533,5		1	22 Lasi	Astia				1	0,5
2263	A	23335,5	51533,5		1	22 Lasi	Ikkunalasi				1	0,5
2264	A	23335,5	51533,5		1	24 Luu	Hammas				12	5
2265	A	23335,5	51533,5		1	24 Luu	Palanut luu				39	17
2266	A	23335,5	51533,5		2	01 Punasavi	Astia				1	27
2267	A	23335,5	51533,5		2	24 Luu	Hammas				3	3
2268	A	23335,5	51533,5		2	24 Luu	Palanut luu				10	2
2269	A	23335,5	51534,5		1	01 Punasavi	Astia				1	5
2270	A	23335,5	51534,5		1	01 Punasavi	Astia				1	3
2271	A	23335,5	51534,5		1	01 Punasavi	Astia				1	1
2272	A	23335,5	51534,5		1	01 Punasavi	Astia				1	0,5
2273	A	23335,5	51534,5		1	22 Lasi	Ikkunalasi		Retusoitu		1	2
2274	A	23335,5	51534,5		1	22 Lasi	Ikkunalasi				3	1
2275	A	23335,5	51534,5		1	24 Luu	Hammas				23	31

KM	Alue	X	Y	Z	Krs	Materiaali	Laji	Tarkennus	Osa	Koristelu	Kpl	Paino
2276	A	23335,5	51534,5		1	24 Luu	Palanut kalan nikama				1	0,5
2277	A	23335,5	51534,5		1	24 Luu	Palanut luu				21	10
2278	A	23335,5	51534,5		2	01 Punasavi	Astia				1	23
2279	A	23335,5	51534,5		2	22 Lasi	Ikkunalasi				1	1
2280	A	23335,5	51534,5		2	24 Luu	Palanut luu				3	4
2281	A	23335,5	51535,5		0	01 Punasavi	Astia	Pata?	Kahva		2	11
2282	A	23335,5	51535,5		0	01 Punasavi	Astia				1	17
2283	A	23335,5	51535,5		0	01 Punasavi	Astia				1	9
2284	A	23335,5	51535,5		0	22 Lasi	Ikkunalasi				1	0,5
2285	A	23335,5	51535,5		1	01 Punasavi	Astia	Vati	Suureuna	Bolus	1	13
2286	A	23335,5	51535,5		1	01 Punasavi	Astia				3	34
2287	A	23335,5	51535,5		1	01 Punasavi	Astia				1	7
2288	A	23335,5	51535,5		1	01 Punasavi	Astia				1	5
2289	A	23335,5	51535,5		1	01 Punasavi	Astia				1	8
2290	A	23335,5	51535,5		1	01 Punasavi	Astia				1	4
2291	A	23335,5	51535,5		1	01 Punasavi	Astia				1	2
2292	A	23335,5	51535,5		1	02 Valkosavi	Astia	Vati?	Suureuna		1	7
2293	A	23335,5	51535,5		1	02 Valkosavi	Astia		Suureuna?		1	0,5
2294	A	23335,5	51535,5		1	22 Lasi	Astia	Berkemeyer/Römer	Jalka	Nystyrä	1	2
2295	A	23335,5	51535,5		1	22 Lasi	Ikkunalasi		Reuna		1	0,5
2296	A	23335,5	51535,5		1	22 Lasi	Ikkunalasi			Retusoitu	2	2
2297	A	23335,5	51535,5		1	22 Lasi	Ikkunalasi				12	6

KM	Alue	X	Y	Z	Krs	Materiaali	Laji	Tarkennus	Osa	Koristelu	Kpl	Paino
2298	A		23335,5	51535,5	1	24 Luu	Hammas				6	1
2299	A		23335,5	51535,5	1	24 Luu	Palanut luu				17	9
2300	A		23335,5	51535,5	1	24 Luu	Luu				4	7
2301	A		23335,5	51535,5	2	01 Punasavi	Astia	Pata	Pohja		1	45
2302	A		23335,5	51535,5	2	24 Luu	Hammas				41	11
2303	A		23335,5	51535,5	2	24 Luu	Palanut luu				1	0,5
2304	A		23335,5	51536,5	0	01 Punasavi	Astia				2	7
2305	A		23335,5	51536,5	0	01 Punasavi	Astia				1	9
2306	A		23335,5	51536,5	1	04 Kivitavara	Astia	Racren?			1	0,5
2307	A		23335,5	51536,5	1	01 Punasavi	Astia		Suureuna		1	5
2308	A		23335,5	51536,5	1	01 Punasavi	Astia		Suureuna		1	2
2309	A		23335,5	51536,5	1	01 Punasavi	Astia				4	18
2310	A		23335,5	51536,5	1	01 Punasavi	Astia				1	2
2311	A		23335,5	51536,5	1	01 Punasavi	Astia				1	2
2312	A		23335,5	51536,5	1	01 Punasavi	Astia				1	1
2313	A		23335,5	51536,5	1	02 Valkosavi	Astia				1	0,5
2314	A		23335,5	51536,5	1	22 Lasi	Ikkunalasi			Retusoitu	2	1
2315	A		23335,5	51536,5	1	22 Lasi	Ikkunalasi				4	4
2316	A		23335,5	51536,5	1	33 Pii	Pii				4	19
2317	A		23335,5	51536,5	1	24 Luu	Hammas				65	51
2318	A		23335,5	51536,5	1	24 Luu	Palanut luu				4	5
2319	A		23335,5	51536,5	1	24 Luu	Luu				3	5

KM	Alue	X	Y	Z	Krs	Materiaali	Laji	Tarkennus	Osa	Koristelu	Kpl	Paino
2320	A	23335,5	51536,5		2	33 Pii	Palanut pii				1	14
2321	A	23335,5	51536,5		2	24 Luu	Palanut luu				1	0,5
2322	A	23335,5	51536,5		3	22 Lasi	Ikkunalasi			Retusoitu	1	0,5
2323	A	23335,5	51537,5		1	01 Punasavi	Astia	Pata?	Suureuna		1	5
2324	A	23335,5	51537,5		1	01 Punasavi	Astia				1	6
2325	A	23335,5	51537,5		1	01 Punasavi	Astia				1	9
2326	A	23335,5	51537,5		1	22 Lasi	Astia				1	0,5
2327	A	23335,5	51537,5		1	22 Lasi	Ikkunalasi				1	0,5
2328	A	23335,5	51537,6	8,09	1	16 Rauta, pronssi ja puu	Veitsi	Pöytäveitsi	Terä, ruoto ja kahva		1	13
2329	A	23335,5	51537,5		1	08 Rauta	Naula			Varsi	1	8
2330	A	23335,5	51537,5		1	04 Kivitavara	Astia	Raeren?			1	2
2331	A	23335,5	51537,5		1	01 Punasavi	Astia	Pata	Suureuna		1	9
2332	A	23335,5	51537,5		1	01 Punasavi	Astia	Kulho	Suureuna		1	4
2333	A	23335,5	51537,5		1	01 Punasavi	Astia		Suureuna		1	5
2334	A	23335,5	51537,5		1	01 Punasavi	Astia	Pata?	Kahva		1	5
2335	A	23335,5	51537,5		1	01 Punasavi	Astia	Pata	Jalka		1	78
2336	A	23335,5	51537,5		1	01 Punasavi	Astia				1	6
2337	A	23335,5	51537,5		1	01 Punasavi	Astia				1	4
2338	A	23335,5	51537,5		1	01 Punasavi	Astia				1	3
2339	A	23335,5	51537,5		1	01 Punasavi	Astia				1	4
2340	A	23335,5	51537,5		1	01 Punasavi	Astia				1	3
2341	A	23335,5	51537,5		1	01 Punasavi	Astia				1	1

KM	Alue	X	Y	Z	Krs	Materiaali	Laji	Tarkennus	Osa	Koristelu	Kpl	Paino
2342	A		23335,5	51537,5	1	01 Punasavi	Astia				1	2
2343	A		23335,5	51537,5	1	01 Punasavi	Astia				1	2
2344	A		23335,5	51537,5	1	01 Punasavi	Astia				1	0,5
2345	A		23335,5	51537,5	1	02 Valkosavi	Astia				1	2
2346	A		23335,5	51537,5	1	22 Lasi	Helmi			Fasetoitu, vihertäväsini nen	1	0,5
2347	A		23335,5	51537,5	1	22 Lasi	Astia				1	0,5
2348	A		23335,5	51537,5	1	22 Lasi	Ikkunalasi			Retusoitu	2	0,5
2349	A		23335,5	51537,5	1	22 Lasi	Ikkunalasi			Punaiseksi maalattu	1	1
2350	A		23335,5	51537,5	1	22 Lasi	Ikkunalasi				11	4
2351	A		23335,5	51537,5	1	33 Pii	Pii				1	2
2352	A		23335,5	51537,5	1	24 Luu	Hammas				20	28
2353	A		23335,5	51537,5	1	24 Luu	Palanut luu				34	9
2354	A		23335,5	51537,5	1	24 Luu	Luu				3	4
2355	A		23335,5	51538,5	1	08 Rauta	Varras	Astian sankka?		Kierretty	1	8
2356	A		23335,5	51538,5	1	01 Punasavi	Astia		Suureuna		1	3
2357	A		23335,5	51538,5	1	01 Punasavi	Astia	Kulho?	Suureuna	Engobe	1	5
2358	A		23335,5	51538,5	1	01 Punasavi	Astia				1	6
2359	A		23335,5	51538,5	1	22 Lasi	Ikkunalasi		Reuna		1	1
2360	A		23335,5	51538,5	1	22 Lasi	Ikkunalasi			Retusoitu	1	2
2361	A		23335,5	51538,5	1	22 Lasi	Ikkunalasi				4	4
2362	A		23335,5	51538,5	1	33 Pii	Pii				3	42

KM	Alue	X	Y	Z	Krs	Materiaali	Laji	Tarkennus	Osa	Koristelu	Kpl	Paino
2363	A	23335,5	51538,5		1	24 Luu	Hammas				4	16
2364	A	23335,5	51538,5		1	24 Luu	Palanut luu				1	0,5
2365	A	23335,5	51538,5		2	01 Punasavi	Astia		Suureuna		1	8
2366	A	23335,5	51538,5		2	01 Punasavi	Astia	Pata/Ruukku	Suureuna		1	50
2367	A	23335,5	51538,5		2	01 Punasavi	Astia		Suureuna		1	3
2368	A	23335,5	51538,5		2	01 Punasavi	Astia		Korva		1	14
2369	A	23335,5	51538,5		2	01 Punasavi	Astia	Pata	Jalka ja pohja		1	77
2370	A	23335,5	51538,5		2	01 Punasavi	Astia	Pata	Jalka		1	7
2371	A	23335,5	51538,5		2	01 Punasavi	Astia				1	5
2372	A	23335,5	51538,5		2	01 Punasavi	Astia				1	2
2373	A	23335,5	51538,5		2	01 Punasavi	Astia				1	2
2374	A	23335,5	51538,5		2	01 Punasavi	Astia			Bolus	1	2
2375	A	23335,5	51538,5		2	01 Punasavi	Astia				1	2
2376	A	23335,5	51538,5		2	01 Punasavi	Astia				1	2
2377	A	23335,5	51538,5		2	01 Punasavi	Astia				1	5
2378	A	23335,5	51538,5		2	22 Lasi	Ikkunalasi			Retusoitu	2	5
2379	A	23335,5	51538,5		2	22 Lasi	Ikkunalasi				2	3
2380	A	23335,5	51538,5		2	33 Pii	Pii				1	1
2381	A	23335,5	51538,5		2	24 Luu	Hammas				30	63
2382	A	23335,5	51538,5		2	24 Luu	Palanut luu				6	5
2383	A	23335,75	51539,5	7,94	1	09 Pronssi	Kynttilänjalka		Pesä ja jalka		1	27
2384	A	23335,5	51539,5		1	01 Punasavi	Astia		Suureuna		2	18

KM	Alue	X	Y	Z	Krs	Materiaali	Laji	Tarkennus	Osa	Koristelu	Kpl	Paino
2385	A	23335,5	51539,5		1	01 Punasavi	Astia		Suureuna	Lasittamaton	1	10
2386	A	23335,5	51539,5		1	01 Punasavi	Astia		Suureuna	Engobe	1	3
2387	A	23335,5	51539,5		1	01 Punasavi	Astia		Suureuna?		1	2
2388	A	23335,5	51539,5		1	01 Punasavi	Astia			Engobe?	1	2
2389	A	23335,5	51539,5		1	01 Punasavi	Astia				1	5
2390	A	23335,5	51539,5		1	01 Punasavi	Astia				1	6
2391	A	23335,5	51539,5		1	01 Punasavi	Astia				1	3
2392	A	23335,5	51539,5		1	01 Punasavi	Astia				2	6
2393	A	23335,5	51539,5		1	01 Punasavi	Astia				1	2
2394	A	23335,5	51539,5		1	02 Valkosavi	Astia		Suureuna		1	7
2395	A	23335,5	51539,5		1	02 Valkosavi	Astia		Pohjareuna		1	23
2396	A	23335,5	51539,5		1	02 Valkosavi	Astia				1	5
2397	A	23335,5	51539,5		1	02 Valkosavi	Astia			Engobe?	1	2
2398	A	23335,5	51539,5		1	22 Lasi	Astia				1	0,5
2399	A	23335,5	51539,5		1	22 Lasi	Ikkunalasi			Retusoitu	1	3
2400	A	23335,5	51539,5		1	22 Lasi	Ikkunalasi			Sininen	1	0,5
2401	A	23335,5	51539,5		1	22 Lasi	Ikkunalasi				8	8
2402	A	23335,5	51539,5		1	33 Pii	Pii				1	3
2403	A	23335,5	51539,5		2	04 Kivitavara	Astia	Raeren			1	0,5
2404	A	23335,5	51539,5		2	01 Punasavi	Astia		Suureuna ja kylki		20	140
2405	A	23335,5	51539,5		2	01 Punasavi	Astia	Pata	Kahva, suureuna ja pohja		5	86

KM	Alue	X	Y	Z	Krs	Materiaali	Laji	Tarkennus	Osa	Koristelu	Kpl	Paino
2406	A	23335,5	51539,5		2	01 Punasavi	Astia		Suureuna ja kylki		8	43
2407	A	23335,5	51539,5		2	01 Punasavi	Astia		Suureuna		1	3
2408	A	23335,5	51539,5		2	01 Punasavi	Astia		Pohja/kylki		1	40
2409	A	23335,5	51539,5		2	01 Punasavi	Astia	Pata			2	9
2410	A	23335,5	51539,5		2	01 Punasavi	Astia				1	4
2411	A	23335,5	51539,5		2	01 Punasavi	Astia				2	6
2412	A	23335,5	51539,5		2	01 Punasavi	Astia				1	2
2413	A	23335,5	51539,5		2	01 Punasavi	Astia			Bolus, kuparioksidi	1	4
2414	A	23335,5	51539,5		2	01 Punasavi	Astia				1	5
2415	A	23335,5	51539,5		2	01 Punasavi	Astia				1	4
2416	A	23335,5	51539,5		2	01 Punasavi	Astia				1	4
2417	A	23335,5	51539,5		2	01 Punasavi	Astia				1	2
2418	A	23335,5	51539,5		2	01 Punasavi	Astia				1	1
2419	A	23335,5	51539,5		2	01 Punasavi	Astia				1	1
2420	A	23335,5	51539,5		2	01 Punasavi	Astia				1	2
2421	A	23335,5	51539,5		2	01 Punasavi	Astia				1	2
2422	A	23335,5	51539,5		2	01 Punasavi	Astia			Bolus	1	2
2423	A	23335,5	51539,5		2	01 Punasavi	Astia				1	1
2424	A	23335,5	51539,5		2	01 Punasavi	Astia				1	5
2425	A	23335,5	51539,5		2	01 Punasavi	Astia				1	2
2426	A	23335,5	51539,5		2	01 Punasavi	Astia				2	2

KM	Alue	X	Y	Z	Krs	Materiaali	Laji	Tarkennus	Osa	Koristelu	Kpl	Paino
2427	A		23335,5	51539,5	2	01 Punasavi	Astia				1	0,5
2428	A		23335,5	51539,5	2	01 Punasavi	Astia				1	0,5
2429	A		23335,5	51539,5	2	01 Punasavi	Astia				1	0,5
2430	A		23335,5	51539,5	2	01 Punasavi	Astia				2	0,5
2431	A		23335,5	51539,5	2	02 Valkosavi	Astia				1	0,5
2432	A		23335,5	51539,5	2	02 Valkosavi	Astia				1	0,5
2433	A		23335,5	51539,5	2	02 Valkosavi	Astia				1	0,5
2434	A		23335,5	51539,5	2	06 Fajanssi	Astia				1	2
2435	A		23335,5	51539,5	2	22 Lasi	Astia		Jalka ja suureuna		3	7
2436	A		23335,5	51539,5	2	22 Lasi	Astia				1	0,5
2437	A		23335,5	51539,5	2	22 Lasi	Astia				1	0,5
2438	A		23335,5	51539,5	2	22 Lasi	Ikkunalasi		Reuna		3	12
2439	A		23335,5	51539,5	2	22 Lasi	Ikkunalasi			Retusoitu	5	16
2440	A		23335,5	51539,5	2	22 Lasi	Ikkunalasi			Sininen	1	0,5
2441	A		23335,5	51539,5	2	22 Lasi	Ikkunalasi				17	12
2442	A		23335,5	51539,5	2	33 Pii	Pii				7	24
2443	A		23335,5	51539,5	2	24 Luu	Hammas				40	37
2444	A		23335,5	51539,5	2	24 Luu	Palanut luu				12	6
2445	A		23335,5	51539,5	3	01 Punasavi	Astia				3	15
2446	A		23335,5	51539,5	3	24 Luu	Hammas				1	3
2447	A		23335,5	51540,5	1	08 Rauta	Hevosenkän aula				1	4

KM	Alue	X	Y	Z	Krs	Materiaali	Laji	Tarkennus	Osa	Koristelu	Kpl	Paino
2448	A	23335,5	51540,5		1	04 Kivitavara	Astia	Raeren kannu tai tuoppi?	Korva ja kylki		1	34
2449	A	23335,5	51540,5		1	01 Punasavi	Astia		Suureuna	Bolus	1	11
2450	A	23335,5	51540,5		1	01 Punasavi	Astia	Vati	Suureuna	Bolus, kuparioksidi	2	23
2451	A	23335,5	51540,5		1	01 Punasavi	Astia		Suureuna		1	8
2452	A	23335,5	51540,5		1	01 Punasavi	Astia		Suureuna		2	3
2453	A	23335,5	51540,5		1	01 Punasavi	Astia		Kahva		1	9
2454	A	23335,5	51540,5		1	01 Punasavi	Astia	Vati		Sgraffito, kuparioksidi	1	20
2455	A	23335,5	51540,5		1	01 Punasavi	Astia				1	3
2456	A	23335,5	51540,5		1	01 Punasavi	Astia			Lasittamaton	1	5
2457	A	23335,5	51540,5		1	01 Punasavi	Astia				1	2
2458	A	23335,5	51540,5		1	01 Punasavi	Astia				1	3
2459	A	23335,5	51540,5		1	01 Punasavi	Astia				1	3
2460	A	23335,5	51540,5		1	01 Punasavi	Astia			Engobe? ja punasavi	1	4
2461	A	23335,5	51540,5		1	01 Punasavi	Astia				1	4
2462	A	23335,5	51540,5		1	01 Punasavi	Astia				1	2
2463	A	23335,5	51540,5		1	01 Punasavi	Astia				1	1
2464	A	23335,5	51540,5		1	01 Punasavi	Astia				1	0,5
2465	A	23335,5	51540,5		1	02 Valkosavi	Astia	Pannu	Jalka ja pohja		1	35
2466	A	23335,5	51540,5		1	22 Lasi	Ikkunalasi			Retusoitu	3	0,5
2467	A	23335,5	51540,5		1	22 Lasi	Ikkunalasi				5	2

KM	Alue	X	Y	Z	Krs	Materiaali	Laji	Tarkennus	Osa	Koristelu	Kpl	Paino
2468	A	23335,5	51540,5		1	33 Pii	Pii				1	2
2469	A	23335,5	51540,5		2	08 Rauta	Esineen katkelma	Ruokkorauta/pellav arohkin/hara?			1	54
2470	A	23335,5	51540,5		2	08 Rauta	Naula				1	9
2471	A	23335,5	51540,5		2	04 Kivitavara	Astia	Raeren			1	2
2472	A	23335,5	51540,5		2	01 Punasavi	Astia		Suureuna		1	2
2473	A	23335,5	51540,5		2	01 Punasavi	Astia	Vati	Suureuna	Engobe, punasavi	1	3
2474	A	23335,5	51540,5		2	01 Punasavi	Astia		Suureuna		3	1
2475	A	23335,5	51540,5		2	01 Punasavi	Astia		Kahva		1	16
2476	A	23335,5	51540,5		2	01 Punasavi	Astia				2	7
2477	A	23335,5	51540,5		2	01 Punasavi	Astia	Vati			1	4
2478	A	23335,5	51540,5		2	01 Punasavi	Astia				1	6
2479	A	23335,5	51540,5		2	01 Punasavi	Astia				1	2
2480	A	23335,5	51540,5		2	01 Punasavi	Astia				1	2
2481	A	23335,5	51540,5		2	01 Punasavi	Astia			Engobe?	1	3
2482	A	23335,5	51540,5		2	01 Punasavi	Astia				1	0,5
2483	A	23335,5	51540,5		2	02 Valkosavi	Astia				1	3
2484	A	23335,5	51540,5		2	02 Valkosavi	Astia				1	0,5
2485	A	23335,5	51540,5		2	22 Lasi	Ikkunalasi		Reuna		2	4
2486	A	23335,5	51540,5		2	22 Lasi	Ikkunalasi			Retusoitu	2	0,5
2487	A	23335,5	51540,5		2	22 Lasi	Ikkunalasi			Violetiksi maalattu	1	2
2488	A	23335,5	51540,5		2	22 Lasi	Ikkunalasi			Sininen	1	0,5

KM	Alue	X	Y	Z	Krs	Materiaali	Laji	Tarkennus	Osa	Koristelu	Kpl	Paino
2489	A	23335,5	51540,5		2	22 Lasi	Ikkunalasi				15	10
2490	A	23335,5	51540,5		2	33 Pii	Pii				4	7
2491	A	23335,5	51540,5		2	24 Luu	Hammas				16	8
2492	A	23335,5	51540,5		2	24 Luu	Palanut luu				8	3
2493	A	23335,5	51540,5		2	22 Lasi	Kuona				2	1
2494	A	23335,5	51541,5		0	01 Punasavi	Astia		Suureuna		1	6
2495	A	23335,5	51541,5		0	01 Punasavi	Astia				1	3
2496	A	23335,5	51541,5		0	01 Punasavi	Astia				1	4
2497	A	23335,5	51541,5		0	01 Punasavi	Astia				1	4
2498	A	23335,5	51541,5		22	01 Punasavi	Astia				1	20
2499	A	23335,5	51541,5		22	01 Punasavi	Astia				1	0,5
2500	A	23335,5	51541,5		21	22 Lasi	Ikkunalasi			Sininen	1	0,5
2501	A	23336,5	51529,5		1	01 Punasavi	Astia	Vati/Kulho?	Suureuna	Bolus	1	0,5
2502	A	23336,5	51529,5		1	01 Punasavi	Astia	Vati		Bolus	1	6
2503	A	23336,5	51529,5		1	01 Punasavi	Astia				1	17
2504	A	23336,5	51529,5		1	01 Punasavi	Astia				1	3
2505	A	23336,5	51529,5		1	22 Lasi	Astia	Malja?		Sininen	2	1
2506	A	23336,5	51529,5		1	22 Lasi	Astia	Passglas		Lasinauha	2	0,5
2507	A	23336,5	51529,5		1	22 Lasi	Ikkunalasi			Retusoitu	1	0,5
2508	A	23336,5	51529,5		1	22 Lasi	Ikkunalasi				9	5
2509	A	23336,5	51529,5		1	33 Pii	Palanut pii				1	0,5
2510	A	23336,5	51529,5		1	24 Luu	Hammas				4	0,5

KM	Alue	X	Y	Z	Krs	Materiaali	Laji	Tarkennus	Osa	Koristelu	Kpl	Paino
2511	A	23336,5	51529,5		1	24 Luu	Palanut luu				2	1
2512	A	23336,5	51529,5		2	01 Punasavi	Astia				1	17
2513	A	23336,5	51529,5		2	01 Punasavi	Astia				1	2
2514	A	23336,5	51529,5		2	22 Lasi	Astia	Passglas?	Jalka		1	2
2515	A	23336,5	51529,5		2	22 Lasi	Ikkunalasi				1	0,5
2516	A	23336,5	51530,5		1	08 Rauta	Hevoskenkän aula				1	4
2517	A	23336,5	51530,5		1	01 Punasavi	Astia		Suureuna	Engobe	1	8
2518	A	23336,5	51530,5		1	01 Punasavi	Astia	Kulho	Suureuna	Engobe	1	9
2519	A	23336,5	51530,5		1	01 Punasavi	Astia		Kahva		1	5
2520	A	23336,5	51530,5		1	01 Punasavi	Astia			Bolus	1	5
2521	A	23336,5	51530,5		1	01 Punasavi	Astia				1	2
2522	A	23336,5	51530,5		1	01 Punasavi	Astia			Bolus	1	3
2523	A	23336,5	51530,5		1	01 Punasavi	Astia				1	3
2524	A	23336,5	51530,5		1	01 Punasavi	Astia			Bolus	1	2
2525	A	23336,5	51530,5		1	01 Punasavi	Astia				1	2
2526	A	23336,5	51530,5		1	01 Punasavi	Astia				1	3
2527	A	23336,5	51530,5		1	01 Punasavi	Astia				1	2
2528	A	23336,5	51530,5		1	01 Punasavi	Astia				1	2
2529	A	23336,5	51530,5		1	01 Punasavi	Astia				1	0,5
2530	A	23336,5	51530,5		1	01 Punasavi	Astia				1	0,5
2531	A	23336,5	51530,5		1	01 Punasavi	Astia				1	1
2532	A	23336,5	51530,5		1	01 Punasavi	Astia				1	0,5

KM	Alue	X	Y	Z	Krs	Materiaali	Laji	Tarkennus	Osa	Koristelu	Kpl	Paino
2533	A	23336,5	51530,5		1	02 Valkosavi	Astia		Suureuna		1	2
2534	A	23336,5	51530,5		1	02 Valkosavi	Astia				1	0,5
2535	A	23336,5	51530,5		1	02 Valkosavi	Astia				1	2
2536	A	23336,5	51530,5		1	22 Lasi	Astia		Jalka		1	0,5
2537	A	23336,5	51530,5		1	22 Lasi	Astia		Jalka		1	0,5
2538	A	23336,5	51530,5		1	22 Lasi	Astia				1	0,5
2539	A	23336,5	51530,5		1	22 Lasi	Ikkunalasi		Reuna		4	3
2540	A	23336,5	51530,5		1	22 Lasi	Ikkunalasi			Retusoitu	1	0,5
2541	A	23336,5	51530,5		1	22 Lasi	Ikkunalasi				5	3
2542	A	23336,5	51530,5		1	33 Pii	Pii				1	2
2543	A	23336,5	51530,5		1	24 Luu	Hammas				2	0,5
2544	A	23336,5	51530,5		1	24 Luu	Palanut luu				1	2
2545	A	23336,5	51530,5		2	01 Punasavi	Astia				1	5
2546	A	23336,5	51530,5		2	22 Lasi	Astia		Suureuna	Sininen	1	0,5
2547	A	23336,5	51531,5		0	22 Lasi	Astia		Jalka		1	2
2548	A	23336,5	51531,5		0	22 Lasi	Astia				1	0,5
2549	A	23336,5	51531,5		0	22 Lasi	Ikkunalasi		Reuna		1	1
2550	A	23336,5	51531,5		0	22 Lasi	Ikkunalasi				1	1
2551	A	23336,5	51531,5		0	24 Luu	Palanut luu				1	0,5
2552	A	23336,5	51531,5		1	02 Valkosavi	Liitupiippu		Varsi		1	2
2553	A	23336,5	51531,5		1	01 Punasavi	Astia				1	1
2554	A	23336,5	51531,5		1	22 Lasi	Astia		Jalka?		1	0,5

KM	Alue	X	Y	Z	Krs	Materiaali	Laji	Tarkennus	Osa	Koristelu	Kpl	Paino
2555	A	23336,5	51531,5		1	22 Lasi	Astia	Passglas			2	0,5
2556	A	23336,5	51531,5		1	22 Lasi	Astia			Retusointi	1	0,5
2557	A	23336,5	51531,5		1	22 Lasi	Ikkunalasi				10	4
2558	A	23336,5	51531,5		3	02 Valkosavi	Astia				1	3
2559	A	23336,5	51531,5		3	22 Lasi	Ikkunalasi				1	0,5
2560	A	23336,5	51531,5		3	24 Luu	Luu				1	0,5
2561	A	23336,5	51532,5		1	04 Kivitavara	Astia	Raeren	Pohjareuna		1	6
2562	A	23336,5	51532,5		1	04 Kivitavara	Astia	Raeren	Korva		1	2
2563	A	23336,5	51532,5		1	01 Punasavi	Astia		Jalka		1	13
2564	A	23336,5	51532,5		1	02 Valkosavi	Astia				1	0,5
2565	A	23336,5	51532,5		1	22 Lasi	Astia	Passglas		Lasinauha	1	0,5
2566	A	23336,5	51532,5		1	22 Lasi	Ikkunalasi				12	5
2567	A	23336,5	51532,5		1	33 Pii	Pii				3	2
2568	A	23336,5	51532,5		1	24 Luu	Hammas				3	7
2569	A	23336,5	51532,5		1	24 Luu	Luu				20	18
2570	A	23336,5	51532,5		2	01 Punasavi	Astia		Pohja		1	11
2571	A	23336,5	51532,5		2	01 Punasavi	Astia				1	3
2572	A	23336,5	51532,5		2	01 Punasavi	Astia				5	19
2573	A	23336,5	51532,5		2	01 Punasavi	Astia				1	1
2574	A	23336,5	51532,5		2	24 Luu	Palanut luu				9	4
2575	A	23336,5	51533,5		1	01 Punasavi	Astia	Pata	Suureuna		1	39
2576	A	23336,5	51533,5		1	01 Punasavi	Astia	Vati/Kulho	Pohjareuna	Bolus	1	63

KM	Alue	X	Y	Z	Krs	Materiaali	Laji	Tarkennus	Osa	Koristelu	Kpl	Paino
2577	A	23336,5	51533,5		1	22 Lasi	Ikkunalasi				3	4
2578	A	23336,5	51533,5		1	24 Luu	Palamut luu				5	3
2579	A	23336,5	51534,5		1	01 Punasavi	Astia				1	9
2580	A	23336,5	51534,5		1	01 Punasavi	Astia				1	6
2581	A	23336,5	51534,5		1	01 Punasavi	Astia				1	3
2582	A	23336,5	51534,5		1	02 Valkosavi	Astia				1	0,5
2583	A	23336,5	51534,5		1	22 Lasi	Ikkunalasi				7	3
2584	A	23336,5	51534,5		1	33 Pii	Pii				1	0,5
2585	A	23336,5	51534,5		2	22 Lasi	Ikkunalasi			Retusoitu	1	0,5
2586	A	23336,5	51534,5		2	22 Lasi	Ikkunalasi				3	2
2587	A	23336,5	51534,5		2	24 Luu	Hammas				1	0,5
2588	A	23336,5	51534,5		3	22 Lasi	Ikkunalasi				1	0,5
2589	A	23336,5	51535,5		1	32 Valkosavi/har maasavi	Astia				2	2
2590	A	23336,5	51535,5		1	22 Lasi	Astia				1	0,5
2591	A	23336,5	51535,5		1	22 Lasi	Ikkunalasi		Reuna		1	0,5
2592	A	23336,5	51535,5		1	22 Lasi	Ikkunalasi				4	3
2593	A	23336,5	51535,5		1	33 Pii	Pii				1	4
2594	A	23336,5	51535,5		1	24 Luu	Hammas				27	33
2595	A	23336,5	51535,5		1	24 Luu	Palamut luu				8	5
2596	A	23336,5	51535,5		2	22 Lasi	Ikkunalasi				1	0,5
2597	A	23336,5	51536,5		1	08 Rauta	Levy	Sarana/Hela?			1	17

KM	Alue	X	Y	Z	Krs	Materiaali	Laji	Tarkennus	Osa	Koristelu	Kpl	Paino
2598	A	23336,5	51536,5		1	01 Punasavi	Astia		Suureuna ja kylki		5	31
2599	A	23336,5	51536,5		1	01 Punasavi	Astia		Suureuna		2	13
2600	A	23336,5	51536,5		1	01 Punasavi	Astia		Suureuna	Engobe?	1	8
2601	A	23336,5	51536,5		1	01 Punasavi	Astia		Suureuna		1	2
2602	A	23336,5	51536,5		1	01 Punasavi	Astia	Pata	Kahva ja kylki		1	53
2603	A	23336,5	51536,5		1	01 Punasavi	Astia				1	3
2604	A	23336,5	51536,5		1	01 Punasavi	Astia		Pohja? ja kylki		2	45
2605	A	23336,5	51536,5		1	01 Punasavi	Astia				1	7
2606	A	23336,5	51536,5		1	01 Punasavi	Astia				1	7
2607	A	23336,5	51536,5		1	01 Punasavi	Astia				1	2
2608	A	23336,5	51536,5		1	01 Punasavi	Astia				1	6
2609	A	23336,5	51536,5		1	01 Punasavi	Astia				1	3
2610	A	23336,5	51536,5		1	01 Punasavi	Astia				1	3
2611	A	23336,5	51536,5		1	01 Punasavi	Astia			Engobe	1	0,5
2612	A	23336,5	51536,5		1	01 Punasavi	Upokas/Valumuotti?				1	25
2613	A	23336,5	51536,5		1	02 Valkosavi	Astia				1	0,5
2614	A	23336,5	51536,5		1	22 Lasi	Astia				1	0,5
2615	A	23336,5	51536,5		1	22 Lasi	Ikkunalasi			Sininen	1	0,5
2616	A	23336,5	51536,5		1	22 Lasi	Ikkunalasi				8	4
2617	A	23336,5	51536,5		1	33 Pii	Palanut pii				1	1
2618	A	23336,5	51536,5		1	33 Pii	Pii				1	1

KM	Alue	X	Y	Z	Krs	Materiaali	Laji	Tarkennus	Osa	Koristelu	Kpl	Paino
2619	A	23336,5	51536,5		1	24 Luu	Hammas				13	6
2620	A	23336,5	51536,5		1	24 Luu	Palanut luu				22	11
2621	A	23336,5	51536,5		2	01 Punasavi	Astia	Kulho	Suureuna		1	29
2622	A	23336,5	51536,5		2	22 Lasi	Astia				1	0,5
2623	A	23336,5	51536,5		2	33 Pii	Pii				1	6
2624	A	23336,5	51536,5		2	24 Luu	Hammas				1	1
2625	A	23336,5	51536,5		2	24 Luu	Luu				7	3
2626	A	23336,5	51537,5		0	33 Pii	Pii				1	8
2627	A	23336,5	51537,5		1	01 Punasavi	Astia		Suureuna		1	6
2628	A	23336,5	51537,5		1	01 Punasavi	Astia	Pata	Jalka ja pohja		1	53
2629	A	23336,5	51537,5		1	01 Punasavi	Astia		Jalka		1	13
2630	A	23336,5	51537,5		1	01 Punasavi	Astia				2	28
2631	A	23336,5	51537,5		1	01 Punasavi	Astia				1	5
2632	A	23336,5	51537,5		1	01 Punasavi	Astia				1	2
2633	A	23336,5	51537,5		1	01 Punasavi	Astia				1	4
2634	A	23336,5	51537,5		1	01 Punasavi	Astia				1	2
2635	A	23336,5	51537,5		1	01 Punasavi	Astia				1	5
2636	A	23336,5	51537,5		1	01 Punasavi	Astia			Bolus	1	2
2637	A	23336,5	51537,5		1	01 Punasavi	Astia				1	5
2638	A	23336,5	51537,5		1	01 Punasavi	Astia				1	0,5
2639	A	23336,5	51537,5		1	01 Punasavi	Astia				1	0,5
2640	A	23336,5	51537,5		1	01 Punasavi	Astia				1	0,5

KM	Alue	X	Y	Z	Krs	Materiaali	Laji	Tarkennus	Osa	Koristelu	Kpl	Paino
2641	A	23336,5	51537,5		1	02 Valkosavi	Astia		Suureuna		1	2
2642	A	23336,5	51537,5		1	22 Lasi	Ikkunalasi			Retusoitu	3	3
2643	A	23336,5	51537,5		1	22 Lasi	Ikkunalasi				14	5
2644	A	23336,5	51537,5		1	33 Pii	Pii				5	21
2645	A	23336,5	51537,5		1	24 Luu	Palanut luu				1	0,5
2646	A	23336,5	51538,5		0	22 Lasi	Ikkunalasi		Reuna		1	3
2647	A	23336,5	51538,5		0	33 Pii	Pii				1	2
2648	A	23336,5	51538,5		1	01 Punasavi	Astia	Pata?	Suureuna		1	2
2649	A	23336,5	51538,5		1	01 Punasavi	Astia				1	7
2650	A	23336,5	51538,5		1	01 Punasavi	Astia				1	12
2651	A	23336,5	51538,5		1	01 Punasavi	Astia				1	3
2652	A	23336,5	51538,5		1	01 Punasavi	Astia			Engobe?	2	10
2653	A	23336,5	51538,5		1	01 Punasavi	Astia	Vati?		Bolus	1	2
2654	A	23336,5	51538,5		1	01 Punasavi	Astia				1	6
2655	A	23336,5	51538,5		1	01 Punasavi	Astia			Engobe	1	3
2656	A	23336,5	51538,5		1	01 Punasavi	Astia				2	3
2657	A	23336,5	51538,5		1	02 Valkosavi	Astia	Kulho?	Pohjareuna		1	15
2658	A	23336,5	51538,5		1	02 Valkosavi	Astia				1	2
2659	A	23336,5	51538,5		1	22 Lasi	Astia	Passglas?	Suureuna		1	6
2660	A	23336,5	51538,5		1	22 Lasi	Ikkunalasi		Reuna	Retusoitu	2	6
2661	A	23336,5	51538,5		1	22 Lasi	Ikkunalasi			Retusoitu	5	5
2662	A	23336,5	51538,5		1	22 Lasi	Ikkunalasi				8	7

KM	Alue	X	Y	Z	Krs	Materiaali	Laji	Tarkennus	Osa	Koristelu	Kpl	Paino
2663	A	23336,5	51538,5		1	33 Pii	Pii				4	167
2664	A	23336,5	51538,5		1	24 Luu	Hammas				4	10
2665	A	23336,5	51538,5		2	01 Punasavi	Astia		Suureuna		1	2
2666	A	23336,5	51538,5		2	02 Valkosavi	Astia				1	0,5
2667	A	23336,5	51538,5		2	22 Lasi	Astia	Passglas		Rihlaus	1	2
2668	A	23336,5	51538,5		2	22 Lasi	Ikkunalasi				1	0,5
2669	A	23336,5	51538,5		2	33 Pii	Pii				1	14
2670	A	23336,5	51538,5		2	24 Luu	Hammas				1	6
2671	A	23336,5	51539,5		1	08 Rauta	Lenkki				1	5
2672	A	23336,5	51539,5		1	04 Kivitavara	Astia	Siegburg			1	21
2673	A	23336,5	51539,5		1	01 Punasavi	Astia		Suureuna		1	5
2674	A	23336,5	51539,5		1	01 Punasavi	Astia		Suureuna		1	2
2675	A	23336,5	51539,5		1	01 Punasavi	Astia	Vati/Kulho	Suureuna	Bolus	1	5
2676	A	23336,5	51539,5		1	01 Punasavi	Astia		Suureuna		1	6
2677	A	23336,5	51539,5		1	01 Punasavi	Astia	Vati?	Pohjareuna	Bolus	1	91
2678	A	23336,5	51539,5		1	01 Punasavi	Astia		Pohjareuna		1	2
2679	A	23336,5	51539,5		1	01 Punasavi	Astia		Jalka		1	11
2680	A	23336,5	51539,5		1	01 Punasavi	Astia		Jalka		1	11
2681	A	23336,5	51539,5		1	01 Punasavi	Astia		Jalka		1	12
2682	A	23336,5	51539,5		1	01 Punasavi	Astia			Bolus	1	4
2683	A	23336,5	51539,5		1	01 Punasavi	Astia			Bolus	1	2
2684	A	23336,5	51539,5		1	01 Punasavi	Astia				2	37

KM	Alue	X	Y	Z	Krs	Materiaali	Laji	Tarkennus	Osa	Koristelu	Kpl	Paino
2685	A	23336,5	51539,5		1	01 Punasavi	Astia				2	5
2686	A	23336,5	51539,5		1	01 Punasavi	Astia				1	3
2687	A	23336,5	51539,5		1	01 Punasavi	Astia				1	8
2688	A	23336,5	51539,5		1	01 Punasavi	Astia				2	3
2689	A	23336,5	51539,5		1	01 Punasavi	Astia				1	6
2690	A	23336,5	51539,5		1	01 Punasavi	Astia				1	5
2691	A	23336,5	51539,5		1	01 Punasavi	Astia				1	2
2692	A	23336,5	51539,5		1	01 Punasavi	Astia				1	6
2693	A	23336,5	51539,5		1	01 Punasavi	Astia				1	2
2694	A	23336,5	51539,5		1	01 Punasavi	Astia				1	3
2695	A	23336,5	51539,5		1	01 Punasavi	Astia				1	2
2696	A	23336,5	51539,5		1	01 Punasavi	Astia				1	2
2697	A	23336,5	51539,5		1	01 Punasavi	Astia				1	2
2698	A	23336,5	51539,5		1	01 Punasavi	Astia				1	0,5
2699	A	23336,5	51539,5		1	01 Punasavi	Astia			Engobe?	1	0,5
2700	A	23336,5	51539,5		1	02 Valkosavi	Astia				1	4
2701	A	23336,5	51539,5		1	02 Valkosavi	Astia				1	2
2702	A	23336,5	51539,5		1	02 Valkosavi	Astia				1	0,5
2703	A	23336,5	51539,5		1	22 Lasi	Ikkunalasi			Retusoitu	5	11
2704	A	23336,5	51539,5		1	22 Lasi	Ikkunalasi				12	10
2705	A	23336,5	51539,5		1	33 Pii	Pii				2	5
2706	A	23336,5	51539,5		1	24 Luu	Hammas				4	7

KM	Alue	X	Y	Z	Krs	Materiaali	Laji	Tarkennus	Osa	Koristelu	Kpl	Paino
2707	A	23336,5	51539,5		2	09 Pronssi	Levy	Hela?			1	15
2708	A	23336,5	51539,5		2	04 Kivitavara	Astia	Siegburg	Pohjareuna		1	39
2709	A	23336,5	51539,5		2	01 Punasavi	Astia		Suureuna ja kylki		2	20
2710	A	23336,5	51539,5		2	01 Punasavi	Astia	Kannu? Pannu?	Suureuna		1	9
2711	A	23336,5	51539,5		2	01 Punasavi	Astia		Suureuna		2	10
2712	A	23336,5	51539,5		2	01 Punasavi	Astia	Pata	Jalka ja pohja		1	88
2713	A	23336,5	51539,5		2	01 Punasavi	Astia	Pata	Jalka		1	39
2714	A	23336,5	51539,5		2	01 Punasavi	Astia	Pata	Jalka		3	55
2715	A	23336,5	51539,5		2	01 Punasavi	Astia		Pohja?		1	25
2716	A	23336,5	51539,5		2	01 Punasavi	Astia			Bolus	1	2
2717	A	23336,5	51539,5		2	01 Punasavi	Astia				1	4
2718	A	23336,5	51539,5		2	01 Punasavi	Astia		Pohja?		1	8
2719	A	23336,5	51539,5		2	01 Punasavi	Astia				1	3
2720	A	23336,5	51539,5		2	01 Punasavi	Astia			Lasittamaton	1	2
2721	A	23336,5	51539,5		2	01 Punasavi	Astia				1	6
2722	A	23336,5	51539,5		2	01 Punasavi	Astia				1	1
2723	A	23336,5	51539,5		2	01 Punasavi	Astia				1	1
2724	A	23336,5	51539,5		2	02 Valkosavi	Astia	Kulho	Suureuna		1	69
2725	A	23336,5	51539,5		2	22 Lasi	Astia	Pikari		Rihlaus	1	1
2726	A	23336,5	51539,5		2	22 Lasi	Ikkunalasi		Reuna		1	3
2727	A	23336,5	51539,5		2	22 Lasi	Ikkunalasi			Retusoitu	6	5
2728	A	23336,5	51539,5		2	22 Lasi	Ikkunalasi				6	4

KM	Alue	X	Y	Z	Krs	Materiaali	Laji	Tarkennus	Osa	Koristelu	Kpl	Paino
2729	A	23336,5	51539,5		2	33 Pii	Pii				2	10
2730	A	23336,5	51539,5		2	24 Luu	Hammas				11	17
2731	A	23336,5	51539,5		2	24 Luu	Palanut luu				2	1
2732	A	23336,5	51540,5		0	01 Punasavi	Astia				1	4
2733	A	23336,5	51540,5		1	08 Rauta	Puikko				1	11
2734	A	23336,5	51540,5		1	08 Rauta	Hevosen jääkengän naula				1	14
2735	A	23336,5	51540,5		1	01 Punasavi	Astia		Suureuna		1	38
2736	A	23336,5	51540,5		1	01 Punasavi	Astia		Suureuna	Engobe	1	13
2737	A	23336,5	51540,5		1	01 Punasavi	Astia		Suureuna	Engobe?	1	4
2738	A	23336,5	51540,5		1	01 Punasavi	Astia		Kahva		1	3
2739	A	23336,5	51540,5		1	01 Punasavi	Astia		Jalka		1	10
2740	A	23336,5	51540,5		1	01 Punasavi	Astia	Vaati			1	9
2741	A	23336,5	51540,5		1	01 Punasavi	Astia				1	8
2742	A	23336,5	51540,5		1	01 Punasavi	Astia				1	4
2743	A	23336,5	51540,5		1	01 Punasavi	Astia			Bolus	1	3
2744	A	23336,5	51540,5		1	01 Punasavi	Astia				1	2
2745	A	23336,5	51540,5		1	22 Lasi	Ikkunalasi			Retusoitu	3	2
2746	A	23336,5	51540,5		1	22 Lasi	Ikkunalasi			Sininen	1	0,5
2747	A	23336,5	51540,5		1	22 Lasi	Ikkunalasi				1	1
2748	A	23336,5	51540,5		2	22 Lasi	Ikkunalasi			Retusoitu	1	0,5
2749	A	23336,5	51540,5		2	22 Lasi	Ikkunalasi				1	0,5
2750	A	23337,5	51527,5		0	02 Valkosavi	Astia				1	2

KM	Alue	X	Y	Z	Krs	Materiaali	Laji	Tarkennus	Osa	Koristelu	Kpl	Paino
2751	A	23337,5	51527,5		0	33 Pii	Pii				2	9
2752	A	23337,5	51529,5		0	01 Punasavi	Astia				1	1
2753	A	23337,5	51529,5		0	01 Punasavi	Astia				1	0,5
2754	A	23337,5	51529,5		1	01 Punasavi	Astia	Vati		Bolus, kupariokside	1	39
2755	A	23337,5	51529,5		1	01 Punasavi	Astia				1	0,5
2756	A	23337,5	51529,5		1	01 Punasavi	Astia				1	8
2757	A	23337,5	51529,5		1	01 Punasavi	Astia				1	5
2758	A	23337,5	51529,5		1	01 Punasavi	Astia	Vati?	Pohja?Kylki?	Bolus	1	4
2759	A	23337,5	51529,5		1	01 Punasavi	Astia				1	3
2760	A	23337,5	51529,5		1	01 Punasavi	Astia				1	3
2761	A	23337,5	51529,5		1	01 Punasavi	Astia				1	0,5
2762	A	23337,5	51529,5		1	01 Punasavi	Astia				1	0,5
2763	A	23337,5	51529,5		1	01 Punasavi	Astia				1	0,5
2764	A	23337,5	51529,5		1	01 Punasavi	Astia				1	0,5
2765	A	23337,5	51529,5		1	22 Lasi	Astia	Passglas?	Suureuna		1	0,5
2766	A	23337,5	51529,5		1	22 Lasi	Astia				1	0,5
2767	A	23337,5	51529,5		1	22 Lasi	Ikkunalasi				8	5
2768	A	23337,5	51529,5		1	33 Pii	Pii				1	0,5
2769	A	23337,5	51529,5		1	24 Luu	Palanut luu				2	0,5
2770	A	23337,5	51529,5		1	24 Luu	Luu				2	2
2771	A	23337,5	51529,5		2	01 Punasavi	Astia				1	4
2772	A	23337,5	51529,5		2	01 Punasavi				Bolus?	1	2

KM	Alue	X	Y	Z	Krs	Materiaali	Laji	Tarkennus	Osa	Koristelu	Kpl	Paino
2773	A	23337,5	51529,5		2	22 Lasi	Ikkunalasi				3	0,5
2774	A	23337,5	51529,5		2	24 Luu	Palanut luu				3	0,5
2775	A	23337,5	51530,5		0	22 Lasi	Helmi			Musta, fasetoitu	1	4
2776	A	23337,5	51530,5		1	04 Kivitavara	Astia	Raeren?			1	2
2777	A	23337,5	51530,5		1	01 Punasavi	Astia		Suureuna		1	4
2778	A	23337,5	51530,5		1	01 Punasavi	Astia				1	2
2779	A	23337,5	51530,5		1	01 Punasavi	Astia				1	2
2780	A	23337,5	51530,5		1	01 Punasavi	Astia			Engobe	1	2
2781	A	23337,5	51530,5		1	01 Punasavi	Astia				1	2
2782	A	23337,5	51530,5		1	01 Punasavi	Astia				1	2
2783	A	23337,5	51530,5		1	01 Punasavi	Astia				1	2
2784	A	23337,5	51530,5		1	01 Punasavi	Astia				1	0,5
2785	A	23337,5	51530,5		1	01 Punasavi	Astia				2	0,5
2786	A	23337,5	51530,5		1	22 Lasi	Ikkunalasi			Retusoitu	1	0,5
2787	A	23337,5	51530,5		1	22 Lasi	Ikkunalasi				22	17
2788	A	23337,5	51530,5		1	33 Pii	Pii				2	10
2789	A	23337,5	51530,5		2	02 Valkosavi	Liitupiippu		Varsi		1	3
2790	A	23337,5	51530,5		2	01 Punasavi	Astia				1	5
2791	A	23337,5	51530,5		2	01 Punasavi	Astia				1	13
2792	A	23337,5	51530,5		2	01 Punasavi	Astia				1	0,5
2793	A	23337,5	51530,5		2	02 Valkosavi	Astia				1	7
2794	A	23337,5	51530,5		2	22 Lasi	Ikkunalasi				3	0,5

KM	Alue	X	Y	Z	Krs	Materiaali	Laji	Tarkennus	Osa	Koristelu	Kpl	Paino
2795	A	23337,5	51530,5		2	24 Luu	Palanut luu				2	0,5
2796	A	23337,5	51531,5		1	02 Valkosavi	Liitupiippu		Varsi		1	5
2797	A	23337,5	51531,5		1	01 Punasavi	Astia		Suureuna	Engobe	1	0,5
2798	A	23337,5	51531,5		1	01 Punasavi	Astia				1	5
2799	A	23337,5	51531,5		1	22 Lasi	Ikkunalasi			Retusoitu	1	0,5
2800	A	23337,5	51531,5		1	22 Lasi	Ikkunalasi			Sininen	1	0,5
2801	A	23337,5	51531,5		1	22 Lasi	Ikkunalasi				16	8
2802	A	23337,5	51531,5		1	33 Pii	Pii				2	2
2803	A	23337,5	51531,5		2	01 Punasavi	Astia		Pohjareuna		1	8
2804	A	23337,5	51531,5		2	01 Punasavi	Astia	Vati		Bolus	1	15
2805	A	23337,5	51531,5		2	01 Punasavi	Astia				1	2
2806	A	23337,5	51531,5		2	01 Punasavi	Astia			Engobe	1	4
2807	A	23337,5	51531,5		2	01 Punasavi	Astia				1	5
2808	A	23337,5	51531,5		2	01 Punasavi	Astia			Bolus	1	4
2809	A	23337,5	51531,5		2	01 Punasavi	Astia				1	2
2810	A	23337,5	51531,5		2	01 Punasavi	Astia				1	2
2811	A	23337,5	51531,5		2	01 Punasavi	Astia				1	2
2812	A	23337,5	51531,5		2	01 Punasavi	Astia			Engobe?	1	0,5
2813	A	23337,5	51531,5		2	01 Punasavi	Astia				1	0,5
2814	A	23337,5	51531,5		2	01 Punasavi	Astia				1	0,5
2815	A	23337,5	51531,5		2	02 Valkosavi	Astia				1	0,5
2816	A	23337,5	51531,5		2	22 Lasi	Astia	Römer?	Jalka		1	0,5

KM	Alue	X	Y	Z	Krs	Materiaali	Laji	Tarkennus	Osa	Koristelu	Kpl	Paino
2817	A	23337,5	51531,5		2	22 Lasi	Astia	Passglas			2	0,5
2818	A	23337,5	51531,5		2	22 Lasi	Ikkunalasi		Reuna	Retusoitu	1	5
2819	A	23337,5	51531,5		2	22 Lasi	Ikkunalasi			Retusoitu	1	0,5
2820	A	23337,5	51531,5		2	22 Lasi	Ikkunalasi				21	6
2821	A	23337,5	51531,5		2	33 Pii	Pii				3	7
2822	A	23337,5	51531,5		2	24 Luu	Hammas				2	0,5
2823	A	23337,5	51531,5		2	24 Luu	Palanut luu				64	31
2824	A	23337,5	51531,5		2	24 Luu	Luu				1	3
2825	A	23337,5	51531,5		3	01 Punasavi	Astia				4	10
2826	A	23337,5	51531,5		3	01 Punasavi	Astia				1	6
2827	A	23337,5	51531,5		3	01 Punasavi	Astia				1	0,5
2828	A	23337,5	51531,5		3	22 Lasi	Astia	Passglas			1	0,5
2829	A	23337,5	51531,5		3	22 Lasi	Ikkunalasi				1	0,5
2830	A	23337,5	51531,5		3	24 Luu	Palanut luu				19	6
2831	A	23337,5	51532,5		1	01 Punasavi	Astia		Suureuna		1	6
2832	A	23337,5	51532,5		1	01 Punasavi	Astia	Vati?	Suureuna		1	7
2833	A	23337,5	51532,5		1	01 Punasavi	Astia		Kahva		1	5
2834	A	23337,5	51532,5		1	01 Punasavi	Astia				1	2
2835	A	23337,5	51532,5		1	01 Punasavi	Astia				1	2
2836	A	23337,5	51532,5		1	01 Punasavi	Astia				1	0,5
2837	A	23337,5	51532,5		1	01 Punasavi	Astia			Engobe	1	2
2838	A	23337,5	51532,5		1	01 Punasavi	Astia				1	0,5

KM	Alue	X	Y	Z	Krs	Materiaali	Laji	Tarkennus	Osa	Koristelu	Kpl	Paino
2839	A	23337,5	51532,5		1	01 Punasavi	Astia				1	0,5
2840	A	23337,5	51532,5		1	22 Lasi	Astia	Passglas		Lasinauha	1	0,5
2841	A	23337,5	51532,5		1	22 Lasi	Ikkunalasi		Reuna		2	3
2842	A	23337,5	51532,5		1	22 Lasi	Ikkunalasi				19	12
2843	A	23337,5	51532,5		1	33 Pii	Pii				4	1
2844	A	23337,5	51532,5		1	24 Luu	Kalan nikama				1	2
2845	A	23337,5	51532,5		1	24 Luu	Palanut luu				12	13
2846	A	23337,5	51532,5		1	24 Luu	Luu				3	0,5
2847	A	23337,5	51532,5		3	01 Punasavi	Astia				1	9
2848	A	23337,5	51532,5		3	22 Lasi	Ikkunalasi				1	0,5
2849	A	23337,5	51533,5		0	01 Punasavi	Astia				1	0,5
2850	A	23337,5	51533,5		1	01 Punasavi	Astia			Bolus?	1	4
2851	A	23337,5	51533,5		1	01 Punasavi	Astia				1	2
2852	A	23337,5	51533,5		1	01 Punasavi	Astia				1	0,5
2853	A	23337,5	51533,5		1	02 Valkosavi	Astia				1	0,5
2854	A	23337,5	51533,5		1	22 Lasi	Astia	Passglas	Jalka		1	0,5
2855	A	23337,5	51533,5		1	22 Lasi	Ikkunalasi				41	11
2856	A	23337,5	51533,5		2	24 Luu	Palanut luu				3	0,5
2857	A	23337,5	51534,5		1	01 Punasavi	Astia				1	0,5
2858	A	23337,5	51534,5		1	01 Punasavi	Astia				1	2
2859	A	23337,5	51534,5		1	01 Punasavi	Astia				1	0,5
2860	A	23337,5	51534,5		1	02 Valkosavi	Astia				1	0,5

KM	Alue	X	Y	Z	Krs	Materiaali	Laji	Tarkennus	Osa	Koristelu	Kpl	Paino
2861	A	23337,5	51534,5		1	22 Lasi	Ikkunalasi				7	3
2862	A	23337,5	51534,5		1	33 Pii	Pii				1	0,5
2863	A	23337,5	51534,5		2	01 Punasavi	Astia		Kahva		1	7
2864	A	23337,5	51534,5		2	24 Luu	Palanut luu				10	2
2865	A	23337,5	51535,5		2	01 Punasavi	Astia		Pohjareuna	Engobe	1	33
2866	A	23337,5	51535,5		2	01 Punasavi	Astia			Bolus	1	2
2867	A	23337,5	51535,5		2	01 Punasavi	Astia				1	11
2868	A	23337,5	51535,5		2	33 Pii	Pii				1	0,5
2869	A	23337,5	51535,5		2	24 Luu	Palanut luu				1	0,5
2870	A	23337,5	51535,5		2	24 Luu	Luu				1	2
2871	A	23337,5	51535,5		3	22 Lasi	Ikkunalasi				1	0,5
2872	A	23337,5	51536,5		0	01 Punasavi	Astia				1	2
2873	A	23337,5	51536,5		1	01 Punasavi	Astia				1	3
2874	A	23337,5	51536,5		1	01 Punasavi	Astia				1	2
2875	A	23337,5	51536,5		1	22 Lasi	Ikkunalasi				3	2
2876	A	23337,5	51536,5		2	01 Punasavi	Astia		Suureuna	Engobe	1	10
2877	A	23337,5	51526,5		2	22 Lasi	Ikkunalasi		Reuna		1	0,5
2878	A	23337,5	51536,5		2	22 Lasi	Ikkunalasi				2	0,5
2879	A	23337,5	51537,5		0	01 Punasavi	Astia		Suureuna		1	3
2880	A	23337,5	51537,5		0	02 Valkosavi	Astia				1	2
2881	A	23337,5	51537,5		1	01 Punasavi	Astia		Suureuna		1	7
2882	A	23337,5	51537,5		1	01 Punasavi	Astia		Suureuna		1	30

KM	Alue	X	Y	Z	Krs	Materiaali	Laji	Tarkennus	Osa	Koristelu	Kpl	Paino
2883	A	23337,5	51537,5		1	01 Punasavi	Astia		Suureuna ja kylki		4	13
2884	A	23337,5	51537,5		1	01 Punasavi	Astia		Jalka ja pohja		2	158
2885	A	23337,5	51537,5		1	01 Punasavi	Astia				1	19
2886	A	23337,5	51537,5		1	01 Punasavi	Astia				1	6
2887	A	23337,5	51537,5		1	01 Punasavi	Astia			Engobe	1	9
2888	A	23337,5	51537,5		1	01 Punasavi	Astia				1	4
2889	A	23337,5	51537,5		1	01 Punasavi	Astia				1	3
2890	A	23337,5	51537,5		1	22 Lasi	Ikkunalasi			Retusoitu	1	0,5
2891	A	23337,5	51537,5		1	22 Lasi	Ikkunalasi				4	4
2892	A	23337,5	51537,5		1	33 Pii	Pii				1	17
2893	A	23337,5	51537,5		2	01 Punasavi	Astia		Jalka		1	35
2894	A	23337,5	51537,5		2	22 Lasi	Ikkunalasi			Retusoitu	1	0,5
2895	A	23337,5	51537,5		2	22 Lasi	Ikkunalasi				2	0,5
2896	A	23337,5	51538,5		1	04 Kivitavara	Astia	Westerwald			1	5
2897	A	23337,5	51538,5		1	01 Punasavi	Astia		Kansireuna?		1	10
2898	A	23337,5	51538,5		1	01 Punasavi	Astia		Suureuna ja kylki		4	12
2899	A	23337,5	51538,5		1	01 Punasavi	Astia		Kahva		3	11
2900	A	23337,5	51538,5		1	01 Punasavi	Astia		Kahva		1	18
2901	A	23337,5	51538,5		1	01 Punasavi	Astia				9	17
2902	A	23337,5	51538,5		1	01 Punasavi	Astia			Engobe	2	12
2903	A	23337,5	51538,5		1	01 Punasavi	Astia				2	27

KM	Alue	X	Y	Z	Krs	Materiaali	Laji	Tarkennus	Osa	Koristelu	Kpl	Paino
2904	A	23337,5	51538,5		1	01 Punasavi	Astia				4	9
2905	A	23337,5	51538,5		1	01 Punasavi	Astia				1	8
2906	A	23337,5	51538,5		1	01 Punasavi	Astia				2	3
2907	A	23337,5	51538,5		1	01 Punasavi	Astia				1	4
2908	A	23337,5	51538,5		1	01 Punasavi	Astia				1	3
2909	A	23337,5	51538,5		1	01 Punasavi	Astia				1	1
2910	A	23337,5	51538,5		1	01 Punasavi	Astia				1	5
2911	A	23337,5	51538,5		1	01 Punasavi	Astia				1	3
2912	A	23337,5	51538,5		1	02 Valkosavi	Astia		Suureuna		1	5
2913	A	23337,5	51538,5		1	02 Valkosavi	Astia				1	0,5
2914	A	23337,5	51538,5		1	22 Lasi	Astia	Passglas	Suureuna ja kylki	Rihlaus	2	0,5
2915	A	23337,5	51538,5		1	22 Lasi	Ikkunalasi		Reuna		1	0,5
2916	A	23337,5	51538,5		1	22 Lasi	Ikkunalasi			Retusoitu	1	0,5
2917	A	23337,5	51538,5		1	22 Lasi	Ikkunalasi				9	4
2918	A	23337,5	51538,5		1	33 Pii	Pii				6	26
2919	A	23337,5	51538,5		2	08 Rauta	Veitsi		Terä		1	8
2920	A	23337,5	51538,5		2	01 Punasavi	Astia		Suureuna ja kylki		2	6
2921	A	23337,5	51538,5		2	01 Punasavi	Astia		Kahva		1	7
2922	A	23337,5	51538,5		2	01 Punasavi	Astia		pohja ja kylki		3	65
2923	A	23337,5	51538,5		2	01 Punasavi	Astia				1	11
2924	A	23337,5	51538,5		2	01 Punasavi	Astia				1	10

KM	Alue	X	Y	Z	Krs	Materiaali	Laji	Tarkennus	Osa	Koristelu	Kpl	Paino
2925	A	23337,5	51538,5		2	01 Punasavi	Astia				2	6
2926	A	23337,5	51538,5		2	01 Punasavi	Astia				1	3
2927	A	23337,5	51538,5		2	01 Punasavi	Astia		Engobe?		1	2
2928	A	23337,5	51538,5		2	01 Punasavi	Astia				1	3
2929	A	23337,5	51538,5		2	01 Punasavi	Astia				1	2
2930	A	23337,5	51538,5		2	22 Lasi	Pullo?				1	3
2931	A	23337,5	51538,5		2	22 Lasi	Ikkunalasi		Reuna		1	2
2932	A	23337,5	51538,5		2	22 Lasi	Ikkunalasi			Retusoitu	1	0,5
2933	A	23337,5	51538,5		2	22 Lasi	Ikkunalasi				1	0,5
2934	A	23337,5	51538,5		2	33 Pii	Pii				1	2
2935	A	23337,5	51539,5		0	01 Punasavi	Astia	Pata?			1	8
2936	A	23337,5	51539,5		0	01 Punasavi	Astia				1	3
2937	A	23337,7	51539,05	8,01	1	07 Hopea	Raha	Juhana III, 2 öreä			1	2
2938	A	23337,5	51539,5		1	01 Punasavi	Astia	Vati?	Suureuna		1	23
2939	A	23337,5	51539,5		1	01 Punasavi	Astia	Pata?	Jalka		1	14
2940	A	23337,5	51539,5		1	01 Punasavi	Astia				1	19
2941	A	23337,5	51539,5		1	01 Punasavi	Astia				1	17
2942	A	23337,5	51539,5		1	01 Punasavi	Astia				1	4
2943	A	23337,5	51539,5		1	01 Punasavi	Astia	Vati/Kulho		Bolus	1	6
2944	A	23337,5	51539,5		1	01 Punasavi	Astia				1	4
2945	A	23337,5	51539,5		1	01 Punasavi	Astia				1	0,5
2946	A	23337,5	51539,5		1	01 Punasavi	Astia			Bolus	1	3

KM	Alue	X	Y	Z	Krs	Materiaali	Laji	Tarkennus	Osa	Koristelu	Kpl	Paino
2947	A	23337,5	51539,5		1	01 Punasavi	Astia				1	0,5
2948	A	23337,5	51539,5		1	02 Valkosavi	Astia		Suureuna		1	0,5
2949	A	23337,5	51539,5		1	02 Valkosavi	Astia		Korva		1	6
2950	A	23337,5	51539,5		1	02 Valkosavi	Astia				1	0,5
2951	A	23337,5	51539,5		1	02 Valkosavi	Astia			Lasittamaton?	1	11
2952	A	23337,5	51539,5		1	22 Lasi	Ikkunalasi			Retusoitu	3	2
2953	A	23337,5	51539,5		1	22 Lasi	Ikkunalasi			Sinivioletti, maalattu?	1	0,5
2954	A	23337,5	51539,5		1	22 Lasi	Ikkunalasi				16	10
2955	A	23337,5	51539,5		1	33 Pii	Pii				6	17
2956	A	23337,5	51539,5		2	12 Lyijy	Levy				1	4
2957	A	23337,5	51539,5		2	08 Rauta	Naula				1	3
2958	A	23337,5	51539,5		2	01 Punasavi	Astia	Kulho	Suureuna		1	37
2959	A	23337,5	51539,5		2	01 Punasavi	Astia	Ruukku	Suureuna		1	32
2960	A	23337,5	51539,5		2	01 Punasavi	Astia	Ruukku	Suureuna		1	21
2961	A	23337,5	51539,5		2	01 Punasavi	Astia		Suureuna	Bolus	1	4
2962	A	23337,5	51539,5		2	01 Punasavi	Astia		Suureuna	Engobe	1	6
2963	A	23337,5	51539,5		2	01 Punasavi	Astia		Jalka		1	10
2964	A	23337,5	51539,5		2	01 Punasavi	Astia	Pata			8	81
2965	A	23337,5	51539,5		2	01 Punasavi	Astia	Vati		Bolus, sgraffito, kuparioksidi	2	4
2966	A	23337,5	51539,5		2	01 Punasavi	Astia			Engobe, koho ja painanne	2	2

KM	Alue	X	Y	Z	Krs	Materiaali	Laji	Tarkennus	Osa	Koristelu	Kpl	Paino
2967	A	23337,5	51539,5		2	01 Punasavi	Astia			Bolus	1	6
2968	A	23337,5	51539,5		2	01 Punasavi	Astia				1	5
2969	A	23337,5	51539,5		2	01 Punasavi	Astia			Bolus?	1	9
2970	A	23337,5	51539,5		2	01 Punasavi	Astia	Vati?		Bolus	1	4
2971	A	23337,5	51539,5		2	01 Punasavi	Astia				4	8
2972	A	23337,5	51539,5		2	01 Punasavi	Astia			Engobe	4	12
2973	A	23337,5	51539,5		2	01 Punasavi	Astia				1	2
2974	A	23337,5	51539,5		2	01 Punasavi	Astia				1	3
2975	A	23337,5	51539,5		2	01 Punasavi	Astia				1	2
2976	A	23337,5	51539,5		2	01 Punasavi	Astia				1	2
2977	A	23337,5	51539,5		2	01 Punasavi	Astia				1	2
2978	A	23337,5	51539,5		2	01 Punasavi	Astia				1	1
2979	A	23337,5	51539,5		2	01 Punasavi	Astia				1	0,5
2980	A	23337,5	51539,5		2	02 Valkosavi	Astia	Kulho	Suureuna		1	6
2981	A	23337,5	51539,5		2	02 Valkosavi	Astia		Suureuna		1	1
2982	A	23337,5	51539,5		2	02 Valkosavi	Astia				1	2
2983	A	23337,5	51539,5		2	02 Valkosavi	Astia				1	0,5
2984	A	23337,5	51539,5		2	02 Valkosavi	Astia				1	1
2985	A	23337,5	51539,5		2	06 Fajanssi	Astia				1	1
2986	A	23337,5	51539,5		2	22 Lasi	Ikkunalasi		Reuna		1	0,5
2987	A	23337,5	51539,5		2	22 Lasi	Ikkunalasi			Punaiseksi maalattu	2	2
2988	A	23337,5	51539,5		2	22 Lasi	Ikkunalasi			Retusoitu	2	2

KM	Alue	X	Y	Z	Krs	Materiaali	Laji	Tarkennus	Osa	Koristelu	Kpl	Paino
2989	A	23337,5	51539,5		2	22 Lasi	Ikkunalasi				13	10
2990	A	23337,5	51539,5		2	33 Pii	Pii				4	19
2991	A	23337,5	51539,5		2	24 Luu	Hammas				12	21
2992	A	23337,5	51539,5		2	24 Luu	Palanut luu				8	7
2993	A	23337,5	51540,5		0	01 Punasavi	Astia	Vati	Suureuna	Bolus	1	11
2994	A	23337,5	51540,5		1	01 Punasavi	Astia	Pata	Suureuna, pohja, kahva ja kylki		4	100
2995	A	23337,5	51540,5		1	01 Punasavi	Astia	Vati	Suureuna	Bolus	1	9
2996	A	23337,5	51540,5		1	01 Punasavi	Astia	Kulho	Suureuna	Bolus	1	8
2997	A	23337,5	51540,5		1	01 Punasavi	Astia		Suureuna		1	2
2998	A	23337,5	51540,5		1	01 Punasavi	Astia	Pata?	Suureuna		2	5
2999	A	23337,5	51540,5		1	01 Punasavi	Astia	Kulho	Suureuna	Engobe	1	27
3000	A	23337,5	51540,5		1	01 Punasavi	Astia	Vati		Bolus	1	23
3001	A	23337,5	51540,5		1	01 Punasavi	Astia	Vati		Bolus	1	15
3002	A	23337,5	51540,5		1	01 Punasavi	Astia				1	7
3003	A	23337,5	51540,5		1	01 Punasavi	Astia			Engobe?	1	6
3004	A	23337,5	51540,5		1	01 Punasavi	Astia				1	4
3005	A	23337,5	51540,5		1	01 Punasavi	Astia	Pata?			1	7
3006	A	23337,5	51540,5		1	02 Valkosavi	Astia				1	7
3007	A	23337,5	51540,5		1	02 Valkosavi	Astia				1	1
3008	A	23337,5	51540,5		1	22 Lasi	Ikkunalasi			Retusoitu	2	2
3009	A	23337,5	51540,5		1	22 Lasi	Ikkunalasi				5	5

KM	Alue	X	Y	Z	Krs	Materiaali	Laji	Tarkennus	Osa	Koristelu	Kpl	Paino
3010	A	23337,5	51540,5		1	33 Pii	Pii				1	2
3011	A	23337,5	51540,5		1	24 Luu	Hammas				14	57
3012	A	23337,5	51540,5		1	24 Luu	Luu				1	1
3013	A	23337,5	51540,5		2	01 Punasavi	Astia				1	4
3014	A	23337,5	51540,5		2	01 Punasavi	Astia				1	2
3015	A	23337,5	51540,5		2	01 Punasavi	Astia				1	0,5
3016	A	23337,5	51540,5		2	22 Lasi	Astia				1	0,5
3017	A	23337,5	51540,5		2	22 Lasi	Ikkunalasi			Retusoitu	1	1
3018	A	23337,5	51540,5		2	22 Lasi	Ikkunalasi				1	0,5
3019	A	23337,5	51540,5		2	33 Pii	Pii				2	32
3020	A	23337,5	51540,5		2	24 Luu	Hammas				1	13
3021	A	23337,5	51540,5		2	24 Luu	Palanut luu				4	2
3022	A	23337,5	51541,5		1	01 Punasavi	Astia				1	0,5
3023	A	23337,5	51541,5		1	22 Lasi	Ikkunalasi			Violetiksi maalattu	1	0,5
3024	A	23337,5	51541,5		1	22 Lasi	Ikkunalasi				1	2
3025	A	23337,5	51541,5		1	24 Luu	Palanut luu				1	0,5
3026	A	23338,5	51529,5		1	01 Punasavi	Astia				1	1
3027	A	23338,5	51529,5		1	22 Lasi	Ikkunalasi				5	2
3028	A	23338,5	51530,5		1	01 Punasavi	Astia	Vati?		Bolus	1	3
3029	A	23338,5	51530,5		1	01 Punasavi	Astia			Bolus?	1	2
3030	A	23338,5	51530,5		1	01 Punasavi	Astia			Engobe	1	1

KM	Alue	X	Y	Z	Krs	Materiaali	Laji	Tarkennus	Osa	Koristelu	Kpl	Paino
3031	A	23338,5	51530,5		1	22 Lasi	Astia	Passglas		Rihlaus, lasinauha	1	1
3032	A	23338,5	51530,5		1	22 Lasi	Ikkunalasi		Reuna		1	0,5
3033	A	23338,5	51530,5		1	22 Lasi	Ikkunalasi			Retusoitu	3	2
3034	A	23338,5	51530,5		1	22 Lasi	Ikkunalasi				5	2
3035	A	23338,5	51530,5		2	04 Kivitavara	Astia	Westerewald			1	22
3036	A	23338,5	51530,5		2	01 Punasavi	Astia	Kulho	Suureuna	Engobe, bolus?	1	16
3037	A	23338,5	51530,5		2	01 Punasavi	Astia	Vati?		Bolus	1	2
3038	A	23338,5	51530,5		2	01 Punasavi	Astia				1	0,5
3039	A	23338,5	51530,5		2	01 Punasavi	Astia				1	0,5
3040	A	23338,5	51530,5		2	01 Punasavi	Astia				1	6
3041	A	23338,5	51530,5		2	01 Punasavi	Astia				1	0,5
3042	A	23338,5	51530,5		2	01 Punasavi	Astia				1	3
3043	A	23338,5	51530,5		2	01 Punasavi	Astia				1	2
3044	A	23338,5	51530,5		2	01 Punasavi	Astia	Vati		Bolus	1	2
3045	A	23338,5	51530,5		2	22 Lasi	Astia	Passglas		Rihlaus, lasinauha	1	0,5
3046	A	23338,5	51530,5		2	22 Lasi	Astia			Rihlaus	1	0,5
3047	A	23338,5	51530,5		2	22 Lasi	Ikkunalasi				3	2
3048	A	23338,5	51530,5		2	33 Pii	Pii				2	2
3049	A	23338,5	51530,5		3	08 Rauta	Naula				1	7
3050	A	23338,5	51530,5		3	01 Punasavi	Astia				1	3
3051	A	23338,5	51530,5		3	01 Punasavi	Astia			Engobe	1	2

KM	Alue	X	Y	Z	Krs	Materiaali	Laji	Tarkennus	Osa	Koristelu	Kpl	Paino
3052	A	23338,5	51530,5		3	22 Lasi	Ikkunalasi			Retusoitu	1	0,5
3053	A	23338,5	51530,5		3	24 Luu	Palanut luu				1	5
3054	A	23338,5	51531,5		1	01 Punasavi	Astia				1	2
3055	A	23338,5	51531,5		1	01 Punasavi	Astia			Engobe	1	1
3056	A	23338,5	51531,5		1	22 Lasi	Ikkunalasi				4	3
3057	A	23338,5	51531,5		1	33 Pii	Pii				1	0,5
3058	A	23338,5	51531,5		1	25 Kangas	Kangas				1	1
3059	A	23338,5	51531,5		2	01 Punasavi	Astia	Kulho	Suureuna	Bolus, kuparioksidi	1	24
3060	A	23338,5	51531,5		2	01 Punasavi	Astia		Korva ja kylki	Bolus, kuparioksidi	1	34
3061	A	23338,5	51531,5		2	01 Punasavi	Astia			Bolus, kuparioksidi	1	0,5
3062	A	23338,5	51531,5		2	01 Punasavi	Astia			Bolus	1	0,5
3063	A	23338,5	51531,5		2	01 Punasavi	Astia			Engobe	1	8
3064	A	23338,5	51531,5		2	01 Punasavi	Astia			Bolus	1	2
3065	A	23338,5	51531,5		2	01 Punasavi	Astia				1	0,5
3066	A	23338,5	51531,5		2	01 Punasavi	Astia			Engobe	1	0,5
3067	A	23338,5	51531,5		2	01 Punasavi	Astia			Engobe?Bolus ?	1	0,5
3068	A	23338,5	51531,5		2	01 Punasavi	Astia				1	0,5
3069	A	23338,5	51531,5		2	01 Punasavi	Astia				1	1
3070	A	23338,5	51531,5		2	01 Punasavi	Astia				1	0,5
3071	A	23338,5	51531,5		2	01 Punasavi	Astia				1	2

KM	Alue	X	Y	Z	Krs	Materiaali	Laji	Tarkennus	Osa	Koristelu	Kpl	Paino
3072	A	23338,5	51531,5		2	01 Punasavi	Astia				1	0,5
3073	A	23338,5	51531,5		2	22 Lasi	Astia		Jalka Jalka		1	0,5
3074	A	23338,5	51531,5		2	22 Lasi	Astia				1	0,5
3075	A	23338,5	51531,5		2	22 Lasi	Ikkunalasi		Reuna		1	0,5
3076	A	23338,5	51531,5		2	22 Lasi	Ikkunalasi			Retusoitu	3	3
3077	A	23338,5	51531,5		2	22 Lasi	Ikkunalasi				12	6
3078	A	23338,5	51531,5		2	33 Pii	Pii				4	9
3079	A	23338,5	51531,5		2	24 Luu	Palanut luu				35	18
3080	A	23338,5	51531,5		2	24 Luu	Luu				1	0,5
3081	A	23338,5	51531,5		3	01 Punasavi	Astia				1	4
3082	A	23338,5	51531,5		3	24 Luu	Palanut luu				1	0,5
3083	A	23338,5	51532,5		0	01 Punasavi	Astia				1	2
3084	A	23338,5	51532,5		1	10 Kupari	Raha	Kristiina, 1630-1., 1/4 öreä			1	8
3085	A	23338,5	51532,5		1	01 Punasavi	Astia	Vati			1	6
3086	A	23338,5	51532,5		1	01 Punasavi	Astia	Vati?		Bolus	1	4
3087	A	23338,5	51532,5		1	22 Lasi	Astia				1	0,5
3088	A	23338,5	51532,5		1	22 Lasi	Astia				1	0,5
3089	A	23338,5	51532,5		1	22 Lasi	Astia				1	0,5
3090	A	23338,5	51532,5		1	22 Lasi	Ikkunalasi		Reuna		1	0,5
3091	A	23338,5	51532,5		1	22 Lasi	Ikkunalasi			Retusoitu	3	1
3092	A	23338,5	51532,5		1	22 Lasi	Ikkunalasi				40	18

KM	Alue	X	Y	Z	Krs	Materiaali	Laji	Tarkennus	Osa	Koristelu	Kpl	Paino
3093	A	23338,5	51532,5		1	33 Pii	Pii				1	5
3094	A	23338,5	51532,5		2	22 Lasi	Ikkunalasi				1	0,5
3095	A	23338,5	51533,5		1	01 Punasavi	Astia				1	1
3096	A	23338,5	51533,5		1	24 Luu	Palanut luu				1	0,5
3097	A	23338,5	51533,5		2	24 Luu	Hammas				6	3
3098	A	23338,5	51533,5		2	24 Luu	Palanut luu				2	1
3099	A	23338,5	51534,5		1	04 Kivitavara	Astia				1	2
3100	A	23338,5	51534,5		1	01 Punasavi	Astia	Vati		Bolus	1	16
3101	A	23338,5	51534,5		1	01 Punasavi	Astia	Kulho	Suureuna		1	8
3102	A	23338,5	51534,5		1	01 Punasavi	Astia			Bolus	1	4
3103	A	23338,5	51534,5		1	01 Punasavi	Astia				1	5
3104	A	23338,5	51534,5		1	01 Punasavi	Astia				1	5
3105	A	23338,5	51534,5		1	01 Punasavi	Astia				1	2
3106	A	23338,5	51534,5		1	02 Valkosavi	Astia				1	5
3107	A	23338,5	51534,5		1	22 Lasi	Astia		Suureuna?		1	2
3108	A	23338,5	51534,5		1	22 Lasi	Astia				1	0,5
3109	A	23338,5	51534,5		1	22 Lasi	Astia				1	0,5
3110	A	23338,5	51534,5		1	22 Lasi	Ikkunalasi		Reuna		1	0,5
3111	A	23338,5	51534,5		1	22 Lasi	Astia			Retusoitu	4	3
3112	A	23338,5	51534,5		1	22 Lasi	Ikkunalasi				30	13
3113	A	23338,5	51534,5		2	01 Punasavi	Astia	Pata?	Kahva		1	12
3114	A	23338,5	51534,5		2	01 Punasavi	Astia			Bolus	1	3

KM	Alue	X	Y	Z	Krs	Materiaali	Laji	Tarkennus	Osa	Koristelu	Kpl	Paino
3115	A	23338,5	51534,5		2	01 Punasavi	Astia			Bolus	1	0,5
3116	A	23338,5	51534,5		2	01 Punasavi	Astia				1	2
3117	A	23338,5	51534,5		2	01 Punasavi	Astia				1	1
3118	A	23338,5	51534,5		2	01 Punasavi	Astia				1	2
3119	A	23338,5	51534,5		2	01 Punasavi	Astia			Engobe?	1	0,5
3120	A	23338,5	51534,5		2	01 Punasavi	Astia				1	1
3121	A	23338,5	51534,5		2	01 Punasavi	Astia			Lasittamaton?	1	5
3122	A	23338,5	51534,5		2	22 Lasi	Ikkunalasi		Reuna		1	0,5
3123	A	23338,5	51534,5		2	22 Lasi	Ikkunalasi				7	3
3124	A	23338,5	51534,5		2	33 Pii	Palanut pii				1	1
3125	A	23338,5	51534,5		2	33 Pii	Pii				2	2
3126	A	23338,5	51534,5		2	24 Luu	Hammas				1	18
3127	A	23338,5	51534,5		2	24 Luu	Palanut luu				8	4
3128	A	23338,5	51534,5		3	22 Lasi	Ikkunalasi				1	0,5
3129	A	23338,5	51534,5		3	24 Luu	Palanut luu				2	1
3130	A	23338,5	51535,5		1	04 Kivitavara	Astia	Raeren-kannu			1	7
3131	A	23338,5	51535,5		1	01 Punasavi	Astia			Bolus	1	2
3132	A	23338,5	51535,5		1	01 Punasavi	Astia				3	0,5
3133	A	23338,5	51535,5		1	02 Valkosavi	Astia			Lasittamaton	1	23
3134	A	23338,5	51535,5		1	05 Majolika	Astia				1	1
3135	A	23338,5	51535,5		1	22 Lasi	Ikkunalasi			Punaiseksi maalattu	1	0,5
3136	A	23338,5	51535,5		1	22 Lasi	Ikkunalasi			Retusoitu	4	3

KM	Alue	X	Y	Z	Krs	Materiaali	Laji	Tarkennus	Osa	Koristelu	Kpl	Paino
3137	A	23338,5	51535,5		1	22 Lasi	Ikkunalasi				7	3
3138	A	23338,5	51535,5		1	24 Luu	Hammas				4	6
3139	A	23338,5	51535,5		1	24 Luu	Palanut luu				2	0,5
3140	A	23338,5	51535,5		2	01 Punasavi	Astia	Kulho? Vati?	Suureuna	Bolus	1	2
3141	A	23338,5	51535,5		2	01 Punasavi	Astia	Pata?	Kahva		1	10
3142	A	23338,5	51535,5		2	01 Punasavi	Astia	Vati		Bolus, kuparioksidi	1	7
3143	A	23338,5	51535,5		2	01 Punasavi	Astia	Vati		Bolus, kuparioksidi	1	4
3144	A	23338,5	51535,5		2	01 Punasavi	Astia				2	2
3145	A	23338,5	51535,5		2	01 Punasavi	Astia				1	2
3146	A	23338,5	51535,5		2	05 Majolika	Astia				1	1
3147	A	23338,5	51535,5		2	22 Lasi	Ikkunalasi		Reuna		1	1
3148	A	23338,5	51535,5		2	22 Lasi	Ikkunalasi			Retusoitu	2	2
3149	A	23338,5	51535,5		2	22 Lasi	Ikkunalasi				2	1
3150	A	23338,5	51535,5		2	33 Pii	Pii				1	0,5
3151	A	23338,5	51536,5		1	01 Punasavi	Astia	Kulho?	Suureuna		1	9
3152	A	23338,5	51536,5		1	01 Punasavi	Astia	Vati		Bolus	1	7
3153	A	23338,5	51536,5		1	01 Punasavi	Astia				1	8
3154	A	23338,5	51536,5		1	01 Punasavi	Astia				1	0,5
3155	A	23338,5	51536,5		1	01 Punasavi	Astia				1	2
3156	A	23338,5	51536,5		1	01 Punasavi	Astia				1	1
3157	A	23338,5	51536,5		1	22 Lasi	Ikkunalasi		Reuna		1	1

KM	Alue	X	Y	Z	Krs	Materiaali	Laji	Tarkennus	Osa	Koristelu	Kpl	Paino
3158	A	23338,5	51536,5		1	22 Lasi	Ikkunalasi				4	3
3159	A	23338,5	51536,5		2	01 Punasavi	Astia			Engobe	1	0,5
3160	A	23338,5	51536,5		2	22 Lasi	Ikkunalasi		Reuna		1	3
3161	A	23338,5	51536,5		2	22 Lasi	Ikkunalasi				2	8
3162	A	23338,5	51536,5		2	24 Luu	Hammas				1	16
3163	A	23338,5	51536,5		3	22 Lasi	Ikkunalasi				1	0,5
3164	A	23338,5	51536,5		3	24 Luu	Palanut luu				2	0,5
3165	A	23338,5	51537,5		0	01 Punasavi	Astia				1	4
3166	A	23338,5	51537,5		1	01 Punasavi	Astia	Pata? Kulho?	Suureuna		1	6
3167	A	23338,5	51537,5		1	01 Punasavi	Astia				1	4
3168	A	23338,5	51537,5		1	01 Punasavi	Astia	Pata?	Kahva		1	5
3169	A	23338,5	51537,5		1	01 Punasavi	Astia	Pata	Kahva ja kylki		1	178
3170	A	23338,5	51537,5		1	01 Punasavi	Astia	Pata?	Jalka		1	21
3171	A	23338,5	51537,5		1	01 Punasavi	Astia			Bolus, kuparioksidi	1	2
3172	A	23338,5	51537,5		1	01 Punasavi	Astia	Pata			1	22
3173	A	23338,5	51537,5		1	01 Punasavi	Astia				3	10
3174	A	23338,5	51537,5		1	01 Punasavi	Astia				1	4
3175	A	23338,5	51537,5		1	01 Punasavi	Astia				2	16
3176	A	23338,5	51537,5		1	01 Punasavi	Astia				1	2
3177	A	23338,5	51537,5		1	01 Punasavi	Astia				1	2
3178	A	23338,5	51537,5		1	22 Lasi	Ikkunalasi			Retusoitu	3	2
3179	A	23338,5	51537,5		1	22 Lasi	Ikkunalasi				4	3

KM	Alue	X	Y	Z	Krs	Materiaali	Laji	Tarkennus	Osa	Koristelu	Kpl	Paino
3180	A	23338,5	51537,5		1	24 Luu	Palanut luu				1	0,5
3181	A	23338,5	51537,5		2	01 Punasavi	Astia				1	2
3182	A	23338,5	51538,5		1	01 Punasavi	Astia	Pata?	Suureuna		1	8
3183	A	23338,5	51538,5		1	01 Punasavi	Astia				1	9
3184	A	23338,5	51538,5		1	01 Punasavi	Astia				2	2
3185	A	23338,5	51538,5		1	01 Punasavi	Astia			Engobe	1	14
3186	A	23338,5	51538,5		1	01 Punasavi	Astia				1	2
3187	A	23338,5	51538,5		1	01 Punasavi	Astia				2	1
3188	A	23338,5	51538,5		1	01 Punasavi	Astia				1	1
3189	A	23338,5	51538,5		1	01 Punasavi	Astia			Engobe, punasavi?	1	4
3190	A	23338,5	51538,5		1	02 Valkosavi	Astia				1	2
3191	A	23338,5	51538,5		1	22 Lasi	Astia			Vaaleansinine n	1	0,5
3192	A	23338,5	51538,5		1	22 Lasi	Ikkunalasi				5	4
3193	A	23338,5	51538,5		1	33 Pii	Pii				1	0,5
3194	A	23338,5	51538,5		2	01 Punasavi	Astia		Suureuna		1	8
3195	A	23338,5	51538,5		2	01 Punasavi	Astia				1	2
3196	A	23338,5	51538,5		2	01 Punasavi	Astia				2	3
3197	A	23338,5	51538,5		2	01 Punasavi	Astia				1	7
3198	A	23338,5	51538,5		2	01 Punasavi	Astia				1	1
3199	A	23338,5	51538,5		2	01 Punasavi	Astia			Engobe	1	2
3200	A	23338,5	51538,5		2	01 Punasavi	Astia				1	3

KM	Alue	X	Y	Z	Krs	Materiaali	Laji	Tarkennus	Osa	Koristelu	Kpl	Paino
3201	A	23338,5	51538,5		2	06 Fajanssi	Astia				1	0,5
3202	A	23338,5	51538,5		2	22 Lasi	Ikkunalasi				4	2
3203	A	23338,5	51538,5		2	33 Pii	Pii				2	4
3204	A	23338,5	51538,5		2	24 Luu	Hammas				8	9
3205	A	23338,5	51538,5		2	24 Luu	Kalan nikama				1	0,5
3206	A	23338,5	51538,5		2	24 Luu	Palanut luu				1	0,5
3207	A	23338,5	51539,5		1	04 Kivitavara	Astia	Westerwald?			1	0,5
3208	A	23338,5	51539,5		1	01 Punasavi	Astia		Suureuna		1	10
3209	A	23338,5	51539,5		1	01 Punasavi	Astia		Suureuna		1	6
3210	A	23338,5	51539,5		1	01 Punasavi	Astia	Pata?	Kahva		1	4
3211	A	23338,5	51539,5		1	01 Punasavi	Astia	Pata?	Jalka		1	6
3212	A	23338,5	51539,5		1	01 Punasavi	Astia	Pata?	Jalka		1	41
3213	A	23338,5	51539,5		1	01 Punasavi	Astia			Engobe	1	10
3214	A	23338,5	51539,5		1	01 Punasavi	Astia				3	6
3215	A	23338,5	51539,5		1	01 Punasavi	Astia				1	0,5
3216	A	23338,5	51539,5		1	01 Punasavi	Astia				1	1
3217	A	23338,5	51539,5		1	01 Punasavi	Astia				1	2
3218	A	23338,5	51539,5		1	01 Punasavi	Astia				1	3
3219	A	23338,5	51539,5		1	01 Punasavi	Astia				1	4
3220	A	23338,5	51539,5		1	02 Valkosavi	Astia			Lasittamaton	1	2
3221	A	23338,5	51539,5		1	02 Valkosavi	Astia				1	0,5
3222	A	23338,5	51539,5		1	22 Lasi	Ikkunalasi			Retusoitu	2	2

KM	Alue	X	Y	Z	Krs	Materiaali	Laji	Tarkennus	Osa	Koristelu	Kpl	Paino
3223	A		23338,5	51539,5	1	22 Lasi	Ikkunalasi				5	8
3224	A		23338,5	51539,5	1	33 Pii	Pii				2	24
3225	A		23338,5	51539,5	2	08 Rauta	Esineen katkelma	Työkalu? Avain? Mitta?			1	87
3226	A		23338,5	51539,5	2	04 Kivitavara	Astia	Raeren?			3	12
3227	A		23338,5	51539,5	2	01 Punasavi	Astia	Pata? Ruukku?	Suureuna		1	10
3228	A		23338,5	51539,5	2	01 Punasavi	Astia		Suureuna		1	1
3229	A		23338,5	51539,5	2	01 Punasavi	Astia	Pata?	Kahva		1	8
3230	A		23338,5	51539,5	2	01 Punasavi	Astia	Vati		Bolus, kuparioksidi	1	16
3231	A		23338,5	51539,5	2	01 Punasavi	Astia			Bolus	1	11
3232	A		23338,5	51539,5	2	01 Punasavi	Astia				1	3
3233	A		23338,5	51539,5	2	01 Punasavi	Astia				1	1
3234	A		23338,5	51539,5	2	01 Punasavi	Astia				1	2
3235	A		23338,5	51539,5	2	01 Punasavi	Astia				1	8
3236	A		23338,5	51539,5	2	01 Punasavi	Astia				1	1
3237	A		23338,5	51539,5	2	01 Punasavi	Astia				1	3
3238	A		23338,5	51539,5	2	01 Punasavi	Astia				1	1
3239	A		23338,5	51539,5	2	01 Punasavi	Astia				1	2
3240	A		23338,5	51539,5	2	01 Punasavi	Astia				1	1
3241	A		23338,5	51539,5	2	01 Punasavi	Astia				1	1
3242	A		23338,5	51539,5	2	01 Punasavi	Astia			Engobe	2	15
3243	A		23338,5	51539,5	2	01 Punasavi	Astia				1	2

KM	Alue	X	Y	Z	Krs	Materiaali	Laji	Tarkennus	Osa	Koristelu	Kpl	Paino
3244	A	23338,5	51539,5		2	01 Punasavi	Astia				1	1
3245	A	23338,5	51539,5		2	01 Punasavi	Astia				1	6
3246	A	23338,5	51539,5		2	02 Valkosavi,	Astia		Suureuna		1	10
3247	A	23338,5	51539,5		2	02 Valkosavi	Astia			Koho ja uurre	1	0,5
3248	A	23338,5	51539,5		2	02 Valkosavi	Astia				1	3
3249	A	23338,5	51539,5		2	05 Majolika	Astia				1	3
3250	A	23338,5	51539,5		2	22 Lasi	Astia			Retusoitu	1	2
3251	A	23338,5	51539,5		2	22 Lasi	Ikkunalasi		Reuna		1	2
3252	A	23338,5	51539,5		2	22 Lasi	Ikkunalasi			Retusoitu	2	2
3253	A	23338,5	51539,5		2	22 Lasi	Ikkunalasi				3	2
3254	A	23338,5	51539,5		2	33 Pii	Pii				3	5
3255	A	23338,5	51539,5		2	20 Nahka	Nahka				1	0,5
3256	A	23338,5	51540,5		0	04 Kivitavara	Astia	Westerwald-kannu			1	11
3257	A	23338,5	51540,5		1	08 Rauta	Raksi				1	0,5
3258	A	23338,5	51540,5		1	04 Kivitavara	Astia	Westerwald			2	1
3259	A	23338,5	51540,5		1	04 Kivitavara	Astia	Raeren	Suureuna		1	3
3260	A	23338,5	51540,5		1	04 Kivitavara	Astia	Raeren	Korva		1	18
3261	A	23338,5	51540,5		1	04 Kivitavara	Astia	Raeren			1	1
3262	A	23338,5	51540,5		1	01 Punasavi	Astia	Pata	Kahva		1	133
3263	A	23338,5	51540,5		1	01 Punasavi	Astia	Pata?	suureuna		1	9
3264	A	23338,5	51540,5		1	01 Punasavi	Astia		Suureuna		1	2
3265	A	23338,5	51540,5		1	01 Punasavi	Astia	Vati	Suureuna ja kylki	Bolus, kuparioksidi	5	26

KM	Alue	X	Y	Z	Krs	Materiaali	Laji	Tarkennus	Osa	Koristelu	Kpl	Paino
3266	A		23338,5	51540,5	1	01 Punasavi	Astia	Vati		Bolus	2	7
3267	A		23338,5	51540,5	1	01 Punasavi	Astia				2	8
3268	A		23338,5	51540,5	1	01 Punasavi	Astia				1	1
3269	A		23338,5	51540,5	1	01 Punasavi	Astia				2	1
3270	A		23338,5	51540,5	1	01 Punasavi	Astia				1	2
3271	A		23338,5	51540,5	1	01 Punasavi	Astia				2	2
3272	A		23338,5	51540,5	1	01 Punasavi	Astia				1	3
3273	A		23338,5	51540,5	1	01 Punasavi	Astia				1	2
3274	A		23338,5	51540,5	1	01 Punasavi	Astia				1	4
3275	A		23338,5	51540,5	1	02 Valkosavi	Astia				1	2
3276	A		23338,5	51540,5	1	02 Valkosavi	Astia				1	0,5
3277	A		23338,5	51540,5	1	06 Fajanssi	Astia				1	0,5
3278	A		23338,5	51540,5	1	01 Punasavi	Tiili			Tassunjälki	1	21
3279	A		23338,5	51540,5	1	22 Lasi	Astia				1	0,5
3280	A		23338,5	51540,5	1	22 Lasi	Ikkunalasi		Reuna		4	4
3281	A		23338,5	51540,5	1	22 Lasi	Ikkunalasi			Punaiseksi maalattu	1	0,5
3282	A		23338,5	51540,5	1	22 Lasi	Ikkunalasi			Retusoitu	3	6
3283	A		23338,5	51540,5	1	22 Lasi	Ikkunalasi				21	13
3284	A		23338,5	51540,5	1	33 Pii	Pii				1	0,5
3285	A		23338,5	51540,5	1	24 Luu	Hammas				13	15
3286	A		23338,5	51540,5	1	24 Luu	Palanut luu				3	0,5
3287	A		23338,5	51540,5	2	08 Rauta	Naula				1	7

KM	Alue	X	Y	Z	Krs	Materiaali	Laji	Tarkennus	Osa	Koristelu	Kpl	Paino
3288	A	23338,5	51540,5		2	04 Kivitavara	Astia	Raeren			1	6
3289	A	23338,5	51540,5		2	01 Punasavi	Astia				1	4
3290	A	23338,5	51540,5		2	01 Punasavi	Astia				1	9
3291	A	23338,5	51540,5		2	01 Punasavi	Astia				1	0,5
3292	A	23338,5	51540,5		2	01 Punasavi	Astia				1	1
3293	A	23338,5	51540,5		2	22 Lasi	Astia				1	0,5
3294	A	23338,5	51540,5		2	22 Lasi	Ikkunalasi				4	2
3295	A	23338,5	51540,5		2	24 Luu	Hammas				13	52
3296	A	23338,5	51541,5		0	01 Punasavi	Astia	Pata? Ruukku?	Pohja		1	16
3297	A	23338,5	51541,5		0	01 Punasavi	Astia				1	7
3298	A	23338,5	51541,5		0	22 Lasi	Ikkunalasi		Reuna		1	4
3299	A	23338,5	51541,5		0	22 Lasi	Ikkunalasi			Retusoitu	2	2
3300	A	23338,5	51541,5		0	22 Lasi	Ikkunalasi				2	3
3301	A	23338,5	51541,5		1	01 Punasavi	Astia	Kulho	Suureuna		1	6
3302	A	23338,5	51541,5		1	01 Punasavi	Astia	Pata	Kahva		1	84
3303	A	23338,5	51541,5		1	22 Lasi	Ikkunalasi			Sininen	1	0,5
3304	A	23338,5	51541,5		1	22 Lasi	Ikkunalasi			Retusoitu	1	0,5
3305	A	23338,5	51541,5		1	22 Lasi	Ikkunalasi				5	5
3306	A	23338,5	51541,5		1	24 Luu	Hammas				10	8
3307	A	23338,5	51541,5		1	24 Luu	Luu				1	0,5
3308	A	23338,5	51541,5		2	01 Punasavi	Astia				3	4
3309	A	23339,5	51530,5		1	01 Punasavi	Astia		Pohjareuna		1	7

KM	Alue	X	Y	Z	Krs	Materiaali	Laji	Tarkennus	Osa	Koristelu	Kpl	Paino
3310	A	23339,5	51530,5		1	01 Punasavi	Astia			Bolus, kuparioksidi	1	1
3311	A	23339,5	51530,5		1	01 Punasavi	Astia				1	5
3312	A	23339,5	51530,5		1	01 Punasavi	Astia				1	0,5
3313	A	23339,5	51530,5		1	22 Lasi	Astia		Suureuna? Jalka?	Sininen	1	0,5
3314	A	23339,5	51530,5		1	22 Lasi	Astia				1	2
3315	A	23339,5	51530,5		1	22 Lasi	Ikkunalasi		Reuna		1	0,5
3316	A	23339,5	51530,5		1	22 Lasi	Ikkunalasi				3	1
3317	A	23339,5	51530,5		1	33 Pii	Pii				3	2
3318	A	23339,5	51530,5		2	01 Punasavi	Astia		Kahva		1	5
3319	A	23339,5	51530,5		2	01 Punasavi	Astia				1	3
3320	A	23339,5	51530,5		2	22 Lasi	Astia				1	1
3321	A	23339,5	51530,5		2	22 Lasi	Ikkunalasi				3	0,5
3322	A	23339,5	51531,5		1	01 Punasavi	Astia			Bolus	1	1
3323	A	23339,5	51531,5		1	01 Punasavi	Astia				1	2
3324	A	23339,5	51531,5		1	01 Punasavi	Astia				1	0,5
3325	A	23339,5	51531,5		1	01 Punasavi	Astia				1	1
3326	A	23339,5	51531,5		1	22 Lasi	Ikkunalasi				10	11
3327	A	23339,5	51531,5		1	33 Pii	Pii				5	22
3328	A	23339,5	51531,5		2	02 Valkosavi	Liitupiippu	1600-l.	Varsi (suukappale)	Koho	1	3
3329	A	23339,5	51531,5		2	02 Valkosavi	Liitupiippu		Varsi		1	1
3330	A	23339,5	51531,5		2	04 Kivitavara	Astia	Bartmann?			1	2

KM	Alue	X	Y	Z	Krs	Materiaali	Laji	Tarkennus	Osa	Koristelu	Kpl	Paino
3331	A	23339,5	51531,5		2	01 Punasavi	Astia	Pata?	Suureuna		1	8
3332	A	23339,5	51531,5		2	01 Punasavi	Astia		Korva	(Bolus)	1	11
3333	A	23339,5	51531,5		2	01 Punasavi	Astia			Bolus	1	0,5
3334	A	23339,5	51531,5		2	01 Punasavi	Astia				1	1
3335	A	23339,5	51531,5		2	01 Punasavi	Astia			Engobe	1	2
3336	A	23339,5	51531,5		2	01 Punasavi	Astia				1	0,5
3337	A	23339,5	51531,5		2	01 Punasavi	Astia			Lasittamattomia?	2	5
3338	A	23339,5	51531,5		2	22 Lasi	Ikkunalasi			Retusoitu	2	3
3339	A	23339,5	51531,5		2	22 Lasi	Ikkunalasi			Sininen	1	0,5
3340	A	23339,5	51531,5		2	22 Lasi	Ikkunalasi				3	3
3341	A	23339,5	51531,5		2	33 Pii	Pii				3	17
3342	A	23339,5	51531,5		2	24 Luu	Hammas				4	3
3343	A	23339,5	51531,5		3	01 Punasavi	Astia				1	10
3344	A	23339,5	51531,5		3	01 Punasavi	Astia				1	8
3345	A	23339,5	51531,5		3	01 Punasavi	Astia				1	0,5
3346	A	23339,5	51531,5		3	01 Punasavi	Astia				1	2
3347	A	23339,5	51531,5		3	01 Punasavi	Astia			Lasittamaton	1	0,5
3348	A	23339,5	51531,5		3	02 Valkosavi	Astia				1	1
3349	A	23339,5	51531,5		3	22 Lasi	Ikkunalasi			Punaiseksi maalattu	1	0,5
3350	A	23339,5	51531,5		3	22 Lasi	Ikkunalasi				1	2
3351	A	23339,5	51531,5		3	22 Lasi	Ikkunalasi				10	3

KM	Alue	X	Y	Z	Krs	Materiaali	Laji	Tarkennus	Osa	Koristelu	Kpl	Paino
3352	A		23339,5	51531,5	3	33 Pii	Pii				1	0,5
3353	A		23339,5	51531,5	4	04 Kivitavara	Astia				1	0,5
3354	A		23339,5	51531,5	4	01 Punasavi	Astia		Suureuna ja kylki		2	8
3355	A		23339,5	51531,5	4	01 Punasavi	Astia				1	5
3356	A		23339,5	51531,5	4	01 Punasavi	Astia				1	1
3357	A		23339,5	51531,5	4	01 Punasavi	Astia			Bolus	2	1
3358	A		23339,5	51531,5	4	01 Punasavi	Astia				1	3
3359	A		23339,5	51531,5	4	01 Punasavi	Astia				1	2
3360	A		23339,5	51531,5	4	01 Punasavi	Astia				1	0,5
3361	A		23339,5	51531,5	4	01 Punasavi	Astia				2	3
3362	A		23339,5	51531,5	4	01 Punasavi	Savitiiviste				3	9
3363	A		23339,5	51531,5	4	22 Lasi	Pullo?		Hartia?		1	1
3364	A		23339,5	51531,5	4	22 Lasi	Astia	Passglas?			1	0,5
3365	A		23339,5	51531,5	4	22 Lasi	Astia				1	0,5
3366	A		23339,5	51531,5	4	22 Lasi	Astia				1	0,5
3367	A		23339,5	51531,5	4	22 Lasi	Astia				1	0,5
3368	A		23339,5	51531,5	4	22 Lasi	Ikkunalasi		Reuna		2	2
3369	A		23339,5	51531,5	4	22 Lasi	Ikkunalasi			Retusoitu	2	2
3370	A		23339,5	51531,5	4	22 Lasi	Ikkunalasi				8	4
3371	A		23339,5	51531,5	4	33 Pii	Pii				2	4
3372	A		23339,5	51531,5	4	24 Luu	Palamut luu				2	0,5
3373	A		23339,5	51531,5	5	22 Lasi	Ikkunalasi				2	0,5

KM	Alue	X	Y	Z	Krs	Materiaali	Laji	Tarkennus	Osa	Koristelu	Kpl	Paino
3374	A	23339,5	51531,5		5	33 Pii	Palanut pii				1	38
3375	A	23339,5	51532,5		2	12 Lyijy	Harkko				1	252
3376	A	23339,5	51532,5		2	09 Pronssi	Prikka				1	1
3377	A	23339,5	51532,5		2	01 Punasavi	Astia				1	1
3378	A	23339,5	51532,5		2	01 Punasavi	Astia				1	1
3379	A	23339,5	51532,5		2	02 Valkosavi	Astia				1	0,5
3380	A	23339,5	51532,5		2	22 Lasi	Astia			Rihlaus	1	0,5
3381	A	23339,5	51532,5		2	22 Lasi	Ikkunalasi		Reuna		2	3
3382	A	23339,5	51532,5		2	22 Lasi	Ikkunalasi			Retusoitu	1	0,5
3383	A	23339,5	51532,5		2	22 Lasi	Ikkunalasi				5	2
3384	A	23339,5	51532,5		2	24 Luu	Palanut luu				3	2
3385	A	23339,5	51533,5		0	33 Pii	Pii				1	4
3386	A	23339,5	51533,5		1	01 Punasavi	Astia				2	3
3387	A	23339,5	51533,5		1	22 Lasi	Astia				1	0,5
3388	A	23339,5	51533,5		1	22 Lasi	Ikkunalasi			Retusoitu	1	3
3389	A	23339,5	51533,5		1	22 Lasi	Ikkunalasi				9	3
3390	A	23339,5	51533,5		1	33 Pii	Pii				1	0,5
3391	A	23339,5	51533,5		1	24 Luu	Hammas				1	2
3392	A	23339,5	51533,5		1	24 Luu	Palanut luu				6	3
3393	A	23339,5	51533,5		2	22 Lasi	Ikkunalasi				1	1
3394	A	23339,5	51534,5		1	04 Kivitavara	Astia	Bartmann			1	4
3395	A	23339,5	51534,5		1	22 Lasi	Ikkunalasi				1	0,5

KM	Alue	X	Y	Z	Krs	Materiaali	Laji	Tarkennus	Osa	Koristelu	Kpl	Paino
3396	A		23339,5	51534,5	1	33 Pii	Pii				1	16
3397	A		23339,5	51534,5	2	02 Valkosavi	Astia			Lasittamaton	1	0,5
3398	A		23339,5	51534,5	2	22 Lasi	Ikkunalasi				5	1
3399	A		23339,5	51535,5	0	33 Pii	Pii				1	2
3400	A		23339,5	51535,5	1	22 Lasi	Ikkunalasi				5	5
3401	A		23339,5	51535,5	2	22 Lasi	Ikkunalasi				2	1
3402	A		23339,5	51536,5	1	01 Punasavi	Astia				1	3
3403	A		23339,5	51536,5	1	02 Valkosavi	Astia				1	2
3404	A		23339,5	51536,5	2	22 Lasi	Ikkunalasi				1	0,5
3405	A		23339,5	51537,5	1	01 Punasavi	Astia				1	2
3406	A		23339,5	51537,5	1	12 Lyijy	Levy				1	3
3407	A		23339,5	51537,5	1	04 Kivitavara	Astia	Westerwald			1	5
3408	A		23339,5	51537,5	1	22 Lasi	Ikkunalasi				5	5
3409	A		23339,5	51537,5	1	33 Pii	Pii				1	0,5
3410	A		23339,5	51537,5	2	22 Lasi	Ikkunalasi				1	0,5
3411	A		23339,5	51538,5	1	12 Lyijy	Esineen katkelma	Hela? Koriste?			1	4
3412	A		23339,5	51538,5	1	04 Kivitavara	Astia	Westerwald			1	2
3413	A		23339,5	51538,5	1	02 Valkosavi	Astia				2	1
3414	A		23339,5	51538,5	1	22 Lasi	Ikkunalasi			Retusoitu	1	0,5
3415	A		23339,5	51538,5	1	22 Lasi	Ikkunalasi				4	3
3416	A		23339,5	51538,5	1	33 Pii	Pii				1	6
3417	A		23339,5	51538,5	2	01 Punasavi	Astia				1	1

KM	Alue	X	Y	Z	Krs	Materiaali	Laji	Tarkennus	Osa	Koristelu	Kpl	Paino
3418	A	23339,5	51538,5		2	01 Punasavi	Astia				1	0,5
3419	A	23339,5	51538,5		2	22 Lasi	Ikkunalasi				4	0,5
3420	A	23339,5	51539,5		1	01 Punasavi	Astia	Vati		Engobe	1	8
3421	A	23339,5	51539,5		1	01 Punasavi	Astia				1	2
3422	A	23339,5	51539,5		1	22 Lasi	Astia				1	0,5
3423	A	23339,5	51539,5		1	22 Lasi	Ikkunalasi			Retusoitu	1	2
3424	A	23339,5	51539,5		1	22 Lasi	Ikkunalasi				6	2
3425	A	23339,5	51539,5		1	33 Pii	Pii				1	0,5
3426	A	23339,5	51539,5		2	04 Kivitavara	Astia	Westerwald			1	2
3427	A	23339,5	51539,5		2	01 Punasavi	Astia	Vati/Kulho	Pohjareuna		1	11
3428	A	23339,5	51539,5		2	01 Punasavi	Astia				1	2
3429	A	23339,5	51539,5		2	22 Lasi	Ikkunalasi				3	2
3430	A	23339,5	51539,5		2	33 Pii	Pii				1	1
3431	A	23339,5	51540,5		1	10 Kupari	Raha	Kustaa II Adolf, fyrk, 1627			1	8
3432	A	23339,5	51540,5		1	08 Rauta	Lukko				1	75
3433	A	23339,5	51540,5		1	04 Kivitavara	Astia	Westerwald			1	0,5
3434	A	23339,5	51540,5		1	04 Kivitavara	Astia	Westerwald			1	1
3435	A	23339,5	51540,5		1	04 Kivitavara	Astia	Westerwald			1	3
3436	A	23339,5	51540,5		1	01 Punasavi	Astia	Vati	Suureuna	Bolus	1	12
3437	A	23339,5	51540,5		1	01 Punasavi	Astia		Suureuna		1	2
3438	A	23339,5	51540,5		1	01 Punasavi	Astia		Suureuna		1	5
3439	A	23339,5	51540,5		1	01 Punasavi	Astia	Kukkaruukku?	Suureuna	Lasittamaton	1	3

KM	Alue	X	Y	Z	Krs	Materiaali	Laji	Tarkennus	Osa	Koristelu	Kpl	Paino
3440	A	23339,5	51540,5		1	01 Punasavi	Astia		Korva	Engobe	1	8
3441	A	23339,5	51540,5		1	01 Punasavi	Astia	Vati		Bolus, uurre	1	3
3442	A	23339,5	51540,5		1	01 Punasavi	Astia	Vati		Bolus	2	6
3443	A	23339,5	51540,5		1	01 Punasavi	Astia			Engobe	1	0,5
3444	A	23339,5	51540,5		1	01 Punasavi	Astia				1	1
3445	A	23339,5	51540,5		1	01 Punasavi	Astia				1	3
3446	A	23339,5	51540,5		1	01 Punasavi	Astia				1	2
3447	A	23339,5	51540,5		1	01 Punasavi	Astia				4	13
3448	A	23339,5	51540,5		1	01 Punasavi	Astia			Engobe?	1	3
3449	A	23339,5	51540,5		1	01 Punasavi	Astia				1	1
3450	A	23339,5	51540,5		1	01 Punasavi	Astia				1	2
3451	A	23339,5	51540,5		1	02 Valkosavi	Astia				1	3
3452	A	23339,5	51540,5		1	22 Lasi	Pullo?				1	7
3453	A	23339,5	51540,5		1	22 Lasi	Ikkunalasi			Retusoitu	1	0,5
3454	A	23339,5	51540,5		1	22 Lasi	Ikkunalasi				2	2
3455	A	23339,5	51540,5		1	33 Pii	Pii				1	0,5
3456	A	23339,5	51540,5		2	04 Kivitavara	Astia	Westerwald			1	2
3457	A	23339,5	51540,5		2	01 Punasavi	Astia		Suureuna		1	2
3458	A	23339,5	51540,5		2	01 Punasavi	Astia		Suureuna	Lasittamaton	1	2
3459	A	23339,5	51540,5		2	01 Punasavi	Astia		Korva ja kylki		1	62
3460	A	23339,5	51540,5		2	01 Punasavi	Astia		Korva		1	4
3461	A	23339,5	51540,5		2	01 Punasavi	Astia	Vati		Bolus, kuparioksidi	1	3

KM	Alue	X	Y	Z	Krs	Materiaali	Laji	Tarkennus	Osa	Koristelu	Kpl	Paino
3462	A	23339,5	51540,5		2	01 Punasavi	Astia				1	16
3463	A	23339,5	51540,5		2	01 Punasavi	Astia				1	3
3464	A	23339,5	51540,5		2	01 Punasavi	Astia				1	10
3465	A	23339,5	51540,5		2	01 Punasavi	Astia			Engobe	1	3
3466	A	23339,5	51540,5		2	01 Punasavi	Astia				1	0,5
3467	A	23339,5	51540,5		2	01 Punasavi	Astia				1	14
3468	A	23339,5	51540,5		2	22 Lasi	Ikkunalasi		Reuna		1	4
3469	A	23339,5	51540,5		2	22 Lasi	Ikkunalasi		Reuna		1	1
3470	A	23339,5	51540,5		2	22 Lasi	Ikkunalasi			Retusoitu	1	0,5
3471	A	23339,5	51540,5		2	22 Lasi	Ikkunalasi				8	10
3472	A	23339,5	51540,5		2	33 Pii	Pii				1	0,5
3473	A	23339,5	51540,5		3	04 Kivitavara	Astia	Westerwald			1	7
3474	A	23339,5	51540,5		3	01 Punasavi	Astia	Pata?	Jalka ja pohja		1	25
3475	A	23339,5	51540,5		3	01 Punasavi	Astia				1	1
3476	A	23339,5	51540,5		3	01 Punasavi	Astia				1	5
3477	A	23339,5	51540,5		3	01 Punasavi	Astia				1	1
3478	A	23339,5	51540,5		3	01 Punasavi	Astia			Engobe	1	12
3479	A	23339,5	51540,5		3	22 Lasi	Astia	Passglas		Lasinauha	1	0,5
3480	A	23339,5	51541,5		1	01 Punasavi	Astia		Suureuna		1	24
3481	A	23339,5	51541,5		1	01 Punasavi	Astia	Kulho? Pata?	Suureuna		1	9
3482	A	23339,5	51541,5		1	01 Punasavi	Astia		Suureuna		1	1
3483	A	23339,5	51541,5		1	01 Punasavi	Astia	Ruukku?	Suureuna		1	7

KM	Alue X	Y	Z	Krs	Materiaali	Laji	Tarkennus	Osa	Koristelu	Kpl	Paino
3484	A	23339,5	51541,5	1	01 Punasavi	Astia	Vati? Kulho?	Suureuna		1	3
3485	A	23339,5	51541,5	1	01 Punasavi	Astia	Vati	Suureuna	Engobe?	1	6
3486	A	23339,5	51541,5	1	01 Punasavi	Astia	Kannu/Ruukku	Suureuna		1	2
3487	A	23339,5	51541,5	1	01 Punasavi	Astia	Vati?		Bolus	1	0,5
3488	A	23339,5	51541,5	1	01 Punasavi	Astia				1	3
3489	A	23339,5	51541,5	1	01 Punasavi	Astia				1	3
3490	A	23339,5	51541,5	1	01 Punasavi	Astia				1	1
3491	A	23339,5	51541,5	1	01 Punasavi	Astia				1	6
3492	A	23339,5	51541,5	1	01 Punasavi	Astia				1	4
3493	A	23339,5	51541,5	1	01 Punasavi	Astia				1	7
3494	A	23339,5	51541,5	1	01 Punasavi	Astia	Pata?			1	5
3495	A	23339,5	51541,5	1	01 Punasavi	Astia	Vati			1	9
3496	A	23339,5	51541,5	1	01 Punasavi	Astia				1	6
3497	A	23339,5	51541,5	1	01 Punasavi	Astia				1	0,5
3498	A	23339,5	51541,5	1	01 Punasavi	Astia				1	2
3499	A	23339,5	51541,5	1	01 Punasavi	Astia				1	2
3500	A	23339,5	51541,5	1	02 Valkosavi	Astia				1	0,5
3501	A	23339,5	51541,5	1	22 Lasi	Astia			Väritön	1	0,5
3502	A	23339,5	51541,5	1	22 Lasi	Ikkunalasi		Reuna		2	3
3503	A	23339,5	51541,5	1	22 Lasi	Ikkunalasi			Retusoitu	1	0,5
3504	A	23339,5	51541,5	1	22 Lasi	Ikkunalasi				4	3
3505	A	23339,5	51541,5	1	33 Pii	Pii				4	2

KM	Alue	X	Y	Z	Krs	Materiaali	Laji	Tarkennus	Osa	Koristelu	Kpl	Paino
3506	A	23339,5	51541,5		2	04 Kivitavara	Astia	Raeren			1	2
3507	A	23339,5	51541,5		2	01 Punasavi	Astia	Vati	Suureuna	Bolus	1	9
3508	A	23339,5	51541,5		2	01 Punasavi	Astia	Vati	Suureuna	Bolus	1	6
3509	A	23339,5	51541,5		2	01 Punasavi	Astia	Vati		Bolus, kuparioksidi	1	5
3510	A	23339,5	51541,5		2	22 Lasi	Ikkunalasi				1	0,5
3511	A	23339,5	51541,5		2	33 Pii	Pii				1	23
3512	A	23339,5	51541,5		2	24 Luu	Palanut luu				1	0,5
3513	A	23339,5	51541,5		2	22 Lasi	Kuona				1	0,5
3514	A	23340,5	51531,5		1	04 Kivitavara	Astia	Raeren			1	4
3515	A	23340,5	51531,5		1	01 Punasavi	Astia	Vati		Bolus	1	9
3516	A	23340,5	51531,5		1	22 Lasi	Ikkunalasi			Retusoitu	1	0,5
3517	A	23340,5	51531,5		1	22 Lasi	Ikkunalasi				1	0,5
3518	A	23340,5	51531,5		2	22 Lasi	Ikkunalasi			Retusoitu	1	0,5
3519	A	23340,5	51531,5		2	22 Lasi	Ikkunalasi				2	0,5
3520	A	23340,5	51532,5		1	22 Lasi	Helmi			Turkoosi	1	0,5
3521	A	23340,5	51532,5		1	22 Lasi	Astia				1	1
3522	A	23340,5	51532,5		1	22 Lasi	Ikkunalasi				1	0,5
3523	A	23340,5	51532,5		2	08 Rauta	Hevosen jääkengän naula				1	7
3524	A	23340,5	51532,5		2	01 Punasavi	Astia			Bolus	1	0,5
3525	A	23340,5	51532,5		2	01 Punasavi	Astia				1	0,5
3526	A	23340,5	51532,5		2	01 Punasavi	Astia				1	3

KM	Alue	X	Y	Z	Krs	Materiaali	Laji	Tarkennus	Osa	Koristelu	Kpl	Paino
3527	A	23340,5	51532,5		2	22 Lasi	Ikkunalasi				5	3
3528	A	23340,5	51532,5		2	24 Luu	Hammas				3	0,5
3529	A	23340,5	51532,5		2	24 Luu	Palanut luu				13	3
3530	A	23340,5	51532,5		3	22 Lasi	Ikkunalasi			Retusoitu	1	0,5
3531	A	23340,5	51533,5		1	22 Lasi	Ikkunalasi				3	1
3532	A	23340,5	51533,5		2	01 Punasavi	Astia				1	4
3533	A	23340,5	51533,5		2	22 Lasi	Astia			Rihlaus	1	0,5
3534	A	23340,5	51533,5		2	22 Lasi	Ikkunalasi		Reuna		1	3
3535	A	23340,5	51533,5		2	22 Lasi	Ikkunalasi				4	2
3536	A	23340,5	51534,5		1	01 Punasavi	Astia		Suureuna	Engobe? Bolus?	1	3
3537	A	23340,5	51534,5		1	01 Punasavi	Astia				1	1
3538	A	23340,5	51534,5		1	01 Punasavi	Astia				1	0,5
3539	A	23340,5	51534,5		1	22 Lasi	Ikkunalasi			Retusoitu	1	0,5
3540	A	23340,5	51534,5		1	22 Lasi	Ikkunalasi				11	4
3541	A	23340,5	51534,5		2	01 Punasavi	Astia	Pata	Suureuna		1	8
3542	A	23340,5	51534,5		2	22 Lasi	Ikkunalasi			Retusoitu	1	3
3543	A	23340,5	51534,5		2	22 Lasi	Ikkunalasi				7	3
3544	A	23340,5	51535,5		0	01 Punasavi	Astia				1	4
3545	A	23340,5	51535,5		0	01 Punasavi	Astia				1	1
3546	A	23340,5	51535,5		1	01 Punasavi	Astia		Pohjareuna		1	14
3547	A	23340,5	51535,5		1	22 Lasi	Helmi			Vaaleanvihreä , fasetoitu	1	0,5

KM	Alue	X	Y	Z	Krs	Materiaali	Laji	Tarkennus	Osa	Koristelu	Kpl	Paino
3548	A	23340,5	51535,5		1	22 Lasi	Astia	Uusi?		Väritön, koho, värillinen lasinauha	1	0,5
3549	A	23340,5	51535,5		1	22 Lasi	Ikkunalasi			Retusoitu	5	5
3550	A	23340,5	51535,5		1	22 Lasi	Ikkunalasi				8	5
3551	A	23340,5	51535,5		2	01 Punasavi	Astia	Kulho	Suureuna	Engobe	1	5
3552	A	23340,5	51535,5		2	22 Lasi	Ikkunalasi		Reuna		1	7
3553	A	23340,5	51535,5		2	22 Lasi	Ikkunalasi				5	2
3554	A	23340,5	51536,5		1	01 Punasavi	Astia				1	0,5
3555	A	23340,5	51536,5		1	02 Valkosavi	Astia				1	0,5
3556	A	23340,5	51536,5		1	01 Punasavi	Savitiiviste				1	9
3557	A	23340,5	51536,5		1	22 Lasi	Ikkunalasi			Retusoitu	1	0,5
3558	A	23340,5	51536,5		1	22 Lasi	Ikkunalasi				6	2
3559	A	23340,5	51537,5		1	01 Punasavi	Astia	Vati? Kulho?	Suureuna		1	2
3560	A	23340,5	51537,5		1	01 Punasavi	Astia				1	2
3561	A	23340,5	51537,5		1	01 Punasavi	Astia				1	1
3562	A	23340,5	51537,5		1	22 Lasi	Ikkunalasi				3	0,5
3563	A	23340,5	51537,5		1	33 Pii	Pii				1	7
3564	A	23340,5	51537,5		2	22 Lasi	Ikkunalasi				1	0,5
3565	A	23340,5	51538,5		1	12 Lyijy	Kuula	Pistoolin kuula			1	7
3566	A	23340,5	51538,5		1	22 Lasi	Ikkunalasi		Reuna		1	0,5
3567	A	23340,5	51538,5		1	22 Lasi	Ikkunalasi				2	2
3568	A	23340,5	51538,5		1	33 Pii	Pii				1	15

KM	Alue	X	Y	Z	Krs	Materiaali	Laji	Tarkennus	Osa	Koristelu	Kpl	Paino
3569	A		23340,5	51538,5	2	22 Lasi	Ikkunalasi				4	2
3570	A		23340,5	51539,5	1	01 Punasavi	Astia				1	1
3571	A		23340,5	51539,5	1	02 Valkosavi	Astia				1	3
3572	A		23340,5	51539,5	1	22 Lasi	Ikkunalasi			Retusoitu	1	0,5
3573	A		23340,5	51539,5	1	22 Lasi	Ikkunalasi				7	4
3574	A		23340,5	51539,5	1	33 Pii	Pii				2	0,5
3575	A		23340,5	51539,5	2	22 Lasi	Ikkunalasi		Reuna		1	0,5
3576	A		23340,5	51539,5	2	22 Lasi	Ikkunalasi				1	0,5
3577	A		23340,5	51539,5	2	33 Pii	Pii				1	0,5
3578	A		23340,5	51540,5	1	08 Rauta	Naula				1	8
3579	A		23340,5	51540,5	1	01 Punasavi	Astia	Vati	Suureuna	Bolus, kuparioksidi	1	13
3580	A		23340,5	51540,5	1	01 Punasavi	Astia	Pata?	Kahva		2	5
3581	A		23340,5	51540,5	1	01 Punasavi	Astia	Pata?	Jalka		1	6
3582	A		23340,5	51540,5	1	01 Punasavi	Astia	Vati		Bolus, kuparioksidi	2	35
3583	A		23340,5	51540,5	1	01 Punasavi	Astia	Vati		Bolus, kuparioksidi	2	7
3584	A		23340,5	51540,5	1	01 Punasavi	Astia				1	8
3585	A		23340,5	51540,5	1	01 Punasavi	Astia	Vati?		Bolus, sgraffito	1	2
3586	A		23340,5	51540,5	1	01 Punasavi	Astia				3	4
3587	A		23340,5	51540,5	1	01 Punasavi	Astia				1	4
3588	A		23340,5	51540,5	1	02 Valkosavi	Astia	Kulho			1	6

KM	Alue	X	Y	Z	Krs	Materiaali	Laji	Tarkennus	Osa	Koristelu	Kpl	Paino
3589	A	23340,5	51540,5		1	02 Valkosavi	Astia			Leimaus, koho	1	0,5
3590	A	23340,5	51540,5		1	22 Lasi	Ikkunalasi			Retusoitu	1	0,5
3591	A	23340,5	51540,5		1	22 Lasi	Ikkunalasi				5	2
3592	A	23340,5	51540,5		1	33 Pii	Pii				6	4
3593	A	23340,5	51540,5		2	04 Kivitavara	Astia	Raeren-kannu			1	14
3594	A	23340,5	51540,5		2	01 Punasavi	Astia	Vati?	Pohjareuna	Engobe	1	11
3595	A	23340,5	51540,5		2	01 Punasavi	Astia	Vati		Bolus, kuparioksidi	1	11
3596	A	23340,5	51540,5		2	01 Punasavi	Astia	Vati		Bolus, kuparioksidi	1	2
3597	A	23340,5	51540,5		2	02 Valkosavi	Astia				1	1
3598	A	23340,5	51540,5		2	22 Lasi	Ikkunalasi			Retusoitu	1	1
3599	A	23340,5	51540,5		2	24 Luu	Hammas				5	0,5
3600	A	23340,5	51540,5		2	24 Luu	Luu				1	1
3601	A	23340,5	51541,5		0	04 Kivitavara	Astia	Westerwald			1	12
3602	A	23340,5	51541,5		0	01 Punasavi	Astia				1	18
3603	A	23340,5	51541,5		0	02 Valkosavi	Astia				1	0,5
3604	A	23340,5	51541,5		1	01 Punasavi	Astia	Vati	Suureuna	Bolus	1	16
3605	A	23340,5	51541,5		1	01 Punasavi	Astia		Suureuna		1	9
3606	A	23340,5	51541,5		1	01 Punasavi	Astia		Suureuna		1	13
3607	A	23340,5	51541,5		1	01 Punasavi	Astia		Suureuna/Kah va	Lasittamaton	1	2
3608	A	23340,5	51541,5		1	01 Punasavi	Astia	Ruukku? Kulho?	Pohja		1	24
3609	A	23340,5	51541,5		1	01 Punasavi	Astia	Ruukku? Kulho?	Pohja		1	5

KM	Alue	X	Y	Z	Krs	Materiaali	Laji	Tarkennus	Osa	Koristelu	Kpl	Paino
3610	A	23340,5	51541,5		1	01 Punasavi	Astia	Pata	Pohja		1	19
3611	A	23340,5	51541,5		1	01 Punasavi	Astia	Pata	Kahva		1	20
3612	A	23340,5	51541,5		1	01 Punasavi	Astia	Vati/Kulho		Bolus	1	7
3613	A	23340,5	51541,5		1	01 Punasavi	Astia	Vati?		Bolus	1	2
3614	A	23340,5	51541,5		1	01 Punasavi	Astia			Bolus	1	1
3615	A	23340,5	51541,5		1	01 Punasavi	Astia	Pata?			1	4
3616	A	23340,5	51541,5		1	01 Punasavi	Astia				6	20
3617	A	23340,5	51541,5		1	01 Punasavi	Astia				1	1
3618	A	23340,5	51541,5		1	01 Punasavi	Astia				1	2
3619	A	23340,5	51541,5		1	01 Punasavi	Astia				1	0,5
3620	A	23340,5	51541,5		1	22 Lasi	Astia			Sininen	1	0,5
3621	A	23340,5	51541,5		1	22 Lasi	Ikkunalasi		Reuna		1	1
3622	A	23340,5	51541,5		1	22 Lasi	Ikkunalasi			Retusoitu	5	5
3623	A	23340,5	51541,5		1	22 Lasi	Ikkunalasi				8	6
3624	A	23340,5	51541,5		1	33 Pii	Pii				1	13
3625	A	23340,5	51541,5		2	22 Lasi	Ikkunalasi				1	0,5
3626	A	23340,5	51541,5		1	09 Pronssi	Sormustin			Leimaus	1	1
3627	A	23340,5	51541,5		2	01 Punasavi	Astia		Suureuna		1	2
3628	A	23340,5	51541,5		2	22 Lasi	Ikkunalasi				3	0,5
3629	A	23341,5	51533,5		1	04 Kivitavara	Astia	?	Suureuna		1	1
3630	A	23341,5	51533,5		1	22 Lasi	Ikkunalasi			Retusoitu	1	0,5
3631	A	23341,5	51533,5		1	22 Lasi	Ikkunalasi				3	4

KM	Alue	X	Y	Z	Krs	Materiaali	Laji	Tarkenmus	Osa	Koristelu	Kpl	Paino
3632	A		23341,5	51533,5	2	01 Punasavi	Astia				1	5
3633	A		23341,5	51533,5	2	02 Valkosavi	Astia				1	1
3634	A		23341,5	51533,5	2	22 Lasi	Ikkunalasi		Reuna		1	1
3635	A		23341,5	51533,5	2	24 Luu	Luu				1	2
3636	A		23341,5	51533,5	3	24 Luu	Palanut luu				5	0,5
3637	A		23341,5	51534,5	1	01 Punasavi	Astia				1	3
3638	A		23341,5	51534,5	1	22 Lasi	Ikkunalasi			Retusoitu	1	0,5
3639	A		23341,5	51534,5	1	22 Lasi	Ikkunalasi				7	5
3640	A		23341,5	51534,5	2	22 Lasi	Ikkunalasi				8	5
3641	A		23341,5	51535,5	1	01 Punasavi	Astia				1	0,5
3642	A		23341,5	51535,5	1	22 Lasi	Ikkunalasi				2	1
3643	A		23341,5	51536,5	1	01 Punasavi	Astia	Pata?	Jalka		1	3
3644	A		23341,5	51536,5	1	33 Pii	Pii				1	4
3645	A		23341,5	51536,5	2	02 Valkosavi	Astia				1	3
3646	A		23341,5	51536,5	2	22 Lasi	Ikkunalasi				1	0,5
3647	A		23341,5	51536,5	3	33 Pii	Pii				1	1
3648	A		23341,5	51537,5	1	22 Lasi	Astia				1	0,5
3649	A		23341,5	51537,5	1	22 Lasi	Ikkunalasi			Retusoitu?	1	0,5
3650	A		23341,5	51537,5	2	01 Punasavi	Astia				1	2
3651	A		23341,5	51537,5	2	01 Punasavi	Savitiiviste				1	9
3652	A		23341,5	51538,5	0	09 Pronssi	Esineen katkelma	Putkimainen esine		Koho	1	11
3653	A		23341,5	51538,5	1	22 Lasi	Ikkunalasi		Reuna		1	0,5

KM	Alue	X	Y	Z	Krs	Materiaali	Laji	Tarkennus	Osa	Koristelu	Kpl	Paino
3654	A		23341,5	51538,5	1	22 Lasi	Ikkunalasi				4	1
3655	A		23341,5	51539,5	1	01 Punasavi	Astia	Kulho	Suurena	Engobe	1	7
3656	A		23341,5	51539,5	1	01 Punasavi	Astia				1	2
3657	A		23341,5	51539,5	1	01 Punasavi	Astia				1	0,5
3658	A		23341,5	51539,5	1	01 Punasavi	Astia				1	2
3659	A		23341,5	51539,5	1	22 Lasi	Ikkunalasi		Reuna		1	1
3660	A		23341,5	51539,5	1	22 Lasi	Ikkunalasi				3	2
3661	A		23341,5	51540,5	1	01 Punasavi	Astia				1	1
3662	A		23341,5	51540,5	1	22 Lasi	Astia				1	0,5
3663	A		23341,5	51540,5	1	22 Lasi	Ikkunalasi				5	2
3664	A		23341,5	51540,5	2	22 Lasi	Ikkunalasi				1	0,5
3665	A		23341,5	51541,5	1	10 Kupari	Raha	Kaarle XI, 1666, 1/6 öreä			1	5
3666	A		23341,5	51541,5	1	04 Kivitavara	Astia	Westerwald			1	4
3667	A		23341,5	51541,5	1	01 Punasavi	Astia	Vati?	Suurena	Bolus	1	10
3668	A		23341,5	51541,5	1	01 Punasavi	Astia	Pata	Kahva		1	34
3669	A		23341,5	51541,5	1	01 Punasavi	Astia				1	2
3670	A		23341,5	51541,5	1	22 Lasi	Astia	Passglas		Lasinauha	1	0,5
3671	A		23341,5	51541,5	1	22 Lasi	Ikkunalasi			Retusoitu	1	2
3672	A		23341,5	51541,5	1	22 Lasi	Ikkunalasi				4	2
3673	A		23341,5	51541,5	1	33 Pii	Pii				1	2
3674	A		23341,5	51541,5	1	24 Luu	Hammas				4	7
3675	A		23341,5	51541,5	1	24 Luu	Kalan nikama				1	0,5

KM	Alue	X	Y	Z	Krs	Materiaali	Laji	Tarkennus	Osa	Koristelu	Kpl	Paino
3676	A		23341,5	51541,5	1	24 Luu	Palanut luu				3	2
3677	A		23341,5	51541,5	2	01 Punasavi	Astia	Pata? Ruukku?	Suureuna		1	10
3678	B		23336,5	51554,5	1	01 Punasavi	Astia		Suureuna		1	7
3679	B		23336,5	51554,5	1	01 Punasavi	Astia			Engobe	1	5
3680	B		23336,5	51554,5	1	22 Lasi	Ikkunalasi			Retusoitu	1	0,5
3681	B		23336,5	51554,5	1	22 Lasi	Ikkunalasi				4	1
3682	B		23336,5	51555,5	1	09 Pronssi	Nappi				1	3
3683	B		23336,5	51555,5	1	08 Rauta	Naula				1	11
3684	B		23336,5	51555,5	1	22 Lasi	Ikkunalasi		Reuna		1	3
3685	B		23336,5	51555,5	1	22 Lasi	Ikkunalasi				6	6
3686	B		23336,5	51556,5	1	04 Kivitavara	Astia				1	3
3687	B		23336,5	51557,5	0	33 Pii	Pii				3	7
3688	B		23336,5	51557,5	1	02 Valkosavi	Liitupiippu		Varsi		1	0,5
3689	B		23336,5	51557,5	1	01 Punasavi	Astia		Jalka ja pohja		1	68
3690	B		23336,5	51557,5	1	01 Punasavi	Astia		Jalka		1	10
3691	B		23336,5	51557,5	1	01 Punasavi	Astia				1	0,5
3692	B		23336,5	51557,5	1	01 Punasavi	Astia				1	1
3693	B		23336,5	51557,5	1	01 Punasavi	Astia				1	0,5
3694	B		23336,5	51557,5	1	01 Punasavi	Astia				1	3
3695	B		23336,5	51557,5	1	22 Lasi	Astia		Jalka		1	0,5
3696	B		23336,5	51557,5	1	22 Lasi	Pullo				1	0,5
3697	B		23336,5	51557,5	1	22 Lasi	Pullo				1	0,5

KM	Alue	X	Y	Z	Krs	Materiaali	Laji	Tarkennus	Osa	Koristelu	Kpl	Paino
3698	B	23336,5	51557,5		1	22 Lasi	Ikkunalasi				1	0,5
3699	B	23336,5	51557,5		1	33 Pii	Palanut pii				1	0,5
3700	B	23336,5	51557,5		1	33 Pii	Pii				2	5
3701	B	23336,5	51557,5		1	24 Luu	Hammas				4	39
3702	B	23336,5	51557,5		1	24 Luu	Luu				9	21
3703	B	23336,5	51558,5		0	22 Lasi	Pullo				1	0,5
3704	B	23336,5	51558,5		0	22 Lasi	Ikkunalasi			Retusoitu	1	2
3705	B	23336,5	51558,5		0	22 Lasi	Ikkunalasi				1	0,5
3706	B	23336,5	51558,5		0	33 Pii	Pii				1	0,5
3707	B	23336,5	51558,5		1	01 Punasavi	Astia		Pohjareuna	Bolus	1	16
3708	B	23336,5	51558,5		1	01 Punasavi	Astia				1	0,5
3709	B	23336,5	51558,5		1	01 Punasavi	Astia				1	1
3710	B	23336,5	51558,5		1	01 Punasavi	Astia				1	0,5
3711	B	23336,5	51558,5		1	01 Punasavi	Astia				1	2
3712	B	23336,5	51558,5		1	01 Punasavi	Astia				1	0,5
3713	B	23336,5	51558,5		1	02 Valkosavi	Astia		Pohjareuna		1	7
3714	B	23336,5	51558,5		1	05 Majolika	Astia				1	13
3715	B	23336,5	51558,5		1	22 Lasi	Astia	Passglas		Lasinauha	1	0,5
3716	B	23336,5	51558,5		1	22 Lasi	Astia			Rihlaus	1	0,5
3717	B	23336,5	51558,5		1	22 Lasi	Pullo				1	0,5
3718	B	23336,5	51558,5		1	22 Lasi	Ikkunalasi		Reuna		2	3
3719	B	23336,5	51558,5		1	22 Lasi	Ikkunalasi			Retusoitu	1	0,5

KM	Alue	X	Y	Z	Krs	Materiaali	Laji	Tarkennus	Osa	Koristelu	Kpl	Paino
3720	B	23336,5	51558,5		1	22 Lasi	Ikkunalasi				3	2
3721	B	23336,5	51558,5		1	33 Pii	Pii				3	4
3722	B	23336,5	51558,5		1	24 Luu	Hammas				3	26
3723	B	23336,5	51558,5		1	24 Luu	Luu				1	2
3724	B	23336,5	51559,5		0	01 Punasavi	Astia		Suureuna		1	2
3725	B	23336,5	51559,5		0	01 Punasavi	Astia			Engobe ja punasavi	1	6
3726	B	23336,5	51559,5		0	05 Majolika	Astia				1	0,5
3727	B	23336,5	51559,5		1	08 Rauta	Hevosenkenkän aula				1	5
3728	B	23336,5	51559,5		1	01 Punasavi	Astia			Bolus	1	0,5
3729	B	23336,5	51559,5		1	01 Punasavi	Astia				1	3
3730	B	23336,5	51559,5		1	05 Majolika	Astia		Suureuna		1	3
3731	B	23336,5	51559,5		1	22 Lasi	Ikkunalasi		Reuna		1	0,5
3732	B	23336,5	51559,5		1	22 Lasi	Ikkunalasi				2	0,5
3733	B	23336,5	51559,5		1	33 Pii	Pii				1	6
3734	B	23336,5	51559,5		1	24 Luu	Hammas				2	4
3735	B	23336,5	51559,5		1	24 Luu	Luu				8	14
3736	B	23337,5	51550,5		1	01 Punasavi	Astia				1	2
3737	B	23337,5	51550,5		1	24 Luu	Palanut luu				1	0,5
3738	B	23337,5	51551,5		1	01 Punasavi	Astia				1	2
3739	B	23337,5	51551,5		1	01 Punasavi	Astia				1	0,5
3740	B	23337,5	51551,5		1	24 Luu	Luu				1	0,5

KM	Alue	X	Y	Z	Krs	Materiaali	Laji	Tarkennus	Osa	Koristelu	Kpl	Paino
3741	B		23337,5	51551,5	2	01 Punasavi	Astia		Pohjareuna	Bolus	1	30
3742	B		23337,5	51551,5	2	22 Lasi	Ikkunalasi				2	0,5
3743	B		23337,5	51552,5	2	01 Punasavi	Astia		Kahva		1	58
3744	B		23337,5	51552,5	2	01 Punasavi	Astia			Bolus	1	13
3745	B		23337,5	51552,5	2	22 Lasi	Pullo		Suureuna		1	13
3746	B		23337,5	51552,5	2	22 Lasi	Ikkunalasi				1	0,5
3747	B		23337,5	51553,5	1	02 Valkosavi	Liitupiippu		Varsi		1	5
3748	B		23337,5	51553,5	1	01 Punasavi	Astia		Suureuna		1	8
3749	B		23337,5	51553,5	1	01 Punasavi	Astia				1	2
3750	B		23337,5	51553,5	1	22 Lasi	Ikkunalasi		Reuna		1	0,5
3751	B		23337,5	51553,5	1	22 Lasi	Ikkunalasi			Retusoitu	1	1
3752	B		23337,5	51553,5	1	22 Lasi	Ikkunalasi				4	2
3753	B		23337,5	51553,5	2	08 Rauta	Hevosenkenkä				1	84
3754	B		23337,5	51553,5	2	08 Rauta	Varras				1	4
3755	B		23337,5	51553,5	2	01 Punasavi	Astia		Suureuna	Bolus	1	3
3756	B		23337,5	51553,5	2	01 Punasavi	Astia	Valkoista tinalasitusta? Uusi?	Korva ja kylki		1	10
3757	B		23337,5	51553,5	2	01 Punasavi	Astia				1	3
3758	B		23337,5	51553,5	2	01 Punasavi	Astia				1	4
3759	B		23337,5	51553,5	2	22 Lasi	Ikkunalasi				6	3
3760	B		23337,5	51553,5	2	33 Pii	Pii				2	4
3761	B		23337,5	51553,5	3	22 Lasi	Ikkunalasi				1	1
3762	B		23337,5	51553,5	3	24 Luu	Luu				2	0,5

KM	Alue	X	Y	Z	Krs	Materiaali	Laji	Tarkennus	Osa	Koristelu	Kpl	Paino
3763	B	23337,5	51554,5		1	01 Punasavi	Astia		Suureuna	Bolus	1	5
3764	B	23337,5	51554,5		1	01 Punasavi	Astia		Pohja		1	22
3765	B	23337,5	51554,5		1	01 Punasavi	Astia			Engobe	1	4
3766	B	23337,5	51554,5		1	01 Punasavi	Astia			Bolus	1	3
3767	B	23337,5	51554,5		1	01 Punasavi	Astia				1	2
3768	B	23337,5	51554,5		1	01 Punasavi	Astia				1	3
3769	B	23337,5	51554,5		1	01 Punasavi	Astia				1	0,5
3770	B	23337,5	51554,5		1	22 Lasi	Ikkunalasi		Reuna		1	2
3771	B	23337,5	51554,5		1	22 Lasi	Ikkunalasi			Retusoitu	1	0,5
3772	B	23337,5	51554,5		1	22 Lasi	Ikkunalasi				14	15
3773	B	23337,5	51554,5		1	33 Pii	Pii				2	12
3774	B	23337,5	51554,5		2	01 Punasavi	Astia	Pata?	Kahva		1	2
3775	B	23337,5	51554,5		2	01 Punasavi	Astia				2	4
3776	B	23337,5	51554,5		2	24 Luu	Hammas				1	11
3777	B	23337,5	51555,5		1	01 Punasavi	Astia		Suureuna	Bolus	1	8
3778	B	23337,5	51555,5		1	01 Punasavi	Astia			Bolus	1	0,5
3779	B	23337,5	51555,5		1	01 Punasavi	Astia			Engobe	1	1
3780	B	23337,5	51555,5		1	01 Punasavi	Astia				1	2
3781	B	23337,5	51555,5		1	01 Punasavi	Astia				2	2
3782	B	23337,5	51555,5		1	01 Punasavi	Astia				1	11
3783	B	23337,5	51555,5		1	02 Valkosavi	Astia			Lasittamaton	1	4
3784	B	23337,5	51555,5		1	22 Lasi	Astia	Passglas?			1	0,5

KM	Alue	X	Y	Z	Krs	Materiaali	Laji	Tarkennus	Osa	Koristelu	Kpl	Paino
3785	B		23337,5		1	22 Lasi	Astia				1	0,5
3786	B		23337,5		1	22 Lasi	Astia				1	0,5
3787	B		23337,5		1	22 Lasi	Ikkunalasi			Retusoitu	7	4
3788	B		23337,5		1	22 Lasi	Ikkunalasi				11	5
3789	B		23337,5		1	33 Pii	Pii				1	0,5
3790	B		23337,5		1	24 Luu	Hammas				1	18
3791	B		23337,5		1	24 Luu	Luu				43	75
3792	B		23337,5		1	01 Punasavi	Astia				1	0,5
3793	B		23337,5		1	01 Punasavi	Astia				1	0,5
3794	B		23337,5		1	33 Pii	Palanut pii				1	7
3795	B		23337,5		1	24 Luu	Hammas				1	18
3796	B		23337,5		1	08 Rauta	Veitsi	Puukko	Terä ja ruoto		1	10
3797	B		23337,5		1	08 Rauta	Esineen katkelma				1	24
3798	B		23337,5		1	08 Rauta	Levy				2	3
3799	B		23337,5		1	01 Punasavi	Astia		Suureuna		1	10
3800	B		23337,5		1	01 Punasavi	Astia			Bolus	1	0,5
3801	B		23337,5		1	01 Punasavi	Astia				1	9
3802	B		23337,5		1	01 Punasavi	Astia				1	6
3803	B		23337,5		1	01 Punasavi	Astia				1	5
3804	B		23337,5		1	01 Punasavi	Astia				1	8
3805	B		23337,5		1	01 Punasavi	Astia				2	6
3806	B		23337,5		1	02 Valkosavi	Astia		Suureuna		1	5

KM	Alue	X	Y	Z	Krs	Materiaali	Laji	Tarkennus	Osa	Koristelu	Kpl	Paino
3807	B	23337,5	51557,5		1	22 Lasi	Astia	Passglas		Lasinauha	1	0,5
3808	B	23337,5	51557,5		1	22 Lasi	Astia/pullo				1	1
3809	B	23337,5	51557,5		1	22 Lasi	Astia/pullo				1	0,5
3810	B	23337,5	51557,5		1	22 Lasi	Astia/pullo				1	0,5
3811	B	23337,5	51557,5		1	22 Lasi	Pullo				1	2
3812	B	23337,5	51557,5		1	22 Lasi	Pullo				1	0,5
3813	B	23337,5	51557,5		1	22 Lasi	Ikkunalasi		Reuna		1	1
3814	B	23337,5	51557,5		1	22 Lasi	Ikkunalasi				9	3
3815	B	23337,5	51557,5		1	33 Pii	Pii				3	12
3816	B	23337,5	51557,5		1	24 Luu	Hammas				9	51
3817	B	23337,5	51557,5		1	24 Luu	Palanut luu				2	0,5
3818	B	23337,5	51557,5		1	24 Luu	Luu				20	37
3819	B	23337,5	51558,5		1	08 Rauta	Esineen katkelma				1	7
3820	B	23337,5	51558,5		1	08 Rauta	Esineen katkelma				1	5
3821	B	23337,5	51558,5		1	04 Kivitavara	Astia	Siegburg			1	2
3822	B	23337,5	51558,5		1	01 Punasavi	Astia		Suureuna		1	3
3823	B	23337,5	51558,5		1	01 Punasavi	Astia		Suureuna		1	12
3824	B	23337,5	51558,5		1	22 Lasi	Pullo				1	5
3825	B	23337,5	51558,5		1	22 Lasi	Ikkunalasi				2	0,5
3826	B	23337,5	51558,5		1	33 Pii	Pii				2	6
3827	B	23337,5	51558,5		1	24 Luu	Luu				1	11

KM	Alue	X	Y	Z	Krs	Materiaali	Laji	Tarkennus	Osa	Koristelu	Kpl	Paino
3828	B		23337,5	51559,5	0	01 Punasavi	Astia			Bolus	1	16
3829	B		23337,5	51559,5	2	08 Rauta	Esineen katkelma				1	4
3830	B		23338,5	51550,5	1	08 Rauta	Veitsi	Pöytäveitsi	Terä, terä ja ruoto		2	8
3831	B		23338,5	51550,5	1	01 Punasavi	Astia				1	1
3832	B		23338,5	51550,5	1	01 Punasavi	Astia				1	3
3833	B		23338,5	51550,5	1	01 Punasavi	Astia				1	1
3834	B		23338,5	51550,5	1	01 Punasavi	Astia				2	0,5
3835	B		23338,5	51550,5	1	01 Punasavi	Astia				1	0,5
3836	B		23338,5	51550,5	1	02 Valkosavi	Astia				1	0,5
3837	B		23338,5	51550,5	1	02 Valkosavi	Astia				1	0,5
3838	B		23338,5	51550,5	1	22 Lasi	Astia/pullo				1	0,5
3839	B		23338,5	51550,5	1	22 Lasi	Astia				1	0,5
3840	B		23338,5	51550,5	1	22 Lasi	Ikkunalasi		Reuna		1	0,5
3841	B		23338,5	51550,5	1	22 Lasi	Ikkunalasi			Retusoitu	2	3
3842	B		23338,5	51550,5	1	22 Lasi	Ikkunalasi				13	5
3843	B		23338,5	51550,5	1	24 Luu	Hammas				6	2
3844	B		23338,5	51550,5	1	24 Luu	Kalan nikama				1	0,5
3845	B		23338,5	51550,5	1	24 Luu	Palanut luu				3	0,5
3846	B		23338,5	51550,5	1	24 Luu	Luu				3	1
3847	B		23338,5	51550,5	2	22 Lasi	Ikkunalasi				1	0,5
3848	B		23338,5	51551,5	0	01 Punasavi	Astia			Engobe	1	14

KM	Alue	X	Y	Z	Krs	Materiaali	Laji	Tarkennus	Osa	Koristelu	Kpl	Paino
3849	B	23338,5	51551,5		1	08 Rauta	Työkalu	Taltta tai koverrin			1	31
3850	B	23338,5	51551,5		1	04 Kivitavara	Astia	Raeren			1	6
3851	B	23338,5	51551,5		1	01 Punasavi	Astia		Pohjareuna		1	4
3852	B	23338,5	51551,5		1	01 Punasavi	Astia		Pohjareuna		1	8
3853	B	23338,5	51551,5		1	01 Punasavi	Astia		Pohja	Bolus	1	12
3854	B	23338,5	51551,5		1	01 Punasavi	Astia		Korva		1	3
3855	B	23338,5	51551,5		1	01 Punasavi	Astia				1	0,5
3856	B	23338,5	51551,5		1	22 Lasi	Helmi			Vaalean lila	1	0,5
3857	B	23338,5	51551,5		1	22 Lasi	Ikkunalasi			Retusoitu	4	2
3858	B	23338,5	51551,5		1	22 Lasi	Ikkunalasi				18	6
3859	B	23338,5	51551,5		2	22 Lasi	Ikkunalasi			Retusoitu	1	1
3860	B	23338,5	51551,5		2	22 Lasi	Ikkunalasi				3	2
3861	B	23338,5	51551,5		2	33 Pii	Pii				2	34
3862	B	23338,5	51552,5		1	01 Punasavi	Astia			Engobe	1	0,5
3863	B	23338,5	51552,5		1	01 Punasavi	Astia				1	3
3864	B	23338,5	51552,5		1	06 Fajanssi	Astia		Pohjareuna		1	7
3865	B	23338,5	51552,5		1	22 Lasi	Pullo				1	0,5
3866	B	23338,5	51552,5		1	22 Lasi	Pullo				1	0,5
3867	B	23338,5	51552,5		1	22 Lasi	Ikkunalasi			Retusoitu	3	2
3868	B	23338,5	51552,5		1	22 Lasi	Ikkunalasi				22	5
3869	B	23338,5	51552,5		1	33 Pii	Pii				2	2
3870	B	23338,5	51552,5		1	24 Luu	Luu				1	0,5

KM	Alue	X	Y	Z	Krs	Materiaali	Laji	Tarkennus	Osa	Koristelu	Kpl	Paino
3871	B	23338,5	51552,5		2	06 Fajanssi	Astia				1	1
3872	B	23338,5	51552,5		2	22 Lasi	Ikkunalasi				1	0,5
3873	B	23338,5	51553,5		0	01 Punasavi	Astia			Engobe	1	3
3874	B	23338,5	51553,5		1	01 Punasavi	Astia		Pohjareuna		1	13
3875	B	23338,5	51553,5		1	01 Punasavi	Astia			Bohus	1	1
3876	B	23338,5	51553,5		1	01 Punasavi	Astia				1	0,5
3877	B	23338,5	51553,5		1	22 Lasi	Ikkunalasi			Retusoitu	4	2
3878	B	23338,5	51553,5		1	22 Lasi	Ikkunalasi				15	4
3879	B	23338,5	51554,5		1	11 Kuparilejeerin ki	Hela				1	2
3880	B	23338,5	51554,5		1	08 Rauta	Varras				2	26
3881	B	23338,5	51554,5		1	01 Punasavi	Astia			Bohus	1	2
3882	B	23338,5	51554,5		1	01 Punasavi	Astia				1	1
3883	B	23338,5	51554,5		1	01 Punasavi	Astia			Lasittamaton	1	2
3884	B	23338,5	51554,5		1	03 Harmaasavi	Astia		Pohjareuna	Lasittamaton	1	35
3885	B	23338,5	51554,5		1	06 Fajanssi	Astia				1	0,5
3886	B	23338,5	51554,5		1	22 Lasi	Astia				1	0,5
3887	B	23338,5	51554,5		1	22 Lasi	Astia				1	0,5
3888	B	23338,5	51554,5		1	22 Lasi	Astia				1	0,5
3889	B	23338,5	51554,5		1	22 Lasi	Pullo				1	0,5
3890	B	23338,5	51554,5		1	22 Lasi	Ikkunalasi			Retusoitu	3	0,5
3891	B	23338,5	51554,5		1	22 Lasi	Ikkunalasi				18	4

KM	Alue	X	Y	Z	Krs	Materiaali	Laji	Tarkennus	Osa	Koristelu	Kpl	Paino
3892	B		23338,5	51554,5	1	33 Pii	Pii				1	0,5
3893	B		23338,5	51554,5	1	24 Luu	Hammas				10	33
3894	B		23338,5	51554,5	1	24 Luu	Palanut luu				4	2
3895	B		23338,5	51554,5	1	24 Luu	Luu				95	52
3896	B		23338,5	51554,5	2	01 Punasavi	Astia		Jalka		1	42
3897	B		23338,5	51555,5	1	02 Valkosavi	Liitupiippu		Varsi		1	6
3898	B		23338,5	51555,5	1	01 Punasavi	Astia		Suureuna	Bolus	1	8
3899	B		23338,5	51555,5	1	01 Punasavi	Astia		Suureuna		1	6
3900	B		23338,5	51555,5	1	01 Punasavi	Astia			Bolus	1	7
3901	B		23338,5	51555,5	1	01 Punasavi	Astia				1	0,5
3902	B		23338,5	51555,5	1	01 Punasavi	Astia				1	0,5
3903	B		23338,5	51555,5	1	01 Punasavi	Astia				1	5
3904	B		23338,5	51555,5	1	01 Punasavi	Astia				1	4
3905	B		23338,5	51555,5	1	01 Punasavi	Astia				1	2
3906	B		23338,5	51555,5	1	22 Lasi	Astia			Rihlaus ja lasinauha	1	0,5
3907	B		23338,5	51555,5	1	22 Lasi	Astia			Lasinauha	1	0,5
3908	B		23338,5	51555,5	1	22 Lasi	Astia			Rihlaus	2	0,5
3909	B		23338,5	51555,5	1	22 Lasi	Astia				1	0,5
3910	B		23338,5	51555,5	1	22 Lasi	Astia			Aaltoileva	1	0,5
3911	B		23338,5	51555,5	1	22 Lasi	Ikkunalasi			Retusoitu	1	0,5
3912	B		23338,5	51555,5	1	22 Lasi	Ikkunalasi				11	4
3913	B		23338,5	51555,5	1	33 Pii	Pii				3	15

KM	Alue	X	Y	Z	Krs	Materiaali	Laji	Tarkennus	Osa	Koristelu	Kpl	Paino
3914	B		23338,5	51555,5	1	24 Luu	Hammas				22	11
3915	B		23338,5	51555,5	1	24 Luu	Palanut luu				1	0,5
3916	B		23338,5	51555,5	1	24 Luu	Luu				44	76
3917	B		23338,5	51556,5	1	08 Rauta	Hevosen jääkengän naula				1	6
3918	B		23338,5	51556,5	1	01 Punasavi	Astia				1	2
3919	B		23338,5	51556,5	1	01 Punasavi	Astia				1	0,5
3920	B		23338,5	51556,5	1	01 Punasavi	Astia				1	7
3921	B		23338,5	51556,5	1	01 Punasavi	Astia				1	0,5
3922	B		23338,5	51556,5	1	01 Punasavi	Astia				1	0,5
3923	B		23338,5	51556,5	1	01 Punasavi	Astia				1	0,5
3924	B		23338,5	51556,5	1	02 Valkosavi	Astia		Pohja		1	3
3925	B		23338,5	51556,5	1	22 Lasi	Astia				1	0,5
3926	B		23338,5	51556,5	1	22 Lasi	Pullo				1	2
3927	B		23338,5	51556,5	1	22 Lasi	Pullo				1	9
3928	B		23338,5	51556,5	1	22 Lasi	Ikkunalasi			Retusoitu	1	1
3929	B		23338,5	51556,5	1	22 Lasi	Ikkunalasi				2	1
3930	B		23338,5	51556,5	1	33 Pii	Pii				3	55
3931	B		23338,5	51556,5	1	24 Luu	Hammas				17	5
3932	B		23338,5	51556,5	1	24 Luu	Luu				20	31
3933	B		23338,5	51557,5	1	01 Punasavi	Astia		Suureuna		1	4
3934	B		23338,5	51557,5	1	01 Punasavi	Astia		Jalka ja pohja		1	33
3935	B		23338,5	51557,5	1	01 Punasavi	Astia			Bolus	1	1

KM	Alue	X	Y	Z	Krs	Materiaali	Laji	Tarkennus	Osa	Koristelu	Kpl	Paino
3936	B	23338,5	51557,5		1	01 Punasavi	Astia			Bolus	1	1
3937	B	23338,5	51557,5		1	01 Punasavi	Astia				1	2
3938	B	23338,5	51557,5		1	01 Punasavi	Astia				1	0,5
3939	B	23338,5	51557,5		1	01 Punasavi	Astia				1	0,5
3940	B	23338,5	51557,5		1	22 Lasi	Ikkunalasi				3	0,5
3941	B	23338,5	51557,5		1	33 Pii	Palanut pii				1	0,5
3942	B	23338,5	51557,5		1	33 Pii	Pii				2	2
3943	B	23338,5	51557,5		1	24 Luu	Luu				8	18
3944	B	23338,5	51557,5		2	01 Punasavi	Astia		Pohjareuna	Bolus	1	28
3945	B	23338,5	51558,5		0	04 Kivitavara	Astia	Westerwald	Suureuna		1	9
3946	B	23338,5	51558,5		1	08 Rauta	Hevosen jääkengän naula				1	11
3947	B	23338,5	51558,5		1	01 Punasavi	Astia			Bolus	1	5
3948	B	23338,5	51558,5		1	22 Lasi	Ikkunalasi			Retusoitu	1	0,5
3949	B	23338,5	51558,5		1	22 Lasi	Ikkunalasi				2	0,5
3950	B	23338,5	51558,5		1	33 Pii	Pii				1	3
3951	B	23338,5	51558,5		1	24 Luu	Luu				5	23
3952	B	23338,5	51558,5		2	01 Punasavi	Astia				1	3
3953	B	23338,5	51558,5		2	01 Punasavi	Astia				1	2
3954	B	23338,5	51558,5		2	01 Punasavi	Astia				1	19
3955	B	23338,5	51559,5		1	04 Kivitavara	Astia		Suureuna		1	1
3956	B	23338,5	51559,5		1	01 Punasavi	Astia			Bolus	1	15
3957	B	23338,5	51559,5		1	02 Valkosavi	Astia				1	0,5

KM	Alue	X	Y	Z	Krs	Materiaali	Laji	Tarkennus	Osa	Koristelu	Kpl	Paino
3958	B	23338,5	51559,5		1	22 Lasi	Ikkunalasi			Retusoitu	2	1
3959	B	23338,5	51559,5		1	22 Lasi	Ikkunalasi				5	4
3960	B	23338,5	51559,5		1	33 Pii	Pii				2	2
3961	B	23338,5	51559,5		1	24 Luu	Hammas				3	9
3962	B	23338,5	51559,5		1	24 Luu	Luu				11	50
3963	B	23338,5	51560,5		201	22 Lasi	Ikkunalasi				1	0,5
3964	B	23339,5	51548,5		1	22 Lasi	Ikkunalasi			Retusoitu	3	0,5
3965	B	23339,5	51548,5		1	22 Lasi	Ikkunalasi				2	0,5
3966	B	23339,5	51549,5		1	22 Lasi	Ikkunalasi			Retusoitu	1	0,5
3967	B	23339,5	51549,5		1	33 Pii	Pii				1	0,5
3968	B	23339,5	51550,5		1	01 Punasavi	Astia				1	0,5
3969	B	23339,5	51550,5		1	22 Lasi	Astia			Väritön	1	0,5
3970	B	23339,5	51550,5		1	22 Lasi	Astia				1	0,5
3971	B	23339,5	51550,5		1	22 Lasi	Ikkunalasi		Reuna		2	0,5
3972	B	23339,5	51550,5		1	22 Lasi	Ikkunalasi			Retusoitu	5	2
3973	B	23339,5	51550,5		1	22 Lasi	Ikkunalasi				27	6
3974	B	23339,5	51550,5		1	33 Pii	Pii				2	0,5
3975	B	23339,5	51550,5		2	22 Lasi	Ikkunalasi			Retusoitu	1	0,5
3976	B	23339,5	51551,5		1	04 Kivitavara	Astia				1	2
3977	B	23339,5	51551,5		1	01 Punasavi	Astia			Bolus	1	0,5
3978	B	23339,5	51551,5		1	01 Punasavi	Astia				1	1
3979	B	23339,5	51551,5		1	01 Punasavi	Astia				1	0,5

KM	Alue	X	Y	Z	Krs	Materiaali	Laji	Tarkennus	Osa	Koristelu	Kpl	Paino
3980	B	23339,5	51551,5		1	01 Punasavi	Astia				1	1
3981	B	23339,5	51551,5		1	02 Valkosavi	Astia				1	0,5
3982	B	23339,5	51551,5		1	22 Lasi	Ikkunalasi		Reuna		1	0,5
3983	B	23339,5	51551,5		1	22 Lasi	Ikkunalasi			Retusoitu	2	0,5
3984	B	23339,5	51551,5		1	22 Lasi	Ikkunalasi				4	2
3985	B	23339,5	51551,5		2	01 Punasavi	Astia		Pohja		1	7
3986	B	23339,5	51552,5		1	22 Lasi	Ikkunalasi			Retusoitu	1	0,5
3987	B	23339,5	51552,5		1	22 Lasi	Ikkunalasi				4	0,5
3988	B	23339,5	51552,5		2	01 Punasavi	Astia		Jalka ja pohja		1	53
3989	B	23339,5	51553,5		1	01 Punasavi	Astia		Jalka ja pohja		1	31
3990	B	23339,5	51553,5		1	01 Punasavi	Astia				1	2
3991	B	23339,5	51553,5		1	22 Lasi	Astia	Passglas		Lasinauha	1	0,5
3992	B	23339,5	51553,5		1	22 Lasi	Ikkunalasi				2	1
3993	B	23339,5	51553,5		1	33 Pii	Pii				1	6
3994	B	23339,5	51553,5		2	01 Punasavi	Astia				1	1
3995	B	23339,5	51553,5		2	02 Valkosavi	Astia		Korva ja suureuna		1	23
3996	B	23339,5	51553,5		2	22 Lasi	Ikkunalasi			Retusoitu	2	1
3997	B	23339,5	51553,5		2	22 Lasi	Ikkunalasi				1	0,5
3998	B	23339,5	51553,5		2	24 Luu	Hammas				1	1
3999	B	23339,5	51553,5		2	24 Luu	Luu				4	6
4000	B	23339,5	51554,5		1	01 Punasavi	Astia		Suureuna		1	8
4001	B	23339,5	51554,5		1	01 Punasavi	Astia		Pohjareuna	Bolus	1	25

KM	Alue	X	Y	Z	Krs	Materiaali	Laji	Tarkennus	Osa	Koristelu	Kpl	Paino
4002	B	23339,5	51554,5		1	01 Punasavi	Astia		Jalka ja pohja		1	35
4003	B	23339,5	51554,5		1	01 Punasavi	Astia			Bolus	1	12
4004	B	23339,5	51554,5		1	01 Punasavi	Astia				1	15
4005	B	23339,5	51554,5		1	01 Punasavi	Astia				1	0,5
4006	B	23339,5	51554,5		1	22 Lasi	Astia	Passglas		Lasinauha	1	0,5
4007	B	23339,5	51554,5		1	22 Lasi	Pullo				1	4
4008	B	23339,5	51554,5		1	22 Lasi	Ikkunalasi		Reuna		2	1
4009	B	23339,5	51554,5		1	22 Lasi	Ikkunalasi			Retusoitu	5	3
4010	B	23339,5	51554,5		1	22 Lasi	Ikkunalasi				10	3
4011	B	23339,5	51554,5		1	33 Pii	Pii				1	1
4012	B	23339,5	51554,5		2	02 Valkosavi	Astia	Vati/kulho?	Pohjareuna		1	42
4013	B	23339,5	51554,5		2	22 Lasi	Ikkunalasi			Retusoitu	1	2
4014	B	23339,5	51555,5		1	01 Punasavi	Astia		Suureuna		1	8
4015	B	23339,5	51555,5		1	01 Punasavi	Astia	Pata	Pohja		1	7
4016	B	23339,5	51555,5		1	01 Punasavi	Astia		Korva		1	18
4017	B	23339,5	51555,5		1	01 Punasavi	Astia		Jalka		1	13
4018	B	23339,5	51555,5		1	01 Punasavi	Astia			Bolus	1	2
4019	B	23339,5	51555,5		1	01 Punasavi	Astia				1	0,5
4020	B	23339,5	51555,5		1	01 Punasavi	Astia				1	0,5
4021	B	23339,5	51555,5		1	01 Punasavi	Astia				1	0,5
4022	B	23339,5	51555,5		1	01 Punasavi	Astia				1	2
4023	B	23339,5	51555,5		1	01 Punasavi	Astia				1	0,5

KM	Alue	X	Y	Z	Krs	Materiaali	Laji	Tarkennus	Osa	Koristelu	Kpl	Paino
4024	B	23339,5	51555,5		1	05 Majolika	Astia				1	0,5
4025	B	23339,5	51555,5		1	22 Lasi	Ikkunalasi		Reuna		2	2
4026	B	23339,5	51555,5		1	22 Lasi	Ikkunalasi			Retusoitu	1	0,5
4027	B	23339,5	51555,5		1	22 Lasi	Ikkunalasi				5	2
4028	B	23339,5	51555,5		1	33 Pii	Pii				3	6
4029	B	23339,5	51556,5		0	01 Punasavi	Astia				1	0,5
4030	B	23339,5	51556,5		1	01 Punasavi	Astia	Vati/kulho?	Pohjareuna	Bolus	1	11
4031	B	23339,5	51556,5		1	01 Punasavi	Astia	Pata	Jalka ja pohja		1	54
4032	B	23339,5	51556,5		1	01 Punasavi	Astia			Engobe	3	4
4033	B	23339,5	51556,5		1	01 Punasavi	Astia				1	5
4034	B	23339,5	51556,5		1	01 Punasavi	Astia				1	0,5
4035	B	23339,5	51556,5		1	01 Punasavi	Astia				1	8
4036	B	23339,5	51556,5		1	02 Valkosavi	Astia				1	0,5
4037	B	23339,5	51556,5		1	22 Lasi	Ikkunalasi		Reuna		1	3
4038	B	23339,5	51556,5		1	22 Lasi	Ikkunalasi				1	0,5
4039	B	23339,5	51556,5		1	33 Pii	Pii				1	9
4040	B	23339,5	51556,5		1	24 Luu	Hammas				1	0,5
4041	B	23339,5	51556,5		1	24 Luu	Luu				3	3
4042	B	23339,5	51556,5		2	01 Punasavi	Astia	Pata	Jalka ja pohja		1	51
4043	B	23339,5	51557,5		1	08 Rauta	Määrly				1	30
4044	B	23339,5	51557,5		1	08 Rauta	Hevosien jääkengän naula				1	9
4045	B	23339,5	51557,5		1	01 Punasavi	Astia		Suureuna	Engobe	1	7

KM	Alue	X	Y	Z	Krs	Materiaali	Laji	Tarkennus	Osa	Koristelu	Kpl	Paino
4046	B		23339,5	51557,5	1	01 Punasavi	Astia		Suureuna		1	9
4047	B		23339,5	51557,5	1	01 Punasavi	Esineen katkelma	Kynttilänjalka tai öljylamppu?	Jalka		1	53
4048	B		23339,5	51557,5	1	01 Punasavi	Astia		Korva		1	63
4049	B		23339,5	51557,5	1	01 Punasavi	Astia				1	5
4050	B		23339,5	51557,5	1	01 Punasavi	Astia				1	2
4051	B		23339,5	51557,5	1	02 Valkosavi	Astia				1	0,5
4052	B		23339,5	51557,5	1	05 Majolika	Astia				2	5
4053	B		23339,5	51557,5	1	22 Lasi	Ikkunalasi			Retusoitu	1	1
4054	B		23339,5	51557,5	1	22 Lasi	Ikkunalasi				2	5
4055	B		23339,5	51557,5	1	33 Pii	Pii				1	9
4056	B		23339,5	51557,5	2	01 Punasavi	Astia		Korva ja kylki		1	4
4057	B		23339,5	51557,5	2	01 Punasavi	Astia				1	54
4058	B		23339,5	51557,5	2	02 Valkosavi	Astia				1	2
4059	B		23339,5	51558,5	1	11 Kuparilejeerinki	Sormustin				1	2
4060	B		23339,5	51558,5	1	04 Kivitavara	Astia		Korva		1	12
4061	B		23339,5	51558,5	1	01 Punasavi	Astia				1	1
4062	B		23339,5	51558,5	1	05 Majolika	Astia				1	3
4063	B		23339,5	51558,5	1	22 Lasi	Ikkunalasi			Retusoitu	1	0,5
4064	B		23339,5	51558,5	1	22 Lasi	Ikkunalasi				1	2
4065	B		23339,5	51559,5	0	02 Valkosavi	Liitupiippu		Varsi		1	3

KM	Alue	X	Y	Z	Krs	Materiaali	Laji	Tarkennus	Osa	Koristelu	Kpl	Paino
4066	B	23339,5	51559,5		1	11 Kuparilejeerin ki	Solki				1	5
4067	B	23339,5	51559,5		1	02 Valkosavi	Liitupiippu		Varsi		1	4
4068	B	23339,5	51559,5		1	22 Lasi	Ikkunalasi			Retusoitu	1	0,5
4069	B	23339,5	51559,5		2	01 Punasavi	Astia	Pata	Jalka		1	54
4070	B	23339,5	51560,5		201	08 Rauta	Veitsi	Pöytäveitsi?	Terä		1	7
4071	B	23339,5	51560,5		201	22 Lasi	Pullo				1	0,5
4072	B	23339,5	51560,5		201	22 Lasi	Ikkunalasi				3	2
4073	B	23340,5	51548,5		1	01 Punasavi	Astia				1	1
4074	B	23340,5	51548,5		1	01 Punasavi	Astia				1	3
4075	B	23340,5	51548,5		1	01 Punasavi	Astia				1	0,5
4076	B	23340,5	51548,5		1	01 Punasavi	Astia				1	0,5
4077	B	23340,5	51548,5		1	02 Valkosavi	Astia		Jalka		1	34
4078	B	23340,5	51548,5		1	22 Lasi	Astia	Passglas?	Jalka		1	0,5
4079	B	23340,5	51548,5		1	22 Lasi	Ikkunalasi				4	0,5
4080	B	23340,5	51549,5		1	01 Punasavi	Astia		Suureuna	Kampaleima	1	16
4081	B	23340,5	51549,5		1	01 Punasavi	Astia		Jalka ja pohja tai kylki ja kahva		1	17
4082	B	23340,5	51549,5		1	01 Punasavi	Astia			Bolus	1	9
4083	B	23340,5	51549,5		1	01 Punasavi	Astia				1	8
4084	B	23340,5	51549,5		1	01 Punasavi	Astia				1	0,5
4085	B	23340,5	51549,5		1	22 Lasi	Ikkunalasi			Retusoitu	3	4

KM	Alue	X	Y	Z	Krs	Materiaali	Laji	Tarkennus	Osa	Koristelu	Kpl	Paino
4086	B	23340,5	51549,5		1	22 Lasi	Ikkunalasi				6	4
4087	B	23340,5	51549,5		2	22 Lasi	Ikkunalasi			Retusoitu	3	2
4088	B	23340,5	51549,5		2	22 Lasi	Ikkunalasi				2	0,5
4089	B	23340,5	51550,5		1	08 Rauta	Esineen katkelma				1	2
4090	B	23340,5	51550,5		1	08 Rauta	Esineen katkelma				1	17
4091	B	23340,5	51550,5		1	04 Kivitavara	Astia	Bartmann			1	0,5
4092	B	23340,5	51550,5		1	01 Punasavi	Astia		Suureuna	Bolus	1	4
4093	B	23340,5	51550,5		1	01 Punasavi	Astia		Suureuna		1	15
4094	B	23340,5	51550,5		1	01 Punasavi	Astia			Bolus	1	10
4095	B	23340,5	51550,5		1	01 Punasavi	Astia			Bolus	1	0,5
4096	B	23340,5	51550,5		1	02 Valkosavi	Astia				1	1
4097	B	23340,5	51550,5		1	22 Lasi	Astia	Passglas		Rihlaus ja lasinauha	1	0,5
4098	B	23340,5	51550,5		1	22 Lasi	Pullo				1	7
4099	B	23340,5	51550,5		1	22 Lasi	Ikkunalasi			Retusoitu	2	1
4100	B	23340,5	51550,5		1	22 Lasi	Ikkunalasi				15	8
4101	B	23340,5	51551,5		1	10 Kupari	Esineen katkelma				1	0,5
4102	B	23340,5	51551,5		1	08 Rauta	Esineen katkelma				1	22
4103	B	23340,5	51551,5		1	04 Kivitavara	Astia				1	2
4104	B	23340,5	51551,5		1	01 Punasavi	Astia			Bolus	1	3
4105	B	23340,5	51551,5		1	01 Punasavi	Astia			Engobe	1	0,5

KM	Alue	X	Y	Z	Krs	Materiaali	Laji	Tarkennus	Osa	Koristelu	Kpl	Paino
4106	B	23340,5	51551,5		1	01 Punasavi	Astia				1	0,5
4107	B	23340,5	51551,5		1	01 Punasavi	Astia				1	1
4108	B	23340,5	51551,5		1	01 Punasavi	Astia				1	0,5
4109	B	23340,5	51551,5		1	02 Valkosavi	Astia				1	0,5
4110	B	23340,5	51551,5		1	02 Valkosavi	Astia			Engobe	1	0,5
4111	B	23340,5	51551,5		1	22 Lasi	Astia				1	0,5
4112	B	23340,5	51551,5		1	22 Lasi	Ikkunalasi		Reuna		1	0,5
4113	B	23340,5	51551,5		1	22 Lasi	Ikkunalasi			Retusoitu	4	2
4114	B	23340,5	51551,5		1	22 Lasi	Ikkunalasi				8	4
4115	B	23340,5	51552,5		1	22 Lasi	Astia		Suureuna		1	2
4116	B	23340,5	51552,5		1	22 Lasi	Ikkunalasi			Retusoitu	2	1
4117	B	23340,5	51552,5		1	22 Lasi	Ikkunalasi				5	3
4118	B	23340,5	51552,5		2	01 Punasavi	Astia	Vati/kulho		Bolus	1	32
4119	B	23340,5	51552,5		2	02 Valkosavi	Astia				1	3
4120	B	23340,5	51552,5		2	22 Lasi	Pullo				1	4
4121	B	23340,5	51552,5		2	22 Lasi	Ikkunalasi				1	0,5
4122	B	23340,5	51553,5		1	01 Punasavi	Astia				1	7
4123	B	23340,5	51553,5		1	22 Lasi	Ikkunalasi				4	1
4124	B	23340,5	51553,5		2	33 Pii	Pii				1	9
4125	B	23340,5	51553,5		2	24 Luu	Luu				4	19
4126	B	23340,5	51554,5		1	01 Punasavi	Astia				1	1
4127	B	23340,5	51554,5		1	01 Punasavi	Astia				1	1

KM	Alue	X	Y	Z	Krs	Materiaali	Laji	Tarkennus	Osa	Koristelu	Kpl	Paino
4128	B	23340,5	51554,5		1	01 Punasavi	Astia				1	2
4129	B	23340,5	51554,5		1	22 Lasi	Ikkunalasi			Retusoitu	3	1
4130	B	23340,5	51554,5		1	22 Lasi	Ikkunalasi				9	4
4131	B	23340,5	51554,5		2	01 Punasavi	Astia				1	3
4132	B	23340,5	51554,5		2	22 Lasi	Ikkunalasi			Retusoitu	1	0,5
4133	B	23340,5	51555,5		1	08 Rauta	Solki	Rengassolki			1	7
4134	B	23340,5	51555,5		1	01 Punasavi	Astia	Pata?	Kahva		1	41
4135	B	23340,5	51555,5		1	01 Punasavi	Astia				1	11
4136	B	23340,5	51555,5		1	01 Punasavi	Astia				1	1
4137	B	23340,5	51555,5		1	01 Punasavi	Astia				1	1
4138	B	23340,5	51555,5		1	22 Lasi	Pullo				1	1
4139	B	23340,5	51555,5		1	22 Lasi	Ikkunalasi		Reuna		1	0,5
4140	B	23340,5	51555,5		1	22 Lasi	Ikkunalasi			Retusoitu	2	1
4141	B	23340,5	51555,5		1	22 Lasi	Ikkunalasi				4	2
4142	B	23340,5	51555,5		1	33 Pii	Palanut pii				1	7
4143	B	23340,5	51555,5		1	33 Pii	Pii				1	15
4144	B	23340,5	51555,5		2	08 Rauta	Naula				1	4
4145	B	23340,5	51555,5		2	04 Kivitavara	Astia	Westerwald			1	2
4146	B	23340,5	51555,5		2	33 Pii	Pii				2	0,5
4147	B	23340,5	51555,5		2	24 Luu	Hammas				1	11
4148	B	23340,5	51555,5		2	24 Luu	Palanut luu				2	1
4149	B	23340,5	51555,5		2	24 Luu	Luu				9	27

KM	Alue	X	Y	Z	Krs	Materiaali	Laji	Tarkennus	Osa	Koristelu	Kpl	Paino
4150	B	23340,5	51556,5		0	22 Lasi	Pullo				1	5
4151	B	23340,5	51556,5		1	01 Punasavi	Astia				1	3
4152	B	23340,5	51556,5		1	01 Punasavi	Astia				1	2
4153	B	23340,5	51556,5		1	22 Lasi	Astia	Passglas		Rihlaus	1	0,5
4154	B	23340,5	51556,5		1	22 Lasi	Astia	Passglas?			1	0,5
4155	B	23340,5	51556,5		1	22 Lasi	Ikkunalasi			Sininen	1	0,5
4156	B	23340,5	51556,5		1	22 Lasi	Ikkunalasi			Retusoitu	1	0,5
4157	B	23340,5	51556,5		1	22 Lasi	Ikkunalasi				6	3
4158	B	23340,5	51556,5		1	33 Pii	Pii				1	75
4159	B	23340,5	51556,5		2	22 Lasi	Astia	Passglas	Jalka		1	1
4160	B	23340,5	51556,5		2	22 Lasi	Ikkunalasi				1	0,5
4161	B	23340,5	51556,5		2	33 Pii	Palanut pii				5	2
4162	B	23340,5	51556,5		2	33 Pii	Pii				3	2
4163	B	23340,5	51557,5		1	08 Rauta	Naula				1	10
4164	B	23340,5	51557,5		1	01 Punasavi	Astia		Suureuna		1	6
4165	B	23340,5	51557,5		1	01 Punasavi	Astia		Korva		1	5
4166	B	23340,5	51557,5		1	01 Punasavi	Astia				1	5
4167	B	23340,5	51557,5		1	01 Punasavi	Astia				1	3
4168	B	23340,5	51557,5		1	22 Lasi	Astia/pullo		Pohja		1	2
4169	B	23340,5	51557,5		1	22 Lasi	Ikkunalasi			Retusoitu	1	0,5
4170	B	23340,5	51557,5		1	22 Lasi	Ikkunalasi				1	2
4171	B	23340,5	51557,5		1	33 Pii	Pii				3	18

KM	Alue	X	Y	Z	Krs	Materiaali	Laji	Tarkennus	Osa	Koristelu	Kpl	Paino
4172	B	23340,5	51557,5		2	01 Punasavi	Astia		Suureuna		1	0,5
4173	B	23340,5	51557,5		2	01 Punasavi	Astia	Pata?	Kahva		1	1
4174	B	23340,5	51557,5		2	01 Punasavi	Astia	Pata?	Kahva		1	26
4175	B	23340,5	51557,5		2	01 Punasavi	Astia				1	0,5
4176	B	23340,5	51557,5		2	05 Majolika	Astia				1	7
4177	B	23340,5	51557,5		2	22 Lasi	Ikkunalasi			Retusoitu	1	0,5
4178	B	23340,5	51557,5		2	22 Lasi	Ikkunalasi				2	1
4179	B	23340,5	51557,5		2	33 Pii	Palanut pii				3	3
4180	B	23340,5	51557,5		2	33 Pii	Pii				3	4
4181	B	23340,5	51557,5		2	24 Luu	Hammas				3	0,5
4182	B	23340,5	51557,5		2	24 Luu	Palanut luu				4	2
4183	B	23340,5	51559,5		0	01 Punasavi	Astia				1	2
4184	B	23340,5	51559,5		1	01 Punasavi	Astia				1	0,5
4185	B	23340,5	51559,5		1	01 Punasavi	Astia				1	0,5
4186	B	23340,5	51559,5		1	22 Lasi	Astia		Jalka		1	0,5
4187	B	23340,5	51559,5		1	22 Lasi	Ikkunalasi				1	0,5
4188	B	23340,5	51559,5		1	33 Pii	Pii				2	19
4189	B	23340,5	51560,5		0	33 Pii	Pii				1	17
4190	B	23340,5	51560,5		1	08 Rauta	Haka				1	46
4191	B	23340,5	51560,5		1	33 Pii	Palanut pii				1	48
4192	B	23340,5	51560,5		201	10 Kupari	Raha	Kustaa II Adolf, 1/2 öre			1	10,2
4193	B	23340,5	51560,5		201	08 Rauta	Sakset		Terä		1	13

KM	Alue	X	Y	Z	Krs	Materiaali	Laji	Tarkennus	Osa	Koristelu	Kpl	Paino
4194	B		23340,5	51560,5	203	01 Punasavi	Astia	Pata	Kahva ja kylki		1	205
4195	B		23340,5	51560,5	203	01 Punasavi	Astia			Bolus?	1	3
4196	B		23340,5	51560,5	203	24 Luu	Hammas				3	6
4197	B		23340,5	51560,5	203	24 Luu	Luu				9	148
4198	B		23340,5	51561,5	201	02 Valkosavi	Liitupiippu	1600-1	Varsi	Nuorapainann evöitä ja ketjumainen vyö	1	3
4199	B		23340,5	51561,5	201	01 Punasavi	Astia		Suureuna	Bolus	1	5
4200	B		23340,5	51561,5	201	01 Punasavi	Astia		Suureuna	Bolus	1	6
4201	B		23340,5	51561,5	201	01 Punasavi	Astia		Suureuna	Engobe	1	7
4202	B		23340,5	51561,5	201	01 Punasavi	Astia		Suureuna		1	10
4203	B		23340,5	51561,5	201	01 Punasavi	Astia		Suureuna		1	5
4204	B		23340,5	51561,5	201	22 Lasi	Astia	Vati	Pohjareuna	Bolus	1	50
4205	B		23340,5	51561,5	201	01 Punasavi	Astia	Pata?	Jalka ja pohja		1	50
4206	B		23340,5	51561,5	201	01 Punasavi	Astia	Pata/pannu	Jalka		1	17
4207	B		23340,5	51561,5	201	01 Punasavi	Astia			Bolus	1	2
4208	B		23340,5	51561,5	201	01 Punasavi	Astia			Engobe	1	0,5
4209	B		23340,5	51561,5	201	01 Punasavi	Astia				1	0,5
4210	B		23340,5	51561,5	201	01 Punasavi	Astia				1	1
4211	B		23340,5	51561,5	201	01 Punasavi	Astia				1	4
4212	B		23340,5	51561,5	201	01 Punasavi	Astia				1	7
4213	B		23340,5	51561,5	201	01 Punasavi	Astia				1	0,5
4214	B		23340,5	51561,5	201	01 Punasavi	Astia				1	0,5

KM	Alue	X	Y	Z	Krs	Materiaali	Laji	Tarkennus	Osa	Koristelu	Kpl	Paino
4215	B	23340,5	51561,5		201	02 Valkosavi	Astia		Suureuna		1	12
4216	B	23340,5	51561,5		201	02 Valkosavi	Astia				1	3
4217	B	23340,5	51561,5		201	02 Valkosavi	Astia				1	4
4218	B	23340,5	51561,5		201	22 Lasi	Ikkunalasi				3	3
4219	B	23340,5	51561,5		201	33 Pii	Palanut pii				2	4
4220	B	23340,5	51561,5		201	33 Pii	Pii				2	10
4221	B	23340,5	51561,5		201	24 Luu	Hammas				1	5
4222	B	23340,5	51561,5		201	24 Luu	Palanut luu				6	4
4223	B	23341,5	51546,5		2	01 Punasavi	Astia				1	10
4224	B	23341,5	51546,5		2	22 Lasi	Ikkunalasi				3	0,5
4225	B	23341,5	51547,5		1	01 Punasavi	Astia	Kulho?	Pohjareuna		1	8
4226	B	23341,5	51547,5		1	01 Punasavi	Astia			Bolus	1	3
4227	B	23341,5	51547,5		1	01 Punasavi	Astia			Sisäpinta lasittamaton, ulkopinnalla vihr lasitus	1	7
4228	B	23341,5	51548,5		1	01 Punasavi	Astia	Pata			1	15
4229	B	23341,5	51548,5		1	01 Punasavi	Astia				1	1
4230	B	23341,5	51548,5		1	01 Punasavi	Astia				1	2
4231	B	23341,5	51548,5		1	22 Lasi	Pullo				1	7
4232	B	23341,5	51548,5		1	22 Lasi	Pullo				1	6
4233	B	23341,5	51548,5		1	22 Lasi	Ikkunalasi			Retusoitu	1	0,5
4234	B	23341,5	51549,5		1	01 Punasavi	Astia				1	5
4235	B	23341,5	51549,5		1	01 Punasavi	Astia				1	0,5

KM	Alue	X	Y	Z	Krs	Materiaali	Laji	Tarkennus	Osa	Koristelu	Kpl	Paino
4236	B	23341,5	51549,5		1	01 Punasavi	Astia				1	3
4237	B	23341,5	51549,5		1	22 Lasi	Ikkunalasi			Retusoitu	1	0,5
4238	B	23341,5	51549,5		1	22 Lasi	Ikkunalasi				3	0,5
4239	B	23341,5	51549,5		2	04 Kivitavara	Astia				1	8
4240	B	23341,5	51549,5		2	01 Punasavi	Astia		Suureuna		1	11
4241	B	23341,5	51549,5		2	01 Punasavi	Astia				1	2
4242	B	23341,5	51549,5		2	22 Lasi	Ikkunalasi			Maalattu	1	2
4243	B	23341,5	51549,5		2	22 Lasi	Ikkunalasi				2	0,5
4244	B	23341,5	51549,5		2	24 Luu	Hamma				3	54
4245	B	23341,5	51549,5		2	24 Luu	Luu				4	6
4246	B	23341,5	51550,5		1	08 Rauta	Solki				1	4
4247	B	23341,5	51550,5		1	01 Punasavi	Astia				1	2
4248	B	23341,5	51550,5		1	01 Punasavi	Astia				1	3
4249	B	23341,5	51550,5		1	22 Lasi	Astia	Passglas		Rihlaus	1	0,5
4250	B	23341,5	51550,5		1	22 Lasi	Ikkunalasi			Retusoitu	2	0,5
4251	B	23341,5	51550,5		1	22 Lasi	Ikkunalasi			Sininen	1	0,5
4252	B	23341,5	51550,5		1	22 Lasi	Ikkunalasi				1	0,5
4253	B	23341,5	51550,5		1	33 Pii	Pii				1	2
4254	B	23341,5	51550,5		2	01 Punasavi	Astia	Pata?	Jalka ja pohja		1	105
4255	B	23341,5	51551,5		1	22 Lasi	Ikkunalasi			Retusoitu	1	0,5
4256	B	23341,5	51551,5		2	01 Punasavi	Astia		Suureuna		1	15
4257	B	23341,5	51551,5		2	01 Punasavi	Astia	Vati/kulho			1	9

KM	Alue	X	Y	Z	Krs	Materiaali	Laji	Tarkennus	Osa	Koristelu	Kpl	Paino
4258	B		23341,5	51551,5	2	22 Lasi	Ikkunalasi				3	1
4259	B		23341,5	51551,5	2	24 Luu	Hammas				1	10
4260	B		23341,5	51552,5	1	22 Lasi	Astia	Passglas?			1	0,5
4261	B		23341,5	51552,5	1	22 Lasi	Ikkunalasi				8	4
4262	B		23341,5	51552,5	2	04 Kivitavara	Astia	Siegburg			1	6
4263	B		23341,5	51552,5	2	01 Punasavi	Astia		Suureuna		1	16
4264	B		23341,5	51552,5	2	24 Luu	Hammas				1	20
4265	B		23341,5	51553,5	1	22 Lasi	Pullo				1	3
4266	B		23341,5	51553,5	1	22 Lasi	Ikkunalasi		Reuna		1	0,5
4267	B		23341,5	51553,5	1	22 Lasi	Ikkunalasi			Retusoitu	3	1
4268	B		23341,5	51553,5	1	22 Lasi	Ikkunalasi				5	2
4269	B		23341,5	51553,5	2	01 Punasavi	Astia	Vati/kulho			1	8
4270	B		23341,5	51553,5	2	01 Punasavi	Astia			Engobe	1	0,5
4271	B		23341,5	51553,5	2	22 Lasi	Ikkunalasi			Retusoitu	1	0,5
4272	B		23341,5	51553,5	2	22 Lasi	Ikkunalasi				3	1
4273	B		23341,5	51554,5	1	01 Punasavi	Astia			Engobe ja punasavi	1	1
4274	B		23341,5	51554,5	1	22 Lasi	Ikkunalasi			Retusoitu	2	1
4275	B		23341,5	51554,5	1	22 Lasi	Ikkunalasi				5	4
4276	B		23341,5	51554,5	1	33 Pii	Pii				1	1
4277	B		23341,5	51554,5	1	24 Luu	Luu				1	0,5
4278	B		23341,5	51554,5	2	22 Lasi	Ikkunalasi				1	0,5
4279	B		23341,5	51555,5	1	22 Lasi	Astia		Suureuna	Sininen	1	0,5

KM	Alue	X	Y	Z	Krs	Materiaali	Laji	Tarkennus	Osa	Koristelu	Kpl	Paino
4280	B	23341,5	51555,5		1	22 Lasi	Pullo		Suureuna ja kaula	Vihertävän kellanruskea	1	31
4281	B	23341,5	51555,5		1	22 Lasi	Ikkunalasi			Väritön	1	0,5
4282	B	23341,5	51555,5		1	22 Lasi	Ikkunalasi				1	0,5
4283	B	23341,5	51555,5		1	33 Pii	Pii				1	1
4284	B	23341,5	51555,5		2	01 Punasavi	Savilevyn kappale	Tiili?			1	15
4285	B	23341,5	51555,5		2	22 Lasi	Astia		Suureuna	Aaltoileva ja sininen	1	11
4286	B	23341,5	51555,5		2	22 Lasi	Astia			Aaltoileva ja sininen	1	2
4287	B	23341,5	51555,5		2	33 Pii	Pii				1	2
4288	B	23341,5	51555,5		2	24 Luu	Luu				6	29
4289	B	23341,5	51556,5		0	08 Rauta	Veitsi	Puukko	Terä ja ruoto		1	31
4290	B	23341,5	51556,5		1	01 Punasavi	Astia				1	3
4291	B	23341,5	51556,5		1	02 Valkosavi	Astia				1	0,5
4292	B	23341,5	51556,5		1	22 Lasi	Astia		Suureuna	Sininen	1	0,5
4293	B	23341,5	51556,5		1	22 Lasi	Ikkunalasi				2	1
4294	B	23341,5	51556,5		1	33 Pii	Pii				3	41
4295	B	23341,5	51556,5		2	09 Pronssi	Sormustin				1	4
4296	B	23341,5	51556,5		2	24 Luu	Luu				9	48
4297	B	23341,5	51557,5		2	01 Punasavi	Astia				1	2
4298	B	23341,5	51557,5		2	01 Punasavi	Astia				1	4
4299	B	23341,5	51557,5		2	22 Lasi	Astia	Passglas?	Jalka		1	0,5

KM	Alue	X	Y	Z	Krs	Materiaali	Laji	Tarkennus	Osa	Koristelu	Kpl	Paino
4300	B	23341,5	51557,5		2	22 Lasi	Astia			Lasinauha	1	0,5
4301	B	23341,5	51557,5		2	22 Lasi	Astia/pullo				1	0,5
4302	B	23341,5	51557,5		2	22 Lasi	Ikkunalasi			Retusoitu	3	1
4303	B	23341,5	51557,5		2	22 Lasi	Ikkunalasi				1	2
4304	B	23341,5	51557,5		2	33 Pii	Palanut pii				6	5
4305	B	23341,5	51557,5		2	33 Pii	Pii				1	0,5
4306	B	23341,5	51557,5		2	24 Luu	Hammas				2	1
4307	B	23341,5	51557,5		2	24 Luu	Palanut luu				1	0,5
4308	B	23341,5	51557,5		2	24 Luu	Luu				16	18
4309	B	23341,5	51558,5		0	01 Punasavi	Astia				1	3
4310	B	23341,5	51558,5		0	02 Valkosavi	Astia		Pohja		1	4
4311	B	23341,5	51558,5		1	12 Lyijy	Esineen katkelma			Kohoviivakori stelu	1	6
4312	B	23341,5	51558,5		1	04 Kivitavara	Astia				1	0,5
4313	B	23341,5	51558,5		1	01 Punasavi	Astia		Suureuna		1	4
4314	B	23341,5	51558,5		1	01 Punasavi	Astia		Pohja	Bolus	1	2
4315	B	23341,5	51558,5		1	01 Punasavi	Astia				1	1
4316	B	23341,5	51558,5		1	01 Punasavi	Astia				1	9
4317	B	23341,5	51558,5		1	01 Punasavi	Astia				1	1
4318	B	23341,5	51558,5		1	01 Punasavi	Astia				1	4
4319	B	23341,5	51558,5		1	22 Lasi	Pullo		Kaula		1	6
4320	B	23341,5	51558,5		1	22 Lasi	Ikkunalasi			Retusoitu	1	0,5
4321	B	23341,5	51558,5		1	22 Lasi	Ikkunalasi				5	5

KM	Alue	X	Y	Z	Krs	Materiaali	Laji	Tarkennus	Osa	Koristelu	Kpl	Paino
4322	B	23341,5	51559,5		0	33 Pii	Pii				1	3
4323	B	23341,5	51559,5		1	01 Punasavi	Astia				1	21
4324	B	23341,5	51559,5		1	01 Punasavi	Astia				1	5
4325	B	23341,5	51559,5		1	22 Lasi	Ikkunalasi				1	0,5
4326	B	23341,5	51559,5		1	24 Luu	Palanut luu				4	2
4327	B	23341,5	51560,65		201	10 Kupari	Raha	Kustaa II Adolf, 1/2 öre			1	10,7
4328	B	23341,5	51561,5		201	33 Pii	Palanut pii				1	0,5
4329	B	23340,5	51560		201	09 Pronssi	Ketju				7	4
4330	B	23341	51561		202	01 Punasavi	Astia		Suureuna		1	7
4331	B	23341	51561		202	01 Punasavi	Astia	Pata	Jalka ja pohja		1	110
4332	B	23341	51561		202	01 Punasavi	Astia			Bolus	1	3
4333	B	23341	51561		202	01 Punasavi	Astia			Engobe	1	2
4334	B	23341	51561		202	22 Lasi	Astia	Passglas	Jalka		1	11
4335	B	23341	51561		202	33 Pii	Palanut pii				1	2
4336	B	23341	51561		202	24 Luu	Luu				2	33
4337	B	23341	51561		203	01 Punasavi	Astia	Öljylamppu?	Lähes kokonainen		1	449
4338	B	23341	51561		203	20 Nahka	Kengänpohja				1	35
4339	B	23341	51561		203	25 Kangas	Tekstiili		Pala		3	3
4340	B	23341	51561		203	27 Tuohi ja kivi	Tuohikives				1	222
4341	B	23341	51561		204	01 Punasavi	Astia		Suureuna		1	25
4342	B	23341	51561		204	01 Punasavi	Astia		Pohja		1	22

201

KM	Alue	X	Y	Z	Krs	Materiaali	Laji	Tarkennus	Osa	Koristelu	Kpl	Paino
4343	B		23341	51561	204	01 Punasavi	Astia			Bolus	1	6
4344	B		23341	51561	204	24 Luu	Luu				4	263
4345	B		23342,5	51545,5	1	01 Punasavi	Astia				1	0,5
4346	B		23342,5	51545,5	1	01 Punasavi	Astia				1	3
4347	B		23342,5	51546,5	1	01 Punasavi	Astia				1	5
4348	B		23342,5	51546,5	1	01 Punasavi	Astia				1	2
4349	B		23342,5	51546,5	1	22 Lasi	Ikkunalasi			Retusoitu	2	1
4350	B		23342,5	51546,5	1	22 Lasi	Ikkunalasi				13	8
4351	B		23342,5	51546,5	2	22 Lasi	Ikkunalasi			Retusoitu	1	0,5
4352	B		23342,5	51546,5	2	22 Lasi	Ikkunalasi				2	1
4353	B		23342,5	51547,5	1	01 Punasavi	Astia		Suureuna		1	11
4354	B		23342,5	51547,5	1	01 Punasavi	Astia	Kulho?	Pohjareuna	Sisäpinta lasittamaton, ulkopinnalla lasitus	1	6
4355	B		23342,5	51547,5	1	01 Punasavi	Astia				1	7
4356	B		23342,5	51547,5	1	01 Punasavi	Astia				1	2
4357	B		23342,5	51547,5	1	22 Lasi	Ikkunalasi			Retusoitu	2	0,5
4358	B		23342,5	51547,5	1	22 Lasi	Ikkunalasi				4	2
4359	B		23342,5	51547,5	1	33 Pii	Palanut pii				1	1
4360	B		23342,5	51548,5	1	04 Kivitavara	Astia	Bartmann?			1	0,5
4361	B		23342,5	51548,5	1	01 Punasavi	Astia		Jalka		1	8
4362	B		23342,5	51548,5	1	01 Punasavi	Astia		Jalka		1	9
4363	B		23342,5	51548,5	1	01 Punasavi	Astia				1	0,5

KM	Alue	X	Y	Z	Krs	Materiaali	Laji	Tarkennus	Osa	Koristelu	Kpl	Paino
4364	B		23342,5	51548,5	1	01 Punasavi	Astia				1	10
4365	B		23342,5	51548,5	1	22 Lasi	Ikkunalasi			Retusoitu	1	0,5
4366	B		23342,5	51548,5	1	22 Lasi	Ikkunalasi				3	1
4367	B		23342,5	51548,5	2	01 Punasavi	Astia		Suureuna		1	2
4368	B		23342,5	51548,5	2	01 Punasavi	Astia				1	0,5
4369	B		23342,5	51548,5	2	01 Punasavi	Astia				1	1
4370	B		23342,5	51548,5	2	02 Valkosavi	Esineen katkelma	Kynttilänjalka?	Jalka		1	146
4371	B		23342,5	51548,5	2	02 Valkosavi	Astia				1	1
4372	B		23342,5	51548,5	2	22 Lasi	Astia			Rihlattu ja sininen	1	0,5
4373	B		23342,5	51548,5	2	33 Pii	Pii				1	154
4374	B		23342,5	51548,5	2	24 Luu	Hammas				7	4
4375	B		23342,5	51549,5	1	01 Punasavi	Astia				1	8
4376	B		23342,5	51549,5	1	01 Punasavi	Astia				1	4
4377	B		23342,5	51549,5	1	01 Punasavi	Astia				1	2
4378	B		23342,5	51549,5	1	01 Punasavi	Astia				1	1
4379	B		23342,5	51549,5	1	01 Punasavi	Astia				1	2
4380	B		23342,5	51549,5	1	01 Punasavi	Astia				1	26
4381	B		23342,5	51549,5	1	02 Valkosavi	Astia				1	5
4382	B		23342,5	51549,5	1	02 Valkosavi	Astia				1	4
4383	B		23342,5	51549,5	1	22 Lasi	Ikkunalasi			Retusoitu	1	0,5
4384	B		23342,5	51549,5	1	22 Lasi	Ikkunalasi				6	2

KM	Alue	X	Y	Z	Krs	Materiaali	Laji	Tarkennus	Osa	Koristelu	Kpl	Paino
4385	B		23342,5	51549,5	1	33 Pii	Pii				1	11
4386	B		23342,5	51549,5	2	01 Punasavi	Astia	Pata?	Kahva		1	4
4387	B		23342,5	51549,5	2	01 Punasavi	Astia				1	4
4388	B		23342,5	51549,5	2	22 Lasi	Ikkunalasi				1	0,5
4389	B		23342,5	51549,5	2	24 Luu	Hammas				2	3
4390	B		23342,5	51549,5	2	24 Luu	Luu				14	14
4391	B		23342,5	51550,5	1	01 Punasavi	Astia			Bolus	1	5
4392	B		23342,5	51550,5	1	01 Punasavi	Astia				1	2
4393	B		23342,5	51550,5	1	01 Punasavi	Astia				1	4
4394	B		23342,5	51550,5	1	05 Majolika	Astia				1	2
4395	B		23342,5	51550,5	1	22 Lasi	Astia	Passglas		Rihlaus	1	0,5
4396	B		23342,5	51550,5	1	22 Lasi	Ikkunalasi			Retusoitu	2	0,5
4397	B		23342,5	51550,5	1	22 Lasi	Ikkunalasi				4	2
4398	B		23342,5	51550,5	1	33 Pii	Pii				2	5
4399	B		23342,5	51550,5	2	01 Punasavi	Astia	Pata?	Kahva ja kylki		1	23
4400	B		23342,5	51550,5	2	22 Lasi	Astia				1	0,5
4401	B		23342,5	51550,5	2	24 Luu	Hammas				4	18
4402	B		23342,5	51550,5	2	24 Luu	Luu				2	3
4403	B		23342,5	51551,5	1	01 Punasavi	Astia		Suureuna		1	12
4404	B		23342,5	51551,5	1	01 Punasavi	Astia		Pohja	Bolus	1	10
4405	B		23342,5	51551,5	1	22 Lasi	Ikkunalasi				2	2
4406	B		23342,5	51551,5	2	01 Punasavi	Astia	Vati/kulho	Pohjareuna		1	29

KM	Alue	X	Y	Z	Krs	Materiaali	Laji	Tarkennus	Osa	Koristelu	Kpl	Paino
4407	B	23342,5	51551,5		2	01 Punasavi	Astia			Bolus	1	6
4408	B	23342,5	51551,5		2	22 Lasi	Ikkunalasi		Reuna		1	1
4409	B	23342,5	51552,5		1	08 Rauta	Naula				1	4
4410	B	23342,5	51552,5		1	02 Valkosavi	Liitupiippu		Varsi		2	2
4411	B	23342,5	51552,5		1	01 Punasavi	Astia		Suureuna	Bolus	1	8
4412	B	23342,5	51552,5		1	01 Punasavi	Astia		Suureuna	Engobe	1	12
4413	B	23342,5	51552,5		1	01 Punasavi	Astia		Suureuna	Bolus?	1	4
4414	B	23342,5	51552,5		1	01 Punasavi	Astia			Bolus	1	2
4415	B	23342,5	51552,5		1	22 Lasi	Pullo				1	0,5
4416	B	23342,5	51552,5		1	22 Lasi	Ikkunalasi		Reuna		1	0,5
4417	B	23342,5	51552,5		1	22 Lasi	Ikkunalasi			Retusoitu	5	4
4418	B	23342,5	51552,5		1	22 Lasi	Ikkunalasi				16	7
4419	B	23342,45	51552,3	7,42	2	08 Rauta	Sakset				1	33
4420	B	23342,5	51552,5		2	01 Punasavi	Astia	Pata	Kahva		1	42
4421	B	23342,5	51552,5		2	01 Punasavi	Astia			Bolus	1	0,5
4422	B	23342,5	51552,5		2	01 Punasavi	Astia			Bolus	1	4
4423	B	23342,5	51552,5		2	22 Lasi	Astia			Rihlaus	1	0,5
4424	B	23342,5	51552,5		2	22 Lasi	Astia	Passglas		Lasinauha	1	0,5
4425	B	23342,5	51552,5		2	22 Lasi	Ikkunalasi		Reuna		1	0,5
4426	B	23342,5	51552,5		2	22 Lasi	Ikkunalasi			Retusoitu	1	2
4427	B	23342,5	51552,5		2	22 Lasi	Ikkunalasi				2	0,5
4428	B	23342,5	51552,5		2	24 Luu	Hammas				2	12

KM	Alue	X	Y	Z	Krs	Materiaali	Laji	Tarkennus	Osa	Koristelu	Kpl	Paino
4429	B		23342,5	51553,5	1	01 Punasavi	Astia				1	0,5
4430	B		23342,5	51553,5	1	01 Punasavi	Astia				1	0,5
4431	B		23342,5	51553,5	1	01 Punasavi	Astia				1	0,5
4432	B		23342,5	51553,5	1	22 Lasi	Ikkunalasi		Reuna		2	1
4433	B		23342,5	51553,5	1	22 Lasi	Ikkunalasi				11	4
4434	B		23342,5	51553,5	1	33 Pii	Pii				2	1
4435	B		23342,5	51553,5	2	08 Rauta	Hevosenkenkän aula				1	4
4436	B		23342,5	51553,5	2	01 Punasavi	Astia				1	4
4437	B		23342,5	51553,5	2	01 Punasavi	Astia				1	1
4438	B		23342,5	51553,5	2	22 Lasi	Astia			Rihlaus ja lasinauha	1	0,5
4439	B		23342,5	51553,5	2	22 Lasi	Astia	Passglas?		Lasinauha	1	0,5
4440	B		23342,5	51553,5	2	22 Lasi	Ikkunalasi			Retusoitu	2	0,5
4441	B		23342,5	51553,5	2	22 Lasi	Ikkunalasi				6	1
4442	B		23342,5	51553,5	2	33 Pii	Pii				5	3
4443	B		23342,5	51553,5	2	24 Luu	Hammas				1	1
4444	B		23342,5	51553,5	2	24 Luu	Palanut luu				1	0,5
4445	B		23342,5	51553,5	2	24 Luu	Palanut luu				16	43
4446	B		23342,5	51554,5	0	33 Pii	Pii				1	0,5
4447	B		23342,5	51554,5	1	12 Lyijy	Sinetti	Uusi		Kaksoiskotka	1	7
4448	B		23342,5	51554,5	1	01 Punasavi	Astia	Pata?	Kahva		1	5
4449	B		23342,5	51554,5	1	01 Punasavi	Astia			Bolus	1	6

KM	Alue	X	Y	Z	Krs	Materiaali	Laji	Tarkennus	Osa	Koristelu	Kpl	Paino
4450	B	23342,5	51554,5		1	01 Punasavi	Astia				1	3
4451	B	23342,5	51554,5		1	22 Lasi	Astia			Sininen	1	0,5
4452	B	23342,5	51554,5		1	22 Lasi	Pullo				1	1
4453	B	23342,5	51554,5		1	22 Lasi	Ikkunalasi			Retusoitu	3	2
4454	B	23342,5	51554,5		1	22 Lasi	Ikkunalasi				15	8
4455	B	23342,5	51554,5		2	08 Rauta	Lukko				1	71
4456	B	23342,5	51554,5		2	04 Kivitavara	Astia	Bartmann	Suureuna		1	11
4457	B	23342,5	51554,5		2	22 Lasi	Ikkunalasi				1	0,5
4458	B	23342,5	51554,5		2	33 Pii	Pii				1	22
4459	B	23342,5	51555,5		1	09 Pronssi	Sormustin				1	2
4460	B	23342,5	51555,5		1	01 Punasavi	Astia		Suureuna		1	6
4461	B	23342,5	51555,5		1	01 Punasavi	Astia	Pata?	Kahva		1	70
4462	B	23342,5	51555,5		1	22 Lasi	Ikkunalasi			Retusoitu	1	1
4463	B	23342,5	51555,5		1	22 Lasi	Ikkunalasi				8	7
4464	B	23342,5	51555,5		2	04 Kivitavara	Astia	Bartmann		Medaljonki	1	9
4465	B	23342,5	51555,5		2	04 Kivitavara	Astia	Bartmann	Suureuna		1	10
4466	B	23342,5	51555,5		2	22 Lasi	Ikkunalasi		Reuna	Retusoitu	1	0,5
4467	B	23342,5	51555,5		2	24 Luu	Luu				2	3
4468	B	23342,5	51556,5		1	08 Rauta	Veitsi	Partaveitsi?	Terä ja ruoto		1	17
4469	B	23342,5	51556,5		1	08 Rauta	Hevosen jääkengän naula		Kanta		1	6
4470	B	23342,5	51556,5		1	01 Punasavi	Astia				1	0,5
4471	B	23342,5	51556,5		1	01 Punasavi	Astia				1	0,5

KM	Alue	X	Y	Z	Krs	Materiaali	Laji	Tarkennus	Osa	Koristelu	Kpl	Paino
4472	B	23342,5	51556,5		1	02 Valkosavi	Astia				1	0,5
4473	B	23342,5	51556,5		1	05 Majolika	Astia				2	4
4474	B	23342,5	51556,5		1	22 Lasi	Astia		Suureuna	Sininen	2	0,5
4475	B	23342,5	51556,5		1	22 Lasi	Astia			Lasinauha	1	0,5
4476	B	23342,5	51556,5		1	22 Lasi	Ikkunalasi			Retusoitu	4	2
4477	B	23342,5	51556,5		1	22 Lasi	Ikkunalasi				7	8
4478	B	23342,5	51556,5		1	33 Pii	Palanut pii				1	1
4479	B	23342,5	51556,5		1	33 Pii	Pii				4	24
4480	B	23342,5	51556,5		1	30 Kotilo	Kotilo				2	0,5
4481	B	23342,5	51556,5		1	24 Luu	Kalan nikama ja suomu				4	0,5
4482	B	23342,5	51556,5		1	24 Luu	Sarvi				1	1
4483	B	23342,8	51556,25	7,27	2	08 Rauta	Veitsi	Pöytäveitsi	Terä ja ruoto		1	19
4484	B	23342,5	51556,5		2	33 Pii	Palanut pii				1	3
4485	B	23342,5	51556,5		2	24 Luu	Luu				27	51
4486	B	23342,5	51557,5		1	09 Pronssi	Solki	Kirjansolki			1	0,5
4487	B	23342,7	51557,2	7,39	1	08 Rauta	Veitsi	Pöytäveitsi	Terä ja ruoto		1	13
4488	B	23342,5	51557,5		1	01 Punasavi	Astia	Vati	Suureuna		1	5
4489	B	23342,5	51557,5		1	01 Punasavi	Astia		Suureuna		1	0,5
4490	B	23342,5	51557,5		1	01 Punasavi	Astia				1	3
4491	B	23342,5	51557,5		1	22 Lasi	Ikkunalasi			Retusoitu	1	0,5
4492	B	23342,5	51557,5		1	22 Lasi	Ikkunalasi			Punaiseksi maalattu	1	0,5

KM	Alue	X	Y	Z	Krs	Materiaali	Laji	Tarkennus	Osa	Koristelu	Kpl	Paino
4493	B	23342,5	51557,5		1	22 Lasi	Ikkunalasi				5	3
4494	B	23342,5	51557,5		1	33 Pii	Pii				3	7
4495	B	23342,6	51557	7,31	2	08 Rauta	Veitsi	Pöytäveitsi	Terä ja kahva	Kahvassa verkkokuvio	1	19
4496	B	23342,5	51557,5		2	02 Valkosavi	Astia		Kahva		1	52
4497	B	23342,5	51557,5		2	24 Luu	Luu				2	4
4498	B	23342,5	51558,5		1	12 Lyijy	Kuula				1	7,5
4499	B	23342,5	51558,5		1	01 Punasavi	Astia				1	0,5
4500	B	23342,5	51558,5		1	01 Punasavi	Astia				1	1
4501	B	23342,5	51558,5		1	02 Valkosavi	Astia	Vati	Suureuna		1	22
4502	B	23342,5	51558,5		1	02 Valkosavi	Astia				1	7
4503	B	23342,5	51558,5		1	22 Lasi	Ikkunalasi			Retusoitu	1	0,5
4504	B	23342,5	51558,5		1	22 Lasi	Ikkunalasi				3	0,5
4505	B	23342,5	51558,5		1	33 Pii	Pii				7	28
4506	B	23342,5	51558,5		2	08 Rauta	Veitsi	Pöytäveitsi	Terä ja ruoto		1	16
4507	B	23342,5	51559,5		1	08 Rauta	Naula				2	12
4508	B	23342,5	51559,5		1	01 Punasavi	Astia		Suureuna		1	2
4509	B	23342,5	51559,5		1	01 Punasavi	Astia	Pata?	Kahva		1	8
4510	B	23342,5	51559,5		1	22 Lasi	Astia		Jalka		1	0,5
4511	B	23342,5	51559,5		1	22 Lasi	Ikkunalasi			Retusoitu	2	0,5
4512	B	23342,5	51559,5		1	22 Lasi	Ikkunalasi				5	4
4513	B	23342,5	51559,5		1	33 Pii	Palanut pii				1	5
4514	B	23342,5	51559,5		1	33 Pii	Pii				5	60

KM	Alue	X	Y	Z	Krs	Materiaali	Laji	Tarkennus	Osa	Koristelu	Kpl	Paino
4515	B	23342,75	51560,12		1	14 Rauta ja puu	Veitsi	Pöytäveitsi	Kahva	Pronssiset häränsilmäupo tukset puisessa kahvassa	1	4
4516	B	23342,5	51560,5		1	01 Punasavi	Astia				1	4
4517	B	23342,5	51560,5		1	33 Pii	Pii				1	5
4518	B	23342,5	51560,5		1	24 Luu	Hammas				1	16
4519	B	23342,5	51560,5		1	24 Luu	Luu				3	12
4520	B	23343,5	51545,5		1	01 Punasavi	Astia		Suureuna		1	6
4521	B	23343,5	51545,5		1	02 Valkosavi	Astia		Suureuna		1	2
4522	B	23343,5	51545,5		1	22 Lasi	Ikkunalasi				14	5
4523	B	23343,5	51545,5		2	01 Punasavi	Astia		Suureuna	Engobe	1	4
4524	B	23343,5	51545,5		2	01 Punasavi	Astia				1	2
4525	B	23343,5	51545,5		2	01 Punasavi	Astia				1	0,5
4526	B	23343,5	51545,5		2	01 Punasavi	Astia				1	1
4527	B	23343,5	51545,5		2	22 Lasi	Ikkunalasi			Retusoitu	1	0,5
4528	B	23343,5	51545,5		2	22 Lasi	Ikkunalasi				5	2
4529	B	23343,5	51546,5		1	01 Punasavi	Astia		Pohjareuna		1	16
4530	B	23343,5	51546,5		1	01 Punasavi	Astia			Engobe	1	3
4531	B	23343,5	51546,5		1	01 Punasavi	Astia	Pata?	Jalka		1	38
4532	B	23343,5	51546,5		1	01 Punasavi	Astia	Pata?	Jalka		1	2
4533	B	23343,5	51546,5		1	01 Punasavi	Astia	Pata?	Jalka		1	4
4534	B	23343,5	51546,5		1	22 Lasi	Astia	Passglas?	Suureuna		1	2

KM	Alue	X	Y	Z	Krs	Materiaali	Laji	Tarkennus	Osa	Koristelu	Kpl	Paino
4535	B	23343,5	51546,5		1	22 Lasi	Astia	Passglas?			1	0,5
4536	B	23343,5	51546,5		1	22 Lasi	Pullo				1	8
4537	B	23343,5	51546,5		1	22 Lasi	Ikkunalasi				8	2
4538	B	23343,5	51546,5		2	01 Punasavi	Astia		Suureuna		1	4
4539	B	23343,5	51546,5		2	01 Punasavi	Astia	Pata?	Kahva		1	4
4540	B	23343,5	51546,5		2	01 Punasavi	Astia				1	2
4541	B	23343,5	51546,5		2	01 Punasavi	Astia				1	8
4542	B	23343,5	51546,5		2	01 Punasavi	Polttotuki	Kolmisakarainen			1	22
4543	B	23343,5	51546,5		2	22 Lasi	Ikkunalasi			Retusoitu	2	0,5
4544	B	23343,5	51546,5		2	22 Lasi	Ikkunalasi				3	2
4545	B	23343,5	51547,5		1	01 Punasavi	Astia	Pata?	Kahva		1	4
4546	B	23343,5	51547,5		1	01 Punasavi	Astia				1	2
4547	B	23343,5	51547,5		1	01 Punasavi	Astia				1	2
4548	B	23343,5	51547,5		1	03 Harmaasavi	Astia			Lasittamaton	1	3
4549	B	23343,5	51547,5		1	02 Valkosavi	Astia		Korva ja kylki		1	17
4550	B	23343,5	51547,5		1	22 Lasi	Ikkunalasi				3	0,5
4551	B	23343,5	51547,5		2	22 Lasi	Astia				1	0,5
4552	B	23343,5	51547,5		2	33 Pii	Pii				1	13
4553	B	23343,5	51547,5		2	24 Luu	Hammas				3	8
4554	B	23343,5	51547,5		2	24 Luu	Luu				9	8
4555	B	23343,5	51548,5		1	09 Pronssi	Kulkunen				1	2
4556	B	23343,5	51548,5		1	08 Rauta	Naula				1	10

KM	Alue	X	Y	Z	Krs	Materiaali	Laji	Tarkennus	Osa	Koristelu	Kpl	Paino
4557	B		23343,5	51548,5	1	01 Punasavi	Astia				1	13
4558	B		23343,5	51548,5	1	01 Punasavi	Astia				1	2
4559	B		23343,5	51548,5	1	01 Punasavi	Astia				1	2
4560	B		23343,5	51548,5	1	01 Punasavi	Astia				1	0,5
4561	B		23343,5	51548,5	1	01 Punasavi	Astia				1	0,5
4562	B		23343,5	51548,5	1	22 Lasi	Ikkunalasi			Retusoitu	1	0,5
4563	B		23343,5	51548,5	1	22 Lasi	Ikkunalasi				5	2
4564	B		23343,5	51548,5	1	33 Pii	Pii				3	11
4565	B		23343,5	51548,5	2	17 Rauta, puu ja pronssi ?	Veitsi	Pöytäveitsi	Kahva		1	2
4566	B		23343,5	51548,5	2	01 Punasavi	Astia	Pata?	Kahva		1	17
4567	B		23343,5	51548,5	2	01 Punasavi	Astia				1	3
4568	B		23343,5	51548,5	2	24 Luu	Luu				5	3
4569	B		23343,85	51549,95	0	08 Rauta	Esineen katkelma	Kaareva rautavarras			1	40
4570	B		23343,5	51549,5	1	04 Kivitavara	Astia	Bartmann (Cologne?)			1	0,5
4571	B		23343,5	51549,5	1	01 Punasavi	Astia		Suureuna	Sisäpinta lasittamaton	1	1
4572	B		23343,5	51549,5	1	01 Punasavi	Astia		Suureuna		1	10
4573	B		23343,5	51549,5	1	01 Punasavi	Astia	Pata?	Jalka ja pohja		1	91
4574	B		23343,5	51549,5	1	01 Punasavi	Astia	Pata?	Kahva		1	27
4575	B		23343,5	51549,5	1	01 Punasavi	Astia	Vati		Bolus	1	9
4576	B		23343,5	51549,5	1	01 Punasavi	Astia			Bolus	1	0,5

KM	Alue	X	Y	Z	Krs	Materiaali	Laji	Tarkennus	Osa	Koristelu	Kpl	Paino
4577	B		23343,5	51549,5	1	01 Punasavi	Astia				1	4
4578	B		23343,5	51549,5	1	01 Punasavi	Astia				1	1
4579	B		23343,5	51549,5	1	01 Punasavi	Astia				1	7
4580	B		23343,5	51549,5	1	22 Lasi	Astia		Jalka		1	0,5
4581	B		23343,5	51549,5	1	22 Lasi	Ikkunalasi			Retusoitu	2	0,5
4582	B		23343,5	51549,5	1	22 Lasi	Ikkunalasi				1	0,5
4583	B		23343,5	51549,5	1	33 Pii	Pii				1	2
4584	B		23343,5	51549,5	2	01 Punasavi	Astia				1	0,5
4585	B		23343,5	51549,5	2	01 Punasavi	Astia				1	0,5
4586	B		23343,5	51549,5	2	01 Punasavi	Astia				1	1
4587	B		23343,5	51549,5	2	01 Punasavi	Astia				1	2
4588	B		23343,5	51549,5	2	01 Punasavi	Astia				1	0,5
4589	B		23343,5	51549,5	2	01 Punasavi	Astia				1	3
4590	B		23343,5	51549,5	2	22 Lasi	Ikkunalasi			Retusoitu	2	2
4591	B		23343,5	51549,5	2	22 Lasi	Ikkunalasi				4	2
4592	B		23343,5	51549,5	2	33 Pii	Palanut pii				5	1
4593	B		23343,5	51549,5	2	33 Pii	Pii				1	2
4594	B		23343,5	51549,5	2	24 Luu	Hammas				1	0,5
4595	B		23343,5	51549,5	2	24 Luu	Palanut luu				1	0,5
4596	B		23343,5	51549,5	2	24 Luu	Luu				41	26
4597	B		23343,5	51550,5	1	12 Lyijy	Esineen katkelma		Astian suuosa?	Rihlauria sisäpinnalla	1	8
4598	B		23343,5	51550,5	1	08 Rauta	Määrly				1	6

KM	Alue	X	Y	Z	Krs	Materiaali	Laji	Tarkennus	Osa	Koristelu	Kpl	Paino
4599	B	23343,5	51550,5		1	01 Punasavi	Astia	Pata?	Kahva		1	7
4600	B	23343,5	51550,5		1	01 Punasavi	Astia			Bolus	1	11
4601	B	23343,5	51550,5		1	01 Punasavi	Astia			Engobe	1	2
4602	B	23343,5	51550,5		1	01 Punasavi	Astia				1	0,5
4603	B	23343,5	51550,5		1	01 Punasavi	Astia				1	0,5
4604	B	23343,5	51550,5		1	22 Lasi	Astia	Passglas?	Suureuna		1	0,5
4605	B	23343,5	51550,5		1	22 Lasi	Astia	Passglas		Lasinauha	1	0,5
4606	B	23343,5	51550,5		1	22 Lasi	Astia	Passglas		Lasinauha	1	0,5
4607	B	23343,5	51550,5		1	33 Pii	Pii				1	0,5
4608	B	23343,5	51550,5		2	08 Rauta	Naula				2	12
4609	B	23343,5	51550,5		2	04 Kivitavara	Astia	Bartmann (Cologne?)			1	2
4610	B	23343,5	51550,5		2	04 Kivitavara	Astia				1	4
4611	B	23343,5	51550,5		2	01 Punasavi	Astia		Suureuna		1	23
4612	B	23343,5	51550,5		2	01 Punasavi	Astia	Pata?	Pohja		1	8
4613	B	23343,5	51550,5		2	01 Punasavi	Astia				1	14
4614	B	23343,5	51550,5		2	01 Punasavi	Astia				1	5
4615	B	23343,5	51550,5		2	01 Punasavi	Astia				1	4
4616	B	23343,5	51550,5		2	01 Punasavi	Astia				1	3
4617	B	23343,5	51550,5		2	22 Lasi	Pullo				1	0,5
4618	B	23343,5	51550,5		2	22 Lasi	Ikkunalasi			Retusoitu	1	0,5
4619	B	23343,5	51550,5		2	22 Lasi	Ikkunalasi				2	0,5
4620	B	23343,5	51550,5		2	33 Pii	Pii				1	1

KM	Alue	X	Y	Z	Krs	Materiaali	Laji	Tarkennus	Osa	Koristelu	Kpl	Paino
4621	B	23343,5	51550,5		2	24 Luu	Palanut luu				1	1
4622	B	23343,5	51551,5		1	01 Punasavi	Astia		Suureuna		1	6
4623	B	23343,5	51551,5		1	01 Punasavi	Astia	Vati?		Bolus	1	17
4624	B	23343,5	51551,5		1	01 Punasavi	Astia	Vati?		Bolua	1	16
4625	B	23343,5	51551,5		1	01 Punasavi	Astia	Vati?		Bolus	1	3
4626	B	23343,5	51551,5		1	02 Valkosavi	Astia			Engobe?	1	3
4627	B	23343,5	51551,5		1	22 Lasi	Ikkunalasi				1	0,5
4628	B	23343,5	51551,5		1	33 Pii	Palanut pii				1	5
4629	B	23343,5	51551,5		1	33 Pii	Pii				1	8
4630	B	23343,5	51551,5		2	08 Rauta	Esineen katkelma	Neulan pää?			1	1
4631	B	23343,5	51551,5		2	08 Rauta	Naula				1	9
4632	B	23343,5	51551,5		2	01 Punasavi	Astia	Pata?	Jalka ja pohja		1	30
4633	B	23343,5	51551,5		2	01 Punasavi	Astia			Engobe	2	0,5
4634	B	23343,5	51551,5		2	01 Punasavi	Astia				3	6
4635	B	23343,5	51551,5		2	01 Punasavi	Astia				1	4
4636	B	23343,5	51551,5		2	01 Punasavi	Astia				1	0,5
4637	B	23343,5	51551,5		2	01 Punasavi	Astia				1	2
4638	B	23343,5	51551,5		2	01 Punasavi	Astia				1	0,5
4639	B	23343,5	51551,5		2	22 Lasi	Astia				1	0,5
4640	B	23343,5	51551,5		2	22 Lasi	Ikkunalasi			Retusoitu	3	1
4641	B	23343,5	51551,5		2	22 Lasi	Ikkunalasi				2	0,5
4642	B	23343,5	51551,5		2	33 Pii	Pii				4	18

KM	Alue	X	Y	Z	Krs	Materiaali	Laji	Tarkennus	Osa	Koristelu	Kpl	Paino
4643	B	23343,5	51551,5		2	24 Luu	Hammas				8	13
4644	B	23343,5	51551,5		2	24 Luu	Palanut luu				3	0,5
4645	B	23343,5	51552,5		1	01 Punasavi	Astia		Suureuna	Bolus	1	7
4646	B	23343,5	51552,5		1	01 Punasavi	Astia				1	0,5
4647	B	23343,5	51552,5		1	22 Lasi	Ikkunalasi			Retusoitu	4	4
4648	B	23343,5	51552,5		1	22 Lasi	Ikkunalasi				16	4
4649	B	23343,5	51552,5		1	33 Pii	Pii				1	0,5
4650	B	23343,5	51552,5		2	22 Lasi	Astia			Aaltoileva ja sininen	2	1
4651	B	23343,5	51552,5		2	22 Lasi	Ikkunalasi			Retusoitu	1	0,5
4652	B	23343,5	51552,5		2	22 Lasi	Ikkunalasi				1	1
4653	B	23343,5	51552,5		2	33 Pii	Pii				2	15
4654	B	23343,5	51552,5		3	01 Punasavi	Astia	Pata?			1	5
4655	B	23343,5	51552,5		3	24 Luu	Hammas				1	6
4656	B	23343,5	51553,5		1	07 Hopea	Raha	Juhana III, fyrk			1	0,9
4657	B	23343,9	51553,9	7,41	1	08 Rauta	Veitsi	Pöytäveitsi	Terä ja ruoto		1	24
4658	B	23343,5	51553,5		1	01 Punasavi	Astia		Suureuna	Bolus	1	3
4659	B	23343,5	51553,5		1	22 Lasi	Ikkunalasi				18	24
4660	B	23343,5	51553,5		2	24 Luu	Luu				2	9
4661	B	23343,5	51554,5		1	07 Hopea	Raha	Juhana III, 2 öre			1	2
4662	B	23343,5	51554,5		1	09 Pronssi	Kirjanhela			Heikosti erottuva koristekuvio	1	2
4663	B	23343,5	51554,5		1	09 Pronssi	Pala	Levymäinen			1	2

KM	Alue	X	Y	Z	Krs	Materiaali	Laji	Tarkennus	Osa	Koristelu	Kpl	Paino
4664	B	23343,5	51554,5		1	01 Punasavi	Astia	Vati		Bolus	1	40
4665	B	23343,5	51554,5		1	01 Punasavi	Astia			Engobe	1	1
4666	B	23343,5	51554,5		1	01 Punasavi	Astia			Engobe	1	2
4667	B	23343,5	51554,5		1	01 Punasavi	Astia				1	0,5
4668	B	23343,5	51554,5		1	02 Valkosavi	Astia				1	2
4669	B	23343,5	51554,5		1	22 Lasi	Astia			Väritön	1	0,5
4670	B	23343,5	51554,5		1	22 Lasi	Astia				1	1
4671	B	23343,5	51554,5		1	22 Lasi	Ikkunalasi		Reuna	Sininen	1	2
4672	B	23343,5	51554,5		1	22 Lasi	Ikkunalasi		Reuna		2	6
4673	B	23343,5	51554,5		1	22 Lasi	Ikkunalasi			Punaiseksi ja harmaaksi maalattu	1	5
4674	B	23343,5	51554,5		1	22 Lasi	Ikkunalasi			Punaiseksi maalattu	3	2
4675	B	23343,5	51554,5		1	22 Lasi	Ikkunalasi			Harmaaksi maalattu	3	3
4676	B	23343,5	51554,5		1	22 Lasi	Ikkunalasi			Sininen	2	4
4677	B	23343,5	51554,5		1	22 Lasi	Ikkunalasi			Retusoitu	3	0,5
4678	B	23343,5	51554,5		1	22 Lasi	Ikkunalasi				15	8
4679	B	23343,5	51554,5		1	33 Pii	Pii				2	10
4680	B	23343,5	51554,5		2	01 Punasavi	Astia	Pata?			1	28
4681	B	23343,5	51554,5		2	22 Lasi	Ikkunalasi			Punaiseksi maalattu	1	0,5
4682	B	23343,5	51554,5		2	24 Luu	Luu				1	2
4683	B	23343,5	51555,5		1	08 Rauta	Veitsi		Ruoto		1	9

KM	Alue	X	Y	Z	Krs	Materiaali	Laji	Tarkennus	Osa	Koristelu	Kpl	Paino
4684	B	23343,5	51555,5		1	08 Rauta	Veitsi	Pöytäveitsi	Terä		1	4
4685	B	23343,5	51555,5		1	08 Rauta	Naula				1	6
4686	B	23343,5	51555,5		1	22 Lasi	Ikkunalasi		Reuna		1	5
4687	B	23343,5	51555,5		1	24 Luu	Palanut luu				1	4
4688	B	23343,5	51555,5		1	24 Luu	Luu				7	43
4689	B	23343,5	51555,5		2	05 Majolika	Astia				1	2
4690	B	23343,5	51555,5		2	22 Lasi	Ikkunalasi				1	0,5
4691	B	23343,5	51555,5		2	33 Pii	Hioinkivi				1	24
4692	B	23343,5	51555,5		2	24 Luu	Luu				1	6
4693	B	23343,5	51556,5		1	09 Pronssi	Hakanen				1	0,5
4694	B	23343,5	51556,5		1	09 Pronssi	Spiraali				1	0,5
4695	B	23343,23	51556,14	7,37	1	08 Rauta	Veitsi	Puukko	Terä ja ruoto		1	25
4696	B	23343,5	51556,5		1	08 Rauta	Naula				1	2
4697	B	23343,5	51556,5		1	01 Punasavi	Astia		Suureuna	Engobe	1	8
4698	B	23343,5	51556,5		1	01 Punasavi	Astia			Bolus	1	1
4699	B	23343,5	51556,5		1	01 Punasavi	Astia				1	20
4700	B	23343,5	51556,5		1	01 Punasavi	Astia				1	12
4701	B	23343,5	51556,5		1	22 Lasi	Helmi	Pitkulainen		Sininen	1	0,5
4702	B	23343,5	51556,5		1	22 Lasi	Helmi	Putkihelmi		Sininen	1	0,5
4703	B	23343,5	51556,5		1	22 Lasi	Helmi	Fasetoitu		Väritön	1	0,5
4704	B	23343,5	51556,5		1	22 Lasi	Astia	Passglas	Jalka		1	6
4705	B	23343,5	51556,5		1	22 Lasi	Ikkunalasi			Sininen	1	0,5

KM	Alue	X	Y	Z	Krs	Materiaali	Laji	Tarkennus	Osa	Koristelu	Kpl	Paino
4706	B	23343,5	51556,5		1	22 Lasi	Ikkunalasi				7	4
4707	B	23343,5	51556,5		1	33 Pii	Pii				5	4
4708	B	23343,5	51556,5		2	22 Lasi	Ikkunalasi			Retusoitu	1	1
4709	B	23343,5	51557,85		0	07 Hopea	Raha	Juhana III, 2 öre			1	2,2
4710	B	23343,5	51557,5		1	10 Kupari	Väännetty kuparilanka	Kiinnike?			1	0,5
4711	B	23343,5	51557,5		1	19 Metalli	Ketju				1	0,5
4712	B	23343,5	51557,5		1	09 Pronssi	Levy				1	0,5
4713	B	23343,5	51557,5		1	08 Rauta	Ongenkoukku?				1	0,5
4714	B	23343,5	51557,5		1	01 Punasavi	Astia		Suureuna		1	2
4715	B	23343,5	51557,5		1	01 Punasavi	Astia				1	18
4716	B	23343,5	51557,5		1	22 Lasi	Ikkunalasi			Retusoitu	3	4
4717	B	23343,5	51557,5		1	22 Lasi	Ikkunalasi			Sininen	1	0,5
4718	B	23343,5	51557,5		1	22 Lasi	Ikkunalasi				6	4
4719	B	23343,5	51557,5		1	33 Pii	Pii				6	5
4720	B	23343,5	51557,5		2	08 Rauta	Esineen katkelma				1	9
4721	B	23343,5	51557,5		2	08 Rauta	Naula				1	5
4722	B	23343,5	51557,5		2	01 Punasavi	Astia		Suureuna	Engobe	1	12
4723	B	23343,5	51557,5		2	01 Punasavi	Astia				1	42
4724	B	23343,5	51557,5		2	01 Punasavi	Astia				1	24
4725	B	23343,5	51557,5		2	33 Pii	Pii				1	3
4726	B	23343,5	51557,5		2	24 Luu	Luu				5	6

KM	Alue	X	Y	Z	Krs	Materiaali	Laji	Tarkennus	Osa	Koristelu	Kpl	Paino
4727	B	23343,5	51558,5		1	08 Rauta	Sakset		Puolikas		1	10
4728	B	23343,5	51558,5		1	01 Punasavi	Astia		Suureuna	Engobe	1	3
4729	B	23343,5	51558,5		1	01 Punasavi	Astia			Engobe	1	2
4730	B	23343,5	51558,5		1	01 Punasavi	Astia				1	6
4731	B	23343,5	51558,5		1	22 Lasi	Astia	Passglas		Rihlaus ja lasinauha	1	0,5
4732	B	23343,5	51558,5		1	22 Lasi	Ikkunalasi		Reuna		2	1
4733	B	23343,5	51558,5		1	22 Lasi	Ikkunalasi			Retusoitu	1	0,5
4734	B	23343,5	51558,5		1	22 Lasi	Ikkunalasi			Sininen	1	0,5
4735	B	23343,5	51558,5		1	22 Lasi	Ikkunalasi				19	7
4736	B	23343,5	51558,5		1	33 Pii	Palanut pii				1	28
4737	B	23343,5	51558,5		1	33 Pii	Pii				4	25
4738	B	23343,5	51558,5		1	24 Luu	Luu				1	0,5
4739	B	23343,5	51558,5		2	22 Lasi	Astia	Passglas		Rihlaus	1	0,5
4740	B	23343,5	51558,5		2	22 Lasi	Astia				1	0,5
4741	B	23343,5	51558,5		2	22 Lasi	Ikkunalasi				1	0,5
4742	B	23343,5	51558,5		2	33 Pii	Pii				1	0,5
4743	B	23343,5	51558,5		2	24 Luu	Hammas	Torahammas			2	2
4744	B	23343,5	51558,5		2	24 Luu	Luu				15	25
4745	B	23343,5	51559,5		1	01 Punasavi	Astia		Suureuna	Engobe	1	5
4746	B	23343,5	51559,5		1	01 Punasavi	Astia			Engobe	1	0,5
4747	B	23343,5	51559,5		1	01 Punasavi	Astia			Bolus	1	9
4748	B	23343,5	51559,5		1	01 Punasavi	Astia				2	10

KM	Alue	X	Y	Z	Krs	Materiaali	Laji	Tarkennus	Osa	Koristelu	Kpl	Paino
4749	B	23343,5	51559,5		1	01 Punasavi	Astia				1	7
4750	B	23343,5	51559,5		1	01 Punasavi	Astia				1	6
4751	B	23343,5	51559,5		1	01 Punasavi	Astia				1	8
4752	B	23343,5	51559,5		1	01 Punasavi	Astia				1	1
4753	B	23343,5	51559,5		1	01 Punasavi	Koristetiili				1	223
4754	B	23343,5	51559,5		1	22 Lasi	Ikkunalasi		Reuna		1	2
4755	B	23343,5	51559,5		1	22 Lasi	Ikkunalasi			Retusoitu	3	1
4756	B	23343,5	51559,5		1	22 Lasi	Ikkunalasi			Sininen	1	0,5
4757	B	23343,5	51559,5		1	22 Lasi	Ikkunalasi				6	2
4758	B	23343,5	51559,5		1	33 Pii	Pii				10	23
4759	B	23343,5	51559,5		2	24 Luu	Hammas				1	0,5
4760	B	23344,9	51545,35	7,49	1	07 Hopea	Raha	Juhana III. 2 öre			1	2
4761	B	23344,5	51545,5		1	01 Punasavi	Astia	Vati?	Pohja	Sgraffito	1	4
4762	B	23344,5	51545,5		1	01 Punasavi	Astia				1	0,5
4763	B	23344,5	51545,5		1	02 Valkosavi	Astia				1	2
4764	B	23344,5	51545,5		1	22 Lasi	Ikkunalasi			Retusoitu	1	0,5
4765	B	23344,5	51545,5		1	22 Lasi	Ikkunalasi				3	2
4766	B	23344,5	51545,5		2	01 Punasavi	Astia		Suureuna		1	2
4767	B	23344,5	51545,5		2	22 Lasi	Ikkunalasi				3	2
4768	B	23344,5	51546,5		0	01 Punasavi	Astia	Vati?	Suureuna	Bolus	1	7
4769	B	23344,5	51546,5		1	01 Punasavi	Astia			Engobe	1	1
4770	B	23344,5	51546,5		1	01 Punasavi	Astia				1	3

KM	Alue	X	Y	Z	Krs	Materiaali	Laji	Tarkennus	Osa	Koristelu	Kpl	Paino
4771	B	23344,5	51546,5		1	22 Lasi	Ikkunalasi				1	0,5
4772	B	23344,5	51546,5		2	01 Punasavi	Astia				1	0,5
4773	B	23344,5	51546,5		2	01 Punasavi	Astia				1	9
4774	B	23344,5	51546,5		2	22 Lasi	Ikkunalasi				1	0,5
4775	B	23344,5	51546,5		2	33 Pii	Pii				1	0,5
4776	B	23344,5	51546,5		2	24 Luu	Hammas				1	16
4777	B	23344,5	51547,5		1	01 Punasavi	Astia	Vati/kulho	Suureuna	Bolus	1	8
4778	B	23344,5	51547,5		1	01 Punasavi	Astia		Korva		1	11
4779	B	23344,5	51547,5		1	01 Punasavi	Astia				1	3
4780	B	23344,5	51547,5		1	01 Punasavi	Astia				1	3
4781	B	23344,5	51547,5		1	01 Punasavi	Astia				1	0,5
4782	B	23344,5	51547,5		1	22 Lasi	Ikkunalasi				3	1
4783	B	23344,5	51547,5		2	04 Kivitavara	Astia				1	4
4784	B	23344,5	51547,5		2	01 Punasavi	Astia				1	2
4785	B	23344,5	51547,5		2	33 Pii	Pii				1	4
4786	B	23344,5	51547,5		3	01 Punasavi	Astia	Pata	Kahva ja kylki		1	33
4787	B	23344,5	51548,5		1	04 Kivitavara	Astia	Bartmann	Suureuna		1	4
4788	B	23344,5	51548,5		1	01 Punasavi	Astia		Suureuna		1	2
4789	B	23344,5	51548,5		1	01 Punasavi	Astia	Vati/kulho	Pohjareuna	Bolus	1	25
4790	B	23344,5	51548,5		1	01 Punasavi	Astia	Pata	Jalka		1	13
4791	B	23344,5	51548,5		1	01 Punasavi	Astia				1	1
4792	B	23344,5	51548,5		1	01 Punasavi	Astia				1	13

KM	Alue	X	Y	Z	Krs	Materiaali	Laji	Tarkennus	Osa	Koristelu	Kpl	Paino
4793	B	23344,5	51548,5		1	01 Punasavi	Astia				1	0,5
4794	B	23344,5	51548,5		1	02 Valkosavi	Astia				1	3
4795	B	23344,5	51548,5		1	22 Lasi	Ikkunalasi			Retusoitu	1	0,5
4796	B	23344,5	51548,5		2	01 Punasavi	Astia	Pata?			1	5
4797	B	23344,5	51548,5		2	01 Punasavi	Astia				1	2
4798	B	23344,5	51548,5		2	24 Luu	Hammas				1	2
4799	B	23344,5	51548,5		2	24 Luu	Palanut luu				1	0,5
4800	B	23344,5	51548,5		2	24 Luu	Luu				3	0,5
4801	B	23344,5	51548,5		3	01 Punasavi	Astia	Pata?			1	17
4802	B	23344,5	51549,5		1	01 Punasavi	Astia	Vati/kulho	Suureuna		1	7
4803	B	23344,5	51549,5		1	01 Punasavi	Astia	Pata	Suureuna		1	16
4804	B	23344,5	51549,5		1	01 Punasavi	Astia	Pata?	Suureuna		1	9
4805	B	23344,5	51549,5		1	01 Punasavi	Astia				1	8
4806	B	23344,5	51549,5		1	01 Punasavi	Astia				1	7
4807	B	23344,5	51549,5		1	22 Lasi	Ikkunalasi				1	0,5
4808	B	23344,5	51549,5		1	33 Pii	Pii				1	27
4809	B	23344,5	51549,5		2	22 Lasi	Ikkunalasi				1	0,5
4810	B	23344,5	51549,5		2	33 Pii	Pii				1	0,5
4811	B	23344,5	51549,5		3	01 Punasavi	Astia	Pata	Suureuna		1	9
4812	B	23344,5	51549,5		3	01 Punasavi	Astia	Pata	Suureuna		1	15
4813	B	23344,5	51549,5		3	01 Punasavi	Astia	Pata	Suureuna		1	5
4814	B	23344,5	51550,5		1	01 Punasavi	Astia				1	2

KM	Alue	X	Y	Z	Krs	Materiaali	Laji	Tarkennus	Osa	Koristelu	Kpl	Paino
4815	B	23344,5	51550,5		1	02 Valkosavi	Astia	Vati	Suureuna		1	17
4816	B	23344,5	51550,5		1	02 Valkosavi	Astia				1	5
4817	B	23344,5	51550,5		1	22 Lasi	Ikkunalasi				2	1
4818	B	23344,5	51550,5		1	33 Pii	Pii				1	3
4819	B	23344,5	51550,5		2	04 Kivitavara	Astia				1	1
4820	B	23344,5	51550,5		2	01 Punasavi	Astia				1	3
4821	B	23344,5	51550,5		2	01 Punasavi	Astia				1	3
4822	B	23344,5	51550,5		2	01 Punasavi	Astia				1	7
4823	B	23344,5	51550,5		2	01 Punasavi	Astia				1	4
4824	B	23344,5	51550,5		2	01 Punasavi	Astia				1	3
4825	B	23344,5	51550,5		2	33 Pii	Pii				1	0,5
4826	B	23344,5	51551,5		1	01 Punasavi	Astia	Vati		Bolus	1	11
4827	B	23344,5	51551,5		2	33 Pii	Pii				1	2
4828	B	23344,5	51552,5		1	01 Punasavi	Astia				1	3
4829	B	23344,5	51552,5		1	22 Lasi	Ikkunalasi		Reuna		3	6
4830	B	23344,5	51552,5		1	22 Lasi	Ikkunalasi			Retusoitu	1	0,5
4831	B	23344,5	51552,5		1	22 Lasi	Ikkunalasi				4	2
4832	B	23344,5	51552,5		1	33 Pii	Pii				2	0,5
4833	B	23344,5	51552,5		2	08 Rauta	Esineen katkelma				1	15
4834	B	23344,5	51552,5		2	01 Punasavi	Astia		Suureuna		1	47
4835	B	23344,5	51552,5		2	01 Punasavi	Astia		Suureuna		1	7
4836	B	23344,5	51552,5		2	01 Punasavi	Astia	Pata	Jalka ja pohja		1	51

KM	Alue	X	Y	Z	Krs	Materiaali	Laji	Tarkennus	Osa	Koristelu	Kpl	Paino
4837	B	23344,5	51552,5		2	05 Majolika	Astia				1	2
4838	B	23344,5	51552,5		2	22 Lasi	Astia	Passglas		Lasinauha	1	0,5
4839	B	23344,5	51552,5		2	22 Lasi	Ikkunalasi			Retusoitu	2	0,5
4840	B	23344,5	51552,5		2	22 Lasi	Ikkunalasi				8	8
4841	B	23344,5	51552,5		2	33 Pii	Pii				3	4
4842	B				0	10 Kupari	Raha	Kristiina, 1/4 öre			1	8,9
4843	B	23344,5	51553,5		1	07 Hopea	Raha	Erik XIV, 1/4 öre			1	0,9
4844	B	23344,1	51553,5	7,44	1	08 Rauta	Veitsi	Puukko			1	31
4845	B	23344,5	51553,5		1	01 Punasavi	Astia		Suureuna		1	5
4846	B	23344,5	51553,5		1	01 Punasavi	Astia				1	1
4847	B	23344,5	51553,5		2	33 Pii	Pii				11	81
4848	B	23344,5	51553,5		2	24 Luu	Hammas				1	4
4849	B	23344,5	51553,5		2	24 Luu	Palanut luu				1	0,5
4850	B	23344,5	51553,5		2	24 Luu	Luu				25	7
4851	B	23344,5	51554,5		1	07 Hopea	Raha	Juhana III, 2 öre			1	3
4852	B	23344,5	51554,5		1	07 Hopea	Raha	Kääritty rullalle			1	1
4853	B	23344,5	51554,5		1	09 Pronssi	Hakanen				2	0,5
4854	B	23344,5	51554,5		1	09 Pronssi	Spiraali				4	0,5
4855	B	23344,2	51554,05	7,44	1	14 Rauta ja puu	Veitsi	Pöytäveitsi?		Terä, ruoto ja kahva	1	24
4856	B	23344,5	51554,5		1	08 Rauta	Raksi				1	0,5
4857	B	23344,5	51554,5		1	01 Punasavi	Astia				1	0,5

KM	Alue	X	Y	Z	Krs	Materiaali	Laji	Tarkennus	Osa	Koristelu	Kpl	Paino
4858	B	23344	51554,3	7,44	1	22 Lasi	Helmi			Mustat ja keltaiset aaltoraidat	1	2
4859	B	23344,5	51554,5		1	22 Lasi	Astia		Suureuna	Lasinauha	1	3
4860	B	23344,5	51554,5		1	22 Lasi	Ikkunalasi			Retusoitu	3	14
4861	B	23344,5	51554,5		1	22 Lasi	Ikkunalasi			Punaiseksi maalattu	1	0,5
4862	B	23344,5	51554,5		1	22 Lasi	Ikkunalasi				12	10
4863	B	23344,5	51554,5		1	33 Pii	Pii				4	7
4864	B	23344,5	51554,5		1	25 Kangas	Tekstiili				1	0,5
4865	B	23344,5	51554,5		2	01 Punasavi	Astia				1	0,5
4866	B	23344,5	51555,5		1	22 Lasi	Astia		Pohjareuna		1	0,5
4867	B	23344,5	51555,5		1	22 Lasi	Ikkunalasi			Retusoitu	1	0,5
4868	B	23344,5	51555,5		1	22 Lasi	Ikkunalasi				4	2
4869	B	23344,5	51555,5		1	33 Pii	Pii				2	0,5
4870	B	23344,6	51556,8	7,49	1	08 Rauta	Veitsi	Puukko		Terä ja ruoto	1	25
4871	B	23344,5	51556,5		1	02 Valkosavi	Liitupiippu			Varsi	1	2
4872	B	23344,5	51556,5		1	01 Punasavi	Astia		Suureuna		1	14
4873	B	23344,5	51556,5		1	01 Punasavi	Astia			Bolus	1	5
4874	B	23344,5	51556,5		1	01 Punasavi	Astia				1	1
4875	B	23344,5	51556,5		1	01 Punasavi	Astia				1	3
4876	B	23344,5	51556,5		1	02 Valkosavi	Astia	Pannu?			1	5
4877	B	23344,5	51556,5		1	05 Majolika	Astia				1	1
4878	B	23344,5	51556,5		1	22 Lasi	Ikkunalasi			Retusoitu	1	0,5

KM	Alue	X	Y	Z	Krs	Materiaali	Laji	Tarkennus	Osa	Koristelu	Kpl	Paino
4879	B	23344,5	51556,5		1	22 Lasi	Ikkunalasi				6	4
4880	B	23344,5	51556,5		1	33 Pii	Palanut pii				1	0,5
4881	B	23344,5	51556,5		1	33 Pii	Pii				6	5
4882	B	23344,5	51556,5		1	01 Punasavi	Astia			Engobe	1	11
4883	B	23344,5	51557,5		1	13 Rauta ja pronssi	Veitsi	Pöytäveitsi	Terä	Pronssihela	1	14
4884	B	23344,5	51557,5		1	08 Rauta	Hevosen jääkengän naula				1	8
4885	B	23344,5	51557,5		1	08 Rauta	Naula				1	7
4886	B	23344,5	51557,5		1	01 Punasavi	Astia				1	2
4887	B	23344,5	51557,5		1	02 Valkosavi	Astia				1	0,5
4888	B	23344,5	51557,5		1	22 Lasi	Astia				1	2
4889	B	23344,5	51557,5		1	22 Lasi	Ikkunalasi			Retusoitu	1	0,5
4890	B	23344,5	51557,5		1	22 Lasi	Ikkunalasi				4	5
4891	B	23344,5	51557,5		1	33 Pii	Pii				4	7
4892	B	23344,5	51557,5		2	33 Pii	Palanut pii				1	3
4893	B	23344,5	51558,5		0	22 Lasi	Ikkunalasi				2	3
4894	B	23344,5	51558,5		2	01 Punasavi	Astia		Suureuna		1	13
4895	B	23344,5	51558,5		2	01 Punasavi	Astia				1	2
4896	B	23344,5	51558,5		2	01 Punasavi	Astia				1	1
4897	B	23344,5	51558,5		2	22 Lasi	Ikkunalasi			Retusoitu	2	0,5
4898	B	23344,5	51558,5		2	22 Lasi	Ikkunalasi				12	8
4899	B	23344,5	51558,5		2	33 Pii	Palanut pii				1	0,5

KM	Alue	X	Y	Z	Krs	Materiaali	Laji	Tarkennus	Osa	Koristelu	Kpl	Paino
4900	B	23344,5	51558,5		2	33 Pii	Pii				1	4
4901	B	23344,5	51559,5		1	01 Punasavi	Astia			Engobe	1	4
4902	B	23344,5	51559,5		1	01 Punasavi	Astia				1	3
4903	B	23344,5	51559,5		1	06 Fajanssi	Astia		Pohjareuna		1	5
4904	B	23344,5	51559,5		1	05 Majolika	Astia				1	4
4905	B	23344,5	51559,5		1	22 Lasi	Ikkunalasi			Retusoitu	1	0,5
4906	B	23344,5	51559,5		1	22 Lasi	Ikkunalasi				3	2
4907	B	23344,5	51559,5		1	33 Pii	Pii				1	4
4908	B	23344,5	51559,5		1	24 Luu	Palanut huu				1	0,5
4909	B	23344,5	51559,5		2	08 Rauta	Naula				2	23
4910	B	23344,5	51559,5		2	01 Punasavi	Astia				1	3
4911	B	23344,5	51559,5		2	22 Lasi	Ikkunalasi				4	2
4912	B	23344,5	51559,5		2	24 Luu	Luu				2	2
4913	B	23345,5	51545,5		1	01 Punasavi	Astia		Suureuna		1	0,5
4914	B	23345,5	51545,5		1	01 Punasavi	Astia				1	1
4915	B	23345,5	51545,5		1	01 Punasavi	Astia				1	2
4916	B	23345,5	51545,5		1	01 Punasavi	Astia				1	0,5
4917	B	23345,5	51545,5		1	01 Punasavi	Astia				1	0,5
4918	B	23345,5	51545,5		1	01 Punasavi	Astia				1	0,5
4919	B	23345,5	51545,5		1	02 Valkosavi	Astia				1	2
4920	B	23345,5	51545,5		1	22 Lasi	Astia				1	0,5
4921	B	23345,5	51545,5		1	22 Lasi	Pullo				1	4

KM	Alue	X	Y	Z	Krs	Materiaali	Laji	Tarkennus	Osa	Koristelu	Kpl	Paino
4922	B		23345,5	51545,5	1	22 Lasi	Ikkunalasi		Reuna		1	2
4923	B		23345,5	51545,5	1	22 Lasi	Ikkunalasi				8	4
4924	B		23345,5	51545,5	1	33 Pii	Palanut pii				8	4
4925	B		23345,5	51545,5	1	33 Pii	Pii				3	34
4926	B		23345,5	51545,5	2	01 Punasavi	Esineen katkelma	Nauhmainen		Miehen pää leimakuviona, lasittamaton	1	3
4927	B		23345,5	51545,5	2	01 Punasavi	Astia				1	2
4928	B		23345,5	51545,5	2	01 Punasavi	Astia				1	0,5
4929	B		23345,5	51545,5	2	01 Punasavi	Astia				1	4
4930	B		23345,5	51545,5	2	22 Lasi	Ikkunalasi		Reuna		1	0,5
4931	B		23345,5	51545,5	2	22 Lasi	Ikkunalasi				2	1
4932	B		23345,5	51545,5	2	33 Pii	Palanut pii				1	2
4933	B		23345,5	51545,5	2	33 Pii	Pii				1	10
4934	B		23345,5	51546,5	1	01 Punasavi	Astia	Pata?			1	7
4935	B		23345,5	51546,5	1	02 Valkosavi	Astia				1	2
4936	B		23345,5	51546,5	1	22 Lasi	Ikkunalasi		Reuna		1	7
4937	B		23345,5	51546,5	1	22 Lasi	Ikkunalasi				1	0,5
4938	B		23345,5	51546,5	2	01 Punasavi	Astia				1	5
4939	B		23345,5	51546,5	2	22 Lasi	Ikkunalasi				3	2
4940	B		23345,5	51546,5	2	33 Pii	Palanut pii				1	1
4941	B		23345,5	51546,5	3	01 Punasavi	Astia	Pata			1	25
4942	B		23345,5	51547,5	1	04 Kivitavara	Astia				1	1

KM	Alue	X	Y	Z	Krs	Materiaali	Laji	Tarkennus	Osa	Koristelu	Kpl	Paino
4943	B	23345,5	51547,5		1	04 Kivitavara	Astia				1	0,5
4944	B	23345,5	51547,5		1	01 Punasavi	Astia	Vati	Pohjareuna	Bolus	1	18
4945	B	23345,5	51547,5		1	01 Punasavi	Astia	Pata	Jalka ja pohja		1	55
4946	B	23345,5	51547,5		1	01 Punasavi	Astia				1	5
4947	B	23345,5	51547,5		1	01 Punasavi	Astia				1	0,5
4948	B	23345,5	51547,5		1	01 Punasavi	Astia				1	0,5
4949	B	23345,5	51547,5		1	01 Punasavi	Astia				1	0,5
4950	B	23345,5	51547,5		1	22 Lasi	Pullo				1	4
4951	B	23345,5	51547,5		1	22 Lasi	Ikkunalasi		Reuna		1	0,5
4952	B	23345,5	51547,5		1	22 Lasi	Ikkunalasi				4	2
4953	B	23345,5	51547,5		1	33 Pii	Palanut pii				1	0,5
4954	B	23345,5	51547,5		1	33 Pii	Pii				1	0,5
4955	B	23345,5	51547,5		2	01 Punasavi	Astia				1	3
4956	B	23345,5	51547,5		2	01 Punasavi	Astia				1	5
4957	B	23345,5	51547,5		2	22 Lasi	Ikkunalasi				2	0,5
4958	B	23345,5	51547,5		2	33 Pii	Pii				1	0,5
4959	B	23345,5	51548,5		1	01 Punasavi	Astia			Bolus	1	0,5
4960	B	23345,5	51548,5		1	01 Punasavi	Astia				1	14
4961	B	23345,5	51548,5		1	01 Punasavi	Astia				1	1
4962	B	23345,5	51548,5		1	22 Lasi	Ikkunalasi			Retusoitu	2	2
4963	B	23345,5	51548,5		1	22 Lasi	Ikkunalasi				2	1
4964	B	23345,5	51548,5		1	33 Pii	Palanut pii				1	0,5

KM	Alue	X	Y	Z	Krs	Materiaali	Laji	Tarkennus	Osa	Koristelu	Kpl	Paino
4965	B	23345,5	51548,5		2	01 Punasavi	Astia				1	4
4966	B	23345,5	51549,5		1	01 Punasavi	Astia	Vati/kulho		Bolus	1	1
4967	B	23345,5	51549,5		1	01 Punasavi	Astia				1	1
4968	B	23345,5	51549,5		1	01 Punasavi	Astia				1	0,5
4969	B	23345,5	51549,5		1	01 Punasavi	Astia				1	2
4970	B	23345,5	51549,5		1	05 Majolika	Astia				1	4
4971	B	23345,5	51549,5		1	22 Lasi	Pullo				2	3
4972	B	23345,5	51549,5		1	22 Lasi	Pullo				1	21
4973	B	23345,5	51549,5		1	22 Lasi	Ikkunalasi			Retusoitu	1	0,5
4974	B	23345,5	51549,5		1	22 Lasi	Ikkunalasi				6	2
4975	B	23345,5	51549,5		1	33 Pii	Palamut pii				1	2
4976	B	23345,5	51549,5		2	01 Punasavi	Astia				1	13
4977	B	23345,5	51549,5		2	01 Punasavi	Astia	Pata?			1	13
4978	B	23345,5	51549,5		2	01 Punasavi	Astia				1	5
4979	B	23345,5	51549,5		2	01 Punasavi	Astia				1	0,5
4980	B	23345,5	51549,5		2	01 Punasavi	Astia				1	16
4981	B	23345,5	51549,5		2	01 Punasavi	Astia				1	6
4982	B	23345,5	51549,5		2	01 Punasavi	Astia				1	2
4983	B	23345,5	51549,5		2	01 Punasavi	Astia				1	3
4984	B	23345,5	51549,5		2	33 Pii	Pii				1	6
4985	B	23345,5	51549,5		2	24 Luu	Luu				3	9
4986	B	23345,5	51550,5		0	22 Lasi	Ikkunalasi				1	0,5

KM	Alue	X	Y	Z	Krs	Materiaali	Laji	Tarkennus	Osa	Koristelu	Kpl	Paino
4987	B	23345,5	51550,5		1	04 Kivitavara	Astia	Bartmann?			1	2
4988	B	23345,5	51550,5		1	01 Punasavi	Astia	Uusi?	Suureuna	Lasittamaton	1	3
4989	B	23345,5	51550,5		1	01 Punasavi	Astia				1	1
4990	B	23345,5	51550,5		1	01 Punasavi	Astia				1	1
4991	B	23345,5	51550,5		1	22 Lasi	Pullo				1	3
4992	B	23345,5	51550,5		1	22 Lasi	Ikkunalasi		Reuna	Retusoitu	1	4
4993	B	23345,5	51550,5		1	22 Lasi	Ikkunalasi			Retusoitu	1	0,5
4994	B	23345,5	51550,5		1	22 Lasi	Ikkunalasi				13	4
4995	B	23345,5	51550,5		1	33 Pii	Palanut pii				1	3
4996	B	23345,5	51550,5		2	08 Rauta	Naula				1	18
4997	B	23345,5	51550,5		2	04 Kivitavara	Astia				1	4
4998	B	23345,5	51550,5		2	01 Punasavi	Astia	Pata?	Kahva		1	62
4999	B	23345,5	51550,5		2	01 Punasavi	Astia				1	7
5000	B	23345,5	51550,5		2	22 Lasi	Ikkunalasi				1	0,5
5001	B	23345,5	51550,5		2	33 Pii	Pii				1	2
5002	B	23345,5	51550,5		2	24 Luu	Palanut luu				1	0,5
5003	B	23345,5	51550,5		2	24 Luu	Luu				10	31
5004	B	23345,5	51551,5		0	01 Punasavi	Astia	Vati	Suureuna		1	45
5005	B	23345,5	51551,5		0	01 Punasavi	Astia				1	2
5006	B	23345,5	51551,5		1	01 Punasavi	Astia				1	0,5
5007	B	23345,5	51551,5		1	01 Punasavi	Astia				1	0,5

KM	Alue	X	Y	Z	Krs	Materiaali	Laji	Tarkennus	Osa	Koristelu	Kpl	Paino
5008	B	23345,5	51551,5		1	23 Lasi ja metalli	Nappi			Päällä metallista tehty ristikuvio	1	1
5009	B	23345,5	51551,5		2	08 Rauta	Padanpidike	Hahlat			1	536
5010	B	23345,5	51551,5		2	08 Rauta	Esineen katkelma				1	11
5011	B	23345,5	51551,5		2	02 Valkosavi	Liitupiippu		Varsi		1	2
5012	B	23345,5	51551,5		2	04 Kivitavara	Astia	Bartmann		Osa kasvoista	1	5
5013	B	23345,5	51551,5		2	01 Punasavi	Astia				1	2
5014	B	23345,5	51551,5		2	01 Punasavi	Astia				1	7
5015	B	23345,5	51551,5		2	22 Lasi	Ikkunalasi			Retusoitu	1	2
5016	B	23345,5	51551,5		2	33 Pii	Palanut pii				1	0,5
5017	B	23345,5	51551,5		2	33 Pii	Pii				2	9
5018	B	23345,5	51551,5		2	24 Luu	Hammas				1	7
5019	B	23345,5	51551,5		2	24 Luu	Palanut luu				1	0,5
5020	B	23345,5	51551,5		2	24 Luu	Luu				37	145
5021	B	23345,5	51552,5		1	01 Punasavi	Astia				1	8
5022	B	23345,5	51552,5		1	05 Majolika	Astia				1	0,5
5023	B	23345,5	51552,5		1	22 Lasi	Astia	Passglas?	Jalka		1	0,5
5024	B	23345,5	51552,5		1	22 Lasi	Astia			Rihlaus	1	0,5
5025	B	23345,5	51552,5		1	22 Lasi	Astia				1	0,5
5026	B	23345,5	51552,5		1	22 Lasi	Astia				1	0,5
5027	B	23345,5	51552,5		1	22 Lasi	Ikkunalasi			Retusoitu	3	0,5

KM	Alue	X	Y	Z	Krs	Materiaali	Laji	Tarkennus	Osa	Koristelu	Kpl	Paino
5028	B	23345,5	51552,5		1	22 Lasi	Ikkunalasi				21	6
5029	B	23345,5	51552,5		1	33 Pii	Pii				1	13
5030	B	23345,5	51552,5		2	01 Punasavi	Astia		Suureuna		1	2
5031	B	23345,5	51552,5		2	01 Punasavi	Astia	Ruukku?	Pohjareuna		1	12
5032	B	23345,5	51552,5		2	01 Punasavi	Astia	Vati/kulho		Engobe	1	48
5033	B	23345,5	51552,5		2	01 Punasavi	Astia				1	22
5034	B	23345,5	51552,5		2	01 Punasavi	Astia				1	0,5
5035	B	23345,5	51552,5		2	22 Lasi	Astia			Rihlaus	1	0,5
5036	B	23345,5	51552,5		2	22 Lasi	Astia				2	0,5
5037	B	23345,5	51552,5		2	22 Lasi	Ikkunalasi		Reuna		1	2
5038	B	23345,5	51552,5		2	22 Lasi	Ikkunalasi				2	0,5
5039	B	23345,5	51552,5		2	33 Pii	Pii				2	0,5
5040	B	23345,5	51552,5		2	24 Luu	Hamma				8	11
5041	B	23345,5	51552,5		2	24 Luu	Palanut luu				1	0,5
5042	B	23345,5	51552,5		2	24 Luu	Luu				4	15
5043	B	23345,25	51552,9	7,4	2	21 Pronssi ja nahka	Hihna			Pronssiniittiko ristelu	2	7
5044	B	23345,4	51553,5	7,5	1	13 Rauta ja pronssi	Avain				1	43
5045	B	23345,5	51553,5		1	22 Lasi	Ikkunalasi			Retusoitu	2	3
5046	B	23345,5	51553,5		1	22 Lasi	Ikkunalasi				3	2
5047	B	23345,5	51553,5		2	24 Luu	Luu				1	0,5
5048	B	23345,5	51554,5		1	08 Rauta	Esineen katkelma				1	33

KM	Alue	X	Y	Z	Krs	Materiaali	Laji	Tarkennus	Osa	Koristelu	Kpl	Paino
5049	B	23345,5	51554,5		1	22 Lasi	Ikkunalasi				1	0,5
5050	B	23345,5	51554,5		1	33 Pii	Pii				3	19
5051	B	23345,5	51555,5		0	33 Pii	Pii				1	122
5052	B	23345,5	51555,5		1	09 Pronssi	Spiraali				1	0,5
5053	B	23345,5	51555,5		1	01 Punasavi	Astia		Suureuna		1	14
5054	B	23345,5	51555,5		1	01 Punasavi	Astia		Suureuna		1	5
5055	B	23345,5	51555,5		1	01 Punasavi	Astia			Bolus	1	0,5
5056	B	23345,5	51555,5		1	01 Punasavi	Astia			Engobe	1	4
5057	B	23345,5	51555,5		1	01 Punasavi	Astia	Pata?			1	6
5058	B	23345,5	51555,5		1	01 Punasavi	Astia				1	2
5059	B	23345,5	51555,5		1	22 Lasi	Ikkunalasi			Retusoitu	1	0,5
5060	B	23345,5	51555,5		1	22 Lasi	Ikkunalasi				9	5
5061	B	23345,5	51555,5		1	33 Pii	Pii				5	5
5062	B	23345,5	51555,5		1	24 Luu	Hammas				2	14
5063	B	23345,5	51555,5		1	24 Luu	Kalan nikama				2	0,5
5064	B	23345,5	51555,5		1	24 Luu	Luu				42	170
5065	B	23345,5	51556,5		1	01 Punasavi	Astia	Vati/kulho	Suureuna		1	10
5066	B	23345,5	51556,5		1	01 Punasavi	Astia	Pata?	Jalka		1	5
5067	B	23345,5	51556,5		1	01 Punasavi	Astia				1	1
5068	B	23345,5	51556,5		1	22 Lasi	Ikkunalasi			Retusoitu	2	0,5
5069	B	23345,5	51556,5		1	33 Pii	Pii				2	5
5070	B	23345,5	51556,5		1	24 Luu	Luu				51	149

KM	Alue	X	Y	Z	Krs	Materiaali	Laji	Tarkennus	Osa	Koristelu	Kpl	Paino
5071	B	23345,5	51557,5		1	08 Rauta	Esineen katkelma				1	17
5072	B	23345,5	51557,5		1	01 Punasavi	Astia		Suureuna		1	1
5073	B	23345,5	51557,5		1	01 Punasavi	Astia		Suureuna		1	6
5074	B	23345,5	51557,5		1	01 Punasavi	Astia	Vati		Bolus	1	10
5075	B	23345,5	51557,5		1	01 Punasavi	Astia				1	0,5
5076	B	23345,5	51557,5		1	01 Punasavi	Astia				1	8
5077	B	23345,5	51557,5		1	01 Punasavi	Astia				1	0,5
5078	B	23345,5	51557,5		1	01 Punasavi	Astia				1	1
5079	B	23345,5	51557,5		1	02 Valkosavi	Astia				1	2
5080	B	23345,5	51557,5		1	22 Lasi	Helmi			Fasetoitu	1	0,5
5081	B	23345,5	51557,5		1	22 Lasi	Astia				1	0,5
5082	B	23345,5	51557,5		1	22 Lasi	Pullo				1	0,5
5083	B	23345,5	51557,5		1	22 Lasi	Pullo				1	0,5
5084	B	23345,5	51557,5		1	22 Lasi	Ikkunalasi			Retusoitu	2	2
5085	B	23345,5	51557,5		1	22 Lasi	Ikkunalasi			Sininen	1	0,5
5086	B	23345,5	51557,5		1	22 Lasi	Ikkunalasi				4	2
5087	B	23345,5	51557,5		1	33 Pii	Pii				3	10
5088	B	23345,5	51557,5		1	24 Luu	Luu				72	292
5089	B	23345,5	51558,5		1	09 Pronssi	Avaimenreiän koristehela				1	9
5090	B	23345,5	51558,5		1	01 Punasavi	Astia				1	2
5091	B	23345,5	51558,5		1	01 Punasavi	Astia				1	28

KM	Alue	X	Y	Z	Krs	Materiaali	Laji	Tarkennus	Osa	Koristelu	Kpl	Paino
5092	B	23345,5	51558,5		1	22 Lasi	Astia			Aaltoileva ja sininen	1	0,5
5093	B	23345,5	51558,5		1	22 Lasi	Ikkunalasi				5	4
5094	B	23345,5	51558,5		1	33 Pii	Pii				3	33
5095	B	23345,5	51558,5		1	24 Luu	Hammas				1	0,5
5096	B	23345,5	51559,5		1	04 Kivitavara	Astia	Westerwald			1	0,5
5097	B	23345,5	51559,5		1	01 Punasavi	Astia	Uusi?	Suureuna	Lasittamaton	1	16
5098	B	23345,5	51559,5		1	05 Majolika	Astia				1	2
5099	B	23345,5	51559,5		1	22 Lasi	Ikkunalasi			Retusoitu	2	1
5100	B	23345,5	51559,5		1	22 Lasi	Ikkunalasi				10	10
5101	B	23345,5	51559,5		1	33 Pii	Palanut pii				2	7
5102	B	23345,5	51559,5		1	33 Pii	Pii				1	2
5103	B	23345,5	51559,5		2	01 Punasavi	Kattotiili				1	20
5104	B	23345,5	51559,5		2	05 Majolika	Astia				1	2
5105	B	23345,5	51559,5		2	22 Lasi	Astia			Aaltoileva ja sininen	2	0,5
5106	B	23345,5	51559,5		2	22 Lasi	Ikkunalasi			Retusoitu	1	0,5
5107	B	23345,5	51559,5		2	22 Lasi	Ikkunalasi				1	0,5
5108	B	23345,5	51559,5		2	33 Pii	Pii				1	13
5109	B	23345,5	51560,5		1	08 Rauta	Veitsi	Pöytäveitsi?			1	10
5110	B	23346,5	51545,5		1	01 Punasavi	Astia		Suureuna		1	4
5111	B	23346,5	51545,5		1	01 Punasavi	Astia				1	2
5112	B	23346,5	51545,5		1	01 Punasavi	Astia				1	13

KM	Alue	X	Y	Z	Krs	Materiaali	Laji	Tarkennus	Osa	Koristelu	Kpl	Paino
5113	B	23346,5	51545,5		1	01 Punasavi	Astia				1	2
5114	B	23346,5	51545,5		1	01 Punasavi	Astia				1	6
5115	B	23346,5	51545,5		1	01 Punasavi	Astia				1	0,5
5116	B	23346,5	51545,5		1	22 Lasi	Astia	Passglas	Jalka		1	0,5
5117	B	23346,5	51545,5		1	22 Lasi	Ikkunalasi			Retusoitu	1	0,5
5118	B	23346,5	51545,5		1	22 Lasi	Ikkunalasi				8	5
5119	B	23346,5	51545,5		1	33 Pii	Pii				1	0,5
5120	B	23346,5	51545,5		2	01 Punasavi	Astia	Vati/kulho?	Pohja		1	4
5121	B	23346,5	51545,5		2	01 Punasavi	Astia				1	5
5122	B	23346,5	51545,5		2	22 Lasi	Pullo		Pohja		1	0,5
5123	B	23346,5	51545,5		2	33 Pii	Pii				1	2
5124	B	23346,5	51546,5		1	01 Punasavi	Astia		Suureuna		1	6
5125	B	23346,5	51546,5		1	01 Punasavi	Astia				1	7
5126	B	23346,5	51546,5		1	22 Lasi	Ikkunalasi			Retusoitu	1	0,5
5127	B	23346,5	51546,5		1	22 Lasi	Ikkunalasi				2	0,5
5128	B	23346,5	51546,5		1	33 Pii	Pii				3	33
5129	B	23346,5	51546,5		1	24 Luu	Palamut luu				1	0,5
5130	B	23346,5	51546,5		2	04 Kivitavara	Astia	Bartmann		Osa kasvoista	1	4
5131	B	23346,5	51546,5		2	01 Punasavi	Astia				1	0,5
5132	B	23346,5	51546,5		2	01 Punasavi	Astia				1	1
5133	B	23346,5	51546,5		2	02 Valkosavi	Astia				1	0,5
5134	B	23346,5	51546,5		2	22 Lasi	Ikkunalasi				2	0,5

KM	Alue	X	Y	Z	Krs	Materiaali	Laji	Tarkennus	Osa	Koristelu	Kpl	Paino
5135	B	23346,5	51546,5		2	24 Luu	Hammas				2	0,5
5136	B	23346,59	51547,77	7,47	1	08 Rauta	Sarana				1	103
5137	B	23346,5	51547,5		1	01 Punasavi	Astia		Suureuna		1	9
5138	B	23346,5	51547,5		1	01 Punasavi	Astia	Kukkaruukku?	Suureuna		1	34
5139	B	23346,5	51547,5		1	01 Punasavi	Astia		Suureuna/kah va?		1	29
5140	B	23346,5	51547,5		1	01 Punasavi	Astia				1	4
5141	B	23346,5	51547,5		1	01 Punasavi	Astia				1	3
5142	B	23346,5	51547,5		1	22 Lasi	Ikkunalasi			Retusoitu	1	0,5
5143	B	23346,5	51547,5		1	22 Lasi	Ikkunalasi				1	0,5
5144	B	23346,5	51547,5		2	01 Punasavi	Astia		Suureuna/kah va?		1	46
5145	B	23346,5	51547,5		2	01 Punasavi	Astia	Vati/kulho?		Bolus	1	3
5146	B	23346,5	51547,5		2	01 Punasavi	Astia				1	0,5
5147	B	23346,68	51548,95	7,56	1	08 Rauta	Tykinkuula				1	750
5148	B	23346,5	51548,5		1	01 Punasavi	Astia				1	13
5149	B	23346,5	51548,5		1	01 Punasavi	Astia			Lasittamaton	1	2
5150	B	23346,5	51548,5		1	22 Lasi	Ikkunalasi			Retusoitu	2	2
5151	B	23346,5	51548,5		1	22 Lasi	Ikkunalasi				2	2
5152	B	23346,5	51548,5		1	33 Pii	Pii				2	85
5153	B	23346,5	51548,5		2	04 Kivitavara	Astia	Bartmann			1	2
5154	B	23346,5	51548,5		2	22 Lasi	Ikkunalasi				1	0,5
5155	B	23346,5	51548,5		2	33 Pii	Palanut pii				3	0,5

KM	Alue	X	Y	Z	Krs	Materiaali	Laji	Tarkennus	Osa	Koristelu	Kpl	Paino
5156	B	23346,5	51548,5		2	24 Luu	Hammas				3	28
5157	B	23346,5	51548,5		2	24 Luu	Palanut luu				4	2
5158	B	23346,5	51548,5		2	24 Luu	Luu				5	7
5159	B	23346,9	51549,5		0	07 Hopea	Raha	Sigismund, fyrk			1	0,5
5160	B	23346,5	51549,5		1	01 Punasavi	Astia	Kulho	Suureuna		1	15
5161	B	23346,5	51549,5		1	01 Punasavi	Astia		Suureuna		1	4
5162	B	23346,5	51549,5		1	01 Punasavi	Astia				1	3
5163	B	23346,5	51549,5		1	01 Punasavi	Astia				1	2
5164	B	23346,5	51549,5		1	01 Punasavi	Astia	Pata?	Pohja?		1	6
5165	B	23346,5	51549,5		1	01 Punasavi	Astia				1	1
5166	B	23346,5	51549,5		1	05 Majolika	Astia		Suureuna		1	0,5
5167	B	23346,5	51549,5		1	22 Lasi	Ikkunalasi				2	0,5
5168	B	23346,5	51549,5		1	33 Pii	Pii				1	43
5169	B	23346,5	51550,5		0	01 Punasavi	Astia	Vati		Bolus	1	4
5170	B	23346,5	51550,5		0	22 Lasi	Ikkunalasi				1	0,5
5171	B	23346,5	51550,5		1	01 Punasavi	Astia	Vati	Suureuna	Bolus	1	38
5172	B	23346,5	51550,5		1	01 Punasavi	Astia	Vati	Suureuna	Bolus	1	21
5173	B	23346,5	51550,5		1	01 Punasavi	Astia	Kulho	Suureuna		1	15
5174	B	23346,5	51550,5		1	01 Punasavi	Astia	Vati		Bolus	1	4
5175	B	23346,5	51550,5		1	01 Punasavi	Astia				1	5
5176	B	23346,5	51550,5		1	01 Punasavi	Astia				1	7
5177	B	23346,5	51550,5		1	01 Punasavi	Astia				1	6

KM	Alue	X	Y	Z	Krs	Materiaali	Laji	Tarkennus	Osa	Koristelu	Kpl	Paino
5178	B	23346,5	51550,5		1	02 Valkosavi	Astia				1	6
5179	B	23346,5	51550,5		1	22 Lasi	Ikkunalasi			Retusoitu	1	0,5
5180	B	23346,5	51550,5		1	22 Lasi	Ikkunalasi				3	1
5181	B	23346,5	51550,5		1	24 Luu	Hammas				1	0,5
5182	B	23346,5	51550,5		1	24 Luu	Palanut luu				1	4
5183	B	23346,5	51550,5		1	24 Luu	Luu				9	38
5184	B	23346,5	51550,5		2	01 Punasavi	Astia	Vati/kulho		Bolus	1	6
5185	B	23346,5	51550,5		2	22 Lasi	Pullo				1	7
5186	B	23346,5	51550,5		2	22 Lasi	Ikkunalasi				1	0,5
5187	B	23346,5	51550,5		2	33 Pii	Pii				1	5
5188	B	23346,5	51550,5		2	24 Luu	Palanut luu				1	0,5
5189	B	23346,5	51550,5		2	24 Luu	Luu				1	2
5190	B	23346,5	51551,5		0	08 Rauta	Avain				1	8
5191	B	23346,5	51551,5		1	01 Punasavi	Astia				1	2
5192	B	23346,5	51551,5		1	01 Punasavi	Astia				1	1
5193	B	23346,5	51551,5		1	01 Punasavi	Astia				1	0,5
5194	B	23346,5	51551,5		1	01 Punasavi	Astia				1	0,5
5195	B	23346,5	51551,5		1	22 Lasi	Ikkunalasi		Reuna		1	0,5
5196	B	23346,5	51551,5		1	22 Lasi	Ikkunalasi				9	2
5197	B	23346,5	51551,5		1	33 Pii	Pii				3	0,5
5198	B	23346,5	51551,5		1	24 Luu	Hammas				1	0,5
5199	B	23346,5	51551,5		1	24 Luu	Kalan nikama				10	0,5

KM	Alue	X	Y	Z	Krs	Materiaali	Laji	Tarkennus	Osa	Koristelu	Kpl	Paino
5200	B		23346,5	51551,5	1	24 Luu	Luu				10	34
5201	B		23346,5	51551,5	11	22 Lasi	Ikkunalasi				1	1
5202	B		23346,5	51551,5	11	33 Pii	Pii				1	9
5203	B		23346,5	51551,5	11	24 Luu	Luu				17	58
5204	B		23346,5	51551,5	2	12 Lyijy	Levy				1	3
5205	B		23346,5	51551,5	2	01 Punasavi	Astia				2	13
5206	B		23346,5	51551,5	2	33 Pii	Pii				1	0,5
5207	B		23346,5	51551,5	2	24 Luu	Palanut huu				3	6
5208	B		23346,5	51551,5	2	24 Luu	Luu				29	36
5209	B		23346,5	51552,5	1	14 Rauta ja puu	Veitsi	Pöytäveitsi	Terä, ruoto ja kahva	Kolme rautaniittä	1	26
5210	B		23346,5	51552,5	1	22 Lasi	Pullo				1	0,5
5211	B		23346,5	51552,5	1	22 Lasi	Ikkunalasi		Reuna		1	0,5
5212	B		23346,5	51552,5	1	22 Lasi	Ikkunalasi			Retusoitu	1	0,5
5213	B		23346,5	51552,5	1	22 Lasi	Ikkunalasi				5	1
5214	B		23346,5	51552,5	1	33 Pii	Pii				1	0,5
5215	B		23346,5	51552,5	1	24 Luu	Palanut huu				3	19
5216	B		23346,5	51552,5	1	24 Luu	Kalan nikama				1	0,5
5217	B		23346,5	51552,5	1	24 Luu	Luu				3	24
5218	B		23346,5	51552,5	11	24 Luu	Luu				2	33
5219	B		23346,5	51552,5	2	01 Punasavi	Astia			Bolus	1	0,5
5220	B		23346,5	51552,5	2	22 Lasi	Pullo			Retusoitu	1	3
5221	B		23346,5	51552,5	2	22 Lasi	Ikkunalasi		Reuna		1	0,5

KM	Alue	X	Y	Z	Krs	Materiaali	Laji	Tarkennus	Osa	Koristelu	Kpl	Paino
5222	B	23346,5	51552,5		2	22 Lasi	Ikkunalasi				2	0,5
5223	B	23346,5	51552,5		2	24 Luu	Luu				2	41
5224	B	23346,5	51553,5		1	22 Lasi	Ikkunalasi				3	0,5
5225	B	23346,5	51553,5		1	33 Pii	Pii				2	29
5226	B	23346,5	51553,5		1	24 Luu	Hammas				1	4
5227	B	23346,5	51553,5		1	24 Luu	Luu				2	2
5228	B	23346,5	51553,5		2	22 Lasi	Ikkunalasi				1	0,5
5229	B	23346,5	51554,5		1	22 Lasi	Ikkunalasi				3	1
5230	B	23346,5	51554,5		1	33 Pii	Pii				1	0,5
5231	B	23346,5	51554,5		1	24 Luu	Palamut luu				2	0,5
5232	B	23346,5	51554,5		1	24 Luu	Luu				10	16
5233	B	23346,5	51555,5		1	01 Punasavi	Astia				1	6
5234	B	23346,5	51555,5		1	01 Punasavi	Astia				1	3
5235	B	23346,5	51555,5		1	01 Punasavi	Astia				2	0,5
5236	B	23346,5	51555,5		1	01 Punasavi	Astia				2	0,5
5237	B	23346,5	51555,5		1	22 Lasi	Ikkunalasi			Sininen	2	0,5
5238	B	23346,5	51555,5		1	22 Lasi	Ikkunalasi				2	2
5239	B	23346,5	51555,5		1	33 Pii	Pii				1	12
5240	B	23346,5	51555,5		1	24 Luu	Palamut luu				2	0,5
5241	B	23346,5	51555,5		1	31 Suomu	Kalan suomu				1	0,5
5242	B	23346,5	51555,5		1	24 Luu	Luu				12	21
5243	B	23346,5	51555,5		2	24 Luu	Luu				1	11

KM	Alue	X	Y	Z	Krs	Materiaali	Laji	Tarkennus	Osa	Koristelu	Kpl	Paino
5244	B	23346,5	51556,5		1	08 Rauta	Lenkki				1	0,5
5245	B	23346,5	51556,5		1	01 Punasavi	Astia		Suureuna		1	2
5246	B	23346,5	51556,5		1	01 Punasavi	Astia		Korva		1	6
5247	B	23346,5	51556,5		1	01 Punasavi	Astia				1	7
5248	B	23346,5	51556,5		1	01 Punasavi	Astia	Vati			1	0,5
5249	B	23346,5	51556,5		1	01 Punasavi	Astia				1	0,5
5250	B	23346,5	51556,5		1	01 Punasavi	Astia				1	0,5
5251	B	23346,5	51556,5		1	01 Punasavi	Astia				1	0,5
5252	B	23346,5	51556,5		1	22 Lasi	Ikkunalasi				3	1
5253	B	23346,5	51556,5		1	33 Pii	Pii				7	31
5254	B	23346,5	51556,5		1	24 Luu	Hammas				3	5
5255	B	23346,5	51556,5		1	24 Luu	Palanut luu				1	0,5
5256	B	23346,5	51556,5		1	24 Luu	Kalan nikama				1	0,5
5257	B	23346,5	51556,5		1	24 Luu	Luu				10	22
5258	B	23346,5	51556,5		2	01 Punasavi	Astia				1	0,5
5259	B	23346,5	51556,5		2	22 Lasi	Ikkunalasi			Retusoitu	1	0,5
5260	B	23346,5	51556,5		2	33 Pii	Pii				7	19
5261	B	23346,5	51556,5		2	24 Luu	Palanut luu				1	0,5
5262	B	23346,5	51556,5		2	24 Luu	Kalan suomu				1	0,5
5263	B	23346,5	51556,5		2	24 Luu	Luu				3	4
5264	B	23346,5	51557,5		0	01 Punasavi	Astia				1	2
5265	B	23346,5	51557,5		1	01 Punasavi	Astia	Vati	Suureuna	Bolus	1	31

KM	Alue	X	Y	Z	Krs	Materiaali	Laji	Tarkennus	Osa	Koristelu	Kpl	Paino
5266	B	23346,5	51557,5		1	01 Punasavi	Astia		Suureuna		1	4
5267	B	23346,5	51557,5		1	01 Punasavi	Astia		Suureuna		1	3
5268	B	23346,5	51557,5		1	01 Punasavi	Astia	Vati/kulho	Pohjareuna		1	28
5269	B	23346,5	51557,5		1	01 Punasavi	Astia				1	0,5
5270	B	23346,5	51557,5		1	01 Punasavi	Astia				1	6
5271	B	23346,5	51557,5		1	01 Punasavi	Astia				1	2
5272	B	23346,5	51557,5		1	22 Lasi	Helmi			Väritön	1	0,5
5273	B	23346,5	51557,5		1	22 Lasi	Astia			Aaltoileva ja sininen	1	0,5
5274	B	23346,5	51557,5		1	22 Lasi	Ikkunalasi		Reuna	Punaiseksi maalattu	1	0,5
5275	B	23346,5	51557,5		1	22 Lasi	Ikkunalasi		Reuna		1	0,5
5276	B	23346,5	51557,5		1	22 Lasi	Ikkunalasi			Retusoitu	1	0,5
5277	B	23346,5	51557,5		1	22 Lasi	Ikkunalasi				4	1
5278	B	23346,5	51557,5		1	33 Pii	Palanut pii				5	2
5279	B	23346,5	51557,5		1	33 Pii	Pii				6	39
5280	B	23346,5	51557,5		2	01 Punasavi	Astia				1	0,5
5281	B	23346,5	51557,5		2	22 Lasi	Ikkunalasi				2	0,5
5282	B	23346,5	51557,5		2	33 Pii	Palanut pii				1	0,5
5283	B	23346,5	51557,5		2	33 Pii	Pii				4	4
5284	B	23346,5	51557,5		2	24 Luu	Luu				2	3
5285	B	23346,5	51557,5		23	08 Rauta	Naula				1	6
5286	B	23346,5	51557,5		23	01 Punasavi	Astia				1	5

KM	Alue	X	Y	Z	Krs	Materiaali	Laji	Tarkennus	Osa	Koristelu	Kpl	Paino
5287	B	23346,5	51557,5		23	01 Punasavi	Astia				1	6
5288	B	23346,5	51557,5		23	33 Pii	Palanut pii				7	5
5289	B	23346,5	51557,5		23	33 Pii	Pii				3	7
5290	B	23346,5	51558,5		1	09 Pronssi	Niitti	Uusi?			1	3
5291	B	23346,5	51558,5		1	01 Punasavi	Astia		Suureuna		1	6
5292	B	23346,5	51558,5		1	01 Punasavi	Astia		Suureuna		1	2
5293	B	23346,5	51558,5		1	01 Punasavi	Astia		Korva		1	3
5294	B	23346,5	51558,5		1	01 Punasavi	Astia			Engobe	1	5
5295	B	23346,5	51558,5		1	01 Punasavi	Astia				1	2
5296	B	23346,5	51558,5		1	01 Punasavi	Astia				1	0,5
5297	B	23346,5	51558,5		1	05 Majolika	Astia				2	0,5
5298	B	23346,5	51558,5		1	22 Lasi	Pullo		Suureuna		1	0,5
5299	B	23346,5	51558,5		1	22 Lasi	Ikkunalasi		Reuna		1	2
5300	B	23346,5	51558,5		1	22 Lasi	Ikkunalasi			Retusoitu	1	0,5
5301	B	23346,5	51558,5		1	22 Lasi	Ikkunalasi				5	2
5302	B	23346,5	51558,5		1	33 Pii	Palanut pii				3	2
5303	B	23346,5	51558,5		1	33 Pii	Pii				1	6
5304	B	23346,5	51558,5		2	22 Lasi	Astia	Passglas		Lasinauha	1	0,5
5305	B	23346,5	51558,5		2	22 Lasi	Ikkunalasi			Retusoitu	1	0,5
5306	B	23346,5	51558,5		2	22 Lasi	Ikkunalasi				1	0,5
5307	B	23346,5	51558,5		23	01 Punasavi	Astia				1	9
5308	B	23346,5	51558,5		23	02 Valkosavi	Astia				1	0,5

KM	Alue	X	Y	Z	Krs	Materiaali	Laji	Tarkennus	Osa	Koristelu	Kpl	Paino
5309	B	23346,5	51558,5		23	33 Pii	Pii				2	2
5310	B	23346,5	51559,5		1	01 Punasavi	Astia	Vati/kulho	Suureuna	Bolus	1	10
5311	B	23346,5	51559,5		1	01 Punasavi	Astia	Vati?		Sgraffito	1	1
5312	B	23346,5	51559,5		1	01 Punasavi	Astia				1	4
5313	B	23346,5	51559,5		1	01 Punasavi	Astia				1	0,5
5314	B	23346,5	51559,5		1	01 Punasavi	Astia			Lasittamaton	1	1
5315	B	23346,5	51559,5		1	06 Fajanssi	Astia		Pohjareuna		1	4
5316	B	23346,5	51559,5		1	05 Majolika	Astia				1	1
5317	B	23346,5	51559,5		1	22 Lasi	Pullo				1	0,5
5318	B	23346,5	51559,5		1	22 Lasi	Ikkunalasi			Retusoitu	1	0,5
5319	B	23346,5	51559,5		1	22 Lasi	Ikkunalasi				10	5
5320	B	23346,5	51559,5		1	33 Pii	Palanut pii				2	14
5321	B	23346,5	51559,5		1	33 Pii	Pii				3	5
5322	B	23346,5	51559,5		1	24 Luu	Palanut luu				1	1
5323	B	23346,5	51559,5		1	24 Luu	Luu				1	0,5
5324	B	23346,5	51559,5		2	22 Lasi	Ikkunalasi			Retusoitu	1	3
5325	B	23346,5	51559,5		2	22 Lasi	Ikkunalasi				1	0,5
5326	B	23346,5	51559,5		2	33 Pii	Pii				1	5
5327	B	23346,5	51560,5		1	01 Punasavi	Astia		Pohja		1	6
5328	B	23346,5	51560,5		1	22 Lasi	Ikkunalasi				4	5
5329	B	23347,5	51545,5		1	08 Rauta	Solki				1	0,5
5330	B	23347,5	51545,5		1	08 Rauta	Esineen katkelma				1	29

KM	Alue	X	Y	Z	Krs	Materiaali	Laji	Tarkennus	Osa	Koristelu	Kpl	Paino
5331	B	23347,5	51545,5		1	04 Kivitavara	Astia				1	1
5332	B	23347,5	51545,5		1	01 Punasavi	Astia		Suureuna		1	2
5333	B	23347,5	51545,5		1	01 Punasavi	Astia		Suureuna		1	3
5334	B	23347,5	51545,5		1	01 Punasavi	Astia			Bolus	1	0,5
5335	B	23347,5	51545,5		1	01 Punasavi	Astia			Bolus	1	3
5336	B	23347,5	51545,5		1	01 Punasavi	Astia			Engobe	1	0,5
5337	B	23347,5	51545,5		1	01 Punasavi	Astia			Kampaleima ulkop., sisäpinta lasittamaton	1	8
5338	B	23347,5	51545,5		1	01 Punasavi	Astia				1	1
5339	B	23347,5	51545,5		1	01 Punasavi	Astia			Lasittamaton	1	0,5
5340	B	23347,5	51545,5		1	22 Lasi	Astia		Jalka?		1	0,5
5341	B	23347,5	51545,5		1	22 Lasi	Astia			Filigraani	1	2
5342	B	23347,5	51545,5		1	22 Lasi	Astia			Väritön	1	0,5
5343	B	23347,5	51545,5		1	22 Lasi	Pullo				2	6
5344	B	23347,5	51545,5		1	22 Lasi	Ikkunalasi		Reuna		1	1
5345	B	23347,5	51545,5		1	22 Lasi	Ikkunalasi			Retusoitu	2	1
5346	B	23347,5	51545,5		1	22 Lasi	Ikkunalasi				47	17
5347	B	23347,5	51545,5		1	33 Pii	Pii				4	16
5348	B	23347,5	51545,5		1	24 Luu	Hammas				3	3
5349	B	23347,5	51545,5		1	24 Luu	Palanut luu				5	2
5350	B	23347,5	51545,5		1	24 Luu	Kalan nikama ja kidus				2	0,5

KM	Alue	X	Y	Z	Krs	Materiaali	Laji	Tarkennus	Osa	Koristelu	Kpl	Paino
5351	B	23347,5	51545,5		2	01 Punasavi	Astia				1	4
5352	B	23347,5	51545,5		2	22 Lasi	Astia				1	0,5
5353	B	23347,5	51545,5		2	22 Lasi	Ikkunalasi				3	2
5354	B	23347,5	51545,5		2	33 Pii	Palanut pii				1	1
5355	B	23347,5	51545,5		2	24 Luu	Hammas				2	8
5356	B	23347,5	51545,5		2	24 Luu	Palanut luu				4	2
5357	B	23347,5	51546,5		1	01 Punasavi	Astia		Suureuna		1	8
5358	B	23347,5	51546,5		1	01 Punasavi	Astia		Suureuna		1	5
5359	B	23347,5	51546,5		1	01 Punasavi	Astia	Pata?	Kahva		1	4
5360	B	23347,5	51546,5		1	01 Punasavi	Astia				1	2
5361	B	23347,5	51546,5		1	22 Lasi	Ikkunalasi			Retusoitu	5	4
5362	B	23347,5	51546,5		1	22 Lasi	Ikkunalasi				14	5
5363	B	23347,5	51546,5		1	33 Pii	Pii				5	18
5364	B	23347,5	51546,5		1	24 Luu	Hammas				1	0,5
5365	B	23347,5	51546,5		1	24 Luu	Palanut luu				2	0,5
5366	B	23347,5	51546,5		2	01 Punasavi	Astia	Ruukku?	Pohjareuna	Kyljen sisäpinta lasittamaton	1	5
5367	B	23347,5	51546,5		2	01 Punasavi	Astia				1	0,5
5368	B	23347,5	51546,5		2	01 Punasavi	Astia				1	4
5369	B	23347,5	51546,5		2	06 Fajanssi	Astia				1	1
5370	B	23347,5	51546,5		2	22 Lasi	Ikkunalasi			Retusoitu	1	0,5
5371	B	23347,5	51546,5		2	22 Lasi	Ikkunalasi				30	8

KM	Alue	X	Y	Z	Krs	Materiaali	Laji	Tarkennus	Osa	Koristelu	Kpl	Paino
5372	B		23347,5	51546,5	2	33 Pii	Pii				2	0,5
5373	B		23347,5	51547,5	1	09 Pronssi	Sormustin				1	2
5374	B		23347,5	51547,5	1	08 Rauta	Naula				1	51
5375	B		23347,5	51547,5	1	01 Punasavi	Astia	Uusi?		Engobe ulkopinnalla	1	16
5376	B		23347,5	51547,5	1	01 Punasavi	Astia			Bolus	1	2
5377	B		23347,5	51547,5	1	01 Punasavi	Astia				1	1
5378	B		23347,5	51547,5	1	22 Lasi	Ikkunalasi			Retusoitu	1	0,5
5379	B		23347,5	51547,5	1	22 Lasi	Ikkunalasi				19	5
5380	B		23347,5	51547,5	1	33 Pii	Hioinkivi				1	36
5381	B		23347,5	51547,5	1	33 Pii	Pii				1	0,5
5382	B		23347,5	51547,5	1	24 Luu	Hammas leukaluussa				1	10
5383	B		23347,5	51547,5	1	24 Luu	Hammas				1	2
5384	B		23347,5	51547,5	1	24 Luu	Palanut luu				1	0,5
5385	B		23347,5	51547,5	1	24 Luu	Luu				3	7
5386	B		23347,5	51547,5	2	22 Lasi	Ikkunalasi				7	3
5387	B		23347,5	51547,5	2	24 Luu	Palanut luu				1	0,5
5388	B		23347,5	51547,5	2	24 Luu	Luu				2	2
5389	B		23347,5	51548,5	1	01 Punasavi	Astia	Vati/kulho	Pohjareuna	Bolus	1	74
5390	B		23347,5	51548,5	1	01 Punasavi	Astia				1	2
5391	B		23347,5	51548,5	1	01 Punasavi	Astia				1	0,5
5392	B		23347,5	51548,5	1	01 Punasavi	Astia				1	10

KM	Alue	X	Y	Z	Krs	Materiaali	Laji	Tarkennus	Osa	Koristelu	Kpl	Paino
5393	B	23347,5	51548,5		1	01 Punasavi	Astia				1	4
5394	B	23347,5	51548,5		1	22 Lasi	Ikkunalasi				5	2
5395	B	23347,5	51548,5		1	24 Luu	Kalan nikama				2	0,5
5396	B	23347,5	51548,5		1	24 Luu	Luu				1	0,5
5397	B	23347,5	51548,5		2	24 Luu	Palanut luu				1	0,5
5398	B	23347,5	51549,5		1	22 Lasi	Ikkunalasi				2	0,5
5399	B	23347,5	51549,5		3	03 Harmaasavi	Astia			Lasittamaton, ulkopinnalla ruskea raita	1	5
5400	B	23347,5	51549,5		3	22 Lasi	Ikkunalasi				1	0,5
5401	B	23347,5	51550,5		0	08 Rauta	Avain	Uusi?			1	13
5402	B	23347,5	51550,5		0	08 Rauta	Hevosen jääkengän naula				1	10
5403	B	23347,5	51550,5		1	01 Punasavi	Astia				1	8
5404	B	23347,5	51550,5		1	33 Pii	Pii				3	19
5405	B	23347,5	51550,5		1	24 Luu	Hammas				1	2
5406	B	23347,5	51550,5		1	24 Luu	Luu				3	11
5407	B	23347,5	51551,5		1	08 Rauta	Veitsi	Puukko			1	19
5408	B	23347,5	51551,5		1	01 Punasavi	Astia				1	13
5409	B	23347,5	51551,5		1	33 Pii	Pii				1	2
5410	B	23347,5	51551,5		1	24 Luu	Palanut luu				1	0,5
5411	B	23347,5	51552,5		0	01 Punasavi	Astia	Vati?	Pohjareuna	Bolus	1	22
5412	B	23347,5	51552,5		1	08 Rauta	Tulusrauta				1	13
5413	B	23347,5	51552,5		1	01 Punasavi	Astia	Vati?	Suureuna	Bolus	1	4

KM	Alue	X	Y	Z	Krs	Materiaali	Laji	Tarkennus	Osa	Koristelu	Kpl	Paino
5414	B	23347,5	51552,5		1	01 Punasavi	Astia			Engobe	1	1
5415	B	23347,5	51552,5		1	01 Punasavi	Astia				1	5
5416	B	23347,5	51552,5		1	01 Punasavi	Astia				1	5
5417	B	23347,5	51552,5		1	01 Punasavi	Astia				1	1
5418	B	23347,5	51552,5		1	01 Punasavi	Astia				1	1
5419	B	23347,5	51552,5		1	01 Punasavi	Astia				1	0,5
5420	B	23347,5	51552,5		1	22 Lasi	Ikkunalasi			Retusoitu	2	2
5421	B	23347,5	51552,5		1	22 Lasi	Ikkunalasi				2	2
5422	B	23347,5	51552,5		1	33 Pii	Pii				1	2
5423	B	23347,5	51552,5		1	24 Luu	Hammas				1	0,5
5424	B	23347,5	51552,5		1	24 Luu	Luu				11	16
5425	B	23347,5	51552,5		11	07 Hopea	Raha	Juhana III, 1/2 öre			1	0,5
5426	B	23347,5	51552,5		11	08 Rauta	Naula				1	34
5427	B	23347,5	51552,5		11	01 Punasavi	Astia			Engobe	1	5
5428	B	23347,5	51552,5		11	24 Luu	Hammas	Torahammas			1	2
5429	B	23347,5	51552,5		11	24 Luu	Palanut luu				1	0,5
5430	B	23347,5	51552,5		11	24 Luu	Luu				6	22
5431	B	23347,5	51552,5		2	01 Punasavi	Astia	Vati?		Bolus	1	4
5432	B	23347,5	51552,5		2	01 Punasavi	Astia				1	2
5433	B	23347,5	51552,5		2	01 Punasavi	Astia				1	1
5434	B	23347,5	51552,5		2	22 Lasi	Astia	Passglas		Lasinauha	1	0,5
5435	B	23347,5	51552,5		2	22 Lasi	Ikkunalasi				2	0,5

KM	Alue	X	Y	Z	Krs	Materiaali	Laji	Tarkennus	Osa	Koristelu	Kpl	Paino
5436	B	23347,5	51552,5		2	24 Luu	Hammas				1	0,5
5437	B	23347,5	51552,5		2	24 Luu	Palanut luu				1	8
5438	B	23347,5	51552,5		2	24 Luu	Kalan somu				1	0,5
5439	B	23347,5	51552,5		2	24 Luu	Luu				14	51
5440	B	23347,5	51552,5		3	08 Rauta	Naula				1	18
5441	B	23347,5	51552,5		3	01 Punasavi	Astia			Engobe	1	12
5442	B	23347,5	51552,5		3	01 Punasavi	Astia				1	3
5443	B	23347,5	51552,5		3	22 Lasi	Ikkunalasi				1	0,5
5444	B	23347,5	51552,5		3	24 Luu	Hammas				3	4
5445	B	23347,5	51552,5		3	24 Luu	Palanut luu				7	29
5446	B	23347,5	51552,5		301	01 Punasavi	Astia			Suureuna	1	5
5447	B	23347,5	51552,5		301	01 Punasavi	Astia			Suureuna	1	5
5448	B	23347,5	51552,5		301	01 Punasavi	Astia	Pata		Jalka ja pohja	1	35
5449	B	23347,5	51552,5		301	01 Punasavi	Astia				2	6
5450	B	23347,5	51552,5		301	01 Punasavi	Astia				1	16
5451	B	23347,5	51552,5		301	01 Punasavi	Astia				1	10
5452	B	23347,5	51552,5		301	03 Harmaasavi	Astia			Lasittamaton	1	14
5453	B	23347,5	51552,5		301	22 Lasi	Astia	Passglas		Jalka	1	0,5
5454	B	23347,5	51552,5		301	33 Pii	Pii				2	48
5455	B	23347,5	51552,5		301	24 Luu	Hammas	Torahammas			1	11
5456	B	23347,5	51552,5		301	24 Luu	Hammas				2	14
5457	B	23347,5	51552,5		301	24 Luu	Luu				42	121

KM	Alue	X	Y	Z	Krs	Materiaali	Laji	Tarkennus	Osa	Koristelu	Kpl	Paino
5458	B	23347	51552,5	302	18 Rauta, pronssi ja puu/luu	Veitsi	Pöytäveitsi	Terä, ruoto ja kahva	Pronssihela ja -nauha ja häränsilmäkuv io		1	5
5459	B	23347	51552,5	302	14 Rauta ja puu	Veitsi	Pöytäveitsi	Terä, ruoto ja kahva			1	19
5460	B	23347	51552,5	302	14 Rauta ja puu	Veitsi	Pöytäveitsi	Ruoto ja kahva			1	7
5461	B	23347	51552,5	302	08 Rauta	Veitsi	Puukko?	Terä ja ruoto			1	14
5462	B	23347	51552,5	302	08 Rauta	Veitsi	Pöytäveitsi?	Terä			1	8
5463	B	23347	51552,5	302	08 Rauta	Veitsi		Terä			1	2
5464	B	23347	51552,5	302	08 Rauta	Lenkki					1	3
5465	B	23347	51552,5	302	08 Rauta	Naula					1	19
5466	B	23347	51552,5	302	01 Punasavi	Astia		Suureuna			1	9
5467	B	23347	51552,5	302	01 Punasavi	Astia		Suureuna			1	6
5468	B	23347	51552,5	302	01 Punasavi	Astia		Suureuna			1	1
5469	B	23347	51552,5	302	01 Punasavi	Astia	Pata?	Jalka			1	19
5470	B	23347	51552,5	302	01 Punasavi	Astia					1	11
5471	B	23347	51552,5	302	01 Punasavi	Astia					2	16
5472	B	23347	51552,5	302	01 Punasavi	Astia					2	8
5473	B	23347	51552,5	302	01 Punasavi	Astia					1	2
5474	B	23347	51552,5	302	01 Punasavi	Astia					1	3
5475	B	23347	51552,5	302	03 Harmaasavi	Astia					1	2
5476	B	23347	51552,5	302	03 Harmaasavi	Astia			Lasittamaton		1	11

KM	Alue	X	Y	Z	Krs	Materiaali	Laji	Tarkennus	Osa	Koristelu	Kpl	Paino
5477	B	23347	51552,5		302	03 Harmaasavi	Astia			Lasittamaton	1	12
5478	B	23347	51552,5		302	22 Lasi	Ikkunalasi				3	1
5479	B	23347	51552,5		302	33 Pii	Pii				1	8
5480	B	23347	51552,5		302	24 Luu	Hammas leukahuussa				7	54
5481	B	23347	51552,5		302	24 Luu	Hammas				5	6
5482	B	23347	51552,5		302	24 Luu	Luu				134	325
5483	B	23347,5	51552,5		302	09 Pronssi	Sormustin				1	4
5484	B	23347,5	51553,5		1	08 Rauta	Esineen katkelma				1	5
5485	B	23347,5	51553,5		1	22 Lasi	Ikkunalasi				2	1
5486	B	23347,5	51553,5		1	33 Pii	Pii				2	0,5
5487	B	23347,5	51553,5		1	24 Luu	Palanut luu				1	0,5
5488	B	23347,5	51553,5		1	24 Luu	Luu				4	2
5489	B	23347,8	51553,65	7,37	11	07 Hopea	Raha	Juhana III, 1/2 öre			1	1,1
5490	B	23347,5	51553,5		11	01 Punasavi	Astia				1	4
5491	B	23347,5	51553,5		11	24 Luu	Palanut luu				1	3
5492	B	23347,5	51553,5		11	24 Luu	Luu				5	10
5493	B	23347,5	51553,5		2	01 Punasavi	Astia	Pullo/nokka?	Suureuna		1	0,5
5494	B	23347,5	51553,5		2	01 Punasavi	Astia	Pata?	Jalka		1	11
5495	B	23347,5	51553,5		2	22 Lasi	Astia	Passglas	Jalka		1	0,5
5496	B	23347,5	51553,5		2	22 Lasi	Ikkunalasi				1	3
5497	B	23347,5	51553,5		2	33 Pii	Palanut pii				1	3

KM	Alue	X	Y	Z	Krs	Materiaali	Laji	Tarkennus	Osa	Koristelu	Kpl	Paino
5498	B	23347,5	51553,5		2	33 Pii	Pii				1	11
5499	B	23347,5	51553,5		2	24 Luu	Palanut luu				1	11
5500	B	23347,5	51553,5		2	24 Luu	Kalan nikama				1	0,5
5501	B	23347,5	51553,5		2	24 Luu	Luu				18	62
5502	B	23347,5	51553,5	7,1	301	09 Pronssi	Sormustin				1	3
5503	B	23347,5	51553,5	7,1	301	10 Kupari	Levy	Käärityt rullalle			1	7
5504	B	23347,5	51553,5	7,1	301	24 Luu	Kalan nikamia ja ruotoja				27	7
5505	B	23347,5	51554,5		1	01 Punasavi	Astia	Vati		Bolus	1	5
5506	B	23347,5	51554,5		1	01 Punasavi	Astia	Vati?		Bolus	1	0,5
5507	B	23347,5	51554,5		1	22 Lasi	Astia			Aaltoileva	1	0,5
5508	B	23347,5	51554,5		1	22 Lasi	Ikkunalasi				5	0,5
5509	B	23347,5	51554,5		1	33 Pii	Pii				2	31
5510	B	23347,5	51554,5		1	24 Luu	Palanut luu				2	0,5
5511	B	23347,5	51554,5		1	24 Luu	Luu				1	0,5
5512	B	23347,5	51554,5		2	33 Pii	Palanut pii				1	2
5513	B	23347,5	51555,5		1	01 Punasavi	Astia	Pata	Jalka ja pohja		1	43
5514	B	23347,5	51555,5		1	01 Punasavi	Astia		Korva		1	8
5515	B	23347,5	51555,5		1	01 Punasavi	Astia				1	9
5516	B	23347,5	51555,5		1	22 Lasi	Astia		Jalka		1	0,5
5517	B	23347,5	51555,5		1	22 Lasi	Ikkunalasi				1	0,5
5518	B	23347,5	51555,5		1	33 Pii	Pii				1	11
5519	B	23347,5	51555,5		1	24 Luu	Palanut luu				1	0,5

KM	Alue	X	Y	Z	Krs	Materiaali	Laji	Tarkennus	Osa	Koristelu	Kpl	Paino
5520	B	23347,5	51555,5		1	24 Luu	Luu				3	38
5521	B	23347,5	51556,5		0	01 Punasavi	Astia				1	7
5522	B	23347,5	51556,5		1	01 Punasavi	Astia			Engobe	1	3
5523	B	23347,5	51556,5		1	33 Pii	Palanut pii				2	3
5524	B	23347,5	51556,5		1	24 Luu	Kalan nikama				2	0,5
5525	B	23347,5	51556,5		1	24 Luu	Luu				7	11
5526	B	23347,5	51556,5		2	24 Luu	Palanut luu				1	0,5
5527	B	23347,5	51556,5		2	24 Luu	Luu				2	1
5528	B	23347,5	51556,5		23	22 Lasi	Ikkunalasi				2	2
5529	B	23347,5	51557,5		1	08 Rauta	Veitsi?			Ruoto?	1	7
5530	B	23347,5	51557,5		1	08 Rauta	Esineen katkelma				1	3
5531	B	23347,5	51557,5		1	01 Punasavi	Astia				1	2
5532	B	23347,5	51557,5		1	22 Lasi	Ikkunalasi				3	2
5533	B	23347,5	51557,5		1	33 Pii	Palanut pii				1	0,5
5534	B	23347,5	51557,5		1	33 Pii	Pii				2	5
5535	B	23347,5	51557,5		1	24 Luu	Hammas				1	0,5
5536	B	23347,5	51557,5		1	24 Luu	Palanut luu				2	0,5
5537	B	23347,5	51557,5		1	24 Luu	Kalan nikama				3	0,5
5538	B	23347,5	51557,5		1	24 Luu	Luu				24	39
5539	B	23347,5	51558,5		1	01 Punasavi	Astia				1	0,5
5540	B	23347,5	51558,5		1	01 Punasavi	Astia			Lasittamaton	1	3
5541	B	23347,5	51558,5		1	33 Pii	Pii				1	14

KM	Alue	X	Y	Z	Krs	Materiaali	Laji	Tarkennus	Osa	Koristelu	Kpl	Paino
5542	B	23347,5	51558,5		1	24 Luu	Kalan nikama				1	0,5
5543	B	23347,5	51558,5		2	22 Lasi	Ikkunalasi		Reuna		1	0,5
5544	B	23347,5	51558,5		2	22 Lasi	Ikkunalasi				1	2
5545	B	23347,5	51559,5		1	01 Punasavi	Astia		Suureuna	Lasittamaton	1	7
5546	B	23347,5	51559,5		1	01 Punasavi	Astia				1	9
5547	B	23347,5	51559,5		1	01 Punasavi	Astia				1	0,5
5548	B	23347,5	51559,5		1	01 Punasavi	Astia				1	0,5
5549	B	23347,5	51559,5		1	01 Punasavi	Astia				1	1
5550	B	23347,5	51559,5		1	02 Valkosavi	Astia				1	3
5551	B	23347,5	51559,5		1	22 Lasi	Astia	Passglas?	Jalka		1	0,5
5552	B	23347,5	51559,5		1	22 Lasi	Astia				1	0,5
5553	B	23347,5	51559,5		1	22 Lasi	Ikkunalasi			Retusoitu	1	0,5
5554	B	23347,5	51559,5		1	22 Lasi	Ikkunalasi				15	5
5555	B	23347,5	51559,5		1	24 Luu	Hammas				2	3
5556	B	23347,5	51559,5		1	24 Luu	Palanut luu				3	2
5557	B	23347,5	51559,5		1	24 Luu	Kalan nikama				3	0,5
5558	B	23347,5	51559,5		1	24 Luu	Luu				19	22
5559	B	23347,5	51559,5		2	22 Lasi	Ikkunalasi				2	0,5
5560	B	23347,5	51559,5		1	24 Luu	Palanut luu				1	0,5
5561	B	23347,5	51560,5		0	01 Punasavi	Astia				1	4
5562	B	23347,5	51560,5		1	22 Lasi	Ikkunalasi				1	0,5
5563	B	23348,5	51542,5		1	01 Punasavi	Astia			Bolus	1	1

KM	Alue	X	Y	Z	Krs	Materiaali	Laji	Tarkennus	Osa	Koristelu	Kpl	Paino
5564	B	23348,5	51542,5		1	22 Lasi	Pullo				1	2
5565	B	23348,5	51542,5		1	24 Luu	Palanut luu				3	3
5566	B	23348,5	51542,5		2	22 Lasi	Ikkunalasi				1	0,5
5567	B	23348,5	51543,5		0	08 Rauta	Viila				1	21
5568	B	23348,5	51544,5		1	22 Lasi	Ikkunalasi			Retusoitu	1	0,5
5569	B	23348,5	51544,5		1	22 Lasi	Ikkunalasi				4	2
5570	B	23348,5	51544,5		1	24 Luu	Palanut luu				1	2
5571	B	23348,5	51545,5		1	09 Pronssi	Hela				1	0,5
5572	B	23348,5	51545,5		1	08 Rauta	Esineen katkelma				1	10
5573	B	23348,5	51545,5		1	01 Punasavi	Astia	Pata?	Jalka		1	6
5574	B	23348,5	51545,5		1	01 Punasavi	Astia				1	4
5575	B	23348,5	51545,5		1	01 Punasavi	Astia				1	1
5576	B	23348,5	51545,5		1	01 Punasavi	Astia				1	6
5577	B	23348,5	51545,5		1	01 Punasavi	Astia				1	1
5578	B	23348,5	51545,5		1	01 Punasavi	Astia				1	0,5
5579	B	23348,5	51545,5		1	01 Punasavi	Astia				1	0,5
5580	B	23348,5	51545,5		1	22 Lasi	Astia	Passglas		Lasinauha	1	0,5
5581	B	23348,5	51545,5		1	22 Lasi	Pullo				1	0,5
5582	B	23348,5	51545,5		1	22 Lasi	Pullo				1	0,5
5583	B	23348,5	51545,5		1	22 Lasi	Pullo				1	1
5584	B	23348,5	51545,5		1	22 Lasi	Ikkunalasi			Retusoitu	7	4
5585	B	23348,5	51545,5		1	22 Lasi	Ikkunalasi				58	18

KM	Alue	X	Y	Z	Krs	Materiaali	Laji	Tarkennus	Osa	Koristelu	Kpl	Paino
5586	B	23348,5	51545,5		1	33 Pii	Palanut pii				1	2
5587	B	23348,5	51545,5		1	33 Pii	Pii				1	0,5
5588	B	23348,5	51545,5		1	24 Luu	Palanut luu				1	2
5589	B	23348,5	51545,5		1	24 Luu	Luu				28	82
5590	B	23348,5	51545,5		2	04 Kivitavara	Astia	Bartmann			1	8
5591	B	23348,5	51545,5		2	01 Punasavi	Astia		Suureuna	Bolus?	1	3
5592	B	23348,5	51545,5		2	01 Punasavi	Astia		Suureuna	Engobe?	1	1
5593	B	23348,5	51545,5		2	01 Punasavi	Astia		Suureuna	Bolus	1	11
5594	B	23348,5	51545,5		2	01 Punasavi	Astia	Pata?	Jalka		1	4
5595	B	23348,5	51545,5		2	01 Punasavi	Astia				1	0,5
5596	B	23348,5	51545,5		2	01 Punasavi	Astia				1	2
5597	B	23348,5	51545,5		2	01 Punasavi	Astia				1	4
5598	B	23348,5	51545,5		2	22 Lasi	Pullo				1	0,5
5599	B	23348,5	51545,5		2	22 Lasi	Ikkunalasi		Reuna		1	0,5
5600	B	23348,5	51545,5		2	22 Lasi	Ikkunalasi			Retusoitu	2	0,5
5601	B	23348,5	51545,5		2	22 Lasi	Ikkunalasi				22	8
5602	B	23348,5	51545,5		2	33 Pii	Pii				3	4
5603	B	23348,5	51545,5		2	24 Luu	Palanut luu				4	5
5604	B	23348,5	51545,5		2	24 Luu	Kalan suomi				1	0,5
5605	B	23348,5	51545,5		2	24 Luu	Luu				11	46
5606	B	23348,5	51546,5		1	02 Valkosavi	Liitupiippu		Varsi		1	3
5607	B	23348,5	51546,5		1	01 Punasavi	Astia			Bolus	1	0,5

KM	Alue	X	Y	Z	Krs	Materiaali	Laji	Tarkennus	Osa	Koristelu	Kpl	Paino
5608	B	23348,5	51546,5		1	01 Punasavi	Astia			Kampaleima	1	0,5
5609	B	23348,5	51546,5		1	01 Punasavi	Astia				1	1
5610	B	23348,5	51546,5		1	01 Punasavi	Astia				1	1
5611	B	23348,5	51546,5		1	22 Lasi	Ikkunalasi				16	4
5612	B	23348,5	51546,5		1	33 Pii	Pii				2	19
5613	B	23348,5	51546,5		1	08 Rauta	Hammas				1	0,5
5614	B	23348,5	51546,5		1	24 Luu	Kalan nikama				1	2
5615	B	23348,5	51546,5		1	24 Luu	Luu				8	16
5616	B	23348,5	51546,5		2	01 Punasavi	Astia			Bolus	1	0,5
5617	B	23348,5	51546,5		2	01 Punasavi	Astia				1	0,5
5618	B	23348,5	51546,5		2	22 Lasi	Ikkunalasi				7	2
5619	B	23348,5	51546,5		2	24 Luu	Palanut luu				3	2
5620	B	23348,5	51546,5		2	24 Luu	Luu				1	0,5
5621	B	23348,5	51547,5		1	22 Lasi	Ikkunalasi				3	0,5
5622	B	23348,5	51547,5		1	24 Luu	Kalan kiduskansi				1	0,5
5623	B	23348,5	51548,5		1	01 Punasavi	Astia	Vati	Suureuna	Bolus	1	33
5624	B	23348,5	51548,5		1	01 Punasavi	Astia	Vati/kulho	Pohjareuna	Bolus	1	98
5625	B	23348,5	51548,5		1	22 Lasi	Pullo				1	5
5626	B	23348,5	51549,5		1	22 Lasi	Astia			Väritön	1	0,5
5627	B	23348,5	51550,5		1	22 Lasi	Ikkunalasi			Retusoitu	1	0,5
5628	B	23348,5	51551,5		0	01 Punasavi	Astia	Pata?	Jalka		1	37
5629	B	23348,5	51551,5		1	22 Lasi	Ikkunalasi				3	2

KM	Alue	X	Y	Z	Krs	Materiaali	Laji	Tarkennus	Osa	Koristelu	Kpl	Paino
5630	B	23348,5	51551,5		1	33 Pii	Pii				8	6
5631	B	23348,5	51551,5		1	24 Luu	Hammas				1	2
5632	B	23348,5	51551,5		1	24 Luu	Palanut luu				1	0,5
5633	B	23348,5	51551,5		3	22 Lasi	Ikkunalasi				1	0,5
5634	B	23348,5	51551,5		3	24 Luu	Luu				1	34
5635	B	23348,5	51552,5		1	07 Hopea	Raha	Juhana III, fyrk			1	0,5
5636	B	23348,5	51552,5		1	01 Punasavi	Astia	Kulho	Suureuna ja kylki	Engobe	2	450
5637	B	23348,5	51552,5		1	22 Lasi	Astia		Jalka		1	0,5
5638	B	23348,5	51552,5		1	22 Lasi	Ikkunalasi				2	0,5
5639	B	23348,5	51552,5		1	24 Luu	Hammas				1	2
5640	B	23348,5	51552,5		1	24 Luu	Palanut luu				1	0,5
5641	B	23348,5	51552,5		1	24 Luu	Luu				4	14
5642	B	23348,68	51552,21	7,38	11	07 Hopea	Raha	Liivinmaa 1520-30 -1			1	0,5
5643	B	23348,7	51552,22	7,39	11	07 Hopea	Raha	Laskuraha 1500-1			1	2
5644	B	23348,55	51552,06	7,38	2	08 Rauta	Avain				1	18
5645	B	23348,5	51552,5		2	08 Rauta	Rengas				1	0,5
5646	B	23348,5	51552,5		2	08 Rauta	Naula				1	12
5647	B	23348,5	51552,5		2	01 Punasavi	Astia		Suureuna		1	9
5648	B	23348,5	51552,5		2	01 Punasavi	Astia		Suureuna		1	6
5649	B	23348,5	51552,5		2	01 Punasavi	Astia		Suureuna		1	4
5650	B	23348,5	51552,5		2	01 Punasavi	Astia				1	3

KM	Alue	X	Y	Z	Krs	Materiaali	Laji	Tarkennus	Osa	Koristelu	Kpl	Paino
5651	B	23348,5	51552,5		2	01 Punasavi	Astia				1	2
5652	B	23348,5	51552,5		2	22 Lasi	Astia		Jalka		1	0,5
5653	B	23348,5	51552,5		2	22 Lasi	Astia				1	0,5
5654	B	23348,5	51552,5		2	22 Lasi	Ikkunalasi			Retusoitu	1	0,5
5655	B	23348,5	51552,5		2	22 Lasi	Ikkunalasi				4	4
5656	B	23348,5	51552,5		2	33 Pii	Pii				4	16
5657	B	23348,5	51552,5		2	24 Luu	Hammas leukaluussa				2	11
5658	B	23348,5	51552,5		2	24 Luu	Hammas				1	5
5659	B	23348,5	51552,5		2	24 Luu	Luu				15	70
5660	B	23348,5	51552,5		3	01 Punasavi	Astia		Suureuna		1	5
5661	B	23348,5	51552,5		3	01 Punasavi	Astia				1	6
5662	B	23348,5	51552,5		3	22 Lasi	Ikkunalasi				1	0,5
5663	B	23348,5	51552,5		3	33 Pii	Pii				1	0,5
5664	B	23348,5	51552,5		3	24 Luu	Luu				9	117
5665	B	23348	51552,5		301	01 Punasavi	Astia	Vati	Suureuna	Bolus	1	13
5666	B	23348	51552,5		301	01 Punasavi	Astia				1	0,5
5667	B	23348	51552,5		301	01 Punasavi	Astia				1	5
5668	B	23348	51552,5		301	33 Pii	Pii				1	8
5669	B	23348	51552,5		301	24 Luu	Luu				5	24
5670	B	23348,5	51554,5		1	01 Punasavi	Astia	Vati/kulho	Suureuna	Bolus	1	2
5671	B	23348,5	51554,5		1	01 Punasavi	Astia				1	0,5
5672	B	23348,5	51554,5		1	01 Punasavi	Astia				1	2

KM	Alue	X	Y	Z	Krs	Materiaali	Laji	Tarkennus	Osa	Koristelu	Kpl	Paino
5673	B	23348,5	51554,5		1	22 Lasi	Helmi			Fasetoitu ja tumman punainen	1	3
5674	B	23348,5	51554,5		1	22 Lasi	Astia	Passglas	Suureuna		1	0,5
5675	B	23348,5	51554,5		1	22 Lasi	Astia	Passglas			1	0,5
5676	B	23348,5	51554,5		1	22 Lasi	Ikkunalasi			Retusoitu	1	0,5
5677	B	23348,5	51554,5		1	22 Lasi	Ikkunalasi				26	11
5678	B	23348,5	51554,5		1	24 Luu	Hammas				2	11
5679	B	23348,5	51554,5		1	24 Luu	Luu				13	13
5680	B	23348,5	51554,5		2	01 Punasavi	Astia		Korva		1	3
5681	B	23348,5	51554,5		2	22 Lasi	Astia	Passglas	Jalka		1	2
5682	B	23348,5	51554,5		2	22 Lasi	Ikkunalasi				1	0,5
5683	B	23348,5	51555,5		1	01 Punasavi	Astia			Engobe	1	0,5
5684	B	23348,5	51555,5		1	01 Punasavi	Astia				1	5
5685	B	23348,5	51555,5		1	22 Lasi	Ikkunalasi				2	0,5
5686	B	23348,5	51555,5		1	33 Pii	Pii				3	16
5687	B	23348,5	51555,5		1	24 Luu	Hammas				4	0,5
5688	B	23348,5	51555,5		1	24 Luu	Palanut luu				15	4
5689	B	23348,5	51555,5		1	24 Luu	Luu				2	2
5690	B	23348,5	51556,5		1	01 Punasavi	Astia			Engobe	1	4
5691	B	23348,5	51556,5		1	01 Punasavi	Astia				1	2
5692	B	23348,5	51556,5		1	22 Lasi	Ikkunalasi				7	3
5693	B	23348,5	51556,5		1	33 Pii	Pii				1	2

KM	Alue	X	Y	Z	Krs	Materiaali	Laji	Tarkennus	Osa	Koristelu	Kpl	Paino
5694	B	23348,5	51556,5		1	24 Luu	Palanut luu				1	0,5
5695	B	23348,5	51557,5		0	08 Rauta	Solki				1	5
5696	B	23348,5	51557,5		0	01 Punasavi	Astia				1	9
5697	B	23348,5	51557,5		0	22 Lasi	Ikkunalasi				1	0,5
5698	B	23348,5	51557,5		0	33 Pii	Pii				1	3
5699	B	23348,5	51557,5		1	01 Punasavi	Astia				1	0,5
5700	B	23348,5	51557,5		1	01 Punasavi	Astia			Engobe	1	2
5701	B	23348,5	51557,5		1	01 Punasavi	Astia				1	0,5
5702	B	23348,5	51557,5		1	02 Valkosavi	Astia		Suureuna		1	0,5
5703	B	23348,5	51557,5		1	22 Lasi	Astia				1	0,5
5704	B	23348,5	51557,5		1	22 Lasi	Ikkunalasi			Retusoitu	1	0,5
5705	B	23348,5	51557,5		1	22 Lasi	Ikkunalasi				7	1
5706	B	23348,5	51557,5		1	33 Pii	Pii				1	0,5
5707	B	23348,5	51558,5		1	01 Punasavi	Astia	Vati/kulho		Bolus	1	2
5708	B	23348,5	51558,5		1	04 Kivitavara	Kuula				1	6
5709	B	23348,5	51558,5		1	22 Lasi	Astia			Lasinauha	1	0,5
5710	B	23348,5	51558,5		1	22 Lasi	Astia				1	0,5
5711	B	23348,5	51558,5		1	22 Lasi	Ikkunalasi				3	2
5712	B	23348,5	51558,5		1	33 Pii	Pii				1	0,5
5713	B	23348,5	51558,5		1	24 Luu	Kalan nikama				4	2
5714	B	23348,5	51558,5		1	24 Luu	Luu				18	44
5715	B	23348,5	51559,5		1	01 Punasavi	Astia	Vati/kulho	Suureuna		1	3

KM	Alue	X	Y	Z	Krs	Materiaali	Laji	Tarkennus	Osa	Koristelu	Kpl	Paino
5716	B	23348,5	51559,5		1	01 Punasavi	Astia				1	3
5717	B	23348,5	51559,5		1	01 Punasavi	Astia				1	9
5718	B	23348,5	51559,5		1	01 Punasavi	Astia				1	2
5719	B	23348,5	51559,5		1	22 Lasi	Ikkunalasi				1	0,5
5720	B	23348,5	51559,5		1	33 Pii	Pii				2	3
5721	B	23348,5	51559,5		1	24 Luu	Hammas				1	5
5722	B	23349,5	51542,5		1	08 Rauta	Lukkopesä				1	141
5723	B	23349,5	51542,5		1	01 Punasavi	Astia				1	1
5724	B	23349,5	51542,5		1	22 Lasi	Pullo				1	37
5725	B	23349,5	51542,5		1	22 Lasi	Ikkunalasi		Reuna		3	0,5
5726	B	23349,5	51542,5		1	22 Lasi	Ikkunalasi				13	7
5727	B	23349,5	51542,5		1	01 Punasavi	Astia				1	2
5728	B	23349,5	51542,5		1	22 Lasi	Ikkunalasi				2	0,5
5729	B	23349,5	51542,5		1	33 Pii	Pii				1	55
5730	B	23349,5	51543,5		1	22 Lasi	Pullo				1	7
5731	B	23349,5	51543,5		1	22 Lasi	Ikkunalasi				1	0,5
5732	B	23349,5	51543,5		2	01 Punasavi	Astia				1	2
5733	B	23349,5	51543,5		2	02 Valkosavi	Astia				1	0,5
5734	B	23349,5	51543,5		2	22 Lasi	Ikkunalasi				9	4
5735	B	23349,5	51543,5		2	33 Pii	Pii				1	0,5
5736	B	23349,5	51544,5		1	22 Lasi	Ikkunalasi				2	0,5
5737	B	23349,5	51544,5		2	01 Punasavi	Astia	Pata?	Kahva		1	11

KM	Alue	X	Y	Z	Krs	Materiaali	Laji	Tarkennus	Osa	Koristelu	Kpl	Paino
5738	B	23349,5	51544,5		2	01 Punasavi	Astia				1	4
5739	B	23349,5	51544,5		2	22 Lasi	Ikkunalasi				1	0,5
5740	B	23349,5	51545,5		1	04 Kivitavara	Astia				1	0,5
5741	B	23349,5	51545,5		1	22 Lasi	Ikkunalasi			Retusoitu	3	2
5742	B	23349,5	51545,5		1	22 Lasi	Ikkunalasi				16	6
5743	B	23349,5	51545,5		2	01 Punasavi	Kattotiili				1	27
5744	B	23349,5	51545,5		2	24 Luu	Luu				1	5
5745	B	23349,5	51546,5		1	01 Punasavi	Astia				1	5
5746	B	23349,5	51546,5		1	22 Lasi	Ikkunalasi				3	2
5747	B	23349,5	51547,5		2	22 Lasi	Ikkunalasi				1	0,5
5748	B	23349,5	51548,5		1	01 Punasavi	Astia	Ruukku?	Pohjareuna		1	15
5749	B	23349,5	51548,5		1	22 Lasi	Ikkunalasi		Reuna		1	0,5
5750	B	23349,5	51548,5		1	22 Lasi	Ikkunalasi			Retusoitu	1	0,5
5751	B	23349,5	51548,5		1	22 Lasi	Ikkunalasi				2	4
5752	B	23349,5	51549,5		1	22 Lasi	Ikkunalasi				1	0,5
5753	B	23349,5	51550,5		1	22 Lasi	Ikkunalasi				1	0,5
5754	B	23349,5	51550,5		1	33 Pii	Pii				1	0,5
5755	B	23349,5	51550,5		2	01 Punasavi	Astia	Vati	Suureuna	Bolus	1	32
5756	B	23349,5	51550,5		2	01 Punasavi	Astia				1	0,5
5757	B	23349,5	51550,5		2	33 Pii	Pii				1	0,5
5758	B	23349,5	51551,5		1	01 Punasavi	Astia	Pata?	Jalka		1	35
5759	B	23349,5	51551,5		1	01 Punasavi	Astia				1	0,5

KM	Alue	X	Y	Z	Krs	Materiaali	Laji	Tarkennus	Osa	Koristelu	Kpl	Paino
5760	B	23349,5	51551,5		1	22 Lasi	Ikkunalasi				6	2
5761	B	23349,5	51551,5		1	33 Pii	Pii				1	3
5762	B	23349,5	51551,5		1	24 Luu	Luu				1	3
5763	B	23349,5	51552,5		1	33 Pii	Palanut pii				1	0,5
5764	B	23349,5	51553,5		1	01 Punasavi	Astia				1	3
5765	B	23349,5	51553,5		1	22 Lasi	Ikkunalasi			Retusoitu ja sininen	1	2
5766	B	23349,5	51553,5		1	33 Pii	Palanut pii				1	0,5
5767	B	23349,5	51553,5		1	33 Pii	Pii				2	2
5768	B	23349,5	51554,5		0	01 Punasavi	Astia	Kulho	Suureuna	Engobe	2	16
5769	B	23349,5	51554,5		0	01 Punasavi	Astia		Pohja		1	5
5770	B	23349,5	51554,5		0	01 Punasavi	Astia		Korva		1	6
5771	B	23349,5	51554,5		0	22 Lasi	Astia	Passglas	Suureuna	Rihlattu	1	2
5772	B	23349,5	51554,5		0	33 Pii	Pii				1	4
5773	B	23349,5	51554,5		1	01 Punasavi	Astia			Engobe	1	0,5
5774	B	23349,5	51554,5		1	01 Punasavi	Astia				2	3
5775	B	23349,5	51554,5		1	01 Punasavi	Astia				1	2
5776	B	23349,5	51554,5		1	22 Lasi	Astia		Suureuna		1	0,5
5777	B	23349,5	51554,5		1	22 Lasi	Astia	Passglas	Jalka		1	2
5778	B	23349,5	51554,5		1	22 Lasi	Astia				1	0,5
5779	B	23349,5	51554,5		1	22 Lasi	Ikkunalasi		Reuna	Punaiseksi maalattu	1	0,5
5780	B	23349,5	51554,5		1	22 Lasi	Ikkunalasi		Reuna		1	0,5

KM	Alue	X	Y	Z	Krs	Materiaali	Laji	Tarkennus	Osa	Koristelu	Kpl	Paino
5781	B	23349,5	51554,5		1	24 Luu	Hammas				2	39
5782	B	23349,5	51554,5		1	24 Luu	Luu				15	55
5783	B	23349,5	51554,5		2	33 Pii	Pii				3	0,5
5784	B	23349,5	51555,5		0	01 Punasavi	Astia				1	0,5
5785	B	23349,5	51555,5		1	01 Punasavi	Astia	Vati/kulho	Suureuna	Bolus	1	22
5786	B	23349,5	51555,5		1	01 Punasavi	Astia		Suureuna	Engobe	1	1
5787	B	23349,5	51555,5		1	01 Punasavi	Astia	Vati/kulho	Pohjareuna		1	47
5788	B	23349,5	51555,5		1	01 Punasavi	Astia				1	0,5
5789	B	23349,5	51555,5		1	22 Lasi	Astia				1	0,5
5790	B	23349,5	51555,5		1	22 Lasi	Ikkunalasi			Retusoitu	1	2
5791	B	23349,5	51555,5		1	22 Lasi	Ikkunalasi			Punaiseksi maalattu	1	0,5
5792	B	23349,5	51555,5		1	22 Lasi	Ikkunalasi				1	0,5
5793	B	23349,5	51555,5		1	33 Pii	Pii				3	6
5794	B	23349,5	51555,5		1	24 Luu	Hammas				2	0,5
5795	B	23349,5	51555,5		1	24 Luu	Palanut luu				1	0,5
5796	B	23349,5	51555,5		1	24 Luu	Luu				2	2
5797	B	23349,5	51556,5		1	01 Punasavi	Astia				1	2
5798	B	23349,5	51556,5		1	01 Punasavi	Astia				1	0,5
5799	B	23349,5	51556,5		1	22 Lasi	Astia			Sininen	1	0,5
5800	B	23349,5	51556,5		1	22 Lasi	Astia/pullo				1	0,5
5801	B	23349,5	51556,5		1	22 Lasi	Ikkunalasi			Retusoitu	1	0,5

KM	Alue	X	Y	Z	Krs	Materiaali	Laji	Tarkennus	Osa	Koristelu	Kpl	Paino
5802	B	23349,5	51556,5		1	22 Lasi	Ikkunalasi			Punaiseksi maalattu	1	0,5
5803	B	23349,5	51556,5		1	22 Lasi	Ikkunalasi				3	0,5
5804	B	23349,5	51556,5		1	24 Luu	Hammas				5	3
5805	B	23349,5	51556,5		1	24 Luu	Palanut luu				1	0,5
5806	B	23349,5	51556,5		1	24 Luu	Kalan nikama ja luu				2	0,5
5807	B	23349,5	51556,5		1	24 Luu	Luu				12	20
5808	B	23349,5	51557,5		1	01 Punasavi	Astia				1	2
5809	B	23349,5	51557,5		1	22 Lasi	Ikkunalasi				4	0,5
5810	B	23349,5	51557,5		1	33 Pii	Pii				1	0,5
5811	B	23349,5	51557,5		1	24 Luu	Palanut luu				1	0,5
5812	B	23349,5	51557,5		1	24 Luu	Luu				1	1
5813	B	23349,5	51558,5		1	12 Lyijy	Nappi			Uurrettu kukkakuvio	1	4
5814	B	23349,5	51558,5		1	01 Punasavi	Astia				1	0,5
5815	B	23349,5	51558,5		1	01 Punasavi	Astia				1	1
5816	B	23349,5	51558,5		1	02 Valkosavi	Astia				1	0,5
5817	B	23349,5	51558,5		1	22 Lasi	Ikkunalasi				1	0,5
5818	B	23349,5	51558,5		1	24 Luu	Palanut luu				3	1
5819	B	23349,5	51558,5		1	24 Luu	Kalan nikama ja luu				3	0,5
5820	B	23349,5	51558,5		1	24 Luu	Luu				4	26
5821	B	23349,5	51559,5		1	12 Lyijy	Kääryle				1	12

KM	Alue	X	Y	Z	Krs	Materiaali	Laji	Tarkennus	Osa	Koristelu	Kpl	Paino
5822	B	23349,18	51559,85		1	08 Rauta	Veitsi	Puukko	Terä ja ruoto		1	29
5823	B	23349,5	51559,5		1	01 Punasavi	Astia		Suureuna		1	5
5824	B	23349,5	51559,5		1	01 Punasavi	Astia	Vati		Bolus	1	2
5825	B	23349,5	51559,5		1	01 Punasavi	Astia	Vati		Bolus	1	2
5826	B	23349,5	51559,5		1	02 Valkosavi	Astia			Engobe	1	1
5827	B	23349,5	51559,5		1	22 Lasi	Ikkunalasi				1	0,5
5828	B	23349,5	51559,5		1	33 Pii	Pii				1	6
5829	B	23349,5	51560,5		1	01 Punasavi	Astia	Vati/kulho	Pohjareuna		1	18
5830	B	23349,5	51560,5		1	22 Lasi	Ikkunalasi			Retusoitu	1	1
5831	B	23350,5	51541,5		401	01 Punasavi	Astia				1	1
5832	B	23350,5	51541,5		401	22 Lasi	Astia			Väritön	1	0,5
5833	B	23350,5	51541,5		401	22 Lasi	Ikkunalasi				2	0,5
5834	B	23350,5	51542,5		401	22 Lasi	Ikkunalasi				5	2
5835	B	23350,5	51542,5		402	22 Lasi	Ikkunalasi			Retusoitu	1	4
5836	B	23350,5	51542,5		402	22 Lasi	Ikkunalasi				1	1
5837	B	23350,5	51543,5		401	01 Punasavi	Astia				1	0,5
5838	B	23350,5	51543,5		401	01 Punasavi	Astia				1	1
5839	B	23350,5	51543,5		401	22 Lasi	Ikkunalasi			Retusoitu	1	0,5
5840	B	23350,5	51543,5		401	22 Lasi	Ikkunalasi				5	1
5841	B	23350,5	51544,5		401	04 Kivitavara	Astia	Raeren			1	4
5842	B	23350,5	51544,5		401	01 Punasavi	Astia		Suureuna		1	2
5843	B	23350,5	51544,5		401	01 Punasavi	Astia		Suureuna		1	4

KM	Alue	X	Y	Z	Krs	Materiaali	Laji	Tarkennus	Osa	Koristelu	Kpl	Paino
5844	B	23350,5	51544,5		401	01 Punasavi	Astia				1	3
5845	B	23350,5	51544,5		401	01 Punasavi	Astia				1	3
5846	B	23350,5	51544,5		401	22 Lasi	Ikkunalasi				5	2
5847	B	23350,5	51544,5		402	01 Punasavi	Astia	Pata	Jalka ja pohja		1	23
5848	B	23350,5	51544,5		402	24 Luu	Hammas leukaluussa				7	102
5849	B	23350,5	51544,5		402	24 Luu	Palanut luu				3	6
5850	B	23350,5	51544,5		402	24 Luu	Luu				1	3
5851	B	23350,5	51545,5		401	01 Punasavi	Astia		Suureuna	Bolus	1	1
5852	B	23350,5	51545,5		401	01 Punasavi	Astia				1	16
5853	B	23350,5	51545,5		401	22 Lasi	Pullo				1	2
5854	B	23350,5	51545,5		401	22 Lasi	Ikkunalasi			Retusoitu	1	2
5855	B	23350,5	51545,5		401	22 Lasi	Ikkunalasi				17	4
5856	B	23350,5	51546,5		401	01 Punasavi	Astia			Engobe?	1	1
5857	B	23350,5	51546,5		401	01 Punasavi	Astia				1	0,5
5858	B	23350,5	51546,5		401	22 Lasi	Ikkunalasi				10	3
5859	B	23350,5	51546,5		401	24 Luu	Palanut luu				1	0,5
5860	B	23350,74	51546,53	7,54	402	08 Rauta	Veitsi	Pöytäveitsi	Terä, ruoto ja kahva		1	18
5861	B	23350,5	51546,5		402	08 Rauta	Naula				1	14
5862	B	23350,5	51546,5		402	01 Punasavi	Astia		Suureuna		1	4
5863	B	23350,5	51546,5		402	01 Punasavi	Astia				1	4
5864	B	23350,5	51546,5		402	01 Punasavi	Astia				1	1

KM	Alue	X	Y	Z	Krs	Materiaali	Laji	Tarkennus	Osa	Koristelu	Kpl	Paino
5865	B	23350,5	51546,5		402	01 Punasavi	Astia				1	0,5
5866	B	23350,5	51547,5		401	22 Lasi	Astia/pullo				1	0,5
5867	B	23350,5	51547,5		401	22 Lasi	Ikkunalasi			Retusoitu	1	1
5868	B	23350,5	51547,5		401	22 Lasi	Ikkunalasi				1	0,5
5869	B	23350,5	51547,5		401	33 Pii	Palanut pii				1	0,5
5870	B	23350,5	51548,5		401	01 Punasavi	Astia				1	11
5871	B	23350,5	51548,5		402	01 Punasavi	Astia	Ruukku?	Pohjareuna		2	26
5872	B	23350,5	51548,5		402	22 Lasi	Ikkunalasi				1	0,5
5873	B	23350,5	51549,5		401	01 Punasavi	Astia	Vati?	Pohjareuna	Bolus	1	31
5874	B	23350,5	51549,5		401	01 Punasavi	Astia	Pata?	Jalka		1	25
5875	B	23350,5	51549,5		401	01 Punasavi	Astia	Vati?		Bolus	1	6
5876	B	23350,5	51549,5		401	01 Punasavi	Astia	Ruukku?			1	10
5877	B	23350,5	51549,5		401	02 Valkosavi	Astia				1	5
5878	B	23350,5	51549,5		401	22 Lasi	Astia	Passglas?	Jalka		1	0,5
5879	B	23350,5	51549,5		401	22 Lasi	Ikkunalasi				1	0,5
5880	B	23350,5	51549,5		401	24 Luu	Luu				1	65
5881	B	23350,5	51550,5		1	04 Kivitavara	Astia	Bartmann?			1	6
5882	B	23350,5	51550,5		1	01 Punasavi	Astia		Suureuna		1	8
5883	B	23350,5	51550,5		1	01 Punasavi	Astia		Suureuna		1	3
5884	B	23350,5	51550,5		1	01 Punasavi	Astia		Suureuna		1	7
5885	B	23350,5	51550,5		1	01 Punasavi	Astia		Korva		1	5
5886	B	23350,5	51550,5		1	01 Punasavi	Astia				1	1

KM	Alue	X	Y	Z	Krs	Materiaali	Laji	Tarkennus	Osa	Koristelu	Kpl	Paino
5887	B	23350,5	51550,5		1	01 Punasavi	Astia				1	1
5888	B	23350,5	51550,5		1	22 Lasi	Pullo				1	0,5
5889	B	23350,5	51550,5		1	22 Lasi	Ikkunalasi				3	2
5890	B	23350,5	51550,5		2	01 Punasavi	Astia				1	15
5891	B	23350,5	51550,5		31	01 Punasavi	Astia		Suureuna	Bolus	1	5
5892	B	23350,5	51551,5		1	01 Punasavi	Astia		Suureuna		1	5
5893	B	23350,5	51551,5		1	01 Punasavi	Astia		Suureuna		1	9
5894	B	23350,5	51551,5		1	01 Punasavi	Astia			Engobe	1	1
5895	B	23350,5	51551,5		1	01 Punasavi	Astia			Bolus	1	3
5896	B	23350,5	51551,5		1	01 Punasavi	Astia			Bolus	1	7
5897	B	23350,5	51551,5		1	01 Punasavi	Astia				1	6
5898	B	23350,5	51551,5		1	01 Punasavi	Astia				1	1
5899	B	23350,5	51551,5		1	01 Punasavi	Astia				1	3
5900	B	23350,5	51551,5		1	01 Punasavi	Astia				1	4
5901	B	23350,5	51551,5		1	01 Punasavi	Astia				1	0,5
5902	B	23350,5	51551,5		1	22 Lasi	Ikkunalasi		Reuna		1	5
5903	B	23350,5	51551,5		1	22 Lasi	Ikkunalasi				22	10
5904	B	23350,5	51551,5		1	33 Pii	Pii				4	3
5905	B	23350,5	51551,5		1	24 Luu	Hammas				10	76
5906	B	23350,5	51551,5		1	24 Luu	Palanut luu				1	0,5
5907	B	23350,5	51551,5		1	24 Luu	Luu				18	138
5908	B	23350,5	51551,5		2	01 Punasavi	Astia				1	0,5

KM	Alue	X	Y	Z	Krs	Materiaali	Laji	Tarkennus	Osa	Koristelu	Kpl	Paino
5909	B	23350,5	51551,5		2	24 Luu	Hammas	Torahammas			1	1
5910	B	23350,5	51552,5		1	01 Punasavi	Astia		Suureuna		1	8
5911	B	23350,5	51552,5		1	01 Punasavi	Astia				1	1
5912	B	23350,5	51552,5		1	01 Punasavi	Astia				1	7
5913	B	23350,5	51552,5		1	22 Lasi	Astia				1	0,5
5914	B	23350,5	51552,5		1	22 Lasi	Ikkunalasi				3	0,5
5915	B	23350,5	51552,5		1	33 Pii	Pii				1	15
5916	B	23350,5	51552,5		1	24 Luu	Hammas				11	69
5917	B	23350,5	51552,5		1	24 Luu	Palamut luu				1	1
5918	B	23350,5	51552,5		1	24 Luu	Luu				4	17
5919	B	23350,5	51553,5		1	04 Kivitavara	Astia	Raeren	Pohjareuna		1	14
5920	B	23350,5	51553,5		1	01 Punasavi	Astia	Vati/kulho			1	5
5921	B	23350,5	51553,5		1	01 Punasavi	Astia				2	6
5922	B	23350,5	51553,5		1	22 Lasi	Ikkunalasi				3	2
5923	B	23350,5	51553,5		1	24 Luu	Hammas				2	5
5924	B	23350,5	51553,5		1	24 Luu	Palamut luu				4	2
5925	B	23350,5	51553,5		1	24 Luu	Luu				7	17
5926	B	23350,5	51554,5		1	08 Rauta	Neula				1	0,5
5927	B	23350,5	51554,5		1	01 Punasavi	Astia		Suureuna		1	4
5928	B	23350,5	51554,5		1	01 Punasavi	Astia				2	8
5929	B	23350,5	51554,5		1	01 Punasavi	Astia				1	0,5
5930	B	23350,5	51554,5		1	02 Valkosavi	Astia				1	9

KM	Alue	X	Y	Z	Krs	Materiaali	Laji	Tarkennus	Osa	Koristelu	Kpl	Paino
5931	B	23350,5	51554,5		1	22 Lasi	Astia		Jalka		1	0,5
5932	B	23350,5	51554,5		1	22 Lasi	Astia				1	0,5
5933	B	23350,5	51554,5		1	22 Lasi	Ikkunalasi			Retusoitu	2	4
5934	B	23350,5	51554,5		1	22 Lasi	Ikkunalasi				4	3
5935	B	23350,5	51554,5		1	33 Pii	Palanut pii				3	3
5936	B	23350,5	51554,5		1	33 Pii	Pii				7	35
5937	B	23350,5	51555,5		0	01 Punasavi	Astia				1	4
5938	B	23350,5	51555,5		1	33 Pii	Pii				1	56
5939	B	23350,5	51555,5		1	09 Pronssi	Möykky				1	31
5940	B	23350,5	51555,5		1	08 Rauta	Hevosen jääkengän naula				1	11
5941	B	23350,5	51555,5		1	04 Kivitavara	Astia		Korva		1	11
5942	B	23350,5	51555,5		1	01 Punasavi	Astia	Vati?		Engobe ja punasavi	1	2
5943	B	23350,5	51555,5		1	01 Punasavi	Astia	Vati?		Bolus	1	7
5944	B	23350,5	51555,5		1	01 Punasavi	Astia				1	2
5945	B	23350,5	51555,5		1	01 Punasavi	Astia				1	1
5946	B	23350,5	51555,5		1	01 Punasavi	Astia				1	7
5947	B	23350,5	51555,5		1	22 Lasi	Ikkunalasi				1	0,5
5948	B	23350,5	51555,5		1	33 Pii	Palanut pii				2	3
5949	B	23350,5	51555,5		1	33 Pii	Pii				5	73
5950	B	23350,5	51555,5		1	24 Luu	Hammas				12	6
5951	B	23350,5	51555,5		1	24 Luu	Palanut luu				8	8

KM	Alue	X	Y	Z	Krs	Materiaali	Laji	Tarkennus	Osa	Koristelu	Kpl	Paino
5952	B		23350,5	51556,5	1	08 Rauta	Neula				1	0,5
5953	B		23350,5	51556,5	1	01 Punasavi	Astia				1	2
5954	B		23350,5	51556,5	1	01 Punasavi	Astia				1	3
5955	B		23350,5	51556,5	1	01 Punasavi	Astia				1	4
5956	B		23350,5	51556,5	1	22 Lasi	Ikkunalasi		Reuna		1	2
5957	B		23350,5	51556,5	1	22 Lasi	Ikkunalasi			Retusoitu ja väritön	1	0,5
5958	B		23350,5	51556,5	1	22 Lasi	Ikkunalasi			Retusoitu	1	0,5
5959	B		23350,5	51556,5	1	22 Lasi	Ikkunalasi				2	1
5960	B		23350,5	51556,5	1	24 Luu	Hammas				1	2
5961	B		23350,5	51557,5	1	01 Punasavi	Astia				1	0,5
5962	B		23350,5	51557,5	1	01 Punasavi	Astia				1	4
5963	B		23350,5	51557,5	1	01 Punasavi	Astia				1	0,5
5964	B		23350,5	51557,5	1	22 Lasi	Ikkunalasi			Retusoitu	1	0,5
5965	B		23350,5	51557,5	1	22 Lasi	Ikkunalasi				5	3
5966	B		23350,5	51557,5	1	33 Pii	Pii				1	18
5967	B		23350,5	51557,5	1	24 Luu	Palanut luu				2	0,5
5968	B		23350,5	51558,5	1	01 Punasavi	Astia	Vati/kulho	Suureuna	Bolus	1	2
5969	B		23350,5	51558,5	1	01 Punasavi	Astia			Engobe	1	4
5970	B		23350,5	51558,5	1	01 Punasavi	Astia				1	4
5971	B		23350,5	51558,5	1	05 Majolika	Astia				1	4
5972	B		23350,5	51558,5	1	22 Lasi	Ikkunalasi		Reuna		1	0,5
5973	B		23350,5	51558,5	1	22 Lasi	Ikkunalasi				2	2

KM	Alue	X	Y	Z	Krs	Materiaali	Laji	Tarkennus	Osa	Koristelu	Kpl	Paino
5974	B	23350,5	51558,5		1	24 Luu	Hammas				1	2
5975	B	23351,5	51541,5		401	22 Lasi	Ikkunalasi				2	0,5
5976	B	23351,5	51542,5		401	02 Valkosavi	Astia				1	0,5
5977	B	23351,5	51542,5		401	22 Lasi	Astia			Kennokuvio, väritön	1	0,5
5978	B	23351,5	51542,5		401	22 Lasi	Ikkunalasi			Retusoitu	1	0,5
5979	B	23351,5	51542,5		401	22 Lasi	Ikkunalasi				4	0,5
5980	B	23351,5	51543,5		402	01 Punasavi	Astia				1	24
5981	B	23351,5	51544,5		401	08 Rauta	Avain				1	72
5982	B	23351,5	51544,5		401	01 Punasavi	Astia	Pata?			1	16
5983	B	23351,5	51544,5		401	22 Lasi	Ikkunalasi		Reuna		1	0,5
5984	B	23351,5	51544,5		401	22 Lasi	Ikkunalasi				4	2
5985	B	23351,5	51544,5		401	22 Lasi	Ikkunalasi				2	2
5986	B	23351,5	51544,5		401	33 Pii	Pii				4	130
5987	B	23351,5	51544,5		401	24 Luu	Palanut luu				51	26
5988	B	23351,5	51544,5		401	24 Luu	Luu				5	38
5989	B	23351,5	51545,5		401	22 Lasi	Astia/pullo				1	0,5
5990	B	23351,5	51545,5		401	22 Lasi	Ikkunalasi			Retusoitu	3	1
5991	B	23351,5	51545,5		401	22 Lasi	Ikkunalasi				1	0,5
5992	B	23351,5	51545,5		402	01 Punasavi	Astia				1	4
5993	B	23351,5	51545,5		402	01 Punasavi	Astia				1	4
5994	B	23351,5	51545,5		402	33 Pii	Palanut pii				1	4
5995	B	23351,5	51547,5		401	01 Punasavi	Astia				1	2

KM	Alue	X	Y	Z	Krs	Materiaali	Laji	Tarkennus	Osa	Koristelu	Kpl	Paino
5996	B	23351,5	51547,5		401	22 Lasi	Ikkunalasi				1	0,5
5997	B	23351,5	51548,5		401	01 Punasavi	Astia	Ruukku?	Pohja		1	3
5998	B	23351,5	51548,5		401	02 Valkosavi	Astia		Suureuna		1	3
5999	B	23351,5	51548,5		401	22 Lasi	Ikkunalasi			Retusoitu	1	0,5
6000	B	23351,5	51548,5		401	22 Lasi	Ikkunalasi				3	0,5
6001	B	23351,5	51549,5		401	33 Pii	Pii				1	5
6002	B	23351,5	51549,5		402	01 Punasavi	Astia	Pata?	Jalka		1	32
6003	B	23351,5	51549,5		402	22 Lasi	Ikkunalasi			Retusoitu	1	0,5
6004	B	23351,5	51550,5		1	01 Punasavi	Astia		Suureuna		1	1
6005	B	23351,5	51550,5		1	01 Punasavi	Astia	Vati/kulho	Pohjareuna	Bolus	1	0,5
6006	B	23351,5	51550,5		1	01 Punasavi	Astia	Vati/kulho	Pohjareuna		1	41
6007	B	23351,5	51550,5		1	02 Valkosavi	Astia	Vati/kulho	Pohjareuna		1	8
6008	B	23351,5	51550,5		1	33 Pii	Pii				1	1
6009	B	23351,5	51550,5		2	01 Punasavi	Astia		Suureuna		1	8
6010	B	23351,5	51550,5		2	01 Punasavi	Astia				1	1
6011	B	23351,5	51551,5		0	02 Valkosavi	Astia		Suureuna		1	4
6012	B	23351,5	51551,5		2	14 Rauta ja puu	Veitsi	Pöytäveitsi	Terä, ruoto ja kahva		1	12
6013	B	23351,5	51551,5		2	01 Punasavi	Astia				1	6
6014	B	23351,5	51552,5		1	01 Punasavi	Astia		Suureuna		1	10
6015	B	23351,5	51552,5		1	01 Punasavi	Astia			Engobe	1	3
6016	B	23351,5	51552,5		1	01 Punasavi	Astia			Engobe?	1	5
6017	B	23351,5	51552,5		1	01 Punasavi	Astia				1	0,5

KM	Alue	X	Y	Z	Krs	Materiaali	Laji	Tarkennus	Osa	Koristelu	Kpl	Paino
6018	B		23351,5	51552,5	1	01 Punasavi	Astia				1	2
6019	B		23351,5	51552,5	1	22 Lasi	Ikkunalasi				2	2
6020	B		23351,5	51552,5	1	24 Luu	Hammas leukaluussa				6	25
6021	B		23351,5	51552,5	22	01 Punasavi	Astia	Vati?		Bolus	1	5
6022	B		23351,5	51553,5	1	09 Pronssi	Kirjanhela				1	2
6023	B		23351,5	51553,5	1	15 Rauta, luu ja pronssi	Veitsi	Pöytäveitsi	Ruoto ja kahva	Häränsilmäku vio ja pronssinauha	1	9
6024	B		23351,5	51553,5	1	08 Rauta	Avain		Silmukka ja varsi		1	2
6025	B		23351,5	51553,5	1	08 Rauta	Puikko				1	2
6026	B		23351,5	51553,5	1	08 Rauta	Naula				1	6
6027	B		23351,5	51553,5	1	01 Punasavi	Astia		Suureuna		1	7
6028	B		23351,5	51553,5	1	01 Punasavi	Astia	Pata?	Kahva		1	9
6029	B		23351,5	51553,5	1	01 Punasavi	Astia	Pata?	Jalka		1	7
6030	B		23351,5	51553,5	1	01 Punasavi	Astia	Pata?	Jalka		1	1
6031	B		23351,5	51553,5	1	01 Punasavi	Astia			Engobe	2	5
6032	B		23351,5	51553,5	1	01 Punasavi	Astia				4	10
6033	B		23351,5	51553,5	1	01 Punasavi	Astia				1	12
6034	B		23351,5	51553,5	1	01 Punasavi	Astia				1	1
6035	B		23351,5	51553,5	1	01 Punasavi	Astia				1	3
6036	B		23351,5	51553,5	1	01 Punasavi	Astia				1	2
6037	B		23351,5	51553,5	1	01 Punasavi	Astia				1	4

KM	Alue	X	Y	Z	Krs	Materiaali	Laji	Tarkennus	Osa	Koristelu	Kpl	Paino
6038	B	23351,5	51553,5		1	01 Punasavi	Astia				1	1
6039	B	23351,5	51553,5		1	02 Valkosavi	Astia	Vati			1	6
6040	B	23351,5	51553,5		1	02 Valkosavi	Astia				1	0,5
6041	B	23351,5	51553,5		1	22 Lasi	Astia		Jalka		1	0,5
6042	B	23351,5	51553,5		1	22 Lasi	Astia			Lasinauha	1	0,5
6043	B	23351,5	51553,5		1	22 Lasi	Ikkunalasi				1	0,5
6044	B	23351,5	51554,5		1	08 Rauta	Naula				3	25
6045	B	23351,5	51554,5		1	01 Punasavi	Astia		Suureuna	Engobe	1	13
6046	B	23351,5	51554,5		1	01 Punasavi	Astia		Suureuna		1	2
6047	B	23351,5	51554,5		1	01 Punasavi	Astia	Pata?		Jalka ja pohja	1	22
6048	B	23351,5	51554,5		1	01 Punasavi	Astia	Pata?		Pohja	1	18
6049	B	23351,5	51554,5		1	01 Punasavi	Astia	Pata?		Jalka	1	18
6050	B	23351,5	51554,5		1	01 Punasavi	Astia	Pata?		Jalka	1	3
6051	B	23351,5	51554,5		1	01 Punasavi	Astia			Engobe	2	4
6052	B	23351,5	51554,5		1	01 Punasavi	Astia	Vati		Bolus	1	0,5
6053	B	23351,5	51554,5		1	01 Punasavi	Astia	Vati?		Bolus	1	0,5
6054	B	23351,5	51554,5		1	01 Punasavi	Astia				1	3
6055	B	23351,5	51554,5		1	01 Punasavi	Astia				1	15
6056	B	23351,5	51554,5		1	01 Punasavi	Astia				1	10
6057	B	23351,5	51554,5		1	01 Punasavi	Astia				1	4
6058	B	23351,5	51554,5		1	01 Punasavi	Astia				1	3
6059	B	23351,5	51554,5		1	01 Punasavi	Astia				1	0,5

KM	Alue	X	Y	Z	Krs	Materiaali	Laji	Tarkennus	Osa	Koristelu	Kpl	Paino
6060	B	23351,5	51554,5		1	01 Punasavi	Astia				1	4
6061	B	23351,5	51554,5		1	01 Punasavi	Astia				1	9
6062	B	23351,5	51554,5		1	01 Punasavi	Astia				2	2
6063	B	23351,5	51554,5		1	01 Punasavi	Astia				1	0,5
6064	B	23351,5	51554,5		1	01 Punasavi	Astia				1	2
6065	B	23351,5	51554,5		1	01 Punasavi	Astia				1	1
6066	B	23351,5	51554,5		1	05 Majolika	Astia				1	0,5
6067	B	23351,5	51554,5		1	22 Lasi	Ikkunalasi				5	4
6068	B	23351,5	51554,5		1	33 Pii	Pii				3	39
6069	B	23351,5	51554,5		1	24 Luu	Hammas				1	0,5
6070	B	23351,5	51554,5		1	24 Luu	Palanut luu				11	12
6071	B	23351,5	51554,5		1	24 Luu	Luu				5	6
6072	B	23351,5	51554,5		2	01 Punasavi	Astia	Pata?	Jalka		1	2
6073	B	23351,5	51554,5		2	01 Punasavi	Astia				1	5
6074	B	23351,5	51555,5		0	01 Punasavi	Astia	Vati/kulho	Pohja	Bolus	1	4
6075	B	23351,5	51555,5		1	01 Punasavi	Astia		Suureuna		1	5
6076	B	23351,5	51555,5		1	01 Punasavi	Astia	Pata/pannu	Jalka		1	12
6077	B	23351,5	51555,5		1	01 Punasavi	Astia			Engobe	1	0,5
6078	B	23351,5	51555,5		1	01 Punasavi	Astia			Engobe	1	4
6079	B	23351,5	51555,5		1	01 Punasavi	Astia				1	4
6080	B	23351,5	51555,5		1	01 Punasavi	Astia				1	6
6081	B	23351,5	51555,5		1	01 Punasavi	Astia				1	2

KM	Alue	X	Y	Z	Krs	Materiaali	Laji	Tarkennus	Osa	Koristelu	Kpl	Paino
6082	B	23351,5	51555,5		1	01 Punasavi	Astia				1	1
6083	B	23351,5	51555,5		1	01 Punasavi	Astia				1	1
6084	B	23351,5	51555,5		1	01 Punasavi	Astia				1	0,5
6085	B	23351,5	51555,5		1	01 Punasavi	Astia				1	1
6086	B	23351,5	51555,5		1	01 Punasavi	Astia				1	11
6087	B	23351,5	51555,5		1	01 Punasavi	Astia				1	2
6088	B	23351,5	51555,5		1	01 Punasavi	Astia				1	0,5
6089	B	23351,5	51555,5		1	01 Punasavi	Astia				1	5
6090	B	23351,5	51555,5		1	01 Punasavi	Astia				1	3
6091	B	23351,5	51555,5		1	22 Lasi	Astia		Jalka ja pohja		1	3
6092	B	23351,5	51555,5		1	22 Lasi	Astia	Passglas		Rihlaus	1	0,5
6093	B	23351,5	51555,5		1	22 Lasi	Ikkunalasi		Reuna		1	2
6094	B	23351,5	51555,5		1	22 Lasi	Ikkunalasi				15	8
6095	B	23351,5	51555,5		1	33 Pii	Pii				5	80
6096	B	23351,5	51555,5		1	24 Luu	Hammas				1	4
6097	B	23351,5	51555,5		1	24 Luu	Palanut luu				1	0,5
6098	B	23351,5	51555,5		1	24 Luu	Luu				1	0,5
6099	B	23351,5	51556,5		0	01 Punasavi	Astia				1	4
6100	B	23351,5	51556,5		0	22 Lasi	Ikkunalasi				1	0,5
6101	B	23351,5	51556,5		1	01 Punasavi	Astia		Suureuna		1	5
6102	B	23351,5	51556,5		1	01 Punasavi	Astia				1	2
6103	B	23351,5	51556,5		1	01 Punasavi	Astia				2	4

KM	Alue	X	Y	Z	Krs	Materiaali	Laji	Tarkennus	Osa	Koristelu	Kpl	Paino
6104	B	23351,5	51556,5		1	01 Punasavi	Astia				1	2
6105	B	23351,5	51556,5		1	01 Punasavi	Astia				1	1
6106	B	23351,5	51556,5		1	01 Punasavi	Astia				1	0,5
6107	B	23351,5	51556,5		1	22 Lasi	Ikkunalasi				4	1
6108	B	23351,5	51556,5		1	33 Pii	Pii				5	5
6109	B	23351,5	51556,5		1	24 Luu	Palanut luu				2	0,5
6110	B	23351,5	51556,5		1	24 Luu	Luu				1	0,5
6111	B	23351,5	51557,5		0	22 Lasi	Ikkunalasi			Retusoitu	1	2
6112	B	23351,5	51557,5		1	01 Punasavi	Astia	Pata?	Kahva		1	8
6113	B	23351,5	51557,5		1	01 Punasavi	Astia			Lasittamaton	1	2
6114	B	23351,5	51557,5		1	01 Punasavi	Astia				1	4
6115	B	23351,5	51557,5		1	22 Lasi	Astia				1	0,5
6116	B	23351,5	51557,5		1	22 Lasi	Ikkunalasi		Reuna		1	2
6117	B	23351,5	51557,5		1	22 Lasi	Ikkunalasi				1	0,5
6118	B	23351,5	51557,5		1	24 Luu	Palanut luu				2	0,5
6119	B	23351,5	51558,5		0	22 Lasi	Ikkunalasi		Reuna		1	2
6120	B	23351,5	51558,5		0	22 Lasi	Ikkunalasi				1	0,5
6121	B	23351,5	51558,5		1	01 Punasavi	Astia	Vati	Suureuna	Bolus	1	9
6122	B	23351,5	51558,5		1	01 Punasavi	Astia				1	2
6123	B	23351,5	51558,5		1	02 Valkosavi	Astia		Pohjareuna		1	2
6124	B	23351,5	51558,5		1	22 Lasi	Astia	Passglas		Rihlaus	1	0,5
6125	B	23351,5	51558,5		1	22 Lasi	Ikkunalasi				5	2

KM	Alue	X	Y	Z	Krs	Materiaali	Laji	Tarkennus	Osa	Koristelu	Kpl	Paino
6126	B		23351,5	51558,5	1	33 Pii	Pii				3	4
6127	B		23351,5	51558,5	1	24 Luu	Palanut luu				2	0,5
6128	B		23351,5	51558,5	1	24 Luu	Luu				6	5
6129	B		23352,6	51543,45	401	07 Hopea	Raha	Juhana III, 1/2 öre			1	1
6130	B		23352,5	51543,5	401	01 Punasavi	Astia		Suureuna		1	2
6131	B		23352,5	51543,5	401	01 Punasavi	Astia		Suureuna		1	3
6132	B		23352,5	51543,5	401	01 Punasavi	Astia	Pata?	Jalka		1	27
6133	B		23352,5	51543,5	401	01 Punasavi	Astia	Vati/kulho		Bolus	1	5
6134	B		23352,5	51543,5	401	01 Punasavi	Astia			Bolus	1	1
6135	B		23352,5	51543,5	401	01 Punasavi	Astia				1	3
6136	B		23352,5	51543,5	401	22 Lasi	Pullo				1	0,5
6137	B		23352,5	51543,5	401	22 Lasi	Ikkunalasi			Retusoitu	3	3
6138	B		23352,5	51543,5	401	22 Lasi	Ikkunalasi				8	5
6139	B		23352,5	51544,5	401	22 Lasi	Ikkunalasi				2	0,5
6140	B		23352,5	51544,5	402	22 Lasi	Pullo				1	1
6141	B		23352,5	51544,5	402	22 Lasi	Ikkunalasi				2	1
6142	B		23352,5	51545,5	401	08 Rauta	Rengaspäinen kiinnitysruuvi				1	12
6143	B		23352,5	51545,5	401	01 Punasavi	Astia				1	8
6144	B		23352,5	51545,5	401	01 Punasavi	Astia	Vati		Bolus	1	4
6145	B		23352,5	51545,5	401	01 Punasavi	Astia				1	19
6146	B		23352,5	51545,5	401	01 Punasavi	Astia				1	1
6147	B		23352,5	51545,5	401	02 Valkosavi	Astia				1	0,5

KM	Alue	X	Y	Z	Krs	Materiaali	Laji	Tarkennus	Osa	Koristelu	Kpl	Paino
6148	B	23352,5	51545,5		401	22 Lasi	Ikkunalasi			Retusoitu	2	3
6149	B	23352,5	51545,5		401	22 Lasi	Ikkunalasi				4	0,5
6150	B	23352,5	51545,5		401	24 Luu	Palanut luu				1	0,5
6151	B	23352,5	51545,5		402	08 Rauta	Veitsi	Pöytäveitsi	Terä ja ruoto		1	14
6152	B	23352,5	51545,5		402	08 Rauta	Naula				2	48
6153	B	23352,5	51545,5		402	01 Punasavi	Astia	Vati?	Suureuna		1	11
6154	B	23352,5	51545,5		402	01 Punasavi	Astia		Suureuna		1	25
6155	B	23352,5	51545,5		402	01 Punasavi	Astia	Pata?	Kahva		1	7
6156	B	23352,5	51545,5		402	01 Punasavi	Astia	Pata?	Jalka		1	10
6157	B	23352,5	51545,5		402	01 Punasavi	Astia				1	2
6158	B	23352,5	51545,5		402	22 Lasi	Ikkunalasi			Retusoitu	1	3
6159	B	23352,5	51545,5		402	22 Lasi	Ikkunalasi				1	0,5
6160	B	23352,5	51545,5		402	33 Pii	Pii				4	5
6161	B	23352,5	51545,5		402	24 Luu	Hammas leukaluussa				2	78
6162	B	23352,5	51545,5		402	24 Luu	Hammas				1	22
6163	B	23352,5	51545,5		402	24 Luu	Luu				45	242
6164	B	23352	51554		404	04 Kivitavara	Astia				1	6
6165	B	23352	51554		404	01 Punasavi	Astia	Vati/kulho	Pohjareuna		1	14
6166	B	23352	51554		404	01 Punasavi	Astia	Pata			1	22
6167	B	23352	51554		404	01 Punasavi	Astia	Pata?			1	8
6168	B	23352	51554		404	01 Punasavi	Astia				1	2
6169	B	23352	51554		404	01 Punasavi	Astia				1	5

KM	Alue	X	Y	Z	Krs	Materiaali	Laji	Tarkennus	Osa	Koristelu	Kpl	Paino
6170	B		23352	51554	404	01 Punasavi	Astia				1	0,5
6171	B		23352	51554	404	02 Valkosavi	Astia		Suureuna		1	7
6172	B		23352	51554	404	22 Lasi	Pullo				1	2
6173	B		23352	51554	404	22 Lasi	Ikkunalasi			Retusoitu	1	5
6174	B		23352	51554	404	22 Lasi	Ikkunalasi				3	2
6175	B		23352	51554	404	24 Luu	Luu				8	31
6176	B		23352,5	51546,5	402	24 Luu	Luu				4	7
6177	B		23352,5	51547,5	401	01 Punasavi	Astia	Vati/kulho	Pohjareuna	Bolus	1	20
6178	B		23352,5	51547,5	401	22 Lasi	Ikkunalasi			Retusoitu	2	2
6179	B		23352,5	51547,5	402	01 Punasavi	Astia	Vati		Bolus	1	35
6180	B		23352,5	51547,5	402	01 Punasavi	Astia			Engobe	1	0,5
6181	B		23352,5	51547,5	402	22 Lasi	Astia	Passglas		Rihlaus	1	0,5
6182	B		23352,5	51547,5	402	22 Lasi	Ikkunalasi				2	0,5
6183	B		23352,5	51547,5	402	24 Luu	Luu				4	21
6184	B		23352,5	51548,5	401	01 Punasavi	Astia			Bolus	1	21
6185	B		23352,5	51548,5	401	33 Pii	Palanut pii				1	4
6186	B		23352,5	51549,5	402	02 Valkosavi	Astia				1	5
6187	B		23352,5	51550,5	1	12 Lyijy	Möykky				1	57
6188	B		23352,5	51550,5	1	08 Rauta	Avain		Varsi ja hampaat		1	24
6189	B		23352,5	51550,5	1	01 Punasavi	Astia		Suureuna		1	4
6190	B		23352,5	51550,5	1	01 Punasavi	Astia	Vati/kulho		Bolus	1	4
6191	B		23352,5	51550,5	1	01 Punasavi	Astia	Vati/kulho		Bolus	1	7

KM	Alue	X	Y	Z	Krs	Materiaali	Laji	Tarkennus	Osa	Koristelu	Kpl	Paino
6192	B	23352,5	51550,5		1	01 Punasavi	Astia				1	0,5
6193	B	23352,5	51550,5		1	01 Punasavi	Astia				1	1
6194	B	23352,5	51550,5		1	01 Punasavi	Astia				1	2
6195	B	23352,5	51550,5		1	01 Punasavi	Astia	Pata?			1	2
6196	B	23352,5	51550,5		1	01 Punasavi	Astia				1	1
6197	B	23352,5	51550,5		1	01 Punasavi	Astia				1	6
6198	B	23352,5	51550,5		1	01 Punasavi	Astia				1	2
6199	B	23352,5	51550,5		1	01 Punasavi	Astia				1	0,5
6200	B	23352,5	51550,5		1	01 Punasavi	Astia				1	8
6201	B	23352,5	51550,5		1	01 Punasavi	Astia	Vati/kulho			1	11
6202	B	23352,5	51550,5		1	01 Punasavi	Astia				1	0,5
6203	B	23352,5	51550,5		1	22 Lasi	Astia				1	2
6204	B	23352,5	51550,5		1	22 Lasi	Ikkunalasi			Retusoitu	1	0,5
6205	B	23352,5	51550,5		1	22 Lasi	Ikkunalasi				5	3
6206	B	23352,5	51550,5		1	33 Pii	Pii				4	1
6207	B	23352,5	51550,5		1	24 Luu	Hammas leukaluussa				2	5
6208	B	23352,5	51550,5		1	24 Luu	Hammas				4	9
6209	B	23352,5	51550,5		1	24 Luu	Palanut luu				6	4
6210	B	23352,5	51550,5		1	24 Luu	Luu				12	74
6211	B	23352,5	51551,5		1	01 Punasavi	Astia		Suurena		1	7
6212	B	23352,5	51551,5		1	01 Punasavi	Astia	Pata?	Jalka ja pohja		1	67
6213	B	23352,5	51551,5		1	01 Punasavi	Astia				1	2

KM	Alue	X	Y	Z	Krs	Materiaali	Laji	Tarkennus	Osa	Koristelu	Kpl	Paino
6214	B	23352,5	51551,5		1	22 Lasi	Astia				1	0,5
6215	B	23352,5	51551,5		1	22 Lasi	Ikkunalasi		Reuna		1	0,5
6216	B	23352,5	51551,5		1	22 Lasi	Ikkunalasi				1	0,5
6217	B	23352,5	51551,5		1	33 Pii	Pii				4	11
6218	B	23352,5	51551,5		1	24 Luu	Hammas				4	8
6219	B	23352,5	51551,5		1	24 Luu	Luu				16	81
6220	B	23352,5	51552,5		1	01 Punasavi	Astia		Suureuna		1	9
6221	B	23352,5	51552,5		1	01 Punasavi	Astia		Korva		1	3
6222	B	23352,5	51552,5		1	01 Punasavi	Astia				1	4
6223	B	23352,5	51552,5		1	01 Punasavi	Astia				1	5
6224	B	23352,5	51552,5		1	01 Punasavi	Astia				1	0,5
6225	B	23352,5	51552,5		1	22 Lasi	Ikkunalasi			Retusoitu	1	0,5
6226	B	23352,5	51552,5		22	01 Punasavi	Astia	Pata?	Kahva		1	2
6227	B	23352,5	51552,5		22	01 Punasavi	Astia	Pata?	Jalka		1	6
6228	B	23352,5	51552,5		22	22 Lasi	Ikkunalasi			Retusoitu	1	0,5
6229	B	23352,5	51553,5		0	01 Punasavi	Astia	Pata/pannu	Pohja	Engobe	1	4
6230	B	23352,5	51553,5		1	01 Punasavi	Astia		Suureuna		1	6
6231	B	23352,5	51553,5		1	01 Punasavi	Astia	Pata?	Jalka		1	35
6232	B	23352,5	51553,5		1	01 Punasavi	Astia				1	3
6233	B	23352,5	51553,5		1	01 Punasavi	Astia				1	8
6234	B	23352,5	51553,5		1	01 Punasavi	Astia				1	0,5
6235	B	23352,5	51553,5		1	01 Punasavi	Astia				1	0,5

KM	Alue	X	Y	Z	Krs	Materiaali	Laji	Tarkennus	Osa	Koristelu	Kpl	Paino
6236	B	23352,5	51553,5		1	01 Punasavi	Astia				1	0,5
6237	B	23352,5	51553,5		1	02 Valkosavi	Astia			Lasittamaton	1	0,5
6238	B	23352,5	51553,5		1	02 Valkosavi	Astia				1	0,5
6239	B	23352,5	51553,5		1	22 Lasi	Astia	Passglas?	Jalka		1	0,5
6240	B	23352,5	51553,5		1	22 Lasi	Ikkunalasi				3	1
6241	B	23352,5	51553,5		1	33 Pii	Palanut pii				1	0,5
6242	B	23352,5	51553,5		1	33 Pii	Pii				2	6
6243	B	23352,5	51553,5		1	24 Luu	Palanut luu				12	10
6244	B	23352,5	51554,5		1	08 Rauta	Naula				1	23
6245	B	23352,5	51554,5		1	01 Punasavi	Astia	Pata?	Kahva		1	30
6246	B	23352,5	51554,5		1	01 Punasavi	Astia	Pata?	Jalka		1	14
6247	B	23352,5	51554,5		1	01 Punasavi	Astia			Bolus	1	6
6248	B	23352,5	51554,5		1	01 Punasavi	Astia				4	24
6249	B	23352,5	51554,5		1	01 Punasavi	Astia				1	6
6250	B	23352,5	51554,5		1	01 Punasavi	Astia				1	4
6251	B	23352,5	51554,5		1	01 Punasavi	Astia				1	3
6252	B	23352,5	51554,5		1	01 Punasavi	Astia				1	0,5
6253	B	23352,5	51554,5		1	01 Punasavi	Astia				1	0,5
6254	B	23352,5	51554,5		1	01 Punasavi	Astia				1	1
6255	B	23352,5	51554,5		1	01 Punasavi	Astia				1	4
6256	B	23352,5	51554,5		1	01 Punasavi	Astia				1	2
6257	B	23352,5	51554,5		1	01 Punasavi	Astia				1	2

KM	Alue	X	Y	Z	Krs	Materiaali	Laji	Tarkennus	Osa	Koristelu	Kpl	Paino
6258	B	23352,5	51554,5		1	01 Punasavi	Astia				1	3
6259	B	23352,5	51554,5		1	22 Lasi	Ikkunalasi			Retusoitu	2	0,5
6260	B	23352,5	51554,5		1	22 Lasi	Ikkunalasi				5	2
6261	B	23352,5	51554,5		1	33 Pii	Pii				2	35
6262	B	23352,5	51554,5		1	24 Luu	Palanut luu				1	0,5
6263	B	23352,5	51554,5		1	24 Luu	Luu				2	16
6264	B	23352,5	51555,5		1	01 Punasavi	Astia		Suureuna		1	7
6265	B	23352,5	51555,5		1	01 Punasavi	Astia		Suureuna		1	4
6266	B	23352,5	51555,5		1	01 Punasavi	Astia		Suureuna		1	8
6267	B	23352,5	51555,5		1	01 Punasavi	Astia		Suureuna		1	5
6268	B	23352,5	51555,5		1	01 Punasavi	Astia	Pata?	Jalka ja pohja		1	30
6269	B	23352,5	51555,5		1	01 Punasavi	Astia	Vati/kulho	Pohja	Bolus	1	4
6270	B	23352,5	51555,5		1	01 Punasavi	Astia	Pata?	Pohja		1	8
6271	B	23352,5	51555,5		1	01 Punasavi	Astia	Pata?	Pohja		1	4
6272	B	23352,5	51555,5		1	01 Punasavi	Astia	Pata?	Kahva		1	33
6273	B	23352,5	51555,5		1	01 Punasavi	Astia			Engobe	1	2
6274	B	23352,5	51555,5		1	01 Punasavi	Astia				1	14
6275	B	23352,5	51555,5		1	01 Punasavi	Astia				1	16
6276	B	23352,5	51555,5		1	01 Punasavi	Astia				1	2
6277	B	23352,5	51555,5		1	01 Punasavi	Astia				1	1
6278	B	23352,5	51555,5		1	01 Punasavi	Astia				1	5
6279	B	23352,5	51555,5		1	01 Punasavi	Astia			Lasittamaton	1	2

KM	Alue	X	Y	Z	Krs	Materiaali	Laji	Tarkennus	Osa	Koristelu	Kpl	Paino
6280	B	23352,5	51555,5		1	02 Valkosavi	Astia		Suureuna		1	7
6281	B	23352,5	51555,5		1	22 Lasi	Ikkunalasi			Retusoitu	1	0,5
6282	B	23352,5	51555,5		1	22 Lasi	Ikkunalasi			Sininen	1	1
6283	B	23352,5	51555,5		1	22 Lasi	Ikkunalasi				2	0,5
6284	B	23352,5	51555,5		1	33 Pii	Pii				7	36
6285	B	23352,5	51555,5		1	24 Luu	Palanut luu				2	3
6286	B	23352,5	51555,5		1	24 Luu	Luu				2	17
6287	B	23352,5	51556,5		0	33 Pii	Hammas				1	10
6288	B	23352,5	51556,5		1	01 Punasavi	Astia				1	10
6289	B	23352,5	51556,5		1	22 Lasi	Ikkunalasi				4	4
6290	B	23352,5	51556,5		1	33 Pii	Palanut pii				1	0,5
6291	B	23352,5	51557,5		0	01 Punasavi	Astia				1	11
6292	B	23352,5	51557,5		0	01 Punasavi	Astia				1	4
6293	B	23352,5	51557,5		1	22 Lasi	Ikkunalasi			Retusoitu	1	0,5
6294	B	23352,5	51557,5		1	22 Lasi	Ikkunalasi				2	3
6295	B	23352,5	51557,5		1	24 Luu	Palanut luu				2	0,5
6296	B	23352,5	51559,5		0	09 Pronssi	Rengas				1	8
6297	B	23353,5	51543,5		401	01 Punasavi	Astia	Vati/kulho	Suureuna	Bolus	1	4
6298	B	23353,5	51543,5		401	01 Punasavi	Astia		Suureuna		1	5
6299	B	23353,5	51543,5		401	01 Punasavi	Astia		Pohjareuna		1	34
6300	B	23353,5	51543,5		401	22 Lasi	Astia	Passglas	Suureuna		1	1
6301	B	23353,5	51543,5		401	22 Lasi	Ikkunalasi		Reuna		1	0,5

KM	Alue	X	Y	Z	Krs	Materiaali	Laji	Tarkennus	Osa	Koristelu	Kpl	Paino
6302	B	23353,5	51543,5		401	22 Lasi	Ikkunalasi				1	0,5
6303	B	23353,5	51544,5		401	22 Lasi	Ikkunalasi				2	1
6304	B	23353,5	51544,5		401	33 Pii	Pii				1	10
6305	B	23353,5	51545,5		402	01 Punasavi	Astia	Vati/kulho	Suureuna	Bolus	1	6
6306	B	23353,5	51545,5		402	01 Punasavi	Astia				1	5
6307	B	23353,5	51545,5		402	22 Lasi	Ikkunalasi				3	2
6308	B	23353,5	51547,5		401	01 Punasavi	Astia	Vati/kulho	Pohjareuna	Bolus	1	9
6309	B	23353,5	51547,5		401	01 Punasavi	Astia				1	7
6310	B	23353,5	51547,5		401	02 Valkosavi	Astia		Suureuna		1	30
6311	B	23353,5	51547,5		401	22 Lasi	Pullo				1	1
6312	B	23353,5	51548,5		402	22 Lasi	Ikkunalasi			Retusoitu	1	0,5
6313	B	23353,5	51549,5		402	01 Punasavi	Astia				1	4
6314	B	23353,5	51549,5		402	22 Lasi	Ikkunalasi			Retusoitu	1	2
6315	B	23353,5	51549,5		402	22 Lasi	Ikkunalasi				4	2
6316	B	23353,5	51550,5		0	22 Lasi	Ikkunalasi				3	2
6317	B	23353,5	51550,5		1	01 Punasavi	Astia		Suureuna		1	4
6318	B	23353,5	51550,5		1	01 Punasavi	Astia	Vati	Suureuna	Bolus	1	2
6319	B	23353,5	51550,5		1	01 Punasavi	Astia				1	2
6320	B	23353,5	51550,5		1	01 Punasavi	Astia				1	4
6321	B	23353,5	51550,5		1	01 Punasavi	Astia				1	1
6322	B	23353,5	51550,5		1	01 Punasavi	Astia				1	0,5
6323	B	23353,5	51550,5		1	22 Lasi	Pullo				1	2

KM	Alue	X	Y	Z	Krs	Materiaali	Laji	Tarkennus	Osa	Koristelu	Kpl	Paino
6324	B		23353,5	51550,5	1	22 Lasi	Ikkunalasi				3	3
6325	B		23353,5	51550,5	1	33 Pii	Pii				1	15
6326	B		23353,5	51550,5	1	24 Luu	Hammas				5	12
6327	B		23353,5	51550,5	1	24 Luu	Palanut luu				2	0,5
6328	B		23353,5	51550,5	1	24 Luu	Luu				1	5
6329	B		23353,5	51551,5	1	01 Punasavi	Astia				1	0,5
6330	B		23353,5	51551,5	1	22 Lasi	Ikkunalasi				1	0,5
6331	B		23353,5	51551,5	1	33 Pii	Pii				1	0,5
6332	B		23353,5	51551,5	1	24 Luu	Palanut luu				2	0,5
6333	B		23353,5	51552,5	1	01 Punasavi	Astia	Pata?	Kahva		1	6
6334	B		23353,5	51552,5	1	01 Punasavi	Astia	Vati?		Bolus	1	8
6335	B		23353,5	51552,5	1	24 Luu	Palanut luu				4	1
6336	B		23353,5	51553,5	1	01 Punasavi	Astia				1	2
6337	B		23353,5	51553,5	1	22 Lasi	Ikkunalasi				2	0,5
6338	B		23353,5	51553,5	1	24 Luu	Kalan nikama				1	0,5
6339	B		23353,5	51554,5	1	08 Rauta	Solki	Rengassolki			1	2
6340	B		23353,5	51554,5	1	08 Rauta	Hevoskenkän aula				1	4
6341	B		23353,5	51554,5	1	01 Punasavi	Esineen katkelma	Nauhamainen		Miehen pää ja sädekehä, lasittamaton	1	0,5
6342	B		23353,5	51554,5	1	01 Punasavi	Astia		Suureuna		1	0,5
6343	B		23353,5	51554,5	1	01 Punasavi	Astia			Engobe	1	0,5
6344	B		23353,5	51554,5	1	01 Punasavi	Astia				1	4

KM	Alue	X	Y	Z	Krs	Materiaali	Laji	Tarkennus	Osa	Koristelu	Kpl	Paino
6345	B		23353,5	51554,5	1	01 Punasavi	Astia				1	6
6346	B		23353,5	51554,5	1	01 Punasavi	Astia				1	0,5
6347	B		23353,5	51554,5	1	01 Punasavi	Astia				1	0,5
6348	B		23353,5	51554,5	1	01 Punasavi	Astia				1	0,5
6349	B		23353,5	51554,5	1	22 Lasi	Ikkunalasi				6	2
6350	B		23353,5	51554,5	1	33 Pii	Pii				6	10
6351	B		23353,5	51554,5	1	24 Luu	Palanut kalan nikama				1	0,5
6352	B		23353,5	51554,5	1	24 Luu	Palanut luu				19	7
6353	B		23353,5	51555,5	1	08 Rauta	Veitsi	Pöytäveitsi	Terä ja ruoto		1	9
6354	B		23353,5	51555,5	1	01 Punasavi	Astia		Suureuna		1	10
6355	B		23353,5	51555,5	1	01 Punasavi	Astia				1	2
6356	B		23353,5	51555,5	1	01 Punasavi	Astia				1	3
6357	B		23353,5	51555,5	1	01 Punasavi	Astia				3	24
6358	B		23353,5	51555,5	1	01 Punasavi	Astia				1	0,5
6359	B		23353,5	51555,5	1	33 Pii	Pii				2	2
6360	B		23353,5	51555,5	1	24 Luu	Palanut luu				1	0,5
6361	B		23353,5	51556,5	1	24 Luu	Kalan suomu				1	0,5
6362	B		23353,5	51558,5	1	24 Luu	Palanut luu				1	0,5
6363	B		23354,5	51544,5	401	01 Punasavi	Astia		Suureuna		1	11
6364	B		23354,5	51544,5	401	22 Lasi	Ikkunalasi			Retusoitu	1	0,5
6365	B		23354,5	51544,5	402	08 Rauta	Esineen katkelma	U:n muotoinen			1	153

KM	Alue	X	Y	Z	Krs	Materiaali	Laji	Tarkennus	Osa	Koristelu	Kpl	Paino
6366	B	23354,5	51544,5		402	22 Lasi	Ikkunalasi				2	0,5
6367	B	23354,5	51545,5		402	08 Rauta	Naula				1	13
6368	B	23354,5	51545,5		402	01 Punasavi	Astia		Suureuna		1	9
6369	B	23354,5	51545,5		402	01 Punasavi	Astia		Suureuna		1	28
6370	B	23354,5	51545,5		402	01 Punasavi	Astia	Pata	Pohja ja kylki		1	44
6371	B	23354,5	51545,5		402	01 Punasavi	Astia				2	18
6372	B	23354,5	51545,5		402	01 Punasavi	Astia				2	6
6373	B	23354,5	51545,5		402	01 Punasavi	Astia				1	1
6374	B	23354,5	51545,5		402	01 Punasavi	Astia				1	3
6375	B	23354,5	51545,5		402	22 Lasi	Ikkunalasi				1	0,5
6376	B	23354,5	51545,5		402	33 Pii	Hioinkivi				1	121
6377	B	23354,5	51545,5		402	24 Luu	Palanut luu				3	0,5
6378	B	23354,5	51547,5		402	01 Punasavi	Astia	Vati/kulho	Pohja	Bolus	1	3
6379	B	23354,5	51547,5		402	24 Luu	Luu				1	4
6380	B	23354,5	51550,5		1	02 Valkosavi	Liitupiippu		Varsi		1	2
6381	B	23354,5	51550,5		1	01 Punasavi	Astia				1	2
6382	B	23354,5	51550,5		1	22 Lasi	Astia	Passglas		Rihlaus	1	0,5
6383	B	23354,5	51550,5		1	22 Lasi	Ikkunalasi				3	2
6384	B	23354,5	51550,5		1	24 Luu	Luu				1	6
6385	B	23354,5	51551,5		1	24 Luu	Luu				1	0,5
6386	B	23354,5	51552,5		1	22 Lasi	Ikkunalasi				1	0,5
6387	B	23354,5	51553,5		1	22 Lasi	Helmi			Fasetoitu ja väritön	1	0,5

KM	Alue	X	Y	Z	Krs	Materiaali	Laji	Tarkennus	Osa	Koristelu	Kpl	Paino
6388	B	23354,5	51553,5		1	22 Lasi	Ikkunalasi				1	0,5
6389	B	23354,5	51553,5		1	24 Luu	Luu				4	27
6390	B	23354,5	51553,5		22	22 Lasi	Ikkunalasi				1	0,5
6391	B	23354,5	51554,5		1	12 Lyijy	Kääryle				1	13
6392	B	23354,75	51554,8	7,23	1	08 Rauta	Avain				1	99
6393	B	23354,5	51554,5		1	01 Punasavi	Astia	Vati/kulho		Bolus	1	2
6394	B	23354,5	51554,5		1	33 Pii	Pii				1	1
6395	B	23354,5	51554,5		1	24 Luu	Palanut luu				1	0,5
6396	B	23354,5	51554,5		1	24 Luu	Kalan nikama				3	0,5
6397	B	23354,5	51554,5		801	01 Punasavi	Astia	Pata/pannu		Suureuna ja kahva	1	102
6398	B	23354,5	51555,5		1	01 Punasavi	Astia			Suureuna	1	7
6399	B	23354,5	51555,5		1	01 Punasavi	Astia				2	7
6400	B	23354,5	51555,5		1	01 Punasavi	Astia				1	3
6401	B	23354,5	51555,5		1	01 Punasavi	Astia				1	5
6402	B	23354,5	51555,5		1	05 Majolika	Astia			Suureuna	1	2
6403	B	23354,5	51555,5		1	22 Lasi	Ikkunalasi			Retusoitu	1	0,5
6404	B	23354,5	51555,5		1	22 Lasi	Ikkunalasi				3	0,5
6405	B	23354,5	51555,5		1	33 Pii	Pii				2	11
6406	B	23354,5	51555,5		1	24 Luu	Palanut luu				2	5
6407	B	23354,5	51556,5		12	01 Punasavi	Astia				1	5
6408	B	23354,5	51556,5		12	22 Lasi	Ikkunalasi			Retusoitu	1	0,5
6409	B	23354,5	51556,5		12	22 Lasi	Ikkunalasi				1	0,5

KM	Alue	X	Y	Z	Krs	Materiaali	Laji	Tarkennus	Osa	Koristelu	Kpl	Paino
6410	B	23354,5	51556,5		12	33 Pii	Pii				3	0,5
6411	B	23354,5	51556,5		12	24 Luu	Hammas				1	12
6412	B	23354,5	51558,5		1	22 Lasi	Ikkunalasi				1	0,5
6413	B	23354,5	51558,5		1	24 Luu	Luu				1	0,5
6414	B	23355,5	51544,5		401	22 Lasi	Ikkunalasi				1	0,5
6415	B	23355,5	51544,5		402	01 Punasavi	Astia	Vati	Suureuna	Leimaus	1	14
6416	B	23355,5	51550,5		1	01 Punasavi	Astia	Pata?	Pohja		1	11
6417	B	23355,5	51552,5		1	22 Lasi	Ikkunalasi				1	0,5
6418	B	23355,5	51552,5		1	24 Luu	Palanut luu				1	0,5
6419	B	23355,5	51553,5		0	22 Lasi	Ikkunalasi				1	0,5
6420	B	23355,5	51554,5		1	01 Punasavi	Astia				1	6
6421	B	23355,5	51554,5		1	22 Lasi	Ikkunalasi				5	1
6422	B	23355,5	51554,5		1	24 Luu	Palanut luu				8	1
6423	B	23355,5	51554,5		1	24 Luu	Kalan suomu				1	0,5
6424	B	23355,5	51554,5		1	24 Luu	Luu				1	0,5
6425	B	23355,5	51555,5		1	10 Kupari	Raha	Aleksanteri I			1	3
6426	B	23355,5	51555,5		1	01 Punasavi	Astia				1	0,5
6427	B	23355,5	51555,5		1	22 Lasi	Ikkunalasi			Retusoitu	1	0,5
6428	B	23355,5	51555,5		1	22 Lasi	Ikkunalasi				1	2
6429	B	23355,5	51555,5		2	22 Lasi	Ikkunalasi				1	0,5
6430	B	23355,5	51556,5		0	01 Punasavi	Astia				1	3
6431	B	23355,5	51556,5		1	08 Rauta	Naula				1	22

KM	Alue	X	Y	Z	Krs	Materiaali	Laji	Tarkennus	Osa	Koristelu	Kpl	Paino
6432	B		23355,5	51556,5	1	01 Punasavi	Astia		Suureuna		1	20
6433	B		23355,5	51556,5	1	01 Punasavi	Astia	Pata?	Pohja		1	10
6434	B		23355,5	51556,5	1	01 Punasavi	Astia			Bolus	1	0,5
6435	B		23355,5	51556,5	1	01 Punasavi	Astia				2	8
6436	B		23355,5	51556,5	1	01 Punasavi	Astia				1	4
6437	B		23355,5	51556,5	1	01 Punasavi	Astia				1	2
6438	B		23355,5	51556,5	1	02 Valkosavi	Astia				1	2
6439	B		23355,5	51556,5	1	22 Lasi	Ikkunalasi		Reuna		1	2
6440	B		23355,5	51556,5	1	33 Pii	Pii				2	3
6441	B		23355,5	51556,5	2	08 Rauta	Esineen katkelma				1	4
6442	B		23355,5	51556,5	2	01 Punasavi	Astia				1	2
6443	B		23355,5	51556,5	2	01 Punasavi	Astia				1	11
6444	B		23355,5	51556,5	3	01 Punasavi	Astia	Pata?	Kahva		1	9
6445	B		23355,5	51557,5	1	12 Lyijy	Nappi	Pyöreä ja litteä			1	4
6446	B		23355,5	51557,5	1	01 Punasavi	Astia			Engobe	1	2
6447	B		23355,5	51557,5	1	01 Punasavi	Astia			Engobe	1	3
6448	B		23355,5	51557,5	1	01 Punasavi	Astia				1	4
6449	B		23355,5	51557,5	1	22 Lasi	Astia	Litteä jalkalevy?	Jalka?		1	2
6450	B		23355,5	51557,5	1	22 Lasi	Astia	Passglas		Rihlaus	1	0,5
6451	B		23355,5	51557,5	1	33 Pii	Pii				2	2
6452	B		23355,5	51557,5	1	24 Luu	Hammas				1	4
6453	B		23355,5	51557,5	1	24 Luu	Palanut luu				3	1

KM	Alue	X	Y	Z	Krs	Materiaali	Laji	Tarkennus	Osa	Koristelu	Kpl	Paino
6454	B	23355,5	51557,5		1	24 Luu	Luu				1	34
6455	B	23355,5	51557,5		3	01 Punasavi	Astia		Suureuna		1	10
6456	B	23355,5	51557,5		7	01 Punasavi	Astia				1	14
6457	B	23355,5	51559,5		1	01 Punasavi	Astia				1	11
6458	B	23356,85	51556,85	6,94	0	08 Rauta	Veitsi	Puukko?	Terä ja ruoto		1	28
6459	B	23356,5	51556,5		401	01 Punasavi	Astia		Suureuna		1	13
6460	B	23356,5	51556,5		401	01 Punasavi	Astia				1	7
6461	B	23356,5	51556,5		401	01 Punasavi	Astia				1	4
6462	B	23356,5	51556,5		401	01 Punasavi	Astia				1	2
6463	B	23356,5	51557		502	01 Punasavi	Astia		Suureuna		1	24
6464	B	23356,5	51557,5		501	01 Punasavi	Astia				1	5
6465	B	23356,5	51557,5		501	22 Lasi	Astia				1	1
6466	B	23356,5	51557,5		501	22 Lasi	Ikkunalasi			Retusoitu	1	0,5
6467	B	23356,5	51557,5		501	33 Pii	Pii				1	7
6468	B	23356,5	51557,5		501	24 Luu	Luu				1	10
6469	B	23356,5	51557,5		502	08 Rauta	Naula				2	31
6470	B	23356,5	51557,5		502	04 Kivitavara	Astia	Raeren			1	62
6471	B	23356,5	51557,5		502	01 Punasavi	Astia		Suureuna		1	9
6472	B	23356,5	51557,5		502	01 Punasavi	Astia		Suureuna		1	7
6473	B	23356,5	51557,5		502	01 Punasavi	Astia		Suureuna		1	7
6474	B	23356,5	51557,5		502	01 Punasavi	Astia	Pata/pannu	Jalka ja pohja		1	72
6475	B	23356,5	51557,5		502	01 Punasavi	Astia	Vati		Bolus	1	14

KM	Alue	X	Y	Z	Krs	Materiaali	Laji	Tarkennus	Osa	Koristelu	Kpl	Paino
6476	B		23356,5	51557,5	502	01 Punasavi	Astia	Vati		Bolus	1	11
6477	B		23356,5	51557,5	502	01 Punasavi	Astia			Engobe	1	4
6478	B		23356,5	51557,5	502	01 Punasavi	Astia			Engobe	1	1
6479	B		23356,5	51557,5	502	01 Punasavi	Astia				1	16
6480	B		23356,5	51557,5	502	01 Punasavi	Astia				5	20
6481	B		23356,5	51557,5	502	01 Punasavi	Astia				2	4
6482	B		23356,5	51557,5	502	01 Punasavi	Astia				1	23
6483	B		23356,5	51557,5	502	01 Punasavi	Astia				3	17
6484	B		23356,5	51557,5	502	22 Lasi	Ikkunalasi			Retusoitu	2	3
6485	B		23356,5	51557,5	502	22 Lasi	Ikkunalasi				3	1
6486	B		23356,5	51557,5	502	33 Pii	Pii				2	252
6487	B		23356,5	51557,5	502	24 Luu	Hammas				2	22
6488	B		23356,5	51557,5	502	24 Luu	Luu				5	14
6489	B		23356,5	51558	501	04 Kivitavara	Astia	Westerwald			1	2
6490	B		23356,5	51558	501	01 Punasavi	Astia		Suureuna		1	3
6491	B		23356,5	51558	501	01 Punasavi	Astia	Pata/pannu	Jalka ja pohja		1	45
6492	B		23356,5	51558	501	01 Punasavi	Astia				1	2
6493	B		23356,5	51558	501	01 Punasavi	Astia				1	4
6494	B		23356,5	51558	501	01 Punasavi	Astia				1	9
6495	B		23356,5	51558	501	02 Valkosavi	Astia		Suureuna		1	13
6496	B		23356,5	51558	501	02 Valkosavi	Astia				1	1
6497	B		23356,5	51558	501	22 Lasi	Astia	Passglas		Rihlaus	1	1

KM	Alue	X	Y	Z	Krs	Materiaali	Laji	Tarkennus	Osa	Koristelu	Kpl	Paino
6498	B	23356,5	51558		501	22 Lasi	Ikkunalasi			Retusoitu	3	1
6499	B	23356,5	51558		501	22 Lasi	Ikkunalasi				5	2
6500	C	23343,5	51570,5		0	01 Punasavi	Astia	Pata?	Jalka		1	110
6501	C	23343,5	51570,5		1	01 Punasavi	Astia	Pata	Korva, suureuna ja kylki		1	143
6502	C	23343,5	51570,5		1	22 Lasi	Ikkunalasi			Retusoitu	1	0,5
6503	C	23343,5	51570,5		1	24 Luu	Luu				12	44
6504	C	23343,5	51571,5		1	01 Punasavi	Astia	Vati?	Suureuna		1	8
6505	C	23343,5	51571,5		1	24 Luu	Luu				23	139
6506	C	23344,5	51570,5		1	08 Rauta	Veitsi	Puukko	Terä ja ruoto		1	16
6507	C	23344,5	51570,5		1	01 Punasavi	Astia		Suureuna		1	12
6508	C	23344,5	51570,5		1	01 Punasavi	Astia	Pata			1	28
6509	C	23344,5	51570,5		1	01 Punasavi	Astia				1	14
6510	C	23344,5	51570,5		1	01 Punasavi	Astia	Pata			1	31
6511	C	23344,5	51570,5		1	01 Punasavi	Astia				1	5
6512	C	23344,5	51570,5		1	01 Punasavi	Astia			Lasittamaton	2	3
6513	C	23344,5	51570,5		1	24 Luu	Hammas leukaluussa				3	61
6514	C	23344,5	51570,5		1	24 Luu	Luu				61	440
6515	C	23344,5	51571,5		1	14 Rauta ja puu	Veitsi	Pöytäveitsi	Terä, ruoto ja kahva		1	20
6516	C	23344,5	51571,5		1	08 Rauta	Naula				1	15
6517	C	23344,5	51571,5		1	01 Punasavi	Astia	Vati	Suureuna	Bolus	1	25

KM	Alue	X	Y	Z	Krs	Materiaali	Laji	Tarkennus	Osa	Koristelu	Kpl	Paino
6518	C	23344,5	51571,5		1	01 Punasavi	Astia	Pata	Suureuna		2	64
6519	C	23344,5	51571,5		1	01 Punasavi	Astia		Suureuna		1	6
6520	C	23344,5	51571,5		1	01 Punasavi	Astia		Suureuna		1	11
6521	C	23344,5	51571,5		1	01 Punasavi	Astia	Kulho	Pohjareuna		1	28
6522	C	23344,5	51571,5		1	01 Punasavi	Astia	Pata?	Kahva ja kylki		1	66
6523	C	23344,5	51571,5		1	01 Punasavi	Astia				1	3
6524	C	23344,5	51571,5		1	01 Punasavi	Astia				1	8
6525	C	23344,5	51571,5		1	01 Punasavi	Astia				1	7
6526	C	23344,5	51571,5		1	22 Lasi	Ikkunalasi				1	0,5
6527	C	23344,5	51571,5		1	33 Pii	Palanut pii				1	7
6528	C	23344,5	51571,5		1	24 Luu	Hammas	Torahammas			1	4
6529	C	23344,5	51571,5		1	24 Luu	Hammas				9	18
6530	C	23344,5	51571,5		1	30 Kotilo	Kotilo				1	0,5
6531	C	23344,5	51571,5		1	24 Luu	Palanut luu				14	59
6532	C	23344,5	51571,5		1	24 Luu	Luu				95	921
6533	C	23344,5	51572,5		1	24 Luu	Hammas leukaluussa				8	42
6534	C	23344,5	51572,5		1	24 Luu	Luu				7	35
6535	C	23345,5	51570,5		1	01 Punasavi	Astia		Suureuna		1	7
6536	C	23345,5	51570,5		1	01 Punasavi	Koristetiili/katt otiili				1	92
6537	C	23345,5	51570,5		1	24 Luu	Palanut luu				2	0,5
6538	C	23346	51571		2	33 Pii	Palanut pii				11	358

KM	Alue	X	Y	Z	Krs	Materiaali	Laji	Tarkennus	Osa	Koristelu	Kpl	Paino
6539	C		23346	51571	2	24 Luu	Luu				8	18
6540	C		23346	51571,5	24	01 Punasavi	Astia	Pata?	Kahva		1	94
6541	C		23346	51571,5	24	24 Luu	Luu				13	13
6542	C		23345,5	51571,5	1	01 Punasavi	Astia	Pieni suola-astia?	Suureuna, kylki ja pohja		1	17
6543	C		23345,5	51571,5	1	01 Punasavi	Astia	Pata?	Kahva		1	20
6544	C		23345,5	51571,5	1	01 Punasavi	Astia				1	2
6545	C		23345,5	51571,5	1	24 Luu	Luu				2	55
6546	C		23345,5	51572,5	1	24 Luu	Hammas				3	23
6547	C		23345,5	51572,5	1	24 Luu	Luu				1	13
6548	C		23346,5	51570,5	1	01 Punasavi	Astia				1	2
6549	C		23346,5	51570,5	1	01 Punasavi	Kattotiili				1	304
6550	C		23346,5	51570,5	1	24 Luu	Luu				1	30
6551	C		23346,5	51571,5	1	01 Punasavi	Astia	Vati/kulho	Suureuna		2	45
6552	C		23346,5	51571,5	1	01 Punasavi	Astia	Kulho	Pohjareuna	Engobe	1	15
6553	C		23346,5	51571,5	1	22 Lasi	Astia				1	0,5
6554	C		23346,5	51571,5	1	22 Lasi	Astia			Lasinauha ja rihlaus	1	0,5
6555	C		23346,5	51571,5	1	33 Pii	Palanut pii				1	60
6556	C		23346,5	51571,5	1	24 Luu	Palanut huu				1	0,5
6557	C		23346,5	51572,5	1	24 Luu	Luu				8	0,5
6558	D		23306,5	51563,5	1	01 Punasavi	Astia				1	4
6559	D		23307,5	51561,5	2	01 Punasavi	Astia		Suureuna		1	29

KM	Alue	X	Y	Z	Krs	Materiaali	Laji	Tarkennus	Osa	Koristelu	Kpl	Paino
6560	D	23307,5	51561,5		2	02 Valkosavi	Astia				1	2
6561	D	23307,5	51562,5		1	01 Punasavi	Astia	Pata?	Jalka		1	46
6562	D	23307,5	51562,5		1	01 Punasavi	Astia		Pohjareuna		1	14
6563	D	23307,5	51562,5		1	01 Punasavi	Astia				1	6
6564	D	23307,5	51562,5		1	02 Valkosavi	Astia				1	2
6565	D	23307,5	51562,5		1	22 Lasi	Astia/pullo				1	0,5
6566	D	23307,5	51562,5		1	22 Lasi	Ikkunalasi			Retusoitu	1	2
6567	D	23307,5	51562,5		1	22 Lasi	Ikkunalasi				1	0,5
6568	D	23307,5	51562,5		1	24 Luu	Hammas				1	0,5
6569	D	23307,5	51562,5		1	01 Punasavi	Astia		Suureuna		1	3
6570	D	23307,5	51562,5		1	01 Punasavi	Astia		Suureuna		1	5
6571	D	23307,5	51562,5		1	01 Punasavi	Astia	Pata?	Kahva		1	8
6572	D	23307,5	51562,5		1	01 Punasavi	Astia				1	5
6573	D	23307,5	51562,5		1	01 Punasavi	Astia				1	2
6574	D	23307,5	51562,5		1	24 Luu	Hammas				12	107
6575	D	23307,5	51562,5		2	01 Punasavi	Astia		Suureuna		1	1
6576	D	23307,5	51562,5		2	01 Punasavi	Astia		Korva		1	38
6577	D	23307,5	51562,5		2	01 Punasavi	Astia				1	3
6578	D	23307,5	51562,5		2	22 Lasi	Astia				1	0,5
6579	D	23307,5	51562,5		3	01 Punasavi	Astia		Suureuna		1	4
6580	D	23307,5	51562,5		3	01 Punasavi	Astia				1	2
6581	D	23307,5	51562,5		3	01 Punasavi	Astia				2	8

KM	Alue	X	Y	Z	Krs	Materiaali	Laji	Tarkennus	Osa	Koristelu	Kpl	Paino
6582	D	23307,5	51562,5		3	01 Punasavi	Astia				1	9
6583	D	23307,5	51562,5		3	01 Punasavi	Astia				1	2
6584	D	23307,5	51562,5		3	01 Punasavi	Astia				1	2
6585	D	23307,5	51562,5		3	01 Punasavi	Astia				1	2
6586	D	23307,5	51562,5		3	02 Valkosavi	Astia				1	1
6587	D	23307,5	51562,5		3	02 Valkosavi	Astia				1	1
6588	D	23307,5	51562,5		3	05 Majolika	Astia		Suureuna		1	1
6589	D	23307,5	51562,5		3	22 Lasi	Astia	Passglas	Suureuna		1	1
6590	D	23307,5	51562,5		3	22 Lasi	Astia	Passglas?		Rihlaus	1	0,5
6591	D	23307,5	51562,5		3	22 Lasi	Astia/pullo				1	1
6592	D	23307,5	51562,5		3	22 Lasi	Ikkunalasi				2	1
6593	D	23307,5	51562,5		3	33 Pii	Pii				1	0,5
6594	D	23307,5	51562,5		3	24 Luu	Hammas				33	8
6595	D	23307,5	51562,5		3	24 Luu	Palanut luu				2	2
6596	D	23307,5	51563,5		1	01 Punasavi	Astia				1	6
6597	D	23307,5	51563,5		1	22 Lasi	Astia				1	0,5
6598	D	23307,5	51563,5		1	22 Lasi	Astia				1	0,5
6599	D	23307,5	51563,5		1	22 Lasi	Ikkunalasi				2	0,5
6600	D	23307,5	51563,5		2	08 Rauta	Rengas				1	9
6601	D	23307,5	51563,5		2	01 Punasavi	Astia	Pata?	Jalka ja pohja		1	40
6602	D	23307,5	51563,5		2	22 Lasi	Ikkunalasi				1	2
6603	D	23307,5	51563,5		4	01 Punasavi	Astia		Suureuna		1	10

KM	Alue	X	Y	Z	Krs	Materiaali	Laji	Tarkennus	Osa	Koristelu	Kpl	Paino
6604	D	23307,5	51563,5		4	01 Punasavi	Astia				1	3
6605	D	23307,5	51564,5		1	08 Rauta	Sakset				1	31
6606	D	23307,5	51564,5		1	22 Lasi	Ikkunalasi				1	0,5
6607	D	23307,5	51565,5		1	22 Lasi	Ikkunalasi				5	2
6608	D	23308,5	51561,5		1	01 Punasavi	Astia		Suureuna		1	8
6609	D	23308,5	51561,5		1	01 Punasavi	Astia	Kulho	Pohjareuna		1	168
6610	D	23308,5	51561,5		1	01 Punasavi	Astia				1	5
6611	D	23308,5	51561,5		1	01 Punasavi	Astia				1	10
6612	D	23308,5	51561,5		1	01 Punasavi	Astia				1	5
6613	D	23308,5	51561,5		1	01 Punasavi	Astia				1	6
6614	D	23308,5	51561,5		1	01 Punasavi	Astia				1	3
6615	D	23308,5	51561,5		1	01 Punasavi	Astia				1	2
6616	D	23308,5	51561,5		1	22 Lasi	Ikkunalasi			Retusoitu	1	0,5
6617	D	23308,5	51561,5		1	33 Pii	Pii				1	22
6618	D	23308,5	51561,5		2	01 Punasavi	Astia				1	21
6619	D	23308,5	51561,5		3	01 Punasavi	Astia		Suureuna	Bolus	1	4
6620	D	23308,5	51561,5		3	01 Punasavi	Astia				1	2
6621	D	23308,5	51561,5		3	22 Lasi	Ikkunalasi			Retusoitu	1	0,5
6622	D	23308,5	51561,5		3	24 Luu	Hammas				4	1
6623	D	23308,5	51562,5		1	01 Punasavi	Astia		Suureuna		1	3
6624	D	23308,5	51562,5		1	01 Punasavi	Astia		Suureuna		1	3
6625	D	23308,5	51562,5		1	01 Punasavi	Astia		Suureuna		2	19

KM	Alue	X	Y	Z	Krs	Materiaali	Laji	Tarkennus	Osa	Koristelu	Kpl	Paino
6626	D		23308,5	51562,5	1	01 Punasavi	Astia				1	8
6627	D		23308,5	51562,5	1	01 Punasavi	Astia				1	2
6628	D		23308,5	51562,5	1	02 Valkosavi	Astia				1	3
6629	D		23308,5	51562,5	1	05 Majolika	Astia				1	3
6630	D		23308,5	51562,5	1	22 Lasi	Ikkunalasi			Retusoitu	1	0,5
6631	D		23308,5	51562,5	1	22 Lasi	Ikkunalasi				4	4
6632	D		23308,5	51562,5	2	01 Punasavi	Astia				1	5
6633	D		23308,5	51562,5	3	12 Lyijy	Ikkunanpuite				1	0,5
6634	D		23308,5	51562,5	3	08 Rauta	Veitsi	Pöytäveitsi	Terä ja ruoto		1	14
6635	D		23308,5	51562,5	3	08 Rauta	Puikko				1	6
6636	D		23308,5	51562,5	3	01 Punasavi	Astia		Suureuna		1	4
6637	D		23308,5	51562,5	3	01 Punasavi	Astia		Suureuna		1	0,5
6638	D		23308,5	51562,5	3	01 Punasavi	Astia		Suureuna	Engobe?	1	2
6639	D		23308,5	51562,5	3	01 Punasavi	Astia		Suureuna		1	3
6640	D		23308,5	51562,5	3	01 Punasavi	Astia				2	4
6641	D		23308,5	51562,5	3	01 Punasavi	Astia	Vati?	Pohja?	Bolus	1	2
6642	D		23308,5	51562,5	3	01 Punasavi	Astia			Bolus	1	0,5
6643	D		23308,5	51562,5	3	01 Punasavi	Astia			Bolus	1	0,5
6644	D		23308,5	51562,5	3	01 Punasavi	Astia				1	1
6645	D		23308,5	51562,5	3	01 Punasavi	Astia				5	6
6646	D		23308,5	51562,5	3	01 Punasavi	Astia				1	4
6647	D		23308,5	51562,5	3	01 Punasavi	Astia				1	0,5

KM	Alue	X	Y	Z	Krs	Materiaali	Laji	Tarkennus	Osa	Koristelu	Kpl	Paino
6648	D	23308,5	51562,5		3	01 Punasavi	Astia				1	2
6649	D	23308,5	51562,5		3	01 Punasavi	Astia				2	3
6650	D	23308,5	51562,5		3	01 Punasavi	Astia				1	2
6651	D	23308,5	51562,5		3	01 Punasavi	Astia				1	2
6652	D	23308,5	51562,5		3	01 Punasavi	Astia				1	2
6653	D	23308,5	51562,5		3	01 Punasavi	Astia				1	10
6654	D	23308,5	51562,5		3	01 Punasavi	Astia				1	9
6655	D	23308,5	51562,5		3	01 Punasavi	Astia				1	2
6656	D	23308,5	51562,5		3	01 Punasavi	Astia				2	3
6657	D	23308,5	51562,5		3	01 Punasavi	Astia				2	4
6658	D	23308,5	51562,5		3	02 Valkosavi	Astia				1	0,5
6659	D	23308,5	51562,5		3	22 Lasi	Astia	Passglas		Lasinauha	1	0,5
6660	D	23308,5	51562,5		3	22 Lasi	Astia	Passglas		Rihlaus	1	0,5
6661	D	23308,5	51562,5		3	22 Lasi	Astia/pullo				2	2
6662	D	23308,5	51562,5		3	22 Lasi	Astia				1	0,5
6663	D	23308,5	51562,5		3	22 Lasi	Astia				1	0,5
6664	D	23308,5	51562,5		3	22 Lasi	Ikkunalasi				16	7
6665	D	23308,5	51562,5		3	33 Pii	Pii				6	4
6666	D	23308,5	51562,5		3	24 Luu	Hammas				6	0,5
6667	D	23308,5	51562,5		3	24 Luu	Palanut luu				23	2
6668	D	23308,5	51562,5		4	01 Punasavi	Astia		Suureuna		1	29
6669	D	23308,5	51562,5		4	01 Punasavi	Astia		Suureuna		1	22

KM	Alue	X	Y	Z	Krs	Materiaali	Laji	Tarkennus	Osa	Koristelu	Kpl	Paino
6670	D		23308,5	51562,5	4	01 Punasavi	Astia		Suureuna		1	4
6671	D		23308,5	51562,5	4	01 Punasavi	Astia		Suureuna		2	45
6672	D		23308,5	51562,5	4	01 Punasavi	Astia	Pata?	Jalka		1	7
6673	D		23308,5	51562,5	4	01 Punasavi	Astia				2	7
6674	D		23308,5	51562,5	4	01 Punasavi	Astia				1	7
6675	D		23308,5	51562,5	4	01 Punasavi	Astia				2	3
6676	D		23308,5	51562,5	4	01 Punasavi	Astia				1	6
6677	D		23308,5	51562,5	4	01 Punasavi	Astia				1	4
6678	D		23308,5	51562,5	4	01 Punasavi	Astia				1	0,5
6679	D		23308,5	51562,5	4	02 Valkosavi	Astia				1	2
6680	D		23308,5	51562,5	4	22 Lasi	Astia		Pohja		1	3
6681	D		23308,5	51562,5	4	22 Lasi	Astia	Passglas		Lasinauha ja rihlaus	1	0,5
6682	D		23308,5	51562,5	4	22 Lasi	Astia	Passglas		Lasinauha	1	0,5
6683	D		23308,5	51562,5	4	22 Lasi	Ikkunalasi			Retusoitu	1	2
6684	D		23308,5	51562,5	4	22 Lasi	Ikkunalasi				5	6
6685	D		23308,5	51562,5	4	24 Luu	Hammas				2	0,5
6686	D		23308,5	51562,5	4	24 Luu	Palanut luu				3	3
6687	D		23308,5	51562,5	601	01 Punasavi	Astia		Suureuna		1	10
6688	D		23308,5	51562,5	601	01 Punasavi	Astia		Suureuna		1	14
6689	D		23308,5	51562,5	601	01 Punasavi	Astia	Kulho	Suureuna	Engobe	1	9
6690	D		23308,5	51562,5	601	01 Punasavi	Astia	Pata	Kahva ja kylki		1	163
6691	D		23308,5	51562,5	601	01 Punasavi	Astia	Pata?	Jalka		1	9

KM	Alue	X	Y	Z	Krs	Materiaali	Laji	Tarkennus	Osa	Koristelu	Kpl	Paino
6692	D	23308,5	51562,5		601	01 Punasavi	Astia	Pata?	Jalka		1	4
6693	D	23308,5	51562,5		601	01 Punasavi	Astia			Bolus	1	4
6694	D	23308,5	51562,5		601	01 Punasavi	Astia				1	2
6695	D	23308,5	51562,5		601	01 Punasavi	Astia				1	0,5
6696	D	23308,5	51562,5		601	02 Valkosavi	Astia		Suureuna		1	5
6697	D	23308,5	51562,5		601	02 Valkosavi	Astia				1	2
6698	D	23308,5	51562,5		601	02 Valkosavi	Astia				1	4
6699	D	23308,5	51562,5		601	02 Valkosavi	Astia				1	3
6700	D	23308,5	51562,5		601	22 Lasi	Astia	Passglas	Suureuna		1	2
6701	D	23308,5	51562,5		601	22 Lasi	Astia	Passglas			1	0,5
6702	D	23308,5	51562,5		601	22 Lasi	Astia	Passglas		Lasinauha	1	0,5
6703	D	23308,5	51562,5		601	22 Lasi	Ikkunalasi				2	0,5
6704	D	23308,5	51562,5		601	24 Luu	Hammas				7	3
6705	D	23308,5	51562,5		601	24 Luu	Luu				1	0,5
6706	D	23308,5	51562,5		602	01 Punasavi	Astia	Vati?	Suureuna	Bolus	1	23
6707	D	23308,5	51562,5		602	01 Punasavi	Astia		Suureuna		1	8
6708	D	23308,5	51562,5		602	01 Punasavi	Astia		Suureuna		1	11
6709	D	23308,5	51562,5		602	01 Punasavi	Astia		Suureuna		1	5
6710	D	23308,5	51562,5		602	01 Punasavi	Astia		Suureuna		1	8
6711	D	23308,5	51562,5		602	01 Punasavi	Astia		Korva		1	6
6712	D	23308,5	51562,5		602	01 Punasavi	Astia	Pata?	Jalka		1	19
6713	D	23308,5	51562,5		602	01 Punasavi	Astia	Pata?	Jalka		1	10

KM	Alue	X	Y	Z	Krs	Materiaali	Laji	Tarkennus	Osa	Koristelu	Kpl	Paino
6714	D	23308,5	51562,5		602	01 Punasavi	Astia				1	13
6715	D	23308,5	51562,5		602	01 Punasavi	Astia				1	24
6716	D	23308,5	51562,5		602	01 Punasavi	Astia				1	6
6717	D	23308,5	51562,5		602	01 Punasavi	Astia				1	4
6718	D	23308,5	51562,5		602	01 Punasavi	Astia				2	9
6719	D	23308,5	51562,5		602	01 Punasavi	Astia				1	15
6720	D	23308,5	51562,5		602	01 Punasavi	Astia				1	4
6721	D	23308,5	51562,5		602	01 Punasavi	Astia				1	2
6722	D	23308,5	51562,5		602	01 Punasavi	Astia				1	2
6723	D	23308,5	51562,5		602	01 Punasavi	Astia				1	2
6724	D	23308,5	51562,5		602	01 Punasavi	Astia			Bolus	1	3
6725	D	23308,5	51562,5		602	01 Punasavi	Astia			Lasittamaton	1	1
6726	D	23308,5	51562,5		602	02 Valkosavi	Astia				1	0,5
6727	D	23308,5	51562,5		602	05 Majolika	Astia				1	1
6728	D	23308,5	51562,5		602	24 Luu	Hammas				2	2
6729	D	23308,5	51563,5		1	01 Punasavi	Astia		Suureuna		1	13
6730	D	23308,5	51563,5		1	01 Punasavi	Astia				1	11
6731	D	23308,5	51563,5		1	01 Punasavi	Astia				1	3
6732	D	23308,5	51563,5		1	01 Punasavi	Astia				1	3
6733	D	23308,5	51563,5		1	02 Valkosavi	Astia				1	5
6734	D	23308,5	51563,5		2	01 Punasavi	Astia			Bolus	1	3
6735	D	23308,5	51563,5		2	01 Punasavi	Astia				1	3

KM	Alue	X	Y	Z	Krs	Materiaali	Laji	Tarkennus	Osa	Koristelu	Kpl	Paino
6736	D		23308,5	51563,5	2	01 Punasavi	Astia				1	3
6737	D		23308,5	51563,5	2	01 Punasavi	Astia				1	3
6738	D		23308,5	51563,5	2	01 Punasavi	Astia				1	4
6739	D		23308,5	51563,5	2	01 Punasavi	Astia				1	2
6740	D		23308,5	51563,5	2	02 Valkosavi	Astia				1	3
6741	D		23308,5	51563,5	2	33 Pii	Pii				1	2
6742	D		23308,5	51563,5	3	01 Punasavi	Astia	Vati/kulho	Suureuna	Bolus	1	10
6743	D		23308,5	51563,5	3	01 Punasavi	Astia		Suureuna		1	9
6744	D		23308,5	51563,5	3	01 Punasavi	Astia	Vati	Pohjareuna	Bolus	1	17
6745	D		23308,5	51563,5	3	01 Punasavi	Astia				1	5
6746	D		23308,5	51563,5	3	01 Punasavi	Astia				1	6
6747	D		23308,5	51563,5	3	01 Punasavi	Astia				1	7
6748	D		23308,5	51563,5	3	01 Punasavi	Astia				2	3
6749	D		23308,5	51563,5	3	01 Punasavi	Astia				1	1
6750	D		23308,5	51563,5	3	01 Punasavi	Astia				1	2
6751	D		23308,5	51563,5	3	01 Punasavi	Astia				1	3
6752	D		23308,5	51563,5	3	01 Punasavi	Astia				1	3
6753	D		23308,5	51563,5	3	01 Punasavi	Astia				1	2
6754	D		23308,5	51563,5	3	01 Punasavi	Astia			Engobe?	1	2
6755	D		23308,5	51563,5	3	03 Harmaasavi	Astia	Upokas			1	2
6756	D		23308,5	51563,5	3	02 Valkosavi	Astia		Suureuna	Lasittamaton	1	5
6757	D		23308,5	51563,5	3	01 Punasavi	Palanut savi				2	3

KM	Alue	X	Y	Z	Krs	Materiaali	Laji	Tarkennus	Osa	Koristelu	Kpl	Paino
6758	D		23308,5	51563,5	3	22 Lasi	Astia		Jalka		1	0,5
6759	D		23308,5	51563,5	3	22 Lasi	Astia	Passglas		Lasinauha	1	0,5
6760	D		23308,5	51563,5	3	22 Lasi	Astia	Passglas?			1	0,5
6761	D		23308,5	51563,5	3	22 Lasi	Astia			Väritön	1	0,5
6762	D		23308,5	51563,5	3	22 Lasi	Ikkunalasi				6	6
6763	D		23308,5	51563,5	3	24 Luu	Palanut luu				7	2
6764	D		23308,5	51563,5	3	24 Luu	Luu				4	0,5
6765	D		23308,5	51564,5	1	01 Punasavi	Astia		Jalka ja pohjareuna		1	61
6766	D		23308,5	51564,5	1	01 Punasavi	Astia				1	2
6767	D		23308,5	51564,5	1	01 Punasavi	Astia				1	3
6768	D		23308,5	51564,5	1	01 Punasavi	Astia				1	5
6769	D		23308,5	51565,5	1	01 Punasavi	Astia		Jalka		1	16
6770	D		23308,5	51565,5	1	02 Valkosavi	Astia		Suureuna		1	5
6771	D		23308,5	51565,5	1	22 Lasi	Astia	Passglas			1	1
6772	D		23308,5	51565,5	1	24 Luu	Luu				1	0,5
6773	D		23308,5	51566,5	1	04 Kivitavara	Astia				1	11
6774	D		23308,5	51566,5	1	22 Lasi	Ikkunalasi				1	0,5
6775	D		23309,5	51561,5	1	02 Valkosavi	Astia				1	1
6776	D		23309,5	51562,5	1	01 Punasavi	Astia		Suureuna		1	31
6777	D		23309,5	51562,5	1	01 Punasavi	Astia		Suureuna		2	25
6778	D		23309,5	51562,5	1	01 Punasavi	Astia		Suureuna	Bolus	1	5
6779	D		23309,5	51562,5	1	01 Punasavi	Astia		Suureuna		1	8

KM	Alue	X	Y	Z	Krs	Materiaali	Laji	Tarkennus	Osa	Koristelu	Kpl	Paino
6780	D		23309,5	51562,5	1	01 Punasavi	Astia		Pohjareuna		1	41
6781	D		23309,5	51562,5	1	01 Punasavi	Astia		Jalka		1	22
6782	D		23309,5	51562,5	1	01 Punasavi	Astia				1	6
6783	D		23309,5	51562,5	1	01 Punasavi	Astia				1	2
6784	D		23309,5	51562,5	1	01 Punasavi	Astia				2	42
6785	D		23309,5	51562,5	1	01 Punasavi	Astia				1	2
6786	D		23309,5	51562,5	1	01 Punasavi	Astia				1	2
6787	D		23309,5	51562,5	1	01 Punasavi	Astia				2	2
6788	D		23309,5	51562,5	1	01 Punasavi	Astia				1	5
6789	D		23309,5	51562,5	1	01 Punasavi	Astia				1	10
6790	D		23309,5	51562,5	1	01 Punasavi	Astia				1	0,5
6791	D		23309,5	51562,5	1	22 Lasi	Ikkunalasi				2	2
6792	D		23309,5	51563,5	1	01 Punasavi	Astia		Suureuna	Bolus	1	9
6793	D		23309,5	51563,5	1	22 Lasi	Ikkunalasi			Retusoitu	1	0,5
6794	D		23309,5	51563,5	1	22 Lasi	Ikkunalasi				1	0,5
6795	D		23309,5	51563,5	1	24 Luu	Palanut luu				1	1
6796	D		23309,5	51563,5	2	01 Punasavi	Astia		Suureuna		1	3
6797	D		23309,5	51564,5	1	22 Lasi	Ikkunalasi				1	2
6798	D		23309,5	51565,5	1	01 Punasavi	Astia		Pohjareuna		1	23
6799	D		23309,5	51565,5	1	01 Punasavi	Astia				1	16
6800	D		23309,5	51565,5	1	22 Lasi	Astia				1	2
6801	D		23309,5	51566,5	1	01 Punasavi	Astia				1	4

KM	Alue	X	Y	Z	Krs	Materiaali	Laji	Tarkennus	Osa	Koristelu	Kpl	Paino
6802	D	23309,5	51567,5		1	22 Lasi	Ikkunalasi				1	0,5
6803	D	23310,5	51563,5		1	22 Lasi	Ikkunalasi				1	1
6804	D	23310,5	51566,5		1	08 Rauta	Avain				1	61
6805	D	23310,5	51566,5		1	22 Lasi	Astia	Pullo?			1	13
6806	D	23310,5	51566,5		1	22 Lasi	Ikkunalasi				1	1
6807	D	23314,5	51560,5		1	01 Punasavi	Astia				1	3
6808	D	23314,5	51560,5		1	22 Lasi	Ikkunalasi				1	0,5
6809	D	23314,5	51561,5		1	01 Punasavi	Astia			Bohus	1	3
6810	D	23314,5	51562,5		1	33 Pii	Pii				1	1
6811	D	23315,5	51559,5		1	22 Lasi	Astia				1	0,5
6812	D	23315,5	51561,5		1	22 Lasi	Ikkunalasi				2	1
6813	Jä	23340,5	51516,5		701	10 Kupari	Raha	Kristiina, 1/4 öre			1	7
6814	Jä	23340,5	51516,5		701	08 Rauta	Veitsi	Puukko	Terä ja ruoto		1	16
6815	Jä	23340,5	51516,5		701	08 Rauta	Veitsi	Puukko	Terä, ruoto ja kahva		1	12
6816	Jä	23340,5	51516,5		701	08 Rauta	Veitsi	Pöytäveitsi	Terä ja ruoto		1	21
6817	Jä	23340,5	51516,5		701	08 Rauta	Veitsi	Pöytäveitsi	Terä ja ruoto		1	14
6818	Jä	23340,5	51516,5		701	08 Rauta	Veitsi	Pöytäveitsi	Terä ja ruoto		1	21
6819	Jä	23340,5	51516,5		701	08 Rauta	Veitsi	Pöytäveitsi	Terä ja ruoto		1	28
6820	Jä	23340,5	51516,5		701	08 Rauta	Veitsi	Pöytäveitsi	Terä ja ruoto		1	11
6821	Jä	23340,5	51516,5		701	08 Rauta	Veitsi	Puukko	Terä ja ruoto		1	15
6822	Jä	23340,5	51516,5		701	12 Lyijy	Rinkula				1	7

KM	Alue	X	Y	Z	Krs	Materiaali	Laji	Tarkennus	Osa	Koristelu	Kpl	Paino
6823	Jä	23340,5	51516,5		701	08 Rauta	Esineen katkelma				1	24
6824	Jä	23340,5	51516,5		701	08 Rauta	Esineen katkelma				1	54
6825	Jä	23340,5	51516,5		701	08 Rauta	Puikko				1	2
6826	Jä	23340,5	51516,5		701	08 Rauta	Esineen katkelma				1	9
6827	Jä	23340,5	51516,5		701	08 Rauta	Esineen katkelma				1	15
6828	Jä	23340,5	51516,5		701	08 Rauta	Levy				1	7
6829	Jä	23340,5	51516,5		701	08 Rauta	Oven salpa				1	33
6830	Jä	23340,5	51516,5		701	08 Rauta	Jäärauta				1	41
6831	Jä	23340,5	51516,5		701	08 Rauta	Esineen katkelma				1	18
6832	Jä	23340,5	51516,5		701	08 Rauta	Tanko				1	18
6833	Jä	23340,5	51516,5		701	08 Rauta	Hevoskenkän aula				1	4
6834	Jä	23340,5	51516,5		701	02 Valkosavi	Liitupiippu		Pesä		1	5
6835	Jä	23340,5	51516,5		701	02 Valkosavi	Liitupiippu		Pesä		1	7
6836	Jä	23340,5	51516,5		701	02 Valkosavi	Liitupiippu		Varsi		1	3
6837	Jä	23340,5	51516,5		701	02 Valkosavi	Liitupiippu		Varsi		1	2
6838	Jä	23340,5	51516,5		701	02 Valkosavi	Liitupiippu		Varsi		7	21
6839	Jä	23340,5	51516,5		701	04 Kivitavara	Astia	Westerwald			1	13
6840	Jä	23340,5	51516,5		701	04 Kivitavara	Astia	Westerwald			1	2
6841	Jä	23340,5	51516,5		701	04 Kivitavara	Astia	Westerwald			1	8

KM	Alue	X	Y	Z	Krs	Materiaali	Laji	Tarkennus	Osa	Koristelu	Kpl	Paino
6842	Jä	23340,5	51516,5		701	04 Kivitavara	Astia	Westerwald			1	4
6843	Jä	23340,5	51516,5		701	04 Kivitavara	Astia	Westerwald			1	2
6844	Jä	23340,5	51516,5		701	04 Kivitavara	Astia	Westerwald/Raeren			1	22
6845	Jä	23340,5	51516,5		701	04 Kivitavara	Astia	Westerwald			1	9
6846	Jä	23340,5	51516,5		701	04 Kivitavara	Astia				1	3
6847	Jä	23340,5	51516,5		701	04 Kivitavara	Astia				1	10
6848	Jä	23340,5	51516,5		701	01 Punasavi	Astia			Bolus	1	4
6849	Jä	23340,5	51516,5		701	01 Punasavi	Astia		Suureuna, pohjarauna ja kylki	Bolus	3	494
6850	Jä	23340,5	51516,5		701	01 Punasavi	Astia		Suureuna	Bolus	1	248
6851	Jä	23340,5	51516,5		701	01 Punasavi	Astia	Vati	Suureuna	Bolus	1	27
6852	Jä	23340,5	51516,5		701	01 Punasavi	Astia		Suureuna	Bolus	1	25
6853	Jä	23340,5	51516,5		701	01 Punasavi	Astia		Suureuna ja korva		1	80
6854	Jä	23340,5	51516,5		701	01 Punasavi	Astia		Suureuna ja korva	Bolus	1	86
6855	Jä	23340,5	51516,5		701	01 Punasavi	Astia		Suureuna	Engobe	1	32
6856	Jä	23340,5	51516,5		701	01 Punasavi	Astia		Suureuna	Engobe, punasvi, kuparioksidi	1	57
6857	Jä	23340,5	51516,5		701	01 Punasavi	Astia		Suureuna	Engobe	1	11
6858	Jä	23340,5	51516,5		701	01 Punasavi	Astia		Suureuna	Engobe	1	21
6859	Jä	23340,5	51516,5		701	01 Punasavi	Astia		Suureuna	Bolus	1	5
6860	Jä	23340,5	51516,5		701	01 Punasavi	Astia		Suureuna	Engobe	1	3

KM	Alue	X	Y	Z	Krs	Materiaali	Laji	Tarkennus	Osa	Koristelu	Kpl	Paino
6861	Jä	23340,5	51516,5		701	01 Punasavi	Astia		Suureuna	Engobe	1	3
6862	Jä	23340,5	51516,5		701	01 Punasavi	Astia		Suureuna		1	87
6863	Jä	23340,5	51516,5		701	01 Punasavi	Astia	Pata	Suureuna		3	117
6864	Jä	23340,5	51516,5		701	01 Punasavi	Astia		Suureuna		1	5
6865	Jä	23340,5	51516,5		701	01 Punasavi	Astia		Suureuna		2	16
6866	Jä	23340,5	51516,5		701	01 Punasavi	Astia		Suureuna		1	3
6867	Jä	23340,5	51516,5		701	01 Punasavi	Astia		Suureuna	Engobe	1	6
6868	Jä	23340,5	51516,5		701	01 Punasavi	Astia		Suureuna		1	20
6869	Jä	23340,5	51516,5		701	01 Punasavi	Astia		Suureuna		1	4
6870	Jä	23340,5	51516,5		701	01 Punasavi	Astia		Suureuna	Bolus	1	2
6871	Jä	23340,5	51516,5		701	01 Punasavi	Astia	Vati	Suureuna	Bolus	1	26
6872	Jä	23340,5	51516,5		701	01 Punasavi	Astia		Suureuna	Engobe	1	9
6873	Jä	23340,5	51516,5		701	01 Punasavi	Astia		Suureuna	Lasittamaton	1	8
6874	Jä	23340,5	51516,5		701	01 Punasavi	Astia	Vati?	Pohjareuna	Bolus, kuparioksidi	1	162
6875	Jä	23340,5	51516,5		701	01 Punasavi	Astia		Pohjareuna	Bolus, kuparioksidi	1	84
6876	Jä	23340,5	51516,5		701	01 Punasavi	Astia		Pohjareuna	Bolus, kuparioksidi	1	129
6877	Jä	23340,5	51516,5		701	01 Punasavi	Astia		Pohjareuna	Bolus, kuparioksidi	1	30
6878	Jä	23340,5	51516,5		701	01 Punasavi	Astia		Pohjareuna	Engobe	1	81
6879	Jä	23340,5	51516,5		701	01 Punasavi	Astia		Suureuna ja korva	Bolus	1	26
6880	Jä	23340,5	51516,5		701	01 Punasavi	Astia		Kahva		1	48

KM	Alue	X	Y	Z	Krs	Materiaali	Laji	Tarkennus	Osa	Koristelu	Kpl	Paino
6881	Jä	23340,5	51516,5	701	01	Punasavi	Astia		Kahva ja kylki		1	103
6882	Jä	23340,5	51516,5	701	01	Punasavi	Astia		Jalka ja pohja		1	115
6883	Jä	23340,5	51516,5	701	01	Punasavi	Astia		Jalka		1	82
6884	Jä	23340,5	51516,5	701	01	Punasavi	Astia		Jalka		1	44
6885	Jä	23340,5	51516,5	701	01	Punasavi	Astia		Jalka		1	35
6886	Jä	23340,5	51516,5	701	01	Punasavi	Astia		Jalka ja pohja		1	61
6887	Jä	23340,5	51516,5	701	01	Punasavi	Astia		Jalka/korva		1	3
6888	Jä	23340,5	51516,5	701	01	Punasavi	Astia	Vati		Bolus	1	32
6889	Jä	23340,5	51516,5	701	01	Punasavi	Astia			Bolus	1	3
6890	Jä	23340,5	51516,5	701	01	Punasavi	Astia			Bolus	3	23
6891	Jä	23340,5	51516,5	701	01	Punasavi	Astia	Vati		Bolus, kuparioksidi	1	61
6892	Jä	23340,5	51516,5	701	01	Punasavi	Astia			Bolus	1	5
6893	Jä	23340,5	51516,5	701	01	Punasavi	Astia			Bolus	1	8
6894	Jä	23340,5	51516,5	701	01	Punasavi	Astia				1	2
6895	Jä	23340,5	51516,5	701	01	Punasavi	Astia			Bolus	4	20
6896	Jä	23340,5	51516,5	701	01	Punasavi	Astia			Bolus	1	3
6897	Jä	23340,5	51516,5	701	01	Punasavi	Astia			Bolus	1	2
6898	Jä	23340,5	51516,5	701	01	Punasavi	Astia			Bolus	1	5
6899	Jä	23340,5	51516,5	701	01	Punasavi	Astia				1	11
6900	Jä	23340,5	51516,5	701	01	Punasavi	Astia			Engobe, bolus	3	43
6901	Jä	23340,5	51516,5	701	01	Punasavi	Astia			Bolus	1	6
6902	Jä	23340,5	51516,5	701	01	Punasavi	Astia				1	9

KM	Alue	X	Y	Z	Krs	Materiaali	Laji	Tarkennus	Osa	Koristelu	Kpl	Paino
6903	Jä	23340,5	51516,5		701	01 Punasavi	Astia				1	15
6904	Jä	23340,5	51516,5		701	01 Punasavi	Astia			Engobe	1	10
6905	Jä	23340,5	51516,5		701	01 Punasavi	Astia			Engobe	3	37
6906	Jä	23340,5	51516,5		701	01 Punasavi	Astia			Engobe	4	14
6907	Jä	23340,5	51516,5		701	01 Punasavi	Astia				1	3
6908	Jä	23340,5	51516,5		701	01 Punasavi	Astia				1	6
6909	Jä	23340,5	51516,5		701	01 Punasavi	Astia				1	34
6910	Jä	23340,5	51516,5		701	01 Punasavi	Astia				2	5
6911	Jä	23340,5	51516,5		701	01 Punasavi	Astia			Engobe	2	2
6912	Jä	23340,5	51516,5		701	01 Punasavi	Astia				1	21
6913	Jä	23340,5	51516,5		701	01 Punasavi	Astia			Engobe	1	2
6914	Jä	23340,5	51516,5		701	01 Punasavi	Astia			Engobe	1	1
6915	Jä	23340,5	51516,5		701	01 Punasavi	Astia				2	13
6916	Jä	23340,5	51516,5		701	01 Punasavi	Astia				1	4
6917	Jä	23340,5	51516,5		701	01 Punasavi	Astia				1	3
6918	Jä	23340,5	51516,5		701	01 Punasavi	Astia				1	3
6919	Jä	23340,5	51516,5		701	01 Punasavi	Astia				1	2
6920	Jä	23340,5	51516,5		701	01 Punasavi	Astia			Engobe	1	2
6921	Jä	23340,5	51516,5		701	01 Punasavi	Astia				2	11
6922	Jä	23340,5	51516,5		701	01 Punasavi	Astia				1	4
6923	Jä	23340,5	51516,5		701	01 Punasavi	Astia				1	10
6924	Jä	23340,5	51516,5		701	01 Punasavi	Astia				2	5

KM	Alue	X	Y	Z	Krs	Materiaali	Laji	Tarkennus	Osa	Koristelu	Kpl	Paino
6925	Jä		23340,5	51516,5	701	01 Punasavi	Astia				1	13
6926	Jä		23340,5	51516,5	701	01 Punasavi	Astia				1	4
6927	Jä		23340,5	51516,5	701	01 Punasavi	Astia				1	2
6928	Jä		23340,5	51516,5	701	01 Punasavi	Astia				1	2
6929	Jä		23340,5	51516,5	701	01 Punasavi	Astia				1	7
6930	Jä		23340,5	51516,5	701	01 Punasavi	Astia				1	3
6931	Jä		23340,5	51516,5	701	01 Punasavi	Astia				1	3
6932	Jä		23340,5	51516,5	701	01 Punasavi	Astia				1	5
6933	Jä		23340,5	51516,5	701	01 Punasavi	Astia				1	8
6934	Jä		23340,5	51516,5	701	01 Punasavi	Astia				1	2
6935	Jä		23340,5	51516,5	701	01 Punasavi	Astia				1	1
6936	Jä		23340,5	51516,5	701	01 Punasavi	Astia			Bolus, kuparioksidi	1	5
6937	Jä		23340,5	51516,5	701	02 Valkosavi	Astia		Suureuna, pohjareuna ja kylki		4	47
6938	Jä		23340,5	51516,5	701	02 Valkosavi	Astia		Korva		1	12
6939	Jä		23340,5	51516,5	701	02 Valkosavi	Astia				1	17
6940	Jä		23340,5	51516,5	701	05 Majolika	Astia				1	2
6941	Jä		23340,5	51516,5	701	22 Lasi	Helmi				1	0,5
6942	Jä		23340,5	51516,5	701	22 Lasi	Astia	Römer	Jalka		1	8
6943	Jä		23340,5	51516,5	701	22 Lasi	Astia		Pohja		1	6
6944	Jä		23340,5	51516,5	701	22 Lasi	Astia		Pohja		1	3
6945	Jä		23340,5	51516,5	701	22 Lasi	Astia		Jalka		1	3

KM	Alue	X	Y	Z	Krs	Materiaali	Laji	Tarkennus	Osa	Koristelu	Kpl	Paino
6946	Jä	23340,5	51516,5		701	22 Lasi	Astia		Jalka		1	4
6947	Jä	23340,5	51516,5		701	22 Lasi	Astia				1	0,5
6948	Jä	23340,5	51516,5		701	22 Lasi	Astia	Passglas		Lasinauha	1	0,5
6949	Jä	23340,5	51516,5		701	22 Lasi	Astia	Passglas		Lasinauha	1	0,5
6950	Jä	23340,5	51516,5		701	22 Lasi	Astia			Lasinauha	1	0,5
6951	Jä	23340,5	51516,5		701	22 Lasi	Astia				1	1
6952	Jä	23340,5	51516,5		701	22 Lasi	Astia				1	0,5
6953	Jä	23340,5	51516,5		701	22 Lasi	Astia				1	0,5
6954	Jä	23340,5	51516,5		701	22 Lasi	Astia				1	4
6955	Jä	23340,5	51516,5		701	22 Lasi	Astia				1	3
6956	Jä	23340,5	51516,5		701	22 Lasi	Ikkunalasi		Reuna		1	0,5
6957	Jä	23340,5	51516,5		701	22 Lasi	Ikkunalasi		Reuna		1	1
6958	Jä	23340,5	51516,5		701	22 Lasi	Ikkunalasi			Retusoitu	6	11
6959	Jä	23340,5	51516,5		701	22 Lasi	Ikkunalasi				19	22
6960	Jä	23340,5	51516,5		701	33 Pii	Esineen katkelma	Hioin?			1	330
6961	Jä	23340,5	51516,5		701	33 Pii	Esineen katkelma	Hioin?			1	276
6962	Jä	23340,5	51516,5		701	33 Pii	Pii/palanut pii				12	104
6963	Jä	23340,5	51516,5		701	24 Luu	Hammas	Torahammas			3	5
6964	Jä	23340,5	51516,5		701	24 Luu	Hammas				16	31
6965	Jä	23340,5	51516,5		701	24 Luu	Palanut luu				32	24
6966	Jä	23340,5	51516,5		701	24 Luu	Luu				28	82

KM	Alue	X	Y	Z	Krs	Materiaali	Laji	Tarkennus	Osa	Koristelu	Kpl	Paino
6967	Ha	23340,5	51516,5		0	01 Punasavi	Astia		Suureuna		1	7
6968	Ha	23340,5	51516,5		0	01 Punasavi	Astia		Suureuna		1	22
6969	Ha	23340,5	51516,5		0	01 Punasavi	Astia		Suureuna		1	23
6970	Ha	23340,5	51516,5		0	01 Punasavi	Astia	Pannu	Jalka ja pohja		1	50
6971	Ha	23340,5	51516,5		0	01 Punasavi	Astia				1	15
6972	Ha	23340,5	51516,5		0	01 Punasavi	Astia				1	50
6973	Ha	23308,5	51562,5		0	04 Kivitavara	Astia		Suureuna		1	6
6974	Ha	23320	51540		0	01 Punasavi	Astia		Pohjareuna ja kylki	Bolus	1	31
6975	Ha	23320	51540		0	01 Punasavi	Astia		Kahva		1	75
6976	Ha	23320	51540		0	01 Punasavi	Astia		Kahva		1	25
6977	Ha	23320	51540		0	01 Punasavi	Astia		Kahva		1	17
6978	Ha	23320	51540		0	01 Punasavi	Astia				1	4
6979	Ha	23320	51540		0	01 Punasavi	Astia				1	7
6980	Ha	23320	51540		0	01 Punasavi	Astia				1	3
6981	Ha	23320	51540		0	01 Punasavi	Astia				1	2
6982	Ha	23310,5	51560,5		0	01 Punasavi	Astia		Kahva		1	112
6983	Ha	23320,5	51552,5		0	01 Punasavi	Astia		Suureuna		1	17
6984	Ha	23320,5	51552,5		0	01 Punasavi	Astia		Pohja ja kylki		1	2
6985	Ha	23320,5	51552,5		0	33 Pii	Palanut pii				1	3
6986	Ha	23321,5	51541,5		0	04 Kivitavara	Astia	Raeren	Pohjareuna		1	43
6987	Ha	23324,5	51566,5		0	02 Valkosavi	Liitupiippu		Varsi	Koristeltu	1	0,5
6988	Ha	23329	51534		0	02 Valkosavi	Liitupiippu		Varsi		1	3

KM	Alue	X	Y	Z	Krs	Materiaali	Laji	Tarkennus	Osa	Koristelu	Kpl	Paino
6989	Ha		23329	51534	0	04 Kivitavara	Astia	Westerwald			2	19
6990	Ha		23329	51534	0	01 Punasavi	Astia		Suureuna		1	10
6991	Ha		23329	51534	0	01 Punasavi	Astia		Suureuna		1	9
6992	Ha		23329	51534	0	01 Punasavi	Astia		Suureuna	Engobe	1	10
6993	Ha		23329	51534	0	01 Punasavi	Astia		Kansi ?	Uurre	1	122
6994	Ha		23329	51534	0	01 Punasavi	Astia		Pohjareuna		1	33
6995	Ha		23329	51534	0	01 Punasavi	Astia		Korva		1	5
6996	Ha		23329	51534	0	01 Punasavi	Astia			Engobe	1	3
6997	Ha		23329	51534	0	01 Punasavi	Astia			Bolus	1	4
6998	Ha		23329	51534	0	01 Punasavi	Astia			Bolus	1	3
6999	Ha		23329	51534	0	01 Punasavi	Astia				1	3
7000	Ha		23329	51534	0	01 Punasavi	Astia				1	2
7001	Ha		23329	51534	0	01 Punasavi	Astia				1	5
7002	Ha		23329	51534	0	01 Punasavi	Astia				1	2
7003	Ha		23329	51534	0	01 Punasavi	Astia				1	7
7004	Ha		23329	51534	0	01 Punasavi	Astia			Uria	1	27
7005	Ha		23329	51534	0	02 Valkosavi	Astia		Suureuna		1	5
7006	Ha		23329	51534	0	02 Valkosavi	Astia				1	1
7007	Ha		23329	51534	0	02 Valkosavi	Astia				1	3
7008	Ha		23329	51534	0	02 Valkosavi	Astia				1	3
7009	Ha		23329	51534	0	02 Valkosavi	Astia				1	0,5
7010	Ha		23329	51534	0	22 Lasi	Astia				1	0,5

KM	Alue	X	Y	Z	Krs	Materiaali	Laji	Tarkennus	Osa	Koristelu	Kpl	Paino
7011	Ha		23329	51534	0	22 Lasi	Ikkunalasi		Reuna		5	16
7012	Ha		23329	51534	0	22 Lasi	Ikkunalasi			Retusoitu	3	9
7013	Ha		23329	51534	0	22 Lasi	Ikkunalasi				13	18
7014	Ha		23325,5	51544,5	0	01 Punasavi	Astia	Vati	Suureuna	Bolus	1	34
7015	Ha		23327,5	51564,5	0	04 Kivitavara	Astia	Raeren?			1	9
7016	Ha		23328,5	51556,5	0	01 Punasavi	Astia		Suureuna	Bolus	1	18
7017	Ha		23328,5	51556,5	0	01 Punasavi	Astia				1	17
7018	Ha		23328,5	51556,5	0	01 Punasavi	Astia				1	8
7019	Ha		23328,5	51556,5	0	33 Pii	Pii				1	3
7020	Ha		23335,5	51556,5	0	01 Punasavi	Astia	Pata	Kahava ja kylki		1	104
7021	Ha		23341	51541	0	01 Punasavi	Astia		Suureuna		1	19
7022	Ha		23341	51543	0	01 Punasavi	Astia		Suureuna	Bolus	1	11
7023	Ha		23341	51543	0	01 Punasavi	Astia		Pohjareuna	Engobe	1	38
7024	Ha		23341	51543	0	01 Punasavi	Astia		Jalka ja kylki		1	66
7025	Ha		23341	51543	0	01 Punasavi	Astia				1	4
7026	Ha		23341	51543	0	01 Punasavi	Astia				1	7
7027	Ha		23341	51543	0	01 Punasavi	Astia				1	3
7028	Ha		23348	51552	0	01 Punasavi	Astia		Suureuna, pohjareuna ja pohja		1	89
7029	Ha		23348	51552	0	01 Punasavi	Astia		Suureuna		1	13
7030	Ha		23348	51552	0	01 Punasavi	Astia		Suureuna		1	7
7031	Ha		23348	51552	0	01 Punasavi	Astia		Jalka		1	43

KM	Alue	X	Y	Z	Krs	Materiaali	Laji	Tarkennus	Osa	Koristelu	Kpl	Paino
7032	Ha		23348	51552	0	01 Punasavi	Astia				1	4
7033	Ha		23355	51536	0	01 Punasavi	Astia		Suureuna		1	16
7034	Ha		23355	51536	0	01 Punasavi	Astia				1	7
7035	Ha		23355	51536	0	01 Punasavi	Astia		Suureuna	Engobe	1	6
7036	Ha		23355	51536	0	01 Punasavi	Astia		Korva ja kylki		1	32
7037	Ha		23355	51536	0	01 Punasavi	Astia		Jalka		1	39
7038	Ha		23355	51536	0	01 Punasavi	Astia			Bolus	1	13
7039	Ha		23355	51536	0	01 Punasavi	Astia			Engobe	1	1
7040	Ha		23355	51536	0	01 Punasavi	Astia			Engobe, kuparioksidi	1	6
7041	Ha		23355	51536	0	01 Punasavi	Astia?			Engobe?	1	6
7042	Ha		23355	51536	0	01 Punasavi	Astia				1	5
7043	Ha		23355	51536	0	01 Punasavi	Astia				2	71
7044	Ha		23355	51536	0	01 Punasavi	Astia				1	5
7045	Ha		23355	51536	0	01 Punasavi	Astia				2	2
7046	Ha		23355	51536	0	01 Punasavi	Astia				1	2
7047	Ha		23355	51536	0	02 Valkosavi	Astia				1	10
7048	Ha		23355	51536	0	06 Fajanssi	Astia	Lautanen?	Suureuna		1	2
7049	Ha		23355	51536	0	22 Lasi	Astia	Pullo?			1	2
7050	Ha		23355	51536	0	22 Lasi	Ikkunalasi		Reuna		1	3
7051	Ha		23355	51536	0	22 Lasi	Ikkunalasi				3	4
7052	Ha		23358	51528	0	04 Kivitavara	Astia	Westerwald/Raeren			1	3
7053	Ha		23358	51528	0	01 Punasavi	Astia		Suureuna		1	17

KM	Alue	X	Y	Z	Krs	Materiaali	Laji	Tarkennus	Osa	Koristelu	Kpl	Paino
7054	Ha		23358	51528	0	01 Punasavi	Astia		Suureuna	Engobe	1	22
7055	Ha		23358	51528	0	01 Punasavi	Astia				1	3
7056	Ha		23358	51528	0	01 Punasavi	Astia				1	6
7057	Ha		23358	51528	0	01 Punasavi	Kaakeli			Lasittamaton	1	12
7058	Ha		23358	51528	0	33 Pii	Palanut pii				1	12
7059	Ha		23360,5	51533	0	08 Rauta	Oven kahva				1	112
7060	Ha		23360,5	51533	0	01 Punasavi	Astia		Suureuna	Bolus, kuparioksidi	1	50
7061	Ha		23360,5	51533	0	01 Punasavi	Astia		Suureuna		1	3
7062	Ha		23360,5	51533	0	01 Punasavi	Astia				1	34
7063	Ha		23360,5	51533	0	01 Punasavi	Astia		Jalka ja pohja		1	28
7064	Ha		23360,5	51533	0	01 Punasavi	Astia				1	3
7065	Ha		23360,5	51533	0	01 Punasavi	Astia				1	69
7066	Ha		23360,5	51533	0	22 Lasi	Astia		Jalka		1	3
7067	Ha		23360,5	51533	0	22 Lasi	Astia				1	1
7068	Ha		23360,5	51533	0	22 Lasi	Ikkunalasi				1	2
7069	Ha		23360,5	51533	0	22 Lasi	Ikkunalasi			Retusoitu	2	3
7070	Ha		23360,5	51533	0	22 Lasi	Ikkunalasi				1	1
7071	JÄ		23340,5	51516,5	701	08 Rauta	Esineen katkelma	Hela?			1	12
7072	JÄ		23340,5	51516,5	701	08 Rauta	Soljen kieli				1	15
7073	JÄ		23340,5	51516,5	701	08 Rauta	Levy	Hela?			2	48
7074	JÄ		23340,5	51516,5	701	08 Rauta	Levy				1	41

KM	Alue	X	Y	Z	Krs	Materiaali	Laji	Tarkennus	Osa	Koristelu	Kpl	Paino
7075	JÄ		23340,5	51516,5	701	08 Rauta	Naula				4	52
7076	B		23356,5	51557,5	508	26 Puu	Tynnyri, tuohi				35	22500
7077	B		23340,5	51560	207	26 Puu	Hirsi, lauta, tuohi				19	12938
7078	B		23340,5	51560	207	26 Puu	Hirsi				2	5837
											15611	105918

**POISTETTUIJEN SEPÄN TEKEMIEN NAULOJEN
LUETTELO**

Helsinki, Vanhakaupunki, alue A 1997

POISTETUT SEPÄNTEKEMÄT RAUTANAULAT

Alue A

RUUTU 23327/51532

:1 RAUTANAULA, 13 g.
Kokonainen. Mitat: 75x6-8 mm, kannan halk. 17 mm.

2. KRS
15.9.1997

RUUTU 23327/51534

:2 RAUTANAULA/NIITTI, 8 g.
Kokonainen. Mitat: 40x6-8 mm, kannan halk. 10-17 mm.

1. KRS
11.9.1997

:3 RAUTANAULA, 24 g.
Kokonainen. Mitat: 82x7 mm, kannan halk. 22 mm.

4. KRS
19.9.1997

RUUTU 23327/51536

:4 RAUTANAULOJA, 3 kpl, 24 g.
Mitat:
a: Kokonainen. 8 g, 62x8 mm, kannan halk. 8-12 mm.
b: 10 g, 55x8 mm, kannan halk. 18-22 mm.

Helsinki, Vanhakaupunki, alue A 1997

c: 6 g, 35x6 mm, kannan halk. 10-13 mm.

2. KRS
16.9.1997

RUUTU 23328/51531

:5 RAUTANAULA, 25 g.
Mitat: 59x7 mm, nelikulmaisen kannan mitat:
26x22 mm.

1. KRS
11.9.1997

RUUTU 23328/51532

:6 RAUTANAULA, 9 g.
Mitat: 50x8 mm, kannan halk. 10-16 mm.

2. KRS
15.9.1997

RUUTU 23328/51533

:7 RAUTANAULA, 6 g.
Pahoin korrodoitunut. Mitat: 37x5-7 mm, kannan
halk. 10-14 mm.

1. KRS
11.9.1997

Helsinki, Vanhakaupunki, alue A 1997

RUUTU 23328/51534

:8 RAUTANAULA, 10 g.
Kokonainen uusi. Mitat: 73x5-7 mm, kannan halk.
13-15 mm.

1. KRS
11.9.1997

RUUTU 23329/51534

:9 RAUTANAULA, 14 g.
Mitat: 55x12 mm, kannan halk. 18 mm.

3. KRS
18.9.1997

RUUTU 23329/51535

:10 RAUTANAULA, 19 g.
Mitat: 52x11 mm, kannan halk. 22 mm.

3. KRS
18.9.1997

RUUTU 23329/51536

:11 RAUTANAULOJA, 5 kpl, 49 g.
Mitat:
a: 8 g, 36x4 mm, kannan halk. 15 mm.
b: 7 g, 40x4 mm, kannan halk. 13 mm.
c: 2 g, 31x4 mm, kannan halk. 10 mm.
d: 12 g, 39x7 mm, kannan halk. 25 mm.

Helsinki, Vanhakaupunki, alue A 1997

e: 20 g, 59x6 mm, kannan halk. 21 mm.

2. KRS
15.9.1997

:12 RAUTANAULOJA, 3 kpl, 38 g.

Mitat:

a: 10 g, 28x27 mm, kannan halk. 31 mm.

b: 8 g, 55x4 mm, kannan halk. 17 mm.

c: 20 g, 67x7 mm, ei vars. kantaosaa, toinen
pää taipunut sivulle.

3. KRS
18.9.1997

RUUTU 23330/51532

:13 RAUTANAULOJA, 2 kpl, 35 g.

Mitat:

a: 20 g, 103x8 mm, kannan halk. 18 mm.

b: 15 g, katkennut kahteen osaan. 92x8 mm,
kannan halk. 22 mm.

3. KRS
2.9.1997

RUUTU 23330/51533

:14 RAUTANAULOJA, 2 kpl, 26 g.

Mitat:

a: 6 g, 41x3,5 mm, kannan halk. 19 mm.

b: 20 g, 83x5 mm, kannan halk. 14 mm.

2. KRS
25.8.1997

Helsinki, Vanhakaupunki, alue A 1997

RUUTU 23330/51534

- :15 RAUTANAULOJA JA NIIDEN PUOLIKKAITA, 4 kpl, 104 g.
Mitat:
a: Kokonainen. 32 g, 65x10 mm, kannan halk. 24 mm.
b: 45 g, 53x13 mm, kannan halk. 24 mm.
c: 15 g, 63x9 mm, kannan halk. 15 mm.
d: 12 g, 51x8 mm, -.

3. KRS
29.8.1997

- :16 RAUTANAULA, 22 g.
Mitat: 42x8 mm, kannan halk. 25 mm.

4. KRS
4.9.1997

RUUTU 23330/51535

- :17 RAUTANAULOJA JA NIIDEN KATKELMIA, 12 kpl, 90 g.

2. KRS
26-27.8.1997

RUUTU 23330/51536

- :18 RAUTANAULOJA JA NIIDEN KATKELMIA, 3 kpl, 22 g.

2. KRS
27.8.1997

Helsinki, Vanhakaupunki, alue A 1997

RUUTU 23331/51525

:19 RAUTANAULOJA, 2 kpl, 23 g.

Mitat:

a: Kokonainen. 15 g, 79x7 mm, kannan halk. 17 mm.

b: 8 g, 40x(5-8) mm, kannan halk. 20 mm.

1. KRS

14.8.1997

RUUTU 23331/51529

:20 RAUTANAULA, 7 g.

Mitat: 44x4-7 mm, kannan halk. 16-18 mm.

1. KRS

15.8.1997

:21 RAUTANAULOJA, 2 kpl, 18 g.

Mitat:

a: 11 g, 46x6 mm, kannan halk. 19 mm.

b: 7 g, 28x18 mm, kannan halk. 17 mm. Puolikas.

2. KRS

25.8.1997

RUUTU 23331/51531

:22 RAUTANAULA, 5 g.

Mitat: 35x5 mm, kannan halk. 7 g.

2. KRS

25.8.1997

Helsinki, Vanhakaupunki, alue A 1997

RUUTU 23331/51532

:23 RAUTANAULOJA, 2 kpl, 20 g.

Mitat:

b: 8 g, 35x6 mm, kannan halk. 24 mm.

c: 12 g, 61x6 mm, kannan halk. 15 mm.

1. KRS

18.8.1997

:24 RAUTANAULOJA, 2 kpl, 11 g.

Mitat:

b: 4 g, 24x8 mm, kannan halk. 22 mm.

c: 7 g, 49x4 mm, kannan halk. 17 mm.

2. KRS

25.8.1997

RUUTU 23331/51533

:25 RAUTANAULA, 34 g.

Kokonainen. Mitat: 80x7 mm, kannan halk. 31 mm.

2. KRS

25.8.1997

:26 RAUTANAULA, 4 g.

Mitat: 33x5 mm, kannan halk. 16 mm.

3. KRS

2.9.1997

Helsinki, Vanhakaupunki, alue A 1997

RUUTU 23331/51534

:27 RAUTANAULOJA, 3 kpl, 45 g.

Kokonaisia. Mitat:

a: 19 g, 94x5 mm, kannan halk. 18 mm.

b: 15 g, 60x7 mm, kannan halk. 19 mm.

c: 11 g, 59x5 mm, kannan halk. 17 mm.

2. KRS

25.8.1997

:28 RAUTANAULOJEN KAPPALEITA, 10 kpl, 45 g.

3. KRS

25.8.1997

:29 RAUTANAULOJEN KAPPALEITA, 3 kpl, 25 g.

4. KRS

4.9.1997

RUUTU 23331/51535

:30 RAUTANAULA JA NIIDEN KAPPALEITA, 4 kpl, 23 g.

Mitat:

a: 13 g, 64x8 mm, kannan halk. 16 mm.

b: 4 g, 50x5 mm, -.

c: 2 g, 35x6 mm, -.

d: 4 g, 33x6 mm, -.

2. KRS

26.8.1997

:31 RAUTANAULA, 10 g.

:32 RAUTANAULAN KAPPALE, 3 g.

3. KRS

29.8.1997

Helsinki, Vanhakaupunki, alue A 1997

RUUTU 23331/51536

:33 RAUTANAULAN PÄTKÄ, 5 g.

4. KRS
4.9.1991

RUUTU 23332/51523

:34 RAUTANAULOJA, 3 kpl, 16 g.

Mitat:

a: 7 g, 40x4 mm, kannan halk. 14 mm.

b: 7 g, 29x6 mm, kannan halk. 20 mm.

c: 2 g, 33x4 mm, -.

2. KRS
22.8.1997

RUUTU 23332/51524

:35 RAUTANAULA, 6 g.
Mitat: 44x6 mm, -.

2. KRS
25.8.1997

RUUTU 23332/51526

:36 RAUTANAULA, 7 g.
Mitat: 27x3 mm, kannan halk. 9x11 mm.

2. KRS
?.8.1997

Helsinki, Vanhakaupunki, alue A 1997

RUUTU 23332/51529

- :37 RAUTANAULOJA, 2 kpl, 34 g.
Mitat:
a: Kokonainen. 11 g, 68x7 mm, kannan halk. 15x18 mm.
b: 23 g, 23x5 mm, kannan halk. 11x11 mm.

2. KRS
22.8.1997
- :38 RAUTANAULOJA, 2 kpl, 30 g.
Mitat:
a: 17 g, 67x6 mm, kannan halk. 17x19 mm.
b: 13 g, 49x(6x9) mm, kannan halk. 17x17 mm.

3. KRS
2.9.1997
- :39 RAUTANAULOJA, 3 kpl, 22 g.
Mitat:
a: Kokonainen. 9 g, 57x5 mm, kannan halk. 15x16 mm.
b: 11 g, 59x9 mm, -.
c: 2 g, 27x7 mm, -.

4. KRS
5.9.1997
- :40 RAUTANAULOJA, 2 kpl, 19 g.
Mitat:
a: 3 g, 27x(5x7) mm, kannan halk. 12x13 mm.
b: 16 g, 62x8 mm, kannan halk. 15x16 mm.

5. KRS
9.9.1997

Helsinki, Vanhakaupunki, alue A 1997

RUUTU 23332/51530

:41 RAUTANAULOJA, 3 kpl, 51 g.

Mitat:

a: 31 g, 49x15 mm, kannan halk. 30 mm.

b: 10 g, 31x11 mm, kannan halk. 24 mm.

c: 10 g, 65 mm.

1. KRS

15.8.1997

:42 RAUTANAULAN KAPPALE, 2 g.

Mitat: 29x6 mm, -.

2. KRS

21.8.1997

RUUTU 23332/51532

:43 RAUTANAULA, 38 g.

Kokonainen. Mitat: 120,8x8 mm, kannan halk.

17x18 mm.

PINTA

5.8.1997

:44 RAUTANAULA, 7 g.

Kokonainen. Mitat: 66x5 mm, kannan halk. 12x12 mm.

1. KRS

18.8.1997

:45 RAUTANAULOJA, 2 kpl, 18 g.

Mitat:

a: 10 g, 68x6 mm, kannan halk. 17-18 mm.

Helsinki, Vanhakaupunki, alue A 1997

b: 8 g, 41x7 mm, kannan halk. 14 x 16 mm.

2. KRS
22.8.1997

RUUTU 23332/51533

:46 RAUTANAULA, 4 g.
Mitat: 17x7 mm, kannan halk. 15 x 16 mm.

1.. KRS
18.8.1997

RUUTU 23332/51534

:47 RAUTANAULOJA, 2 kpl, 14 g.
Mitat:
a: 5 g, 34x6 mm, kannan halk. 10x16 mm.
b: 9 g, 42x9 mm, kannan halk. 15x15 mm.

2. KRS
25.8.1997

:48 RAUTANAULAN KATKELMA, 9 g.
Mitat: 33x(8x10) mm, _.

3. KRS
29.8.1997

RUUTU 23332/51535

:49 RAUTANAULA, 11 g.
Mitat: 37x7 mm, kannan halk. 12x13 mm.

PINTA
5.8.1997

Helsinki, Vanhakaupunki, alue A 1997

RUUTU 23332/51538

:50 RAUTANAULOJA, 2 kpl, 51 g.

Mitat:

a: Kokonainen. 34 g, 84x13 mm, kannan halk. 19x21 mm.

b: 17 g, 90x5 mm, kannan halk. 12x18 mm.

2. KRS

26.8.1997

RUUTU 23333/51529

:51 RAUTANAULA, 11 g.

Mitat: 37x10 mm, kannan halk. 21 mm.

1. KRS

15.8.1997

:52 RAUTANAULOJA, 5 kpl, 51 g.

Mitat:

a: Kokonainen. 12 g, 50x7 mm, kannan halk. 16 mm.

b: Kokonainen. 9 g, 44x5 mm, kannan halk. 19 mm.

c: Kokonainen. 14 g, 40x6 mm, kannan halk. 19 mm.

d: 4 g, 36x5 mm, kannan halk. 11 mm.

e: 12 g, 41x9 mm, kannan halk. 14 mm.

2. KRS

22-26.8.1997

:53 RAUTANAULOJA, 5 kpl, 90 g.

Mitat:

a: 32 g, 85x6 mm, kannan halk. 36 mm.

b: 20 g, 78x9 mm, kannan halk. 18 mm.

c: 13 g, 47x9 mm, kannan halk. 27 mm.

d: 10 g, 60x6 mm, kannan halk. 18 mm.

e: 12 g, 55x8 mm, kannan halk. 18 mm.

Helsinki, Vanhakaupunki, alue A 1997

f: 3 g, 35x5 mm, -.

3. KRS
2.9.1997

:54 RAUTANAULA, 7 g.
Mitat: 78x4 mm, ei kantaa?

4. KRS
5.9.1997

RUUTU 23333/51530

:55 RAUTANAULOJA, 2 kpl, 26 g.
Mitat:
a: 13 g, 13x7 mm, kannan halk. 24 mm.
b: 13 g, 39x10 mm, kannan halk. 18 mm.

1. KRS
15.8.1997

:56 RAUTANAULOJA, 3 kpl, 28 g.
Mitat:
a: 12 g, 35x5 mm, kannan halk. 22 mm.
b: 10 g, 55x10 mm, kannan halk. 14 mm.
c: 6 g, 37x12 mm, -.

2. KRS
21.-22.8.1997

:57 RAUTANAULOJA, 3 kpl, 17 g.
Mitat:
a: 9 g, 42x6 mm, kannan halk. 15 mm.
b: 4 g, 44x5 mm, -.
c: 7 g, 18 x 19 mm, (kanta?).

3. KRS
2.9.1997

Helsinki, Vanhakaupunki, alue A 1997

RUUTU 23333/51530

:58 RAUTANAULOJA, 2 kpl, 64 g.

Mitat:

a: 51 g, 83x12 mm, kannan halk. 28 mm.

b: 13 g, 61x5mm, kannan halk. 18 g mm.

4. KRS

4.9.1997

:59 RAUTANAULA, 4 g.

Mitat: 27x5 mm, kannan halk. 12 mm.

5. KRS

9.9.1997

RUUTU 23333/51531

:60 RAUTANAULA, 3 g.

Mitat: 41x5 mm, ei kantaa?

2. KRS

22.8.1997

:61 RAUTANAULA, 5 g.

Mitat: 30x4 mm, kannan halk. 20 mm.

3. KRS

1.9.1997

:62 RAUTANAULOJA, 2 kpl, 13 g.

Mitat:

a: 5 g, 42x6 mm, kannan halk. 14 mm.

b: 8 g, 27x19 mm, kannan halk. 21 mm.

4. KRS

5.9.1997

Helsinki, Vanhakaupunki, alue A 1997

RUUTU 23333/51532

:63 RAUTANAULA, 6 g.
Mitat: 33x4 mm, kannan halk. 16 mm.

1. KRS
19.8.1997

RUUTU 23333/51533

:64 RAUTANAULOJA, 2 kpl, 11 g.
Mitat:
a: 6 g, mitat 49x5 mm, kannan halk. 16-19 mm.
b: 5 g, mitat 41x4-6 mm, kannan halk. 6-17 mm.

PINTA
5.8.1997

:65 RAUTANAULA/NUPI, 3 g.
Mitat: 10x4-6 mm, kannan halk. 11-14 mm.

:66 RAUTANAULOJA, 2 kpl, 19 g.
Mitat:
a: 11 g, 57x10 mm.
b: 8 g, 36x3x18 mm.

1. KRS.
18.8.1997

RUUTU 23333/51534

:67 RAUTANAULA, 22 g.
Mitat: 66x9x17 mm.

2. KRS
26.8.1997

Helsinki, Vanhakaupunki, alue A 1997

RUUTU 23333/51535

:68 RAUTANAULOJA, 3 kpl, 39 g.

Mitat:

a: Kokonainen. 21 g, 85x6 mm, kannan halk.
18x21 mm.

b: Kokonainen. 10 g, 65x4x6 mm, kannan halk.
13x17 mm.

c: 8 g, 36x6 mm, kannan halk. 15x17 mm.

PINTA

5.8.1997

:69 RAUTANAULOJA, 2 kpl, 41 g.

Mitat:

a: 20 g, 80x6x19 mm.

b: 21 g, 47x10 mm.

1. KRS

19.8.1997

RUUTU 23333/51538

:70 RAUTANAULOJA, 2 kpl, 22 g.

Mitat:

a: 15 g, mitat 64x9 mm.

b: 7 g, 29x10 mm.

2. KRS

25.8.1997

RUUTU 23333/51539

:71 RAUTANAULOJA, 3 kpl, 20 g.

Mitat:

a: 5 g, mitat 40x4 mm.

b: 10 g, 64x5 mm.

Helsinki, Vanhakaupunki, alue A 1997

c: 5 g, 27x7 mm.

2. KRS
25.8.1997

RUUTU 23333/51541

:72 RAUTANAULOJA, 2 kpl, 33 g.
Mitat:
a: 30 g, 44x11x23 mm.
b: 3 g, 42x5 mm.

2. KRS
26.8.1997

RUUTU 23334/51529

:73 RAUTANAULA, 8 g.
Mitat: 35x12 mm.

2. KRS
21.8.1997

RUUTU 23334/51530

:74 RAUTANAULOJA, 2 kpl, 26 g.
Mitat:
a: 21 g, mitat 52x6x29 (kanta) mm.
b: 5 g, mitat 35x6x11 mm.

1. KRS
20.8.1997

:75 RAUTANAULOJA, 3 kpl, 47 g.
Mitat:
a: 23 g, 72x8x21 mm.
b: 14 g, 61x9x13 mm, kahdessa osassa.

Helsinki, Vanhakaupunki, alue A 1997

c: 10 g, 66x4x18 mm.

2. KRS
27.8.1997

:76 RAUTANAULA, 16 g.
Mitat: 59x14x15 mm.

3. KRS
1.9.1997

:77 RAUTANAULA, 9 g.
Mitat: 40x5x20 mm.

23334/51531

:78 RAUTANAULA, 17 g.
Mitat: 74x10x19 mm.

1. KRS
15.8.1997

:79 RAUTANAULOJA, 4 kpl, 57 g.
Mitat:
a: 22 g, mitat 59x7x19 mm.
b: 16 g, 66x8x23 mm.
c: 7 g, 46x10x16 mm.
d: 12 g, 36x8x20 mm.

2. KRS
22.8.1997

:80 RAUTANAULA, 8 g.
Mitat: 39x6x19 mm.

3. KRS
1.9.1997

Helsinki, Vanhakaupunki, alue A 1997

:81 RAUTANAULOJA, 2 kpl, 17 g.

Mitat:

a: 11 g, 44x6x19 mm.

b: 6 g, 37x4x12 mm.

4. KRS

? .9.1997

RUUTU 23334/51532

:82 RAUTANAULA, 9 g.

Kokonainen. Mitat: 40x6x19 mm.

2. KRS

25.8.1997

RUUTU 23334/51533

:83 RAUTANAULA, 7 g.

Mitat: 31x8x22 mm.

1. KRS

18.8.1997

23334/51534

:84 RAUTANAULA, 6 g.

Mitat: 58x4x13 mm.

1. KRS

18.8.1997

:85 RAUTANAULA, 8 g.

Mitat: 50x6x15 mm.

2. KRS

26.8.1997

Helsinki, Vanhakaupunki, alue A 1997

RUUTU 23334/51535

:86 RAUTANAULA, 8 g.
Mitat: 45x6x13 mm.

1. KRS
18.8.1997

:87 RAUTANAULOJA, 2 kpl, 17 g.
Mitat:
a: 8 g, 48x6x19 mm.
b: 9 g, 46x19x19 mm.

2. KRS
26.8.1997

RUUTU 23334/51536

:88 RAUTANAULOJA, 3 kpl, 29 g.
Mitat:
a: Kokonainen. 8 g, 59x4x15 mm.
b: 10 g, 47x9x15 mm.
c: 11 g, 52x7x19 mm.

1. KRS
18.8.1997

RUUTU 23334/51538

:89 RAUTANAULOJA, 3 kpl, 43 g.
Mitat:
a: 13 g, 42x8x21 mm.
b: 22 g, 53x9x25 mm.
c: 8 g, 44x12x17 mm.

2. KRS
25.8.1997

Helsinki, Vanhakaupunki, alue A 1997

RUUTU 23334/51539

:90 RAUTANAULA, 9 g.
Mitat: 38x9x17 mm.

1. KRS
20.8.1997

:91 RAUTANAULOJA, 4 kpl, 40 g.
Mitat:
a: 20 g, 50x17 mm.
b: 7 g, 46x3x17 mm.
c: 11 g, 41x10 mm.
d: 2 g, 21x6x10 mm.

:92 RAUTANAULOJA/NUPEJA, 2 kpl, 4 g.
Saattavat olla hevosenkenkänauloja, suuremmassa
toispuoleinen kanta. Mitat:
a: 3 g, 27x5x8-10 mm.
b: 1 g, 16x6x4-8 mm.

2. KRS
25.8.1997

RUUTU 23335/51529

:93 RAUTANAULOJA, 2 kpl, 21 g.
Mitat:
a: 12 g, 40x8x18 mm.
b: 9 g, 53x8x13 mm.

1. KRS
15.8.1997

RUUTU 23335/51530

:94 RAUTANAULOJA, 2 kpl, 16 g.
Mitat:

Helsinki, Vanhakaupunki, alue A 1997

a: 11 g, 54x5x15 mm.
b: 5 g, 38x6 mm.

PINTA
5.8.1997

:95 RAUTANAULA, 18 g.
Kokonainen. Mitat: 75x11x15 mm.

1. KRS
15.8.1997

:96 RAUTANAULA, 8 g.
Mitat: 48x7x18 mm.

1. KRS
15.8.1997

RUUTU 23335/51532

:97 RAUTANAULA, 6 g.
Mitat: 34x8x12 mm.

1. KRS
15.8.1997

RUUTU 23335/51533

:98 RAUTANAULA, 15 g.
Mitat: 40x8x20 mm.

1. KRS
18.8.1997

Helsinki, Vanhakaupunki, alue A 1997

RUUTU 23335/51534

:99 RAUTANAULOJA, 4 kpl, 30 g.

Mitat:

a: 11 g, 35x7x21 mm.

b: 11g, 50x14 mm.

c: 3 g, 34x5 mm.

d: 5 g, 44x5 mm.

1. KRS.

18.8.1997

:100 RAUTANAULA, 6 g.

Mitat: 32x5x8 mm.

2. KRS

26.8.1997

RUUTU 23335/51535

:101 RAUTANAULOJA, 3 kpl, 23 g.

Mitat:

a: 14 g, 48x9x19 mm.

b: 6 g, 41x9 mm.

c: 3 g, 26 x 9 mm.

1. KRS

18.8.1997

:102 RAUTANAULOJA, 2 kpl, 25 g.

Mitat:

a: 11 g, 50x6x18 mm.

b: 14 g, 46x9x20 mm.

2. KRS

27.8.1997

Helsinki, Vanhakaupunki, alue A 1997

RUUTU 23335/51536

:103 RAUTANAULOJA, 3 kpl, 14 g.
Mitat:
a: 6 g, 32x8x12 mm.
b: 6 g, 35x5x17 mm.
c: 2 g, 24x5 mm.

1. KRS
18.8.1997

23335/51537

:104 RAUTANAULOJA, 2 kpl, 22 g.
Mitat:
a: 17 g, 50x28x8 mm.
b: 5 g, 40x6x14 mm.

1. KRS
19.8.1997

23335/51538

:105 RAUTANAULA, 8 g.
Mitat: 41x6x13 mm.

2. KRS
25.8.1997

RUUTU 23335/51539

:106 RAUTANAULOJA, 3 kpl, 74 g.
Mitat:
a: 48 g, 125x10x27 mm.
b: 17 g, 100x9x27 mm.
c: 9 g, 18x20 mm.

Helsinki, Vanhakaupunki, alue A 1997

1. KRS
20.8.1997

:107 RAUTANAULOJA, 6 kpl, 57 g.

Mitat:

a: 14 g, 46x6x31 mm.

b: 15 g, 55x8x22 mm.

c: 12 g, 41x8x19 mm.

d: 9 g, 25x8x21 mm.

e: 3 g, 31x4 mm.

f: 4 g, 48x4 mm.

2. KRS
25.8.1997

RUUTU 23335/51540

:108 RAUTANAULOJA, 2 kpl, 34 g.

Mitat:

a: Kokonainen. 15 g, 62x6x22 mm.

b: 19 g, 62x11x20 mm.

1. KRS
20.8.1997

:109 RAUTANAULOJA, 3 kpl, 30 g.

Mitat:

a: Kokonainen. 18 g, 72x9x22 mm.

b: 7 g, 30x7x7 mm.

c: 7 g, 68x5 mm.

2. KRS
25.8.1997

RUUTU 23336/51530

:110 RAUTANAULOJA, 2 kpl, 33 g.

Mitat:

a: 25 g, 51x9x24 mm.

Helsinki, Vanhakaupunki, alue A 1997

b: 10 g, 46x12x16 mm.

1. KRS
15.8.1997

RUUTU 23336/51531

:111 RAUTANAULOJA, 2 kpl, 22 g.
Mitat:
a: 19 g, 62x6x23 mm.
b: 3 g, 28x4x9 mm.

1. KRS
15.8.1997

RUUTU 23336/51532

:112 RAUTANAULA, 6 g.
Mitat: 35x9x15 mm.

2. KRS
26.8.1997

RUUTU 23336/51533

:113 RAUTANAULA, 8 g.
Mitat: 38x11x18 mm.

1. KRS
18.8.1997

Helsinki, Vanhakaupunki, alue A 1997

RUUTU 23336/51534

:114 RAUTANAULA, 21 g.
Mitat: 64x14-17x15-19 mm.

2. KRS
26.8.1997

RUUTU 23336/51536

:115 RAUTANAULOJA, 3 kpl, 31 g.
Mitat:
a: 9 g, 60x9-10x11 mm.
b: 15 g, 60x10x22 mm.
c: 7 g, 55x5x12 mm.

1. KRS
19.8.1997

:116 RAUTANAULA, 5 g.
Mitat: 62x5 mm, ei kantaa.

2. KRS
25.8.1997

RUUTU 23336/51538

:117 RAUTANAULOJA, 11 kpl, 105 g.
Mitat:
a: 5 g, 46x6x12 mm.
b: 3 g, 40x9x7-13 mm.
c: 11 g, 78x7-8x16-17 mm.
d: 9 g, 44x8-10x11-18 mm.
e: 28 g, 76x11-22x9-14 mm.
f: 6 g, 45x8-10x11-21 mm.
g: 14 g, 88x7x15-16 mm.
h: 7 g, 44x8x9-17 mm.

Helsinki, Vanhakaupunki, alue A 1997

i: 1 g, 24x3-6x3-7 mm (nupi).
j: 10 g, 29x8-10x21-23 mm.
k: 11 g, 49x11 mm, ei kantaa.

1. KRS
18.8.1997

:118 RAUTANAULA, 5 g.
Mitat: 38x7x13 mm.

2. KRS
26.8.1997

RUUTU 23336/51539

:119 RAUTANAULOJA, 6 kpl, 51 g.
Mitat:
a: 12 g, 51x6x19 mm.
b: 11 g, 45x9x21 mm.
c: 10 g, 43x6x18 mm.
d: 7 g, 41x5x16 mm.
f: 8 g, 33x6x16 mm.
g: 3 g, 36x5 mm, ei kantaa.

1. KRS
19.8.1997

:120 RAUTANAULOJA, 2 kpl, 17 g.
Mitat:
a: 12 g, 61x10x18 mm.
b: 5 g, 44x6x14 mm.

2. KRS
20.-26.8.1997

Helsinki, Vanhakaupunki, alue A 1997

RUUTU 23337/51529

:121 RAUTANAULA, 18 g.
Mitat: 64x5x25 mm.

PINTA
5.8.1997

:122 RAUTANAULA, 9 g.
Mitat: 34x9 mm, ei kantaa.

1. KRS
15.8.1997

:123 RAUTANAULA, 34 g.
Mitat: 86x7x27 mm.

2. KRS
22.8.1997

RUUTU 233337/51530

:124 RAUTANAULA, 7 g.
Mitat: 39x10x17 mm.

1. KRS
15.8.1997

:125 RAUTANAULOJA, 2 kpl, 82 g.
Mitat:
a: 72 g, 136x13 mm, ei kantaa.
b: 10 g, 46x8x12 mm.

2. KRS
21.8.1997

Helsinki, Vanhakaupunki, alue A 1997

RUUTU 23337/51531

:126 RAUTANAULOJA, 2 kpl, 9 g.
Mitat:
a: 5 g, 33x6x13 mm.
b: 4 g, 45x9 mm, ei kantaa.

2. KRS
25.8.1997

:127 RAUTANAULOJA, 2 kpl, 19 g.
Mitat:
a: 14 g, 55x7x18 mm.
b: 5 g, 35x5x15 mm.

3. KRS
1.9.1997

RUUTU 23337/51536

:128 RAUTANAULA, 11 g.
Mitat: 54x4x17 g.

1. KRS
19.8.1997

:129 RAUTANAULA, 10 g.
Mitat: 52x7x20 mm.

2. KRS
26.8.1997

Helsinki, Vanhakaupunki, alue A 1997

RUUTU 23337/51537

:130 RAUTANAULA, 13 g.
Mitat: 38x10x23 mm.

PINTA
5.8.1997

:131 RAUTANAULOJA, 2 kpl, 18 g.
Mitat:
a: 10 g, 40x15 mm, ei kantaa.
b: 8 g, 27x8x20 mm.

1. KRS
19.8.1997

:132 RAUTANAULA, 8 g.
Mitat: 52 x 7 x 13 mm.

2. KRS
26.8.1997

RUUTU 23337/51539

:133 RAUTANAULOJA, 5 kpl, 46 g.
Mitat:
a: 19 g, 45x11x16 mm.
b: 8 g, 54x6x12 mm.
c: 6 g, 34x6x14 mm.
d: 8 g, 36x6x13 mm.
e: 6 g, 24x14 mm, ei kantaa.

2. KRS
26.8.1997

Helsinki, Vanhakaupunki, alue A 1997

RUUTU 23338/51531

:134 RAUTANAULA, 5 g.
Kahdessa osassa. Mitat: 57x6 mm, kannan halk.
13 mm.

2. KRS
22.8.1997

RUUTU 23338/51533

:135 RAUTANAULA, 32 g.
Kahdessa osassa. Mitat: 96x12 mm, kannan halk.
20 mm.

2. KRS
27.8.1997

RUUTU 23338/51534

:136 RAUTANAULOJA, 4 kpl, 69 g.
Mitat:
A: 61x16 mm, kannan halk. 25 mm, paino 29 g.
B: 64x11 mm, kannan halk. 20 mm, paino 16 g.
C: 55x8 mm, -, paino 11 g.
D: 41x14 mm, -, paino 13 g.

2. KRS
26.8.1997

Helsinki, Vanhakaupunki, alue A 1997

RUUTU 23338/51535

:137 RAUTANAULOJA, 2 kpl, 24 g.

Mitat:

a: 52x5 mm, kannan halk. 16 mm, paino 13 g.

b: 37x7 mm, kannan halk. 17 mm, paino 11 g.

1. KRS

18.8.1997

:138 RAUTANAULOJA, 2 kpl, 33 g.

Mitat:

A: 36x9 mm, kannan halk. 21 mm, paino 11 g.

B: 58x10 mm, kannan halk. 16 mm, paino 22 g.

2. KRS

26.8.1997

RUUTU 23338/51536

:139 RAUTANAULA, 6 g.

Mitat: 29x10 mm, kannan halk. 16 mm.

1.KRS

18.8.1997

:140 RAUTANAULA, 12 g.

Mitat: 42x14 mm, kannan halk.-.

2. KRS

26.8.1997

RUUTU 23338/51537

:141 RAUTANAULA, 17 g.

Mitat: 51x6 mm, kannan halk. 23 mm.

PINTA

5.8.1997

Helsinki, Vanhakaupunki, alue A 1997

RUUTU 23338/51538

:142 RAUTANAULOJA, 2 kpl, 10 g.

Mitat:

a: 5 g, 30x6 mm, kannan halk. 12 mm.

b: 5 g, 28x5 mm, kannan halk. 11 mm.

PINTA

5.8.1997

:143 RAUTANAULOJA, 2 kpl, 15 g.

Mitat:

A: 33x6 mm, kannan halk. 14 mm, paino 7 g.

B: 38x8 mm, kannan halk. 15 mm, paino 8 g.

2. KRS

27.8.1997

RUUTU 23338/51540

:144 RAUTANAULOJA, 6 kpl, 48 g.

Mitat:

a: 13 g, 58x8 mm, kannan halk. 21 mm.

b: 9 g, 47x9 mm, kannan halk. 21 mm.

c: 7 g, 57x8 mm, -.

d: 6 g, 32x10 mm, kannan halk. 19 mm.

e: 7 g, 29x11 mm, kannan halk. 16 mm.

f: 6 g, 47x7 mm, -.

1. KRS

19.8.1997

:145 RAUTANAULOJA, 3 kpl, 15 g.

Mitat:

a: 7 g, 50x9 mm, kannan halk. 14 mm.

b: 6 g, 33x9 mm, kannan halk. 19 mm.

c: 3 g, 30x8 mm, -.

2. KRS

26.8.1997

Helsinki, Vanhakaupunki, alue A 1997

RUUTU 23338/51541

:146 RAUTANAULOJA, 3 kpl, 27 g.

Mitat:

a: 14 g, 59x8 mm, kannan halk. 23 mm.

b: 10 g, 42x6 mm, kannan halk. 21 mm.

c: 3 g, 24x4 mm, kannan halk. 13 mm.

PINTA

5.8.1997

RUUTU 23339/51531

:147 RAUTANAULA, 10 g.

Mitat: 47x5 mm, kannan halk. 15 mm.

2. KRS

22.8.1997

:148 RAUTANAULA, 11 g.

Mitat: 29x- mm, kannan halk. 24 mm.

3. KRS

1.9.1997

:149 RAUTANAULA, 32 g.

Mitat: 74x12 mm, kannan halk. 24 mm.

4. KRS

5.9.1997

Helsinki, Vanhakaupunki, alue A 1997

RUUTU 23339/51532

:150 RAUTANAULOJA, 3 kpl, 62 g.

Mitat:

a: 41 g, 70x10 mm, kannan halk. 16 mm.

b: 14 g, 53x9 mm, kannan halk. 22 mm.

c: 7 g, 36x6 mm, kannan halk. 18 mm.

2. KRS

25.8.1997

RUUTU 23340/51532

:151 HEVOSEN JÄÄKENGÄN NAULA, 15 g.

Mitat: 37x30x16 mm. Konservoinnissa.

:152 RAUTANAULA, 10 g.

Mitat: 39x9 mm, kannan halk. 14 mm.

2. KRS

25.8.1997

RUUTU 23340/51533

:153 RAUTANAULA, 38 g.

Mitat: 83x10 mm, kannan halk. 22 mm.

2. KRS

21.8.1997

Helsinki, Vanhakaupunki, alue A 1997

RUUTU 23340/51540

:154 RAUTANAULA, 12 g.
Kokonainen. Mitat: 76x4 mm, kannan halk. 20 mm.

1. KRS
19.8.1997

RUUTU 23340/51541

:155 RAUTANAULOJA, 2 kpl, 22 g.
Mitat:
a: paino 8 g, 40x9 mm, kannan halk. 19 mm.
b: paino 14 g, 46x6 mm, kannan halk. 19 mm.

1. KRS
19.8.1997

:156 RAUTANAULA, 23 g.
Mitat: 82x8 mm, kannan halk. 20 mm.

2. KRS
27.8.1997

RUUTU 23341/51532

:157 RAUTANAULA, 13 g.
Mitat: 81x9 mm, kannan halk. 14 mm.

2. KRS
25.8.1997

Helsinki, Vanhakaupunki, alue A 1997

RUUTU 23341/51539

:158 RAUTANAULA, 16 g.
Kokonainen. Mitat: 93x8 mm, kannan halk. 20 mm.

1. KRS
19.8.1997

RUUTU 23341/51540

:159 RAUTANAULA, 8 g.
Mitat: 50x5 mm, kannan halk. 12 mm.

2. KRS
26.8.1997

RUUTU 23341/51541

:160 RAUTANAULA, 19 g.
Mitat: 70x9 mm, kannan halk. 20 mm.

1. KRS
19.8.1997

Helsinki, Vanhakaupunki, alue B 1997

Alue B

RUUTU 23336/51556

:161 RAUTANAULA, 28 g.
Mitat: 49x14 mm, kannan halk. 36,5 mm.

1. KRS
13.8.1997

RUUTU 23336/51557

:162 RAUTANAULOJA, 3 kpl, 22 g.
Mitat:
a: 10 g, 43x11 mm, kannan halk. -. Naulasta
mahdollisesti tehty ongenkoukku.
b: 6 g, 21x8 mm, kannan halk. 19 mm.
c: 6 g, 28x10 mm, kannan halk. 18 mm.

1. KRS
13.8.1997

RUUTU 23336/51558

:163 RAUTANAULOJA, 2 kpl, 11,5 g.
Mitat:
a: 8 g, 28x8 mm, kannan halk. 17 mm.
b: 3,5 g, 35x12 mm, kannan halk. -.

1. KRS
12.8.1997

Helsinki, Vanhakaupunki, alue B 1997

RUUTU 23337/51552

:164 RAUTANAULOJA, 2 kpl, 37 g.
Mitat:
a: Kokonainen. 22 g, 101x8 mm, kannan halk. 16 mm.
b: 15 g, 75x8 mm, kannan halk. 12 mm.

2. KRS
21.8.1997

RUUTU 23337/51553

:165 RAUTANAULOJA, 3 kpl, 41 g.
Mitat:
a: 6 g, 34x8 mm, kannan halk. 19 mm.
b: 6 g, 23x8 mm, kannan halk. 20 mm.
c: 29 g, 44x14 mm, kannan halk. 29 mm.

1. KRS
13.8.1997

:166 RAUTANAULOJA, 3 kpl, 25 g.
Mitat:
a: Kokonainen. 17 g, 118x5 mm, kannan halk. 17 mm.
b: 5 g, 28x12 mm, kannan halk. 17 mm.
c: 3 g, 49x6 mm, kannan halk. 10 mm.

2. KRS
21.8.1997

:167 HEVOSEN JÄÄKENGÄN NAULA, 11 g.
Mitat: 33x11 mm, kannan halk. 25 mm.

:168 RAUTANAULOJA, 4 g.
Mitat: 65x6 mm, kannan halk. -.

3. KRS
22.8.1997

Helsinki, Vanhakaupunki, alue B 1997

RUUTU 23337/51554

:169 RAUTANAULOJA, 5 kpl, 130 g.

Mitat:

a: 25 g, 77x10 mm, kannan halk. 25 mm.

b: 15 g, 65x8 mm, kannan halk. 15 mm.

c: 12 g, 63x8 mm, kannan halk. 13 mm.

d: 8 g, 43x8 mm, kannan halk. 15 mm.

e: 70 g, 103x14 mm, kannan halk. 23 mm.

1. KRS

13.8.1997

RUUTU 23337/51555

:170 RAUTANAULOJA, 4 kpl, 64 g.

Mitat:

a: 30 g, 72x13 mm, kannan halk. 25 mm.

b: 16 g, 67x12 mm, kannan halk. 18 mm.

c: 11 g, 38x10 mm, kannan halk. 23 mm.

d: 7 g, 52x11 mm, kannan halk. -.

1. KRS

13.8.1997

RUUTU 23337/51556

:171 RAUTANAULA, 1 g.

Mitat: 22x7 mm, kannan halk. -.

1. KRS

12.8.1997

Helsinki, Vanhakaupunki, alue B 1997

RUUTU 23337/51557

:172 RAUTANAULOJA, 8 kpl, 67 g.

Mitat:

- a: 12 g, 56x14 mm, kannan halk. -.
- b: 9 g, 42x8 mm, kannan halk. 22 mm.
- c: 14 g, 44x7 mm, kannan halk. 20 mm.
- d: 9 g, 33x22 mm, kannan halk. -.
- e: 5 g, 34x6 mm, kannan halk. 13 mm.
- f: 6 g, 36x6 mm, kannan halk. 14 mm.
- g: 8 g, 27x10 mm, kannan halk. 19 mm.
- h: 4 g, 28x8 mm, kannan halk, 15 mm.

1. KRS
13.8.1997

RUUTU 23337/51558

:173 RAUTANAULOJA, 5 kpl, 50 g.

Mitat:

- a: 7 g, 36x8 mm, kannan halk. -.
- b: 8 g, 38x11 mm, kannan halk. 14 mm.
- c: 21 g, 82x13 mm, kannan halk. 21 mm.
- d: 4 g, 19x12 mm, kannan halk. 21 mm.
- e: 10 g, 52x7 mm, kannan halk. 17 mm.

1. KRS
13.8.1997

RUUTU 23337/51559

:174 RAUTANAULA, 30 g.

Mitat: 92x7 mm, kannan halk. 28 mm.

PINTA
4.8.1997

Helsinki, Vanhakaupunki, alue B 1997

RUUTU 23338/51551

:175 RAUTANAULA, 4 g.
Mitat: 22x8 mm, kannan halk. 18 mm.

1. KRS
12.8.1997

:176 RAUTANAULOJA, 2 kpl, 18 g.
Mitat:
a: 11 g, 61x6 mm, kannan halk. 16 mm.
b: 7 g, 35x6 mm, kannan halk. 12 mm.

2. KRS
22.8.1997

RUUTU 23338/51553

:177 RAUTANAULA, 25 g.
Mitat: 87x17 mm, kannan halk. 17 mm.

1. KRS
14.8.1997

:178 RAUTANAULOJA, 2 kpl, 29 g.
Mitat:
a: 20 g, 73x10 mm, kannan halk. 23 mm.
b: 9 g, 49x9 mm, kannan halk. 20 mm.

2. KRS
21.8.1997

RUUTU 23338/51555

:179 RAUTANAULOJA, 5 kpl, 73 g.
Mitat:
a: 38 g, 67x16 mm, kannan halk. 33 mm.

Helsinki, Vanhakaupunki, alue B 1997

b: 14 g, 70x9 mm, kannan halk. 18 mm.
c: 8 g, 42x13 mm, kannan halk. -.
d: 4 g, 18x6 mm, kannan halk. 18 mm.
e: 9 g, 36x13 mm, kannan halk. 19 mm.

1. KRS
12.8.1997

RUUTU 23338/51556

:180 RAUTANAULOJA, 3 kpl, 26 g.

Mitat:

a: 12 g, 32x15 mm, kannan halk. 21 mm.
b: 8 g, 38x6 mm, kannan halk. 16 mm.
c: 6 g, 27x9 mm, kannan halk. 18 mm.

1. KRS
14.8.1997

RUUTU 23338/51557

:181 RAUTANAULOJA, 2 kpl, 27 g.

Mitat:

a: 15 g, 56x9 mm, kannan halk. 23 mm.
b: 12 g, 49x11 mm, kannan halk. 21 mm.

1. KRS
14.8.1997

RUUTU 23338/51558

:182 RAUTANAULOJA, 3 kpl, 50 g.

Mitat:

a: 16 g, 65x6 mm, kannan halk. 24 mm.
b: 26 g, 50x9 mm, kannan halk. 29 mm.
c: 8 g, 44x7 mm, kannan halk. 17 mm.

1. KRS
13.8.1997

Helsinki, Vanhakaupunki, alue B 1997

RUUTU 23338/51559

:183 RAUTANAULOJA, 2 kpl, 17 g.

Mitat:

a: Kokonainen. 13 g, 64x7 mm, kannan halk. 22 mm.

b: 4 g, 26x10 mm, kannan halk. 18 mm.

PINTA

4.8.1997

:184 RAUTANAULOJA, 3 kpl, 45 g.

Mitat:

a: 20 g, 59x7 mm, kannan halk. 31 mm.

b: 17 g, 34x7 mm, kannan halk. 23 mm.

c: 8 g, 37x7 mm, kannan halk. 19 mm.

1. KRS

13.8.1997

RUUTU 23339/51552

:185 RAUTANAULA, 70 g.

Kokonainen. Mitat: 148x11 mm, kannan halk. 34 mm.

2. KRS

21.8.1997

RUUTU 23339/51556

:186 RAUTANAULOJA, 2 kpl, 42 g.

a: 22 g, 66x15 mm, kannan halk. 25 mm.

b: 20 g, 71x10 mm, kannan halk. -.

1. KRS

13.8.1997

Helsinki, Vanhakaupunki, alue B 1997

:187 RAUTANAULA, 16 g.
Mitat: 24x11 mm, kannan halk. 28 mm.

2. KRS
21.8.1997

RUUTU 23339/51557

:188 RAUTANAULOJA, 4 kpl, 73 g.
Mitat:
a: 36 g, 71x11 mm, kannan halk. 29 mm.
b: 22 g, 54x13 mm, kannan halk. 27 mm.
c: 6 g, 41x6 mm, kannan halk. -.
d: 9 g, 39x10 mm, kannan halk. 15 mm.

1. KRS
14.8.1997

RUUTU 23339/51558

:189 RAUTANAULA, 25 g.
Kokonainen. Mitat: 84x8 mm, kannan halk. 25 mm.

1. KRS
13.8.1997

RUUTU 23339/51560

:190 RAUTANAULOJA, 6 kpl, 51 g.
a: Kokonainen. 15 g, 70x9 mm, kannan halk. 20 mm.
b: 14 g, 55x8 mm, kannan halk. 19 mm.
c: 6 g, 54x6 mm, kannan halk. -.
d: 9 g, 53x12 mm, kannan halk. -.
e: 4 g, 39x6 mm, kannan halk. -.
f: 3 g, 38x6 mm, kannan halk. -.

YHTEYS 1
22.9.1997

Helsinki, Vanhakaupunki, alue B 1997

RUUTU 23340/51551

:191 RAUTANAULA, 7 g.
Mitat: 30x7 mm, kannan halk. 24 mm.

1. KRS
13.8.1997

RUUTU 23340/51552

:192 RAUTANAULA, 26 g.
Kokonainen. Mitat: 126x8 mm, kannan halk. 18
mm.

2. KRS
20.8.1997

RUUTU 23340/51553

:193 RAUTANAULA, 34 g.
Mitat: 107x11 mm, kannan halk. 25 mm.

2. KRS
20.8.1997

RUUTU 23340/51554

:194 RAUTANAULA, 9 g.
Mitat: 33x9 mm, kannan halk. 20 mm.

1. KRS
13.8.1997

Helsinki, Vanhakaupunki, alue B 1997

RUUTU 23340/51555

:195 RAUTANAULOJA, 4 kpl, 51 g.

Mitat:

a: Kokonainen. 27 g, 54x11 mm, kannan halk. 31 mm.

b: 7 g, 62x5 mm, kannan halk. 18 mm.

c: 12 g, 49x7 mm, kannan halk. 19 mm.

d: 5 g, 24x7 mm, kannan halk. 20 mm.

1. KRS

13.8.1997

RUUTU 23340/51556

:196 RAUTANAULOJA, 3 kpl, 52 g.

Mitat:

a: 29 g, 69x12 mm, kannan halk. 21 mm.

b: 16 g, 33x9 mm, kannan halk. 26 mm.

c: 7 g, 34x6 mm, kannan halk. -.

1. KRS

13.8.1997

:197 RAUTANAULOJA, 2 kpl, 20 g.

a: 16 g, 57x7 mm, kannan halk. 17 mm.

b: Kokonainen. 4 g, 50x8 mm, kannan halk. 13 mm.

2. KRS

18.8.1997

RUUTU 23340/51557

:198 RAUTANAULOJA, 3 kpl, 47 g.

a: 22 g, 75x9 mm, kannan halk. 22 mm.

b: 10 g, 54x6 mm, kannan halk. 17 mm.

Helsinki, Vanhakaupunki, alue B 1997

c: 15 g, 72x8 mm, kannan halk. -.

1. KRS
13.8.1997

RUUTU 23340/51559

:199 RAUTANAULA, 19 g.
Kokonainen. Mitat: 97x6 mm, kannan halk. 17 mm.

2. KRS
21.8.1997

RUUTU 23340/51561

:200 RAUTANAULOJA, 2 kpl, 30 g.
a: 19 g, 73x9 mm, kannan halk. 20 mm.
b: 11 g, 57x9 mm, kannan halk. 18 mm.

YHTEYS 1
22.9.1997

RUUTU 23341/51551

:201 RAUTANAULOJA, 2 kpl, 44 g.
Mitat:
a: 33 g, 88x11 mm, kannan halk. 24 mm.
b: 11 g, 53x9 mm, kannan halk. 21 mm.

2. KRS
21.8.1997

RUUTU 23341/51552

:202 RAUTANAULA, 23 g.
Kokonainen. Mitat: 84x7 mm, kannan halk. 23 mm.

2. KRS
20.8.1997

Helsinki, Vanhakaupunki, alue B 1997

RUUTU 23341/51555

:203 RAUTANAULA, 11 g.
Mitat: 68x6 mm, kannan halk. 8 mm.

2. KRS
20.8.1997

RUUTU 23341/51557

:204 RAUTANAULOJA, 2 kpl, 8 g.
Mitat:
a: 7 g, 42x7 mm, kannan halk. -.
b: 1 g, 30x5 mm, kannan halk. -.

2. KRS
21.8.1997

RUUTU 23341/51558

:205 RAUTANAULA, 11 g.
Kokonainen. Mitat: 62x6 mm, kannan halk. 21 mm.

1. KRS
12.8.1997

:206 RAUTANAULA, 11 g.
Kokonainen. Mitat: 67x8 mm, kannan halk. 15 mm.

2. KRS
21.8.1997

Helsinki, Vanhakaupunki, alue B 1997

RUUTU 23341/51561

:207 RAUTANAULA, 7 g.
Mitat: 51x5 mm, kannan halk. 15 mm.

YHTEYS 1
23.9.1997

RUUTU 23342/51549

:208 RAUTANAULA, 10 g.
Mitat: 51x7 mm, kannan halk. 17 mm.

2. KRS
3.9.1997

RUUTU 23342/51550

:209 RAUTANAULA, 8 g.
Mitat: 45x8 mm, kannan halk. -.

2. KRS
21.8.1997

RUUTU 23342/51551

:210 RAUTANAULA, 29 g.
Mitat: 113x10 mm, kannan halk. 24 mm.

1. KRS
12.8.1997

Helsinki, Vanhakaupunki, alue B 1997

RUUTU 23342/51553

:211 RAUTANAULOJA, 4 kpl, 44 g.

Mitat:

a: 14 g, 85x7 mm, kannan halk. 18 mm.

b: 13 g, 65x8 mm, kannan halk. -.

c: 9 g, 29x7 mm, kannan halk. 15 mm.

d: 8 g, 66x7 mm, kannan halk. -.

2. KRS

21.8.1997

RUUTU 23342/51554

:212 RAUTANAULOJA, 3 kpl, 42 g.

Mitat:

a: 20 g, 48x15 mm, kannan halk. 22 mm.

b: Kokonainen. 14 g, 56x7 mm, kannan halk. 23 mm.

c: 7 g, 39x7 mm, kannan halk. 15 mm.

1. KRS

14.8.1997

:213 RAUTANAULOJA, 2 kpl, 36 g.

Mitat:

a: 21 g, 95x6 mm, kannan halk. 23 mm.

b: Kokonainen. 15 g, 72x8 mm, kannan halk. 18 mm.

2. KRS

19.8.1997

RUUTU 23342/51555

:214 RAUTANAULOJA, 4 kpl, 85 g.

Mitat:

a: Kokonainen. 27 g, 103x7 mm, kannan halk. 21 mm.

Helsinki, Vanhakaupunki, alue B 1997

b: 28 g, 100x11 mm, kannan halk. 21 mm.
c: 15 g, 60x8 mm, kannan halk. 25 mm.
d: 17 g, 73x9 mm, kannan halk. -.

1. KRS
19.8.1997

:215 RAUTANAULA, 10 g.
Kokonainen. Mitat: 68x6 mm, kannan halk. 18 mm.

2. KRS
19.8.1997

RUUTU 23342/51556

:216 RAUTANAULOJA, 2 kpl, 27 g.
Mitat:
a: 16 g, 73x10 mm, kannan halk. 17 mm.
b: Kokonainen. 11 g, 66x7 mm, kannan halk. 16 mm.

1. KRS
12.-13.8
19.8.1997

:217 RAUTANAULA, 9 g.
Mitat: 40x13 mm, kannan halk. 16 mm.

2. KRS
20.8.1997

RUUTU 23342/51557

:218 RAUTANAULA, 30 g.
Mitat: 86x11 mm, kannan halk. 18 mm.

1. KRS
12.8.1997

Helsinki, Vanhakaupunki, alue B 1997

:219 RAUTANAULA, 16 g.
Mitat: 49x8 mm, kannan halk. 23 mm.

2. KRS
20.8.1997

RUUTU 23342/51558

:220 RAUTANAULOJA, 2 kpl, 18 g.
Mitat:
a: Kokonainen. 9 g, 55x9 mm, kannan halk. 18 mm.
b: 9 g, 29x9 mm, kannan halk. 17 mm.

1. KRS
12.8.1997

:221 RAUTANAULOJA, 2 kpl, 17 g.
Mitat:
a: Kokonainen. 14 g, 76x8 mm, kannan halk. 18 mm.
b: 3 g, 35x7 mm, kannan halk. -.

2. KRS
21.8.1997

RUUTU 23342/51559

:222 RAUTANAULOJA, 2 kpl, 26 g.
Mitat:
a: 21 g, 72x10 mm, kannan halk. 21 mm.
b: 5 g, 33x8 mm, kannan halk. 13 mm.

1. KRS
12.8.1997

Helsinki, Vanhakaupunki, alue B 1997

RUUTU 23343/51547

:223 RAUTANAULA, 8 g.
Mitat: 46x11 mm, kannan halk. 20 mm.

1. KRS
28.8.1997

RUUTU 23343/51548

:224 RAUTANAULOJA, 4 kpl, 49 g.
Mitat:
a: 15 g, 71x12 mm, kannan halk. 20 mm.
b: 18 g, 54x9 mm, kannan halk. 22 mm.
d: 9 g, 40x8 mm, kannan halk. 15 mm.
e: 7 g, 50x7 mm, kannan halk. -.

1. KRS
28.8.1997

RUUTU 23343/51549

:225 RAUTANAULOJA, 2 kpl, 23 g.
Mitat:
a: 16 g, 41x20 mm, kannan halk. 22 mm.
b: 7 g, 30x10 mm, kannan halk. 21 mm.

2. KRS
3.9.1997

RUUTU 23343/51550

:226 RAUTANAULOJA, 3 kpl, 12 g.
Mitat:
a: 5 g, 30x6 mm, kannan halk. 17 mm.
b: 3 g, 23x7 mm, kannan halk. 16 mm.

Helsinki, Vanhakaupunki, alue B 1997

c: 4 g, 30x8 mm, kannan halk. -.

1. KRS
12.8.1997

:227 RAUTANAULOJA, 2 kpl, 28 g.

Mitat:

a: 18 g, 46x10 mm, kannan halk. 22 mm.

b: 10 g, 59x9 mm, kannan halk. -.

2. KRS
21.8.1997

RUUTU 23343/51551

:228 RAUTANAULA, 12 g.

Mitat: 69x6 mm, kannan halk. 20 mm.

1. KRS
12.8.1997

:229 RAUTANAULOJA, 6 kpl, 130 g.

Mitat:

a: 67 g, 123x11 mm, kannan halk. 30 mm.

b: Kokonainen. 30 g, 105x8 mm, kannan halk. 25 mm.

c: 21 g, 68x10 mm, kannan halk. -.

d: 6 g, 35x5 mm, kannan halk. 19 mm.

e: 3 g, 41x4 mm, kannan halk. 9 mm.

f: 3 g, 22x7 mm, kannan halk. 19 mm.

2. KRS
20.8.1997

Helsinki, Vanhakaupunki, alue B 1997

RUUTU 23343/51553

:230 RAUTANAULOJA, 5 kpl, 74 g.
Kokonaisia. Mitat:
a: 25 g, 84x11 mm, kannan halk. 24 mm.
b: 30 g, 85x11 mm, kannan halk. 24 mm.
c: 7 g, 63x6 mm, kannan halk. 19 mm.
d: 7 g, 45x6 mm, kannan halk. 15 mm.
e: 5 g, 47x6 mm, kannan halk. 14 mm.

2. KRS
20.8.1997

RUUTU 23343/51554

:231 RAUTANAULOJA, 10 kpl, 198 g.
Mitat:
a: 42 g, 76x14 mm, kannan halk. 29 mm.
b: 33 g, 51x17 mm, kannan halk. 33 mm.
c: 17 g, 78x8 mm, kannan halk. -.
d: 26 g, 63x10 mm, kannan halk. 33 mm.
e: 19 g, 63x14 mm, kannan halk. -.
f: 14 g, 59x9 mm, kannan halk. 24 mm.
g: 15 g, 51x7 mm, kannan halk. 24 mm.
h: 12 g, 56x8 mm, kannan halk. 18 mm.
i: 12 g, 54x9 mm, kannan halk. 18 mm.
j: 8 g, 41x8 mm, kannan halk. 14 mm.

1. KRS
12.8.1997

RUUTU 23343/51557

:232 RAUTANAULOJA, 2 kpl, 43 g.
Mitat:
a: 35 g, 103x11 mm, kannan halk. 26 mm.
b: 8 g, 49x8 mm, kannan halk. -.

1. KRS
12.8.1997

Helsinki, Vanhakaupunki, alue B 1997

RUUTU 23343/51558

:233 RAUTANAULA, 10 g.
Mitat: 67x8 mm, kannan halk. -.

1. KRS
11.-12.8.
1997

:234 RAUTANAULOJA, 4 kpl, 59 g.
Mitat:
a: 41 g, 66x11 mm, kannan halk. 33 mm.
b: Kokonainen. 5 g, 60x6 mm, kannan halk. 17 mm.
c: 4 g, 41x6 mm, kannan halk. 12 mm.
d: 8 g, 39x8 mm, kannan halk. -.

2. KRS
21.8.1997

RUUTU 23343/51559

:235 RAUTANAULOJA, 3 kpl, 43 g.
Mitat:
a: 27 g, 74x10 mm, kannan halk. 25 mm.
b: 6 g, 25x6 mm, kannan halk. 19 mm.
c: 10 g, 36x6 mm, kannan halk. 19 mm.

1. KRS
11.8.1997

:236 RAUTANAULA, 4 g.
Mitat: 30x6 mm, kannan halk. 15 mm.

2. KRS
21.8.1997

Helsinki, Vanhakaupunki, alue B 1997

RUUTU 23344/51546

:237 RAUTANAULOJA, 2 kpl, 18 g.
Mitat:
a: 9 g, 52x8 mm, kannan halk. -.
b: 8 g, 42x10 mm, kannan halk. -.

2. KRS
4.9.1997

RUUTU 23344/51548

:238 RAUTANAULA, 22 g.
Mitat: 60x12 mm, kannan halk. 25 mm.

2. KRS
27.8.1997

RUUTU 23344/51550

:239 RAUTANAULOJA, 3 kpl, 43 g.
Mitat:
a: 17 g, 70x6 mm, kannan halk. 20 mm.
b: 16 g, 50x6 mm, kannan halk. 16 mm.
c: 10 g, 42x14 mm, kannan halk. -.

2. KRS
20.8.1997

RUUTU 23344/51551

:240 RAUTANAULA, 11 g.
Mitat: 33x10 mm, kannan halk. 23 mm.

2. KRS
21.8.1997

Helsinki, Vanhakaupunki, alue B 1997

RUUTU 23344/51552

:241 RAUTANAULOJA, 3 kpl, 24 g.

Mitat:

a: 10 g, 51x8 mm, kannan halk. 19 mm.

b: 10 g, 46x13 mm, kannan halk. -.

c: 4 g, 36x8 mm, kannan halk. -.

2. KRS
21.8.1997

RUUTU 23344/51553

:242 RAUTANAULOJA, 2 kpl, 47 g.

Mitat:

a: 41 g, 70x10 mm, kannan halk. 22 mm.

b: 6 g, 32x10 mm, kannan halk. 16 mm.

1. KRS
11.8.1997

:243 RAUTANAULA, 8 g.

Mitat: 43x7 mm, kannan halk. 23 mm.

2. KRS
20.8.1997

RUUTU 23344/51554

:244 RAUTANAULA, 43 g.

Mitat: 99x10 mm, kannan halk. 24 mm.

1. KRS
12.8.1997

Helsinki, Vanhakaupunki, alue B 1997

RUUTU 23344/51556

:245 RAUTANAULA, 27 g.
Mitat: 85x9 mm, kannan halk. 25 mm.

1. KRS
12.8.1997

RUUTU 23344/51557

:246 RAUTANAULOJA, 4 kpl, 77 g.
Mitat:
a: Kokonainen. 34 g, 93x12 mm, kannan halk. 23 mm.
b: Kokonainen. 25 g, 86x9 mm, kannan halk. 22 mm.
c: 10 g, 40x7 mm, kannan halk. 18 mm.
d: 8 g, 37x7 mm, kannan halk. 21 mm.

1. KRS
12.8.1997

RUUTU 23344/51558

:247 RAUTANAULOJA, 6 kpl, 129 g.
Mitat:
a: 42 g, 102x12 mm, kannan halk. 32 mm.
b: 27 g, 105x8 mm, kannan halk. 19 mm.
c: 26 g, 91x9 mm, kannan halk. 13 mm.
d: 18 g, 56x9 mm, kannan halk. -.
e: 9 g, 41x9 mm, kannan halk. -.
f: 7 g, 39x10 mm, kannan halk. 16 mm.

2. KRS
21.8.1997

Helsinki, Vanhakaupunki, alue B 1997

RUUTU 23344/51559

:248 RAUTANAULOJA, 3 kpl, 39 g.

Mitat:

a: 22 g, 54x9 mm, kannan halk. -.

b: 9 g, 36x9 mm, kannan halk. 17 mm.

c: Kokonainen. 8 g, 44x6 mm, kannan halk. 16 mm.

1. KRS

11.8.1997

:249 RAUTANAULOJA, 7 kpl, 99 g.

Mitat:

a: 44 g, 88x9 mm, kannan halk. 25 mm.

b: 13 g, 71x9 mm, kannan halk. 19 mm.

c: Kokonainen. 13 g, 72x8 mm, kannan halk. 16 mm.

d: 8 g, 82x5 mm, kannan halk. -.

e: 9 g, 38x12 mm, kannan halk. -.

f: 6 g, 51x6 mm, kannan halk. -.

g: 3 g, 28x7 mm, kannan halk. 12 mm.

2. KRS

21.8.1997

RUUTU 23345/51547

:250 RAUTANAULA, 21 g.

Mitat: 62x10 mm, kannan halk. 24 mm.

2. KRS

3.9.1997

Helsinki, Vanhakaupunki, alue B 1997

RUUTU 23345/51550

:251 RAUTANAULA, 23 g.
Mitat: 61x10 mm, kannan halk. 22 mm.

PINTA
4.8.1997

:252 RAUTANAULA, 12 g.
Mitat: 46x10 mm, kannan halk. 18 mm.

1. KRS
11.8.1997

RUUTU 23345/51551

:253 RAUTANAULOJA, 3 kpl, 32 g.
Mitat:
a: 16 g, 47x10 mm, kannan halk. 23 mm.
b: 11 g, 51x10 mm, kannan halk. -.
c: 5 g, 30x7 mm, kannan halk. 20 mm.

2. KRS
20.8.1997

RUUTU 23345/51553

:254 RAUTANAULA, 8 g.
Mitat: 41x9 mm, kannan halk. 18 mm.

2. KRS
20.8.1997

Helsinki, Vanhakaupunki, alue B 1997

RUUTU 23345/51554

:255 RAUTANAULOJA, 3 kpl, 31 g.

Mitat:

a: Kokonainen. 24 g, 104x9 mm, kannan halk. 22 mm.

b: 4 g, 40x7 mm, kannan halk. 14 mm.

c: 3 g, 29x5 mm, kannan halk. 13 mm.

1. KRS

11.8.1997

RUUTU 23345/51555

:256 RAUTANAULOJA, 3 kpl, 53 g.

Mitat:

a: 18 g, 75x8 mm, kannan halk. 23 mm.

b: 25 g, 45x11 mm, kannan halk. 23 mm.

c: 10 g, 40x13 mm, kannan halk. -.

1. KRS

11.8.1997

RUUTU 23345/51557

:257 RAUTANAULOJA, 3 kpl, 34 g.

Mitat:

a: 19 g, 49x11 mm, kannan halk. 23 mm.

b: 10 g, 44x7 mm, kannan halk. 19 mm.

c: 5 g, 31x6 mm, kannan halk. 18 mm.

1. KRS

11.8.1997

:258 RAUTANAULA, 18 g.

Mitat: 61x9 mm, kannan halk. 26 mm.

2. KRS

20.8.1997

Helsinki, Vanhakaupunki, alue B 1997

RUUTU 23345/51558

:259 RAUTANAULOJA, 5 kpl, 133 g.
Mitat:
a: Kokonainen. 42 g, 108x10 mm, kannan halk. 31 mm.
b: 32 g, 90x10 mm, kannan halk. 27 mm.
c: 34 g, 64x15 mm, kannan halk. 21 mm.
d: 16 g, 50x8 mm, kannan halk. 20 mm.
e: 9 g, 48x7 mm, kannan halk. 20 mm.

1. KRS
12.8.1997

:260 RAUTANAULA, 18 g.
Mitat: 65x10 mm, kannan halk. -.

2. KRS
21.8.1997

RUUTU 23346/51548

:261 RAUTANAULOJA, 2 kpl, 45 g.
Mitat:
a: 40 g, 101x9 mm, kannan halk. 19 mm.
b: 5 g, 34x8 mm, kannan halk. 17 mm.

2. KRS
4.9.1997

RUUTU 23346/51551

:262 RAUTANAULA, 8 g.
Mitat: 35x5 mm, kannan halk. 8 mm.

1. KRS
11.8.1997

Helsinki, Vanhakaupunki, alue B 1997

:263 RAUTANAULOJA, 3 kpl, 30 g.
Mitat:
a: 12 g, 40x7 mm, kannan halk. 22 mm.
b: 9 g, 57x6 mm, kannan halk. -.
c: 9 g, 29x7 mm, kannan halk. 19 mm.

1b KRS
20.8.1997

RUUDUT 23346-47/51551-52

:264 RAUTANAULOJA, 4 kpl, 52 g.
Mitat:
a: Kokonainen. 7 g, 34x9 mm, kannan halk. 24 mm.
b: 5 g, 29x7 mm, kannan halk. 17,5 mm.
c: 27 g, 88x8 mm, kannan halk. -.
d: 13 g, 79x7 mm, kannan halk. 18 mm.

MUSTA KRS
KUOPPA,
KESKELLÄ
ALUETTA
27.8.1997

RUUTU 23346/51552

:265 RAUTANAULOJA, 2 kpl, 29 g.
Mitat:
a: 17 g, 50x8 mm, kannan halk. -.
b: 12 g, 63x8 mm, kannan halk. 20 mm.

1. KRS
8.8.1997

:266 RAUTANAULA, 14 g.
Kokonainen. Mitat: 67x8 mm, kannan halk. 16 mm.

2. KRS
21.8.1997

Helsinki, Vanhakaupunki, alue B 1997

RUUTU 23346/51553

:267 RAUTANAULOJA, 3 kpl, 96 g.
Mitat:
a: 66 g, 112x11 mm, kannan halk. 25 mm.
b: Kokonainen. 19 g, 68x7 mm, kannan halk. 24 mm.
c: 11 g, 36x8 mm, kannan halk. 24 mm.

1. KRS
11.8.1997

RUUTU 23346/51555

:268 RAUTANAULA, 56 g.
Mitat: 63x12 mm, kannan halk. 34 mm.

PINTA
4.8.1997

:269 RAUTANAULOJA, 2 kpl, 39 g.
Mitat:
a: 32 g, 61x10 mm, kannan halk. 21 mm.
b: 6 g, 38x7 mm, kannan halk. 17 mm.

1. KRS
11.8.1997

RUUTU 23346/51556

:270 RAUTANAULA, 8 g.
Mitat: 54x8 mm, kannan halk. -.

1. KRS
11.8.1997

Helsinki, Vanhakaupunki, alue B 1997

RUUTU 23346/51557

:271 RAUTANAULOJA, 2 kpl, 31 g.

Mitat:

a: 19 g, 67x12 mm, kannan halk. 20 mm.

b: 12 g, 47x11 mm, kannan halk. -.

1. KRS
8.8. ja
11.8.1997

RUUTU 23347/51545

:272 RAUTANAULOJA, 3 kpl, 22 g.

Mitat:

a: Kokonainen. 10 g, 48x10 mm, kannan halk. 20 mm.

b: 5 g, 33x8 mm, kannan halk. 18 mm.

c: 7 g, 28x10 mm, kannan halk. 16 mm.

1. KRS
28.8.1997

:273 RAUTANAULOJA, 2 kpl, 29 g.

Kokonaisia. Mitat:

a: 18 g, 78x10 mm, kannan halk. 20 mm.

b: 11 g, 63x9 mm, kannan halk. 21 mm.

2. KRS
4.9.1997

RUUTU 23347/51546

:274 RAUTANAULOJA, 3 kpl, 41 g.

Mitat:

a: 14 g, 79x8 mm, kannan halk. 16 mm.

b: 9 g, 42x9 mm, kannan halk. 19 mm.

Helsinki, Vanhakaupunki, alue B 1997

c: 18 g, 52x24 mm, kannan halk. -.

1. KRS
28.8.1997

:275 RAUTANAULOJA, 2 kpl, 49 g.

Mitat:

a: 39 g, 104x11 mm, kannan halk. 25 mm.

b: 10 g, 40x13 mm, kannan halk. 21 mm.

2. KRS
4.9.1997

RUUTU 23347/51552

:276 RAUTANAULA, 8 g.

Kokonainen. Mitat: 46x8 mm, kannan halk. 20 mm.

PINTA
4.8.1997

:277 RAUTANAULOJA, 2 kpl, 29 g.

Mitat:

a: Kokonainen. 9 g, 64x7 mm, kannan halk. 18 mm.

b: 20 g, 55x10 mm, kannan halk. 28 mm.

1b KRS
20.8.1997

:278 RAUTANAULA, 9 g.

Mitat: 47x9 mm, kannan halk. 23 mm.

2. KRS
20.8.1997

Helsinki, Vanhakaupunki, alue B 1997

:279 RAUTANAULOJA, 3 kpl, 55 g.
Mitat:
a: 23 g, 64x8 mm, kannan halk. 23 mm.
b: Kokonainen. 16 g, 62x9 mm, kannan halk. 24 mm.
c: 16 g, 41x9 mm, kannan halk. 20 mm.

3. KRS
20.8.1997

RUUTU 23347/51553

:280 RAUTANAULOJA, 2 kpl, 38 g.
Mitat:
a: 22 g, 73x12 mm, kannan halk. -.
b: 16 g, 63x8 mm, kannan halk. 19 mm.

2. KRS
20.8.1997

RUUTU 23347/51554

:281 RAUTANAULA, 39 g.
Pituus 72 mm päällä olevan puun kanssa ja 65 mm ilman sitä, varren paksuus 17 mm, kannan halk. 34 mm.

3. KRS
19.8.1997

RUUTU 23347/51555

:282 RAUTANAULA, 12 g.
Mitat: 46x7 mm, kannan halk. 22 mm.

1. KRS
8.8.1997

Helsinki, Vanhakaupunki, alue B 1997

RUUTU 23347/51556

:283 RAUTANAULA, 11 g.
Mitat: 43x8 mm, kannan halk. 21 mm.

1. KRS
11.8.1997

RUUTU 23347/51557

:284 RAUTANAULA, 91 g.
Mitat: 113x16 mm, kannan halk. 34 mm.

1. KRS
18.8.1997

:285 RAUTANAULA, 7 g.
Mitat: 27x9 mm, kannan halk. 18 mm.

2. KRS
20.8.1997

RUUTU 23348/51543

:286 RAUTANAULA, 10 g.
Mitat: 61x9 mm, kannan halk. 18 mm.

2. KRS
9.9.1997

Helsinki, Vanhakaupunki, alue B 1997

RUUTU 23348/51544

:287 RAUTANAULA, 24 g.
Kokonainen. Mitat: 87x11 mm, kannan halk. 22 mm.

5. KRS
10.9.1997

RUUTU 23348/51545

:288 RAUTANAULA, 18 g.
Kokonainen. Mitat: 68x7 mm, kannan halk. 20 mm.

1. KRS
27.8.1997

:289 RAUTANAULOJA, 5 kpl, 50 g.
Mitat:
a: Kokonainen. 20 g, 109x7 mm, kannan halk. 18 mm.
b: 12 g, 38x10 mm, kannan halk. 20 mm.
c: 6 g, 45x6 mm, kannan halk. 17 mm.
d: 7 g, 22x7 mm, kannan halk. 23 mm.
e: 5 g, 24x11 mm, kannan halk. 19 mm.

2. KRS
5.9.1997

RUUTU 23348/51548

:290 RAUTANAULA, 22 g.
Mitat: 46x13 mm, kannan halk. 21 mm.

1. KRS
5.9.1997

Helsinki, Vanhakaupunki, alue B 1997

RUUTU 23348/51552

:291 RAUTANAULA, 17 g.
Mitat: 42x8 mm, kannan halk. 21 mm.

2. KRS
20.8.1997

:292 RAUTANAULA, 43 g.
Mitat: 35x10 mm, kannan halk. 33 mm.

3. KRS
20.8.1997

RUUTU 23348/51558

:293 RAUTANAULA, 4 g.
Mitat: 15x8 mm, kannan halk. 17 mm.

1. KRS
8.8.1997

RUUTU 23349/51544

:294 RAUTANAULOJA, 2 kpl, 50 g.
Kokonaisia. Mitat:
a: 12 g, 59x8 mm, kannan halk. 22 mm.
b: 38 g, 83x14 mm, kannan halk. 28 mm.

2. KRS
9.9.1997

:295 RAUTANAULOJA, 2 kpl, 33 g.
Mitat:
a: 17 g, 76x12 mm, kannan halk. -.

Helsinki, Vanhakaupunki, alue B 1997

b: 16 g, 72x11 mm, kannan halk. -.

5. KRS
11.9.1997

RUUTU 23349/51545

:296 RAUTANAULA, 33 g.
Mitat: 44x15 mm, kannan halk. 21 mm.

1. KRS
5.9.1997

:297 RAUTANAULOJA, 2 kpl, 46 g.
Mitat:
a: Kokonaisia. 27 g, 92x11 mm, kannan halk. 19 mm.
b: 19 g, 61x8 mm, kannan halk. 23 mm.

2. KRS
9.9.1997

RUUTU 23349/51546

:298 RAUTANAULA, 44 g.
Kokonaisia. Mitat: 116x9 mm, kannan halk. 23 mm.

1. KRS
5.9.1997

Helsinki, Vanhakaupunki, alue B 1997

RUUTU 23349/51550

:299 RAUTANAULA, 10 g.
Kokonaisia. Mitat: 65x9 mm, kannan halk. 17 mm.

1. KRS
7.8.1997

RUUTU 23349/51551

:300 RAUTANAULA, 30 g.
Mitat: 67x9 mm, kannan halk. 26 mm.

1. KRS
8.8.1997

RUUTU 23349/51555

:301 RAUTANAULA, 11 g.
Mitat: 46x10 mm, kannan halk. 23 mm.

PINTA
4.8.1997

:302 RAUTANAULOJA, 2 kpl, 30 g.
Mitat:
a: 20 g, 59x12 mm, kannan halk. 25 mm.
b: 10 g, 28x11 mm, kannan halk. 22 mm.

1. KRS
8.8.1997

Helsinki, Vanhakaupunki, alue B 1997

RUUTU 23349/51556

:303 RAUTANAULOJA, 4 kpl, 40 g.

Mitat:

a: 18 g, 54x10 mm, kannan halk. 21 mm.

b: 11 g, 38x7 mm, kannan halk. 24 mm.

c: 5 g, 34x6 mm, kannan halk. 19 mm.

d: 6 g, 35x10 mm, kannan halk. 19 mm.

1. KRS

8.8.1997

RUUTU 23349/51557

:304 RAUTANAULA, 38 g.

Mitat: 83x10 mm, kannan halk. 33 mm.

1. KRS

7.8.1997

RUUTU 23350/51542

:305 RAUTANAULA, 14 g.

Mitat: 73x8 mm, kannan halk. -.

YHTEYS 2

19.9.1997

RUUTU 23350/51546

:306 RAUTANAULA, 13 g.

Mitat: 64x7 mm, kannan halk. 21 mm.

YHTEYS 2

19.9.1997

Helsinki, Vanhakaupunki, alue B 1997

RUUTU 23350/51551

:307 RAUTANAULA, 12 g.
Kokonainen. Mitat: 63x6 mm, kannan halk. 19 mm.

2. KRS
22.8.1997

RUUTU 23350/51554

:308 RAUTANAULOJA, 4 kpl, 28 g.
Mitat:
a: 13 g, 49x8 mm, kannan halk. 20 mm.
b: 6 g, 36x6 mm, kannan halk. 14 mm.
c: 6 g, 38x7 mm, kannan halk. 19 mm.
d: 3 g, 38x5 mm, kannan halk. 13 mm.

1. KRS
7.8.1997

RUUTU 23350/51556

:309 RAUTANAULA, 11 g.
Mitat: 41x8 mm, kannan halk. 17 mm.

1. KRS
4.8.1997

RUUTU 23351/51542

:310 RAUTANAULA, 14 g.
Mitat: 38x11 mm, kannan halk. 25 mm.

YHTEYS 1
17.9.1997

Helsinki, Vanhakaupunki, alue B 1997

RUUTU 23351/51543

:311 RAUTANAULA, 28 g.
Mitat: 71x12 mm, kannan halk. 25 mm.

YHTEYS 1
17.9.1997

RUUDUT 23351-52/51543-45

:312 RAUTANAULA, 16 g.
Mitat: 76x11 mm, kannan halk. 24 mm.

YHTEYS 2/3
KUOPPA
22.9.1997

RUUTU 23351/51552

:313 RAUTANAULOJA, 2 kpl, 21 g.
Mitat:
a: 11 g, 36x7 mm, kannan halk. 22 mm.
b: 10 g, 52x8 mm, kannan halk. 18 mm.

1. KRS
7.8.1997

RUUTU 23351/51553

:314 RAUTANAULA, 20 g.
Mitat: 59x11 mm, kannan halk. 21 mm.

1. KRS
8.8.1997

Helsinki, Vanhakaupunki, alue B 1997

RUUTU 23351/51554

:315 RAUTANAULOJA, 9 kpl, 101 g.
Kokonaisia. Mitat:
a: 9 g, 64x4 mm, kannan halk. 17 mm.
b: 18 g, 24x11 mm, kannan halk. 27 mm.
c: 9 g, 31x8 mm, kannan halk. 22 mm.
d: 5 g, 35x6 mm, kannan halk. 15 mm.
e: 4 g, 38x6 mm, kannan halk. 12 mm.
f: 13 g, 58x7 mm, kannan halk. 21 mm.
g: 6 g, 63x7 mm, kannan halk. 17 mm.
h: 10 g, 59x7 mm, kannan halk. 22 mm.
i: 8 g, 65x6 mm, kannan halk. 16 mm.

1. KRS
7.8.1997

RUUTU 23351/51555

:316 RAUTANAULA, 13 g.
Mitat: 58x13 mm, kannan halk. 24 mm.

1. KRS
8.8.1997

RUUTU 23351/51556

:317 RAUTANAULOJA, 2 kpl, 31 g.
Mitat:
a: Kokonainen. 27 g, 79x12 mm, kannan halk. 25 mm.
b: 4 g, 29x8 mm, kannan halk. 17 mm.

1. KRS
7.8.1997

Helsinki, Vanhakaupunki, alue B 1997

RUUTU 23352/51543

:318 RAUTANAULA, 18 g.
Mitat: 68x11 mm, kannan halk. 19 mm.

YHTEYS 1
17.9.1997

RUUTU 23352/51546

:319 RAUTANAULA, 15 g.
Kokonainen. Mitat: 82x8 mm, kannan halk. 19 mm.

YHTEYS 1
17.9.1997

RUUTU 23352/51547

:320 RAUTANAULA, 42 g.
Mitat: 84x11 mm, kannan halk. 31 mm.

YHTEYS 2
19.9.1997

RUUTU 23352/51550

:321 RAUTANAULOJA, 4 kpl, 48 g.
Mitat:
a: Kokonainen. 21 g, 50x9 mm, kannan halk. 27 mm.
b: 14 g, 43x7 mm, kannan halk. 17 mm.
c: 6 g, 16x6 mm, kannan halk. 22 mm.
d: 7 g, 37x12 mm, kannan halk. 21 mm.

1. KRS
6.8.1997

Helsinki, Vanhakaupunki, alue B 1997

RUUTU 23352/51553

:322 RAUTANAULOJA, 3 kpl, 29 g.

Mitat:

a: 15 g, 47x9 mm, kannan halk. 20 mm.

b: 9 g, 47x9 mm, kannan halk. 16 mm.

c: 7 g, 47x7 mm, kannan halk. 17 mm.

1. KRS
14.8.1997

RUUTU 23352/51554

:323 RAUTANAULOJA, 4 kpl, 40 g.

Mitat:

a: Kokonainen. 18 g, 60x10 mm, kannan halk. 24 mm.

b: 11 g, 30x7 mm, kannan halk. 26 mm.

c: 9 g, 31x9 mm, kannan halk. 19 mm.

d: 2 g, 37x4 mm, kannan halk. 11 mm.

1. KRS
7.8.1997

RUUTU 23352/51555

:324 RAUTANAULOJA, 2 kpl, 11 g.

Kokonaisia. Mitat:

a: 6 g, 46x6 mm, kannan halk. 18 mm.

b: 5 g, 52x5 mm, kannan halk. 18 mm.

1. KRS
7.8.1997

Helsinki, Vanhakaupunki, alue B 1997

RUUTU 23352/51558

:325 RAUTANAULA, 7 g.
Mitat: 21x6 mm, kannan halk. 20 mm.

1. KRS
6.8.1997

RUUTU 23353/51546

:326 RAUTANAULA, 23 g.
Kokonainen. Mitat: 70x9 mm, kannan halk. 22 mm.

YHTEYS 1
17.9.1997

RUUTU 23353/51551

:327 RAUTANAULA, 16 g.
Mitat: 49x11 mm, kannan halk. 21 mm.

1. KRS
6.8.1997

RUUTU 23354/51545

:328 RAUTANAULA, 10 g.
Kokonainen. Mitat: 72x8 mm, kannan halk. 17 mm.

YHTEYS 2
19.9.1997

Helsinki, Vanhakaupunki, alue B 1997

RUUTU 23354/51555

:329 RAUTANAULOJA, 2 kpl, 29 g.

Mitat:

a: 8 g, 34x7 mm, kannan halk. 17 mm.

b: 21 g, 37x12 mm, kannan halk. 23 mm.

1. KRS
6.8.1997

RUUTU 23355/51555

:330 RAUTANAULA, 13 g.

Mitat: 28x10 mm, kannan halk. 24 mm.

1. KRS
5.8.1997

RUUTU 23356/51557

:331 RAUTANAULA, 5 g.

Kokonainen. Mitat: 43x6 mm, kannan halk. 17 mm.

1. KRS
6.8.1997

Helsinki, Vanhakaupunki, alueet C, D ym 1997

ALUE C

RUUTU 23344/51571

:332 RAUTANAULA, 8 g.
Kokonainen. Mitat: 55x6 mm, kannan halk. 16 mm.

1. KRS
2.9.1997

RUUTU 23345/51571

:333 RAUTANAULA, 50 g.
Mitat: n. 111x7 mm, kannan halk. n. 36 mm.

1. KRS
2.9.1997

Helsinki, Vanhakaupunki, alueet C, D ym 1997

ALUE D

RUUTU 23307/51561

:334 RAUTANAULA, 21 g.
Mitat: 83x9 mm, kannan halk. 22 mm.

2. KRS
4.9.1997

RUUTU 23307/51562

:335 RAUTANAULOJA, 2 kpl, 19 g.
a: Kokonainen. 12 g, 66x5 mm, kannan halk. 19 mm.
b: 7 g, 46x9 mm, -.

1. KRS
3.9.1997

:336 RAUTANAULA, 9 g.
Mitat: 56x8 mm, kanta puuttuu.

3. KRS
5.9.1997

Helsinki, Vanhakaupunki, alueet C, D ym 1997

RUUTU 23307/51563

:337 RAUTANAULA, 14 g.
Kokonainen. Mitat: 58x6 mm, kannan halk. 24 mm.

1. KRS
3.9.1997

RUUTU 23308/51562

:338 RAUTANAULOJA, 9 kpl, 49 g.
Mitat:
a: 10 g, 29x14 mm, kannan halk. 21 mm.
b: 6 g, 27x6 mm, kannan halk. 22 mm.
c: 5 g, 26x8 mm, kannan halk. 19 mm.
d: 12 g, 60x9 mm, -.
e: 5 g, 34x9 mm, kannan halk. 19 mm.
f: 4 g, 32x15 mm, -.
g: 2 g, 42x6 mm, -.
h: 2 g, 32x6 mm, -.
i: 3 g, 28x9 mm, -.

3. KRS
5.9.1997

:339 RAUTANAULA, 37 g.
Mitat: 89x9 mm, kannan halk. 19 mm.

4. KRS
5.9.1997

Helsinki, Vanhakaupunki, alueet C, D ym 1997

:340 RAUTANAULOJA, 2 kpl, 32 g.

Mitat:

a: Kokonainen. 26 g, 94x5 mm, kannan halk. 18 mm.

b: 6 g, 40x10 mm, kannan halk. 13 mm.

YHTEYS 5,
ETELÄPUOLI
9.9.1997

RUUTU 23308/51563

:341 RAUTANAULOJA, 2 kpl, 21 g.

Mitat:

a: 20 g, 67x9 mm, -.

b: 1 g, 35x3 mm, kannan halk. 5 mm.

3. KRS
5.9.1997

RUUTU 23309/51564

:342 RAUTANAULA, 14 g.

Kokonainen. Mitat: 58x8 mm, kannan halk. 19 mm.

1. KRS
3.9.1997

RUUTU 23314/51562

:343 RAUTANAULA, 9 g.

Mitat: 41x6 mm, kannan halk. 19 mm.

1. KRS
3.9.1997

JÄTEKUOPPA RUUDUISSA 23339-41/51515-17

RUUTU 23340/51516

:344 RAUTANAULOJA, 9 kpl, 193 g.

Mitat:

a: 69x15 mm, kannan halk. 29 mm.

b: 87x10 mm, kannan halk. -.

c: Kokonainen. 73x10 mm, kannan halk: 21 mm.

d: 64x9 mm, kannan halk. 25 mm.

e: 59x13 mm, kannan halk. 25 mm.

f: 58x8 mm, kannan halk. 22 mm.

g: 53x9 mm, kannan halk. 26 mm.

h: 76x6 mm, kannan halk. 22 mm.

i: 45x9 mm, kannan halk. 21 mm.

YHTEYS 1
25.10.1996

Helsinki, Vanhakaupunki, alueet C, D ym 1997

HAJALÖYTÖJÄ

RUUTU 23346/51533

:345 RAUTANAULA, 64 g.
Mitat: 98x13, kannan halk. 23 mm.

1. KRS
11.8.1997

RUUTU 23348/51560

:346 RAUTANAULA, 12 g.
Mitat: 44x11 mm, kannan halk. 18 mm. Tarkempi
löytöpaikka 23348,20/51560,00.

1. KRS
14.8.1997

RUUTU 23348/51566

:347 RAUTANAULA, 29 g.
Mitat: 71x10 mm, kannan halk. 26 mm.

PINTA
5.11.1996

Helsinki, Vanhakaupunki, alueet C, D ym 1997

RUUTU 23351/51554

:348 RAUTANAULAN KATKELMA, 7 g.
Mitat: 57x12x mm, ei kantaa.

1. KRS
7.8.1997

RUUDUT 23352-58/51530-36

:349 RAUTANAULA, 12 g.
Mitat: 65x18 mm, ei kantaa.

PINTA
30.10.1996

JÄTEKUOPPA RUUDUISSA 23339-41/51515-17

:350 RAUTALEVYJÄ, 11 kpl, 207 g.
Katkelmallisia rautalevyjä. Mitat:
a: 54 g, 92x60x6 mm.
b: 12 g, 45x35x2 mm.
c: 25 g, 60x30x4 mm.
d: 33 g, 55x52x4 mm.
e: 6 g, 30x25x4 mm.
f: 22 g, 70x45x4 mm.
g: 31 g, 80x48x4 mm.
h: 6 g, 40x28x4 mm.
i: 7 g, 35x25x4 mm.
j: 9 g, 35x25x2 mm.
k: 2 g, 20x10x2 mm.

YHTEYS 1
25.10.1996

**POISTETTUJEN SEPÄN TEKEMIEN NAULOJEN
LUETTELON ACCESS-VERSIO**

Helsinki, Vanhakaupunki 1997

Poisheitetyt naulat ja rautalevyt

2000-08-21

Nro	Alue	X	Y	Krs	Materiaali	Laji	Kpl	Paino
1	A	23327	51532	2	Rauta	Naula	1	13
2	A	23327	51534	1	Rauta	Naula	1	8
3	A	23327	51534	4	Rauta	Naula	1	24
4	A	23327	51536	2	Rauta	Naula	3	24
5	A	23328	51531	1	Rauta	Naula	1	25
6	A	23328	51532	2	Rauta	Naula	1	9
7	A	23328	51533	1	Rauta	Naula	1	6
8	A	23328	51534	1	Rauta	Naula	1	10
9	A	23329	51534	3	Rauta	Naula	1	14
10	A	23329	51535	3	Rauta	Naula	1	19
11	A	23329	51536	2	Rauta	Naula	5	49
12	A	23329	51536	3	Rauta	Naula	3	38
13	A	23330	51532	3	Rauta	Naula	2	35
14	A	23330	51533	2	Rauta	Naula	2	26
15	A	23330	51534	3	Rauta	Naula	4	104
16	A	23330	51534	4	Rauta	Naula	1	22
17	A	23330	51535	2	Rauta	Naula	12	90
18	A	23330	51536	2	Rauta	Naula	3	22
19	A	23331	51525	1	Rauta	Naula	2	23
20	A	23331	51529	1	Rauta	Naula	1	7
21	A	23331	51529	2	Rauta	Naula	2	18
22	A	23331	51531	2	Rauta	Naula	1	5
23	A	23331	51532	1	Rauta	Naula	2	20
24	A	23331	51532	2	Rauta	Naula	2	11
25	A	23331	51533	2	Rauta	Naula	1	34

Nro	Alue	X	Y	Krs	Materiaali	Laji	Kpl	Paino
26	A	23331	51533	3	Rauta	Naula	1	4
27	A	23331	51534	2	Rauta	Naula	3	45
28	A	23331	51534	3	Rauta	Naula	10	45
29	A	23331	51534	4	Rauta	Naula	3	25
30	A	23331	51535	2	Rauta	Naula	4	23
31	A	23331	51535	3	Rauta	Naula	1	10
32	A	23331	51535	3	Rauta	Naula	1	3
33	A	23331	51536	4	Rauta	Naula	1	5
34	A	23332	51523	2	Rauta	Naula	3	16
35	A	23332	51524	2	Rauta	Naula	1	6
36	A	23332	51526	2	Rauta	Naula	1	7
37	A	23332	51529	2	Rauta	Naula	2	34
38	A	23332	51529	3	Rauta	Naula	2	30
39	A	23332	51529	4	Rauta	Naula	3	22
40	A	23332	51529	5	Rauta	Naula	2	19
41	A	23332	51530	1	Rauta	Naula	3	51
42	A	23332	51530	2	Rauta	Naula	1	2
43	A	23332	51532	P	Rauta	Naula	1	38
44	A	23332	51532	1	Rauta	Naula	1	7
45	A	23332	51532	2	Rauta	Naula	2	18
46	A	23332	51533	1	Rauta	Naula	1	4
47	A	23332	51534	2	Rauta	Naula	2	14
48	A	23332	51534	3	Rauta	Naula	1	9
49	A	23332	51535	P	Rauta	Naula	1	11
50	A	23332	51538	2	Rauta	Naula	2	51
51	A	23333	51529	1	Rauta	Naula	1	11
52	A	23333	51529	2	Rauta	Naula	5	51
53	A	23333	51529	3	Rauta	Naula	5	90

Nro	Alue	X	Y	Krs	Materiaali	Laji	Kpl	Paino
54	A	23333	51529	4	Rauta	Naula	1	7
55	A	23333	51530	1	Rauta	Naula	2	26
56	A	23333	51530	2	Rauta	Naula	3	28
57	A	23333	51530	3	Rauta	Naula	3	17
58	A	23333	51530	4	Rauta	Naula	2	64
59	A	23333	51530	5	Rauta	Naula	1	4
60	A	23333	51531	2	Rauta	Naula	1	3
61	A	23333	51531	3	Rauta	Naula	1	5
62	A	23333	51531	4	Rauta	Naula	2	13
63	A	23333	51532	1	Rauta	Naula	1	6
64	A	23333	51533	P	Rauta	Naula	2	11
65	A	23333	51533	1	Rauta	Naula	1	3
66	A	23333	51533	1	Rauta	Naula	2	19
67	A	23333	51534	2	Rauta	Naula	1	22
68	A	23333	51535	P	Rauta	Naula	3	39
69	A	23333	51535	1	Rauta	Naula	2	41
70	A	23333	51538	2	Rauta	Naula	2	22
71	A	23333	51539	2	Rauta	Naula	3	20
72	A	23333	51541	2	Rauta	Naula	2	33
73	A	23334	51529	2	Rauta	Naula	1	8
74	A	23334	51530	1	Rauta	Naula	2	26
75	A	23334	51530	2	Rauta	Naula	3	47
76	A	23334	51530	3	Rauta	Naula	1	16
77	A	23334	51530	4	Rauta	Naula	1	9
78	A	23334	51531	1	Rauta	Naula	1	17
79	A	23334	51531	2	Rauta	Naula	4	57
80	A	23334	51531	3	Rauta	Naula	1	8
81	A	23334	51531	4	Rauta	Naula	2	17

Nro	Alue	X	Y	Krs	Materiaali	Laji	Kpl	Paino
82	A	23334	51532	2	Rauta	Naula	1	9
83	A	23334	51533	1	Rauta	Naula	1	7
84	A	23334	51534	1	Rauta	Naula	1	6
85	A	23334	51534	2	Rauta	Naula	1	8
86	A	23334	51535	1	Rauta	Naula	1	8
87	A	23334	51535	2	Rauta	Naula	2	17
88	A	23334	51536	1	Rauta	Naula	3	29
89	A	23334	51538	2	Rauta	Naula	3	43
90	A	23334	51539	1	Rauta	Naula	1	9
91	A	23334	51539	2	Rauta	Naula	4	40
92	A	23334	51539	2	Rauta	Naula	2	4
93	A	23335	51529	1	Rauta	Naula	2	21
94	A	23335	51530	P	Rauta	Naula	2	16
95	A	23335	51530	1	Rauta	Naula	1	18
96	A	23335	51530	1	Rauta	Naula	1	8
97	A	23335	51532	1	Rauta	Naula	1	6
98	A	23335	51533	1	Rauta	Naula	1	15
99	A	23335	51534	1	Rauta	Naula	4	30
100	A	23335	51534	2	Rauta	Naula	1	6
101	A	23335	51535	3	Rauta	Naula	3	23
102	A	23335	51535	2	Rauta	Naula	2	25
103	A	23335	51536	1	Rauta	Naula	3	14
104	A	23335	51537	1	Rauta	Naula	2	22
105	A	23335	51538	2	Rauta	Naula	1	8
106	A	23335	51539	1	Rauta	Naula	3	74
107	A	23335	51539	2	Rauta	Naula	6	57
108	A	23335	51540	1	Rauta	Naula	2	34
109	A	23335	51540	2	Rauta	Naula	3	30

Nro	Alue	X	Y	Krs	Materiaali	Laji	Kpl	Paino
110	A	23336	51530	1	Rauta	Naula	2	33
111	A	23336	51531	1	Rauta	Naula	2	22
112	A	23336	51532	2	Rauta	Naula	1	6
113	A	23336	51533	1	Rauta	Naula	1	8
114	A	23336	51534	2	Rauta	Naula	1	21
115	A	23336	51536	1	Rauta	Naula	3	31
116	A	23336	51536	2	Rauta	Naula	1	5
117	A	23336	51538	1	Rauta	Naula	11	105
118	A	23336	51538	2	Rauta	Naula	1	5
119	A	23336	51539	1	Rauta	Naula	6	51
120	A	23336	51539	2	Rauta	Naula	2	17
121	A	23337	51529	P	Rauta	Naula	1	18
122	A	23337	51529	1	Rauta	Naula	1	9
123	A	23337	51529	2	Rauta	Naula	1	34
124	A	23337	51530	1	Rauta	Naula	1	7
125	A	23337	51530	2	Rauta	Naula	2	82
126	A	23337	51531	2	Rauta	Naula	2	9
127	A	23337	51531	3	Rauta	Naula	2	19
128	A	23337	51536	1	Rauta	Naula	1	11
129	A	23337	51536	2	Rauta	Naula	1	10
130	A	23337	51537	P	Rauta	Naula	1	13
131	A	23337	51537	1	Rauta	Naula	2	18
132	A	23337	51537	2	Rauta	Naula	1	8
133	A	23337	51539	2	Rauta	Naula	5	46
134	A	23338	51531	2	Rauta	Naula	1	5
135	A	23338	51533	2	Rauta	Naula	1	32
136	A	23338	51534	2	Rauta	Naula	4	69
137	A	23338	51535	1	Rauta	Naula	2	24

Nro	Alue	X	Y	Krs	Materiaali	Laji	Kpl	Paino
138	A	23338	51535	2	Rauta	Naula	2	33
139	A	23338	51536	1	Rauta	Naula	1	6
140	A	23338	51536	2	Rauta	Naula	1	12
141	A	23338	51537	P	Rauta	Naula	1	17
142	A	23338	51538	P	Rauta	Naula	2	10
143	A	23338	51538	2	Rauta	Naula	2	15
144	A	23338	51540	1	Rauta	Naula	6	48
145	A	23338	51540	2	Rauta	Naula	3	15
146	A	23338	51541	P	Rauta	Naula	3	27
147	A	23339	51531	2	Rauta	Naula	1	10
148	A	23339	51531	3	Rauta	Naula	1	11
149	A	23339	51531	4	Rauta	Naula	1	32
150	A	23339	51532	2	Rauta	Naula	3	62
151	A	23340	51532	2	Rauta	Hevosenjääkenkän	1	15
152	A	23340	51532	2	Rauta	Naula	1	10
153	A	23340	51533	2	Rauta	Naula	1	38
154	A	23340	51540	1	Rauta	Naula	1	12
155	A	23340	51541	1	Rauta	Naula	2	22
156	A	23340	51541	2	Rauta	Naula	2	23
157	A	23341	51532	2	Rauta	Naula	1	13
158	A	23341	51539	1	Rauta	Naula	1	16
159	A	23341	51540	2	Rauta	Naula	1	8
160	A	23341	51541	1	Rauta	Naula	1	19
161	B	23336	51556	1	Rauta	Naula	1	28
162	B	23336	51557	1	Rauta	Naula	3	22
163	B	23336	51558	1	Rauta	Naula	2	11,5
164	B	23337	51552	2	Rauta	Naula	2	37
165	B	23337	51553	1	Rauta	Naula	3	41

Nro	Alue	X	Y	Krs	Materiaali	Laji	Kpl	Paino
166	B	23337	51553	2	Rauta	Naula	3	25
167	B	23337	51553	3	Rauta	Hevosenjääkenkän	1	11
168	B	23337	51553	3	Rauta	Naula	1	4
169	B	23337	51554	1	Rauta	Naula	5	130
170	B	23337	51555	1	Rauta	Naula	4	64
171	B	23337	51556	1	Rauta	Naula	1	1
172	B	23337	51557	1	Rauta	Naula	8	67
173	B	23337	51558	1	Rauta	Naula	5	50
174	B	23337	51559	P	Rauta	Naula	1	30
175	B	23338	51551	1	Rauta	Naula	1	4
176	B	23338	51551	2	Rauta	Naula	2	18
177	B	23338	51553	1	Rauta	Naula	1	25
178	B	23338	51553	2	Rauta	Naula	2	29
179	B	23338	51555	1	Rauta	Naula	5	73
180	B	23338	51556	1	Rauta	Naula	3	26
181	B	23338	51557	1	Rauta	Naula	2	27
182	B	23338	51558	1	Rauta	Naula	3	50
183	B	23338	51559	P	Rauta	Naula	2	17
184	B	23338	51559	1	Rauta	Naula	3	45
185	B	23339	51552	2	Rauta	Naula	1	70
186	B	23339	51556	1	Rauta	Naula	2	42
187	B	23339	51556	2	Rauta	Naula	1	16
188	B	23339	51557	1	Rauta	Naula	4	73
189	B	23339	51558	1	Rauta	Naula	1	25
190	B	23339	51560	Y1	Rauta	Naula	6	51
191	B	23340	51551	1	Rauta	Naula	1	7
192	B	23340	51552	2	Rauta	Naula	1	26
193	B	23340	51553	2	Rauta	Naula	1	34

Nro	Alue	X	Y	Krs	Materiaali	Laji	Kpl	Paino
194	B	23340	51554	1	Rauta	Naula	1	9
195	B	23340	51555	1	Rauta	Naula	4	51
196	B	23340	51556	1	Rauta	Naula	3	52
197	B	23340	51556	2	Rauta	Naula	2	20
198	B	23340	51557	1	Rauta	Naula	3	47
199	B	23340	51559	2	Rauta	Naula	1	19
200	B	23340	51561	Y1	Rauta	Naula	2	30
201	B	23341	51551	2	Rauta	Naula	2	44
202	B	23341	51552	2	Rauta	Naula	1	23
203	B	23341	51555	2	Rauta	Naula	1	11
204	B	23341	51557	2	Rauta	Naula	2	8
205	B	23341	51558	1	Rauta	Naula	1	11
206	B	23341	51558	2	Rauta	Naula	1	11
207	B	23341	51561	Y1	Rauta	Naula	1	7
208	B	23342	51549	2	Rauta	Naula	1	10
209	B	23342	51550	2	Rauta	Naula	1	8
210	B	23342	51551	1	Rauta	Naula	1	29
211	B	23342	51553	2	Rauta	Naula	4	44
212	B	23342	51554	1	Rauta	Naula	3	42
213	B	23342	51554	2	Rauta	Naula	2	36
214	B	23342	51555	1	Rauta	Naula	4	85
215	B	23342	51555	2	Rauta	Naula	1	10
216	B	23342	51556	1	Rauta	Naula	2	27
217	B	23342	51557	2	Rauta	Naula	1	9
218	B	23342	51557	1	Rauta	Naula	1	30
219	B	23342	51557	2	Rauta	Naula	1	16
220	B	23342	51558	1	Rauta	Naula	2	18
221	B	23342	51558	2	Rauta	Naula	2	17

Nro	Alue	X	Y	Krs	Materiaali	Laji	Kpl	Paino
222	B	23342	51559	1	Rauta	Naula	2	26
223	B	23343	51547	1	Rauta	Naula	1	8
224	B	23343	51548	1	Rauta	Naula	4	49
225	B	23343	51549	2	Rauta	Naula	2	23
226	B	23343	51550	1	Rauta	Naula	3	12
227	B	23343	51550	2	Rauta	Naula	2	28
228	B	23343	51551	1	Rauta	Naula	1	12
229	B	23343	51551	2	Rauta	Naula	6	130
230	B	23343	51553	2	Rauta	Naula	5	74
231	B	23343	51554	1	Rauta	Naula	10	198
232	B	23343	51557	1	Rauta	Naula	2	43
233	B	23343	51558	1	Rauta	Naula	1	10
234	B	23343	51558	2	Rauta	Naula	4	59
235	B	23343	51559	1	Rauta	Naula	3	43
236	B	23343	51559	2	Rauta	Naula	1	4
237	B	23344	51546	2	Rauta	Naula	2	18
238	B	23344	51548	2	Rauta	Naula	1	22
239	B	23344	51550	2	Rauta	Naula	3	43
240	B	23344	51551	2	Rauta	Naula	1	11
241	B	23344	51552	2	Rauta	Naula	3	24
242	B	23344	51553	1	Rauta	Naula	2	47
243	B	23344	51553	2	Rauta	Naula	1	8
244	B	23344	51554	1	Rauta	Naula	1	43
245	B	23344	51556	1	Rauta	Naula	1	27
246	B	23344	51557	1	Rauta	Naula	4	77
247	B	23344	51558	2	Rauta	Naula	6	129
248	B	23344	51559	1	Rauta	Naula	3	39
249	B	23344	51559	2	Rauta	Naula	7	99

Nro	Alue	X	Y	Krs	Materiaali	Laji	Kpl	Paino
250	B	23345	51547	2	Rauta	Naula	1	21
251	B	23345	51550	P	Rauta	Naula	1	23
252	B	23345	51550	1	Rauta	Naula	1	12
253	B	23345	51551	2	Rauta	Naula	3	32
254	B	23345	51553	2	Rauta	Naula	1	8
255	B	23345	51554	1	Rauta	Naula	3	31
256	B	23345	51555	1	Rauta	Naula	3	53
257	B	23345	51557	1	Rauta	Naula	3	34
258	B	23345	51557	2	Rauta	Naula	1	18
259	B	23345	51558	1	Rauta	Naula	5	133
260	B	23345	51558	2	Rauta	Naula	1	18
261	B	23346	51548	2	Rauta	Naula	2	45
262	B	23346	51551	1	Rauta	Naula	1	8
263	B	23346	51551	1b	Rauta	Naula	3	30
264	B	23346-47	51551-52	MKR	Rauta	Naula	4	52
265	B	23346	51552	1	Rauta	Naula	2	29
266	B	23346	51552	2	Rauta	Naula	1	14
267	B	23346	51553	1	Rauta	Naula	3	96
268	B	23346	51555	P	Rauta	Naula	1	56
269	B	23346	51555	1	Rauta	Naula	2	39
270	B	23346	51556	1	Rauta	Naula	1	8
271	B	23346	51557	1	Rauta	Naula	2	31
272	B	23347	51545	1	Rauta	Naula	3	22
273	B	23347	51545	2	Rauta	Naula	2	29
274	B	23347	51546	1	Rauta	Naula	3	41
275	B	23347	51546	2	Rauta	Naula	2	49
276	B	23347	51552	P	Rauta	Naula	1	8
277	B	23347	51552	1b	Rauta	Naula	2	29

Nro	Alue	X	Y	Krs	Materiaali	Laji	Kpl	Paino
278	B	23347	51552	2	Rauta	Naula	1	9
279	B	23347	51552	3	Rauta	Naula	3	55
280	B	23347	51553	2	Rauta	Naula	2	38
281	B	23347	51554	3	Rauta	Naula	1	39
282	B	23347	51555	1	Rauta	Naula	1	12
283	B	23347	51556	1	Rauta	Naula	1	11
284	B	23347	51557	1	Rauta	Naula	1	91
285	B	23347	51557	2	Rauta	Naula	1	7
286	B	23348	51543	2	Rauta	Naula	1	10
287	B	23348	51544	5	Rauta	Naula	1	24
288	B	23348	51545	1	Rauta	Naula	1	18
289	B	23348	51545	2	Rauta	Naula	5	50
290	B	23348	51548	1	Rauta	Naula	1	22
291	B	23348	51552	2	Rauta	Naula	1	17
292	B	23348	51552	3	Rauta	Naula	1	43
293	B	23348	51558	1	Rauta	Naula	1	4
294	B	23349	51544	2	Rauta	Naula	2	50
295	B	23349	51544	5	Rauta	Naula	2	33
296	B	23349	51545	1	Rauta	Naula	1	33
297	B	23349	51545	2	Rauta	Naula	2	46
298	B	23349	51546	1	Rauta	Naula	1	44
299	B	23349	51550	1	Rauta	Naula	1	10
300	B	23349	51551	1	Rauta	Naula	1	30
301	B	23349	51555	P	Rauta	Naula	1	11
302	B	23349	51555	1	Rauta	Naula	2	30
303	B	23349	51556	1	Rauta	Naula	4	40
304	B	23349	51557	1	Rauta	Naula	1	38
305	B	23350	51542	Y2	Rauta	Naula	1	14

Nro	Alue	X	Y	Krs	Materiaali	Laji	Kpl	Paino
306	B	23350	51546	Y2	Rauta	Naula	1	13
307	B	23350	51551	2	Rauta	Naula	1	12
308	B	23350	51554	1	Rauta	Naula	4	28
309	B	23350	51556	1	Rauta	Naula	1	11
310	B	23351	51542	Y1	Rauta	Naula	1	14
311	B	23351	51543	Y1	Rauta	Naula	1	28
312	B	23351-52	51543-45	KY2/3	Rauta	Naula	1	16
313	B	23351	51552	1	Rauta	Naula	2	21
314	B	23351	51553	1	Rauta	Naula	1	20
315	B	23351	51554	1	Rauta	Naula	9	101
316	B	23351	51555	1	Rauta	Naula	1	13
317	B	23351	51556	1	Rauta	Naula	2	31
318	B	23352	51543	Y1	Rauta	Naula	1	18
319	B	23352	51546	Y1	Rauta	Naula	1	15
320	B	23352	51547	Y2	Rauta	Naula	1	42
321	B	23352	51550	1	Rauta	Naula	4	48
322	B	23352	51553	1	Rauta	Naula	3	29
323	B	23352	51554	1	Rauta	Naula	4	40
324	B	23352	51555	1	Rauta	Naula	2	11
325	B	23352	51558	1	Rauta	Naula	1	7
326	B	23353	51546	Y1	Rauta	Naula	1	23
327	B	23353	51551	1	Rauta	Naula	1	16
328	B	23354	51545	Y2	Rauta	Naula	1	10
329	B	23354	51555	1	Rauta	Naula	2	29
330	B	23355	51555	1	Rauta	Naula	1	13
331	B	23356	51557	1	Rauta	Naula	1	5
332	C	23344	51571	1	Rauta	Naula	1	8
333	C	23345	51571	1	Rauta	Naula	1	50

Nro	Alue	X	Y	Krs	Materiaali	Laji	Kpl	Paino
334	D	23307	51561	2	Rauta	Naula	1	21
335	D	23307	51562	1	Rauta	Naula	2	19
336	D	23307	51562	3	Rauta	Naula	1	9
337	D	23307	51563	1	Rauta	Naula	1	14
338	D	23308	51562	3	Rauta	Naula	9	49
339	D	23308	51562	4	Rauta	Naula	1	37
340	D	23308	51562	Y5	Rauta	Naula	2	32
341	D	23308	51563	3	Rauta	Naula	2	21
342	D	23309	51564	1	Rauta	Naula	1	14
343	D	23314	51562	1	Rauta	Naula	1	9
344	JÄ	23339-41	51515-17		Rauta	Naula	9	193
345	HA	23346	51533	1	Rauta	Naula	1	64
346	HA	23348	51560	1	Rauta	Naula	1	12
347	HA	23348	51566	P	Rauta	Naula	1	29
348	HA	23351	51554	1	Rauta	Naula	1	7
349	HA	23352-58	51530-36	P	Rauta	Naula	1	12
350	JÄ	23339-41	51515-17	Y1	Rauta	Levy	11	207
							739	10102,5

Tutkimuskohteiden korjatut nimet, puhtaaksi piirretyt näytteenottokartat ja niiden karttamerkkiselitykset:

VANHA NIMI

- A. Jätekuoppa 1
- B. Jätekuoppa 2.,kellari 2, tynnyrinäytteet
- C. Alue B, Kuoppa 2., ”kellarikuoppa”
- D. Alue B1, kaivo
- E. Alue B, kaivo, sisäpuoli
- F. Alue B1, ”kellarikuoppa” 1
- G. Alue D1, ”likamaaläikkä”

UUSI NIMI

- A. Jätekuoppa ruudussa 23339-341/51515-7
- B. Alue B: ja :7, kellarikuoppa 2/kaivo, tynnyrin sisäpuoliset näytteet
- C. Alue B:1 ja :7, kellarikuoppa 2/kaivo, tynnyrin yläpuoliset näytteet
- D. Alue B:1 ja :6, kaivo, ulkoprofiilin ja sisäpuolen yläosan näytteet
- E. Alue B:1 ja :6, kaivo, sisäpuolen alaosan näytteet
- F. Alue B:1, kellarikuoppa 1
- G. Alue D, jätekuoppa

Karttojen merkkiselitykset:

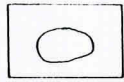

kivi

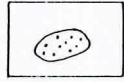

rapautunut kivi



palanut kivi

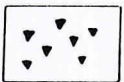

palanutta kivimurskaa

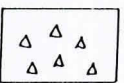

tiilimurskaa



hiiltä

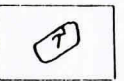

tiili

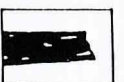

palanut puu



puu

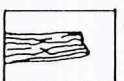

kosteaa laho puu

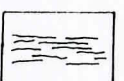

puusilppua



pystypuu



kiilakärkinen pystypuu



laudan pääty



tuohla



puuvanne

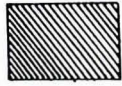

noki

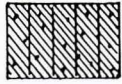

nokinen hienon soran ja mullan sekainen hiekka

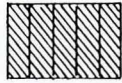

musta mullan ja noen sekainen hiekka

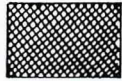

palanut hiekka

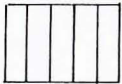

tumma mullan sekainen hiekka

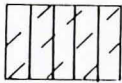

harmaanruskea mullan sekainen hiekka

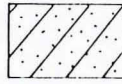

silttinen ruskea hiekka

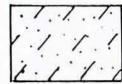

silttinen hiekka

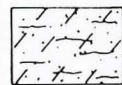

maatuneen puun sekainen silttinen hiekka

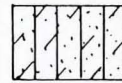

harmaa mullan sekainen silttinen hiekka

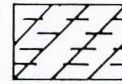

osittain saven sekainen ruskea hiekka

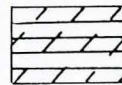

savinen hiekka

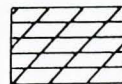

tumma savinen hiekka



tumma hiekkainen savi

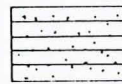

silttinen savi

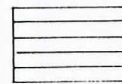

savi

HELSINKI VANHAKAUPUNKI

M. Heikkinen 1997

JÄTEKUOPPA

TASO - JA PROFIILIKARTTA

Mk 1:25

Piirt. M. Heikkinen

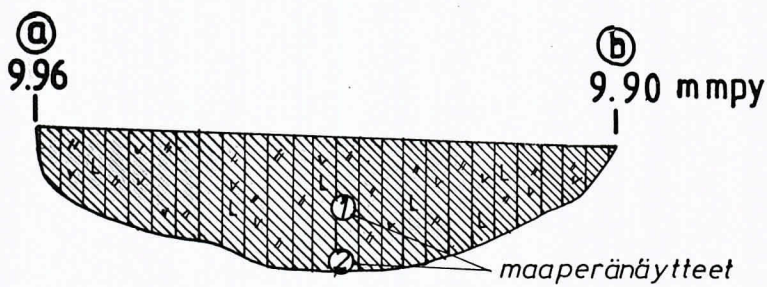
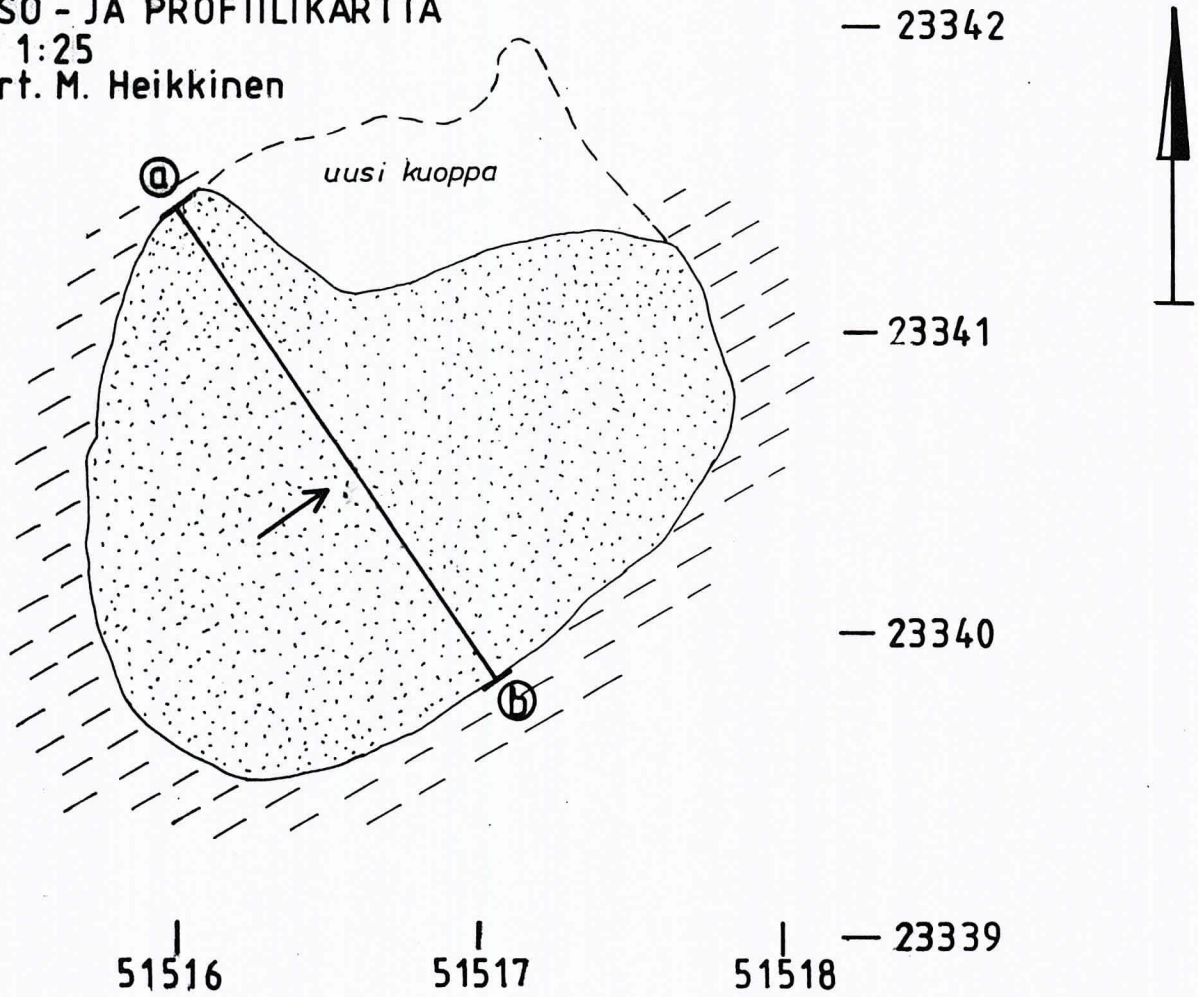

vaalea hiekka



tumma mullan ja
noen sekainen
hiekka

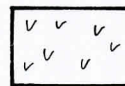
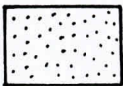

laastia

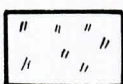

tiilimurskaa

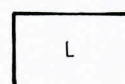

luu

pohjataso
tynnyri kaivettu pohjaan

TUTKIMUSKOHTEIDEN B JA C SIJAINTI

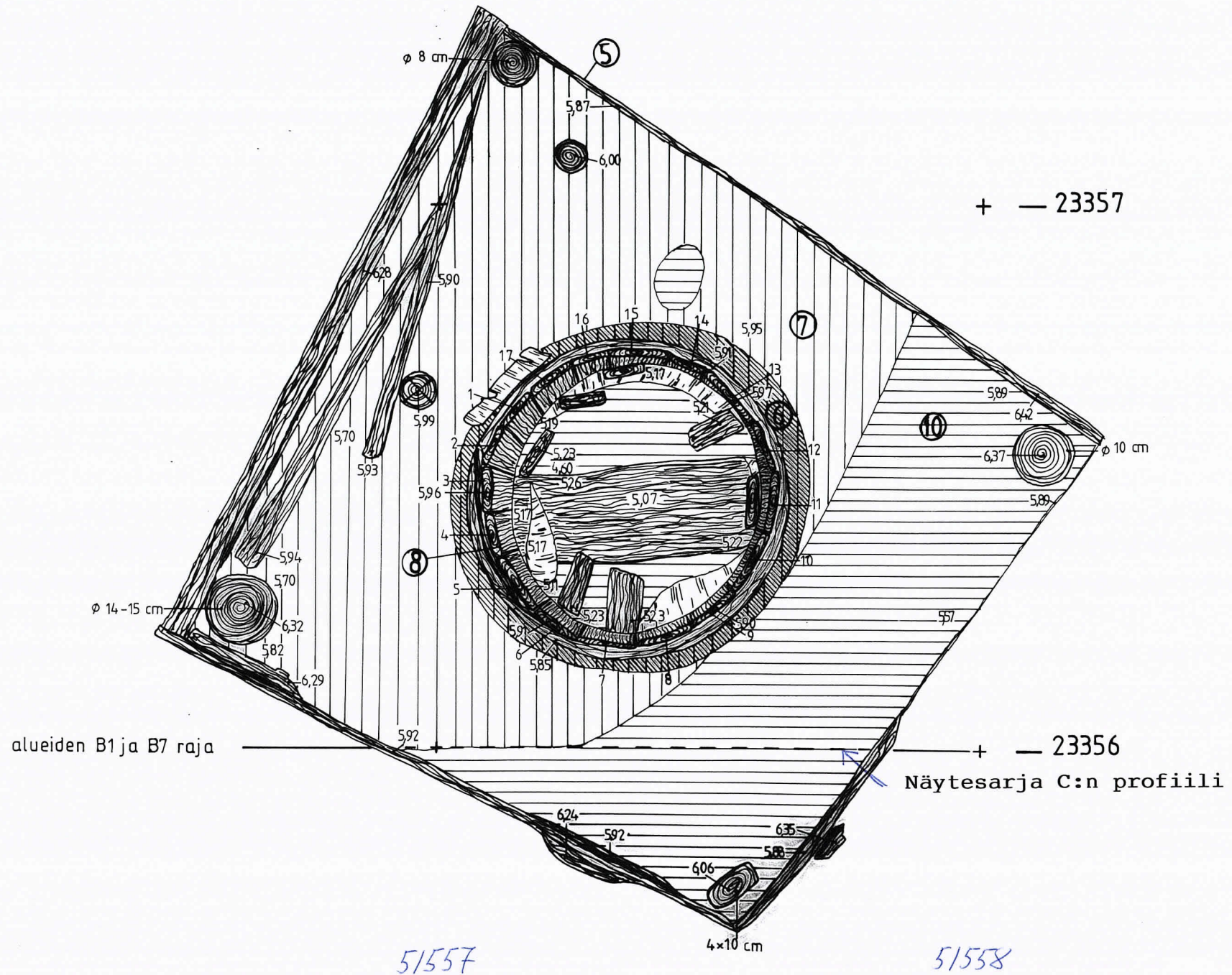

tynnyrin rakenne

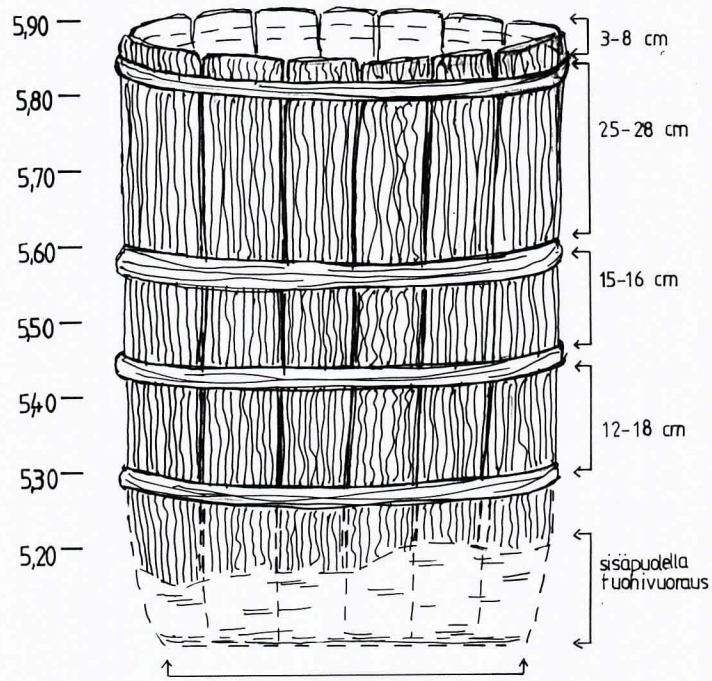

pohjalauta (5,07)
tuohivuorauksen ja pohjalahdan välissä puukiilat

tynnyrin ulkohalkaisija 58 cm
sisähalkaisija 49-52 cm

Maanäylyt
tynnyrin sisältä

- I 5,87 - 5,77
- II 5,57 - 5,47
- III 5,42 - 5,37
- IV 5,32 - 5,27
- V 5,67 - 5,57 (tynnyriä ympäröivä savi)

kellarikuoppa 2 alueella 23355-23357/51556-51558
 alueen B1 puolen kellarin eteläkulma kaivettu pohjaan
 (kellarikuoppa 1 kaivettu erikseen)

profiililinjat A-C, G-F & H-I

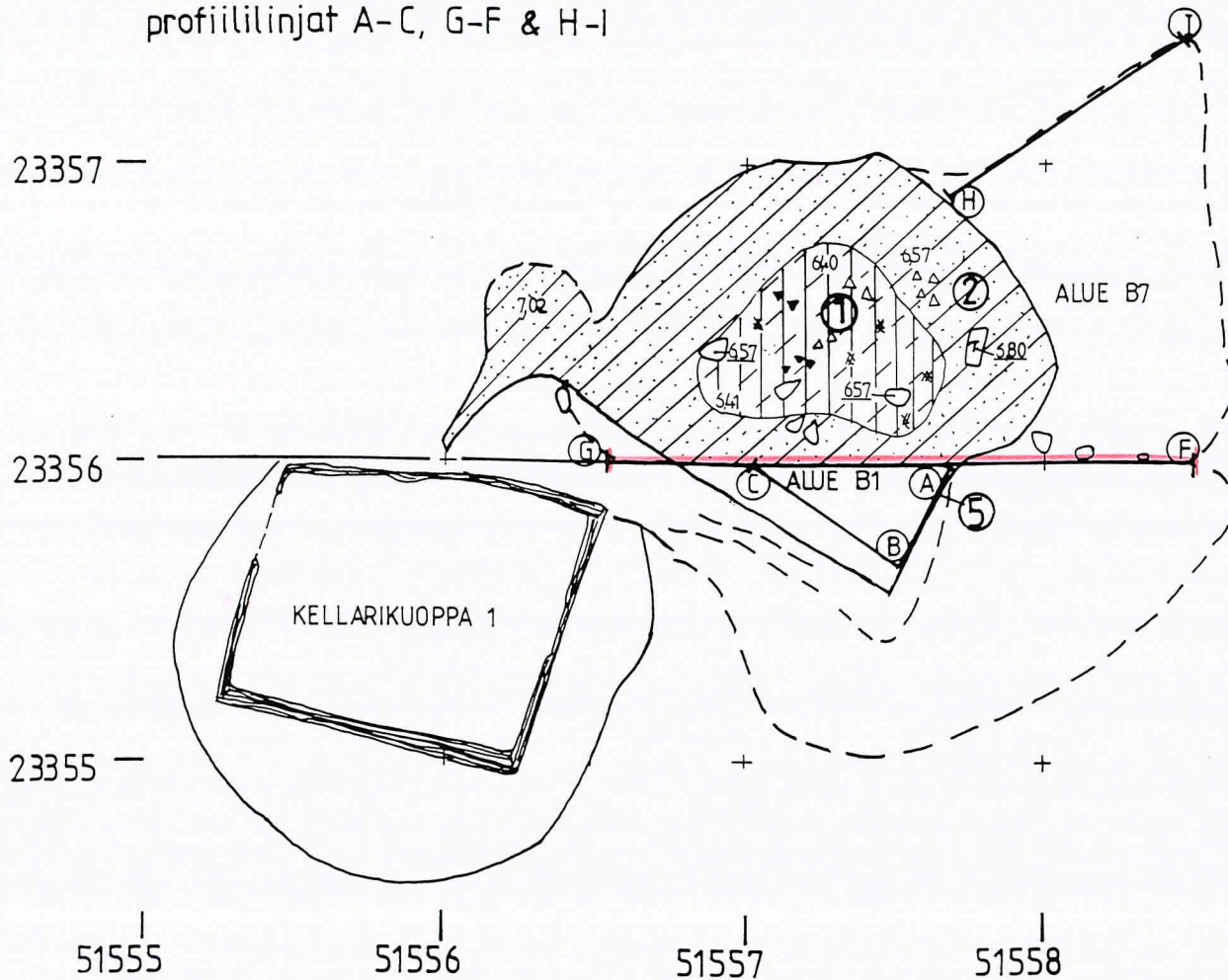

kellarikuopan 2 poikkiprofiili linjalla
 23356

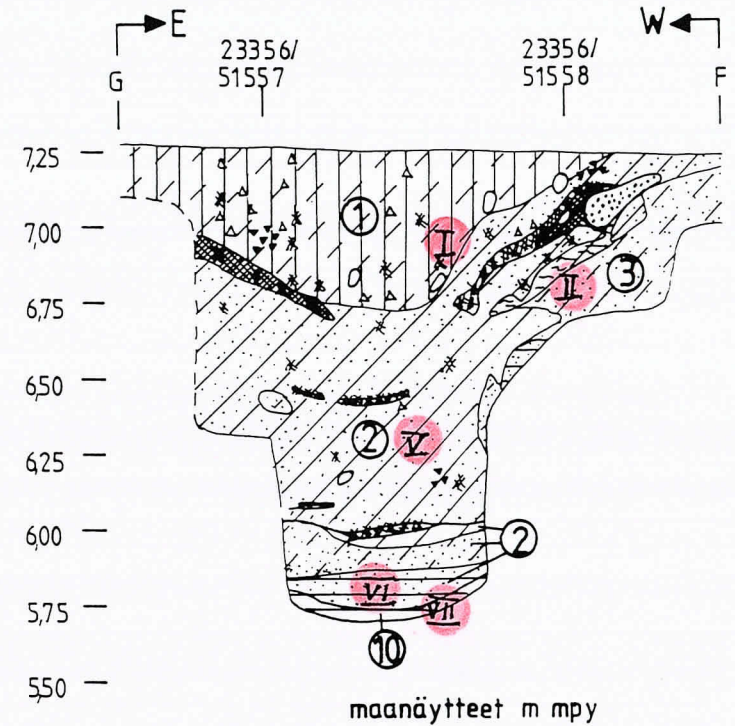

maanäytteet m mpy

- ⓐ 700 - 690
- ⓑ 6,85 - 6,75
- ⓒ 6,56 - 6,51 } tasosta
- ⓓ 6,38 - 6,28 }
- ⓔ 6,35 - 6,25
- ⓕ 5,85 - 5,75
- ⓖ 5,75 - 5,70
- ⓗ 6,50 - 6,40 profiilin pohjoispuolelta

kaivon profiililinjaukset A-B, C-D, G-F JA H-I
sekä kaivannon itäprofiilin linjaus J-K

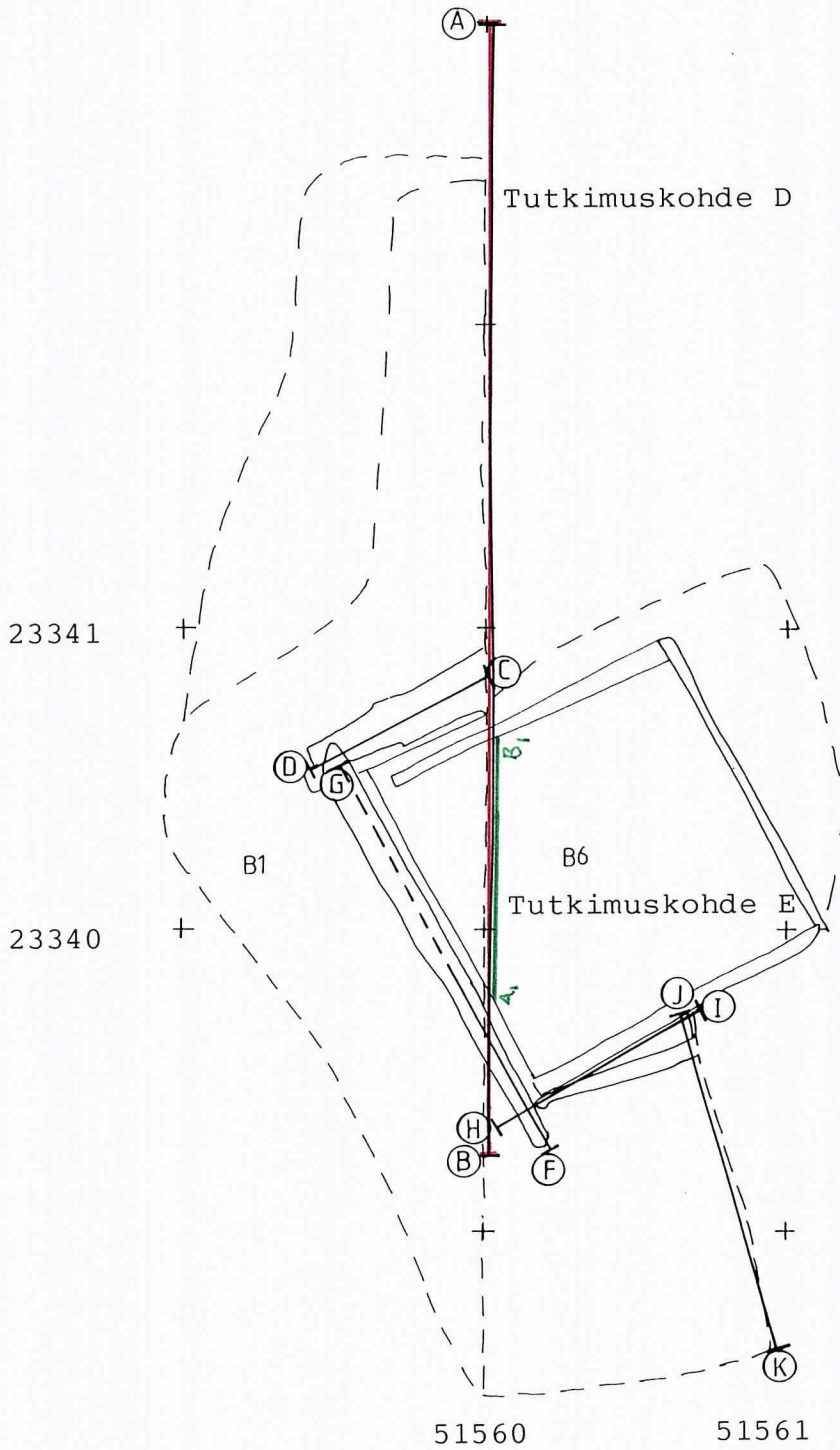

kaivannon länsiprofiili linjalla 23339-23343/51560 ja
kaivon ulkoseinien länsi- ja pohjoisprofiilit ennen
tuohikerrosten poistoa

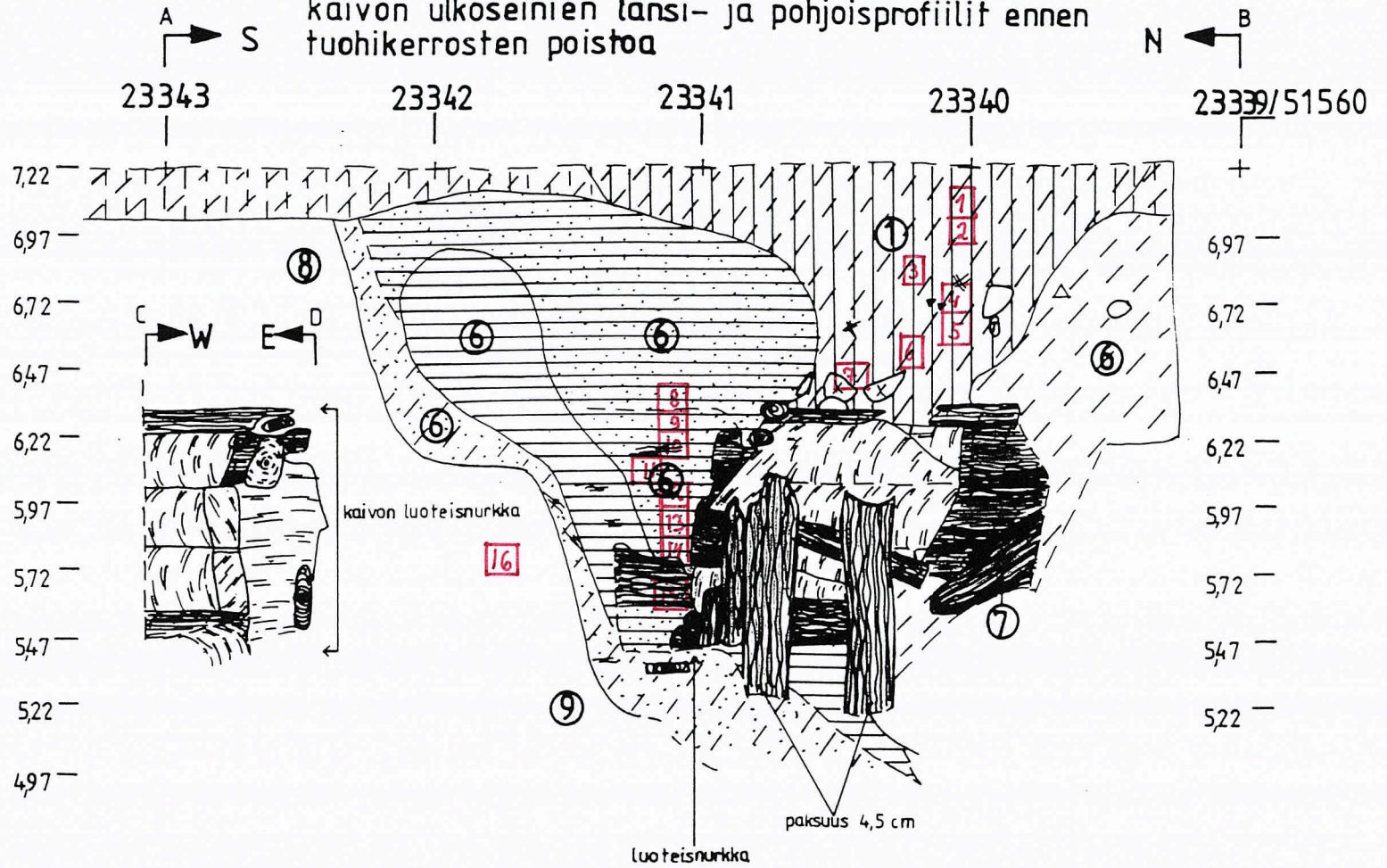



maanäytteet m mpy

- 1 7,12-7,07
- 2 7,02-6,94
- 3 6,92-6,85
- 4 6,85-6,77
- 5 6,72-6,64
- 6 6,62-6,54
- 7 6,52-6,42
- 8 6,42-6,35
- 9 6,32-6,27
- 10 6,22-6,17
- 11 6,12-6,07
- 12 6,02-5,97
- 13 5,92-5,87
- 14 5,82-5,77
- 15 5,72-5,67
- 16 5,82-5,72

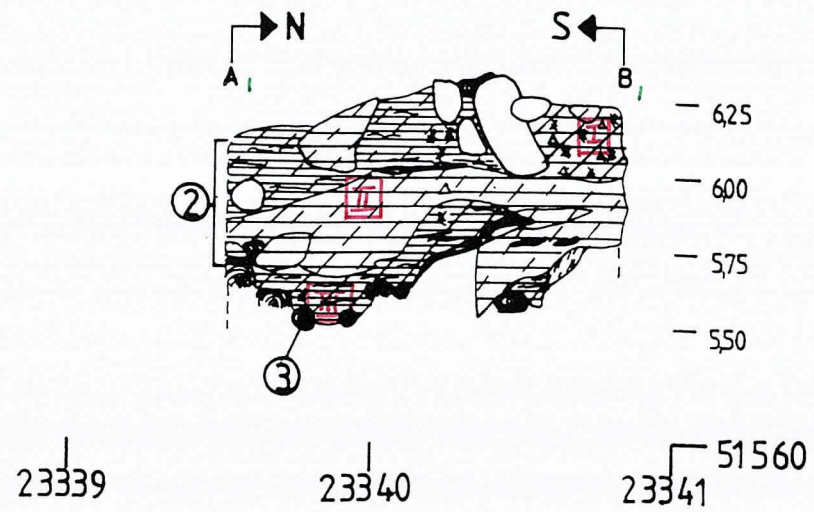
yhteyksien 2 ja 3 välinen profiili
linjalla 23339-41/51560



maanäytteet m mpy

	6,20 - 6,10
	6,00 - 5,90
	5,60 - 5,55

Muut maanäytteet tasoista

kellarikuopan 1 pohjoisprofiili (G-F)
itäpuoli kaivettu pohjaan

profiililinjaukset A-D & G-F

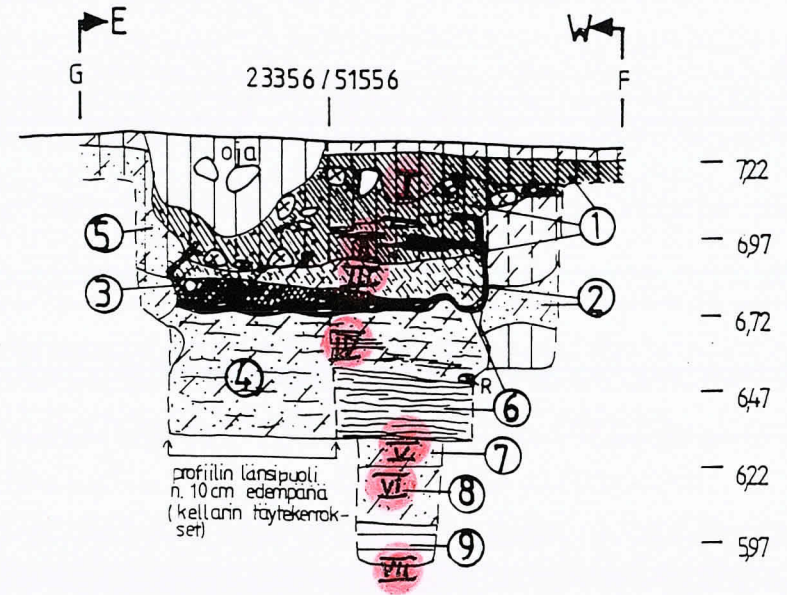
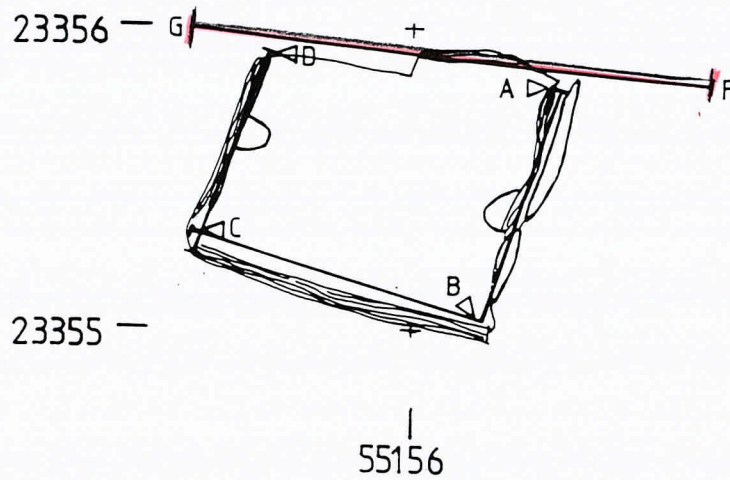

maanäytteet m mpy

- Ⓘ 7,17-7,12
- Ⓣ 6,97-6,90
- Ⓤ 6,87-6,80
- Ⓥ 6,70-6,60
- Ⓦ 6,32-6,22
- Ⓧ 6,17-6,07
- Ⓨ 5,92-5,82

kuopan profiili
mk 1:25

maanäytteen m mpy

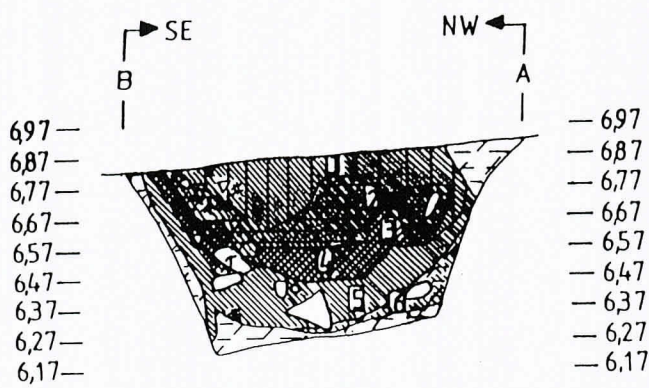

1	6.82 - 6.87
2	6.70 - 6.75
3	6.60 - 6.65
4	6.50 - 6.55
5	6.35 - 6.45
6	6.32 - 6.37

23308,05/
51563,00

23308,30/
51561,75

TASO 6, pohjalukemat
mk 1:25

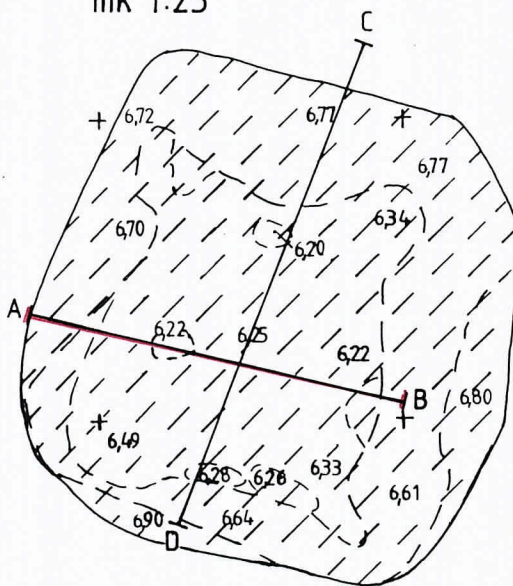

— 23309

— 23308

51562

51563

23307
51564