

LÖYTÖLUETTELO

KM 2000028

1999
HELSINKI, VANHAKAUPUNKI 1999

KM 2000028

Historiallisen ajan (1550-luvulta lähtien) kaupunkikaivauksen löytöjä, jotka FK Markku Heikkinen kaivautti Helsingin Koskelan kylässä, Vanhankaupungin kaupunginosassa, sijaitsevan Kellomäen rinteiltä Helsingin kaupunginmuseon toimesta tehdyillä arkeologisilla kaivauksilla kesä-syyskuussa 1999.

Ks. Markku Heikkisen kaivauskertomus rakennushistorian osaston arkistossa.

Diar. 4.4.2000

Luetteloinut Anja Korkala ja Hanna Kääriäinen. Piirtänyt Tommi Teräväinen, Mika Pekonen ja John Lagerstedt.

Helsinki, Vanhakaupunki 1999

Löytöluettelo, KM 2000028:1-2730

KM	Alue	X	Y	Z	Krs	Materiaali	Laji	Kuvaus	Kpl	Mitat	Paino	Muuta
1	Ke1	23505	51505		01	Majolika	Astia	Kylkipala. Sisäpuolella harmaanvalkoinen tinalasitus ja sinistä koristekuviointia. Ulkopinnan harmahtava lyijylasitus osin lohjennut.	1	18x14x5	1,9	
2	Ke1	23505	51505		01	Lasi	Astia	Passglasin kylkipala, kulmikkaasta astiasta suora pala. Vaaleanvihreä, rihlamuottiin puhallettu pala.	1	9x6x1	0,4	
3	Ke1	23505	51505		01	Luu	Palanut eläimen luu		1		0,5	
4	Ke1	23505	51505		01	Luu	Eläimen leukaluu + hammas	Osa jyrsijän leukaluusta, jossa kiinni neljä hammasta.	1		0,1	
5	Ke1	23505	51505		01	Luu	Eläimen luu		9		19,6	
6	Ke1	23506	51508		01	Punasavi	Astia	Kylkipala. Sisäpuoli lohjennut, ulkopuolen keltaisenvihreän lyijylasituksen seassa näkyy ruskeita kohtia. Ulkopinnassa kaksi uraa joista toinen mahdollisesti tehty koristeeksi.	1	34x28x3	2,4	
7	Ke1	23507	51507		01	Lasi	Ikkuna	Vaaleanvihreää.	1	29x20x2	1,6	
8	Ke1	23507	51507		01	Luu	Palanut eläimen luu		3		0,9	
9	Ke1	23507	51507		01	Luu	Eläimen luu		3		2,8	
10	Ke1	23507	51509		01	Punasavi	Astia	Kylkipala. Sisäpuolella kellertävänruskea lyijylasitus. Hieman nokeentuneella ulkopinnalla matala, loiva ura, mahdollisesti rihlausta.			4,3	
11	Ke1	23508	51505		01	Lasi	Ikkuna	Vaaleanvihreitä, eri paksuisia.	2	15x6x3	0,5	
12	Ke1	23508	51506		01	Kivitavara	Astia	Kylkipaloja. Sisäpinnat ja osin myös ulkopinnat lohjenneita. Ulkopinnalla vaalean harmaanruskea mattamainen lasitus.	2	18x12x3	0,8	

<i>KM</i>	<i>Alue</i>	<i>X</i>	<i>Y</i>	<i>Z</i>	<i>Krs</i>	<i>Materiaali</i>	<i>Laji</i>	<i>Kuvaus</i>	<i>Kpl</i>	<i>Mitat</i>	<i>Paino</i>	<i>Muuta</i>
13	Ke1	23508	51506		01	Punasavi	Astia	Kylkipala. Sisäpinta lohjennut, ulkopinnalla vihreä lyijylasitus. Pinta lasituksen alla on silattu melko paksultti valkosavella.	1	12x9x2	0,2	
14	Ke1	23508	51506		01	Punasavi	Astia	Kylkipala. Saviaines jäänyt sisältä harmaaksi. Ulkopinta rihlattu. Sisä ja ulkopinta jääneet vaaleiksi. Osa ulkopintaa on värjätty punaiseksi, todennäköisesti savilietteen avulla.	1	19x23x4	1,8	
15	Ke1	23508	51506		01	Valkosavi	Astia	Astian korvan pala. Palassa mukana kyljen ja korvan liittymäkohta. Korvan keskellä selkeä pitkittäinen ura. Urassa hieman vaaleanpunaista mattamaista lyijylasitusta ja korvan alapuolella sekä yhdellä sivulla harmaanvihertävää lyijylasitusta.	1	50x23x22	13,2	P
16	Ke1	23508	51506		01	Lasi	Astia	Sinistä. Palassa taite: lisäksi pala taipuu loivasti toiseenkin suuntaan. Mahdollisesti rihlamuottiin puhalletun astian kylkipala.	1	12x14x1	0,1	
17	Ke1	23508	51506		01	Kille	Eläimen hammas		1		2	
18	Ke1	23508	51506		01	Luu	Palanut eläimen luu		2		0,3	
19	Ke1	23508	51506		01	Luu	Eläimen luu		15		13,4	
20	Ke1	23508	51507		01	Luu	Palanut eläimen luu		20		0,4	
21	Ke1	23508	51507		01	Luu	Eläimen luu		3		11,3	
22	Ke1	23508	51508		01	Rauta	Naula		1	55x4x17(kanta)	4,9	P
23	Ke1	23508	51508		01	Valkosavi	Liitupiippu	Koristelematon varsikatkelma.	1	34x8	2,3	
24	Ke1	23508	51508		01	Kivitavara	Astia	Raeren-astian kylkipala. Pala mahdollisesti ruukun kaulaosasta. Ulko- ja sisäpinnalla ruskea saviliete ja väritön suolalasisitus. Ulkopinta koristeltu kapein urin ja kohovöin. Palan kulmassa hieman kuvapaneelin reunaa. Sisäpinta hieman epätasainen.	1	33x40x7	7,7	P

<i>KM</i>	<i>Alue</i>	<i>X</i>	<i>Y</i>	<i>Z</i>	<i>Krs</i>	<i>Materiaali</i>	<i>Laji</i>	<i>Kuvaus</i>	<i>Kpl</i>	<i>Mitat</i>	<i>Paino</i>	<i>Muuta</i>
25	Ke1	23508	51508		01	Valkosavi	Astia	Kylkipala, mahdollisesti läheltä suureunaa. Palassa voimakas taite ulospäin. Sisäpinta suurimmaksi osaksi lohjennut, jäljellä oleva pinta vihreänkirkavaksi lyijylasitettu. Ulkopinnalla keltainen lyijylasitustahra.	1	24x49x6	6,8	
26	Ke1	23508	51508		01	Lasi	Ikkuna	Vihreää, yksi reuna retusoitu.	1	16x16x2	1,1	
27	Ke1	23508	51508		01	Luu	Eläimen luu		9		0,4	
28	Ke1	23508	51509		01	Valkosavi	Astia	Korvapala? Pala kaartuu voimakkaasti. Toinen puoli lohjennut pois. Palassa aaltomainen pitkittäinen painanne. Pinnassa muutama kellanvihreä lyijylasitustahra. Kahdella lohjenneella sekä jäljellä olevalla pinnalla mustia täpliä.	1	29x17x6	2,2	
29	Ke1	23508	51509		01	Lasi	Astia	Jalasta? Vaaleanvihreä. Pala muistuttaa S-kirjainta. Pinta lasisairauden tummentama.	1	21x15x1,5	0,6	
30	Ke1	23508	51509		01	Lasi	Astia	Pullon omatuntoa muistuttava pala lasiastian pohjasta.	1	18x12x7 (2 seinämä)	1,3	
31	Ke1	23508	51509		01	Lasi	Ikkuna	Vaaleanvihreä reunapala	1	13x11x3	0,6	
32	Ke1	23508	51509		01	Lasi	Ikkuna	Vaaleanvihreä, yksi reuna retusoitu.	1	36x32x2	4,9	
33	Ke1	23508	51509		01	Lasi	Ikkuna	Vaaleanvihreä.	1	17x15x1	0,6	
34	Ke1	23508	51509		01	Luu	Eläimen luu		4		5,3	
35	Ke1	23508	51510		01	Rauta	Sanka	Kappale kierretystä rautavartaasta, todennäköisesti padasta.	1	180x7	38	P
36	Ke1	23508	51510		01	Punasavi	Astia	Kylkipala. Sisäpinnalla ruskea lyijylasitus. Saviaineksessa olevaan koloon on kertynyt lasitetta valkeaksi möykkyiseksi esineen pintaan. Sisäpuoli loivasti rihlattu.	1	20x26x4	2,5	
37	Ke1	23508	51510		01	Lasi	Ikkuna	Vaaleanvihreä.	1	17x5x1	0,2	
38	Ke1	23508	51510		01	Kille	Eläimen hammas		1		11,8	
39	Ke1	23508	51510		01	Luu	Palanut eläimen luu		1		0,3	

<i>KM</i>	<i>Alue</i>	<i>X</i>	<i>Y</i>	<i>Z</i>	<i>Krs</i>	<i>Materiaali</i>	<i>Laji</i>	<i>Kuvaus</i>	<i>Kpl</i>	<i>Mitat</i>	<i>Paino</i>	<i>Muuta</i>
40	Ke1	23509	51505		01	Lasi	Ikkuna	Vaaleanvihreä.	1	8x71		0,1
41	Ke1	23509	51505		01	Luu	Palanut eläimen luu		1			0,1
42	Ke1	23509	51505		01	Luu	Eläimen luu		6			15,2
43	Ke1	23509	51507		01	Punasavi	Astia	Kylkipala, niin ulko- kuin sisäpinta osin lohjennut. Sisäpinnalla hieman kellertävä, ruskea lyijylasitus.	1	25x37x7		6,1
44	Ke1	23509	51507		01	Punasavi	Astia	Kylkipala, sisäpinta lohjennut, kuten osa ulkopintaakin. Ulkopinnalla lyijylasitusvalumaa tai -roisketta jonka väri vaihtelee ruskeasta keltaiseen ja vihreään.	1	20x24x5		1,6
45	Ke1	23509	51507		01	Valkosavi	Astia	Kylkipala, toinen pinta lohjennut, toisella ruskeankeltainen lyijylasitus. Jäljellä oleva pinta loivasti kovera. Saviaineksessa tummia täpliä.	1	18x21x5		1
46	Ke1	23509	51507		01	Lasi	Ikkuna	Vaaleanvihreä, useampi sivu retusoitua.	1	30x23x2		2,1
47	Ke1	23509	51507		01	Luu	Palanut eläimen luu		1			1,1
48	Ke1	23509	51507		01	Luu	Eläimen luu		7			15,4
49	Ke1	23509	51508		01	Punasavi	Astia	Vadin/kulhon kylkipala, ulkopinta lohjennut. Sisäpinnalla kaksi ohutta, vaaleaa, hieman kohollaan olevaa bolussaviraitaa sekä lyijylasitus (keltainen), joka boluksen kohdalla keltainen ja muualla ruskea. Toinen koristeraidoista hieman lohjennut, toisessa pieni vihreä täplä.	1	18x18x5		2
50	Ke1	23509	51508		01	Punasavi	Astia	Vadin kylkipala. Palassa taite ulospäin. Sisäpinta suurimmaksi osaksi valkean savilietteen peittämä: palan keskellä on lietteetön punasaviraita. Valkean savilietteen päällä vaaleankeltainen lyijylasitus joka paikoin lohkeillut pois.	1	28x31x6		3,7
51	Ke1	23509	51508		01	Punasavi	Astia	Vadin/kulhon kylkipala. Sisäpuolella ohut bolussaviraita jota kuitenkin vaikea huomata osin huonokuntoisen, mattamaisen lyijylasituksen (keltainen) alta. Bolusraidan kohdalla keltainen väri, muualla kellertävänoranssi.	1	18x37x6		3,8

<i>KM</i>	<i>Alue</i>	<i>X</i>	<i>Y</i>	<i>Z</i>	<i>Krs</i>	<i>Materiaali</i>	<i>Laji</i>	<i>Kuvaus</i>	<i>Kpl</i>	<i>Mitat</i>	<i>Paino</i>	<i>Muuta</i>
52	Ke1	23509	51508		01	Punasavi	Astia	Kylkipala. Ulkopinta lohjennut, sisäpinnalla ruskea lyijylasitus.	1	15x21x5	1,5	
53	Ke1	23509	51508		01	Valkosavi	Astia	Kylkipala, lasittamaton. Toinen puoli lohjennut pois.	1	20x24x3	0,9	
54	Ke1	23509	51508		01	Fajanssi	Astia	Kylkipala. Ulkopuoli lohjennut. Sisäpuolella sininen koristeraita ja valkoinen tinalasitus.	1	9x7x3	0,1	
55	Ke1	23509	51508		01	Lasi	Ikkuna	Vihreän eri sävyjä, eri paksuisia. Retusoituja.	3	28x20x3	4,2	
56	Ke1	23509	51508		01	Luu	Palanut eläimen luu		4		2,3	
57	Ke1	23509	51508		01	Luu	Eläimen luu		1		0,8	
58	Ke1	23509	51509		01	Punasavi	Astia	Suureunapala. Ulkopinta lohjennut. Sisäpuolella ruskeanoranssi, osin huonokuntoinen lyijylasitus. Lasituksessa naarmu.	1	25x29x7	3,8	P
59	Ke1	23509	51509		01	Punasavi	Astia	Kylkipala, mahdollisesti läheltä suureunaa. Sisäpinnalla lohkeillut ruskea lyijylasitus. Ulkopinnan saviaines vaihtelevan punainen värittään.	1	17x22x7	3,2	
60	Ke1	23509	51509		01	Punasavi	Astia	Kylkipala, ulkopinta lohjennut. Saviaines hyvin vaaleaa. Sisäpuolella hieman jäljellä ruskeankeltaista, vihreään vivahtavaa lyijylasitusta.	1	22x15x4	0,9	
61	Ke1	23509	51509		01	Punasavi	Astia	Kylkipala, ulkopinta lohjennut. Sisäpinnalla vihreänkeltainen (oliivinruskea) lyijylasitus.	1	11x9x3	0,2	
62	Ke1	23509	51509		01	Valkosavi	Astia	Pannun suureunapala, sisäpuoli lohjennut. Ulkopuolella suureunasta alkava räystäsmäiseksi viistottu kokohovyö. Suureunan päällä vihreää lyijylasitusta, ulkopinnan alaosassa ruskeankeltaista lyijylasitusvalumaa.	1	40x45x14	14,1	
63	Ke1	23509	51509		01	Valkosavi	Astia	Kylkipala. Palan muoto epäsäännöllinen, todennäköisesti astian korvan kohdalta. Osa ulkopinnasta lohjennut. Jäljellä olevilla pinnoilla, niin sisä- kuin ulkopinnalla, tummanvihreästä vihreään vaihteleva lyijylasitus.	1	17x13x10	1,5	
64	Ke1	23509	51509		01	Valkosavi	Astia	Pannu. Toisessa palassa jyrkkä taite sisäänpäin. Kummankin palan sisäpinnoilla vihreänkirjava lyijylasitus, joka isommassa palassa osin lohjennut.	2	21x31x4	2,6	

<i>KM</i>	<i>Alue</i>	<i>X</i>	<i>Y</i>	<i>Z</i>	<i>Krs</i>	<i>Materiaali</i>	<i>Laji</i>	<i>Kuvaus</i>	<i>Kpl</i>	<i>Mitat</i>	<i>Paino</i>	<i>Muuta</i>
65	Ke1	23509	51509		01	Luu	Palanut eläimen luu		2		1,3	
66	Ke1	23509	51509		01	Luu	Eläimen luu		16		9,6	
67	Ke1	23509	51510		01	Valkosavi	Liitupiippu	Koristelematon varsikatkelma. Varren reikä melko iso.	1	7x7	0,2	
68	Ke1	23509	51510		01	Punasavi	Astia/Koristetili ?	Suureunapala astian korvan kohdalta? Palan muoto epäsäännöllinen, mahdollisesti ei lainkaan astiasta vaan esim. koristetiilestä tms.. Toinen puoli lohjennut. Ruskeaksi lyijylasitetulla sivulla painaumia ja kohoumia: korvan muotoilemisen yhteydessä syntyneitä vai osa koristekuviosta? Lyijylasitusta valunut myös toiselle sivulle.	1	12x23x9	1	
69	Ke1	23509	51510		01	Punasavi	Astia	Vadin kylkipala. Ulkopinta suurimmaksi osaksi lohjennut, sisäpinta osin. Sisäpinnalla vaalealla bolussavella tehtyä, hieman kohollaan olevaa koristelua sekä huonokuntoinen, hieman mattamaiseksi muuttunut lyijylasitus (keltainen), joka raitojen kohdalla keltainen ja muualla vihertävä..	1	39x21x7	4,3	
70	Ke1	23509	51510		01	Punasavi	Astia	Kylkipala, ulkopinta rihlattu. Molemmilla puolilla vaaleanruskea lyijylasitus.	1	10x16x3	0,5	
71	Ke1	23509	51510		01	Punasavi	Astia	Kylkipala jossa selkeä, porrasmainen taite ulospäin. Sisäpuolella vihreä lyijylasitus.	1	17x23x8	2,2	
72	Ke1	23509	51510		01	Punasavi	Astia	Kylkipala jonka ulkopinnassa hieman epätasaisuuksia. Sisäpinnassa kaksi hyvin loivaa kohovyötä - mahdollisesti rihlausta sekä tummanruskea, paikoin huonokuntoinen lyijylasitus.	1	34x42x6	7,8	
73	Ke1	23509	51510		01	Punasavi	Astia	Padan kylkipala. Hieman nokeentuneessa ulkopinnassa muutama uurre. Sisäpinnan vaalean kellanruskea lasitus levinnyt epätasaisesti ja on paikoin harsomaisen ohut sekä hieman lohjennut.	1	25x37x6	6,2	
74	Ke1	23509	51510		01	Punasavi	Astia	Kylkipala, niin ulko- kuin sisäpinta lohjennut. Sisäpinnalla tummanruskea lyijylasitus.	1	18x14x3	0,8	
75	Ke1	23509	51510		01	Punasavi	Astia	Kylkipala, ulkopinta lohjennut. Sisäpuolella ruskea lyijylasitus.	1	16x16x3	0,7	

<i>KM</i>	<i>Alue</i>	<i>X</i>	<i>Y</i>	<i>Z</i>	<i>Krs</i>	<i>Materiaali</i>	<i>Laji</i>	<i>Kuvaus</i>	<i>Kpl</i>	<i>Mitat</i>	<i>Paino</i>	<i>Muuta</i>
76	Ke1	23509	51510		01	Valkosavi	Astia	Kylkipala, toinen puoli lohjennut. Saviaines erittäin vaalea. Toisella puolella vaalean vihreänkeltainen lyijylasitus.	1	13x8x3	0,2	
77	Ke1	23509	51510		01	Harmaasavi	Astia	Pohjareunapala? Saviaines harmaa. Palan ulkopinnassa taite ulospäin, sisäpuoli tasaisen kovera. Ulkopinnassa muutama epätasaisuus joiden kohdalta ulkopuolen vihreä lyijylasitus puuttuu. Sisäpinnan huonokuntoinen, nyt väriltään kellertävä lyijylasitus on aiemmin ollut todennäköisesti myös vihreä.	1	25x22x10	3,6	
78	Ke1	23509	51510		01	Lasi	Astia	Kylkipala vaaleanvihreästä rihlamuottiin puhalletusta astiasta. Suora pala.	1	10x6x1	0,1	
79	Ke1	23509	51510		01	Lasi	Astia	Kylkipala: vaaleanvihreä, kaareva.	1	13x8x1	0,1	
80	Ke1	23509	51510		01	Lasi	Ikkuna	Vaaleanvihreä, retusoitu pala.	1	33x8x1	0,5	
81	Ke1	23509	51510		01	Lasi	Ikkuna	(Vaalean)vihreä.	1	13x8x1	0,1	
82	Ke1	23509	51511		01	Punasavi	Astia	Vadin kylkipaloja. Palat mahdollisesti sopivat yhteen. Palojen ulkopuoli lohjennut. Sisäpinnalla vaalealla bolussavella tehtyä, pinnasta kohollaan olevaa raita- ja viivakoristelua. Pinnan lyijylasitus(keltainen), joka raitojen kohdalla keltaista ja muualla ruskeaa, on bolusraidan kohdalla kuparioksidin vihreäksi värjäämää. Luultavasti samaa astiaa kuin :137 ja :138.	1	22x25x4	1,6	
83	Ke1	23509	51511		01	Punasavi	Astia	Kylkipala. Ulkopinta osin lohjennut, jäljellä oleva, hieman epätasainen pinta tummanvihreäksi lyijylasitettu. Sisäpinnalla huonokuntoinen, röpelöinen, vihreä lyijylasitus.	1	13x42x6	3,5	
84	Ke1	23509	51511		01	Lasi	Astia	Jalkapala. Vaaleanvihreä pala jalan onntoa reunusta.	1	18x11x4	0,5	
85	Ke1	23509	51511		01	Lasi	Astia	Kylkipala. Kaareva, vaaleanvihreä pala joka paksuuntuu yhdelle sivulle. Lasin pinta melko raapiutunut.	1	26x21x2	1,1	
86	Ke1	23510	51504		01	Punasavi	Astia	Suureunapala. Ulkopinnasta jäljellä vain pieni valkosavella silattu pala. Sisäpinnalla ruskeaa lyijylasitus jossa tummia täpliä ja viiruja. Lasitus ei ulotu tasaisen suureunan päälle.	1	34x29x12	5,9	P

<i>KM</i>	<i>Alue</i>	<i>X</i>	<i>Y</i>	<i>Z</i>	<i>Krs</i>	<i>Materiaali</i>	<i>Laji</i>	<i>Kuvaus</i>	<i>Kpl</i>	<i>Mitat</i>	<i>Paino</i>	<i>Muuta</i>
87	Ke1	23510	51504		01	Luu	Eläimen luu		4		26,4	
88	Ke1	23510	51505		01	Punasavi	Astia	Kulhon pohjareunapala. Tasainen pohja. Ulkopinta lasittamaton. Sisäpinnalla ruskeanvihreä, suurelta osin lohjennut lyijylasitus.	1	16x39x38x	16	
89	Ke1	23510	51505		01	Valkosavi	Astia	Kylkipala, lasittamaton. Saviaines kovaa, sekoitteena punasavea. Ulkopuoli palasta lohjennut.	1	20x37x4	2,4	
90	Ke1	23510	51505		01	Lasi	Astia?	Vihreä, hieman taipunut pala jossa lohkeama. Astiaa tai taipunutta ikkunalasia.	1	10x8x2	0,2	
91	Ke1	23510	51505		01	Lasi	Ikkuna	Vaaleanvihreä, retusoitu.	1	19x13x1	0,5	
92	Ke1	23510	51505		01	Lasi	Ikkuna	Vaaleanvihreä, hauras, tulessa taipuillut pala.	1	45x25x1	1,5	
93	Ke1	23510	51505		01	Luu	Palanut eläimen luu		3		1,6	
94	Ke1	23510	51505		01	Luu	Eläimen luu		3		1	
95	Ke1	23510	51506		01	Punasavi	Astia	Padan putkikahvan pala kahvan tyvestä. Palan pinta paikoin lohkeillut. Toinen sormipainanne osittain säilynyt.	1	69x63x46	65,9	P
96	Ke1	23510	51507		01	Luu	Eläimen luu		2		18,4	
97	Ke1	23510	51508		01	Tina?	Nappi?	Uusi? Kiekkomainen, esine jossa keskellä reikä. Reiästä lähtevät kolmeen suuntaan esineen laiduille ulottuvat valinsauman tyypiset kohovyöt.	1	11(halk.)x6	2,6	
98	Ke1	23510	51508		01	Punasavi	Astia	Korvan pala, todennäköisesti horisontaalisen korvan tyvestä. Korvan alapuoli tasainen, yläpuoli pyöreäharjainen. Tyven juuressa sormen painauma joka syntynyt korvaa kiinnitettäessä. Korvalle valunut ruskeaa lyijylasitetta joka paikoin kellertävänvihertävää.	1	33x25x15	6,3	P

<i>KM</i>	<i>Alue</i>	<i>X</i>	<i>Y</i>	<i>Z</i>	<i>Krs</i>	<i>Materiaali</i>	<i>Laji</i>	<i>Kuvaus</i>	<i>Kpl</i>	<i>Mitat</i>	<i>Paino</i>	<i>Muuta</i>
99	Ke1	23510	51508		01	Punasavi	Astia	Kylkipala. Saviaines erittäin vaalea. Palan yhdessä kulmassa, etenkin ulkopuolella alkavaa taitetta ulospäin: korvan tai kahvan kohta? Ulkopinnassa uurrekoristelua (sgraffito), mahdollisesti kasviaihetta. Pinta kolmivärinen; uurteiden rajaama kuvio pääosin vihreäksi lyijylasitettu, uurteissa vaaleanruskea värtys ja astian muu pinta alunperin harmahtavan beige mutta nyt suurelta osin tulen tummentama. Sisäpuolella keltainen lyijylasitus.	1	16x21x4	1,4	P
100	Ke1	23510	51508		01	Punasavi	Astia	Kylkipala. Kaareva, paksuuntuu toiselle sivulle. Sisäpinta lohjennut. Ulkopinnalla alkavaa taitetta: pinta mahdollisesti leveästi rihlattu. Hieman lohjenneella ulkopinnalla kellan/ruskeanvihreästä oranssiin vaihteleva lyijylasitus.	1	14x24x4	1,7	
101	Ke1	23510	51508		01	Punasavi	Astia	Kylkipala, ulkopinta lasittamaton. Suurimmaksi osaksi lohkeilleella sisäpinnalla ruskea lyijylasitus.	1	26x34x5	3,6	
102	Ke1	23510	51508		01	Punasavi	Astia	Kylkipala. Sisäpinta muuten lohjennut, jäljellä hitunen vihreänkeltaista lyijylasitusta. Ulkopinta mahdollisesti rihlattu.	1	14x11x5	0,4	
103	Ke1	23510	51508		01	Lasi	Ikkuna	Vihreitä.	2	24x21x1	1,7	
104	Ke1	23510	51508		01	Luu	Eläimen torahammas	Torahammas.	1		2,5	
105	Ke1	23510	51508		01	Kille	Eläimen hammas	Hampaista ja niiden paloja.	11		100,2	
106	Ke1	23510	51508		01	Luu	Palanut eläimen luu		3		1,3	
107	Ke1	23510	51508		01	Luu	Eläimen luu		1		1,9	
108	Ke1	23510	51509		01	Valkosavi	Liitupiippu	Koristelematon varsikatkelma.	1	25x6	0,9	
109	Ke1	23510	51509		01	Punasavi	Astia	Suureunapala. Saviaines vaaleaa. Ulkopuolella astiaa kiertää helttamainen suureunan paksunnos. Sisäpinnalla vihreänkeltainen lyijylasitus.	1	12x19x9	1,7	

<i>KM</i>	<i>Alue</i>	<i>X</i>	<i>Y</i>	<i>Z</i>	<i>Krs</i>	<i>Materiaali</i>	<i>Laji</i>	<i>Kuvaus</i>	<i>Kpl</i>	<i>Mitat</i>	<i>Paino</i>	<i>Muuta</i>
110	Ke1	23510	51509		01	Punasavi	Astia	Kylkipala. Huonokuntoinen; saviaines jäänyt keskeltä harmaaksi, pintaosat palaneet valkeiksi ja huokoisiksi. Sisäpinta hieman lohjennut ja ulkopuolella pieni kuopanne. Lasitetta ei voi todeta.	1	18x19x5		2
111	Ke1	23510	51509		01	Valkosavi	Astia	Kuilhon kylkipala. Pala taipuu sisäänpäin ja paksuuntuu yhdelle sivulle. Ulkopinnassa muutamia loivia taitteita. Sisäpinnalla vihreänkeltainen lyijylasitus. Samaa astiaa kuin :263, :267, :289, :464, 805, :828, :928, :1011 ja 1041.	1	24x55x6		5,7
112	Ke1	23510	51509		01	Valkosavi	Astia	Kylkipala. Yhdellä sivulla alkavaa taitetta sisäänpäin: samalla pala paksuuntuu. Sisäpinnalla hieman lohkeillut keltainen lyijylasitus.	1	29x28x5		3,9
113	Ke1	23510	51509		01	Lasi	Astia	Jalkapala jossa mukana jalan onntoa reunusta.	1	12x11x5		0,4
114	Ke1	23510	51509		01	Lasi	Astia	Jalkapala. Yhdellä sivulla lasimassa jakautuu kahteen osaan: mahdollisesti jalan ja pohjan liittymäkohdasta tai jalan reunuksesta. Palan yläpinnalla pyöreä lohkeama.	1	21x21x5		0,8
115	Ke1	23510	51509		01	Lasi	Ikkuna	Vaaleanvihreä, yhdeltä sivulta retusoitu.	1	21x16x2		1,1
116	Ke1	23510	51509		01	Lasi	Ikkuna	Vaaleanvihreä, raapiutunut.	1	15x18x1		0,4
117	Ke1	23510	51509		01	Kiille	Eläimen hammas	Hampaita ja niiden paloja.	4			5,8
118	Ke1	23510	51509		01	Luu	Palanut eläimen luu		3			1,2
119	Ke1	23510	51509		01	Luu	Eläimen luu		5			11,3
120	Ke1	23510	51510		01	Punasavi	Astia	Pieni töppöjalka. Jalan yläosassa kellanoranssi lyijylasitustahra, jalan alaosassa ja jalan alapinnalla ruskeanvihreä lyijylasitustahra. Jalan alapinnalla pieni savimöykky.	1	19x27x25		8 P
121	Ke1	23510	51510		01	Punasavi	Astia	Pala jalan tyvestä. Melko hoikasta jalasta. Saviaines jäänyt suurelta osin harmaaksi.	1	45x38x35		31,9

<i>KM</i>	<i>Alue</i>	<i>X</i>	<i>Y</i>	<i>Z</i>	<i>Krs</i>	<i>Materiaali</i>	<i>Laji</i>	<i>Kuvaus</i>	<i>Kpl</i>	<i>Mitat</i>	<i>Paino</i>	<i>Muuta</i>
122	Ke1	23510	51510		01	Punasavi	Astia	Pohjapala, jalan kohdalta. Ulkopinnasta lohjennut jalka. Saviaines jäänyt sisältä harmaaksi. Sisäpinta suurelta osin lohjennut, jäljellä hieman ruskeaa lyijylasitusta.	1	29x19x8	3,1	
123	Ke1	23510	51510		01	Punasavi	Astia	Kylkipala, ulkopuoli voimakkaasti rihlattu. Sisäpinnalla ruskeankirjava lyijylasitus.	1	17x15x6	1,4	
124	Ke1	23510	51510		01	Punasavi	Astia	Kylkipala, jossa ulkopuolella taite ulospäin. Sisäpuolella, viereisellä sivulla, alkavaa taitetta sisäänpäin.	1	14x17x4	0,8	
125	Ke1	23510	51510		01	Valkosavi	Astia	Kylkipala, ulkopinta lohjennut. Sisäpinnalla vihertävänkeltainen lyijylasitus jossa ruskeaa vivahdusta.	1	8x9x2	0,1	
126	Ke1	23510	51510		01	Lasi	Pullo	Kylkipala joka hajonnut kahteen osaan. Vaaleanvihreää lasia.	1	70x53x6	23,5	
127	Ke1	23510	51510		01	Lasi	Ikkuna	Vaaleanvihreä, huonokuntoinen pala, jossa mahdollisesti retusointia.	1	12x6x2	0,2	
128	Ke1	23510	51510		01	Pii	Iskos		1	17x15x6	0,8	
129	Ke1	23510	51510		01	Luu	Palanut eläimen luu		3		0,3	
130	Ke1	23510	51510		01	Luu	Eläimen luu		5		6,8	
131	Ke1	23510,15	51511,2		01	Pronssi	Nappi	Pyöreä, litteä ja koristelematon. Lenkki sisäpuolella.	1	22x1,5	4	P
132	Ke1	23510	51511		01	Kivitavara	Astia	Siegburg-tuopin pala. Saviaines lähes valkoinen. Suolalasetettu ulkopinta rikkaasti kohokuvioin koristeltu. Palan yläosassa vaakunamedaljongin alaosa: medaljongissa näky mahdollisesti leijonan takatassu. Medaljongin alapuolella leijonan yläruumista: leijonan toinen etutassu on kohotettu ja pitelee ilmeisesti vaakunakilven kulmasta. Kilven yläosa muodostuu kolmesta arkadikaaresta joista keskimmäisessä on ratasmainen koristeaihe ja sen kummallakin puolella leijona. Arkadikaarten alapuolella ruutuaiheinen koristevyö. Sisäpinta lasittamaton.	1	59x49x6	17,6	P
133	Ke1	23510	51511		01	Kivitavara	Astia	Suureunapala. Ulko- ja sisäpuoli lietetty ruskeaksi ja suolalasetettu. Sisäpinnassa vino painauma.	1	27x34x5	4,9	P

<i>KM</i>	<i>Alue</i>	<i>X</i>	<i>Y</i>	<i>Z</i>	<i>Krs</i>	<i>Materiaali</i>	<i>Laji</i>	<i>Kuvaus</i>	<i>Kpl</i>	<i>Mitat</i>	<i>Paino</i>	<i>Muuta</i>
134	Ke1	23510	51511		01	Punasavi	Astia	Vadin suureunapala. Suureunaa kiertää pysty paksunnos. Sisäpuolella kellanruskea, paikoin vihreä lyijylasitus jota valunut myös paksunnoksen ulkopuolelle.	1	16x33x11	5,8	P
135	Ke1	23510	51511		01	Punasavi	Astia	Suureunapala. Saviaines vaaleaa, sekoitteena punasavea. Toinen puoli kokonaan lohjennut, toinenkin puoli suurelta osin. Suureunalla ja toisella pinnalla hieman vihertävänkeltaista lyijylasitusta.	1	13x12x4	0,4	P
136	Ke1	23510	51511		01	Punasavi	Astia	Suureunapala vadista? Mahdollisesti ei lainkaan astiasta vaan esim. koristetiilestä. Ulkopuolella "suureunan" päällä huonokuntoista ruskeaa lyijylasitusta, vastakkaisella reunalla taite ulospäin. Ilmeisesti samaa astiaa kuin :137 ja :138.	1	17x23x5	1,4	P
137	Ke1	23510	51511		01	Punasavi	Astia	Vadin kylkipala, mahdollisesti läheltä suureunaa korvan kohdalta. Ulkopinta suurimmaksi osaksi lohjennut, jäljellä hieman keltaista lyijylasitusta, ruskeaa sekä lasittamatonta ulkopintaa joka taipuu ulospäin: korvan kiinnityskohtaa? Sisäpinnalla kohollaan olevaa vaaleaa boluskoristelua sekä lyijylasitusta (keltainen), joka raitojen kohdalla keltaista ja muualla ruskeaa; niin koristelu kuin lasitus osin lohjennut. Ilmeisesti samaa astiaa kuin :136 ja :138.	1	17x31x11	2,2	
138	Ke1	23510	51511		01	Punasavi	Astia	Vadin kylkipaloja. Toinen paloista hajonnut kolmeen osaan. Pinta koristeltu vaalein bolussaviraidoin ja viivoiin sekä lyijylasituksella (keltainen), joka raitojen kohdalla keltaista ja muun pinnan kohdalla ruskeaa. Raidat kohollaan pinnasta, osa raidoista kuparioksidikoristelun vihreäksi värjäämiä. Toisen palan ulkopinta kokonaan lohjennut, toisenkin suurimmaksi osin: jäljellä hieman tumman punaruskeaa ja vihertävää lasitusta. Ilmeisesti samaa astiaa kuin :136 ja :137.	2	37x48x6,5	5,8	
139	Ke1	23510	51511		01	Punasavi	Astia	Kylkipala, toinen puoli lohjennut pois. Toisella puolella osin lohjennut, oranssiin vivahtava, ruskea lyijylasitus. Pinnassa mahdollisesti loivaa rihausta.	1	23x13x4	0,6	
140	Ke1	23510	51511		01	Punasavi	Astia	Kylkipala. Ulkopinta tiheästi rihlattu, sisäpinnalla kellanruskea lyijylasitus.	1	17x19x3	1	

<i>KM</i>	<i>Alue</i>	<i>X</i>	<i>Y</i>	<i>Z</i>	<i>Krs</i>	<i>Materiaali</i>	<i>Laji</i>	<i>Kuvaus</i>	<i>Kpl</i>	<i>Mitat</i>	<i>Paino</i>	<i>Muuta</i>
141	Ke1	23510	51511		01	Harmaasavi	Astia	Kylkipala. Saviaines kova ja tiivis. Kummatkin pinnat lohjenneet.	1	23x20x3	1,2	
142	Ke1	23510	51511		01	Lasi	Astia	Jalkapala, voimakkaasti kaareva. Pala osittain kaksinkertaista lasia, josta toinen osa taipuu hieman sisäänpäin.	1	28x28x3	2,1	
143	Ke1	23510	51511		01	Lasi	Astia	Passglasin kylkipala, kulmikkaasta astiasta. Hajonnut kahteen osaan. Ohutta, vaaleanvihreää lasia. Palassa taite.	1	19x17x1	0,2	
144	Ke1	23510	51511		01	Lasi	Astia	Kylkipala vaaleanvihreää lasia. Toinen pinta hieman kovera, mahdollisesti rihamuottikoristelun häivää.	1	5x6x1	0,1	
145	Ke1	23510	51511		01	Lasi	Ikkuna	Vaaleanvihreä, yksi reuna retusoitu.	1	29x14x1	0,5	
146	Ke1	23510	51511		01	Lasi	Ikkuna	Vaaleanvihreitä, toinen pala hyvin huonokuntoinen.	2	8x6x1	0,1	
147	Ke1	23510	51511		01	Kiille	Eläimen hammas	Hampaanpaloja.	4		1,1	
148	Ke1	23510	51511		01	Luu	Palanut eläimen luu		6		1,1	
149	Ke1	23510	51511		01	Luu?	Luu?	Luulta vaikuttava, pinnalta musta, kiiltävä ja kuin juoksettuneen oloinen, sisältä keltainen, jauhoinen pala. Hajonnut kahteen osaan.	1		0,4	
150	Ke1	23510	51511		01	Luu	Eläimen luu		4		2,2	
151	Ke1	23511	51503		01	Rauta	Levy	Kappale kaarevasta esineestä. Mahdollisesti padasta.	1	51x42x5	25,5	
152	Ke1	23511	51503		01	Punasavi	Astia	Vadin/kulhon kylkipala. Harmahtava saviaines. Osin lohjennut sisäpinta silattu valkealla savilietteellä. Valkean savilietteen päällä vaalealla punasavella tehtyä koristelua mm. raita. Lyijylasitus on punasaviraidan päällä väriltään ruskeaa, vaaleiden osien päällä kellanvihreää.	1	19x19x5	1,1	
153	Ke1	23511	51503		01	Luu	Eläimen luu		3		4,6	
154	Ke1	23511	51504		01	Lasi	Astia	Kylkipala, vaaleanvihreää kaarevaa lasia.	1	11x12x1	0,1	
155	Ke1	23511	51504		01	Pii	Iskos		1		0,2	

<i>KM</i>	<i>Alue</i>	<i>X</i>	<i>Y</i>	<i>Z</i>	<i>Krs</i>	<i>Materiaali</i>	<i>Laji</i>	<i>Kuvaus</i>	<i>Kpl</i>	<i>Mitat</i>	<i>Paino</i>	<i>Muuta</i>
156	Ke1	23511	51505		01	Punasavi	Astia	Vadin/kulhon kylkipala, ulkopuoli lohjennut. Sisäpinta on silattu saviliettellä johon on tehty raitoja punasavella. Pinta lasitettu keltaisella lyijylasitella, joka vaaleiden raitojen kohdalla keltaista ja muualla ruskea. Valkean päällä myös osittain kuparioksidia.	1	12x10x2	0,2	
157	Ke1	23511	51505		01	Lasi	Ikkuna	Vaaleanvihreä.	1	26x19x1	1,2	
158	Ke1	23511	51505		01	Kille	Eläimen hammas		1		11,1	
159	Ke1	23511	51506		01	Lasi	Astia	Passglasin jalkapala. Isohko pala kaksinkertaisesta lasista tehtyä jalkalevyä jossa onnto reunus. Lasimassassa pysty rihlamuottikoristelu. Palan yläosassa alkavaa lasikerrosten erottumista.	1	32x61x23 (reunus 4), halkaisja n. 90	5,9	P
160	Ke1	23511	51507		01	Luu	Palanut eläimen luu		1		0,6	
161	Ke1	23511	51508		01	Valkosavi	Liitupiippu	Koristelematon varsikatkelma. Imureikä pieni, varren sivussa.	1	29x9	2,8	
162	Ke1	23511	51508		01	Punasavi	Astia	Kylkipala, sisäpinta lohjennut. Ulkopinta paikoin hieman rosoinen, jäljellä hieman ruskeaa lyijylasitusvalumaa.	1	27x31x5	4,6	
163	Ke1	23511	51508		01	Luu	Eläimen luu		9		6,1	
164	Ke1	23511	51509		01	Valkosavi	Liitupiippu	Koristelemattomia varsikatkelmia.	2	25x8	3,5	
165	Ke1	23511	51509		01	Punasavi	Astia	Kulhon suureunapala, jossa horisontaalinen korva. Pala hajonnut kolmeen osaan siten että muutenkin suurimmaksi osaksi lohjenneesta sisäpinnasta on irronnut kaksi pienempää palaa. Pitkittäinen ura jakaa korvan kahteen osaan joista ylempi on hieman pienempi kuin alempi. Korvan toisessa päässä, lähellä korvan ja kyljen liittymäkohtaa pitkulainen kolo. Palan sisäpinnassa ja suureunan päällä kellanvihreästä keltaiseen vaihtelevaa lyijylasitusta jota valumana myös korvalla.	1	37x68x55 (reuna10)	87,8	P

<i>KM</i>	<i>Alue</i>	<i>X</i>	<i>Y</i>	<i>Z</i>	<i>Krs</i>	<i>Materiaali</i>	<i>Laji</i>	<i>Kuvaus</i>	<i>Kpl</i>	<i>Mitat</i>	<i>Paino</i>	<i>Muuta</i>
166	Ke1	23511	51509		01	Punasavi	Astia	Padan suureunapala. Suureunan ja kyljen välillä voimakas taite ulospäin. Suureuna muodostaa astian suuta kiertävän kapean, loivasti koveran lierin. Suureunan päällä osin lohkeillut vihreänruskea lyijylasitus joka kyljen sisäpinnan alaosassa harsomaisen ohut. Suureunan kärjen päällä puolikas lasituskokkareta. Ulkopuolella on suureunan alaosan pinta lohjennut suorareunaisesti mutta ohuelti pois. Muuten ulkopuoli nokeentunut.	1	22x33x4, suun halkaisija n. 100	4,4	P
167	Ke1	23511	51509		01	Punasavi	Astia	Padan pohja/kylkipala. Nokeentuneessa ulkopinnassa epätasaisuuksia, osin rihlattu. Ulkopinnan yhdessä nurkassa taite ulospäin: jalan ja pohjan alkavaa liittymäkohtaa. Sisäpuolella osin lohjennut ja suurimmaksi osaksi huonokuntoinen (helmiäiskiltoiseksi muuttunut) lyijylasitus.	1	44x42x8	13,8	
168	Ke1	23511	51509		01	Punasavi	Astia	Vadin/kulhon kylkipala. Hyvin vaalea saviaines, sisäpinnan päällä valkea savilietekerros. Savilietteen päällä on ilmeisesti ruskeankeltaisella ja kellanruskealla lasitteella tehtyä raitakoristelua. Uudempi.	1	13x8x2	0,3	
169	Ke1	23511	51509		01	Punasavi	Astia	Vadin/kulhon kylkipala. Hyvin vaalea saviaines. Pala hajonnut kahteen osaan, ulkopuoli lohjennut. Sisäpinnalla vaaleaa saviliete, jonka päällä aaltomainen punasaviraitakoristelu. Vaalea osa vihertävänkeltainen ja raita oranssinruskea. Uudempi.	1	15x9x2	0,1	
170	Ke1	23511	51509		01	Punasavi	Astia	Kylkipala. Ulkopuoli voimakkaasti rihlattu, sisäpuolella osin huonokuntoinen ja lohkeillut kellanruskea lyijylasitus.	1	35x38x7	9	
171	Ke1	23511	51509		01	Punasavi	Astia	Kylkipala. Vaalea saviaines. Ulkopuoli rihlattu, sisäpinnalla suurimmaksi osaksi lohjennut keltainen lyijylasitus.	1	24x24x6	3	

<i>KM</i>	<i>Alue</i>	<i>X</i>	<i>Y</i>	<i>Z</i>	<i>Krs</i>	<i>Materiaali</i>	<i>Laji</i>	<i>Kuvaus</i>	<i>Kpl</i>	<i>Mitat</i>	<i>Paino</i>	<i>Muuta</i>
172	Ke1	23511	51509		01	Punasavi	Astia	Kylkipala. Sisäpuolella ruskea lyijylasitus jossa tummia pisteitä. Ulkopuolella palan poikki kulkee kapea ura jonka toisella puolella seinämä pullistuu hieman ulospäin: astian kylkeen kuuluva piirre, kohovyö tai rihlausta? Uran toisella puolella pieni harjanne, todennäköisesti uraa tehdessä muodostunut. Harjanteen toisella puolella, palan reunassa alkavaa taitetta ulospäin.	1	15x16x6	1,4	
173	Ke1	23511	51509		01	Punasavi	Astia	Kylkipala. Ulkopuoli suurelta osalta lohjennut. Sisäpuolella huonokuntoinen, raapiutunut ruskea lyijylasitus.	1	29x23x7	3,2	
174	Ke1	23511	51509		01	Punasavi	Astia	Kylkipala, hajonnut kahteen osaan. Ulkopuoli lohjennut. Ruskeaksi lyijylasitetussa sisäpinnassa loivaa rihlausta. Lasitus hieman raapiutunut ja krakeloitunut.	1	23x19x4	1,4	
175	Ke1	23511	51509		01	Punasavi	Astia	Kylkipala. Sisäpinnalla osin lohjennut kellanruskea lyijylasitus, jossa oranssi vivahdus. Kuluneella ulkopinnalla hieman lasiteroisketta.	1	34x19x6	3,9	
176	Ke1	23511	51509		01	Valkosavi	Astia	Pohja/kylkipala. Karheassa saviaineksessa sekoitteena punasavea. Toinen puoli lohjennut, jäljellä oleva pinta osin väriltään punertava. Aivan palan yhdessä reunassa pieni lasitusroiske.	1	23x12x5	1,1	
177	Ke1	23511	51509		01	Majolika	Astia	Kylkipala. Sisäpinnalla sinistä geometrista kuviointia ja valkea tinalasitus. Osin lohjenneella ulkopuolella vaaleanvihreä lyijylasitus.	1	10x12x5	0,3	
178	Ke1	23511	51509		01	Lasi	Astia	Passglasin kylkipala, kulmikkaasta astiasta suora pala. Vaaleanvihreää pala koristeltu rypytyllä lasinauhalla. Palan sisäpinnalla pitkittäinen lohkeama, jonka toisesta päästä jatkuu pitkittäinen ilmakupla. Lohkeaman kohdalla ulkopinta pullistuu vähän ulospäin.	1	24,5x16x2	1	
179	Ke1	23511	51509		01	Lasi	Astia	Passglasin kylkipala, kulmikkaasta astiasta. Vaaleanvihreä, rihlamuottiin puhallettu. Palan sisäpinnalla alkavaa taitetta sisäänpäin.	1	17x11x1	0,1	
180	Ke1	23511	51509		01	Lasi	Astia	Passglasin kylkipala. Vaaleanvihreä pala taipuu heikosti kahteen suuntaan. Ulkopinnalla hieman jäämiä lasinauhasta.	1	14x8x1	0,1	

<i>KM</i>	<i>Alue</i>	<i>X</i>	<i>Y</i>	<i>Z</i>	<i>Krs</i>	<i>Materiaali</i>	<i>Laji</i>	<i>Kuvaus</i>	<i>Kpl</i>	<i>Mitat</i>	<i>Paino</i>	<i>Muuta</i>
181	Ke1	23511	51509		01	Lasi	Pullo	Kylkipala, vihreää lasia. Ulkopinnalla pieniä kuoppia. Kaareva.	1	32x21x3	2,4	
182	Ke1	23511	51509		01	Lasi	lkkuna	Reunapala, vaaleanvihreää, pinnalta sameahkoa lasia.	1	26x18x3	2,1	
183	Ke1	23511	51509		01	Lasi	lkkuna	Vaaleanvihreä, retusoitu.	1	17x15x2	0,9	
184	Ke1	23511	51509		01	Kiille	Eläimen hammas	Hampaista ja hampaanpaloja.	5		51,2	
185	Ke1	23511	51509		01	Luu	Palanut eläimen luu		4		1,1	
186	Ke1	23511	51509		01	Luu	Eläimen luu		36		36,9	
187	Ke1	23511	51510		01	Punasavi	Astia	Vadin suureunapala. Vaalea saviaines. Suureunaa kiertävästä pystystä paksunnoksesta on alareuna lohjennut pois. Myös kyljen ulkopinta suurimmaksi osaksi lohjennut pois. Sisäpinnalla huonokuntoista, mattamaisen harmaaksi muuttunutta, lohkeillutta lyijylasitusta jota myös suureunan paksunnoksen ulkopinnalla. Lasitusta mahdollisesti myös kyljen jäljellä olevalla pinnalla.	1	18x29x18	7,5	P
188	Ke1	23511	51510		01	Punasavi	Astia	Suureunapala, ulkopinta lohjennut pois. Sisäpinnalla ja hieman suureunan päällä ruskea, krakeloitunut lyijylasitus.	1	29x45x9	9,4	P
189	Ke1	23511	51510		01	Punasavi	Astia	Suureunapala. Ulkopuoli lohjennut pois. Sisäpuolella aikavaa taitetta ulospäin. Sisäpinnalla huonokuntoinen, paikoin tummunut keltainen lyijylasitus.	1	15x19x3,5	0,7	
190	Ke1	23511	51510		01	Punasavi	Astia	Kylkipala, Saviaines hyvin karkeaa, sekoitteena kivimurska. Hyvin kaareva pala. Sekä ulko- että sisäpinta lohkeilleet. Sisäpinnalla ruskeanmusta, suurimmaksi osaksi mattamaiseksi muuttunut lyijylasitus, ulkopinnalla vaaleanvihreästä ruskeanvihreään vaihteleva lyijylasitus.	1	25x29x8	5,2	
191	Ke1	23511	51510		01	Punasavi	Astia	Padan kylkipala. Ulkopinnalla loiva taite sisäänpäin. Sisäpinnalla huonokuntoinen ruskea lyijylasitus.	1	25x35x6	6	
192	Ke1	23511	51510		01	Punasavi	Astia	Padan kylkipala. Sisäpuoli lohjennut pois, ulkopuoli nokinen.	1	16x14x5	1	

<i>KM</i>	<i>Alue</i>	<i>X</i>	<i>Y</i>	<i>Z</i>	<i>Krs</i>	<i>Materiaali</i>	<i>Laji</i>	<i>Kuvaus</i>	<i>Kpl</i>	<i>Mitat</i>	<i>Paino</i>	<i>Muuta</i>
193	Ke1	23511	51510		01	Valkosavi	Astia	Suureunapala. Sekoitteena käytetty punasavea. Palassa Jyrkkä taite sisäänpäin. Suurin osa ulkopuolesta ja osa sisäpuolesta lohjennut pois. Sisäpinnalla ja "suureunan" päällä huonokuntoista, nyt lähinnä vaaleanpunaista lyijylasitusta.	1	22x43x5	3,5	
194	Ke1	23511	51510		01	Valkosavi	Astia	Kulhon pohjareunapala, mukana hieman kylkeä. Kyljen yläreunassa alkavaa rihlausta. Osa pohjan ulkopinnasta ja pohjan ja kyljen liittymäkohdasta lohjennut pois. Pohjaan uurrettu leveältä M kirjaimelta näyttävä merkki. Sisäpinnalla vihertävänkeltaista lyijylasitusta.	1	15x52x41(seinä mä 6)	12,2	P
195	Ke1	23511	51510		01	Valkosavi	Astia	Pannun kylkipala. Pala paksuneet yhdelle sivulle, vastakkaisella sivulla alkavaa taitetta ulospäin. Ulkopinta paikoin punertava, rosainen. Palan keskellä ulkopinnassa matala harjanne. Sisäpinnalla lohkeillut vihreänkijava lyijylasitus. Mahdollisesti samaa kuin :268 ja :1190.	1	28x28x7	5,4	
196	Ke1	23511	51510		01	Valkosavi	Astia	Kylkipala, sekoitteena punasavea. Sisäpuoli lohjennut pois, ulkopinta rihlattu.	1	15x21x3	0,7	
197	Ke1	23511	51510		01	Fajanssi	Astia	Kylkipala. Osittain lohjennuksessa sisäpinnassa loiva taite ulospäin. Niin ulko- kuin sisäpinnalla osin lohjennut, huonokuntoinen, tulessa kuohunut ja nahkamaiseksi krakeloitunut sininen lasitus.	1	21x25x7	3	
198	Ke1	23511	51510		01	Lasi	Astia	Kaareva kylkipala, vaaleanvihreästä astiasta. Niin ulko- kuin sisäpinta osin huonokuntoinen, aivan kuin pinnassa olisi useita pieniä reikiä.	1	16x16x1	0,4	
199	Ke1	23511	51510		01	Lasi	Ikkuna	Vaaleanvihreitä, toinen paloista mahdollisesti pyöreästä ruudusta.	2	32x28x2	2,1	
200	Ke1	23511	51510		01	Kiille	Eläimen hammas	Hampaanpaloja.	8		7,86	
201	Ke1	23511	51510		01	Luu	Palanut eläimen luu		2		0,8	
202	Ke1	23511	51510		01	Luu	Eläimen luu		22		14,4	
203	Ke1	23511	51511		01	Valkosavi	Liitupiippu	Koristelematon varsikatkelma.	1	37x7	2,5	

<i>KM</i>	<i>Alue</i>	<i>X</i>	<i>Y</i>	<i>Z</i>	<i>Krs</i>	<i>Materiaali</i>	<i>Laji</i>	<i>Kuvaus</i>	<i>Kpl</i>	<i>Mitat</i>	<i>Paino</i>	<i>Muuta</i>
204	Ke1	23511	51511		01	Punasavi	Astia	Kulhon suureunapala. Sisäpuoli lohjennut pois. Palassa jyrkkä taite sisäänpäin. Suureuna vaatimattomasti paksunnettu mutta sen alareunan ja kyljen välissä selkeä, tosin matala kynnyks. Kyljessä oleva taite muodostaa vaatimattoman kohovyön taitekohtaan: sen yläpuolella astiaa kiertää 7 mm leveä nauhamainen kohovyö. Ulkopinta nokinen ja sillä on valumana ruskeanoranssista oranssinruskeaan ja vihertävänruskeaan vaihtelevaa lyijylasitusta. Uudempi?	1	48x57x7	21,7	P
205	Ke1	23511	51511		01	Punasavi	Astia	Kulhon pohjareunapala. Hyvin vaalea saviaines jossa sekoitteena tummempaa punasavea. Sisäpinnalla jäljellä jäänteitä valkeasta savilietekerroksesta sekä hieman vihreänkeltaista lyijylasitusta. Ulkopinnan rihlaus ulottuu melkein pohjaan asti. Pohjan ja kyljen liittymäkohdassa pohjaa muotoillessa syntynyt säännötön savilieve.	1	54x35x10	13,7	
206	Ke1	23511	51511		01	Punasavi	Astia	Kulhon kylkipala. Sisäpuolella ohuen, vaalean savilietteen päällä keltainen lyijylasitus jossa vihreä täplä. Ulkopinnalla vyöhyke tiheää rihlausta sekä ruskea, hieman oranssin lyijylasitus.	1	29x17x7	3,8	
207	Ke1	23511	51511		01	Punasavi	Astia	Vadin kylkipala. Sisäpinnalla jälkiä poislohjenneista boluskuvioista sekä huonokuntoista, helmiäismäisen sameaksi muuttunutta lyijylasituksesta (keltainen), joka on boluksen kohdalla keltaista ja muualla kellanruskeaa.	1	19x29x5	2,8	
208	Ke1	23511	51511		01	Punasavi	Astia	Kylkipala; niin ulko- kuin sisäpuolesta suurin osa lohjennut. Sisäpinnalla ruskea lyijylasitus jossa tummia täpliä ja viiruja, ulkopinta nokeentunut.	1	35x15x4	2,1	
209	Ke1	23511	51511		01	Puna/valkosavi	Astia	Kulhon kylkipala. Saviaines hyvin vaaleaa. Rihlatulla ulkopinnalla epätasaisuuksia. Sisäpinnalla rihlaus ja keltainen lyijylasitus jossa paikoin heikkoja ruskeita viivoja.	1	47x61x5	17,5	
210	Ke1	23511	51511		01	Puna/valkosavi	Astia	Kylkipala. Saviaines hyvin vaaleaa, rihlattu ulkopinta punertava. Sisäpinnalla kellanvihreä lyijylasitus.	1	19x21x6	1,8	
211	Ke1	23511	51511		01	Valkosavi	Astia	Kylkipala, pala vahvasti kaareva. Sekoitteena punasavea, ulkopuoli lohjennut pois. Sisäpinnalla keltainen lyijylasitus.	1	11x18x3	0,4	

<i>KM</i>	<i>Alue</i>	<i>X</i>	<i>Y</i>	<i>Z</i>	<i>Krs</i>	<i>Materiaali</i>	<i>Laji</i>	<i>Kuvaus</i>	<i>Kpl</i>	<i>Mitat</i>	<i>Paino</i>	<i>Muuta</i>
212	Ke1	23511	51511		01	Lasi	Astia	Passglasin suureunapala, kulmikkaasta astiasta. Vaaleanvihreässä palassa pieni osa taitetta. Pinnoissa aaltoilua, mahdollisesti rihlamuottiin puhalletusta astiasta.	1	21x23x2	0,7	
213	Ke1	23511	51511		01	Lasi	Astia	Jalkalevyn pala vaaleanvihreää kaksinkertaista lasia. Palan kahdella reunalla kerrokset erkanevat toisistaan.	1	34x31x4	2,4	
214	Ke1	23511	51511		01	Lasi	Astia	Passglasin kylkipala, kulmikkaasta astiasta suora pala Vaaleanvihreää lasia. Lasimassassa pitkulaisia ilmakuplia. Koristeltu kapealla, rypytetyllä lasinauhalla.	1	16x11x2	0,2	
215	Ke1	23511	51511		01	Lasi	Astia	Passglasin kylkipala, kulmikkaasta astiasta. Vaaleanvihreä, rihlamuottiin puhallettu. Palassa alkavaa taitetta.	1	31x14x1	0,6	
216	Ke1	23511	51511		01	Lasi	Ikkuna	Vaaleanvihreitä, toinen paloista irisoitunut sinertäväksi.	2	19x12x1	0,7	
217	Ke1	23511	51511		01	Kiille	Eläimen hammas		1		14,3	
218	Ke1	23511	51511		01	Luu	Palanut eläimen luu		3		2,6	
219	Ke1	23511	51511		01	Luu	Eläimen luu		22		11,3	
220	Ke1	23511	51512		01	Punasavi	Astia	Suureunapala. Kolmiomainen, lasittamaton.	1	13x15x13	2,1	P
221	Ke1	23511	51512		01	Punasavi	Astia	Padan kylkipala. Sisäpinta suurimmaksi osaksi lohjennut, jäljellä vähän huonokuntoista, ruskeaa lyijylasitusta. Ulkopinnalla hieman nokea ja joitakin koloja.	1	55x27x7	8,8	
222	Ke1	23511	51512		01	Fajanssi	Astia	Kylkipala. Ulkopuolella sininen tinalasitus, sisäpuolella luonnonvalkoinen lasitus, jossa heikkoja sinisiä pilkkuja.	1	12x16x5	1	
223	Ke1	23511	51512		01	Lasi	Astia	Jalkalevyn pala, jossa jyrkkä taite: osa onttoa reunusta.	1	13x20x3	0,4	
224	Ke1	23511	51512		01	Lasi	Astia	Vaaleanvihreä, hieman kaareva pala.	1	8x6x1	0,1	
225	Ke1	23511	51512		01	Lasi	Ikkuna	Vaaleanvihreä, retusoitu.	1	11x7x1	0,1	
226	Ke1	23511	51512		01	Lasi	Ikkuna	Vaaleanvihreä.	1	35x32x2	2,7	

<i>KM</i>	<i>Alue</i>	<i>X</i>	<i>Y</i>	<i>Z</i>	<i>Krs</i>	<i>Materiaali</i>	<i>Laji</i>	<i>Kuvaus</i>	<i>Kpl</i>	<i>Mitat</i>	<i>Paino</i>	<i>Muuta</i>
227	Ke1	23511	51512		01	Luu	Palanut eläimen luu		3		0,3	
228	Ke1	23511	51512		01	Luu	Eläimen luu		3		1,6	
229	Ke1	23512	51503		01	Valkosavi	Liitupiippu	Liitupiipun pesä ja osa vartta. Piipun pesä pieni ja keskeltä pullistunut. Pesä ja suureunan ulkopuoli nokisia. Suureunaa kiertää ulkopuolella lyhyistä pystyviivoista muodostuva vyö. Kantaleima selkeä B-I. Varren runsas, selkeästi kohollaan oleva kasvikoristelu ei ulotu varren alapinnalle. Keskellä varren yläpinnan koristekuviointia pitkittäinen kohosauma. 1600-luvun alkupuoli.	1	79x18 (varsi 10)	13,2	P
230	Ke1	23512	51503		01	Punasavi	Astia	Padan suureunapala. Vaatimattomasti sisäpuolelle paksunnettu suureuna taipuu ulospäin. Nokisella ulkopinnalla suureunan ja kyljen liittymäkohdassa kiertää kohovyö. Sisäpuolen paikoin harsomaisen ohutta ruskeaa lyijylasitusta roiskeina myös kohovyön päällä.	1	27x22x9	5,9	P
231	Ke1	23512	51503		01	Punasavi	Astia	Padan pohja/kylkipala. Sisäpuolella lohkeillut oranssinruskea lyijylasitus jossa muutamia vihreitä täpliä. Ulkopuoli nokeentunut.	1	54x80x7	32,9	
232	Ke1	23512	51503		01	Punasavi	Astia	Kylkipala. Ulkopinta lohjennut, kuten myös suurin osa sisäpinnasta. Sisäpinnalla jäljellä hieman tummanruskeaa lyijylasitusta.	1	42x29x5	5,2	
233	Ke1	23512	51503		01		Kiduskansi?	Ruskea kaksiosainen luu.	1		0,1	
234	Ke1	23512	51503		01	Luu	Palanut eläimen luu		1		0,2	
235	Ke1	23512	51503		01	Luu	Eläimen luu		6		4,9	
236	Ke1	23512	51504		01	Punasavi	Astia	Kylkipala jossa selkeä taite sisäänpäin. Taitteen toisella puolella pala paksumpi kuin toisella. Sisäpinnalla kellertävänruskea lyijylasitus, ulkopinnalla yksi punaruskea lasitusroiske.	1	21x17x5	2	
237	Ke1	23512	51504		01	Kille	Eläimen hammas	Hammas ja hampaan pala.	2		3,5	

<i>KM</i>	<i>Alue</i>	<i>X</i>	<i>Y</i>	<i>Z</i>	<i>Krs</i>	<i>Materiaali</i>	<i>Laji</i>	<i>Kuvaus</i>	<i>Kpl</i>	<i>Mitat</i>	<i>Paino</i>	<i>Muuta</i>
238	Ke1	23512	51505		01	Valkosavi	Astia	Pannun kylkipala. Karhea saviaines. Sisäpinta lohjennut, ulkopinnalla vahva, poikkileikkaukseltaan kolmiomainen kohovyö. Kohovyön toisella puolella punertavan pinnoitteen jälkiä = punasavisilauus?, toisella puolella vähän vihreää lyijylasitusta jossa ruskea viiru.	1	30x33x14	9,8	
239	Ke1	23512	51505		01	Lasi	Astia	Jalan reunuksen pala? Vaaleanvihreä, hyvin kaareva pala.	1	8x17x1	0,1	
240	Ke1	23512	51505		01	Lasi	Pullo	Pullon pohjaa, omatuntoa. Vaaleanvihreän palan reuna taipuu ylöspäin.	1	21x20x4	1,6	
241	Ke1	23512	51505		01	Lasi	Pullo	Pullon pohjan reunapala. Tummanvihreän palan reuna taipuu ylöspäin.	1	30x36x19 (9 seinämä)	15	
242	Ke1	23512	51505		01	Lasi	Pullo	Kylkipala: tummanvihreä, hieman kaareva.	1	12x13x1,5	0,4	
243	Ke1	23512	51505		01	Kille	Eläimen hammas		1		3,1	
244	Ke1	23512	51505		01	Luu	Eläimen luu		26		15,8	
245	Ke1	23512	51506		01	Valkosavi	Liitupiippu	Koristelematon varsikatkelma.	1	29x7	1,9	
246	Ke1	23512	51506		01	Punasavi	Astia	Vadin suureunapala. Suureunaa kiertää osin lohjennut pysty paksunnos. Kyljen ulkopinta suurelta osin lohjennut, jäljellä olevalla pinnalla hieman punaruskean lyijylasituksen valumaa. Sisäpinnalla osin lohjennutta bolusraitakoristelua ja lyijylasitusta (keltainen), joka keltaista bolusraitojen kohdalla ja muualla ruskea.	1	26x42x12,5	10,3	P
247	Ke1	23512	51506		01	Lasi	Ikkuna	Vihreä reunapala.	1	18x24x2,5	1,1	
248	Ke1	23512	51506		01	Kille	Eläimen hammas		2		15,5	
249	Ke1	23512	51506		01	Luu	Palanut eläimen luu		4		0,3	
250	Ke1	23512	51506		01	Luu	Eläimen luu		10		2	
251	Ke1	23512	51507		01	Luu	Palanut eläimen luu		1		0,1	

<i>KM</i>	<i>Alue</i>	<i>X</i>	<i>Y</i>	<i>Z</i>	<i>Krs</i>	<i>Materiaali</i>	<i>Laji</i>	<i>Kuvaus</i>	<i>Kpl</i>	<i>Mitat</i>	<i>Paino</i>	<i>Muuta</i>
252	Ke1	23512	51508		01	Punasavi	Astia	Suureunan ulkopuolen paksunnosta. Ulkopinnalla ruskea, hieman kellansävyinen lyijylasitus.	1	15x36x5	2,8	
253	Ke1	23512	51508		01	Punasavi	Astia	Vadin/kulhon pohjapala. Tasainen pohja. Palan alapinnalla pohjan ja kyljen välissä olevaa uraa. Sisäpinnalla muutamia vaaleita bolustahroja joiden pinnalla ohuelti kellanvihertävää lyijylasitusta. Sisäpinnalla myös palan halki kulkeva uurros.	1	26,5x38x9	9,5	
254	Ke1	23512	51508		01	Punasavi	Astia	Kylkipala. Sisäpinnalla valkea savilietekerros jonka päällä keltainen lyijylasitus. Ulkopinta rihlattu, tummanpunertava ja siinä on muutama valkea savilietetahra.	1	16x26x3	1,1	
255	Ke1	23512	51508		01	Punasavi	Astia	Kylkipala. Pala paksuuntuu yhdelle sivulleen. Sisäpinta lasittamaton, ulkopinnalla muutama vaalean oranssinruskea lyijylasitustahra.	1	28x21x6	3,5	
256	Ke1	23512	51508		01	Lasi	Astia	Passglasin suureunapala, kulmikkaasta astiasta. Vaaleanvihreä. Palassa taite sekä alareunassa isohko, soikea ilmakupla.	1	18x16x1	0,5	P
257	Ke1	23512	51508		01	Lasi	Ikkuna	Vaaleanvihreä.	1	33x23x2	1,8	
258	Ke1	23512	51508		01	Luu	Palanut eläimen luu		1		0,1	
259	Ke1	23512	51508		01	Luu	Palanut eläimen luu		13		44	
260	Ke1	23512,7	51509,15		01	Hopea	Raha	Puoli äyriä vuodelta 1570, Juhana III. Toisella puolella kirjaimet IR joiden yläpuolella kruunu, kehystekstinä IO(HA)NN 3. D: G REX.SVECI 70.Toisella puolella kruunu ja kehystekstissä näkyvissä MON NO G VRB STOKHO+. Vrt. Tingström; Johan III:33.	1	20x1	1,2	P
261	Ke1	23512	51509		01	Valkosavi	Liitupiippu	Koristelematon varsikatkelma.	1	33x8	2,1	

<i>KM</i>	<i>Alue</i>	<i>X</i>	<i>Y</i>	<i>Z</i>	<i>Krs</i>	<i>Materiaali</i>	<i>Laji</i>	<i>Kuvaus</i>	<i>Kpl</i>	<i>Mitat</i>	<i>Paino</i>	<i>Muuta</i>
262	Ke1	23512	51509		01	Punasavi	Astia	Vadin kylkipala. Sisäpinnalla osin lohkeillutta, vaaleaa boluskoristelua sekä lyijylasitusta (keltainen), joka boluskoristelun kohdalla vaalean keltainen ja muualla (oranssin)ruskea. Lasitus on suurelta osin huonokuntoinen, kuparioksidikoristelun vihreäksi värjäämä. Ulkopintaa kiertää matala, kohovyön tyyppinen pullistuma.	1	32x61x6	12,9	
263	Ke1	23512	51509		01	Puna/valkosavi	Astia	Kulhon kylkipala, saviaines joko hyvin vaaleaa punasavea tai punertavaa valkosavea. Ulkopinta rihlattu, sisäpinnalla vihreä lyijylasitus. Samaa astiaa kuin :111, :267, :289, :464, :805, :828, :928, :1011 ja :1041.	1	18x22x6	1,7	
264	Ke1	23512	51509		01	Lasi	Astia	Jalkalevyn vaaleanvihreä pala. Kaksinkertaista lasia, mukana onntoa reunusta.	1	20x19x4	0,9	
265	Ke1	23512	51509		01	Kiille	Eläimen hammas	Hampaanpaloja.	8		20	
266	Ke1	23512	51509		01	Luu	Palanut eläimen luu		1		1,4	
267	Ke1	23512	51510		01	Puna/valkosavi	Astia	Kulhon kylkipala. Saviaines joko hyvin vaaleaa punasavea tai punertavaa valkosavea. Hleman lohjennut ulkopinta osin rihlattu. Sisäpinnalla lohjennut vihreä lyijylasitus. Samaa astiaa kuin :111, :263, :289, :464, :805, :828, :928, :1011 ja :1041.	1	37x25x5	3,9	
268	Ke1	23512	51510		01	Valkosavi	Astia	Pannun kylkipala. Karhea saviaines. Suurimmalta osalta lohjennella sisäpinnalla vihreä lyijylasitus, ulkopinta punertava ja sillä joitakin vaalean kellertäviä lyijylasitusroiskeita. Mahdollisesti samaa astiaa kuin :195 ja :1190.	1	29x17x4	2,6	
269	Ke1	23512	51510		01	Lasi	Astia	Kylkipala kaarevasta astiasta. Väritöntä lasia: ulkopinnalla suorakaiteen muotoisia kohokuviota jotka muodostavat vertikaaleja ruoteita lasin pintaan. Palan alaosassa, ulkopinnalla taite ulospäin.	1	30x26x3	1,6	P
270	Ke1	23512	51510		01	Lasi	Astia	Kylkipala? Hyvin kaareva, vaaleanvihreä pala. Palassa alkavaa taitetta myös ulospäin: mahdollisesti läheltä kyljen ja jalan liittymäkohtaa.	1	24x23x10	1,1	

<i>KM</i>	<i>Alue</i>	<i>X</i>	<i>Y</i>	<i>Z</i>	<i>Krs</i>	<i>Materiaali</i>	<i>Laji</i>	<i>Kuvaus</i>	<i>Kpl</i>	<i>Mitat</i>	<i>Paino</i>	<i>Muuta</i>
271	Ke1	23512	51510		01	Lasi	Ikkuna	Vaaleanvihreä, retusoitu, pinta hilseillee.	1	12x11x1	0,2	
272	Ke1	23512	51510		01	Luu	Palanut eläimen luu		1		0,5	
273	Ke1	23512	51510		01	Luu	Eläimen luu		12		15	
274	Ke1	23512	51511		01	Punasavi	Astia	Kylkipala, vaalea saviaines. Ulkopinta lohjennut, sisäpinnalla osin lohjennutta punasaviraitakoristelua sekä hieman kellertävää lyijylasitusta muissa kohdissa.	1	17x18x3	0,7	
275	Ke1	23512	51511		01	Kiille	Eläimen hammas		1		4,8	
276	Ke1	23512	51511		01	Luu	Palanut eläimen luu		1		0,4	
277	Ke1	23512	51511		01	Luu	Eläimen luu	Seassa leukaluuta, ei hampaita.	10		29,1	
278	Ke1	23512	51512		01	Luu	Palanut eläimen luu		1		0,9	
279	Ke1	23512	51513		01	Punasavi	Astia	Suureunan paksunnosta, sisäpuoli lohjennut. Ulkopuolella vaalea saviliete ja ruskeankeltaista lyijylasitusta. Alareuna nokeentunut.	1	12x31,5x4	1,2	
280	Ke1	23512	51513		01	Punasavi	Astia	Putkikahvan pää. Kahvan pääty levennetty nyt lohkeilleeksi kaulukseksi. Pinta punertava: päädyn pinnalla harsomaisen ohutta lasitusta sekä joitakin punaruskeita lyijylasitusroiskeita.	1	40x27 (reiän halk.9)	16,9	P
281	Ke1	23512	51513		01	Punasavi	Astia	Jalan alaosa. Palan yläosassa nokitahra.	1	32x19	8,9	
282	Ke1	23512	51513		01	Punasavi	Astia	Jalan pala. Palassa hieman ruskean lyijylasituksen roiskeita.	1	22x19x8	2,7	
283	Ke1	23512	51513		01	Punasavi	Astia	Kylkipala, sisäpuoli lohjennut. Ulkopuolella, aivan palan yhdessä reunassa osa kohovyötä jonka toisella reunalla ohut ura. Ulkopinnalla ruskeanoranssi lyijylasitus joka kohovyön päällä huonokuntoinen ja kellertävä.	1	28x19x5	2	
284	Ke1	23512	51513		01	Punasavi	Astia	Kylkipala, sisäpinnalla ruskea, hieman oranssiin vivahtava lyijylasitus. Ulkopinnalla mahdollisesti loiva rihlaus.	1	10x17x3	0,7	

<i>KM</i>	<i>Alue</i>	<i>X</i>	<i>Y</i>	<i>Z</i>	<i>Krs</i>	<i>Materiaali</i>	<i>Laji</i>	<i>Kuvaus</i>	<i>Kpl</i>	<i>Mitat</i>	<i>Paino</i>	<i>Muuta</i>
285	Ke1	23512	51513		01	Punasavi	Astia	Kylkipala, sisäpinnalla ruskea, hieman keltaiseen vivahtava lyijylasitus. Sisäpinnan yhdellä reunalla alkavaa taitetta sisäänpäin. Ulkopinnassa pieni lohkeama.	1	18x17x4	0,9	
286	Ke1	23512	51513		01	Punasavi	Astia	Kylkipala, ulkopinta lohjennut, sisäpinnalla ruskea, hieman vihertävä lyijylasitus.	1	18x11x3	0,6	
287	Ke1	23512	51513		01	Punasavi	Astia	Kylkipala, sisäpinta lohjennut. Osin rihlatulla ulkopinnalla melko terävähärjainen kohovyö jonka toisella puolella alkavaa taitetta ulospäin.	1	28x43x6	3,3	
288	Ke1	23512	51513		01	Punasavi	Kaakeli	Lasittamaton.	1	46x30x8	6,6	
289	Ke1	23512	51513		01	Valkosavi	Astia	Kulhon kylkipala, ulkopinta lohjennut. Sisäpinnalla osin lohjennut kellanvihreä lyijylasitus. Sisäpinta loivasti rihlattu. Samaa astiaa kuin :111, :263, :267, :805, :825, :928, :1011 ja 1041.	1	19x26x3	1,1	
290	Ke1	23512	51513		01	Lasi	Astia	Passglasin suureunapala, kulmikkaasta astiasta. Vaaleanvihreässä palassa taite. Lasimassassa ilmakuplia.	1	26x23x2	1,3	
291	Ke1	23512	51513		01	Lasi	Pullo	Vihreä pullonsuun puolikas. Suuta, jossa ulkopuolella pieni painauma, kiertää aaltoileva rinkiäsi. Sisäpuolella rinkiäsin kohdalla porrasmainen taite sisäänpäin.	1	20x31x7	7,7	
292	Ke1	23512	51513		01	Lasi	Ikkuna	Vihreitä, retusoituja.	3	58x32x1	7,9	
293	Ke1	23512	51513		01		Eläimen torahammas	Torahammas.	1		0,4	
294	Ke1	23512	51513		01	Kiille	Eläimen hammas	Hampaita ja hampaanpaloja.	9		43,3	
295	Ke1	23512	51513		01	Luu	Eläimen luu		25		41,3	
296	Ke1	23512	51514		01	Punasavi	Astia	Pohjapala, sisäpuoli lohjennut. Palassa hieman pohjan ja kyljen välistä taitetta: taitteen päällä ja pohjassa hieman oranssinkeltaista lyijylasitusvalumaa.	1	21x17x7	1,3	
297	Ke1	23512	51514		01	Punasavi	Astia	Kylkipala, toinen puoli lohjennut. Toisella puolella joko loiva rihlaus- tai kohovyö sekä ruskea, oranssinsävyinen lyijylasitus.	1	14x13x3	0,5	

<i>KM</i>	<i>Alue</i>	<i>X</i>	<i>Y</i>	<i>Z</i>	<i>Krs</i>	<i>Materiaali</i>	<i>Laji</i>	<i>Kuvaus</i>	<i>Kpl</i>	<i>Mitat</i>	<i>Paino</i>	<i>Muuta</i>
298	Ke1	23512	51514		01	Lasi	Astia	Kaareva kylkipala vaaleanvihreästä, rihamuottiin puhalletusta astiasta.	1	24x23x1	0,8	
299	Ke1	23512	51514		01	Lasi	Ikkuna	Vaaleanvihreä, kahdelta reunalta retusoitu pala.	1	26x18x2	1,4	
300	Ke1	23512	51514		01	Kiille	Eläimen hammas		2		3,8	
301	Ke1	23512	51514		01	Luu	Palanut eläimen luu		8		4,5	
302	Ke1	23512	51514		01	Luu	Eläimen luu		11		1,9	
303	Ke1	23512	51515		01	Punasavi	Astia	Kylkipala, toinen puoli lohjennut. Toisella puolella kapea ura, joka rajaa taitetta ulospäin.	1	15x18x4	0,7	
304	Ke1	23512	51515		01	Punasavi	Astia	Kylkipala. Suurimmaksi osaksi lohjenneella sisäpinnalla oranssinruskea lyijylasitus jota valumana myös ulkopuolella. Ulkopinnassa myös hieman nokea.	1	16x24x3	0,9	
305	Ke1	23512	51515		01	Kiille	Eläimen hammas	Hammas ja hampaanpaloja.	5		5,8	
306	Ke1	23512	51515		01	Luu	Eläimen luu		3		5,9	
307	Ke1	23513	51503		01	Luu	Eläimen luu		1		1,2	
308	Ke1	23513	51504		01	Lyijy	Kuula	Lyijykuula johon jäänyt valinjätettä.	1	17x13	13	P
309	Ke1	23513	51504		01	Rauta	Hevosenenkän aula		1	32x6(4)x12(kanta)	5	P
310	Ke1	23513	51504		01	Punasavi	Astia	Kulhon suureunapala joka hyvin vaatimattomasti sisäpuolelle paksunnettu. Ulkopuolella suureunaa kiertää kaksi uraa joiden väliin jää matala kohovyö, joka etenkin palan toisessa reunassa lähes kaksijakoinen. Ylemmän uran ja suureunan välillä kaksi ohutta kohovyötä, hyvin kapean uurteen molemmin puolin. Osin lohjennut sisäpinta silattu valkoisella savilietteellä jonka päällä keltainen lyijylasitus. Savilietettä valunut osin myös ulkopuolelle.	1	29x31x7,5	5,8	P
311	Ke1	23513	51504		01	Kiille	Eläimen hammas	Hampaiden paloja.	5		5,6	

<i>KM</i>	<i>Alue</i>	<i>X</i>	<i>Y</i>	<i>Z</i>	<i>Krs</i>	<i>Materiaali</i>	<i>Laji</i>	<i>Kuvaus</i>	<i>Kpl</i>	<i>Mitat</i>	<i>Paino</i>	<i>Muuta</i>
312	Ke1	23513	51504		01	Luu	Palanut eläimen luu		1		0,2	
313	Ke1	23513	51504		01	Luu	Eläimen luu		9		6,4	
314	Ke1	23513	51505		01	Valkosavi	Liitupiippu	Osa pienestä, pulleasta pesästä 1600-luvun alkupuolelta.	1	20x15x4	1,6	
315	Ke1	23513	51505		01	Valkosavi	Liitupiippu	Katkelma liitupiipun pesää.	1	16x14x3	0,7	
316	Ke1	23513	51505		01	Punasavi	Astia	Suureunapala. Paksunnettu niin sisä- kuin ulkopuolelle. Sisäpuolen paksunnoksen jälkeen suureuna on viistottu kohti ulkoreunaa. Ulkopuolella suureunaa kiertää leveä ja matala kohovyö/paksunnos. Niin sisä- kuin ulkopinta osin lohjenneita. Sisäpinnalla ruskeanoranssi lyijylasitus jota muutama roiske myös ulkopuolella.	1	45x51x13	21,1	P
317	Ke1	23513	51505		01	Punasavi	Astia	Suureunapala: ulkopuolen paksunnosta. Sisäpinta lohjennut, ulkopinnalla muutama roiske punaruskeaa lyijylasitusta.	1	17x62x6	6,5	
318	Ke1	23513	51505		01	Lasi	Ikkuna	Vaaleanvihreä, yhdellä reunalla mahdollisesti retusointia.	1	31x17x1	0,8	
319	Ke1	23513	51505		01	Pii	Iskos		1		0,8	
320	Ke1	23513	51505		01	Luu	Palanut eläimen luu		1		0,3	
321	Ke1	23513	51505		01	Luu	Eläimen luu		20		54,1	
322	Ke1	23513,3	51506,4		01	Rauta	Veitsi	Puukko, jonka ruoto lähtee veitsen teräosan puolelta. Hamara kaareutuu loivasti alaspäin.	1	134x17x5	23,3	P
323	Ke1	23513	51506		01	Valkosavi	Liitupiippu	Koristelematon varsi, jossa mukana alkavaa varren ja pesän liittymäkohtaa. Reikä halkoo piippua vinosti.	1	67x12	8	
324	Ke1	23513	51506		01	Punasavi	Astia	Kylkipala: sisäpuolella ruskea lyijylasitus, ulkopuoli nokeentunut.	1	13x23x5	1,1	
325	Ke1	23513	51506		01	Punasavi	Astia	Kylkipala, hajonnut kahteen osaan. Vaalea saviaines. Toinen puoli lohjennut, kuten osin toinenkin. Jäljellä olevalla pinnalla vihertävänkeltainen lyijylasitus. Palassa mahdollinen taite sisäänpäin.	1	21x26x5	2,7	

<i>KM</i>	<i>Alue</i>	<i>X</i>	<i>Y</i>	<i>Z</i>	<i>Krs</i>	<i>Materiaali</i>	<i>Laji</i>	<i>Kuvaus</i>	<i>Kpl</i>	<i>Mitat</i>	<i>Paino</i>	<i>Muuta</i>
326	Ke1	23513	51506		01	Majolika	Astia	Kellertävä saviaines. Toinen puoli lohjennut. Toisella puolella alkavaa taitetta ylöspäin sekä väritön lyijylasitus.	1	25x18x8	1,5	
327	Ke1	23513	51506		01	Lasi	Astia	Passglasin suureunapala, kulmikkaasta astiasta. Vaaleanvihreässä palassa on taite.	1	17x19x1	0,7	
328	Ke1	23513	51506		01	Lasi	Pullo	Kylkipaloja? Vihreän eri sävyjä, kaksi huonokuntoista palaa.	4	58x45x4,5	19,1	
329	Ke1	23513	51506		01	Luu	Palanut eläimen luu		3		0,8	
330	Ke1	23513	51506		01	Luu	Eläimen luu		29		73,2	
331	Ke1	23513	51507		01	Valkosavi	Liitupiippu	Koristelematon katkelma pesän ja varren liittymäkohdasta.	1	15x12x6	0,7	
332	Ke1	23513	51507		01	Kivitavara	Astia	Siegburg-tuopin kylkipala: hieman lohjenneella ulkopinnalla osa kuvapaneelista joka esittää Lazarusta ja rikasta miestä. Palassa osa verhoa kuvapaneelin oikealta sivulta, palan reunassa hieman toisen kuvapaneelin alkua. Sisäpinnalla teräväharjainen rihlaus. Ulkopinta suolalasetettu. Samaa astiaa kuin :334, :1217, 1219, 1289, 1320, : 1325, :1360 ja :1609.	1	25x20x7	2,4	P
333	Ke1	23513	51507		01	Kivitavara	Astia	Kylkipala, loivasti rihlattu sisäpinta osin lohjennut. Kellertävä saviaines jäänyt sisältä harmaaksi. Ulkopinta koristelematon, osin tummempi: osassa pintaa kellertävää lasitusta.	1	23x26x6	4,3	
334	Ke1	23513	51507		01	Kivitavara	Astia	Siegburg-tuopin kylkipala. Koristelematon, sisäpinnalla heikkoa rihlausta, ulkopinta hiukan lohjennut. Mahdollisesti kaistaleelta jossa tuopin kahva on sijainnut. Menee yhteen :1217, :1219, 1289, : 1320, :1325, :1360 ja :1609 kanssa. Samaa astiaa kuin :332. Mahdollisesti samaa astiaa kuin :1218 ja :1242.	1	33x27x6		3 P, ks. piirros :1325
335	Ke1	23513	51507		01	Punasavi	Astia	Vadin kylkipala. Palan ulkopinnalla alkavaa taitetta ulospäin: vastakkaiselle sivulle pala paksuuntuu. Osin lohjenneella sisäpinnalla lyijylasitus (keltainen), joka keltaista geometrisen boluskoristelun päällä ja muualla vaaleahkoa, ruskeanoranssia. Lasitus boluskoristelun päällä paikoin kuparioksidin vihreäksi värjäämää.	1	33x43x8	7,8	P

<i>KM</i>	<i>Alue</i>	<i>X</i>	<i>Y</i>	<i>Z</i>	<i>Krs</i>	<i>Materiaali</i>	<i>Laji</i>	<i>Kuvaus</i>	<i>Kpl</i>	<i>Mitat</i>	<i>Paino</i>	<i>Muuta</i>
336	Ke1	23513	51507		01	Punasavi	Astia	Vadin kylkipala, lieri. Ulkopinta loivasti aaltoileva ja sillä heikko valkosavitahra. Sisäpinnalla boluskoristelua, yläosassa raitakoristelua, sen alapuolella sisäänpäin kiertyvää viivakoristelua. Lyijylasitus (keltainen) on keltainen bolusraitojen kohdalla ja muualla ruskea. Lasitus on paikoin heikosti kuparioksidin värjäämää. Sopii yhteen :347 kanssa.	1	27x32x4	25,6	P
337	Ke1	23513	51507		01	Puna/valkosavi	Astia	Kylkipala. Saviaines vaalea, osin harmaa. Niin sisäkuin ulkopinta osin lohjennut. Ulkopinnassa riveissä nelionmuotoisia kuopanteita "kampaleimapainanteita". Ulkopinta osin tummanharmaaksi nokeentunut, osin kellanvihreäksi lasitettu. Lasituksessa puolikas ruskeaa pyörylää sekä jälkiä kolmesta muusta. Sisäpuoli vaalean oranssiksi lasitettu, osin tummunut.	1	34x34x4	4,3	
338	Ke1	23513	51507		01	Punasavi	Astia	Kylkipala. Sisäpuoli osin lohjennut, jäljellä hieman samentunutta kellanruskeaa lyijylasitusta. Ulkopuoli rihlattu.	1	23x18x6	2,3	
339	Ke1	23513	51507		01	Punasavi	Astia	Kylkipala, vaalea saviaines. Osin lohjenneella sisäpinnalla vihreänkeltaista, krakeloitunutta lyijylasitusta. Ulkopuoli leveästi rihlattu.	1	16x29x5	2,7	
340	Ke1	23513	51507		01	Punasavi	Tiili		1	230x110,2x63	2314	
341	Ke1	23513	51507		01	Lasi	Ikkuna	Vaaleanvihreä, kolmelta sivulta retusoitu.	1	38x37x2	5,2	
342	Ke1	23513	51507		01	Luu	Eläimen leukaluu + hammas	Osa leukaluusta jossa kiinni kaksi hammasta.	1		32,8	
343	Ke1	23513	51507		01	Kiille	Eläimen hammas	Hampaita ja hampaanpaloja.	3		15,9	
344	Ke1	23513	51507		01	Luu	Palanut eläimen luu		1		0,1	
345	Ke1	23513	51507		01	Luu	Eläimen luu		53		197	
346	Ke1	23513	51508		01	Kivitavara	Astia	Pieni siru. Kylkipala?	1	11x8x4	0,1	

<i>KM</i>	<i>Alue</i>	<i>X</i>	<i>Y</i>	<i>Z</i>	<i>Krs</i>	<i>Materiaali</i>	<i>Laji</i>	<i>Kuvaus</i>	<i>Kpl</i>	<i>Mitat</i>	<i>Paino</i>	<i>Muuta</i>
347	Ke1	23513	51508		01	Punasavi	Astia	Vadin suureunapala. Hajonnut neljään osaan. Suureunaa kiertää pysty paksunnos. Osin lohjenneella sisäpinnalla runsaasti boluskoristelua, pääasiassa raitoja sekä lyijylasitus (keltainen), joka paljaalla pinnalla ruskea, osin huonokuntoinen ja raitojen kohdalla keltainen. Ulkopinnalla, suureunan paksunnoksen ja lierin liittymäkohdassa, hieman harsomaisen ohutta, punaruskeaa lyijylasitusta. Sopii yhteen :336 kanssa.	1	43x80x12, suun halkaisija n. 200	47,3	P
348	Ke1	23513	51508		01	Punasavi	Astia	Padan pohjapala, ilmeisesti jalan kohdalta. Ulkopinta lohjennut, osin kaarevareunaisesti. Sisäpinnalla taite sisäänpäin, pinta oranssinruskeaksi lyijylasitettu. Lasituksessa tumma täplä.	1	39x29x6		8
349	Ke1	23513	51508		01	Punasavi	Astia	Kylkipala, ulkopuoli lohjennut. Sisäpinnalla kohokuviona bolusraitoja sekä lyijylasitus (keltainen), joka raitojen kohdalla keltainen ja muualla oranssinruskea.	1	22x11x3		0,6
350	Ke1	23513	51508		01	Punasavi	Astia	Kylkipala. Sisäpinta suurelta osin lohjennut, jäljellä hieman ruskeaa lyijylasitusta. Ulkopinta rihlattu.	1	13x22x5		1,4
351	Ke1	23513	51508		01	Punasavi	Astia	Kylkipala, vaalea saviaines. Ulkopuoli lohjennut. Hieman aaltoilevalla sisäpinnalla kellanruskea, tummatäpläinen lyijylasitus jossa aivan kuin keltaisia hitusia: lasitteen kiehumisesta johtuvia epätasaisuuksia?	1	17x22x4		1
352	Ke1	23513	51508		01	Valkosavi	Astia	Pannun kylkipala. Saviaines karheaa, sekoitteena punasavea ja kivimuskaa. Pala paksuuntuu yhdelle sivulle. Sisäpinnalla vihreä lyijylasitus, hieman punertavalla ulkopinnalla muutama kaareva uurre ja kellertävä lyijylasitusroiske.	1	19x33x7		4
353	Ke1	23513	51508		01	Luu	Palanut eläimen luu		2			1,8
354	Ke1	23513	51508		01	Luu	Eläimen luu		12			15,2
355	Ke1	23513	51509		01	Rauta	Naula		1	66x6x17(kanta)		11,2 P
356	Ke1	23513	51509		01	Punasavi	Astia	Jalan pala.	1	26x19x8		2,9

<i>KM</i>	<i>Alue</i>	<i>X</i>	<i>Y</i>	<i>Z</i>	<i>Krs</i>	<i>Materiaali</i>	<i>Laji</i>	<i>Kuvaus</i>	<i>Kpl</i>	<i>Mitat</i>	<i>Paino</i>	<i>Muuta</i>
357	Ke1	23513	51509		01	Kille	Eläimen hammas		1		3	
358	Ke1	23513	51509		01	Luu	Palanut eläimen luu		1		0,1	
359	Ke1	23513	51509		01	Luu	Eläimen luu		3		29,9	
360	Ke1	23513	51511		01	Lasi	Ikkuna	Vihreä.	1		0,2	
361	Ke1	23513	51511		01	Kille	Eläimen hammas	Paloja.	2		0,3	
362	Ke1	23513	51511		01	Luu	Eläimen luu		1		0,1	
363	Ke1	23513	51512		01	Punasavi	Astia	Suureuna/kylkipala. Sisäpuoli lohjennut. Ulkopuolella suureunan paksunnos tai kohovyö jonka alareuna hieman epätasainen. Paksunnoksen/kohovyön yläreunassa ohut ura. Ulkopinnassa ja yläreunan urassa ruskeita lyijylasitusroiskeita.	1	14,5x15x5	1	P
364	Ke1	23513	51512		01	Punasavi	Astia	Jalka jossa mukana hieman jalan ja pohjan liittymäkohtaa. Jalan kärki hieman hiippamainen, hiipan molemmin puolin muotoilujäljet. Jalan takaosan muotoilussa epätasaisuutta, reikäisyyttä. Jalan yläosa nokeentunut.	1	45x26	16,7	
365	Ke1	23513	51512		01	Punasavi	Astia	Kylkipala, vaalea saviaines. Sisäpinta lohjennut, ulkopinnalla kaksi melko tasalakista kohovyötä. Kohovöiden toisella puolella alkavaa taitetta ulospäin. Palan toisella sivulla hieman kellertävää lyijylasitusvalumaa.	1	15x23x4	1,1	
366	Ke1	23513	51512		01	Punasavi	Astia	Kylkipala, sekoitteena kivimurskaa. Pala paksuuntuu yhdelle sivulle. Ulkopinta osin rihlattu, sisäpinnalla huonokuntoinen ruskea lyijylasitus.	1	27x27x6	4,7	
367	Ke1	23513	51512		01	Lasi	Ikkuna	Reunapala vaaleanvihreää lasia. Pala lasisairauden tummentama.	1	12x21x2	0,5	
368	Ke1	23513	51512		01	Lasi	Ikkuna	Vaaleanvihreä.	1	10x7x1,5	0,1	
369	Ke1	23513	51512		01	Luu	Palanut eläimen luu		2		0,6	

<i>KM</i>	<i>Alue</i>	<i>X</i>	<i>Y</i>	<i>Z</i>	<i>Krs</i>	<i>Materiaali</i>	<i>Laji</i>	<i>Kuvaus</i>	<i>Kpl</i>	<i>Mitat</i>	<i>Paino</i>	<i>Muuta</i>
370	Ke1	23513	51512		01	Luu	Eläimen luu		3		2	
371a	Ke1	23513	51513		01	Rauta	Hevoskenkän aula		1	25x71x16(kanta)	3,3	P
371b	Ke1	23513	51513		01	Rauta	Naula		1	72x5x17(kanta)	10,5	P = Piirretty, ks. luettelon loppu
372	Ke1	23513	51513		01	Punasavi	Astia	Padan suureunapala. Sisäpuolelle paksunnettu suureuna taipuu ulospäin. Ulkopuolella suureunan kärkeä kiertää ura. Osin lohjenneella sisäpinnalla vihreästä kellanruskeaan vaihteleva lyijylasitus jota valunut myös hieman ulkopuolelle. Suureunan päällä lasitus huonokuntoista ja sameaa.	1	28x32x9	7,8	P
373	Ke1	23513	51513		01	Punasavi	Astia	Suureunapala. Vaalea saviaines. Sisäpuoli lohjennut, ulkopuolella taite sisäänpäin. Lasittamaton.	1	16x25x3	0,9	
374	Ke1	23513	51513		01	Punasavi	Astia	Mahdollisesti pannun pohjapala. Sisä- ja ulkopinta osin lohjenneet. Sisäpinnalla ruskea lyijylasitus, osin nokeentunut ulkopinta tummanpunainen ja sillä paikoin ohuelti tummanruskeaa lasitusroisketta.	1	49x32x5	9,1	
375	Ke1	23513	51513		01	Punasavi	Astia	Vadin kylkipala. Osin lohjenneella sisäpinnalla jälki poislohjenneesta boluskoristelusta sekä lyijylasitus (keltainen), joka muualla vihertävänruskea, mutta bolusraitojen kohdalla keltaista. Myös ulkopinta osin lohjennut, tummanpunainen ja selkeästi rihlattu.	1	28x30x8	5,7	
376	Ke1	23513	51513		01	Punasavi	Astia	Kylkipala. Sisäpinta suurimmaksi osaksi ja ulkopinta osin lohjennut. Ulkopinnalla kapea ura joka rajaa osin säilynyttä kohovyötä. Kummallakin puolella oranssinruskea lyijylasitus.	1	17x31x6	2,7	
377	Ke1	23513	51513		01	Punasavi	Astia	Padan kylkipala. Sisäpinnalla kellanruskea lyijylasitus, ulkopinta rihlattu, nokeentunut.	1	18x33x5	2,9	
378	Ke1	23513	51513		01	Punasavi	Astia	Kylkipala. Sisäpinnalla kellanruskeasta oranssinruskeaan vaihteleva lyijylasitus jossa tumma täplä. Ulkopinnalla punaruskea lasitusroiske.	1	35x50x6	14,3	

<i>KM</i>	<i>Alue</i>	<i>X</i>	<i>Y</i>	<i>Z</i>	<i>Krs</i>	<i>Materiaali</i>	<i>Laji</i>	<i>Kuvaus</i>	<i>Kpl</i>	<i>Mitat</i>	<i>Paino</i>	<i>Muuta</i>
379	Ke1	23513	51513		01	Punasavi	Astia	Kylkipala, sekoitteena jotain valkoista: simpukankuorta? kalkkia? luuta? Sisäpinnalla ruskea, oranssinsävyinen lyijylasitus. Ulkopinnalla hieman punaruskeaa lasitusroisketta.	1	13x21x3		1
380	Ke1	23513	51513		01	Valkosavi	Astia	Vadin kylkipala. Sekoitteena punasavea. Palan alaosassa porrasmainen taite: kyljen ja lierin liittymäkohtaa. Sisäpinnalla kellanvihreä lyijylasitus jossa osa kapeasta ruskeasta raidasta.	1	25x50x9		8,3
381	Ke1	23513	51513		01	Valkosavi	Astia	Kylkipala, sisäpuoli lohjennut. Pala taipuu loivasti ulospäin. Lasittamaton. Mahdollisesti edellisestä astiasta.	1	24x30x4		2,1
382	Ke1	23513	51513		01	Lasi	Astia	Passglasin kylkipala, kulmikkaasta astiasta. Hyvin vaaleanvihreä kylkipala, palassa taite. Mahdollisesti rihlamuottiin puhallettu.	1	8x12x1		0,1
383	Ke1	23513	51513		01	Lasi	Astia	Passglasin kylkipala, kulmikkaasta astiasta. Vaaleanvihreä rihlamuottiin puhallettu pala: palassa alkavaa taitetta.	1	22x9x1		0,2
384	Ke1	23513	51513		01	Lasi	Ikkuna	Vihreitä, retusoituja.	2	36x22x2		2,5
385	Ke1	23513	51513		01	Lasi	Ikkuna	Vihreä.	1	20x10x1,5		0,4
386	Ke1	23513	51513		01	Pii	Tuluspii?	Mahdollisesti tuluspii.	1			1,6
387	Ke1	23513	51513		01	Kiille	Eläimen hammas		1			0,1
388	Ke1	23513	51513		01	Luu	Palanut eläimen luu		3			1,2
389	Ke1	23513	51513		01	Luu	Eläimen luu		17			8,8
390	Ke1	23513,02	51514,98	13,1	01	Rauta	Veitsi	Puukko, jossa on terä ja ruoto. Terän selkä kohoaa kärkeä kohti ennen kuin suoristuu. Terä kaareutuu voimakkaasti.	1	157x15x5		21,3 P
391	Ke1	23513	51514		01	Rauta	Sinkilä	Nelikulmaista varrasta joka taivutettu luokille.	1	30x22x6(4)		9,3 P

<i>KM</i>	<i>Alue</i>	<i>X</i>	<i>Y</i>	<i>Z</i>	<i>Krs</i>	<i>Materiaali</i>	<i>Laji</i>	<i>Kuvaus</i>	<i>Kpl</i>	<i>Mitat</i>	<i>Paino</i>	<i>Muuta</i>
392	Ke1	23513	51514		01	Punasavi	Astia	Padan suureunapala. Vaatimattomasti sisäpuolelle paksunnettu suureuna taipuu ulospäin. Ulkopuolella suureunan kärkeä kiertää kaksi kapeahkoa koristeuraa. Alempana kohovyö. Sisäpuolella hieman lohjennut, ruskea lyijylasitus. Ulkopinnalla hitunen nokea.	1	22x24x6	2,2	P
393	Ke1	23513	51514		01	Punasavi	Astia	Vadin kylkipala. Sisäpinnalla osin lohjennutta boluskoristelua sekä huonokuntoinen lyijylasitus (keltainen), joka bolusraitojen kohdalla vaaleankeltaista ja muualla oranssinruskeaa. Yhden boluskuvion päällä lasitus osin kuparioksidikoristelun vihreäksi värjäämää.	1	23x32x7	5,3	
394	Ke1	23513	51514		01	Punasavi	Astia	Vadin kylkipala. Ulkopuoli lohjennut. Sisäpinnalla bolusraitakoristelua sekä lyijylasitus (keltainen), joka bolusraitojen kohdalla keltaista ja paljaalla pinnalla ruskeaa. Pinta raapiutunut.	1	16x25x3	1	
395	Ke1	23513	51514		01	Punasavi	Astia	Kylkipala, saviaines karheahkoa. Ulkopinnalla alkavaa taitetta ulospäin. Sisäpinnalla oranssinruskea lyijylasitus joka vivahtaa keltaiseen. Ulkopinnalla muutama punaruskea lyijylasitusroiske.	1	38x31x7	8	
396	Ke1	23513	51514		01	Punasavi	Astia	Kylkipala. Suurin osa niin sisä- kuin ulkopinnasta lohjennut. Sisäpinnalla ruskeankirjava lyijylasitus, ulkopinta hieman nokeentunut.	1	32x20x6	3,3	
397	Ke1	23513	51514		01	Punasavi	Astia	Padan kylkipala, hieman nokeentunut ulkopinta suurelta osin lohjennut. Rihlatulla sisäpinnalla oranssinruskea lyijylasitus. Samaa astiaa kuin :410, :785, :851, :870, :895, :1100, :1125, 1139, :1145, :1147, :1152, :1155, :1166, :1179, :1246, :1274, :1280, :1323, :1458, :1527, :1587-90, :1593 ja :1681.	1	20x21x6,5	2,1	
398	Ke1	23513	51514		01	Punasavi	Astia	Kylkipala, toinen puoli lohjennut, samoin toinen suurimmaksi osaksi. Toisen puolen jäljellä olevalla pinnalla ilmeisesti rihlausura sekä oranssinruskea lyijylasitus.	1	19x17x4	0,7	
399	Ke1	23513	51514		01	Valkosavi	Astia	Kahvapala? Toinen/toiset pinnat lohjenneet. Palassa korvan ja kyljen liittymäkohtaa sekä taitetta alas korvan sivulle.	1	22x29x17	3,1	

<i>KM</i>	<i>Alue</i>	<i>X</i>	<i>Y</i>	<i>Z</i>	<i>Krs</i>	<i>Materiaali</i>	<i>Laji</i>	<i>Kuvaus</i>	<i>Kpl</i>	<i>Mitat</i>	<i>Paino</i>	<i>Muuta</i>
400	Ke1	23513	51514		01	Lasi	Astia	Jalan onttoa reunusta. Palan yhdessä kulmassa kiinni hieman toista lasikerrosta. Vaaleanvihreä.	1	9x14x2	0,1	
401	Ke1	23513	51514		01	Lasi	Astia	Jalkalevyn pala. Kaksinkertaista vaaleanvihreää lasia. Lasikerrosten alkavaa erottumista palan yhdessä kulmassa.	1	13x5,5x3	0,2	
402	Ke1	23513	51514		01	Lasi	Astia	Kylkipala: vaaleanvihreä, kaareva pala.	1	10x9x1	0,1	
403	Ke1	23513	51514		01	Lasi	Astia/lkkuna	Vaaleanvihreä, hieman yhdelle sivulleen paksuuntuva pala.	1	12x6x1	0,1	
404	Ke1	23513	51514		01	Lasi	lkkuna	Vihreitä.	2	24x12x2	0,7	
405	Ke1	23513	51514		01	Kiille	Eläimen hammas	Hampaista ja hampaanpaloja.	5		29,2	
406	Ke1	23513	51514		01	Luu	Palanut eläimen luu		3		1,7	
407	Ke1	23513	51514		01	Luu	Eläimen luu		1		0,9	
408	Ke1	23513	51515		01	Kivitavara	Astia	Putkikahvan pää? Pullon suu? Harmaanvalkoinen melkein puolikaaren muotoinen pala. Ennen päätyä/suuaukkoa loiva pullistuma. Hieman lohjennut suureuna viistottu ulospäin. Sisäpuolella selkeitä, muotoilussa syntyneitä venytysjälkiä. Lasittamaton.	1	33x25x6	3,8	
409	Ke1	23513	51515		01	Punasavi	Astia	Padan suureunapala. Vain hieman paksunnettu suureuna taipuu vähän ulospäin. Ulkopuoli hieman lohjennut, lohkeaman reuna kohoaa hieman: todennäköisesti kahvan kohdalta. Aivan suureunan kärkeä kiertää kapea ura. Suureunan ja kyljen liittymäkohta muodostaa porrasmaisen kohovyön jonka yläpuolella kiertää toinen, melko huomaamaton kohovyö. Tumentunut ulkopinta osin rihlattu. Sisäpuolella vahvuudeltaan vaihteleva ja osin huonokuntoinen tummanvihreä lyijylasitus joka yltää suureunan päälle; lasitusta roiskeena myös ulkopinnalla.	1	45x68x8	18,4	P

<i>KM</i>	<i>Alue</i>	<i>X</i>	<i>Y</i>	<i>Z</i>	<i>Krs</i>	<i>Materiaali</i>	<i>Laji</i>	<i>Kuvaus</i>	<i>Kpl</i>	<i>Mitat</i>	<i>Paino</i>	<i>Muuta</i>
410	Ke1	23513	51515		01	Punasavi	Astia	Padasta, kyljen ja suureunan liitoskohdasta. Suureunan alaosassa alkavaa taitetta ulospäin. Osin lohjenneella sisäpinnalla vihreänruskea lyijylasitus. Hieman nokeentuneella ulkopinnalla kyljen ja suureunan liittymäkohta muodostaa pyöreäharjaisen, porrasmaisen kohovyön. Osa ulkopinnasta litteästi rihlattu ja sillä on punaruskeita lyijylasitusroiskeita. Samaa astiaa kuin : 397, :785, :851, :870, :895, :1100, :1125, :1139, :1145, :1147, :1152, :1155, :1166, :1179, :1246, :1274, :1280, :1323, :1458, :1527, :1587-90, :1593 ja :1681.	1	36x56x9	12,2	
411	Ke1	23513	51515		01	Punasavi	Astia	Pohja/kylkipala padasta. Suurimmaksi osaksi lohjenneella sisäpinnalla ruskea, oranssinsävyinen lyijylasitus. Nokisella ulkopinnalla uurre ja ruskeita lyijylasitusroiskeita.	1	25x36x12	10,8	
412	Ke1	23513	51515		01	Punasavi	Astia	Kylkipala, sisäpinta lohjennut. Ulkopinnalla kapea ura joka rajaa kohovyötä: alkava rihlaus? Ulkopinnalla keltaisesta ruskeaan vaihtelevaa lyijylasitusta.	1	15x17x5	0,9	
413	Ke1	23513	51515		01	Punasavi	Astia	Kylkipaloja, toisen ulkopinta lohjennut. Sisäpinnalla kellanruskea, oranssinsävyinen lyijylasitus. Ulkopinnaltaan lohjenneen palan sisäpinta loivan aaltomaisesti kohoava ja pintaan on tarttunut pala toisesta astiasta. Toisessa palassa ulkopinnalla ruskeankeltainen lyijylasitus: myös tämän palan sisäpinta aaltomaisesti koholla.	2	23x21x5	2,6	
414	Ke1	23513	51515		01	Punasavi	Astia	Kylki/pohjapaloja. Palat mahdollisesti sopivat yhteen. Toisen palan ulkopinta kokonaan, toisen osin lohjennut. Sisäpinoilla vihertävänruskea, toisessa palassa nahkamaiseksi krakeloitunut lyijylasitus joka osin muuttunut helmiäismäisen mattamaiseksi. Jäljellä olevalla ulkopinnalla muutama ruskehtava lyijylasitusroiske.	2	28x21x4	4,4	
415	Ke1	23513	51515		01	Valkosavi	Astia	Suureunapala, ulkopinta ja suurin osa sisäpintaa lohjennut. Suureuna sisäpuolelle paksunnettu. Suureunan päällä ruskeanvihreää lyijylasitusta.	1	16x28x8	3	

<i>KM</i>	<i>Alue</i>	<i>X</i>	<i>Y</i>	<i>Z</i>	<i>Krs</i>	<i>Materiaali</i>	<i>Laji</i>	<i>Kuvaus</i>	<i>Kpl</i>	<i>Mitat</i>	<i>Paino</i>	<i>Muuta</i>
416	Ke1	23513	51515		01	Valkosavi	Astia	Korvapala. Sekoitteena punasavea. Korvan hieman lohjenneen yläpinnan keskellä selkeä pitkittäisura. Pala toisella reunalla alkavaa taitetta kohti kiinnityskohtaa. Alapinnalla vihreänkeltaista lyijylasitusvalumaa.	1	60x22x15		16
417	Ke1	23513	51515		01	Valkosavi	Astia	Kylkipala, ulkopinta suurelta osin lohjennut, sisäpinta hieman. Sekoitteena punasavea. Sisäpinnalla ruskeankeltainen, vihertävä lyijylasitus.	1	14x19x5		1,3
418	Ke1	23513	51515		01	Valkosavi	Astia	Kylkipala, palan kumpikin pinta lievästi kovera. Toisella pinnalla hiukan kellertävää lyijylasitusvalumaa.	1	10x15x6		0,7
419	Ke1	23513	51515		01	Lasi	Astia	Passglasin kylkipala, kulmikkaasta astiasta, jossa kaksi taitetta. Vaaleanvihreä, rihamuottiin puhallettu.	1	15x21x1		0,4
420	Ke1	23513	51515		01	Lasi	Ikkuna	Vihreitä.	5	32x9x1		1,9
421	Ke1	23513	51515		01	Kiille	Eläimen hammas		1			11,3
422	Ke1	23513	51515		01	Luu	Eläimen luu		2			2,1
423	Ke1	23514	51504		01	Lasi	Astia	Kylkipala, kaareva ja vaaleanvihreä.	1	16x14x1		0,3
424	Ke1	23514	51504		01	Luu	Palanut eläimen luu		4			0,8
425	Ke1	23514	51504		01	Luu	Eläimen luu		7			8,8
426	Ke1	23514	51505		01	Punasavi	Astia	Kylkipala, sisäpinnalla tummanvihreä lyijylasitus. Ulkopinta hieman tummunut.	1	20x19x4		1,4
427	Ke1	23514	51505		01	Punasavi	Astia	Kylkipala, ulkopinta suurelta osalta lohjennut. Sisäpinnalla vihertävänruskea, raapiutunut lyijylasitus.	1	14x20x5		1,2
428	Ke1	23514	51505		01	Valkosavi	Astia	Kylkipala, ulkopinta rihlattu. Sisäpinnalla vihertävänkeltainen lyijylasitus.	1	12x16x5		0,6
429	Ke1	23514	51505		01	Lasi	Pullo	Kylkipala, vaaleanvihreä, suora pala, jossa hiukan kaarevuutta. Pala paksunee yhdelle sivulleen.	1	34x35x2		3,1
430	Ke1	23514	51505		01	Lasi	Ikkuna	Vaaleanvihreä.	1	22x15x1		0,6
431	Ke1	23514	51505		01	Kiille	Eläimen hammas	Hampaita ja hampaanpaloja.	4			36,1

<i>KM</i>	<i>Alue</i>	<i>X</i>	<i>Y</i>	<i>Z</i>	<i>Krs</i>	<i>Materiaali</i>	<i>Laji</i>	<i>Kuvaus</i>	<i>Kpl</i>	<i>Mitat</i>	<i>Paino</i>	<i>Muuta</i>
432	Ke1	23514	51505		01	Luu	Palanut eläimen luu		1		1,2	
433	Ke1	23514	51505		01	Luu	Eläimen luu		12		34,8	
434	Ke1	23514	51505		01	?	Möykky	Valkoista puuterimaista kiveä.	1	41x52x19	34,3	
435	Ke1	23514,3	51506,88		01	Pronssi	Nappi	Pyöreä, kupera ja koristelematon. Lenkki sisäpuolella.	1	28x1,5	7,8	P
436	Ke1	23514	51506		01	Rauta	Naula		1	77x4x16(kanta)	8,2	P
437	Ke1	23514	51506		01	Kivitavara	Astia	Siegburg-tuopin suureunapala. Paksunnettu pajunlehden muotoisesti sisäpuolelle. Ulkopuolella palan alareunassa kaksi kohovyötä. Sisäpinta hieman lohjennut.	1	32x46x6, halkaisija n. 60	12,1	P
438	Ke1	23514	51506		01	Punasavi	Astia	Ruukun suureunapala. Suureuna taipuu jyrkästi ulospäin muodostaen kapean lierin astian suuhun. Paksunnos ulkopuolella: lierin ja paksunnoksen poikkileikkaus muistuttaa venytettyä päärynää. Sisäpuolella hieman lohjennut ja raapiutunut ruskeanvihreä lyijylasitus jota valumana myös ulkopuolella.	1	34x39x12	12,6	
439	Ke1	23514	51506		01	Punasavi	Astia	Suureunapala, ulkopuoli lohjennut. Sisäpinta nokeentunut ja sillä on tuleessa kuohunutta, värittömäksi palanutta lyijylasitusta.	1	21x33x7	5,2	
440	Ke1	23514	51506		01	Punasavi	Astia	Padan kylkipala. Sisäpinnalla krakeloitunut oranssinruskea lyijylasitus, rihlattu ulkopinta nokikarstainen.	1	19x16x3	1,2	
441	Ke1	23514	51506		01	Punasavi	Astia	Kylkipala. Sisäpinta kaartuu loivasti sisäänpäin yhdellä reunalla. Lisäksi palassa on matala taite, johon on kerääntynyt kapeaksi, ruskeaksi raidaksi sisäpinnan kellanruskeaa lyijylasitusta. Sisäpinnassa loiva kohouma. Ulkopinnalla muutama punaruskea lyijylasitustahra.	1	19x21x6	3,1	
442	Ke1	23514	51506		01	Lasi	Astia	Kylkipala. Kaareva vihreä pala jossa painauma.	1	18x8x1,5	0,3	
443	Ke1	23514	51506		01	Lasi	Ikkuna	(Vaalean)vihreä.	1	21x11x2	0,8	
444	Ke1	23514	51506		01	Pii	Tuluspii?		1		1	

<i>KM</i>	<i>Alue</i>	<i>X</i>	<i>Y</i>	<i>Z</i>	<i>Krs</i>	<i>Materiaali</i>	<i>Laji</i>	<i>Kuvaus</i>	<i>Kpl</i>	<i>Mitat</i>	<i>Paino</i>	<i>Muuta</i>
445	Ke1	23514	51506		01	Kiille	Eläimen hammas		1		2,6	
446	Ke1	23514	51506		01	Luu	Palanut eläimen luu		1		1,1	
447	Ke1	23514	51506		01	Luu	Eläimen luu		3		9,2	
448	Ke1	23514	51507		01	Messinki	Renkaan katkelma	Palassa valinsaumaa	1	19x5x3	1,3	
449	Ke1	23514	51507		01	Punasavi	Astia	Kulhon kylkipala. Sisäpinnalla valkoisen savilietteen päällä keltainen lyijyasitus.	1	24x22x8	2,6	
450	Ke1	23514	51507		01	Lasi	Astia	Vihreä, kaareva pala.	1	11x6x1	0,1	
451	Ke1	23514	51507		01	Kiille	Eläimen hammas		1		2,9	
452	Ke1	23514	51507		01	Luu	Palanut eläimen luu		1		0,1	
453	Ke1	23514	51507		01	Luu	Eläimen luu		2		0,1	
454	Ke1	23514	51508		01	Punasavi	Astia	Kulhon suureuna. Palassa kyljen ja suureunan taitetta: suureuna muodostaa astiaa kiertävän kapean lierin. Itse suureunaa kiertää kapea, pysty paksunnos. Sisäpinta suurimmaksi osaksi lohjennut: jäljellä hitunen vaaleaa savilietesilausta ja keltaista lyijyasitusta. Myös suureunan paksunnoksen ulkopinta silattu savilietteellä. Ulkopuolella, lierin alapinnalla keltainen lyijyasitusroiske.	1	17x32x8	2,4	P
455	Ke1	23514	51508		01	Punasavi	Astia	Suureuna/kylkipala. Pala taipuu ulospäin. Osa niin sisä- kuin ulkopintaa lohjennut; ulkopinnalla pois on mahdollisesti lohjennut suureunan paksunnos. Sisäpinnalla osin huonokuntoinen, ruskea lyijyasitus. Nokeentuneella ulkopinnalla muutamia ruskeita lasitusroiskeita.	1	31x50x6	8,1	
456	Ke1	23514	51508		01	Punasavi	Astia	Kylkipala, sisäpinta lohjennut. Rihlatulla ulkopinnalla metallinhoitoista, ruskeaa lyijyasitusvalumaa sekä -roiskeita.	1	27x26x3	1,6	

<i>KM</i>	<i>Alue</i>	<i>X</i>	<i>Y</i>	<i>Z</i>	<i>Krs</i>	<i>Materiaali</i>	<i>Laji</i>	<i>Kuvaus</i>	<i>Kpl</i>	<i>Mitat</i>	<i>Paino</i>	<i>Muuta</i>
457	Ke1	23514	51508		01	Valkosavi	Astia	Pannun suureunareunapala. Pala molemmilta puolilta lohjennut. Toisella puolella jäljellä keltaisesta vihreään vaihtelevaa lyijylasitusta. Kaksi muuta jäljellä olevaa pintaa osin punertavia, toinen pinnoista nokeentunut.	1	13x21x6	1,6	
458	Ke1	23514	51508		01	Lasi	Ikkuna	(Vaalean)vihreä.	1	17x16x2	0,8	
459	Ke1	23514	51508		01	Kiille	Eläimen hammas		3		22,9	
460	Ke1	23514	51508		01	Luu	Palanut eläimen luu		6		1	
461	Ke1	23514	51508		01	Luu	Eläimen luu		11		34,3	
462	Ke1	23514	51509		01	Rauta	Tuulirauta?	Rautavarrasta jonka toinen pää litteä, lapamainen. Litteän osan yläpuolella paksumpi osa. Työkalu/tuulirauta?	1	123x14x4	8,6	P
463	Ke1	23514	51509		01	Punasavi	Astia	Vadin kylkipala. Sisäpinta osin lohjennut, kuten suurin osa boluskoristelustakin. Lyijylasitus (keltainen) on bolusraitojen kohdalla keltaista ja paljaalla pinnalla kellanvihreää jossa ruskea sävy. Boluskuvioiden päällä on tummanvihreää kuparioksidia. Rihlatulla ulkopinnalla punaruskeita lyijylasitusroiskeita.	1	32x35x6	7,7	
464	Ke1	23514	51509		01	Punasavi	Astia	Kulhon kylkipala, hyvin vaalea saviaines. Niin ulko- kuin sisäpinnan saviaineksessa epätasaisuuksia. Sisäpinnalla ruskeankeltaisesta vihertävänkeltaiseen vaihteleva, ruskeapilkkuinen lyijylasitus. Ulkopinnalla selkeitä dreijausjälkiä. Samaa astiaa kuin :111, :263, :267, :289, :805, :828, :928, :1011 ja :1041.	1	49x46x6	16,3	
465	Ke1	23514	51509		01	Punasavi	Astia	Kylkipala, ulkopinta lohjennut. Sisäpinnalla. oranssinruskea lyijylasitus.	1	13x11x4	0,5	
466	Ke1	23514	51509		01	Lasi	Pullo	Vihreä kylkipala, loivasti kaareva.	1	23x11x2	1,1	
467	Ke1	23514	51509		01	Lasi	Ikkuna	Vaaleanvihreä, hieman epätasainen pala.	1	31x20x2	1,5	
468	Ke1	23514	51509		01	Kiille	Eläimen hammas		2		6,3	

<i>KM</i>	<i>Alue</i>	<i>X</i>	<i>Y</i>	<i>Z</i>	<i>Krs</i>	<i>Materiaali</i>	<i>Laji</i>	<i>Kuvaus</i>	<i>Kpl</i>	<i>Mitat</i>	<i>Paino</i>	<i>Muuta</i>
469	Ke1	23514	51509		01	Luu	Palanut eläimen luu		2		0,3	
470	Ke1	23514	51509		01	Luu	Eläimen luu		11		25,9	
471	Ke1	23514	51510		01	Lasi	Astia	Kylkipala kulmikkaasta astiasta: vaaleanvihreä, huonokuntoinen ja hauras.	1	18x15x1	0,2	
472	Ke1	23514	51511		01	Punasavi	Astia	Padan suureunapala. Sisäpinta suurelta osin lohjennut. Ulospäin taipuva suureuna sisäpuolelle paksunnettu. Sisäpinnan lyijylasitus vaihtelee ruskeanvihertävästä kellanruskeaan. Ulkopuolella, aivan suureunan kärkeä kiertää ura: sisäpinnan lasitus ulottuu uraan asti. Nokisella kyljellä lisäksi lasitusroiskeita.	1	26x31x9	6,7	P
473	Ke1	23514	51511		01	Punasavi	Astia	Padan pohjapala. Hajonnut kahteen osaan. Palassa pieni osa jalkaa. Hieman lohjenneella sisäpinnalla tummanruskea, raapiutunut lyijylasitus. Ulkopinta nokinen.	1	50x42x20x7(seinämä)	24,3	
474	Ke1	23514	51511		01	Luu	Eläimen luu		1		4,4	
475	Ke1	23514	51512		01	Punasavi	Astia	Jalkapala jajan kärjestä. Toinen puoli lohjennut. Kärjessä hieman sormipainannetta. Osin nokeutunut.	1	36x16x7	3,3	
476	Ke1	23514	51512		01	Valkosavi	Astia	Kylkipala. Toinen puoli lohjennut. Lasittamaton.	1	4x13x8	0,2	
477	Ke1	23514	51512		01	Lasi	Astia	Passglasin kylkipala, kulmikkaasta astiasta suora pala. Vaaleanvihreä.	1	13x12x1	0,2	
478	Ke1	23514	51512		01	Lasi	Ikkuna	Reunapala, vaaleanvihreä.	1	13x21x2	0,5	
479	Ke1	23514	51512		01	Lasi	Ikkuna	Vaaleanvihreä.	1	20x14x1	0,7	
480	Ke1	23514	51512		01	Luu	Palanut eläimen luu		8		3,7	
481	Ke1	23514	51512		01	Luu	Eläimen luu		11		16,5	
482	Ke1	23514	51513		01	Rauta	Hakanen		1	13,5x13,5x8	0,4	P

<i>KM</i>	<i>Alue</i>	<i>X</i>	<i>Y</i>	<i>Z</i>	<i>Krs</i>	<i>Materiaali</i>	<i>Laji</i>	<i>Kuvaus</i>	<i>Kpl</i>	<i>Mitat</i>	<i>Paino</i>	<i>Muuta</i>
483	Ke1	23514	51513		01	Punasavi	Astia	Vadin/kulhon kylkipala, vaalea saviaines. Sisäpinnalla punasavella tehtyjä koristeraitoja sekä lyijylasitus (keltainen), joka punasaviraitojen kohdalla ruskea ja paljaalla pinnalla keltaista. Ulkopuolella kapea rihlausura jossa lasitusroiske.	1	13x14x6	0,7	
484	Ke1	23514	51513		01	Punasavi	Astia	Kylkipala, kovera. Sisäpinnalla osin lohjennut ruskea lyijylasitus.	1	19x29x5	3,2	
485	Ke1	23514	51513		01	Punasavi	Astia	Kylkipala, ulkopinta lohjennut. Palassa voimakas taite sisäänpäin. Sisäpinnalla oranssinsävyinen ruskea lyijylasitus.	1	16x22x6	1,2	
486	Ke1	23514	51513		01	Punasavi	Astia	Kylkipala, ulkopinta lohjennut. Sisäpinnalla oranssinsävyinen ruskea lyijylasitus jossa tummia pilkkuja. Mahdollisesti samaa astiaa kuin :486.	1	16x25x4	1,3	
487	Ke1	23514	51513		01	Lasi	Ikkuna	Vaaleanvihreä, retusoitu. Mahdollisesti samaa astiaa kuin :485.	1	23x20x2	1	
488	Ke1	23514	51513		01	Lasi	Ikkuna	Vaaleanvihreä.	1	43x25x2	3,2	
489	Ke1	23514	51513		01	Luu	Palanut eläimen luu		8		1,6	
490	Ke1	23514	51513		01	Luu	Eläimen luu		17		11,5	
491	Ke1	23514	51514		01	Punasavi	Astia	Vadin kylkipala. Huonokuntoisella sisäpinnalla jälkiä boluskoristelusta ja lyijylasituksesta. Ulkopinnasta suurin osa lohjennut. Jäjellä oleva pinta tummunut ja kaartuu loivasti ulospäin.	1	32x39x5	5,3	
492	Ke1	23514	51514		01	Kiille	Eläimen hammas		2		28,3	
493	Ke1	23514	51514		01	Luu	Eläimen luu		7		13,8	
494	Ke1	23514	51515		01	Luu	Eläimen luu		2		8,6	
495	Ke1	23515	51505		01	Punasavi	Astia	Suureunapala, hajonnut kolmeen osaan. Sisäpinta lohjennut. Suureunaa kiertää ulkopuolella kaksi koristeuraa ja sen päällä on jäljellä vihreää lyijylasitusta.	1	25x46x9	5,9	P

<i>KM</i>	<i>Alue</i>	<i>X</i>	<i>Y</i>	<i>Z</i>	<i>Krs</i>	<i>Materiaali</i>	<i>Laji</i>	<i>Kuvaus</i>	<i>Kpl</i>	<i>Mitat</i>	<i>Paino</i>	<i>Muuta</i>
496	Ke1	23515	51505		01	Punasavi	Astia	Piipunpesä? Suurimmaksi osaksi lohjennut. Saviaines tasalaatuista, pinta sileää kuin kiillotettua. Pinnassa pyöreähkö leimapainanne jonka kuvio muistuttaa lähinnä arabialaista kirjoitusta. Kaarevan palan yläosassa porrasmainen taite jonka yläpuolella sakarakuvioinen kohovyö.	1	24x16x5	1,3	
497	Ke1	23515	51505		01	Luu	Palanut eläimen luu		1		0,1	
498	Ke1	23515	51505		01	Luu	Eläimen luu		2		1,4	
499	Ke1	23515	51506		01	Kivitavara	Astia	Kylkipala. Sekä sisä- että ulkopinta väriltään vaaleanruskeita ja suolalasetettuja. Ulkopinnalla kapea ura.	1	15x14x4	1	
500	Ke1	23515	51506		01	Punasavi	Astia	Vadin suureunapala. Suureunan päällä jälkiä boluskoristelusta, sisäpinnalla suureunaa kiertää kapea ura. Sisäpinnan lyijylasitus (keltainen) on keltainen raidan kohdalla ja muualla oranssinruskea. Lasitus ulottuu hieman myös ulkopinnalle.	1	13x22x9	3,3	P
501	Ke1	23515	51506		01	Punasavi	Astia	Kulhon suureunapala. Ulkopuoli lohjennut, sisäpuolella keltaisenruskea lyijylasitus.	1	13x30x6	1,5	
502	Ke1	23515	51506		01	Punasavi	Astia	Vadin pohjareunapala. Sisäpinnalla jälkiä boluskoristelusta sekä suurimmaksi osaksi lohjennutta lyijylasituksesta (keltainen), joka ollut keltaista bolusraitojen kohdalla ja muualla vihreänruskeaa.	1	23x29x17	9,7	
503	Ke1	23515	51506		01	Punasavi	Astia	Pohjapala. Palassa mukana alkavaa kyljen ja pohjan liittymäkohdan taitetta. Sisäpinnalla osin lohjennut ja raapiutunut ruskea lyijylasitus. Alapinnalla muutama punaruskea lyijylasitusroiske.	1	33x50x8	9,7	
504	Ke1	23515	51506		01	Punasavi	Astia	Kylkipala, hyvin vaalea saviaines. Sisäpinnalla ruskeankeltainen, kuparioksidin osin vihreäksi värjäämä lyijylasitus.	1	12x17x6	1	
505	Ke1	23515	51506		01	Punasavi	Astia	Padan kylkipala. Sisäpinnalla raapiutunut ruskea lyijylasitus, rihattu ulkopinta hieman tummutunut.	1	13x12x5	0,8	
506	Ke1	23515	51506		01	Punasavi	Astia	Vadin/kulhon kylkipala. Niin sisä- kuin ulkopinta lohjenneet. Sisäpinnalla vihertävänruskea lyijylasitus.	1	40x58x6	12,9	

<i>KM</i>	<i>Alue</i>	<i>X</i>	<i>Y</i>	<i>Z</i>	<i>Krs</i>	<i>Materiaali</i>	<i>Laji</i>	<i>Kuvaus</i>	<i>Kpl</i>	<i>Mitat</i>	<i>Paino</i>	<i>Muuta</i>
507	Ke1	23515	51506		01	Punasavi	Astia	Padan kylkipala. Palan ulkopinta taipuu pääosin ulospäin mutta toisella reunalla selkeä taite sisäänpäin. Myös sisäpinnalla alkavaa taitetta sisäänpäin. Sisäpuolella vihertävä, kellanruskea lyijylasitus.	1	18x30x6	2,4	
508	Ke1	23515	51506		01	Punasavi	Astia	Kylkipaloja, vaalea saviaines. Ulkopinnat lohjenneet, sisäpinoilla vihreänkeltainen lyijylasitus. Samasta astiasta kuin:464?	2	15x12x6	0,9	
509	Ke1	23515	51506		01	Punasavi	Astia	Kylkipala, ulkopinta lohjennut. Hieman kuperalla sisäpinnalla ruskea, krakeloitunut lyijylasitus.	1	5x13x4	0,2	
510	Ke1	23515	51506		01	Punasavi	Astia	Kylkipala, hyvin vaalea saviaines. Jäljellä vain hiukan pintaa jolla vihreänkeltainen lyijylasitus.	1	11x14x4	0,4	
511	Ke1	23515	51506		01	Valkosavi	Astia	Ulkopinta lohjennut, sisäpinnalla kellanruskea lyijylasitus.	1	19x9x4	0,4	
512	Ke1	23515	51506		01	Valkosavi	Astia	Kylkipala, sisäpinta lohjennut. Ulkopinnalla alkavaa taitetta ulospäin.	1	20x27x5	1,6	
513	Ke1	23515	51506		01	Lasi	Astia	Kylkipaloja kirkkaasta lasista, pinta paikoin samentunut ja iridisoitunut.	1	20x12x1	0,4	
514	Ke1	23515	51506		01	Lasi	Astia	Passglasin kylkipala, kulmikkaasta astiasta. Rihlamuottiin puhalletussa palassa taitetta ja aivan palan reunassa rypyttettyä lasinauhakoristetta.	1	13x20x1	0,3	
515	Ke1	23515	51506		01	Lasi	Astia	Vaaleanvihreä, pala taipuu voimakkaasti.		9x15x1	0,3	
516	Ke1	23515	51506		01	Lasi	lkkuna	Vaaleanvihreä.	1	10x6x1	0,1	
517	Ke1	23515	51506		01	Pii	Iskos		1		0,1	
518	Ke1	23515	51506		01	Kille	Eläimen hammas	Hampaista ja hampaanpaloja.	5		7,7	
519	Ke1	23515	51506		01	Luu	Palanut eläimen luu		5		1,7	
520	Ke1	23515	51506		01	Luu	Kalan nikama		1		0,1	
521	Ke1	23515	51506		01	Luu	Eläimen luu		68		142	

<i>KM</i>	<i>Alue</i>	<i>X</i>	<i>Y</i>	<i>Z</i>	<i>Krs</i>	<i>Materiaali</i>	<i>Laji</i>	<i>Kuvaus</i>	<i>Kpl</i>	<i>Mitat</i>	<i>Paino</i>	<i>Muuta</i>
522	Ke1	23515	51507		01	Punasavi	Astia	Padan suureunapala, sisäpuolelle paksunnettu. Sekoitteena kivimurska. Ulkopuolella suureunaa kiertää koristeura sekä kyljen ja suureunan liittymäkohdassa kohovyö. Osa kyljestä rihlattu, rihlausurien päässä selkeä pyyhkäisyjälki. Pinta nokikarstainen. Sisäpinnalla paikoin ohuelti levittynyt, osin huonokuntoinen ja röpelöinen ruskea lyijylasitus jossa kellanoranssi sävy.	1	52x47x9	21,2	P
523	Ke1	23515	51507		01	Punasavi	Astia	Suureunan pystyä paksunnosta. Vaalea saviaines. Sisäpinnalla vihreänkeltainen lyijylasitus jota hieman roiskeena myös paksunnoksen alapuolella.	1	6x18x6	0,8	
524	Ke1	23515	51507		01	Lasi	ikkuna	Reunapala sinistä lasia.	1	7,5x18x2	0,6	
525	Ke1	23515	51507		01	Lasi	ikkuna	Vaaleanvihreä, ruttosairauden vaivaama.	1	39x25x1	2	
526	Ke1	23515	51507		01	Kiille	Eläimen hammas		1		5,5	
527	Ke1	23515	51507		01	Luu	Eläimen luu		5		2	
528	Ke1	23515	51508		01	Luu	Palanut eläimen luu		4		0,4	
529	Ke1	23515	51508		01	Luu	Eläimen luu		7		26,2	
530	Ke1	23515	51509		01	Valkosavi	Liitupiippu	Koristelematon varsikatkelma, toinen puoli lohjennut.	1	18x6x3	0,4	
531	Ke1	23515	51509		01	Punasavi	Astia	Vain/kulhon kylkipala, ulkopinta lohjennut. Sisäpinnalla osin lohjennut, kohollaan oleva bolusräita sekä lyijylasitusta joka raidan kohdalla keltaista ja muualla ruskeaa.	1	15x20x4	0,8	
532	Ke1	23515	51509		01	Punasavi	Astia	Kylkipala. Sisäpinnalla kellanruskea, hieman röpöläinen lyijylasitus.	1	20x14x4	1,2	
533	Ke1	23515	51509		01	Punasavi	Astia	Kylkipala, hajonnut kahteen osaan. Sisäpinnalla kuumuudessa tuhoutunutta lyijylasitetta jonka alkuperäistä väriä ei enää erota.	1	9x17,5x4	0,5	
534	Ke1	23515	51509		01	Lasi	ikkuna	Vaaleanvihreitä, yksi paloista näyttää muotoon leikatulta	4	21x19x1	2,1	

<i>KM</i>	<i>Alue</i>	<i>X</i>	<i>Y</i>	<i>Z</i>	<i>Krs</i>	<i>Materiaali</i>	<i>Laji</i>	<i>Kuvaus</i>	<i>Kpl</i>	<i>Mitat</i>	<i>Paino</i>	<i>Muuta</i>
535	Ke1	23515	51509		01	Luu	Palanut eläimen luu		5		2,6	
536	Ke1	23515	51509		01	Luu	Eläimen luu		44		80	
537	Ke1	23515	51510		01	Punasavi	Astia	Padan kylkipala. Sisäpuolella vihreä lyijylasitus, nokeentunut ulkopinta rihlattu.	1	19x19x4	1,3	
538	Ke1	23515	51510		01	Punasavi	Astia	Kylkipala, palassa taite ulospäin. Sisäpinnalla kellanruskea lyijylasitus. Ulkopinnalla tummia, metallinhohtoisia lyijylasitusroiskeita.	1	18x25x5	2,2	
539	Ke1	23515	51510		01	Valkosavi	Astia	Kylkipala, sisäpinta lohjennut. Ulkopinta hyvin sileä ja sillä on selvä taite ulospäin.	1	18x21x4	0,7	
540	Ke1	23515	51510		01	Harmaa/Punas	?	Nokeentunut savipuikko.	1	29x7	1,9	
541	Ke1	23515	51510		01	Lasi	Astia	Kylkipala, vaaleanvihreä, kaareva.	1	15x13x1	0,4	
542	Ke1	23515	51510		01	Lasi	Ikkuna	Vaaleanvihreitä.	2	23x17x1	1,3	
543	Ke1	23515	51510		01	Kiille	Eläimen hammas	Hampaita ja hampaanpaloja.	6		9,8	
544	Ke1	23515	51510		01	Luu	Palanut eläimen luu		9		2	
545	Ke1	23515	51510		01	Luu	Eläimen luu		66		67	
546	Ke1	23515	51511		01	Valkosavi	Astia	Kylkipala. Sisäpinnalla tulessa huonokuntoiseksi palanut lyijylasitus jonka alkuperäistä väriä ei voi päätellä. Ulkopinta rihlattu.	1	10x17x4	0,8	
547	Ke1	23515	51512		01	Rauta	Hevosenjääken gän naula		1	29x27, varsi 6x2	7,2	P
548	Ke1	23515	51512		01	Punasavi	Astia	Kylkipala, sisäpinta hieman lohjennut. Sekä sisä- että ulkopuolella ruskeanoranssi lyijylasitus. Ulkopinta rihlattu.	1	12x16x3	0,6	
549	Ke1	23515	51512		01	Punasavi	Astia	Kylkipala, vaalea saviaines. Sisäpinta osin lohjennut, jäljellä vähän vihreänkeltaista lyijylasitusta.	1	19x20x7	1,7	
550	Ke1	23515	51512		01	Punasavi	Astia	Kylkipala, toinen pinta lohjennut. Toisella puolella vihreä lyijylasitus.	1	17x9x2	0,2	

<i>KM</i>	<i>Alue</i>	<i>X</i>	<i>Y</i>	<i>Z</i>	<i>Krs</i>	<i>Materiaali</i>	<i>Laji</i>	<i>Kuvaus</i>	<i>Kpl</i>	<i>Mitat</i>	<i>Paino</i>	<i>Muuta</i>
551	Ke1	23515	51512		01	Lasi	Ikkuna	Vihreän eri sävyjä, retusoituja.	2	25x241		1,9
552	Ke1	23515	51512		01	Lasi	Ikkuna	Vaaleanvihreä.	1	27x19x1		1
553	Ke1	23515	51512		01	Luu	Eläimen luu		9			32,7
554	Ke1	23515	51513		01	Punasavi	Astia	Kylkipala, ulkopuoli lohjennut. Hyvin vaalea saviaines. Hieman lohjenneella sisäpinnalla kohovyönomainen taite sisäänpäin sekä keltainen lyijylasitus.	1	20x26x4		1,5
555	Ke1	23515	51513		01	Lasi	Ikkuna	Vaaleanvihreä.	1	44x29x1,5		3,3
556	Ke1	25315	51513		01	Kiille	Eläimen torahammas	Torahammas.	1			1,3
557	Ke1	23516	51505		01	Luu	Palanut eläimen luu		1			0,2
558	Ke1	23516	51505		01	Luu	Eläimen luu		4			0,2
559	Ke1	23516	51508		01	Valkosavi	Liitupiippu	Koristelematon varsikatkelma.	1	23x6		1
560	Ke1	23516	51508		01	Luu	Eläimen luu		8			36,5
561	Ke1	23516	51509		01	Lasi	Ikkuna	Vaaleanvihreä.	1	12x10x1		0,2
562	Ke1	23516	51509		01	Luu	Eläimen luu		11			50,5
563	Ke1	23516	51510		01	Kivitavara	Pullo?	Kylkipala, mahdollisesti pullosta. Ulkopinta epätasaisen vaaleanruskea ja pinnassa tumma, pitkänomainen ja karhea laikku, mahdollisesti syntynyt lasituskokkareen lohjettua pinnasta. Ulkopinta suolalasetettu: pinnan pienet huokokset saavat lasitteen kimaltelemaan. Sisäpinnalla suolalasetusroiskeita.	1	35x14x5		3,4
564	Ke1	23516	51510		01	Punasavi	Astia	Suureunapala. Aivan suureunan kärjessä kiertää koristeura. Ulkopinnalla porrasmainen taite ulospäin. Sisäpinnalla osin lohjennut, kellanruskea lyijylasitus jonka pinta hieman rosainen.	1	25x25x7		3,8
565	Ke1	23516	51510		01	Punasavi	Astia	Suureunapala, sisäpinta lohjennut. Jäljellä pystyn suureunapaksunoksen alaosa ja hieman ulkopintaa. Alapinnalla pieni epätasaisuus sekä kellertävän lasituksen roiskeita.	1	8x25x12		1,2

<i>KM</i>	<i>Alue</i>	<i>X</i>	<i>Y</i>	<i>Z</i>	<i>Krs</i>	<i>Materiaali</i>	<i>Laji</i>	<i>Kuvaus</i>	<i>Kpl</i>	<i>Mitat</i>	<i>Paino</i>	<i>Muuta</i>
566	Ke1	23516	51510		01	Punasavi	Astia	Vadin kylkipala. Sisäpinnalla poislohjennetun boluskoristelun jälkiä sekä hieman huonokuntoista, harmahtavaksi muuttunutta ruskeaa (keltainen) lyijylasitusta.	1	21x24x5		3
567	Ke1	23516	51510		01	Punasavi	Astia	Kylkipala, suurin osa ulkopinnasta lohjennut pois, jäljellä oleva pinta nokeentunut. Sisäpinnalla oranssinruskea, krakeloitunut lyijylasitus jossa harmaanvihreä täplä.	1	9x17x5		0,6
568	Ke1	23516	51510		01	Punasavi	Astia	Kylkipala, toinen puoli lohjennut. Saviaines harmaata, raa'aksi jäänyttä punasavea? Palan reunassa taite.	1	11x11x3		0,2
569	Ke1	23516	51510		01	Lasi	Ikkuna	Vaaleanvihreä, lasiruton vaivaama pala joka mahdollisesti retusoitu.	1	21x13x1		0,5
570	Ke1	23516	51510		01	Luu	Kalan leukaluu + hammas	Pienikokoinen leukaluu jossa pieniä teräviä hampaita: mahdollisesti kalan leukaa.	1			0,4
571	Ke1	23516	51510		01	Luu	Palanut eläimen luu		1			0,5
572	Ke1	23516	51510		01	Luu	Kalan kiduskansi?	Luinen ruskea piikki jonka sivussa purjomainen, läpikuultava "purje".	1			0,1
573	Ke1	23516	51510		01	Luu	Eläimen luu		8			28,3
574	Ke1	23516	51511		01	Punasavi	Astia	Kylkipala. Ulkopuoli osin lohjennut, jäljellä olevan pinnan reunassa alkavaa taitetta ulospäin. Sisäpinta rihlattu ja kellanruskeaksi lyijylasitettu, ulkopinnalla tummanruskea lyijylasitus.	1	14x18x4		1,2
575	Ke1	23516	51512		01	Punasavi	Astia	Padan suureunapala, sisäpinta lohjennut. Suureuna taipuu ulospäin ja sen ulkopuolella kiertää ura. Aivan suureunan päällä ruskeaa, osin huonokuntoista lyijylasitusta.	1	25x36x8		5 P
576	Ke1	23516	51512		01	Luu	Palanut eläimen luu		1			0,5
577	Ke1	23516	51513		01	Luu	Eläimen luu		1			0,2
578	Ke1	23517	51509		01	Lasi	Pullo	Vaaleanvihreä suora pala, hajonnut kahteen osaan.	1	42x19x4		3,5
579	Ke1	23517	51509		01	Lasi	Ikkuna	Vaaleanvihreä.	1	17x13x1		0,4

<i>KM</i>	<i>Alue</i>	<i>X</i>	<i>Y</i>	<i>Z</i>	<i>Krs</i>	<i>Materiaali</i>	<i>Laji</i>	<i>Kuvaus</i>	<i>Kpl</i>	<i>Mitat</i>	<i>Paino</i>	<i>Muuta</i>
580	Ke1	23517	51509		01	Luu	Eläimen luu		4		10,2	
581	Ke1	23517	51510		01	Punasavi	Astia	Suureunan sisäpintaa, ulkopinta lohjennut pois. Sisäpinnassa punertavanruskea, paikoin kuumuudessa kuohunut ja huonokuntoinen lyijylasitus.	1	13x25x4	1,4	
582	Ke1	23517	51510		01	Punasavi	Tiili	Palan toinen pinta lohjennut kokonaan, toinen osin. Jäljellä olevalla pinnalla uraa jonka toisella reunalla ilmeisesti kohovyö, toinen reuna kaartuu pitemmälle ulospäin.	1	20x35x6	2,3	
583	Ke1	23517	51510		01	Luu	Palanut eläimen luu		2		0,3	
584	Ke1	23517	51510		01	Luu	Eläimen luu		5		20,2	
585	Ke1	23517	51512		01	Luu	Eläimen luu		1		0,3	
586	Ke1	23517	51513		01	Lasi	Ikkuna	Vihreä.	1		0,4	
587	Ke1	23517	51513		01	Luu	Palanut eläimen luu		2		2	
588	Ke1	23517	51513		01	Luu	Eläimen luu		1		7,4	
589	Ke1	23517	51514		01	Lasi	Astia	Jalkalevyn pala vaaleanvihreää, kaksinkertaista lasia.	1	15x17x2	0,6	
590	Ke1	23518	51510		01	Lasi	Ikkuna	Vaaleanvihreä, retusoitu pala, joka lasisairauden vaurioittama.	1	24x17x2	1,1	
591	Ke1	23518	51511		01	Punasavi	Astia	Kulhon suureunapala. Sisäpinta osin lohjennut. Suureuna taipuu ylöspäin pystyksi, astian suuta kiertäväksi kaistaleeksi. Ulkopuolella, suunnilleen reunakaistaleen puolessavälissä, kapea koristeura. Sisäpinnalla osin lohjenneita, leveitä bolussaviraitoja. Sisäpinnalla lyijylasitus (keltainen), joka raitojen kohdalla keltaista ja muualla ruskeaa.	1	32x65x9	18,7	P
592	Ke1	23518	51511		01	Lasi	Ikkuna	(Vaalean)vihreä.	1	21x17x1	0,5	
593	Ke1	23518	51511		01	Luu	Eläimen luu		2		2	
594	Ke1	23518	51512		01	Lasi	Pullo	Vihreä, kaareva, pinnoilta sementunutta.	1	3135x6,5	8,5	

<i>KM</i>	<i>Alue</i>	<i>X</i>	<i>Y</i>	<i>Z</i>	<i>Krs</i>	<i>Materiaali</i>	<i>Laji</i>	<i>Kuvaus</i>	<i>Kpl</i>	<i>Mitat</i>	<i>Paino</i>	<i>Muuta</i>
595	Ke1	23518	51514		01	Rauta	Hevosenkän aula		1	42x9(x2)x17	2,8	P
596	Ke1	23518	51515		01	Luu	Eläimen luu		6		39,4	
597	Ke1	23519	51512		01	Luu	Eläimen luu		3		3,8	
598	Ke1	23519	51514		01	Pii	Iskuripii	Jokseenkin puolimpyrjän muotoiseksi muotoiltu, läpikuultavan ruskehteva pii.	1	21x21x8	4,3	
599	Ke1	23519	51514		01	Pii	Iskos		1		4,3	
600	Ke1	23519	51514		01	Luu	Palanut eläimen luu		1		0,3	
601	Ke1	23519	51514		01	Luu	Eläimen luu		5		25,8	
602	Ke1	23519	51515		01	Luu	Eläimen luu		7		36,4	
603	Ke1	23519	51517		01	Punasavi	Astia	Vadin kylkipala. Ulkopinta suurimmaksi osaksi lohjennut, sisäpinta osin. Ulkopinnalla, palan toisella reunalla alkavaa taitetta ulospäin: lierin ja kyljen liittymäkohtaa? Sisäpinnalla jälkiä boluskoristelusta, etenkin leveistä raidoista sekä rlyjylasitusta (keltainen), joka on ollut raitojen kohdalla keltaista ja muualla ruskeaa..	1	41x44x7	11,9	
604	Ke1	23520	51514		01	Valkosavi	Liitupiippu	Koristelematon varsikatkelma.	1	57x9	6,3	
605	Ke1	23520	51514		01	Lasi	Ikkuna	Vihreä, hieman lasisairautta.	1	33x15x2	1,9	
606	Ke1	23520	51515		01	Punasavi	Astia	Vadin kylkipala. Ulkopinta lohjennut, kuten osin myös sisäpinta. Sisäpinnalla jälkiä boluskoristelusta (kirjaimia ?) sekä hieman vihertävänruskeaa lyjylasitusta paljaalla pinnalla. Boluskoristelun kohdalla lasitus ollut vihreää	1	26x14x3	0,9	
607	Ke1	23520	51515		01	Punasavi	Astia	Kylkipala, hajonnut kahteen osaan. Ulkopinta rihlattu, sisäpinnalla hieman lohjennut kellanruskea lyjylasitus.	1	20x10x3	0,6	
608	Ke1	23520	51515		01	Lasi	Ikkuna	Sininen.	1	7,5x7x1,5	0,1	
609	Ke1	23520	51515		01	Lasi	Ikkuna	Vaaleanvihreä.	1	15,5x5x1	0,1	

<i>KM</i>	<i>Alue</i>	<i>X</i>	<i>Y</i>	<i>Z</i>	<i>Krs</i>	<i>Materiaali</i>	<i>Laji</i>	<i>Kuvaus</i>	<i>Kpl</i>	<i>Mitat</i>	<i>Paino</i>	<i>Muuta</i>
610	Ke1	23520	51515		01	Pii	Iskos		1		0,5	
611	Ke1	23520	51515		01	Luu	Palanut eläimen luu		7		1,4	
612	Ke1	23520	51515		01	Luu	Kalan kiduskansi?	Vahvemman osan ympärillä ohut ja kapea, terävästi sahalahtainen "purje".	1	14x6x1	0,1	
613	Ke1	23520	51515		01	Luu	Eläimen luu		11		17,2	
614	Ke1	23520	51516		01	Kivitavara	Astia	Westerwald-astian kylkipala. Ulkopinnalla osa pyöreästä, hieman lohjenneesta kohomedaljongista. Ulkopinta harmaaksi (värittömäksi) ja siniseksi suolalasetettu, sisäpinnalla väritön suolalasetus.	1	24x25x5,5	2,7	P
615	Ke1	23520	51516		01	Punasavi	Astia	Kylkipala, ulkopinta karhea. Sisäpinnalla ruskea, hieman oranssinsävyinen lyijylasitus.	1	8x23x5		1
616	Ke1	23520	51516		01	Punasavi	Astia	Kylkipala, toinen puoli lohjennut. Toisella puolella hitusen raapiutunut, tummanruskea ja keltapilkkuihen lyijylasitus.	1	12x8x2		0,1
617	Ke1	23520	51516		01	Lasi	Ikkuna	Melkein kirkasta lasia, pinta hieman iridisoitunut. Kahdella reunalla retusointia.	1	37x29x1		1,8
618	Ke1	23520	51516		01	Lasi	Ikkuna	Vaaleanvihreitä.	2	18x7x1		0,2
619	Ke1	23520	51516		01	Kille	Eläimen hammas		1			0,2
620	Ke1	23520	51516		01	Luu	Palanut kalan nikama		1			0,1
621	Ke1	23520	51516		01	Luu	Palanut eläimen luu		8			2,2
622	Ke1	23520	51516		01	Luu	Eläimen luu		9			4,2
623	Ke1	23520	51517		01	Kivitavara	Astia	Kylkipala. Palan toinen reuna toista paksumpi. Kumpikin puoli suolalasetettu ruskeaksi.	1	15x25x4		1,5
624	Ke1	23520	51517		01	Kivitavara	Astia	Kylkipala. Saviaineksen sisällä harmaaksi jäänyt ohut kaistale. Ulkopinnalla harmaanruskea (hiirenharmaa) suolalasetus, sisäpinta lasittamaton.	1	14x16x2		0,5

<i>KM</i>	<i>Alue</i>	<i>X</i>	<i>Y</i>	<i>Z</i>	<i>Krs</i>	<i>Materiaali</i>	<i>Laji</i>	<i>Kuvaus</i>	<i>Kpl</i>	<i>Mitat</i>	<i>Paino</i>	<i>Muuta</i>
625	Ke1	23520	51517		01	Punasavi	Astia	Pohja/kylkipala. Ulkopinnalla yksi rihlausura. Loivasti rihlatulla sisäpinnalla hieman raapiutunut, vihreänsävyinen ja keltapilkkuinen ruskea lyijylasitus.	1	55x38x7	16,6	
626	Ke1	23520	51517		01	Lasi	Astia	Jalkapala vihreää, ainakin osin kaksinkertaista lasia. Kaareva.	1	16x10x2,5	0,4	
627	Ke1	23520	51517		01	Lasi	Pullo	Vihreä, pinnat lasisairauden vaivaamia. Kaareva.	1	21x13x3	1	
628	Ke1	23520	51517		01	Lasi	Ikkuna	Oletettavasti kaikki vihreitä, yksi pala niin huonokuntoinen että väriä ei voi päätellä. Muutkin palat lasisairauden vaivaamia.	3	15x12x1,5	1	
629	Ke1	23520	51517		01	Pii	Iskos		1		0,3	
630	Ke1	23520	51517		01	Kiille	Eläimen torahammas	Torahampaan pala.	1		0,2	
631	Ke1	23520	51517		01	Luu	Palanut eläimen luu		9		1,7	
632	Ke1	23520	51517		01	Luu	Eläimen luu		3		6,1	
633	Ke1	23520	51518		01	Punasavi	Astia	Suureunapala, sisäpinta lohjennut. Ulkopuolella suureunaa kiertää ura ja aivan suureunan päällä on vaalea bolusraitia. Ulkopinnalla joitakin väriltömältä näyttäviä lasitusroiskeita.	1	25x27x5	3,6	
634	Ke1	23520	51518		01	Lasi	Ikkuna	Vaaleanvihreitä, lasisairauden vaivaamia.	2	21x14x2	1,3	
635	Ke1	23520	51518		01	Luu	Palanut eläimen luu		8		1,1	
636	Ke1	23521	51513		01	Valkosavi	Liitupiippu	Katkelma piipun pesää luultavasti aivan imureiän läheltä.	1	15x10x3	0,4	
637	Ke1	23521	51513		01	Punasavi	Astia	Kylkipala, toinen puoli lohjennut. Toinen pinta kovera ja palan reunassa pyöreä taite. Pinnan lyijylasitus ruskea ja metallinkiiltainen.	1	10x16x3,5	0,5	
638	Ke1	23521	51513		01	Lasi	Ikkuna	Vaaleanvihreä, retusoitu.	1	21x17x1	0,8	
639	Ke1	23521	51513		01	Lasi	Ikkuna	Vaaleanvihreä.	1	29,5x16,5x1	1,3	
640	Ke1	23521	51513		01	Luu	Eläimen luu		3		6,2	

<i>KM</i>	<i>Alue</i>	<i>X</i>	<i>Y</i>	<i>Z</i>	<i>Krs</i>	<i>Materiaali</i>	<i>Laji</i>	<i>Kuvaus</i>	<i>Kpl</i>	<i>Mitat</i>	<i>Paino</i>	<i>Muuta</i>
641	Ke1	23521	51515		01	Punasavi	Astia	Suureunapala, toinen puoli lohjennut, kuten toinenkin osin. Jäljellä olevalla pinnalla hieman vihertävän kellanruskeaa lyijylasitusta: palan yhdellä reunalla lasitusta on paksuimmoin kuin muualla.	1	16x18x3	0,6	
642	Ke1	23521	51515		01	Luu	Eläimen luu		2		5,9	
643	Ke1	23521	51516		01	Pronssi	Spiraali	Katkelma	1	15x5	0,6	P
644	Ke1	23521	51516		01	Punasavi	Astia	Kylkipala. Sisäpinnalla mahdollisesti jälkiä joko poislohjennesta, huonokuntoisesta lyijylasituksesta tai vaaleasta savilietteestä. Myös ulkopinnalla joitakin vaaleita jälkiä.	1	16x25x3	1	
645	Ke1	23521	51516		01	Lasi	Astia	Jalkalevyn vaaleanvihreä pala jossa hieman jalan reunuksen yläosaa.	1	34x10x2	0,9	
646	Ke1	23521	51516		01	Lasi	Pullo	Vaaleanvihreä, hiukan kaareva, lasisairauden vaivaama.	1	18x13x2	0,7	
647	Ke1	23521	51516		01	Lasi	Ikkuna	Vaaleanvihreitä, retusoituja, lasisairauden vaivaamia.	6	27x20x1	3,7	
648	Ke1	23521	51516		01	Lasi	Ikkuna	Vaaleanvihreitä, lasisairauden vaivaamia.	3	31x21x2	3,1	
649	Ke1	23521	51516		01	Kiille	Eläimen hammas		1		3,1	
650	Ke1	23521	51516		01	Luu	Palanut eläimen luu		3		0,6	
651	Ke1	23521	51516		01	Luu	Eläimen luu		2		5,2	
652	Ke1	23521	51517		01	Kuparilejeerinki	Hakanen	Katkelma hakasesta.	1	13x5x3	0,1	
653	Ke1	23521	51517		01	Punasavi	Astia	Padan pohja- ja jalkapala. Osa pohjaa jossa kiinni toiselta sivulta lohjennutta jalan tyviosaa. Saviaineksen sisäosat suurelta osalta tummuneet, mahdollisesti osittain jääneet raakaksi. Pohjan sisäpinnalla kellanruskeasta ruskeaan vaihteleva lyijylasitus. Jalan ulkopinnalla hieman väritöntä lasitusroisketta.	1	44x58x36	48,1	
654	Ke1	23521	51517		01	Punasavi	Astia	Kylkipala, toinen puoli lohjennut. Toisella puolella kellanruskeaa raapiutunut lyijylasitus.	1	12x11x3	0,3	

<i>KM</i>	<i>Alue</i>	<i>X</i>	<i>Y</i>	<i>Z</i>	<i>Krs</i>	<i>Materiaali</i>	<i>Laji</i>	<i>Kuvaus</i>	<i>Kpl</i>	<i>Mitat</i>	<i>Paino</i>	<i>Muuta</i>
655	Ke1	23521	51517		01	Punasavi	Astia	Kylkipala, toinen puoli lohjennut. Toisella puolella vihertävänruskeaa, osin lohjennut lyijylasitus.	1	10x7x1	0,1	
656	Ke1	23521	51517		01	Valkosavi	Astia	Pannun kylkipala. Sisäpuoli vihreäksi lyijylasitettu, ulkopinta punertava.	1	6x4x3	0,1	
657	Ke1	23521	51517		01	Majoliika	Astia	Kylkipala. Sisäpinnalla hieman lohjennut sinisen, valkoisen ja violetinsävyisen kirjava tinalasitus, ulkopinnalla kellertävä lyijylasitus.	1	12x8x5	0,3	
658	Ke1	23521	51517		01	Lasi	Astia	Passglasin kylkipala, kulmikkaasta astiasta. Vaaleanvihreä, palassa taite.	1	11x10x1	0,1	
659	Ke1	23521	51517		01	Lasi	Astia	Kylkipala: vaaleanvihreä ja kaareva pala, lasisairauden vaivaama.	1	32x23x1	0,8	
660	Ke1	23521	51517		01	Lasi	Astia	Kylkipala: vaaleanvihreä, kaareva ja lasisairauden vaivaama.	1	9x9x1	0,1	
661	Ke1	23521	51517		01	Lasi	Ikkuna	Vaaleanvihreä reunapala.	1	6x14x2	0,3	
662	Ke1	23521	51517		01	Lasi	Ikkuna	Retusoidun palan toinen pinta väriltään punainen.	1	23x11x2	0,9	
663	Ke1	23521	51517		01	Lasi	Ikkuna	Vaaleanvihreitä, retusoituja. Lasisairauden vaivaamia.	2	16x11x1	0,5	
664	Ke1	23521	51517		01	Lasi	Ikkuna	Toiset pinnat väriltään punaisia.	2	22x12x2	0,8	
665	Ke1	23521	51517		01	Lasi	Ikkuna	Vaaleanvihreitä, lasisairauden vaivaamia.	6	25x16x1	3	
666	Ke1	23521	51517		01	Kiille	Eläimen hammas		1		0,5	
667	Ke1	23521	51517		01	Luu	Palanut eläimen luu		8		1,6	
668	Ke1	23521	51517		01	Luu	Nikama, somu	4 nikamaa, 3 suomua.	7		0,2	
669	Ke1	23521	51517		01	Luu	Eläimen luu		29		87,2	
670	Ke1	23521	51518		01	Lasi	Ikkuna	Vaaleanvihreä reunapala, lasisairauden vaivaama.	1	20x14x2	0,7	
671	Ke1	23521	51518		01	Lasi	Ikkuna	Vaaleanvihreä, retusoitu, pinta iridisoitunut ja hilseilee.	1	28,5x12x1	0,9	
672	Ke1	23521	51518		01	Lasi	Ikkuna	Vaaleanvihreitä. toinen pala pahasti sairas ja hajonnut, toinenkin hilseilee.	2	20x14x1	0,7	

<i>KM</i>	<i>Alue</i>	<i>X</i>	<i>Y</i>	<i>Z</i>	<i>Krs</i>	<i>Materiaali</i>	<i>Laji</i>	<i>Kuvaus</i>	<i>Kpl</i>	<i>Mitat</i>	<i>Paino</i>	<i>Muuta</i>
673	Ke1	23521	51518		01	Kiille	Eläimen hammas		1		14,1	
674	Ke1	23521	51518		01	Luu	Palanut eläimen luu		1		0,1	
675	Ke1	23522	51516		01	Punasavi	Astia	Pohjareuna- ja kylkipala. Tasainen pohja. Saviaines paikoin kuhmurainen, sekoitteena kivimurskaa. Pohjareunan ja kyljen liittymäkohdassa n. 7 mm leveä ulospäin viistottu kaistale. Sisäpinta rihlattu, ulkopinnassa muutama viivamainen uurre. Lasittamaton.	1	41x60x10 (seinämä 6)	19,2	
676	Ke1	23522	51516		01	Punasavi	Astia	Kylkipala? Hyvin vaalea saviaines. Toinen pinta lohjennut, toisella, kaarevalla pinnalla, keltainen lyijylasitus.	1	3x11x6	0,1	
677	Ke1	23522	51516		01	Lasi	Ikkuna	Vaaleanvihreä, retusoitu.	1	12x7x1	0,1	
678	Ke1	23522	51516		01	Lasi	Ikkuna		3	18x13x1,5	1,5	
679	Ke1	23522	51516		01	Pii	Tuluspii?		1		1,9	
680	Ke1	23522	51516		01	Luu	Palanut eläimen luu		10		2,9	
681	Ke1	23522	51516		01	Luu	Kalan eväruodon kannatinluu?	Kova piikki ja kalvomainen "purje".	3		0,1	
682	Ke1	23522	51516		01	Luu	Eläimen luu		7		19	
683	Ke1	23523	51515		01	Luu	Palanut eläimen luu		3		1,2	
684	Ke1	23523	51515		01	Luu	Eläimen luu		1		0,2	

<i>KM</i>	<i>Alue</i>	<i>X</i>	<i>Y</i>	<i>Z</i>	<i>Krs</i>	<i>Materiaali</i>	<i>Laji</i>	<i>Kuvaus</i>	<i>Kpl</i>	<i>Mitat</i>	<i>Paino</i>	<i>Muuta</i>
685	Ke1	23531	51517		01	Punasavi	Astia	Pannun suureuna-, kylki ja pohjareunapala. Hieman lohjennutta suureunaa kiertää ulkopuolella räystäsmäinen kohovyö: kohovyön alareunassa sormenpainauma joka syntynyt kaatonokkaa muotoiltaessa. Suureunassa alkavaa suureunan ja kaatonokan taitetta. Kyljessä kaksi loivaa rihlausvyötä. Pohjareunan ulkopinnalla osin lohjennut kohovyö. Sisäpinnalla pohja ja kyljen alaosa silattu valkealla savilietteellä. Sisäpinnan hieman lohjennut lyijylasitus on savilietteen päällä vihreä, kyljen yläosassa vihertävän oranssinruskea. Oranssinruskeaa lasitusta valumana ja roiskeina myös ulkopinnalla. Samaa astiaa kuin :686.	1	53x71x15	49,6	Ke 1:n koekuopasta. P.
686	Ke1	23531	51517		01	Punasavi	Astia	Pohjapala? pannusta. Hajonnut kolmeen osaan. Sisäpinnalla vaalean savilietteen päällä vihreä lyijylasitus. Samaa astiaa kuin :685	1	65x100x9	41,6	Ke 1:n koekuopasta.
687	Ke1	23531	51517		01	Luu	Eläimen luu		2		11,4	Ke 1:n koekuopasta.
688	Ke1	23515	51512		01	Valkosavi	Liitupiippu	Koristelemattomia varsikatkelmia.	2	28x8, 12x7	3	
689	Ke1	23515	51512		01	Punasavi	Astia	Vadin kylkipala. Sisäpinnalla bolusraitakoristelua sekä osin huonoksi mennyttä lyijyasitusta, joka raidan kohdalla kellertävänvihreää ja paljaalla pinnalla oranssinruskeaa.	1	17x29x8	2,9	
690	Ke1	23515	51512		01	Punasavi	Astia	Kylkipala, sekoitteena kivimurskaa. Ulkopinta rihlattu, sisäpinnalla tummanruskea, keltapiikkuinen lyijylasitus.	1	26x42x4	3,1	
691	Ke1	23515	51512		01	Luu	Palanut eläimen luu		1		0,4	
692	Ke1	23515	51512		01	Luu	Eläimen luu		3		4,7	
693	Ke1	23523	51516		02	Luu	Palanut eläimen luu		1		0,1	
694	Ke1	23517	51510		03	Punasavi	Astia	Kylkipala, todennäköisesti läheltä suureunaa. Pala kaartuu ulospäin. Ulkopuoli lohjennut, sisäpinnalla osin lohjennut vihertävän kellanruskeaa lyijylasitus.	1	24x24x5	2,7	Kerätty talteen 23517- 18/51510

<i>KM</i>	<i>Alue</i>	<i>X</i>	<i>Y</i>	<i>Z</i>	<i>Krs</i>	<i>Materiaali</i>	<i>Laji</i>	<i>Kuvaus</i>	<i>Kpl</i>	<i>Mitat</i>	<i>Paino</i>	<i>Muuta</i>
695	Ke1	23517	51510		03	Lasi	Ikkuna	Vaaleanvihreä, yksi reuna osin retusoitu. Lasisairauden vaivaama.	1	23x12x1	0,6	Kerätty talteen 23517-18/51510
696	Ke1	23517	51510		03	Kille	Eläimen hammas		2		5,9	Kerätty talteen 23517-18/51510
697	Ke1	23517	51510		03	Luu	Palanut eläimen luu		1		0,1	Kerätty talteen 23517-18/51510
698	Ke1	23517	51510		03	Luu	Eläimen luu		9		22,2	Kerätty talteen 23517-18/51510
699	Ke1	23517	51511		03	Lyijy	Ikkunapuite	Katkelma.	1	24,5x6x4	1,9	Kerätty talteen 23517-18/51511
700	Ke1	23517	51511		03	Punasavi	Astia	Kylkipala, mahdollisesti läheltä suureunaa. Sisäpinta lohjennut. Ulkopinnalla ruskeita lyijylasitusroiskeita.	1	9x36x5	1,1	Kerätty talteen 23517-18/51511
701	Ke1	23517	51511		03	Lasi	Astia	Suureunapala sinisestä astiasta. Palan pinta aaltoilee ohuempien ja paksunpien kohtien vaihdellessa.	1	19x22x2	0,8	Kerätty talteen 23517-18/51511
702	Ke1	23517	51511		03	Luu	Palanut eläimen luu		1	19x11x4	1,1	Kerätty talteen 23517-18/51511
703	Ke1	23517	51511		03	Luu	Eläimen luu		4		4,8	Kerätty talteen 23517-18/51511
704	Ke1				04	Punasavi	Tiili	Kappaleita useista tiilistä. Kaksi tiilistä ainakin osin keltaiseksi maalattu tai silattu, yhden tiilen yksi sivu kovera ja yhdessä tiilessä painauma lapsen jalan etuosasta.	4	101x104x73 (jalkapainamatilii, paino 663)	4061	P, kivikasan joukosta 23511-512/506-507

<i>KM</i>	<i>Alue</i>	<i>X</i>	<i>Y</i>	<i>Z</i>	<i>Krs</i>	<i>Materiaali</i>	<i>Laji</i>	<i>Kuvaus</i>	<i>Kpl</i>	<i>Mitat</i>	<i>Paino</i>	<i>Muuta</i>
705	Ke1	23509	51508		04	Punasavi	Astia	Vadin suureunapala. Suureunaa kiertää ulkopuolella alaosastaan lohjennut, pysty paksunnos. Sisäpinnalla jälkiä osin lohjenneesta boluskoristelusta sekä paljaalla pinnalla lohkeillut, osin huonokuntoinen, harmahtavan ruskeanoranssi (keltainen) lyijylasitus. Palan reunassa vähän kuparioksidilasitusta. Lasitusta valunut hieman myös ulkopinnalle. Ulkopinnalla kapea ja matala, reunoistaan epätasainen ura, jonka kummallakin puolella loiva kohovyö: alempi kohovyö mahdollisesti rihlauksen alkua.	1	28x24x12	6,4	P
706	Ke1	23509	51508		04	Punasavi	Astia	Kylkipala, mahdollisesti läheltä suureunaa. Hajonnut kahteen osaan siten että sisäpinnasta on lohjennut pieni palanen. Sisäpinta suurimmaksi osaksi lohjennut, jäljellä olevalla pinnalla kellanruskea lyijylasitus. Sisäpinnan yhdessä reunassa matala porrasmainen taite ulospäin. Hieman lohjennutta, kellanruskeasta ruskeaan vaihtelevaa lasitusta valumana myös ulkopinnalla.	1	35x47x7	12,5	
707	Ke1	23509	51508		04	Punasavi	Astia	Kylkipala, sisäpinnalla ruskea lyijylasitus.	1	15x11x3	0,5	
708	Ke1	23509	51508		04	Lasi	Ikkuna	Vihreän eri sävyjä.	3	40x21x1	3,4	
709	Ke1	23509	51508		04	Luu	Palanut eläimen luu		2		0,1	
710	Ke1	23509	51508		04	Luu	Eläimen luu		22		8,4	
711	Ke1	23510,8	51503,6	12,6	04	Rauta	Sakset	Pienien saksien puolikas. Sormisilmukka lytyssä. Terässä niitti.	1	125x12x3	10,3	P
712	Ke1	23510	51508		04	Rauta	Hela	Katkelma. Pitkänomainen, pyöreäkulmainen levy. Toisessa päässä reikä.	1	120x26x3	17,4	
713	Ke1	23510	51508		04	Punasavi	Astia	Vadin kylkipala. Sisäpinnalla boluskoristelua sekä lyijylasitus (keltainen), joka raitojen kohdalla keltaista ja muualla (kellan)ruskeaa, jossa paikoin vihreä sävy: kuparioksidikoristelusta johtuvaa?	1	20x20x4	1,4	
714	Ke1	23510	51508		04	Kille	Eläimen hammas		3		25,6	
715	Ke1	23510	51508		04	Luu	Eläimen luu		2		2	

<i>KM</i>	<i>Alue</i>	<i>X</i>	<i>Y</i>	<i>Z</i>	<i>Krs</i>	<i>Materiaali</i>	<i>Laji</i>	<i>Kuvaus</i>	<i>Kpl</i>	<i>Mitat</i>	<i>Paino</i>	<i>Muuta</i>
716	Ke1	23511	51505		04	Punasavi	Astia	Kulhon suureunapala. Suureuna kaartuu voimakkaasti sisäänpäin. Ulkopuolella suureunaa kiertää kaksi selkeää uraa. Suureunan päällä vaalea bolusraitia. Sisäpinnalla ruskeanvihreästä, keltaiseen ja ruskeaan vaihteleva hieman lohjennut lyijylasitus. Suureunan päällä lasitus muodostaa paikoin kokkareen.	1	30x45x7	9,7	Isojen kivien välistä. P.
717	Ke1	23511	51505		04	Punasavi	Astia	Pitkittäin haljenneen putkikahvan pala. Ulkopinnalla punaruskeita lyijylasitusroiskeita. Sisäpinnalla saven työstämisessä syntyneitä jälkiä.	1	36x23x7	5,7	Isojen kivien välistä.
718	Ke1	23511	51505		04	Punasavi	Astia	Vadin tai lautasen kylkipala, palassa kyljen ja lierin välinen taite. Tiilenpunaisella ulkopuolella matalan uran reunustama terävähärjainen kohovyö. Sisäpinta silattu valkealla savilietteellä jonka päällä vaaleankeltainen lyijylasitus. Lierin alareunaa kiertää sgraffitokoristeltu kapeiden ruskeiden raitojen rajaama kaistale, joka on täytetty ruskeilla pisteviivoilla. Ruskeata savikoristelua myös savilietteen päällä. Lasitus osin lohjennut.	1	68x66x10	31,6	Isojen kivien välistä. P.
719	Ke1	23511	51505		04	Luu	Eläimen luu		1		3,5	Isojen kivien välistä.
720	Ke1	23511	51508		04	Kille	Eläimen hammas		1		12,2	
721	Ke1	23511	51508		04	Luu	Eläimen luu		38		13	
722	Ke1	23511	51509		04	Rauta	Levy	Katkelma padasta ? Melko neliömäinen kaareva levy.	1	40x33x4	25,6	Isojen kivien välistä.

<i>KM</i>	<i>Alue</i>	<i>X</i>	<i>Y</i>	<i>Z</i>	<i>Krs</i>	<i>Materiaali</i>	<i>Laji</i>	<i>Kuvaus</i>	<i>Kpl</i>	<i>Mitat</i>	<i>Paino</i>	<i>Muuta</i>
723	Ke1	23511	51509		04	Kivitavara	Astia	Westerwald-kannun kylkipala, läheltä pohjaa. Palassa jyrkkä taite ulospäin. Ulkopinnalla ilmeisesti osia kahdesta koristepaneelistä: kummankin paneelin reunassa harmaa, lehvämäisesti koristeltu, sauvamainen kohovyö joiden väliin jää siniseksi lasitettu, toisesta päästä levenevä kaistale. Toisessa koristepaneelissa harmaata, laskotetulta verholta näyttävää koristeaihetta. Toisen paneelin kuva-aiheesta ei ole säilynyt juuri mitään. Palan reunassa, paneeleja rajaten, kiertää harmaa, kapea ja lehväkuviainen kohovyö, koboltinsiniseksi lasitettu kaistale sekä harmaa ja kapea, mutta sileä kohovyö. Sisäpinta rihlattu, palan toisessa reunassa matala ura. Kummatkin pinnat suolasitetu.	1	52x56x9	25,1	Isojen kivien välistä. P.
724	Ke1	23511	51509		04	Punasavi	Astia	Padan suureunapala. Sisäpuolelle paksunnettu suureuna taipuu ulospäin. Nokisella ulkopinnalla, kyljen ja suureunan liittymäkohdassa kohovyö. Ulkopinnassa alkavaa rihlausta. Sisäpinnan paikoin huonokuntoista, ruskeaa lyijylasitusta on roiskeina myös ulkopinnalla.	1	62x54x9	29,5	Isojen kivien välistä. P.
725	Ke1	23511	51509		04	Punasavi	Astia	Astian suureunan paksunnosta. Sisäpinta lohjennut.	1	13x43x6	3,1	Isojen kivien välistä.
726	Ke1	23511	51509		04	Punasavi	Astia	Kulhon kylkipala, hajonnut kahteen osaan. Vaalea saviaines. Sisäpinnalla jälkiä vaaleasta savilietesilauksesta ja hitunen keltaista lyijylasitusta. Tiheästi rihlatulla ulkopinnalla valumana vihreänkeltaista lyijylasitusta.	1	27x47x5	6,2	Isojen kivien välistä.
727	Ke1	23511	51509		04	Punasavi	Astia	Lautasen tai vadin kylkipala. Vaalea saviaines joka ulkopintaa kohti väriltään kellertävää. Palassa lierin ja kyljen välinen taite. Lierin päällä sahalaitaista uurrekoristelua hieman korotetulla kaistaleella. Sisäpinta keltaiseksi lyijylasitettu.	1	36x57x6	13,6	Isojen kivien välistä.
728	Ke1	23511	51509		04	Punasavi	Astia	Kylkipala. Sisäpinnalla ruskea, raapiutunut ja hieman lohjennut lyijylasitus. Rihlattu ulkopinta tummanpunaisen, harsomaisen ohuen lyijylasituksen peitossa: pinnassa myös muutama ruskea lyijylasitusroiske.	1	24x16x7	1,9	Isojen kivien välistä.

<i>KM</i>	<i>Alue</i>	<i>X</i>	<i>Y</i>	<i>Z</i>	<i>Krs</i>	<i>Materiaali</i>	<i>Laji</i>	<i>Kuvaus</i>	<i>Kpl</i>	<i>Mitat</i>	<i>Paino</i>	<i>Muuta</i>
729	Ke1	23511	51509		04	Punasavi	Astia	Kylkipala, ulkopuoli lohjennut. Sisäpuolella ruskehtavanvihreä lyijylasitus.	1	11x15x3	0,4	Isojen kivien välistä.
730	Ke1	23511	51509		04	Lasi	Astia	Passglasin kylkipala, kulmikkaasta astiasta, vaaleanvihreä: palassa taite.	1	16x17x1	0,5	Isojen kivien välistä
731	Ke1	23511	51509		04	Kille	Eläimen hammas		1		4,3	Isojen kivien välistä.
732	Ke1	23511	51509		04	Luu	Palanut eläimen luu		2		2,3	Isojen kivien välistä.
733	Ke1	23511	51509		04	Luu	Eläimen luu		40		51	Isojen kivien välistä.
734	Ke1	23512	51508		04	Punasavi	Astia	Kylkipala, todennäköisesti läheltä suureunaa. Ulkopuolella joko räystäsmäinen kohovyö tai suureunan paksunnoksen alaosa. Ulkopinta tiheästi rihlattu. Sisäpinnalla paikoin hyvin ohuelti levinnyt ruskehtavanvihreä lyijylasitus: lasitusta on valunut myös ulkopinnalle. Ulkopinnalla myös vihreä lasitusroiske.	1	23x24x6	3,7	Isojen kivien välistä.
735	Ke1	23512	51508		04	Punasavi	Astia	Kylkipala, todennäköisesti läheltä suureunaa. Palan ulkopinnalla jyrkkä taite ulospäin, mahdollisesti osa kohovyötä tai suureunan paksunnoksen alaosaa: sisäpinta kaartuu hieman. Sisäpinnalla on huonokuntoinen, osin vihertäväksi muuttunut ruskea lyijylasitus. Harsomaisen ohut lasituskerros on värjänyt osin rihlatun ulkopinnan tummanpunaiseksi.	1	40x31x6	8,4	Isojen kivien cälistä
736	Ke1	23512	51508		04	Kille	Eläimen hammas		1		2,7	Isojen kivien välistä
737	Ke1	23512	51508		04	Luu	Eläimen luu		2		0,2	Isojen kivien välistä.
738	Ke1	23513	51506		04	Luu	Eläimen luu		5		11,3	
739	Ke1	23508	51507		06	Lasi	Ikkuna	Vaaleanvihreä, retusoitu.	1	31x13x1,5	1,1	
740	Ke1	23508	51507		06	Luu	Palanut eläimen luu		3		0,5	
741	Ke1	23508	51507		06	Luu	Eläimen luu		8		2,4	

<i>KM</i>	<i>Alue</i>	<i>X</i>	<i>Y</i>	<i>Z</i>	<i>Krs</i>	<i>Materiaali</i>	<i>Laji</i>	<i>Kuvaus</i>	<i>Kpl</i>	<i>Mitat</i>	<i>Paino</i>	<i>Muuta</i>
742	Ke1	23508	51508		06	Kivitavara	Astia	Kylkipala, vain sisäpintaa jäljellä. Lasittamaton. Samaa astiaa kuin :747, :756, :757, :766 :784, :951, :960, :1054, :1062, :1067, :1108, :1117, :1124, :1132 ja :1133.	1	13x22x3	0,4	
743	Ke1	23508	51508		06	Valkosavi	Astia	Pannun suureunapala. Ulkopuolella kiertää pysty paksunnos jonka alaosa muodostaa räystäsmäisen kohovyön. Sisäpinnan vihreänkijava lyijylasitus osin lohjennut. Lasitusta on valunut myös punertavalle ulkopinnalle.	1	34x47x10	17,5	P
744	Ke1	23508	51508		06	Lasi	Ikkuna	Vaaleanvihreä, kahdelta sivulta retusoitu pala. Pala paksuuntuu yhdelle sivulleen.	1	24x21x2	1,6	
745	Ke1	23508	51508		06	Lasi	Ikkuna	Vaaleanvihreä.	1	16,5x13x1	0,5	
746	Ke1	23508	51508		06	Luu	Eläimen luu		4		0,5	
747	Ke1	23509	51506		06	Kivitavara	Astia	Kylkipaloja, todennäköisesti samaa astiaa. Kahdessa palassa ulkopintaa: toisessa palassa pinta vaalean-, toisessa keskiharmaa. Kolmessa palassa mahdollisesti sisäpintaa. Samaa astiaa kuin :742, :756, :757, :766 :784, :951, :960, :1054, :1062, :1067, :1108, :1117, :1132 ja :1133.	7	14x25x3	1,7	
748	Ke1	23509	51506		06	Punasavi	Astia	Kylkipala, ulkopuoli lohjennut. Sisäpinnalla kellanruskea hieman lohjennut lyijylasitus.	1	15x24x3	0,9	
749	Ke1	23509	51506		06	Lasi	Ikkuna	Vaaleanvihreä, retusoitu.	1	20x29x1	0,9	
750	Ke1	23509	51506		06	Lasi	Ikkuna	Vaaleanvihreitä. Kolme paloista tulessa kärsineitä.	4	22x15x1,5	1,6	
751	Ke1	23509	51506		06	Pii	Iskos		1		0,1	
752	Ke1	23509	51506		06	Kiille	Eläimen hammas	Hampaita ja hampaiden paloja.	11		10	
753	Ke1	23509	51506		06	Luu	Palanut eläimen luu		30		4,3	
754	Ke1	23509	51506		06	Luu	Eläimen luu		9		1,4	
755	Ke1	23509	51507		06	Rauta	Naula		1	52x4x17 (kanta)	3,1	P

<i>KM</i>	<i>Alue</i>	<i>X</i>	<i>Y</i>	<i>Z</i>	<i>Krs</i>	<i>Materiaali</i>	<i>Laji</i>	<i>Kuvaus</i>	<i>Kpl</i>	<i>Mitat</i>	<i>Paino</i>	<i>Muuta</i>
756	Ke1	23509	51507		06	Kivitavara	Astia	Pohjareuna- ja pohjapala. Saviaineksen väri vaihtelee luonnonvalkoisesta harmaaseen. Pohjareunapalassa kylkeä ja tiheästi uritettua pohjaa. Kylki kaartuu voimakkaasti ulospäin. Sisäpinta kokonaan, ulkopinta suurimmaksi osaksi lohjennut. Jäljellä oleva ulkopinta harmaata ja kiillotonta. Pohjapalassa hieman uritettua pohjaa. Samaa astiaa kuin : 742, :747, :757, :766 :784, :951, :960, :1054, :1062, :1067, :1108, :1117, :1124, :1132 ja :1133.	2	20x38x22		4,5
757	Ke1	23509	51507		06	Kivitavara	Astia	Kylkipaloja. Saviaines kellertävän vaaleanharmaata. Yhdessä palassa jäljellä niin ulko- kuin sisäpintaa. Kolmessa palassa harmaasta punaharmaaseen vaihtelevaa ulkopintaa, yhdessä palassa vain sisäpintaa. Sisäpinta aaltoilee ja siinä on selkeät dreijausurat. Samaa astiaa kuin :742, :747, :756, :766 :784, :951, :960, :1054, :1062, :1067, :1108, :1117, :1124, :1132 ja :1133.	5	35x21x4		5,4
758	Ke1	23509	51507		06	Punasavi	Astia	Kylkipala, ulkopinta lohjennut. Sisäpinnassa oranssinruskea lyijylasitus.	1	17x15x4		0,9
759	Ke1	23509	51507		06	Valkosavi	Astia	Suureunapala. Saviaines tummien täplien kirjavoimaa. Vaatimattomasti sisäpuolelle paksunnettu suureuna taipuu ulospäin. Suureunan kärki ja osa ulkopintaa lohjennut. Sisäpinnalla paikoin lohjennut keltainen lyijylasitus jota valunut myös ulkopuolelle.	1	15x19x6		2,1
760	Ke1	23509	51507		06	Lasi	Ikkuna	Vihreän eri sävyjä.	2	28x16,5x2		1,6
761	Ke1	23509	51507		06	Luu	Palanut eläimen luu		12			8,2
762	Ke1	23509	51507		06	Luu	Eläimen luu		2			1,4
763	Ke1	23509	51509		06	Kiille	Eläimen hammas		1			7,9
764	Ke1	23509	51509		06	Luu	Palanut eläimen luu		1			0,5
765	Ke1	23509	51509		06	Luu	Eläimen luu		15			9,8

<i>KM</i>	<i>Alue</i>	<i>X</i>	<i>Y</i>	<i>Z</i>	<i>Krs</i>	<i>Materiaali</i>	<i>Laji</i>	<i>Kuvaus</i>	<i>Kpl</i>	<i>Mitat</i>	<i>Paino</i>	<i>Muuta</i>	
766	Ke1	23510	51505		06	Kivitavara	Astia	Kylkipala. Vaalean harmaanvalkoinen saviaines. Ulkopinta lohjennut, sisäpinnalla dreijausjälkiä ja loiva taite sisäänpäin. Samaa astiaa kuin :742, :747, :756, :757, :784, :951, :960, :1054, :1062, :1067, :1108, :1117, :1124, :1132 ja :1133.	1	17x16x2		0,6	
767	Ke1	23510	51505		06	Lasi	Ikkuna	Vihreä, kaksi reunaa retusoitu.	1	26x22x1		1,7	
768	Ke1	23510	51505		06	Luu	Eläimen luu		85			28,7	
769	Ke1	23510	51507		06	Kiille	Eläimen hammas		1			0,1	
770	Ke1	23510	51507		06	Luu	Eläimen luu		54			19,4	
771	Ke1	23510	51508		06	Punasavi	Astia	Padan suureunapala. Suora sisäpuolelle paksunnettu suureuna. Suureunan kärkeä kiertää ulkopuolella kaksiosainen kapea ura. Suureunan ja kyljen liittymäkohdassa kohovyö. Ulkopinnalla nokitahra. Sisäpinnalla vaalean oranssinruskea lyijylasitus joka palan alaosassa huonokuntoista ja sameaa.	1	39x51x9		17 P	
772	Ke1	23510	51508		06	Punasavi	Astia	Kylkipaloja, todennäköisesti samasta astiasta. Ulkopuolet lohjenneet. Sisäpinnoilla kellanvihreä, hieman lohkeillut lyijylasitus.	2	16x17x3		1,3	
773	Ke1	23510	51508		06	Punasavi	Astia	Kylkipala, hyvin tasainen. Sisäpinta lohjennut, ulkopinta hiukan nokeentunut.	1	32x30x3		2,7	
774	Ke1	23510	51508		06	Kiille	Eläimen hammas		3			17,8	
775	Ke1	23510	51508		06	Luu	Palanut eläimen luu		1			0,1	
776	Ke1	23510	51508		06	Luu	Eläimen luu		83			26,9	
777	Ke1	23510	51509		06	Pihka	Palanen	Pinnalta sameaa pihkaa.	1			2,3	
778	Ke1	23510	51509		06	Lasi	Astia	Passglasin kylkipala, kaarevasta ? astiasta. Vaaleanvihreä, koristeltu rypytyin lasinauhoin.	1	9x5x2		0,1	
779	Ke1	23510	51509		06	Lasi	Ikkuna	Vihreä, retusoitu pala.	1	24x10x2		0,6	
780	Ke1	23510	51509		06	Lasi	Ikkuna	Vaalean sinivihreä pala.	1	14,5x13x2		0,7	

<i>KM</i>	<i>Alue</i>	<i>X</i>	<i>Y</i>	<i>Z</i>	<i>Krs</i>	<i>Materiaali</i>	<i>Laji</i>	<i>Kuvaus</i>	<i>Kpl</i>	<i>Mitat</i>	<i>Paino</i>	<i>Muuta</i>
781	Ke1	23510	51509		06	Kille	Eläimen hammas	Hampaanpaloja.	28		10,2	
782	Ke1	23510	51509		06	Luu	Palanut eläimen luu		4		1	
783	Ke1	23510	51509		06	Luu	Eläimen luu		27		5,8	
784	Ke1	23511	51504		06	Kivitavara	Astia	Pohja- tai kylkipala. Yhtä pintaa hieman jäljellä: pinnassa kapeita uria. Samaa astiaa kuin :742, :747, :756, :766 :757, :951, :960, :1054, :1062, :1067, :1108, :1117, :1124, :1132 ja :1133.	1	7x12x2	0,1	
785	Ke1	23511	51504		06	Punasavi	Astia	Padan kylkipala. Sisäpinta osin rihlattu ja lyijylasitettu oranssinruskeaksi. Lyijylasitusta valumana ja roiskeena myös nokisella, hieman lohjenneella ulkopinnalla. Samaa astiaa kuin :397, :410, :851, :870, :895, :1100, :1125, 1139, :1145, :1147, :1152, :1155, :1166, :1179, :1246, :1274, :1280, :1323, :1458, :1527, :1587-90, :1593 ja :1681.	1	37x38x8	10,5	
786	Ke1	23511	51504		06	Lasi	Astia/Pullo	Pohjareunapala: vaaleanvihreä, kaareva pala jonka yhdessä reunassa jyrkästi kaareutuva taite.	1	18x14x1	0,3	
787	Ke1	23511	51504		06	Lasi	Astia	Vaaleanvihreitä, kaarevia, hyvin ohuita.	2	27x13x1	0,4	
788	Ke1	23511	51504		06	?	Möykky	Harmaanvalkoista puuterimaista kiveä.	35		7,2	
789	Ke1	23511	51504		06	Luu	Palanut eläimen luu		7		1,3	
790	Ke1	23511	51504		06	Luu	Eläimen luu		4		3	
791	Ke1	23511	51506		06	Punasavi	Astia/pelinappula	Astian palasta muotoiltu kiekkomainen esine, todennäköisesti pelinappula. Saviaines jäänyt suurimmaksi osaksi harmaaksi. Ulkopinta nokeentunut, sisäpinnalla hieman jäljellä kuumuudessa kärsinyttä, alunperin ilmeisesti vihreää lyijylasitusta.	1	34x32	9,3	Kerätty alueelta 23511-12/51506-07
792	Ke1	23511	51506		06	Valkosavi	Astia	Kylkipala, palassa jyrkkä taite ulospäin. Niin sisä- kuin ulkopinnalla vihreänkirkavaa lyijylasitusta, sisäpinnan lasitus suurelta osin lohjennut.	1	14x13x5	0,8	Kerätty alueelta 23511-12/51506-07

<i>KM</i>	<i>Alue</i>	<i>X</i>	<i>Y</i>	<i>Z</i>	<i>Krs</i>	<i>Materiaali</i>	<i>Laji</i>	<i>Kuvaus</i>	<i>Kpl</i>	<i>Mitat</i>	<i>Paino</i>	<i>Muuta</i>
793	Ke1	23511	51506		06	Lasi	Pullo	Vihreä, kaareva pala joka iridisoitunut sinertäväksi.	1	48x31x3	5,4	Kerätty alueelta 23511- 12/51506-07
794	Ke1	23511	51506		06	?	Möykky	Valkoista puuterimaista kiveä.	1	10x79x41,5	288,8	Kerätty alueelta 23511- 12/51506-07
795	Ke1	23511	51506		06	Pii	Iskos	Palanut.	1		0,2	Kerätty alueelta 23511- 12/51506-07
796	Ke1	23511	51506		06	Pii	Iskos		1		1,1	Kerätty alueelta 23511- 12/51506-07
797	Ke1	23511	51506		06	Kiille	Eläimen hammas		1		3,4	Kerätty alueelta 23511- 12/51506-07
798	Ke1	23511	51506		06	Luu	Eläimen luu		52		10,5	Kerätty alueelta 23511- 12/51506-07
799	Ke1	23511	51508		06	Punasavi	Astia	Kylkipala. Ulkopinnalla selkeät dreijausjäljet sekä kapea, astiaa kiertävä ura. Sisäpinnalla raapiutunut ruskea lyijylasitus jossa kellertävä sävy.	1	17x33x6	3,5	
800	Ke1	23511	51508		06	Lasi	Astia	Passglas kylkipala, kulmikkaasta astiasta. Vaaleanvihreä, palan vastakkaisissa reunoissa alkavaa taitetta sisäänpäin.	1	26x17x1	0,7	
801	Ke1	23511	51508		06	Kiille	Eläimen hammas	Hampaanpaloja.	4		2,8	

<i>KM</i>	<i>Alue</i>	<i>X</i>	<i>Y</i>	<i>Z</i>	<i>Krs</i>	<i>Materiaali</i>	<i>Laji</i>	<i>Kuvaus</i>	<i>Kpl</i>	<i>Mitat</i>	<i>Paino</i>	<i>Muuta</i>
802	Ke1	23511	51509		06	Punasavi	Astia	Vadin suureunapala. Suureunaa kiertää ulkopuolella pysty paksunnos jossa heittamainen alareuna. Palan sisäpinnalla taite sisäänpäin. Sisäpinnalla osin lohjennut vaalea bolusraita. Pinnalla on lyijylasitus (keltainen), joka bolusraidan yläpuolella tummanruskeaa, bolusraidaan kohdalla keltaista ja alapuolella vaalean oranssinruskeaa Myös tummanruskean lasituksen reunassa vaalean oranssinruskeaa lasitusta. Lasitus on kauttaaltaan huonokuntoista ja suurimmaksi osaksi helmiäishohtoiseksi samentunutta. Ulkopinta osin tummanpunertava.	1	23x49x15	18,8	P
803	Ke1	23511	51509		06	Luu	Eläimen luu		11		0,9	
804	Ke1	23511	51510		06	Punasavi	Astia	Kulhon suureunapala. Hyvin vaalea saviaines. Sisäpuolelle paksunnettu suureuna taipuu voimakkaasti sisäänpäin. Suureunaa kiertää ulkopuolella kaksi uraa. Ulkopinta hieman lohjennut ja nokeentunut, palan alareunassa mahdollisesti alkavaa tiheää rihlausta. Myös vihertävänkeltaiseksi lyijylasitettu sisäpinta on hieman lohjennut. Lasitus paikoin huonosti ja ohuelti levinnyt.	1	26x35x8	5,3	P
805	Ke1	23511	51510		06	Valkosavi	Astia	Kulhon kylkipala. Ulkopinta rihlattu, sisäpinnalla vihreänkeltainen lyijylasitus jossa joitakin ruskeita pilkkuja. Samaa astiaa kuin :111, : 263, :267, :289, :464, :828, :928, :1011 ja :1041.,	1	27x35x5	3,8	
806	Ke1	23511	51510		06	Punasavi	Astia	Kylkipala, sisäpinnalla ruskea lyijylasitus.	1	8x7x3	0,2	
807	Ke1	23511	51510		06	Lasi	Astia	Vaaleanvihreä pala jalan ontoa reunusta.	1	4x14x4 (1 seinämä)	0,1	
808	Ke1	23511	51510		06	Lasi	Astia	Vaaleanvihreä, kaareva pala.	1	11x10,5x1	0,1	
809	Ke1	23511	51510		06	Lasi	ikkuna	Vihreä, retusoitu.	1	19,5x22x1	1	
810	Ke1	23511	51510		06	Lasi	ikkuna	Vaaleanvihreitä.	2	11x13,5x1	0,3	
811	Ke1	23511	51510		06	Luu	Palanut eläimen luu		5		1	
812	Ke1	23511	51510		06	Luu	Eläimen luu		16		7,6	

<i>KM</i>	<i>Alue</i>	<i>X</i>	<i>Y</i>	<i>Z</i>	<i>Krs</i>	<i>Materiaali</i>	<i>Laji</i>	<i>Kuvaus</i>	<i>Kpl</i>	<i>Mitat</i>	<i>Paino</i>	<i>Muuta</i>
813	Ke1	23512	51506		06	Punasavi	Astia	Suureunapala. Palassa jyrkkä taite sisäänpäin: astiaa kiertää pysty, hieman kovera suureuna. Ulkopinta suurelta osin lohjennut. Ulkopinnan kylkiosan alareunassa alkavaa taitetta ulospäin. Sisäpinnan osin lohjennut, (ruskehtavan)vihreä lyijylasitus ulottuu myös ulkopinnalle.	1	20x32x9	4,5	P
814	Ke1	23512	51506		06	Punasavi	Astia	Vadin kylkipala. Sisäpinnalla osin lohjennutta bolusraitakoristelua sekä lohkeillutta ja raapiutunutta lyijylasitusta (keltainen), joka raidan kohdalla keltaista ja muualla ruskeanvihreää..	1	23x38x6	5	
815	Ke1	23512	51506		06	Punasavi	Astia	Pohjareuna-kylkipala. Kahdessa osassa: osin lohjennesta sisäpinnasta on irronnut pieni pala. Sisäpinnalla raapiutunut lyijylasitus. Tumman punertava ulkopinta myös osin lohjennut, mahdollisesti kahvan kohdalta. Lohkeaman alapuolella kaksi rihlausvyötä joiden kohdalla pala tavallista paksempi. Ulkopinnalla muutama ruskea lasitusroiske.	1	53x36x8	15,9	
816	Ke1	23512	51506		06	Lasi	Pullo	Vihreä, kaareva pala.	1	15x12x3	0,8	
817	Ke1	23512	51506		06	Lasi	Ikkuna	Vihreän eri sävyjä. Kaksi paloista retusoitu kahdelta reunalta. Kolmas pala retusoitu yhdeltä reunalta, vastakkainen reuna näyttää muotoon leikatulta.	3	48x33x2	9,2	
818	Ke1	23512	51506		06	Lasi	Ikkuna	(Vaalean)vihreitä.	2	25x17x1,5	1,5	
819	Ke1	23512	51506		06	Kiille	Eläimen hammas	Hampaita ja hampaanpaloja.	3		7,9	
820	Ke1	23512	51506		06	Luu	Palanut eläimen luu		1		2,2	
821	Ke1	23512	51506		06	Luu	Eläimen luu		22		28,3	
822	Ke1	23512	51507		06	Punasavi	Astia	Putkikahvan pala. Tummanpunertavalle ulkopinnalle on roiskunut runsaanlaisesti ruskeaa lyijylasitusta.	1	33x21,5x8	5,3	
823	Ke1	23512	51507		06	Lasi	Astia	Jalkalevyn pala. Vaaleanvihreä, osin kaksinkertaista lasia oleva kaareva pala. Palassa todennäköisesti hieman jalan onton reunuksen seinämää.	1	10x15x3	0,3	

<i>KM</i>	<i>Alue</i>	<i>X</i>	<i>Y</i>	<i>Z</i>	<i>Krs</i>	<i>Materiaali</i>	<i>Laji</i>	<i>Kuvaus</i>	<i>Kpl</i>	<i>Mitat</i>	<i>Paino</i>	<i>Muuta</i>
824	Ke1	23512	51507		06	Lasi	Astia	Passglasin kylkipala, kulmikkaasta astiasta. Vaaleanvihreää, rihlamuottiin puhallettu. Palassa taite. Pinnassa lasinauhakoristelun hitunen.	1	9x13x1,5		0,1
825	Ke1	23512	51507		06	Lasi	Ikkuna	Vihreä, kahdelta reunalta retusoitu.	1	29x20x2		1,7
826	Ke1	23512	51507		06	Luu	Palanut eläimen luu		1			0,3
827	Ke1	23512	51507		06	Luu	Eläimen luu		23			72
828	Ke1	23512	51508		06	Punasavi	Astia	Kulhon pohjareunapala. Hyvin vaalea saviaines, sekoitteena tummempaa punasavea. Palassa mukana kylkeä. Pohjaan tarttunut punasavea. Sisäpinnalla vihreänkeltainen, hieman lohjennut lyijylasitus jota roiskeena myös pohjareunan taitteessa. Samasta astiasta kuin :111, :263, :267, :464, :805, :928, :1011 ja :1041..	1	26x62x77,5		38,9
829	Ke1	23512	51508		06	Kiille	Eläimen hammas		1			1,8
830	Ke1	23512	51508		06	Luu	Palanut eläimen luu		13			3,4
831	Ke1	23512	51508		06	Luu	Eläimen luu		18			34,8
832	Ke1	23513	51503		06	Rauta	Neula?	Katkelma ohuesta vartaasta.	1	38x2		0,5
833	Ke1	23513	51505		06	Punasavi	Astia	Kylkipala, hajonnut kahteen osaan. Ulkopinta lohjennut. Sisäpinnalla osin lohkeillutta, ruskeaa lyijylasitusta. Sisäpinnassa rihlauksenkaltaista vaihtelua.	1	29x23x4,5		1,9
834	Ke1	23513	51505		06	Luu	Eläimen luu		5			0,9

<i>KM</i>	<i>Alue</i>	<i>X</i>	<i>Y</i>	<i>Z</i>	<i>Krs</i>	<i>Materiaali</i>	<i>Laji</i>	<i>Kuvaus</i>	<i>Kpl</i>	<i>Mitat</i>	<i>Paino</i>	<i>Muuta</i>
835	Ke1	23513	51506		06	Punasavi	Astia	Vadin suureunapala: palassa suureunaa, lieriä ja kylkeä. Pala hajonnut kahdeksaan osaan, joista seitsemän sopii selkeästi yhteen. Hyvin vaalea saviaines, sekotteena tummempaa punasavea. Niin ulko- kuin sisäpinta lohkeilleet. Suureunaa kiertää pysty paksunnos. Sisäpinnalla kellanruskea lyijylasitus jossa vihertävä sävy. Lasitusta valumina myös ulkopinnalla. Lierin sisäpinta hyvin loivasti rihlattu. Pintaan on tarttunut kokkare savea ilmeisesti toisesta astiasta. Lierissä ripustusreikä.	1	68x110x15	54,8	
836	Ke1	23513	51506		06	Majolika	Astia	Kylkipala, hajonnut kolmeen osaan. Ulkopinta suureksi osaksi lohjennut, jäljellä hieman kellertävää lyijylasitusta. Sisäpinnalla sinistä kuviointia sekä valkoinen tinalasitus.	1	22x26x3	2,2	
837	Ke1	23513	51506		06	Lasi	Ikkuna	Vihreä.	1	27x8x1	0,5	
838	Ke1	23513	51506		06	Luu	Eläimen leukaluu + hammas	Osa leukaluusta jossa kiinni kolme hammasta. Lisäksi yksi irtohammas, todennäköisesti samasta leukaluusta.	2		82,2	
839	Ke1	23513	51506		06	Kiille	Eläimen hammas		5		49,6	
840	Ke1	23513	51506		06	Luu	Palanut eläimen luu		2		2,4	
841	Ke1	23513	51506		06	Luu	Eläimen luu		70		91,4	
842	Ke1	23513	51507		06	Punasavi	Astia	Vadin kylkipala. Palassa kyijen ja lierin välinen taite. Sisäpinnalla osin lohjennutta boluskoristelua: raitoja ja osittaista ristikkokuvioita. Pinnalla lyijylasitus (keittäinen), joka koristelun kohdalla keltaista ja paljaalla pinnalla vaalean ruskeanoranssia. Pinnassa on joitakin vihreitä, kuparioksidikoristelun värjäämiä täpliä.	1	44x41x9	17,4	
843	Ke1	23513	51507		06	Punasavi	Astia	Kylkipala, mahdollisesti läheltä suureunaa. Ulkopuolella kapea, matala ura. Uran toisella puolella pinnassa kapeita kaistoja kuin matalaa, tiheää rihlausta. Palan reunassa osa kohovyötä. Pinnassa mahdollinen lasitusroiske. Rihlatulla sisäpinnalla ruskea lyijylasitus.	1	22x51x7	8,7	

<i>KM</i>	<i>Alue</i>	<i>X</i>	<i>Y</i>	<i>Z</i>	<i>Krs</i>	<i>Materiaali</i>	<i>Laji</i>	<i>Kuvaus</i>	<i>Kpl</i>	<i>Mitat</i>	<i>Paino</i>	<i>Muuta</i>
844	Ke1	23513	51507		06	Punasavi	Astia	Kylkipala. Nokeentuneella ulkopinnalla alkavaa taitetta ulospäin. Sisäpinnalla hieman krakeloitunut ruskea lyijylasitus.	1	23x17x5	1,6	
845	Ke1	23513	51507		06	Luu	Eläimen luu		13		8,1	
846	Ke1	23513	51508		06	Punasavi	Astia	Padan suureunapala, sisäpuoli ja osa suureunaa lohjennut. Ulkopinnalla suureunan kärkeä kiertää kohovyö. Palan alareunassa alkavaa taitetta ulospäin: todennäköisesti suureunan ja kyljen liittymäkohdassa olevaa kohovyötä. Suureunan päällä hieman kellanruskeaa lyijylasitusta. Ulkopinta nokinen.	1	26x36x10	6,2	P
847	Ke1	23513	51508		06	Punasavi	Astia	Padan jalka- ja pohjapala. Pieni, kaareva, nokeentunut jalka: mm. jalan tyven ympärillä nokirengas. Jalassa kiinni padan pohjaa. Padan loivasti rihlatulla sisäpinnalla kellanruskeaa lyijylasitus jossa ruskeita täpliä. Lasitusta valumana myös ulkopinnalla jalan tyvessä sekä jalan pohjassa. Jalan pohjassa lasituksen väri tummanruskeaa.	1	46x45x35	25,1	
848	Ke1	23513	51508		06	Punasavi	Astia	Vadin kylkipaloja, todennäköisesti samasta astiasta. Suuremman palan sisäpinnalla vaaleaa boluskoristelua sekä lyijylasitusta (keltainen), joka boluskoristelun päällä keltaista ja muualla kellanruskeaa. Osa boluskoristelua kuparioksidin vihreäksi värjäämää. Ulkopinta nokeentunut. Pienemmässä palassa vaaleaa boluskoristelua ja hitunen kellanruskeaa lyijylasitusta.	2	16x25x8	3,8	
849	Ke1	23513	51508		06	Punasavi	Astia	Vadin/kulhon kylkipala. Sisäpinnalla aaltoileva bolusraita jonka kohdalla keltainen lyijylasitus on kuparioksidin vihreäksi värjäämää. Muu pinta on ruskeaa.	1	15x17x5	1,1	
850	Ke1	23513	51508		06	Punasavi	Astia	Padan kylkipala. Sisäpinnalla lohjennut vihreä lyijylasitus. Rihlattu ulkopinta noesta musta. Aivan palan reunassa hieman kohovyötä jonka päällä pieni roiske ruskeaa lyijylasitusta.	1	19x20,5x5	1,2	

<i>KM</i>	<i>Alue</i>	<i>X</i>	<i>Y</i>	<i>Z</i>	<i>Krs</i>	<i>Materiaali</i>	<i>Laji</i>	<i>Kuvaus</i>	<i>Kpl</i>	<i>Mitat</i>	<i>Paino</i>	<i>Muuta</i>
851	Ke1	23513	51508		06	Punasavi	Astia	Padan kylkipala. Palassa taite sisäänpäin: taitteen toisella puolella pala paksumpi kuin toisella. Palan ohuemmalla puolella oleva pinta loivasti rihlattu. Sisäpinta ruskeanoranssiksi lyijylasitettu. Lasitusta valumana ja roiskeina myös ulkopuolella. Samaa astiaa kuin :397, :410, :785, :870, :895, :1100, :1125, 1139, :1145, :1147, :1152, :1155, :1166, :1179, :1246, :1274, :1280, :1323, :1458, :1527, :1587-90, :1593 ja :1681.	1	34x41x8	8,2	
852	Ke1	23513	51508		06	Punasavi	Astia	Kylkipala. Sekotteena kivimurska. Pala paksuuntuu yhdelle sivulle. Sisäpinnalla tummanvihreä, kirjava lyijylasitus. Ulkopinnalla hieman ruskeaa lasitusvalumaa ja joitakin lasitusroiskeita.	1	19x20x6	2,2	
853	Ke1	23513	51508		06	Punasavi	Astia	Suureunapala? Hyvin vaalea ja pehmeä saviaines. Toinen pinta lohjennut, jäljellä oleva pinta kupera ja sillä on vihertävänkeltainen lyijylasitus.	1	9x21x12	1	
854	Ke1	23513	51508		06	Punasavi	Astia	Kylkipala. Hyvin vaalea saviaines. Sisäpinnalla punaoranssi lyijylasitus. Ulkopinta punertava, rihlattu.	1	9x16x4	0,4	
855	Ke1	23513	51508		06	Valkosavi	Astia	Pannun pohjapala. Hajonnut kolmeen osaan. Palassa ei kylkeä. Sisäpinnalla, ennen pohjareunaa, taite ulospäin (kohti pohjaa). Ulkopinta nokeentunut.	1	26x19x7,5	3,3	
856	Ke1	23513	51508		06	Valkosavi	Astia	Pannun pohjapaloja. Hyvin loivasti kaarevia, todennäköisesti samasta astiasta. Sisäpinnoilla vihreänk kirjava lyijylasitus. Ulkopinnat paikoin punertavia, nokeentuneita. Yhden palan ulkopinnalla keltainen lyijylasitusroiske ja toisen palan ulkopinnalla matala painauma.	4	37x42x5	16,7	
857	Ke1	23513	51508		06	Lasi	Astia	Vaaleanvihreitä jalkalevyn paloja. Kaksi paloista jalan ontosta reunuksesta, yhdessä palassa reunuksen alkua mutta suurin osa palasta kaksinkertaista lasia jalkalevystä.	1	21x10x4	0,8	
858	Ke1	23513	51508		06	Lasi	Astia	Vaaleanvihreä kylkipala kaarevasta nypyoristeisesta pikarista. Palassa kaksi nyppyä.	1	25x21x9	2	
859	Ke1	23513	51508		06	Lasi	Astia	Passglasin kylkipala, kulmikkaasta astiasta. Vaaleanvihreä,, palassa taite. Palassa kaksi osaa rypytetystä lasinauhakoristelusta.	1	14x15x2	0,5	

<i>KM</i>	<i>Alue</i>	<i>X</i>	<i>Y</i>	<i>Z</i>	<i>Krs</i>	<i>Materiaali</i>	<i>Laji</i>	<i>Kuvaus</i>	<i>Kpl</i>	<i>Mitat</i>	<i>Paino</i>	<i>Muuta</i>
860	Ke1	23513	51508		06	Lasi	Ikkuna	Vihreä reunapala joka tuleessa vääntyillyt ja kuohunut kuplaiseksi.	1	10x12x3	0,5	
861	Ke1	23513	51508		06	Lasi	Ikkuna	Vihreä, retusoitu.	1	26x11x2	0,8	
862	Ke1	23513	51508		06	Lasi	Ikkuna	Vihreän eri sävyjä. Yksi paloista näyttää muotoon leikatulta.	3	33x17,5x1	2,4	
863	Ke1	23513	51508		06	Pii	Tuluspii		1		7,6	
864	Ke1	23513	51508		06	Kille	Eläimen hammas	Hampaita ja hampaanpaloja.	31		77,6	
865	Ke1	23513	51508		06	Luu	Palanut eläimen luu		14		8	
866	Ke1	23513	51508		06	Luu	Eläimen luu		77		273,3	
867	Ke1	23513	51509		06	Punasavi	Astia	Vadin suureunapala. Suureunaa kiertää pysty paksunnos jonka alareuna taipuu lierin alle. Sisäpinnalla vaaleaa boluskoristelua: raitoja ja osa geometristä kuviointia, sekä paikoin krakeloitunut lyijylasitus (keltainen), joka raitojen kohdalla keltaista ja muualla ruskeaa.. Ulkopinnalle valuneessa lasituksessa kaksi lohkeamaa. Ulkopinnalla myös bolussavitahra.	1	32x88x25, suun halkaisija n. 320	48,4	P
868	Ke1	23513	51509		06	Punasavi	Astia	Padan suureunapala. Sisäpuolelle paksunnettu suureuna taipuu ulospäin. Ulkopuolella suureunan ja kyljen liittymäkohdassa kohovyö. Kohovyön alla melko rihlattu kaistale; rihlaus melko tiheää. Koko ulkopinta nokikarstainen. Osin lohjenneen sisäpinnan punertavanruskea lyijylasitus ei ulotu aivan suureunan päälle.	1	50x54x9, suun halkaisija n. 160	26	P
869	Ke1	23513	51509		06	Punasavi	Astia	Padan suureunapala. Sisäpuolelle paksunnettu suureuna taipuu ulospäin. Ulkopuolella aivan suureunan kärkeä kiertää ura. Suureunan ja kyljen liittymäkohdassa teräväharjainen kohovyö. Kylki rihlattu. Sisäpuolella paikoin lohkeillut oranssinruskea lyijylasitus joka kuohunut röpelöiseksi. Lasitusta tahroina myös ulkopinnalla.	1	53x55x12, suun halkaisija n. 140	24,2	P

<i>KM</i>	<i>Alue</i>	<i>X</i>	<i>Y</i>	<i>Z</i>	<i>Krs</i>	<i>Materiaali</i>	<i>Laji</i>	<i>Kuvaus</i>	<i>Kpl</i>	<i>Mitat</i>	<i>Paino</i>	<i>Muuta</i>
870	Ke1	23513	51509		06	Punasavi	Astia	Padan kylkipala. Sisäpinta lohjennut, mustaksi nokeentuneella ulkopinnalla valumana ruskeaa lyijylasitusta. Ulkopinnalla aaltomaisen loiva, taite sisäänpäin. Samaa astiaa kuin :397, :410, :785, :851, :895, :1100, :1125, 1139, :1145, :1147, :1152, :1155, :1166, :1179, :1246, :1274, :1280, :1323, :1458, :1527, :1587-90, :1593 ja :1681.	1	34x44x5	5,3	
871	Ke1	23513	51509		06	Punasavi	Astia	Kylkipala. Ulkopuoli lohjennut. Sisäpuolella loiva taite ulospäin. Sisäpinta kellanruskeaksi lyijylasitettu.	1	17x11x3	0,5	
872	Ke1	23513	51509		06	Lasi	Ikkuna	Vihreä.	1	31x23x1	2	
873	Ke1	23513	51509		06	Kille	Eläimen hammas	Hampaanpaloja.	1		1,1	
874	Ke1	23513	51509		06	Luu	Palanut eläimen luu		2		0,8	
875	Ke1	23513	51509		06	Luu	Eläimen luu		13		9,5	
876	Ke1	23514	51505		06	Luu	Eläimen luu		11		20,9	
877	Ke1	23514	51508		06	Punasavi	Astia	Kylkipala, mahdollisesti läheltä suureunaa. Ulkopinta lohjennut kuten osin myös sisäpinta. Sisäpinnalla lohkeillut vihreänkeltainen lyijylasitus.	1	13x22x3,5	0,7	
878	Ke1	23514	51508		06	Valkosavi	Astia	Pannun suureunapala. Hajonnut kahteen osaan. Osin lohjenneella ulkopinnalla osa teräväharjaisesta, kookkaasta kohovyöstä. Kohovyön yläpuolella, suureunan syrjässä saviaines laskostunut kaksinkerroin: mahdollisesti kahvan juurta. Laskostuman alle jää kohovyön yläreunassa kiertävä, viivamaisen kapea ura. Sisäpinta lyijylasitettu vihreäksi, lasitusta valunut myös ulkopuolelle. Saviaines lasituksen alla suurimmaksi osaksi punertavaa.	1	24x27x14	6,1	P
879	Ke1	23514	51508		06	Valkosavi	Astia	Pannun kylkipala. Toisella puolella vihreä lyijylasitus. Toinen, suurimmaksi osaksi lohjennut pinta kovera, väriltään punertava.	1	13x12x6	1	

<i>KM</i>	<i>Alue</i>	<i>X</i>	<i>Y</i>	<i>Z</i>	<i>Krs</i>	<i>Materiaali</i>	<i>Laji</i>	<i>Kuvaus</i>	<i>Kpl</i>	<i>Mitat</i>	<i>Paino</i>	<i>Muuta</i>
880	Ke1	23514	51508		06	Lasi	Pullo	Pohjareunapala (sini)vihreää lasia. Kaareutuu kahteen suuntaan, vaihtelevan paksuinen: mahdollisesti pyöreäkulmaisesta pullosta.	1	26x44x7	9,7	
881	Ke1	23514	51508		06	Lasi	Ikkuna	Vihreä.	1	21x14x2	0,5	
882	Ke1	23514	51508		06	Luu	Palanut eläimen luu		3		0,4	
883	Ke1	23514	51508		06	Luu	Eläimen luu		55		108	
884	Ke1	23514,5	51509,73		06	Kuparilejeerinki	Hela	Levy jonka koholla oleva kaareva reuna on uurrekoristeltu vinosti. Levyssä fleur-de-lil koristelu sekä kiinnityсниitti. Samaa astiaa kuin :1439.	1	35x18x2 (niitti 4)	3,7	P
885	Ke1	23514	51509		06	Rauta	Aspi		1	25x22x5	6,8	P
886	Ke1	23514	51509		06	Punasavi	Astia	Vadin suureunapala. Suureunaa kiertää pysty paksunnos. Sisäpinnalla ainakin aaltoviiva tehty bolussavella, toinen kaareva, kapea, pystysuuntainen raita mahdollisesti vain lasitetta. Sisäpinnan lyijylasitus (keltainen) samentunut ja raapiutunut. Lasitus on raitojen kohdalla keltaista ja paljaalla pinnalla: tummanvihreä. Lasitusta valumana ja roiskeina myös ulkopinnalla. Ulkopinnalla myös hitunen bolussavea. Menee yhteen :1093 kanssa ja on samaa astiaa kuin :1028, :1087 ja :1093.	1	63x41x18	30,3	P
887	Ke1	23514	51509		06	Punasavi	Astia	Kulhon suureunapala. Suureuna taipuu voimakkaasti sisäänpäin. Ulkopinnan paksunnos lohjennut kuten osin myös sisäpinta. Suureunan päällä huonokuntoista lyijylasitusta jonka alkuperäistä väriä ei voi päätellä. Sisäpinnalla ilmeisesti bolusraidan jäännökset.	1	25x23x6	3,4	P
888	Ke1	23514	51509		06	Punasavi	Astia	Padan suureunapala; sisäpuolelle paksunnettu suureuna taipuu ulospäin. Ulkopuolella aivan suureunan kärkeä kiertää ura. Kyljen ja suureunan liittymäkohdassa teräväharjainen kohovyö. Palan alareunassa alkavaa rihlausta. Epätasaisesti aaltoileva sisäpinta lyijylasitettu vihreäksi. Lasitus paikoin ohutta, suureunan päällä samentunut helmenhohtoiseksi. Lasitusta valunut ja roiskunut ulkopinnalle.	1	38x47,5x9	14,1	P

<i>KM</i>	<i>Alue</i>	<i>X</i>	<i>Y</i>	<i>Z</i>	<i>Krs</i>	<i>Materiaali</i>	<i>Laji</i>	<i>Kuvaus</i>	<i>Kpl</i>	<i>Mitat</i>	<i>Paino</i>	<i>Muuta</i>
889	Ke1	23514	51509		06	Punasavi	Astia	Kulhon suureunapala; sisäpuolelle paksunnettu suureuna taipuu voimakkaasti sisäänpäin. Hyvin vaalea saviaines. Ulkopuolella suureunaa kiertää kaksi uraa. Sisäpinta silattu vaalealla savilietteellä jonka päällä on keltainen, paikoin hyvin ohut lyijylasitus. Ulkopuolen ylemmässä koristeurassa joko vaaleaa savilietettä tai hyvin huonoksi mennyttä lyijylasitusta.	1	29x48x10	12,6	P
890	Ke1	23514	51509		06	Punasavi	Astia	Kulhon suureunapala. Ei mainittavaa paksunnosta. Pala taipuu sisäänpäin. Ulkopuolella suureunaa kiertää kaksi uraa. Suureunan päällä jälkiä bolussavikoristelusta. Suureunan päällinen ja sisäpinta lyijylasitettu (keltainen). Koristelu on väritään keltaista ja sisäpinta huonokuntoista punaruskeaa.	1	19x18x6	1,5	P
891	Ke1	23514	51509		06	Punasavi	Astia	Putkikahvan pala.	1	29x16x9	2	
892	Ke1	23514	51509		06	Punasavi	Astia	Vadin kylkipalaa. Pala alareunastaan paksumpi. Sisäpinnalla boluskoristelua, etenkin raitoja, sekä lyijylasitus (keltainen), joka raitojen kohdalla keltaista ja muualla vihertävän kellanruskeaa.. Palan reunassa puolikas reikää. Ulkopinta osin nokinen.	1	33x46x8	9,5	P
893	Ke1	23514	51509		06	Punasavi	Astia	Vadin kylkipala, pala hajonnut kolmeen osaan siten että pienin pala on lohjennut sisäpinnasta. Pala paksuuntuu yhdelle reunalle ja aivan palan reunassa on alkava taite ulospäin. Suurelta osin lohjenneella sisäpinnalla runsasta boluskoristelua sekä lyijylasitus(keltainen), joka koristelun kohdalla vaaleankeltaista ja muualla ruskeasta ruskeanvihreään. Ulkopinnalla ohut, vaalea savilietekerros.	1	55x45x8	10,2	P
894	Ke1	23514	51509		06	Punasavi	Astia	Vadin kylkipala. Sisäpinnalla osin lohjennutta boluskoristelua sekä lyijylasitus (keltainen), joka raitojen kohdalla keltaista ja muualla ruskeanoranssia. Ulkopininta hieman kovera.	1	21x40,5x6	4,6	

<i>KM</i>	<i>Alue</i>	<i>X</i>	<i>Y</i>	<i>Z</i>	<i>Krs</i>	<i>Materiaali</i>	<i>Laji</i>	<i>Kuvaus</i>	<i>Kpl</i>	<i>Mitat</i>	<i>Paino</i>	<i>Muuta</i>
895	Ke1	23514	51509		06	Punasavi	Astia	Padan kylkipala. Palassa jyrkkä taite sisäänpäin; taiteen juurta kiertää matala ura. Osin lohjennut ulkopinta taiteen toisella puolella hieman kovera. Samaa astiaa kuin :397, : 410, :785, :851, :870, :1100, :1125, 1139, :1145, :1147, :1152, :1155, :1166, :1179, :1246, :1274, :1280, :1323, :1458, :1527, :1587-90, :1593 ja :1681.	1	18x27x6		2,4
896	Ke1	23514	51509		06	Punasavi	Astia	Kylkipala. Hajonnut kolmeen osaan. Sisäpinnalla on valkean savilietteen päällä hieman sementunut ja raapiutunut (tumman)vihreä lyijylasitus.	1	36x41x10		11,6
897	Ke1	23514	51509		06	Punasavi	Astia	Kylkipala, sisäpinnalla oranssinruskea lyijylasitus.	1	14x12x4		0,7
898	Ke1	23514	51509		06	Punasavi	Astia	Kylkipala, toinen puoli lohjennut. Hyvin vaalea saviaines. Jäljellä olevalla pinnalla oranssinkeltainen lyijylasitus.	1	5x19x6		0,4
899	Ke1	23514	51509		06	Punasavi	Astia	Kylkipala. Kummallakin pinnalla oranssinruskeasta ruskeanpunaiseen vaihtelevaa, osin huonokuntoista ja ohuelti levittynyttä lyijylasitusta.	1	17x20x6		1,8
900	Ke1	23514	51509		06	Punasavi	Astia	Kylkipala. Kummallakin pinnalla oranssinruskea lyijylasitus. Toinen pinta melkein kokonaan lasitukseen tarttuneen savikokkareen peittämä.	1	9x24x8		2,1
901	Ke1	23514	51509		06	Punasavi	Astia	Kylkipala. Sisäpinnalla huonokuntoinen, vihreä lyijylasitus joka osin vaalean beigen aineen peittämä. Ulkopinta harmaa.	1	26x27x4		2,5
902	Ke1	23514	51509		06	Punasavi	Astia	Kylkipala padasta. Sisäpinta lohjennut, ulkopinta noesta musta. Ulkopinnalla joitakin ruskeita lyijylasitusroiskeita.	1	16x26x4		1,3
903	Ke1	23514	51509		06	Valkosavi	Astia	Pannun suureuna-, kylki- ja pohjareunapala. Hajonnut yhdeksään osaan. Ulkopuolella suureunaa kiertää kookas, teräväharjainen kohovyö. Ulkopinta suurimmaksi osaksi punertava; pinnalle on valunut ja roiskunut sisäpinnan vihreänkirjavaa, paikoin keltaiseen ja ruskeaan vaihtelevaa lyijylasitusta. Sisäpinnalla pohjareunan taiteen edessä on pinta jäänyt paikoin koholleen harjanteeksi. Samaa astiaa kuin : 904, :905, :906 ja mahdollisesti :865..	1	79x59x30		47,6 P

<i>KM</i>	<i>Alue</i>	<i>X</i>	<i>Y</i>	<i>Z</i>	<i>Krs</i>	<i>Materiaali</i>	<i>Laji</i>	<i>Kuvaus</i>	<i>Kpl</i>	<i>Mitat</i>	<i>Paino</i>	<i>Muuta</i>
904	Ke1	23514	51509		06	Valkosavi	Astia	Pannun suureunapala. Suureunan paksunnoksen alareuna muodostaa ulkopuolelle teräväharjaisen kohovyön. Palan alaosassa taite ulospäin (pohjareunan taitetta). Paikoin punertava ulkopinta osin lohjennut. Ulkopinnan keskellä matala astiaa kiertävä harjanne. Sisäpinnalla vihreänkirjava, paikoin ruskea lyijylasitus. Palan alaosassa taite ulospäin (pohjareunan taitetta). Samaa astiaa kuin :903, :905 ja :906 ja mahdollisesti :865.	1	54x57x12	8,5	P
905	Ke1	23514	51509		06	Valkosavi	Astia	Pohjareunapala pannusta. Hajonnut neljään osaan. Lohjennut juuri pohjareunan taitteen kohdalta. Sisäpinnalla krakeloitunut vihreä lyijylasitus joka pohjareunan taitteen pienessä urassa väriltään ruskeaa. Ennen pohjareunan taitetta saviaines jäänyt koholleen harjanteeksi. Pohjan ulkopinta nokeentunut. Samaa astiaa kuin :903, :904 ja :906 ja mahdollisesti :865.	1	46x47x7	8,5	
906	Ke1	23514	51509		06	Valkosavi	Astia	Pannun kylkipala. Sekotteena käytetty punasavea. Sisäpinnan vihreässä lyijylasituksessa on tumma pilkku. Jäljellä oleva ulkopinta kovera ja siihen on tarttunut pieni muru punasavea. Samaa astiaa kuin :903-906 ja mahdollisesti :865....	1	12x21x11,5	2	
907	Ke1	23514	51509		06	Lasi	Astia	Vaaleanvihreä kaareva kylkipala.	1	9x6x1	0,1	
908	Ke1	23514	51509		06	Lasi	Astia	Kylkipala värittömästä lasista: hajonnut kolmeen osaan. Palassa jyrkkä taite sisäänpäin.	1	24x44x2	2,9	
909	Ke1	23514	51509		06	Lasi	Ikkuna	Vaaleanvihreä, retusoitu.	1	27x12x2,5	1	
910	Ke1	23514	51509		06	Lasi	Ikkuna	Vihreän eri sävyjä, eri paksuisia.	9	30x24x1	5,9	
911	Ke1	23514	51509		06	Pii	Iskos		4		2,4	
912	Ke1	23514	51509		06	Kiille	Eläimen hammas	Hampaita ja hampaanpaloja.	22		69,6	
913	Ke1	23514	51509		06	Luu	Palanut eläimen luu		40		9,1	
914	Ke1	23514	51509		06	Luu	Eläimen luu		151		331	

<i>KM</i>	<i>Alue</i>	<i>X</i>	<i>Y</i>	<i>Z</i>	<i>Krs</i>	<i>Materiaali</i>	<i>Laji</i>	<i>Kuvaus</i>	<i>Kpl</i>	<i>Mitat</i>	<i>Paino</i>	<i>Muuta</i>
915	Ke1	23514	51510		06	Punasavi	Astia	Padan suureunapala. Sisäpuolelle paksunnettu suureuna taipuu ulospäin. Ulkopuolella suureunan kärkeä kiertää ura, sekä suureunan ja kyljen liittymäkohdassa hieman epätasainen, kapea kohovyö. Palan alaosassa mahdollisesti alkavaa rihlausta. Ulkopinta nokinen. Sisäpinnalla kellanruskea, vihertävän sävyinen lyijylasitus, joka suureunan päällä samentunut helmiäishohtoiseksi. Lasitusta roiskunut myös ulkopinnalle.	1	35x31x11	7,1	P
916	Ke1	23514	51510		06	Punasavi	Astia	Kulhon suureunapala. Sisäpuolelle maltillisesti paksunnettu pysty suureuna. Palassa alkavaa suureunan ja kyljen välistä taitetta. Ulkopinnalla suureunan ylä- ja alareunaa kiertää kaksi matalaa uraa joiden rajoittamaa kaistaletta koristaa aaltoileva, matala ura. Sisäpinta suurelta osin lohkeillut: jälkiä boluskoristelusta/savilietesilauksesta ja jonkin verran alunperin mahdollisesti ruskeaa lyijylasitusta.	1	39x95x11, suun halkaisija n. 230.	41,8	P
917	Ke1	23514	51510		06	Punasavi	Astia	Pannun pieni töppöjalka. Jalan tyvessä kellanruskeasta ruskeaan vaihtoelevaa lasitusvalumaa. Jalka hieman nokeentunut.	1	16x29x25	6,6	P
918	Ke1	23514	51510		06	Punasavi	Astia	Vadin kylkipala. Sisäpinta osin lohjennut. Sisäpinnalla paikoin lohjennutta boluskoristelua sekä lyijylasitus (keltainen), joka raitojen kohdalla keltaista ja muualla vihertävän kellanruskeaa. Ulkopinta on harsomaisen ohuen lasituksen tummanpunertavaksi värjäämä.	1	41x41x9	9,9	
919	Ke1	23514	51510		06	Punasavi	Astia	Padan kylkipala. Nokeentunut ulkopinta lohjennut, mahdollisesti korvan kohdalta. Lohkeaman toisella puolella puolikkaan ellipsin muotoinen viivamainen ura ja lohkeaman reunassa kokkare mahdollisesti toisesta astiasta tarttunutta savea. Sisäpinnan oranssinruskea, raapiutunut lyijylasitus hieman lohkeillut ja sitä on valumana myös ulkopinnalla.	1	37x45x9	15,8	
920	Ke1	23514	51510		06	Punasavi	Astia	Kylkipala. Hieman lohjennut ulkopinta on loivasti aaltomainen ja sen yhdessä reunassa on alkavaa taitetta ulospäin: sisäpinta lohjennut. Ulkopinnalla kellanruskeita lyijylasitusroiskeita.	1	20x27x8	2,5	

<i>KM</i>	<i>Alue</i>	<i>X</i>	<i>Y</i>	<i>Z</i>	<i>Krs</i>	<i>Materiaali</i>	<i>Laji</i>	<i>Kuvaus</i>	<i>Kpl</i>	<i>Mitat</i>	<i>Paino</i>	<i>Muuta</i>
921	Ke1	23514	51510		06	Lasi	Astia	Passglasin kylkipala, kulmikkaasta astiasta. Vaaleanvihreä, palassa taite ja hieman sileää lasinauhakoristelua.	1	19x22x2	0,8	
922	Ke1	23514	51510		06	Lasi	Astia?	Kirkasta, tulella vääntöilyttä lasia.	1	42x22x14 (seinämä 5)		7
923	Ke1	23514	51510		06	Lasi	Ikkuna	Vaaleanvihreitä.	2	16x14x1	0,4	
924	Ke1	23514	51510		06	Luu	Eläimen luu		53		79,5	
925	Ke1	23515	51509		06	Rauta	Esine	Lähinnä ikeen muotoiseksi taivutettua rautavarrasta, jossa aukko (rikkoontunut?).	1	74x25x5	10,9	
926	Ke1	23515	51509		06	Rauta	Levy	Katkelma. Suora.	1	53x46x4	20,1	
927	Ke1	23515	51509		06	Kivitavara	Astia	Raeren-astian melko paksua, nauhamaista korvaa. Palassa mukana korvan tyveä. Pinta ruskeaviirainen, suolalasetettu.	1	55x22x18	24,3	
928	Ke1	23515	51509		06	Punasavi	Astia	Vadin suureunapala, hajonnut kahteen osaan. Sekotteena tummempaa punasavea. Suureunaa kiertää pysty, hieman lohjennut paksunnos. Sisäpinnalla lohkeillut, paikoin ohuelti levittänyt, vihreänkeltainen lyijylasitus. Ulkopinnassa selkeitä dreijausjälkiä ja hieman nokea. Samaa astiaa kuin :111, :263, :267, :289, :464, :805, :828, :928, :1011 ja :1041..	1	32x110x14, suun halkaisija n. 320	45,9	P
929	Ke1	23515	51509		06	Punasavi	Astia	Kulhon kylkipala. Sisäpinnalla huonokuntoinen, vihreänkeltainen lyijylasitus, ulkopinta rihlattu.	1	49x65x5	20,3	
930	Ke1	23515	51509		06	Punasavi	Astia	Kylkipala. Pala toiselta reunalta paksumpi kuin toiselta. Nokinen ulkopinta loivasti aaltoileva. Sisäpinnalla ruskea lyijylasitus jossa pieniä kellertäviä hitusia: ilmakuplia/säröjä/kuona-aineita.	1	44x47x9	13,4	
931	Ke1	23515	51509		06	Punasavi	Astia	Kylkipala, sisäpinnalla ruskea lyijylasitus.	1	10x9x5	0,3	
932	Ke1	23515	51509		06	Punasavi	Astia	Kylkipala, sisäpinta lohjennut. Mustaksi nokeentuneella ulkopinnalla ruskeita lyijylasitusroiskeita.	1	24x15x4	1,1	
933	Ke1	23515	51509		06	Lasi	Ikkuna	Vaaleanvihreä.	1	16x11x2	0,4	

<i>KM</i>	<i>Alue</i>	<i>X</i>	<i>Y</i>	<i>Z</i>	<i>Krs</i>	<i>Materiaali</i>	<i>Laji</i>	<i>Kuvaus</i>	<i>Kpl</i>	<i>Mitat</i>	<i>Paino</i>	<i>Muuta</i>
934	Ke1	23515	51509		06	Pii	Iskos	Palanut.	1		0,6	
935	Ke1	23515	51509		06	Pii	Tuluspii		1		5	
936	Ke1	23515	51509		06	Kiille	Eläimen hammas	Hammas ja hampaanpaloja.	7		31,6	
937	Ke1	23515	51509		06	Luu	Palanut eläimen luu		12		0,9	
938	Ke1	23515	51509		06	Luu	Eläimen luu		68		76,8	
939	Ke1	23515	51510		06	Kivitavara	Astia	Kylkipala. Ulkopinta vaaleanruskeaksi (päivettyneeksi) suolalasetettu. Sisäpinta kellertävä.	1	18x25x3	2	
940	Ke1	23515	51510		06	Punasavi	Astia	Kupin/kulhon pohjareunapala. Palassa melko paljon kylkeä ja pohjaa. Hyvin vaalea saviaines, sekotteena tummempaa punasavea. Sisäpinnalla vaalean savilietteen päällä keltainen, hieman lohkeillut ja paikoin ohuelti levittynyt lyijylasitus. Kylijen ulkopinta tiheästi rihlattu, kylki kaartuu voimakkaasti sisäänpäin palan yläosassa. Pohjassa kolmionmuotoinen painauma sekä lasitusroiskeita.	1	23x80x50, pohjan halkaisija n. 70	22,5	P
941	Ke1	23515	51510		06	Lasi	Ikkuna	Vaaleanvihreitä, retusoituja.	2	34x34x2	6,4	
942	Ke1	23515	51510		06	Lasi	Ikkuna	Vaaleanvihreitä, eri paksuisia.	3	37x24x2	6,5	
943	Ke1	23515	51510		06	Kiille	Eläimen hammas		1		19,6	
944	Ke1	23515	51510		06	Luu	Palanut eläimen luu		1		2,2	
945	Ke1	23515	51510		06	Luu	Eläimen luu		15		34,5	
946	Ke1	23516	51508		06	Luu	Eläimen luu		1		11,3	
947	Ke1	23516	51509		06	Sarvi	Sarvi		1		1	
948	Ke1	23516	51509		06	Luu	Eläimen luu		9		7,3	
949	Ke1	23509	51506		07	Lasi	Astia	Passglasin suureunapala, kulmikkaasta astiasta. Vaaleanvihreä, palassa taite.	1	14x23x2,5	0,8	

<i>KM</i>	<i>Alue</i>	<i>X</i>	<i>Y</i>	<i>Z</i>	<i>Krs</i>	<i>Materiaali</i>	<i>Laji</i>	<i>Kuvaus</i>	<i>Kpl</i>	<i>Mitat</i>	<i>Paino</i>	<i>Muuta</i>
950	Ke1	23509	51506		07	Luu	Eläimen luu		2		5	
951	Ke1	23509	51507		07	Kivitavara	Astia	Paloja astiasta jonka ulkopinta on tummanharmaa: kahden palan ulkopinta kokonaan, yhden osin lohjennut. Saviaines harmaanvalkoinen. Sisäpinta harmaanvalkoinen ja kahdessa palassa rihlattu, kahden palan sisäpinta lohjennut. Samaa astiaa kuin :742, :747, :756, :757, :766 :784, :960, :1054, :1062, :1067, :1108, :1117, :1124, :1132 ja :1133.	3	27x29x3	4,1	
952	Ke1	23509	51507		07	Punasavi	Astia	Vadin suureunan paksunnosta. Sisäpinta lohjennut. Ulkopinnalla ruskea lyijylasitusroiske. Sopii yhteen :958 kanssa.	1	17x41,5x7	5,7	
953	Ke1	23509	51507		07	Punasavi	Astia	Kylkipala. sisäpinta lohjennut. Ulkopinnalla ruskeita lasitusroiskeita.	1	37x35x6	7,9	
954	Ke1	23509	51507		07	Lasi	Ikkuna	Vihreä, retusoitu.	1	24x20x2	2,1	
955	Ke1	23509	51507		07	Lasi	Ikkuna	Vihreää.	1	28x19x2	1,9	
956	Ke1	23509	51507		07	Luu	Palanut eläimen luu		1		0,8	
957	Ke1	23509	51507		07	Luu	Eläimen luu		70		50,6	
958	Ke1	23509	51508		07	Punasavi	Astia	Vadin suureunapala. Hajonnut kolmeen osaan, ulkopinta osin lohjennut, mm. suureunan mahdollinen paksunnos. Palassa jyrkkä taite sisäänpäin. Taitteen kohdalla ulkopinnalla porrasmainen kohovyö. Sisäpinnalla taitteen kohdalla ohut ura, jonka toisella puolella saviaines muodostaa vaihtelevan levyisen harjanteen. Sisäpinnalla paikoin ohuelti levinyt, raapiutunut ja hieman lohjennut ruskea lyijylasitus jossa vihreä sävy. Suureunan päällä osa lasituskokkareesta. Sopii yhteen :952 kanssa.	1	66x62x8	26,9	P
959	Ke1	23509	51508		07	Luu	Eläimen luu		11		3,8	
960	Ke1	23510	51506		07	Kivitavara	Astia	Kylkipala, ulkopinta lohjennut. Saviaines harmaanvalkoista. Samaa astiaa kuin :742, :747, :756, :757, :766 :784, :951, :960, :1054, :1062, :1067, :1108, :1117, :1124, :1132 ja :1133.	1	11x26x2	0,4	

<i>KM</i>	<i>Alue</i>	<i>X</i>	<i>Y</i>	<i>Z</i>	<i>Krs</i>	<i>Materiaali</i>	<i>Laji</i>	<i>Kuvaus</i>	<i>Kpl</i>	<i>Mitat</i>	<i>Paino</i>	<i>Muuta</i>
961	Ke1	23510	51506		07	Punasavi	Astia	Vadin suureunapala. Hajonnut kahteen osaan. Ulkopinta lohjennut. Sisäpinnalla iohkeillut, paikoin huonokuntoinen ruskea lyijylasitus. Suureuna nokeentunut.	1	39x98x10	28,4	P
962	Ke1	23510	51506		07	Punasavi	Astia	Vadin kylkipala. Sisäpinnalla matala ura. Ainakin osa sisäpinnasta silattu vaalealla savilietteellä. Sisäpinnalla ruskeasta mustanruskeaan vaihteleva lyijylasitus.	1	18x29x7		3
963	Ke1	23510	51506		07	Lasi	Astia	Kylkipala väritöntä lasia. Kaareva pala, palan reunassa kookasta, pyöreää lasinauhaa.	1	26x23,5x6		1,7
964	Ke1	23510	51506		07	Lasi	Ikkuna	Vaaleanvihreitä, muotoon leikattuja paloja.	3	45x30x2		3,4
965	Ke1	23510	51506		07	Kille	Eläimen hammas	Hampaista ja hampaanpaloja.	23			75,8
966	Ke1	23510	51506		07	Luu	Eläimen luu		2			2,7
967	Ke1	23510	51506		07	Luu	Eläimen luu		101			72
968	Ke1	23510	51507		07	Punasavi	Astia	Vadin suureunapala, niin ulko- kuin sisäpinta lohjennut. Sisäpinnalla ruskeankeltainen, paikoin hyvin ohut lyijylasitus.	1	25x54x11		9,91 P
969	Ke1	23510	51507		07	Punasavi	Astia	Vadin kylkipala, hajonnut kahteen osaan. Vaalea saviaines jossa sekotteena tummempaa punasavea. Jäljellä vain sisäpinta jolla valkea savilietesilaus. Vaalean savilietteen päällä on punasavella tehtyjä astiaa kiertäviä raitoja ja lyhyitä, pystyjä aaltoviivojaraitoja. Pystyjen aaltoviivaraiteiden kanssa vuorottelevat kellertävään lyijylasitukseen kuparioksidilla tehdyt vihreät pystyraidat.	1	31x59x3		4,3 P
970	Ke1	23510	51507		07	Valkosavi	Astia	Pannun pohjapala. Sekotteena käytetty punasavea. Sisäpinnalla vihreänkirkkava lyijylasitus. Punertavalla ja nokisella ulkopinnalla muutama kellertävä lasitusroiske.	1	4333x5,5		7,4
971	Ke1	23510	51507		07	Fajanssi	Astia	Kylkipala. Sisäpinnalla sinistä raitakuviota ja valkoinen tinalasitus. Ulkopinta kovera ja sen harmaanvalkoisessa tinalasituksessa pieniä sinisiä pisteitä.	1	8x12x4		0,4

<i>KM</i>	<i>Alue</i>	<i>X</i>	<i>Y</i>	<i>Z</i>	<i>Krs</i>	<i>Materiaali</i>	<i>Laji</i>	<i>Kuvaus</i>	<i>Kpl</i>	<i>Mitat</i>	<i>Paino</i>	<i>Muuta</i>
972	Ke1	23510	51507		07	Lasi	lkkuna	Vaaleanvihreä: kaksi reunaa retusoitu, yksi leikattu muotoon.	1	27x21x1,5		1,4
973	Ke1	23510	51507		07	?	Möykky	Vaaleaa puuterimaista kiveä.	2	47x45x21		36,8
974	Ke1	23510	51507		07	Kiille	Eläimen hammas	Hampaita ja hampaanpaloja.	10			42,2
975	Ke1	23510	51507		07	Luu	Palanut eläimen luu		1			0,1
976	Ke1	23510	51507		07	Luu	Eläimen luu		76			137
977	Ke1	23510	51508		07	Punasavi	Astia	Padan jalka- ja pohjapala. Pätkä jalan tyvestä, myös pituussuuntaan haljennut: palassa mukana astian pohjaa. Ulkopinta tummunut, paikoin nokinen. Sisäpinnalla ruskeanoranssi lyijylasitus.	1	39x42x26		20,8
978	Ke1	23510	51508		07	Punasavi	Astia	Vadin kylkipala. Hyvin vaalea saviaines, sekotteena tummempaa punasavea. Pala taipuu loivasti ulospäin. Sisäpinta suureimmaksi osaksi lohjennut; jäljellä oleva pinta silattu vaalealla savilietteellä ja lyijylasitettu vaaleanvihreäksi. Vaaleanvihreän lasitteen reuna osin ruskeanpunainen. Ulkopinta punertava, mahdollisesti silattu savilietteellä; paikoin pinnassa iskujen aiheuttamia valkoisia täpliä.	1	32x59x5		9,1
979	Ke1	23510	51508		07	Harmaasavi	Astia	Kylkipala. Sekotteena hienojakoista kivimurskaa. Saviaines jäänyt keskeltä raakaksi. Samaa astiaa kuin :1055.	1	89x67x9		39,4
980	Ke1	23510	51508		07	?	Möykky	Vaaleaa, puuterimaista kiveä.	1	56x35x18		34,4
981	Ke1	23510	51508		07	Kiille	Eläimen hammas	Hampaita ja hampaanpaloja.	4			39,1
982	Ke1	23510	51508		07	Luu	Eläimen luu		82			55,5

<i>KM</i>	<i>Alue</i>	<i>X</i>	<i>Y</i>	<i>Z</i>	<i>Krs</i>	<i>Materiaali</i>	<i>Laji</i>	<i>Kuvaus</i>	<i>Kpl</i>	<i>Mitat</i>	<i>Paino</i>	<i>Muuta</i>
983	Ke1	23510	51509		07	Punasavi	Astia	Vadin suureunapala. Ulkopinnalla suureunaa kiertää pysty paksunnos. Sisäpinnalla suureunan ja kyljen välillä porrasmainen taite. Sisäpinnalla hyvin huonokuntoista ja osin lohjennutta lyijylasitusta (keltainen): lohkeaman kohdalla ollut bolusraita, joka on keltaiseksi lasitettu. Muu pinta on vihertävän kellanruskeaa.	1	18x45x11	9,9	
984	Ke1	23510	51509		07	Punasavi	Astia	Pannun? pohjapala. Melko tasainen pala. Sisäpinnalla raapiutunut, vihertävän (kellan)ruskea lyijylasitus. Ulkopinta nokeentunut.	1	42x18x5	5,5	
985	Ke1	23510	51509		07	Kiille	Eläimen hammas	Hampaita ja hampaanpaloja.	10		30,1	
986	Ke1	23510	51509		07	Luu	Eläimen luu		111		47,2	
987	Ke1	23511	51505		07	Lasi	Astia	Kylkipala: vaaleanvihreä, kaareva.	1	11x7,5x1	0,1	
988	Ke1	23511	51506		07	Punasavi	Astia	Kylkipala, ulkopinta lohjennut. Sekotteena käytetty tummampaa punasavea. Sisäpinnalla vihertävä, kellanruskea lyijylasitus.	1	27,5x22x3	1,8	
989	Ke1	23511	51506		07	Kiille	Eläimen hammas	Hampaita ja hampaanpaloja.	7		21,4	
990	Ke1	23511	51506		07	Luu	Eläimen luu		19		44,8	
991	Ke1	23511	51507		07	Punasavi	Astia	Vadin suureunapala. Suureunaa kiertää pysty, melko vankka paksunnos jonka alaosassa kiertää ohut ura. Sisäpinnalla bolusraitakoristelua sekä lyijylasitus (keltainen), joka raitojen kohdalla keltaista ja muualla tumman vihjänruskeaa. Sitä on valunut myös ulkopinnalle. Ulkopinnan lasitusvaluma pääasiassa ruskeaa. Samaa astiaa kuin :1009.	1	35x59x11	26,6	P
992	Ke1	23511	51507		07	Punasavi	Astia	Padan suureunapala. Suureuna vaatimattomasti sisäpuolelle paksunnettu. Ulkopinnalla suureunaa kiertää huolimattomasti muotoiltu kapea ura. Palan alareunassa taite ulospäin: todennäköisesti suureunan ja kyljen liittymäkohdassa olevaa kohovyötä. Sisäpinnalla paikoin huonokuntoista ja epätasaisesti levittyntä, ruskeaa lyijylasitusta jossa kellertävä sävy.	1	28,5x48x8	11,7	P

<i>KM</i>	<i>Alue</i>	<i>X</i>	<i>Y</i>	<i>Z</i>	<i>Krs</i>	<i>Materiaali</i>	<i>Laji</i>	<i>Kuvaus</i>	<i>Kpl</i>	<i>Mitat</i>	<i>Paino</i>	<i>Muuta</i>
993	Ke1	23511	51507		07	Punasavi	Astia	Padan jalka- ja pohjapala. Pätäkä jalan tyvestä ja padan pohjaa, jonka sisäpinnalla raapiutunut, ruskea lyijylasitus. Jalan ulkopinnalla ruskeita lasitusroiskeita. Ulkopinta nokinen, etenkin jalan tyvessä.	1	37x55x49 (seinämä 7)	52,7	
994	Ke1	23511	51507		07	Punasavi	Astia	Padan jalka- ja pohjapala. Pala hoikan jalan tyvipuoilta ja padan pohjaa, jonka sisäpuolella vihertävän kellanruskea lyijylasitus. Jalan ulkopinta tummunut ja aivan jalan tyvessä harsomaisen ohutta lasitusroisketta.	1	52x50x36	54,1	
995	Ke1	23511	51507		07	Punasavi	Astia	Vadin kylkipala. Palan sisäpinnalla lierin ja kyljen välinen taite. Sisäpinta koristeltu vaalein geometrisin boluskuvioin (vinoraitoja ja selkeästi pinnasta kohollaan olevia pieniä, pyöreitä täpliä). Sisäpinnalla lyijylasitus (keltainen), joka koristelun kohdalla keltaista ja muualla oranssinruskea. Pinnalla on hiukan kuparioksidia. Samaa astaa kuin :1326 ja :1339.	1	36x42x7	12,7	
996	Ke1	23511	51507		07	Punasavi	Astia	Kylkipala. Hajonnut kolmeen osaan. Sisäpinta suurimmaksi osaksi lohjennut, jäljellä hieman ruskeaa lyijylasitusta. Hieman epätasaisesti rihlatulla ulkopinnalla harsomaisen ohutta, tummanpunaista lyijylasitusta.	1	26x46x6	6,5	
997	Ke1	23511	51507		07	Punasavi	Astia	Kylkipala, ulkopinta lohjennut. Sisäpinnalla vihreänkeltainen lyijylasitus.	1	24x45x5	2,3	
998	Ke1	23511	51507		07	Valkosavi	Astia	Pannun kylkipala. Sisäpinnalla lohkeillut vihreä lyijylasitus. Punertava ulkopinta nokeentunut ja sillä kellertävä lasitusroiske.	1	41x42x5	9,1	
999	Ke1	23511	51507		07	Majolika	Astia	Lautasen kylkipala. Sisäpinta suurimmaksi osaksi lohjennut, jäljellä olevalla pinnalla sinistä koristelua ja valkoinen tinalasitus. Ulkopinnalla kellertävä lyijylasitus jossa pyöreähkö pieni lohkeama. Ulkopinnan toisessa reunassa kaksi ohutta, rihlaukselta vaikuttavaa uraa.	1	51x41x6	11,5	
1000	Ke1	23511	51507		07	Lasi	Astia	Passglasin kylkipala, pyöreästä astiasta. Vaaleanvihreä rihlamuottiin puhallettu. Kaareva pala jonka toisessa reunassa rypyttettyä lasinauhaa.	1	31x18x2	0,9	P
1001	Ke1	23511	51507		07	Lasi	ikkuna	Sininen, retusoitu.	1	16x16x2	1	
1002	Ke1	23511	51507		07	Lasi	ikkuna	Vaaleanvihreitä, retusoituja.	3	27x26x2	3	

<i>KM</i>	<i>Alue</i>	<i>X</i>	<i>Y</i>	<i>Z</i>	<i>Krs</i>	<i>Materiaali</i>	<i>Laji</i>	<i>Kuvaus</i>	<i>Kpl</i>	<i>Mitat</i>	<i>Paino</i>	<i>Muuta</i>
1003	Ke1	23511	51507		07	Lasi	Ikkuna	Vaaleanvihreä.	1	14x13x1		0,2
1004	Ke1	23511	51507		07	Kille	Eläimen hammas	Hampaita ja hampaanpaloja.	3			33,8
1005	Ke1	23511	51507		07	Luu	Eläimen luu		21			49,9
1006	Ke1	23511	51507		07	?	Möykky		1			70,3
1007	Ke1	23511	51508		07	Punasavi	Astia	Suureunapala, astian suureunan paksunnosta. Sisäpinta lohjennut.	1	12x32x5,5		2,3
1008	Ke1	23511	51508		07	Punasavi	Astia	Padan isokokkoisen putkikahvan pala kahvan tyvestä, padasta. Palassa ei astian sisäpintaa. Ulkopinnalla, kahvan molemmin puolin osa sormipainannetta. Pinta paikoin harsomaisen ohuen lyijylasituksen tummanpunaiseksi värjäämä. Pinnalla myös muutama ruskea lasitusroiske.	1	44x73x56		60,4
1009	Ke1	23511	51508		07	Punasavi	Astia	Vadin kylkipala. Palan reunassa ulkopinnalla taite ulospäin. Sisäpinnalla bolusraitakoristelua sekä lyijylasitus (keltainen), joka raitojen kohdalla keltaista ja muualla tumman vihänruskeaa. Samaa astiaa kuin: 991.	1	13x14x6		1,5
1010	Ke1	23511	51508		07	Punasavi	Astia	Vadi/kulhon kylkipala. Vaalea saviaines. Ulkopinta lohjennut. Sisäpinnalla punainen saviliete, johon tehty kuviot. Lyijylasitus (keltainen) lohjennut pois paitsi urien kohdalla joissa keltainen lasitus).	1	26x32x4		2
1011	Ke1	23511	51508		07	Punasavi	Astia	Kulhon kylkipala, mahdollisesti läheltä suureunaa. Palassa voimakas taite sisäänpäin. Ulkopinta hieman lohjennut ja osin rihlattu, sisäpinnalla vihreänkeltainen lyijylasitus jossa kaksi vaaleanvihreää läiskää. Samaa astiaa kuin :111, :263, :267, :289, :805, :828, :928 ja :1041.	1	47x57x6		10,9
1012	Ke1	23511	51508		07	Punasavi	Astia	Kylkipala. Palassa paksumpi kohta joka tekee sisäpinnasta aaltomaisen; lisäksi palan alareunassa alkavaa taitetta sisäänpäin. Sisäpinnalla ruskea, joskus tummapilkkuinen lyijylasitus, ulkopinnalla ruskea lasitusroiske.	1	40x39x8		16,7

<i>KM</i>	<i>Alue</i>	<i>X</i>	<i>Y</i>	<i>Z</i>	<i>Krs</i>	<i>Materiaali</i>	<i>Laji</i>	<i>Kuvaus</i>	<i>Kpl</i>	<i>Mitat</i>	<i>Paino</i>	<i>Muuta</i>
1013	Ke1	23511	51508		07	Punasavi	Astia	Pannun ? pohjapala. Sisäpinnalla vaalean savilietekerroksen päällä krakeloitunut, osin lohjennut, vihreä lyijylasitus. Ulkopinnalla lohkeama jonka kohdalla punasaveen on sekoittunut valkosavea. Palan sisä- ja ulkopinta osin nokisia kuten myös palan sivut.	1	51x59x11	28,6	
1014	Ke1	23511	51508		07	Lasi	Ikkuna	Vaaleanvihreä.	1	18,5x10x2	0,5	
1015	Ke1	23511	51508		07	Kiille	Eläimen hammas	Hampaita ja hampaanpaloja.	13		20,9	
1016	Ke1	23511	51508		07	Luu	Palanut eläimen luu		1		0,1	
1017	Ke1	23511	51508		07	Luu	Eläimen luu		107		63,164	
1018	Ke1	23511	51509		07	Punasavi	Astia	Padan kylkipala. Sisäpinnalla ruskea lyijylasitus, ulkopinta rihlattu. Lievästi nokinen.	1	24x28x4	2,7	
1019	Ke1	23511	51509		07	Lasi	Astia	Passglasin kylkipala, kulmikkaasta astiasta. Vaaleanvihreä, rihlamuottiin puhallettu. Palassa alkavaa taitetta sekä rypyttettyä lasinauhakoristelua.	1	27x17x2	0,5	P
1020	Ke1	23511	51509		07	Lasi	Astia	Passglasin kylkipala, kulmikkaasta astiasta. Vaaleanvihreä, palassa taite.	1	13x13x1	0,5	
1021	Ke1	23511	51509		07	Lasi	Pullo	Vihreä, suora kylkipala jossa etenkin sisäpinnalla alkavaa taitetta.	1	30x24x4	3,8	
1022	Ke1	23511	51509		07	Luu	Eläimen luu		16		27,2	
1023	Ke1	23512	51505		07	Punasavi	Tiili	Punainen tiili, sekotteena karkeaa kivimurskaa. Pinnassa painauma todennäköisesti aikuisen jalan etuosasta. Tiilen muotoilu paikoin epäsäännöllistä.	1	217x120x8.5	3236	P
1024	Ke1	23512	51505		07	Luu	Palanut eläimen luu		1		0,6	
1025	Ke1	23512	51505		07	Luu	Eläimen luu		98		10799	
1026	Ke1	23512	51506		07	Punasavi	Astia	Korva. Vertikaalisen korvan yläpinta kovera. Koko korva silattu vaalealla savilietteellä: liete on kulunut pois korvan yläpinnan reunoilla. Niin korvan ylä- kuin alapinnalla vihreänkeltaista lyijylasitusvalumaa ja -roisketta.	1	52x37x45	40,9	P

<i>KM</i>	<i>Alue</i>	<i>X</i>	<i>Y</i>	<i>Z</i>	<i>Krs</i>	<i>Materiaali</i>	<i>Laji</i>	<i>Kuvaus</i>	<i>Kpl</i>	<i>Mitat</i>	<i>Paino</i>	<i>Muuta</i>
1027	Ke1	23512	51506		07	Punasavi	Astia	Padan melko pieni putkikahva, jonka päätytappi on lohjennut pois. Ei astian kylkeä jäljellä. Päätytappia on kiertänyt hieman huolimattomasti muotoiltu kaulus. Tyvessä kahvan kummallakin puolella osa melko syvää sormipainannetta. Yläpinnalla punaruskeita lyijylasitusroskeita, etenkin alapinta nokinen.	1	76x46x37	47,1	
1028	Ke1	23512	51506		07	Punasavi	Astia	Vadin kylkipala. Pala paksuuntuu yhdelle sivulleen. Yhdessä reunassa puolikas ripustusreikää. Sisäpinnalla vähäistä boluskoristelua, sekä raapiutunut lyijylasitus (keltainen), joka koristelun kohdalla keltaista ja muualla tumman vihreänruskea. Samaa astiaa kuin :886, :1087 ja :1093.	1	40x53x29	12,6	
1029	Ke1	23512	51506		07	Punasavi	Astia	Padan kylkipala. Rihlattu sisäpinta osin lohjennut. Sisäpinnalla vihertävänruskea raapiutunut lyijylasitus. Osin rihlatulle ulkopinnalle on valunut runsaasti ruskeaa lyijylasitusta ja pinta on paikoin nokeentunut.	1	54x60x7	25,9	
1030	Ke1	23512	51506		07	Lasi	ikkuna	Vihreän eri sävyjä, retusoituja. Toinen paloista muotoon leikattu.	2	45x37x2, 48x34x2	9,2	
1031	Ke1	23512	51506		07	Lasi	ikkuna	Vaaleanvihreitä.	2	22x17x1	2	
1032	Ke1	23512	51506		07	Kiille	Eläimen hammas	Hampaita ja hampaanpaloja.	14		124,2	
1033	Ke1	23512	51506		07	Luu	Eläimen luu		120		194	
1034	Ke1	23512	51508		07	Valkosavi	Astia	Pannun pohjapala. Sisäpinnalla lohjennut vihreä lyijylasitus, ulkopinta epätasainen, hieman nokeentunut.	1	48x66x6	19,3	
1035	Ke1	23512	51508		07	Kiille	Eläimen hammas		1		4,8	
1036	Ke1	23512	51508		07	Luu	Palanut eläimen luu		1		0,1	
1037	Ke1	23513	51505		07	Punasavi	Astia	Kylkipala, hajonnut kahteen osaan. Ulkopinta suurimmaksi osaksi lohjennut, jäljellä oleva pinta rihlattu. Sisäpinnalla kellanoransin sävyinen ruskea lyijylasitus jonka pinta pienten kuohumakuplien röpelöittävä.	1	45x40x5	5,7	

<i>KM</i>	<i>Alue</i>	<i>X</i>	<i>Y</i>	<i>Z</i>	<i>Krs</i>	<i>Materiaali</i>	<i>Laji</i>	<i>Kuvaus</i>	<i>Kpl</i>	<i>Mitat</i>	<i>Paino</i>	<i>Muuta</i>
1038	Ke1	23513	51505		07	Kiille	Eläimen hammas	Hampaita.	3		23,4	
1039	Ke1	23513	51505		07	Luu	Eläimen luu		38		34,3	
1040	Ke1	23513	51506		07	Punasavi	Astia	Vadin pohjareunapala: palassa pohjaa ja kylkeä. Sisäpinta osin lohjennut. Sisäpinnassa runsaasti osin lohjennutta boluskoristelua: lumitähkimäistä keskuskuviota kiertää raitakuviointi, jonka alimmainen, tähtikuviota lähin raita, aivankuin roikkuu laskoksilla seuraavasta raidasta. Pinta lyijylasitettu (keltainen), joka koristelun kohdalla keltaista ja muualla ruskeata. Lasitus raapiutunut. Ulkopinnalla vaillinaisesti muotoiltu jalkakehä.	1	32x107x112, pohjan halkaisija n. 110	92,9	P
1041	Ke1	23513	51506		07	Punasavi	Astia	Kulhon kylkipala, hajonnut kahteen osaan. Vaalea saviaines. Ulkopinta rihlattu, sisäpinta osin lohjennut. Sisäpinnalla hieman vihreänkeltaista lyijylasitusta. Samaa astiaa kuin :111, :263, :267, : 289, :464, :805, :828, :928 ja :1011.	1	32x23x5	2,3	
1042	Ke1	23513	51506		07	Lasi	Pullo?	Vihreä, melkein suora pala joka paksuuntuu yhdelle sivulle.	1	36x35x3	7,4	
1043	Ke1	23513	51506		07	Lasi	Ikkuna?	Vaaleanvihreä.	1	8x2x2	0,1	
1044	Ke1	23513	51506		07	Kiille	Eläimen hammas	Hampaanpaloja	7		52,8	
1045	Ke1	23513	51506		07	Luu	Palanut eläimen luu		3		0,2	
1046	Ke1	23513	51506		07	Luu	Eläimen luu		35		201	
1047	Ke1	23513	51507		07	Harmaakivi	Hioin	Harmaakiviliusketta? Soikeahko, liittana esine jonka yksi reuna hiottu sileäksi ja teräväksi. Esineen toisella lappeella kaksi pitkittäistä, viivamaisen kapeaa uraa joista toinen on toista hieman syvämpi.	1	70x44x8	37,2	
1048	Ke1	23513	51507		07	Kiille	Eläimen hammas	Hammas ja hampaanpaloja.	3		15	
1049	Ke1	23513	51507		07	Luu	Eläimen luu		49		70,4	

<i>KM</i>	<i>Alue</i>	<i>X</i>	<i>Y</i>	<i>Z</i>	<i>Krs</i>	<i>Materiaali</i>	<i>Laji</i>	<i>Kuvaus</i>	<i>Kpl</i>	<i>Mitat</i>	<i>Paino</i>	<i>Muuta</i>
1050	Ke1	23514	51505		07	Rauta	Naula		1	52x3x10 (kanta)	2,3	P
1051	Ke1	23514	51505		07	Luu	Eläimen luu		33		40,3	
1052	Ke1	23514	51506		07	Punasavi	Astia	Kylkipala, ulkopuoli lohjennut. Sisäpinnalla lohkeillut kellanruskea lyijylasitus jossa oranssi sävy sekä yksi vihreä täplä.	1	21x19x4	0,8	
1053	Ke1	23510	51505		08	Rauta	Hevosenenkän aula		1	48x5x2	4,1	
1054	Ke1	23510	51505		08	Kivitavara	Astia	Pohjareunapala tasapohjaisesta astiasta. Saviaineksen väri vaihtelee harmaasta luonnonvalkoiseen. Sisäpinta lohjennut. Ulkopinnalla ei lasitusta. Samaa astiaa kuin :742, :747, :756, :757, :766 :784, :951, :960, :1062, :1067, :1108, :1117, :1124, :1132 ja :1133.	1	39x18,5x3	2	
1055	Ke1	23510	51505		08	Punasavi	Astia	Saviaines huonosti palanut ja väriltään kummankin pinnan puolella vaaleanharmaata ja keskellä tummanharmaata. Ei lasitusta. Samaa astiaa kuin :979.	1	37x27x7	9	
1056	Ke1	23510	51505		08	Lasi	lkkuna	Yksi sivu retusoitu. Vihreä.	1	12x12x1	0,4	
1057	Ke1	23510	51505		08	Lasi	lkkuna	Kummassakin palassa yksi sivu hieman mutkitellen leikattu. Vihreitä.	2	21x14x1	1,4	
1058	Ke1	23510	51505		08	Kiille	Eläimen hammas		5		9	
1059	Ke1	23510	51505		08	Luu	Palanut eläimen luu		33		5,6	
1060	Ke1	23510	51505		08	Luu	Eläimen luu		28		5,5	
1061	Ke1	23510	51505		09	Rauta	Naula		1	77x7x6, kanta puuttuu	7,3	
1062	Ke1	23510	51505		09	Kivitavara	Astia	Kylkipala. Ulkopinta lohjennut. Saviaineksen väri vaihtelee luonnonvalkoisesta harmaaseen. Ei lasitusta. Samaa astiaa kuin :742, :747, :756, :757, :766 :784, :951, :960, :1054, :1067, :1108, :1117, :1124, :1132 ja :1133.	1	17x16x2	0,5	

<i>KM</i>	<i>Alue</i>	<i>X</i>	<i>Y</i>	<i>Z</i>	<i>Krs</i>	<i>Materiaali</i>	<i>Laji</i>	<i>Kuvaus</i>	<i>Kpl</i>	<i>Mitat</i>	<i>Paino</i>	<i>Muuta</i>
1063	Ke1	23510	51505		09	Lasi	Astia	Passglasin suureunapala. kulmikkaasta astiasta. Palassa mukana yksi astian kyljen taite ja pieni osa toisesta taitteesta. Lasimassassa joitakin ilmakuplia. Vihreä.	1	22,5x29x1,5	1,7	
1064	Ke1	23510	51505		09	Lasi	Ikkuna	Vihreä.	1	22x22x1	1,1	
1065	Ke1	23510	51505		09	Luu	Palanut eläimen luu		1		0,1	
1066	Ke1	23510	51506		09	Kivitavara	Astia	Suureunapala. Pieni aukko. Valkoinen saviaines. Suureuna taipuu ulospäin ja palan alareuna hieman sisäänpäin. Ei lasitusta. Ei vaikuta tyypilliseltä kivisaviastianalta, voi olla muutakin.	1	12,5x22x2,5	1,1	P
1067	Ke1	23510	51506		09	Kivitavara	Astia	Kylkipaloja. Saviaines vaaleanharmaa. Toisen palan molemmat pinnat lohjenneet. Toisen palan sisäpinta lohjennut kokonaan ja ulkopinta osittain. Jäljellä oleva ulkopinta harmahtavan ruskea. Samaa astiaa kuin :742, :747, :756, :757, :766 :784, :951, :960, :1054, :1062, :1108, :1117, :1124, :1132 ja :1133.	2	15x9x1	0,4	
1068	Ke1	23510	51506		09	Pii	Iskos	Palanut	1		0,5	
1069	Ke1	23510	51506		09	Luu	Palanut eläimen luu		8		1,5	
1070	Ke1	23510	51506		09	Luu	Eläimen luu		12		10,911	
1071	Ke1	23511	51503		09	Lasi	Astia	Passglasin ? jalan reuna. Noin puolet lasiastian jalan ympäryksestä jota kiertää ontto reunus. Vihreä.	1	87x16x10 (reuna 4), halkaisija n. 70	6	
1072	Ke1	23511	51504		09	Punasavi	Astia	Vadin suureuna-, reunalieri ja kylkipala. Hajonnut kahteen osaan. Sisäpinnalla jäänteitä runsaasta bolus-koristelusta sekä lyijylasitusta (keltainen), joka koristelun kohdalla keltaista ja muualla ruskeaa. Pinnalla myös vihreää kuparioksidia. Sisäpinnan yläreuna on lohjennut ja lähellä sisäpinnan alareunaa kulkee reunalierin ja kyljen välinen porrasmainen taite. Ulkopinta on tiilenpunainen ja siinä on ruskeita lasitusroiskeita. Ulkopinnan yläreuna on lohjennut.	1	95x128x8	117,4	P

<i>KM</i>	<i>Alue</i>	<i>X</i>	<i>Y</i>	<i>Z</i>	<i>Krs</i>	<i>Materiaali</i>	<i>Laji</i>	<i>Kuvaus</i>	<i>Kpl</i>	<i>Mitat</i>	<i>Paino</i>	<i>Muuta</i>
1073	Ke1	23511	51504		09	Punasavi	Astia	Padan kokonainen kahva. Kahvan tyvessä kaksi sormipainannetta. Kahvan päätenuppia kiertää pieni kohovyö joka on paikoin lohkeillut. Kahvan pinta on heikosti nokeentunut ja siinä on pieniä ruskeita lasitusroiskeita.	1	106x59x48	101,2	P
1074	Ke1	23511	51504		09	Lasi	Astia	Lasiastian omatunto. Palan reunassa kaksinkertaista lasia kohdassa jossa astian kylki, jalka ja pohja yhtyvät. Vihreä.	1	46x34x12 (lasin paksuus 4)	10,4	
1075	Ke1	23511	51504		09	Lasi	Ikkuna	Kaksi palan reunoista retusoitu. Vihreä.	1	37x25x2	2,9	
1076	Ke1	23511	51505		09	Punasavi	Astia	Kylkipala. Saviaines harmaata. Pala on vahingoittunut tulella ja sisäpinnan lasitus on tuhoutunut. Ulkopinta osittain tiheästi ja heikosti rihlattu. Ulkopinnalla lisäksi kaksi nokilaikkua.	1	19x34x5	5,1	
1077	Ke1	23511	51505		09	Punasavi	Astia	Padan kylkipala. Sisäpinnalla ruskea lyijylasitus jossa on kellertävä vivahte. Ulkopinta hieman lohjennut. Jäljelläoleva pinta puoliksi kellertävänruskean lyijylasituksen peitossa ja puoliksi nokinen. Ilmeisesti samaa astiaa kuin :397, :410, :785, :851, :870, :895, :1100, :1125, :1139, :1145, :1147, :1152, :1155, :1166, :1179, :1246, :1274, :1280, :1323, :1458, :1527, :1587-90, :1593 ja :1681.	1	32x27x8	6,1	
1078	Ke1	23511,2	51505,9		09	Punasavi	Tiili	Noin puolet tiilestä.	1	142x115x77	1646	
1079	Ke1	23511	51505		09	Lasi	Astia	Passglasin kylkipala, kulmikkaasta astiasta. Hajonnut kahteen osaan. Koristeena kaksi rypyttettyä lasinauhaa. Palassa mukana kaksi astian kyljen taitetta.	1	57x42x9 (lasin paksuus 1,5)	4,4	P
1080	Ke1	23511	51505		09	Lasi	Ikkuna	Ikkunalasin reunapala. Vihreä.		19x44x3	3,7	
1081	Ke1	23511	51505		09	Lasi	Ikkuna	Monet palan reunoista osittain tai kokonaan retusoitu. Vihreä.	1	49x39x1,5	5,1	
1082	Ke1	23511	51505		09	Lasi	Ikkuna	Sinertävänvihreä.	1	26,5x20x2	2,4	
1083	Ke1	23511	51505		09	Kille	Eläimen hammas		4		2,7	
1084	Ke1	23511	51505		09	Luu	Palanut eläimen luu		2		0,3	

<i>KM</i>	<i>Alue</i>	<i>X</i>	<i>Y</i>	<i>Z</i>	<i>Krs</i>	<i>Materiaali</i>	<i>Laji</i>	<i>Kuvaus</i>	<i>Kpl</i>	<i>Mitat</i>	<i>Paino</i>	<i>Muuta</i>
1085	Ke1	23511	51505		09	Luu	Eläimen luu		6		45,7	
1086	Ke1	23511	51507		09	Punasavi	Tiili	Ainakin puolikas tiilestä. Toinen leveä sivu on kupera.	1	135x123x87	1784	
1087	Ke1	23512	51505		09	Punasavi	Astia	Vadin kylkipala. Ulkopinta lohjennut. Sisäpinnalla kyljen ja reunalierin välinen porrasmainen taite sekä hieman taitteen yläpuolella kaksi astiaa kiertävää bolusraitaa ja palan alareunassa vielä yksi raita. Sisäpinnalla lyijylasitusta (keltainen), joka raitojen kohdalla keltaista ja muualla tummanvihreää. Samaa astiaa kuin :886, 1028 ja :1093.	1	49x34,5x3	6,9	
1088	Ke1	23512	51505		09	Punasavi	Astia	Mahdollisesti läheltä astian suureunaa. Sisäpinta lohjennut. Ulkopinnalla matala porrasmainen taite, pinta hieman lohjennut. Jäljellä oleva pinta on tiilenpunainen ja siinä on ruskeita lasitusroiskeita.	1	11x22x6	1,5	
1089	Ke1	23512	51505,5		09	Punasavi	Tiili	Tiilen päätyosa.	1	91x122x67	922	
1090	Ke1	23512	51505		09	Lasi	Pullo	Kaareva kylkipala. Vihreä.	1	38x45x2	7,6	
1091	Ke1	23512	51505		09	Lasi	Ikkuna	Yksi reuna retusoitu. Hajonnut kahteen osaan. Vihreä.	1	67x27x1	4,3	
1092	Ke1	23512	51505		09	Luu	Eläimen luu		4		4,6	
1093	Ke1	23513	51505		09	Punasavi	Astia	Vadin suureunapala. Hajonnut kahteen osaan. Palassa on suureunan ja kyljen välinen loiva taite sisäänpäin ja juuri taitteen yläpuolella läpi porattu ripustusreikä. Sisäpinnan yhdessä reunassa pieni osa epämääräistä bolus-kuviota. Sisäpinnalla lyijylasitusta (keltainen), joka keltaista raitojen kohdalla ja muualla tummanvihreää. Suureunan ulkopinnan paksunnos osittain lohjennut. Menee yhteen :886 kanssa. Samaa astiaa kuin :1028 ja 1087.	1	48x37x16	24,1	P
1094	Ke1	23513	51505		09	Punasavi	Astia	Putkikahvan pala. Luultavasti läheltä kahvan tyveä. Ulkopinnalla hieman valunutta ruskeaa lyijylasitusta.	1	37x33x11	11,7	
1095	Ke1	23513	51505		09	Lasi	Ikkuna	Reunapala. Vihertävä.	1	28x29x2	2,7	
1096	Ke1	23511	51504,7	12,7	10	Rauta	Veitsi	Puukko, jossa terä ja ruoto. Hamara kohoaa hiukan kärkeä kohti ennenkuin kaarutuu alaspäin.	1	138x23x10	27,9	P
1097	Ke1	23511	51504		10	Lasi	Ikkuna	Kaksi reunaa retusoitu. Vihreä.	1	47x44x1	5,8	

<i>KM</i>	<i>Alue</i>	<i>X</i>	<i>Y</i>	<i>Z</i>	<i>Krs</i>	<i>Materiaali</i>	<i>Laji</i>	<i>Kuvaus</i>	<i>Kpl</i>	<i>Mitat</i>	<i>Paino</i>	<i>Muuta</i>
1098	Ke1	23511	51504		10	Luu	Palanut eläimen luu		6		0,5	
1099	Ke1	23511	51504		10	Luu	Eläimen luu		1		6,3	
1100	Ke1	23511	51505		10	Punasavi	Astia	Padan kylkipaloja. Sisäpinnalla ruskea lyijylasitus. Ulkopinta nokinen. Samaa astiaa kuin :397, :410, :785, :851, :870, :895, :1125, 1139, :1145, :1147, :1152, :1155, :1166, :1179, :1246, :1274, :1280, :1323, :1458, :1527, :1587-90, :1593 ja :1681.	2	23,5x13x6	3,4	
1101	Ke1	23511	51505		10	Lasi	Ikkuna	Vihreä.	1	24x11x2	0,9	
1102	Ke1	23511	51505		10	Luu	Palanut eläimen luu		24		3,1	
1103	Ke1	23511	51505		10	Luu	Eläimen luu		5		2,1	
1104	Ke1	23508	51506		11	Luu	Palanut eläimen luu		1		1,4	
1105	Ke1	23508	51507		11	Kivitavara	Astia	Vaaleanharmaa saviaines. Toinen pinta lohjennut, toinen pinta suurimmaksi osaksi tummanharmaa.	1	6x6x1	0,1	
1106	Ke1	23508	51507		11	Luu	Palanut eläimen luu		4		1,3	
1107	Ke1	23508	51507		11	Luu	Eläimen luu		21		1	
1108	Ke1	23509	51506		11	Kivitavara	Astia	Luonnonvalkoinen saviaines. Yhdessä palassa jäljellä lasittamaton sisäpinta. Kahdessa palassa jäljellä hieman ruskeanharmaata ulkopintaa. Samaa astiaa kuin :742, :747, :756, :757, :766 :784, :951, :960, :1054, :1062, :1067, :1117, :1124, :1132 ja :1133.	6	25x14x2,5	2	
1109	Ke1	23509	51506		11	Lasi	Ikkuna	Vihreitä.	2	16x6x1,5	0,4	
1110	Ke1	23509	51506		11	Kivi	Hioinkivi	Hioinkiven katkelma. Mahdollisesti suorakaiteen muotoisesta hioinkivestä. Jäljellä osa yhdestä hiotusta pinnasta sekä osa yhdestä hiomattomasta suorasta kyljestä. Harmaata kiveä.	1	58x30x9	25,7	
1111	Ke1	23509	51506		11	Pii	Iskos	Palanut.	1		0,2	

<i>KM</i>	<i>Alue</i>	<i>X</i>	<i>Y</i>	<i>Z</i>	<i>Krs</i>	<i>Materiaali</i>	<i>Laji</i>	<i>Kuvaus</i>	<i>Kpl</i>	<i>Mitat</i>	<i>Paino</i>	<i>Muuta</i>
1112	Ke1	23509	51506		11	Luu	Palanut eläimen luu		27		5,8	
1113	Ke1	23509	51506		11	Luu	Eläimen luu		1		1,4	
1114	Ke1	23509	51507		11	Rauta	Naula		1	47x5x16(kanta)	6,3	P
1115	Ke1	23509	51507		11	Luu	Eläimen luu		2		18,5	
1116	Ke1	23513	51507		11	Punasavi	Tiili	Melkein kokonainen tiili. Toinen pääty maalattu keltaiseksi.	1	255x123x72	3513	
1117	Ke1	23509	51506		12	Kivitavara	Astia	Luonnonvalkoinen saviaines. Sisäpinta osittain lohjennut. Ulkopinta harmaa, ei lasitusta. Samaa astiaa kuin :742, :747, :756, :757, :766 :784, :951, :960, :1054, :1062, :1067, :1108, :1132 ja :1133.	2	27,5x18x3	3,7	
1118	Ke1	23509	51506		12	Lasi	Ikkuna	Yksi pieni reuna retusoitu. Vihreä.	1	12x6x1	0,1	
1119	Ke1	23509	51506		12	Lasi	Ikkuna	Vihreä.	1	16x12x1	0,2	
1120	Ke1	23509	51506		12	Luu	Palanut eläimen luu		20		3,1	
1121	Ke1	23510,4	51505,55	12,5	12	Hopea	Raha	Äyri vuodelta 1634, Kristiina. Toisella puolella keskellä kruunattu vaakunakilpi jossa Vaasa-suvun lyhde sekä vasemmalla luvut 16 ja oikealla 34. Kehäkirjoituksena CHRISTINA D G DE RE SVE (=CHRISTINA DEI GRATIA DESIGNATA REGINA SVECIE). Toisella puolella vaakunakilpi, jossa kolme kruunua. Kilven yläpuolella kuvio, joka todennäköisesti tarkoittaa 1:tä. Vaakunkilven oikealla puolella Ö ja vasemmalla R. Lisäksi kehäkirjoitus: MONETA NOVA REGNI SVE. Vrt. Tingström;Christina:32.	1	20x1	0,7	P
1122	Ke1	23510	51505		12	Rauta	Hevosenkän aula?		1	51x6(4)x17	4,1	
1123	Ke1	23510	51505		12	Kivitavara	Astia	Kylkipala. Saviaines harmahtavan valkoinen, lähellä sisäpintaa punertava. Ulkopinta melko vaalea kellertävän ruskea.	1	20x16x3	1	

<i>KM</i>	<i>Alue</i>	<i>X</i>	<i>Y</i>	<i>Z</i>	<i>Krs</i>	<i>Materiaali</i>	<i>Laji</i>	<i>Kuvaus</i>	<i>Kpl</i>	<i>Mitat</i>	<i>Paino</i>	<i>Muuta</i>
1124	Ke1	23510	51505		12	Kivitavara	Astia	Kylkipala. Saviaines luonnonvalkoinen. Ulkopinta lohjennut. Ei lasitusta. Samaa astiaa kuin :742, :747, :756, :757, :766 :784, :951, :960, :1054, :1062, :1067, :1108, :1117, :1124, :1132 ja :1133.	1	21x11x3	0,3	
1125	Ke1	23510	51505		12	Punasavi	Astia	Padan kylkipala. Sisäpinnalla heikosti kellanoranssiin vivahtava ruskea lyijylasitus. Ulkopinta nokinen, yhdessä kulmassa hiukan valunutta ruskeaa lyijylasitusta. Ulkopinnalla lisäksi pieniä ruskeita lasitusroiskeita. Sopii yhteen :1139:n, :1145:n ja 1323:n kanssa. Samaa astiaa kuin :379, :410, :785, :851, :870, :895, :1100, :1147, :1152, :1155, :1166, :1179, :1246, :1274, :1280, :1458, :1527, :1587-90, :1593 ja :1681.	1	47x33x5	5,9	P, ks piirros :1145
1126	Ke1	23510	51505		12	Valkosavi	Astia	Kylki- tai pohjapala. Saviaines harmahtavan valkoinen. Toinen pinta lohjennut, toisella pinnalla mahdollisesti hyvin heikkokuntoisia jäänteitä tuhoutuneesta lasituksesta.	1	30x22x8	3,8	
1127	Ke1	23510	51505		12	Lasi	Ikkuna	Reunapala. Vihreä.	1	32x7x3	1,2	
1128	Ke1	23510	51505		12	Lasi	Ikkuna	Retusoituja. Vihreitä.	2	50x23x2	4,7	
1129	Ke1	23510	51505		12	Lasi	Ikkuna	Vihreitä.	2	41x28x1,5	4	
1130	Ke1	23510	51505		12	Luu	Palanut eläimen luu		14		4,3	
1131	Ke1	23510	51505		12	Luu	Eläimen luu		16		19	
1132	Ke1	23510	51506		12	Kivitavara	Astia	Pohjareunapala, tasapohjaisesta astiasta. Hajonnut kahteen osaan. Saviaineksen väri vaihtelee luonnonvalkoisesta harmaaseen. Pohjassa selvät dreijausurat. Kyljen ulkopinta lohjennut kokonaan ja sisäpinta osittain. Samaa astiaa kuin :742, :747, :756, :757, :766 :784, :951, :960, :1054, :1062, :1067, :1108, :1117, :1124 ja :1133.	1	22x10x27	4,2	

<i>KM</i>	<i>Alue</i>	<i>X</i>	<i>Y</i>	<i>Z</i>	<i>Krs</i>	<i>Materiaali</i>	<i>Laji</i>	<i>Kuvaus</i>	<i>Kpl</i>	<i>Mitat</i>	<i>Paino</i>	<i>Muuta</i>
1133	Ke1	23510	51506		12	Kivitavara	Astia	Kylkipaloja. Saviaines harmahtavan luonnonvalkoinen. Isommassa palassa sisäpinta lohjennut. Pienemmässä palassa ulkopinta lohjennut kokonaan ja isommassa osittain. Isomman palan jäljellä oleva ulkopinta on harmahtavanruskea. Samaa astiaa kuin :742, :747, :756, :757, :766 :784, :951, :960, :1054, :1062, :1067, :1108, :1117, :1124 ja :1132.	2	27x15x2		0,9
1134	Ke1	23510	51506		12	Punasavi	Astia	Vadin suureunapala. Sisäpinnalla hiukan suureunan alapuolella on jäänteitä astiaa kiertävästä bolusraidasta sekä hieman bolusraidan kohdalla lyijylasituksesta, joka raidan kohdalla ollut keltaisesta ja muualla oranssinruskeaa. Lasitus ei ilmeisesti ole alunperinkään yltänyt suureunaan asti. Suureunan ulkopinnan paksunnos muodostaa pienen heltan joka on hiukan lohjennut.	1	65x20x14		16 P
1135	Ke1	23510	51506		12	Punasavi	Astia	Vadin lieri- ja kylkipala. Hajonnut kahteen osaan siten että sisäpinta ja ulkopinta ovat lohjenneet irti toisistaan. Palassa on lierin ja kyljen välinen porrasmainen taite. Sisäpinnalla bolus-koristelua (mm. osa tähtimäisestä kuvioista), sekä lyijylasitusta (keltainen), joka raidan kohdalla ollut keltainen ja muualla kellanruskeaa. Lasitus on paikoin ilmeisesti kuumuudessa samentunut ja siinä näkyy siellä täällä muiden värien päälle tahriutunutta vihreää kuparioksidia. Sopii yhteen :? kanssa.	1	49x53x8		20,8
1136	Ke1	23510	51506		12	Lasi	Ikkuna	Kaksi paloista hieman vääntyneitä. Vihreitä.	4	47x44x1,5		7,6
1137	Ke1	23510	51506		12	Luu	Palanut eläimen luu		6			1,1
1138	Ke1	23510,9	51507,2		12	Hopea	Raha	Puoli äyriä vuodelta 1579, Juhana III. Toisella puolella kruunattu Vaasa-suvun lyhde sekä kirjaimet IR (=IOHANNES REX). Kehäkirjoituksessa (I)JOHANNES 3 D G SVECI REX (=IOHANNES III DEI GRATIA SVECIE REX). Toisella puolella kruunattu vaakunakilpi jossa kolme kruunua. Kilven toisella puolella numero 7, toisella 9, kehäkirjoituksen tekstistä näkyvissä MONETA NOVA REG. Vrt. Tingtröm; Johan III:35.	1	20x1		1,1 P

<i>KM</i>	<i>Alue</i>	<i>X</i>	<i>Y</i>	<i>Z</i>	<i>Krs</i>	<i>Materiaali</i>	<i>Laji</i>	<i>Kuvaus</i>	<i>Kpl</i>	<i>Mitat</i>	<i>Paino</i>	<i>Muuta</i>
1139	Ke1	23510	51507		12	Punasavi	Astia	Padan kylkipala. Sisäpinnalla ruskea lyijylasitus. Ulkopinta nokinen ja hiukan lohkeillut. Ulkopinnalla lisäksi joitakin pieniä ruskeita lasitusroiskeita. Sopii yhteen :1125:n, :1145:n ja :1323:n kanssa. Samaa astiaa kuin :397, :410, :785, :851, :870, :895, :1100, :1147, :1152, :1155, :1166, :1179, :1246, :1274, :1280, :1458, :1527, :1587-90, :1593 ja :1681.	1	37,5x26x5	9,7	P, ks. piirros :1145
1140	Ke1	23510	51508		12	Lasi	lkkuna	Muodoltaan kolmannes ympyrästä. Kaareva reuna retusoitu. Vihreä.	1	42x20x2	2,5	
1141	Ke1	23510	51509		12	Punasavi	Astia	Vadin/kulhon kylkipala. astian sisäpinnasta. Pinnalla kellanruskeaa lyijylasitusta sekä osa tummanvihreästä raidasta.	1	15x8x1	0,1	
1142	Ke1	23510	51509		12	Punasavi	Astia	Kylkipala. Sisäpinta lohjennut. Ulkopinta on heikosti nokinen ja palan yhdessä kulmassa on valunutta vihreää lyijylasitusta. Ulkopinnalla lisäksi vihreitä lasitusroiskeita.	1	31x35x6	6,4	
1143	Ke1	23510	51509		12	Lasi	Astia	Jalkapala. Palan yhdessä reunassa lasi jakautuu kahdeksi kerrokseksi muodostaakseen jalkaa kiertävän onton reunuksen (reunus lohjennut lähes kokonaan pois). Palan vastakkaisessa reunassa lasi jakautuu kahdeksi kerrokseksi muodostaakseen astian pohjan ja kyljen. Vihreä.	1	28x20x2	1,4	
1144	Ke1	23510	51509		12	Lasi	Astia	Jalkapala. Palan yhdessä reunassa lasi jakautuu kahteen kerrokseen muodostaakseen jalkaa kiertävän onton reunuksen (reunus lohjennut lähes kokonaan pois). Vihreä.	1	17x9x1	0,2	

<i>KM</i>	<i>Alue</i>	<i>X</i>	<i>Y</i>	<i>Z</i>	<i>Krs</i>	<i>Materiaali</i>	<i>Laji</i>	<i>Kuvaus</i>	<i>Kpl</i>	<i>Mitat</i>	<i>Paino</i>	<i>Muuta</i>
1145	Ke1	23511	51505		12	Punasavi	Astia	Padan suureuna- ja korvapala. Palassa mukana kokonainen pystysuuntainen korva jonka poikkileikkaus on lähes pyöreä. Astian reunalierin ja kyljen välissä on voimakas taite ulospäin. Sisäpinnalla on kellanoranssinruskea lyijylasitus jota on valunut runsaasti myös ulkopinnalle. Sisäpinnalla näkyy selkeitä dreijausjälkiä. Ulkopinnan alaosa on heikosti nokinen. Ulkopinnalla palan alareunassa kulkee korvan tyveen päättyvä horisontaali paksunnos. Ulkopinnan puolivälissä kulkee ohut vaakasuora ura. Sopii yhteen :1125:n, :1139:n ja :1323:n kanssa. Samaa astiaa kuin :397, :410, :785, :851, :870, :895, :1100, :1147, :1152, :1155, :1166, :1179, :1246, :1274, :1280, :1458, :1527, :1587-90, :1593 ja :1681.	1	78x70x60 (seinämä 9)	147,3	P
1146	Ke1	23511	51505		12	Luu	Palanut eläimen luu		1		2,4	
1147	Ke1	23511	51506		12	Punasavi	Astia	Padan kylkipala. Sisäpinnalla ruskea lyijylasitus. Ulkopinta nokinen. Ulkopinnalla lisäksi joitakin pieniä ruskeita lasitusroiskeita. Samaa astiaa kuin :397, :410, :785, :851, :870, :895, :1100, :1125, :1139, :1145, :1152, :1155, :1166, :1179, :1246, :1274, :1280, :1323, :1458, :1527, :1587-90, :1593 ja :1681.	1	26x24x6	2,5	
1148	Ke1	23511	51506		12	Lasi	Ikkuna	Reunapala. Hieman taipunut. Vihreä.	1	47x24x3	4,7	
1149	Ke1	23511	51506		12	Lasi	Ikkuna	Vihreä.	1	51x40x1	4,5	
1150	Ke1	23511	51506		12	Luu	Palanut eläimen luu		3		0,1	
1151	Ke1	23511,3	51507,45		12	Rauta	Esine	Katkelma. Pitkänomainen, hajonnut kahteen osaan. Isommassa palassa on neliömäinen reikä päässä ja ilmeisesti toisessa päässä myös jäännökset reiästä.	1	70(20)x31x8	15,9	
1152	Ke1	23511	51507		12	Punasavi	Astia	Padan kylkipala. Hajonnut kahteen osaan siten että osa sisäpinnasta on lohjennut irti. Sisäpinnalla ruskea lyijylasitus. Ulkopinta on nokinen ja siinä on runsaasti valunutta ruskeaa lyijylasitusta. Samaa astiaa kuin :397, :410, :785, :851, :870, :895, :1100, :1125, :1139, :1145, :1147, :1155, :1166, :1179, :1246, :1274, :1280, :1323, :1458, :1527, :1587-90, :1593 ja :1681.	1	53x38x7	14,6	

<i>KM</i>	<i>Alue</i>	<i>X</i>	<i>Y</i>	<i>Z</i>	<i>Krs</i>	<i>Materiaali</i>	<i>Laji</i>	<i>Kuvaus</i>	<i>Kpl</i>	<i>Mitat</i>	<i>Paino</i>	<i>Muuta</i>
1153	Ke1	23511	51508		12	Rauta	Esine	Katkelma. Ehjässä kaarevassa ja litteässä päässä reikä. Paksunee toiseen päähän, jossa poikkileikkaus on neliömäinen.	1	65x12x15	34,1	
1154	Ke1	23511	51508		12	Punasavi	Astia	Kulhon suureuna- ja kylkipala. Palassa on kyljen ja reunalierin välinen voimakas (noin 90 astetta) taite ulospäin. Suureunan paksunnos on pystysuuntainen ja ulottuu vaakasuuntaisen reunalierin ylä ja alapuolelle. Suureunan paksunnoksen ulkopinnalla kulkee matala ja loiva ura. Reunalierin sisäpinnalla on kellanoranssinruskea lyijylasitus. Kyljen sisäpinnalla on valkoinen lietekeerros ja sen päällä keltainen lyijylasitus.	1	98x106x7	76,8	P
1155	Ke1	23511	51508		12	Punasavi	Astia	Kylkipala padasta. Palan ylä- tai alareunassa on taite sisäänpäin. Sisäpinnalla ruskea lyijylasitus jossa tummanruskea laikku. Ulkopinta paikoin lohkeillut, jäljellä olevalla pinnalla paikoitellen nokea ja paikoitellen valunutta ruskeaa lyijylasitusta. Samaa astiaa kuin :397, :410, :785, :851, :870, :895, :1100, :1125, :1139, :1145, :1147, :1152, :1166, :1179, :1246, :1274, :1280, :1323, :1458, :1527, :1587-90, :1593 ja :1681.	1	39x27x7	9	
1156	Ke1	23511	51508		12	Fajanssi	Astia	Pala vadin sisäpinnasta. Hajonnut yhdeksään osaan. Sisäpinnalla valkoinen tinalasitus sekä kolme sinistä raitaa, yksi keltainen raita ja osia sinisistä pallomaisista kuvioista. Saviaines heikosti punertava.	1	24,5x17x1,5	0,8	
1157	Ke1	23511	51508		12	Lasi	Ikkuna	Yksi reuna retusoitu. Vihreä.	1	32x7x2	0,6	
1158	Ke1	23511	51508		12	Lasi	Ikkuna	Vihreä.	1	10x8x1	0,2	
1159	Ke1	23511	51508		12	Luu	Eläimen luu		11		2,4	
1160	Ke1	23511	51509		12	Luu	Eläimen luu		30		59,9	
1161	Ke1	23512	51507		12	Lasi	Ikkuna	Vihreä.	1	20x8x1,5	0,5	
1162	Ke1	23512	51507		12	Luu	Palanut eläimen luu		12		0,1	
1163	Ke1	23512	51508		12	Rauta	Esine	Katkelma. Kiilamainen rautaesine.	1	85x12x7	39,6	

<i>KM</i>	<i>Alue</i>	<i>X</i>	<i>Y</i>	<i>Z</i>	<i>Krs</i>	<i>Materiaali</i>	<i>Laji</i>	<i>Kuvaus</i>	<i>Kpl</i>	<i>Mitat</i>	<i>Paino</i>	<i>Muuta</i>
1164	Ke1	23512	51508		12	Punasavi	Astia	Vadin kylkipaloja. Toinen paloista hajonnut kahteen osaan. Sisäpinnalla runsasta bolus-koristelua, mm. osia lehväkuvioista. Sisäpinnalla lyijyylasitusta (keltainen), joka keltaista koristelun kohdalla ja muualla ruskeaa, jossa on kellanvihertävä sävy. Bolusraitojen rajaamille alueille levitetty vihreää kuparioksidia. Ulkopinnalla dreijausjalkiä. Hajonnut pala sopii yhteen :1185, :1265:n ja :1270:n kanssa. Yksinäinen pala sopii yhteen :1244:n kanssa.. Samasta astiasta on myös :1184 ja :1270.	2	41x51x5	22	P, ks. piirros :1244 ja :1265
1165	Ke1	23512	51508		12	Punasavi	Astia	Vadin kylkipala. Sisäpinnalla jäljellä osia kahdesta leveästä bolus-raidasta sekä hieman lyijyylasitusta (keltainen), joka raitojen kohdalla keltaista ja muualla ruskeanoranssia.	1	20x20x9	4	
1166	Ke1	23512	51508		12	Punasavi	Astia	Padan kylkipaloja. Sisäpinnalla ruskea lyijyylasitus. Ulkopinta pienemmässä palassa kokonaan nokinen ja isommassa palassa osittain nokinen. Palojen ulkopinnalla lisäksi ruskeita lasitusroiskeita. Samaa astiaa kuin :397, :410, :785, :851, :870, :895, :1100, :1125, 1139, :1145, :1147, :1152, :1155, :1179, :1246, :1274, :1280, :1323, :1458, :1527, :1587-90, :1593 ja :1681.	2	51x43x12	26,8	
1167	Ke1	23512	51508		12	Valkosavi	Astia	Kylkipala. Sisäpinnalla keltainen lyijyylasitus. Saviaines heikosti punertavaa.	1	25x19x3,5	2	
1168	Ke1	23512	51508		12	Lasi	Astia	Kylkipala kulmikkaasta astiasta, palassa mukana yksi astian kyljen taite. Vihreä.	1	12x18x0,5	0,3	
1169	Ke1	23512	51508		12	Lasi	Ikkuna	Reunapala. Vihreä.	1	20x38x3	2,5	
1170	Ke1	23512	51508		12	Lasi	Ikkuna	Kaksi reunaa retusoitu. Vihreä.	1	35x21x1,5	1,8	
1171	Ke1	23512	51508		12	Lasi	Ikkuna	Sininen.	1	41x11x1	1,2	
1172	Ke1	23512	51508		12	Lasi	Ikkuna	Vihreitä.	4	22x13x1,5	2,9	
1173	Ke1	23512	51508		12	Luu	Palanut eläimen luu		4		0,7	
1174	Ke1	23512	51508		12	Luu	Eläimen luu		5		21,1	

<i>KM</i>	<i>Alue</i>	<i>X</i>	<i>Y</i>	<i>Z</i>	<i>Krs</i>	<i>Materiaali</i>	<i>Laji</i>	<i>Kuvaus</i>	<i>Kpl</i>	<i>Mitat</i>	<i>Paino</i>	<i>Muuta</i>
1175	Ke1	23512	51509		12	Rauta	Naula		1	75x5(kanta puuttuu)	8,6	P
1176	Ke1	23513	51505		12	Luu	Eläimen luu		3		31,7	
1177	Ke1	23513	51506		12	Rauta	Naula		1	57x5x16	6	P
1178	Ke1	23513	51506		12	Punasavi	Astia	Pannun kylkipala. Sisäpinnalla ruskeankeltainen lyijylasitus. Palassa on taite sisäänpäin. Ulkopinta paikoin nokinen. Mahdollisesti samaa astiaa kuin :1510.	1	39x73x6	28,9	
1179	Ke1	23513	51506		12	Punasavi	Astia	Padan kylkipala. Hajonnut kolmeen osaan. Sisäpinnalla ruskea lyijylasitus. Ulkopinta on nokinen ja siinä on hieman valunutta ruskeaa lyijylasitusta sekä ruskeita lasitusroiskeita. Samaa astiaa kuin :397, :410, :785, :851, :870, :895, :1100, :1125, 1139, :1145, :1147, :1152, :1155, :1166, :1246, :1274, :1280, :1323, :1458, :1527, :1587-90, :1593 ja :1681.	1	79x60x10	33,6	
1180	Ke1	23513	51506		12	Luu	Eläimen leukaluu + hammas	Leukaluu jossa neljä hammasta.	1		33,9	
1181	Ke1	23513	51506		12	Kiille	Eläimen hammas	Viisi erilaista hammasta, hajonneet kahteentoista osaan.	5		2,8	
1182	Ke1	23513	51506		12	Luu	Palanut eläimen luu		4		0,2	
1183	Ke1	23513	51506		12	Luu	Eläimen luu		11		28,5	
1184	Ke1	23513	51507		12	Punasavi	Astia	Vadin kylkipala, ilmeisesti läheltä suureunaa. Sisäpinnalla bolus-raita ja lyijylasitusta (keltainen), joka on keltainen raidan päällä ja muualla ruskeaa, jossa on kellanvihreä sävy. Ulkopinnalla osa paksunnosta joka voisi olla suureunan ulkopinnan paksunnos. Paksunnoksen reunan alla on hiukan ruskeaa lyijylasitusta. Samaa astiaa kuin :1164, :1185, :1244, :1265 ja :1270.	1	18x22x7,5	1,4	

<i>KM</i>	<i>Alue</i>	<i>X</i>	<i>Y</i>	<i>Z</i>	<i>Krs</i>	<i>Materiaali</i>	<i>Laji</i>	<i>Kuvaus</i>	<i>Kpl</i>	<i>Mitat</i>	<i>Paino</i>	<i>Muuta</i>
1185	Ke1	23513	51507		12	Punasavi	Astia	Vadin kylkipala. Sisäpinnalla bolus-raita sekä pieniä osia luultavasti lehväkuvioista. Sisäpinnalla lyijylasitusta (keltainen), joka keltaista raitojen kohdalla ja muualla ruskeaa, jossa on kellanvihertävä sävy. Päällä on lisäksi vihreää kuparioksidia. Sopii yhteen :1164:n ja :1265:n ja :1270:n kanssa. Samaa astiaa kuin :1184 ja :1244.	1	31x34x6	5,1	P, ks. piirros :1265
1186	Ke1	23513	51507		12	Luu	Palanut eläimen luu		1		0,1	
1187	Ke1	23513	51508		12	Rauta	Levy	Katkelma.	1	36x24x2	1,7	
1188	Ke1	23513	51508		12	Rauta	Naula		1	70x4x17(kanta)	6,8	P
1189	Ke1	23513	51508		12	Punasavi	Astia	Vadin kylkipala. Sisäpinnalla ruskeaa lyijylasitusta, sekä pieniä osia keltaisesta boluskuvioista, jonka päällä vihreää kuparioksidia. Lasitus on huonokuntoinen ja hiukan lohkeillut.	1	21x24,5x6	3,3	
1190	Ke1	23513	51508		12	Valkosavi	Astia	Pannun pohjapaloja. Saviaines karkeahko, seassa joitakin pieniä punasaven paloja. Sisäpinnalla vihreä lyijylasitus. Ulkopinnalla siellä täällä hieman nokea. Mahdollisesti samaa astiaa kuin :195 ja :268.	4	61x28x5	20	
1191	Ke1	23513	51508		12	Valkosavi	Astia	Kylkipala. Sisäpinnalla jäljellä hiven keltaista lyijylasitusta. Ulkopinta suurelta osin lohjennut, jäljellä merkkejä rihlauksesta.	1	16x22x5	1,5	
1192	Ke1	23513	51508		12	Lasi	Astia	Passglasin kylkipala, kulmikkaasta astiasta. Rihlamuottiin puhallettu. Palassa mukana yksi astian kyljen taite ja pieni osa toisesta taitteesta. Vihreä.	1	13x22x0,5	0,5	
1193	Ke1	23513	51508		12	Lasi	Astia	Kulmikkaasta astiasta. Palassa mukana yksi astian kyljen taite. Lasissa pieni roso. Vihreä.	1	10x11x1	0,1	
1194	Ke1	23513	51508		12	Lasi	lkkuna	Kummassakin palassa yksi reuna retusoitu. Vihreitä.	2	26x22x1	1,3	
1195	Ke1	23513	51508		12	Lasi	lkkuna	Vihreä.	1	11x7x1	0,1	
1196	Ke1	23513	51508		12	Kille	Eläimen hammas	Seitsemän hammasta, joista kaksi on hajonnut kahteen osaan, sekä yksi erillinen pala.	8		54,9	

<i>KM</i>	<i>Alue</i>	<i>X</i>	<i>Y</i>	<i>Z</i>	<i>Krs</i>	<i>Materiaali</i>	<i>Laji</i>	<i>Kuvaus</i>	<i>Kpl</i>	<i>Mitat</i>	<i>Paino</i>	<i>Muuta</i>
1197	Ke1	23513	51508		12	Luu	Palanut eläimen luu		17		3,9	
1198	Ke1	23513	51508		12	Luu	Eläimen luu		23		15	
1199	Ke1	23513	51509		12	Lasi	Ikkuna	Yksi reuna retusoitu. Vihreä.	1	37x29x1,5	2,7	
1200	Ke1	23513	51510		12	Punasavi	Astia	Kylkipala. Hajonnut kahteen osaan siten, että osa ulkopinnasta on lohjennut irti. Molemmilla pinnoilla osittain pois lohkeillut oranssinruskea lyijylasitus.	1	47x35x8,5	15,5	
1201	Ke1	23513	51510		12	Punasavi	Astia	Pahoin lohkeilleita paloja, lasitusta ei jäljellä.	2	10x9x4	0,4	
1202	Ke1	23513	51510		12	Valkosavi	Astia	Kulhon suureunapala. Palassa mukana nauhamaisen korvan tynkä. Sisäpinnalla keltaista lyijylasitusta jossa on heikko ruskehtava vivahde, lasitus lohjennut pois sisäpinnan yläosasta. Ulkopinnalla on ollut punertava pintakerros joka on suureksi osaksi lohkeillut pois.	1	35x28x19 (kylki 9)	11,4	P
1203	Ke1	23513	51510		12	Lasi	ikkuna	Kaksi reunaa retusoitu. Vihreä.	1	26x20x1,5	2	
1204	Ke1	23513	51510		12	Kiille	Eläimen hammas	Hajonnut kahteen osaan.	1		0,7	
1205	Ke1	23513	51510		12	Luu	Palanut eläimen luu		8		0,5	
1206	Ke1	23513	51510		12	Luu	Eläimen luu		5		1,8	
1207	Ke1	23514	51507		12	Valkosavi	Astia	Kylkipala. Sisäpinnalla vaaleankeltainen lyijylasitus. Ulkopinta hieman lohjennut, pinnalla oranssinruskeaa ja vaaleankeltaista lyijylasitusta ja vaaleankeltaisen alueen keskellä vihreä kuparioksidilaikku.	1	17x10x3	0,5	
1208	Ke1	23514	51507		12	Luu	Palanut eläimen luu		5		1,4	
1209	Ke1	23514	51507		12	Luu	Eläimen luu		21		48,8	
1210	Ke1	23514	51508		12	Valkosavi	Liitupiippu	Koristelematon varsikatkelma, pituussuuntaan haljennut.	1	23x8x3	0,5	
1211	Ke1	23514	51508		12	Kivitavara	Astia	Kylkipala. Harmaa saviaines. Ulkopinta lohjennut. Sisäpinta vaaleanruskeaa, päällä mahdollisesti heikko suolalasisitus.	1	12x16x4	0,5	

<i>KM</i>	<i>Alue</i>	<i>X</i>	<i>Y</i>	<i>Z</i>	<i>Krs</i>	<i>Materiaali</i>	<i>Laji</i>	<i>Kuvaus</i>	<i>Kpl</i>	<i>Mitat</i>	<i>Paino</i>	<i>Muuta</i>
1212	Ke1	23514	51508		12	Lasi	Astia	Pala pullon pohjasta, mukana osa punttelinjälkeä. Vihreä.	1	34x28x4	3,1	
1213	Ke1	23514	51508		12	Lasi	Ikkuna	Reunapala. Lasimassassa ilmakuplia. Vihreä.	1	11x14x1,5	0,4	
1214	Ke1	23514	51508		12	Lasi	Ikkuna	Toinen paloista kuortunut valkoiseksi. Vihreitä.	2	18x8x1,5	0,6	
1215	Ke1	23514	51508		12	Luu	Palanut eläimen luu		4		0,5	
1216	Ke1	23514	51509		12	Rauta	Naula		1	52x5x12	6,3	P
1217	Ke1	23514	51509		12	Kivitavara	Astia	Siegburg-tuopin pohjareunapala. Saviaines harmahtavanvalkoinen. Sisäpinta lohjennut. Ulkopinnalla kaksi astian pohjareunaa kiertävää leveätä kohovyötä. Ulkopinnalla lisäksi ohuelti väritöntä suolalasilusta. Sopii yhteen :334, :1219, :1289, :1320, 1325, :1360 ja :1609 kanssa. Mahdollisesti samaa astiaa kuin :1218 ja :1242.	1	18x17x16		4 P, ks. piirros :1325
1218	Ke1	23514	51509		12	Kivitavara	Astia	Siegburg-tuopin kylkipala. Saviaines harmahtavanvalkoinen. Sisäpinnalla voimakkaita dreijausjälkiä, pinta osittain lohjennut, ei lasitusta. Ulkopinnalla kohokuvana osa ulkona puun vierellä seisovasta miehestä joka kaataa jotakin kädessään olevasta kannusta. Ulkopinnalla lisäksi paikoin heikkoa väritöntä suolalasilusta. Samaa astiaa kuin :334, :1217, :1219, :1289, :1320, 1325 ja :1360 ja :1609 kanssa. Mahdollisesti samaa astiaa kuin :1242.	1	22x32x8	7,4	P
1219	Ke1	23514	51509		12	Kivitavara	Astia	Siegburg-tuopin kylkipala. Harmahtavanvalkoinen saviaines. Sisäpinnalla ei lasitusta. Ulkopinnalla kohokuviona maiseman alareunaa (mm. osa kumpareesta). Ulkopinnalla lisäksi paikoin heikkoa väritöntä lyijylasitusta. Sopii yhteen :334, :1217, :1219, :1289, :1320, 1325, :1360 ja :1609 kanssa. Samaa astiaa kuin :1218 ja 1242.	1	13x18x8		2 P, ks. piirros :1325

<i>KM</i>	<i>Alue</i>	<i>X</i>	<i>Y</i>	<i>Z</i>	<i>Krs</i>	<i>Materiaali</i>	<i>Laji</i>	<i>Kuvaus</i>	<i>Kpl</i>	<i>Mitat</i>	<i>Paino</i>	<i>Muuta</i>
1220	Ke1	23514	51509		12	Kivitavara	Astia	Raerenin kylkipala. Harmaa saviaines. Sisäpinta vaaleanruskea ja hieman lohjennut. Palan yläreunassa taite sisäänpäin. Ulkopinnan yläreunassa on horisontaali kohovyö jonka alareunaa pitkin kulkee kapeampi ja matalampi kohovyö. Yläreunan kohovyöt päättyvät palan vasemmassa reunassa paksunnokseen joka voisi olla osa korvan tyveä. Lähellä palan alareunaa kulkee vielä yksi kohovyö ja sen alapuolella on mahdollisesti pieni osa alkavaa kuvapaneelia. Ulkopinta ruskea ja suolalasetettu.	1	35x59x10	12,3	
1221	Ke1	23514	51509		12	Punasavi	Astia?	Astian tai esineen katkelma. Muistuttaa hieman pituussuuntaan haljenneen nauhamaisen korvan katkelmaa jossa on päällä sormella pituussuuntaan vedetty syvä ja leveä ura.-Palassa mukana osa jonkinlaista liitoskohtaa tai mahdollisesti pohjaa. Ulkopinnalla jäljellä osia bolus-kuvioista sekä hieman kellanruskeaa, keltaista ja vihreää lyijylasitusta.	1	60x25x20	23,2	
1222	Ke1	23514	51509		12	Punasavi	Astia	Kylkipala ruukusta. Molemmilla pinnoilla kellanruskea lyijylasitus. Ulkopinta rihlattu.	1	20x28x5	2,9	
1223	Ke1	23514	51509		12	Punasavi	Astia	Kylkipala padasta. Sisäpinnalla vaaleanruskea lyijylasitus. Ulkopinnalla kohovyö.	1	13x15x5	0,9	
1224	Ke1	23514	51509		12	Lasi	Astia	Passglasin kylkipala, kulmikkaasta astiasta. Palassa mukana yksi astian kyljen taite. Ulkopinnalla kolmen rypytetyn lasinauhan päät. Yksi lasinauhan päistä on leveä ja kaksi kapeaa nauhanpäätä ulottuu jonkin matkaa sen päälle. Vihreä.	1	15x24x3	1,2	
1225	Ke1	23514	51509		12	Kille	Eläimen hammas		9		69,3	
1226	Ke1	23514	51509		12	Luu	Palanut eläimen luu		6		1,4	
1227	Ke1	23514	51509		12	Luu	Eläimen luu		36		54,5	
1228	Ke1	23514	51510		12	Luu	Palanut eläimen luu		3		0,4	
1229	Ke1	23515	51505		12	Rauta	Hevosen jäärauta	Katkelma.	1	52x24x21	15,9	

<i>KM</i>	<i>Alue</i>	<i>X</i>	<i>Y</i>	<i>Z</i>	<i>Krs</i>	<i>Materiaali</i>	<i>Laji</i>	<i>Kuvaus</i>	<i>Kpl</i>	<i>Mitat</i>	<i>Paino</i>	<i>Muuta</i>
1230	Ke1	23515	51506		12	Luu	Palanut eläimen luu		2		1,2	
1231	Ke1	23515	51510		12	Lasi	Ikkuna	Retusoituja. Vihreitä.	2	29x19x1	2,1	
1232	Ke1	23515	51510		12	Lasi	Ikkuna	Vihreä.	1	25x19x1,5	1,8	
1233	Ke1	23515	51510		12	Pii	Iskos		2		2,5	
1234	Ke1	23515	51510		12	Kiille	Eläimen hammas		1		4,5	
1235	Ke1	23515	51510		12	Luu	Palanut eläimen luu		8		1,7	
1236	Ke1	23515	51510		12	Luu	Eläimen luu		43		34,4	
1237	Ke1	23516	51509		12	Lasi	Ikkuna	Sininen.	1	18,5x7x1	0,2	
1238	Ke1	23516	51509		12	Luu	Palanut eläimen luu		1		0,1	
1239	Ke1	23516	51510		12	Lasi	Ikkuna	Yksi reuna retusoitu. Vihreä.	1	17x14x1	0,8	
1240	Ke1	23512	51504		13	Rauta	Naula		2	47x5(2)x4(kanta) , 27x5x15(kanta)	11	6 g, 5 g. P
1241	Ke1	23512	51504		13	Luu	Eläimen luu		2		3,6	
1242	Ke1	23512	51505		13	Kivitavara	Astia	Siegburg-tuopin kylkipala. Saviaines valkoinen. Sisäpinnalla vaaleanruskeaa likaa ja dreijausjälkiä, ei lasitusta. Ulkopinnalla pylväiden reunustaman kohokuviopaneelin oikea ylänurkka, nähtävissä osa yhdestä pylväästä sekä lehväkuvio. Ulkopinnalla lisäksi värityksen suolalasi. Ilmeisesti samaa astiaa kuin :334, :1217, :1218, :1219, :1289, :1320, :1325, :1360 ja :1609.	1	41x33x6	9,1	P
1243	Ke1	23512	51505		13	Luu	Palanut eläimen luu		8		0,5	

<i>KM</i>	<i>Alue</i>	<i>X</i>	<i>Y</i>	<i>Z</i>	<i>Krs</i>	<i>Materiaali</i>	<i>Laji</i>	<i>Kuvaus</i>	<i>Kpl</i>	<i>Mitat</i>	<i>Paino</i>	<i>Muuta</i>
1244	Ke1	23512	51506		13	Punasavi	Astia	Vadin suureunapala. Sisäpinnalla suureunan ja kyljen välissä pieni porrasmainen taite. Sisäpinnalla lisäksi kaksi bolus-raitaa ja osia ilmeisesti lehväkuviosta sekä lyijylasitusta (keltainen), joka keltaista koristelun kohdalla ja muualla ruskeaa, jossa on kellanvihertävä sävy. Bolus-koristelun päällä osittain vihreää kuparioksidia. Ulkopinnalla suureunan paksunnoksen päällä kulkee heikko ura ja paksunnoksen alareunan alla on hieman ruskeaa lyijylasitusta. Sopii yhteen :1164:n yksinäisen palan kanssa. Samaa astiaa kuin :1184, :1185, :1265 ja :1270.	1	25x110x8, pohjan halkaisija n. 260	30,9	
1245	Ke1	23512	51506		13	Punasavi	Astia	Vadin pohjareunapala. Sisäpinnalla runsasta koristelua, mm. vihreä sydän joka on mahdollisesti osa jonkinlaisesta lehväkuviosta. Sisäpinnan lasitus on erittäin huonokuntoista, luultavasti tulessa vahingoittunutta. Lasituksen väreistä on nähtävissä keltaista ja vihreää, sekä taustaväriä valkoista joka on joko valkoista lietettä tai lietteen ja palaneen lasituksen sekoitusta. Lasitus on paikoin kuortunut ruskeaksi. Ulkopinta paikoin heikosti nokinen ja siellä täällä näkyy valkoisia lietelajkkuja.	1	25x60x106, pohjan halkaisija n. 100	89,1	P
1246	Ke1	23512	51506		13	Punasavi	Astia	Padan pohja- ja jalkapala Palassa mukana kokonainen pieni töppöjalka. Sisäpinnalla hieman oranssiin vivahtava ruskea lyijylasitus. Pohjan alapinta nokinen. Pohjan ja jalan alapinnalla valunutta ruskeaa lyijylasitusta. Samaa astiaa kuin :410, :785, :851, :870, :895, :1100, :1125, :1139, :1145, :1147, :1152, :1155, :1166, :1179, :1274, :1280, :1323, :1458, :1527, :1587-90, :1593 ja :1681.	1	38x68x54x10	58,7	P
1247	Ke1	23512	51506		13	Punasavi	Astia	Padan pohja- ja jalkapala. Palassa mukana kokonainen hoikka jalka. Sisäpinnalla oliivinruskea (ruskehtavanvihreä) lyijylasitus. Ulkopinnalla hiukan nokea.	1	46x38x37x7	28,8	

<i>KM</i>	<i>Alue</i>	<i>X</i>	<i>Y</i>	<i>Z</i>	<i>Krs</i>	<i>Materiaali</i>	<i>Laji</i>	<i>Kuvaus</i>	<i>Kpl</i>	<i>Mitat</i>	<i>Paino</i>	<i>Muuta</i>
1248	Ke1	23512	51506		13	Valkosavi	Astia	Pannun suureuna-, kylki- ja pohjapala. Sisäpinnalla, kyljen ja pohjan välisen taitteen kohdalla astian pohjaa kiertää ura. Sisäpinnalla vihreä lyijylasitus. Suureunan oikeassa laidassa (sisältäpäin katsottuna) on kaatonokka. Ulkopinnalla hieman suureunan alapuolella astiaa kiertää teräväharjainen kohovyö jonka alapuolella astian kylki on rihlattu. Ulkopinta on nokinen ja siinä on runsaasti valunutta keltaista lyijylasitusta. Mahdollisesti samaa astiaa kuin :195 ja :268.	1	51x40x115x15, suun halkaisija n. 280	116,5	P
1249	Ke1	23512	51506		13	Lasi	Ikkuna	Reunapala. Kahdella sivulla retusointia. Vihreä.	1	48x51x2,5	9,8	
1250	Ke1	23512	51506		13	Lasi	Ikkuna	Kummassakin yksi reuna retusoitu. Vihreitä.	2	36x24x1	3,7	
1251	Ke1	23512	51506		13	Luu	Eläimen leukaluu + hammas	Pala leukaluuta jossa kiinni kolme hammasta.	1		11,1	
1252	Ke1	23512	51506		13	Luu	Palanut eläimen luu		1		0,4	
1253	Ke1	23512	51506		13	Luu	Eläimen luu		34		37,4	
1254	Ke1	23513	51505		13	Luu	Palanut eläimen luu		2		0,6	
1255	Ke1	23513	51506		13	Punasavi	Tiili	Lähes kokonainen tiili. Toisesta leveästä pinnasta puuttuu osa. Hajonnut viiteen osaan. Kokonaisella leveällä pinnalla on siansorkan jälkiä. Toisella leveällä pinnalla on kasvipainauksia.	1	233x116x72	2600	P
1256	Ke1	23513	51506		13	Lasi	Astia	Kylkipala, kaareva. Hieman sameaa väritöntä lasia. Koristeena leveä, harvakseltaan rypyttetty lasinauha. Samaa astiaa? kuin :964, :1275, :1276 ja :1277.	1	45x21x4	3,7	P
1257	Ke1	23513	51506		13	Lasi	Ikkuna	Yksi reuna retusoitu. Vihreä.	1	55x22x2	3,6	
1258	Ke1	23513	51506		13	Lasi	Ikkuna	Vihreä.	1	39x13x1	1,11	
1259	Ke1	23513,3	51506,4	11,9	13	Nahka	Kenkä	Kengän pohja- ja kylkipaloja. Hajonnut viiteen osaan. Isoimmassa pohjapalassa kaksi nahkakerrosta. Kärki puuttuu. Reunoissa 1-2 ommelreikäriiviä. Muissa paloissa, joista osa kylkipaloja, tuohta välissä.	1	Suurimman mitat: 195x85x3	50	P

<i>KM</i>	<i>Alue</i>	<i>X</i>	<i>Y</i>	<i>Z</i>	<i>Krs</i>	<i>Materiaali</i>	<i>Laji</i>	<i>Kuvaus</i>	<i>Kpl</i>	<i>Mitat</i>	<i>Paino</i>	<i>Muuta</i>
1260	Ke1	23513	51506		13	Kiille	Eläimen hammas		1		1,7	
1261	Ke1	23513	51506		13	Luu	Palanut eläimen luu		7		1,3	
1262	Ke1	23513	51506		13	Luu	Eläimen luu		17		180,3	
1263	Ke1	23514	51506		13	Luu	Palanut eläimen luu	Palaneita	4		0,4	
1264	Ke1	23513	51505		14	Puu	Kansi/pohja	Tynnyrin kansi- tai pohjalaudan puolikas. Hajonnut kolmeen osaan.	1	440x195x14, halkaisija 440	650	P
1265	Ke1	23513	51506		14	Punasavi	Astia	Vadin kylkipala. Hajonnut kolmeen osaan. Sisäpinnalla runsas bolus-koristelu (yläosassa lehväkuvio ja alaosassa mm. useita raitoja). Sisäpinnalla lyijylasitusta (keltainen), joka keltainen koristelun päällä ja muualla ruskea, jossa on kellanvihreä sävy. Boluksen päällä vihreää kuparioksidia. Sisäpinnan alareunassa on porrasmainen taite ja lähellä palan vasenta reunaa on astian kyljen läpi porattu reikä. Ulkopinnalla loivaa rihlausta muistuttavia dreijausjälkiä sekä hiukan nokea. Sopii yhteen :1164:n hajonneen palan, :1185:n ja :1270:n kanssa. Samaa astiaa kuin :1184 ja , 1244 .	1	88x86x8	53,4	P
1266	Ke1	23513	51506		14	Lasi	Ikkuna	Retusoituja. Vihreitä.	2	57x39x2	8,2	
1267	Ke1	23513	51506		14	Lasi	Ikkuna	Palat mutkitellen leikattuja. Vihreitä.	2	59x24x2	5,5	
1268	Ke1	23513	51506		14	Luu	Eläimen luu		22		165	
1269	Ke1	23508	51507		18	Punasavi	Astia	Vadin kylkipala. Sisäpinnalla vähäisiä jäänteitä leveästä bolus-raidasta sekä oranssinruskeaa lyijylasitusta.	1	26x35x6	6,5	
1270	Ke1	23508	51508		18	Punasavi	Astia	Vadin kylkipala. Sisäpinnalla runsasta bolus-koristelua, mm. raitoja ja osa isosta pyöreähköstä kuviosta. Sisäpinnalla lyijylasitusta (keltainen), joka keltainen koristelun päällä ja muualla ruskea, jossa on kellanvihreä sävy. Sisäpinnan alareunassa porrasmainen taite. Sopii yhteen : 1164, :1185 ja :1265 kanssa. Samaa astiaa kuin :1184 ja :1224.	1	37x43x9	13,2	P, ks. piirros :1265

<i>KM</i>	<i>Alue</i>	<i>X</i>	<i>Y</i>	<i>Z</i>	<i>Krs</i>	<i>Materiaali</i>	<i>Laji</i>	<i>Kuvaus</i>	<i>Kpl</i>	<i>Mitat</i>	<i>Paino</i>	<i>Muuta</i>
1271	Ke1	23509	51506		18	Valkosavi	Astia	Kulhon pohjareunapala. Sisäpinnalla keltainen lyijylasitus. Ulkopinnalla hiukan valunutta keltaista lyijylasitusta ja kyljen yläosassa rihausta. Pohjan alapinta lähes kokonaan keltaisen lyijylasituksen peitossa.	1	36x32x69x10	42	
1272	Ke1	23509	51506		18	Luu	Palanut eläimen luu		2		0,2	
1273	Ke1	23509	51507		18	Luu	Eläimen luu		5		23,8	
1274	Ke1	23509	51508		18	Punasavi	Astia	Padan pohja- ja jalkapala. Palassa mukana kokonainen pieni töppöjalka. Sisäpinnalla ruskea lyijylasitus. Ulkopinnalla runsaasti valunutta vihreää lyijylasitusta, pinta paikoitellen nokinen. Jalan alapinnalla ruskeasta vihreään vaihtelevia lasitusroiskeita. Sopii yhteen :1280 ja :1681 kanssa. Samaa astiaa kuin :397, :410, :785, :851, :870, :895, :1100, :1125, :1139, :1145, :1147, :1152, :1155, :1166, :1179, :1246, :1274, :1323, :1458, :1527, :1587-90 ja :1593.	1	38x68x52x9	65,3	P
1275	Ke1	23509	51508		18	Lasi	Astia	Suureunapala. Hajonnut kahteen osaan. Pyöreästä suorakylkisestä astiasta. Hieman sameaa väritöntä lasia. Ulkopinnan koristeena poikkileikkaukseltaan pyöreä lasinauha. Samaa astiaa kuin :964, :1256?, :1276 ja :1277.	1	36x44x1(6 lasinauhan kohdalta)	4,6	P
1276	Ke1	23509	51508		18	Lasi	Astia	Suureunapala. Pyöreästä suorakylkisestä astiasta. Hieman sameaa väritöntä lasia. Samaa astiaa kuin :964, :1256?, :1275 ja :1277.	1	26x61x2	4,7	
1277	Ke1	23509	51508		18	Lasi	Astia	Kylkipala. Pyöreästä suorakylkisestä astiasta. Hieman sameaa väritöntä lasia. Ulkopinnalla koristeena poikkileikkaukseltaan pyöreä lasinauha. Sopii yhteen :964 kanssa. Samaa astiaa kuin :1256?, :1275 ja :1276.	1	35x28x1(6 lasinauhan kohdalta)	2,8	P
1278	Ke1	23509	51508		18	Lasi	Astia	Passglasin kylkipala, kulmikkaasta astiasta. Rihlamuottiin puhallettu. Palassa mukana yksi astian kyljen taite ja pieni osa toisesta taitteesta. Koristeena rypytytty lasinauha.	1	35x22x1	1,4	
1279	Ke1	23509	51508		18	Lasi	Ikkuna	Kummassakin yksi reuna retusoitu. Vihreitä.	2	63x46x1	7,4	

<i>KM</i>	<i>Alue</i>	<i>X</i>	<i>Y</i>	<i>Z</i>	<i>Krs</i>	<i>Materiaali</i>	<i>Laji</i>	<i>Kuvaus</i>	<i>Kpl</i>	<i>Mitat</i>	<i>Paino</i>	<i>Muuta</i>
1280	Ke1	23510	51504		18	Punasavi	Astia	Padan kylkipala. Mahdollisesti läheltä padan pohjaa. Sisäpinnalla ruskea lyijylasitus. Ulkopinta on nokinen ja siinä on pieniä ruskeita lasitusroiskeita. Sopii yhteen :1274 ja :1681 kanssa. Samaa astiaa kuin :397, :410, :785, :851, :870, :895, :1100, :1125, 1139, :1145, :1147, :1152, :1155, :1166, :1179, :1246, :1323, :1458, :1527, :1587-90, ja :1593.	1	75x41x11	37,1	P, ks. piirros :1274
1281	Ke1	23510	51506		18	Punasavi	Astia	Putkikahvan päätenuppi. Nupin päätä kiertää paksunnos joka on hiukan lohjennut. Hiukan nokinen.	1	30x24	12	
1282	Ke1	23510	51506		18	Lasi	Ikkuna	Yksi reuna osittain retusoitu. Vihreä.	1	30x24,5x1,5	1,7	
1283	Ke1	23510	51506		18	Lasi	Ikkuna	Vihreä.	1	14x5x1,5	0,2	
1284	Ke1	23510	51506		18	Luu	Palanut eläimen luu		4		0,2	
1285	Ke1	23510	51509		18	Punasavi	Astia	Vadin suureuna-, reunalieri- ja kylkipala. Hajonnut neljään osaan. Sisäpinta osittain lohjennut pois, jäljellä olevalla pinnalla geometristä bolus-koristelua. Sisäpinnalla lisäksi kellanruskeaa lyijylasitusta (keltainen) joka kuvion päällä keltaista ja paljaalla pinnalla kellanruskea. Lierin yläreunassa ja alareunassa vihreä kuparioksidiraita. Suureunan sisäpinta paksunnettu. Samaa astiaa kuin :1313.	1	85x86x14	58,6	P
1286	Ke1	23510	51509		18	Lasi	Ikkuna	Yksi reuna retusoitu. Vihreä.	1	27x12x1,5	1,1	
1287	Ke1	23511	51505		18	Pii	Iskos	Mahdollisesti palanut.	1		1,6	
1288	Ke1	23511	51505		18	Luu	Palanut eläimen luu		2		1,6	

<i>KM</i>	<i>Alue</i>	<i>X</i>	<i>Y</i>	<i>Z</i>	<i>Krs</i>	<i>Materiaali</i>	<i>Laji</i>	<i>Kuvaus</i>	<i>Kpl</i>	<i>Mitat</i>	<i>Paino</i>	<i>Muuta</i>
1289	Ke1	23511	51508		18	Kivitavara	Astia	Siegburg-tuopin kylkipala. Harmahtavanvalkoinen saviaines. Sisäpinnalla voimakkaita dreijausjälkiä, ei lasitusta. Ulkopinnan alaosassa pystysuoria kohoviivoja jotka esittävät verhon laskoksia. Ulkopinnan yläosassa kohokuviona esitetyn kaarevasti laskostetun kangasreunuksen yläpuolella osa kehystettyä vuosilukua josta on näkyvissä kaksi viimeistä numeroa (69). Ulkopinnalla myös paikoin nähtävissä heikkoa väritöntä suolalasisitusta. Sopii yhteen :334, :1217, :1219, :1320, :1325, :1360 ja :1609 kanssa. Samaa astiaa kuin :1218 ja :1242.	1	48x43x6	14	P, ks. piirros :1325
1290	Ke1	23511	51508		18	Lasi	Ikkuna	Vihreitä.	2	39x24x1	2,7	
1291	Ke1	23511	51508		18	Luu	Eläimen luu		2		9	
1292	Ke1	23511	51509		18	Luu	Eläimen luu		2		5,5	
1293	Ke1	23512	51505		18	Kivitavara	Astia	Kylkipala. Kellertävänharmaa saviaines. Sisäpinnalla ei lasitusta. Ulkopinta ruskea ja rihlattu. Ulkopinnalla lisäksi suolalasisitus.	1	82x46x5	22,4	
1294	Ke1	23512	51505		18	Kiille	Eläimen hammas	Kumpikin hammas hajonnut kahteen osaan.	2		1,4	
1295	Ke1	23512	51505		18	Luu	Eläimen luu		7		58,8	
1296	Ke1	23512	51507		18	Punasavi	Astia	Vadin kylkipala. Sisäpinnalla palan reunassa pieni osa bolus-koristeesta. Sisäpinnalla lisäksi lyjyiasitusta, joka koristelun kohdalla keltaista ja muualla ruskeaa, jossa on kellanvihertävä sävy. Ulkopinnan poikki kulkee kapea ura.	1	11x18x4	0,8	
1297	Ke1	23512	51507		18	Lasi	Ikkuna	Retusoituja. Vihreitä.	2	27x11x2	1,6	
1298	Ke1	23512	51507		18	Lasi	Ikkuna	Vihreitä.	2	35x23x1	2	
1299	Ke1	23512	51507		18	Luu	Palanut eläimen luu		1		0,1	
1300	Ke1	23512	51507		18	Luu	Eläimen luu		17		13,3	
1301	Ke1	23512	51508		18	Lasi	Ikkuna	Vihreitä.	2	32x20x1	2,8	

<i>KM</i>	<i>Alue</i>	<i>X</i>	<i>Y</i>	<i>Z</i>	<i>Krs</i>	<i>Materiaali</i>	<i>Laji</i>	<i>Kuvaus</i>	<i>Kpl</i>	<i>Mitat</i>	<i>Paino</i>	<i>Muuta</i>
1302	Ke1	23512	51508		18	Luu	Palanut eläimen luu		4		2,8	
1303	Ke1	23513	51505		18	Luu	Eläimen luu		24		78	
1304	Ke1	23513	51507		18	Punasavi	Astia	Vadin suureunapala. Vaaleahko saviaines. Pala on osa suureunan sisäpinnan paksunnosta. Paksunnoksen yläosassa ohuelti valkoista lietettä ja sen päällä keltaista lyijylasitusta. Paksunnoksen alaosassa oranssia lyijylasitusta. Paksunnoksen alareuna on muodostanut pienen heltan jonka alapinnalla on hiukan oranssia lyijylasitusta.	1	9x33x5	1,4	
1305	Ke1	23513	51507		18	Luu	Palanut eläimen luu		3		0,8	
1306	Ke1	23508	51508		19	Luu	Palanut eläimen luu		2		3,3	
1307	Ke1	23509	51507		19	Luu	Palanut eläimen luu		3		0,6	
1308	Ke1	23509	51507		19	Luu	Eläimen luu		3		0,7	
1309	Ke1	23509	51508		19	Lasi	Astia	Passglasin kylkipala. Rihlamuottiin puhallettu, kaareva. Vihreä.	1	29x19x0,5	0,8	
1310	Ke1	23509	51508		19	Luu	Eläimen luu		15		1,3	
1311	Ke1	23509	51509		19	Lasi	Ikkuna	Yksi reuna retusoitu. Vihreä.	1	45x24,5x2	4	
1312	Ke1	23510	51504		19	Rauta	Naula		1	72x4x14(kanta)	5	P
1313	Ke1	23510	51508		19	Punasavi	Astia	Vadin suureuna-, reunalieri- ja kylkipala. Lierin sisäpinnalla geometristä bolus-koristelua. Sisäpinnalla lisäksi kellanruskeaa lyijylasitusta (keltainen) joka kuvion päällä keltaista ja paljaalla pinnalla kellanruskeaa. Lierin ylä- ja alareunassa kulkee astiaa kiertävä tummanvihreä Kuparioksidiraita. Alareunan raidan vihreä väri on pahasti levinnyt. Sisäpinnalla lisäksi reunalierin ja kyljen välissä porrasmainen taite. Suureunan sisäpinta paksunnettu. Ulkopinnalla joitakin hyvin pieniä ruskeita lasitusroiskeita. Samaa astiaa kuin :1285.	1	92x135x13, suun halkaisija n. 340	100,2	P

<i>KM</i>	<i>Alue</i>	<i>X</i>	<i>Y</i>	<i>Z</i>	<i>Krs</i>	<i>Materiaali</i>	<i>Laji</i>	<i>Kuvaus</i>	<i>Kpl</i>	<i>Mitat</i>	<i>Paino</i>	<i>Muuta</i>
1314	Ke1	23510	51508		19	Luu	Palanut eläimen luu		1		0,4	
1315	Ke1	23510	51508		19	Puu	Vanne	Puuvanne, hajonnut kolmeen osaan. Poikkileikkaus puolipyöreä.	1	Isoimman mitat: 235x24x9	50	P
1316	Ke1	23510	51509		19	Punasavi	Astia	Pannun suureunapala. Hajonnut kahteen osaan. Sisäpinnalla melko tumma ruskea lyijylasitus. Suureunan sisäpinta viistottu ylös- ja ulospäin. Suureunan ulkopinnalla kulkee kaksi suureunan suuntaista uraa ja hieman alempana kyljessä on kohovyö. Ulkopinnan alareunassa heikkoa rihlausta. Ulkopinta on harmaa, nokinen ja siinä on ruskeita lasitusroiskeita.	1	39x38x6	7	P
1317	Ke1	23510	51509		19	Lasi	Ikkuna	Vihreä.	1	33x18x3	2,8	
1318	Ke1	23510	51509		19	Luu	Palanut eläimen luu		1		0,3	
1319	Ke1	23510	51509		19	Luu	Eläimen luu		4		6,7	
1320	Ke1	23511	51509		19	Kivitavara	Astia	Siegburg-tuopin pohjareuna- ja kylkipala. Hajonnut kolmeen osaan. Harmahtavanvalkoinen saviaines. Sisäpinnalla leveydeltään vaihtelevia voimakkaita dreijausjätkiä, ei lasitusta. Ulkopinnan alaosassa kolme astian pohjareunaa kiertävää kohovyötä. Palan oikeassa reunassa kohovöiden yläpuolella on "Lasarus ja rikas mies" -aiheisen kohokuvaneelin vasen alakulma jossa näkyy osa maassa istuvasta kerjäläisestä. Kohovöiden yläpuolella palan vasemmassa reunassa on kuvaneelien välinen leveä koristeeton kaistale. Ulkopinnalla paikoin näkyvissä heikkoa väritöntä suolalasisitusta. Sopii yhteen :334, , 1217, :1219, :1289, :1325, :1360 ja :1609 kanssa. Samaa astiaa kuin :1218 ja:1242.	1	104x20,5x80x9, pohjan halkaisija 90	89	P, ks. piirros 1325
1321	Ke1	23511	51509		19	Kivitavara	Astia	Kylkipala. Ilmeisesti pieni pintapala Siegburg-astian lasittamattomasta sisäpinnasta. harmahtavanvalkoinen saviaines.	1	8x6x2	0,1	

<i>KM</i>	<i>Alue</i>	<i>X</i>	<i>Y</i>	<i>Z</i>	<i>Krs</i>	<i>Materiaali</i>	<i>Laji</i>	<i>Kuvaus</i>	<i>Kpl</i>	<i>Mitat</i>	<i>Paino</i>	<i>Muuta</i>
1322	Ke1	23511	51509		19	Punasavi	Astia	Vadin/kulhon kylkipala. Sisäpinnalla leveä bolus-raita sekä lyijylasitusta (keltainen), joka vaaleankeltaista lyijylasitusta raidan kohdalla ja muualla vihreää. Palan yläreuna taipuu hieman sisäänpäin. Ulkopinta on rihlattu ja palan yläreunassa on kohovyö. Ulkopinta on osittain tiilenpunainen. Ulkopinnan alareunassa lisäksi joitakin pieniä tummia lasitusroiskeita.	1	45x42x7	13,6	
1323	Ke1	23511	51509		19	Punasavi	Astia	Padan kylkipala. Sisäpinnalla ruskea lyijylasitus. Ulkopinnalla runsaasti valunutta kellanruskeaa lyijylasitusta. Lasitteeton osa ulkopinnasta on nokinen ja paikoin lohkeillut. Sopii yhteen 1125:n, :1139:n ja :1145:n kanssa. Samaa astiaa kuin :397, :410, :785, :851, :870, :895, :1100, :1147, :1152, :1155, :1166, :1179, :1246, :1274, :1280, :1458, :1527, :1587-90, :1593 ja :1681.	1	51x51x6	18,5	P, ks. piirros :1145
1324	Ke1	23511	51509		19	Luu	Palanut eläimen luu		2		0,1	
1325	Ke1	23511	51510		19	Kivitavara	Astia	Siegburg-tuopin kylki- ja korvapala. Harmahtavanvalkoinen saviaines. Hajonnut kahteen osaan siten, että palan vasen reuna, jossa on nauhamaisen korvan tynkä, on lohjennut irti. Sisäpinnalla tiheässä voimakkaita dreijausjälkiä, ei lasitusta. Ulkopinnalla kohokuvion aiheena "Lasarus ja rikas mies". Kuvassa istuu renessanssiasuihin pukeutunut pariskunta pöydän ääressä aterioimassa, pöydän edessä on kerjäläinen ja kaksi koira ja taustalla palvelija. Ulkopinnalla on siellä täällä näkyvissä väritöntä suolalasisitusta. Sopii yhteen :334, :1217, :1219, :1289, :1320, :1360 ja :1609 kanssa. Samaa astiaa kuin :1218 ja :1242.	1	90x71x8 (12 korvan kohdalta), astia 170x90	95	P
1326	Ke1	23511	51510		19	Punasavi	Astia	Vadin suureunapala. Sisäpinnalla hieman suureunan alapuolella on jäljellä osia astiaa kiertävästä bolus-raidasta ja alempana on osa neljän vierekkäisen bolus-raidan muodostamasta kaarevasta kuvioista. Sisäpinnalla on lisäksi ruskeaa (helkosti oranssiin vivahtavaa) ja keltaista lyijylasitusta. Lasitus ei ulotu aivan suureunaan asti. Suureuna kaartuu hieman sisäänpäin. Suureunan ulkopinnan paksunnos muodostaa heltan. Samaa astiaa kuin :995 ja :1339.	1	57x65x11(5)	27,7	P

<i>KM</i>	<i>Alue</i>	<i>X</i>	<i>Y</i>	<i>Z</i>	<i>Krs</i>	<i>Materiaali</i>	<i>Laji</i>	<i>Kuvaus</i>	<i>Kpl</i>	<i>Mitat</i>	<i>Paino</i>	<i>Muuta</i>
1327	Ke1	23511	51510		19	Lasi	Astia	Passglasin kylkipaloja, kulmikkaasta astiasta, suoria paloja. Rihlamuottiin puhallettu. Toisessa palassa koristeena kapeneva rypyttetty lasinauha. Koristelemattomassa palassa astian sisäpuolelle pistää pieni lasikieleke, mahdollisesti valmistusvika. Koristeleminen pala hajonnut kahteen osaan. Vihreitä.	2	68x27x4 (0,5)	2,9	
1328	Ke1	23513	51507		19	Punasavi	Astia	Pala astian sisäpintaa. Lyjyylasitus on ilmeisesti kuumuudessa kuohunut ja näyttää väriltään lähinnä kellanvihreäitä.	1	18x14x4	0,7	
1329	Ke1	23513	51507		19	Lasi	Ikkuna	Yksi reuna retusoitu. Vihreä.	1	45x22x1,5	2,7	
1330	Ke1	23513	51507		19	Kiille	Eläimen hammas		1		1	
1331	Ke1	23509	51506		20	Luu	Palanut eläimen luu		8		1,2	
1332	Ke1	23509,96	51507,43	12,2	20	Pronssi	Tynnyrin hana	Lähes kokonainen tynnyrin hana. Hanasta puuttuu osa tulpan kiertimestä, joka on alunperin ollut kolmilienkkinen. Nokka ilmeisesti lyhyt.	1	152x17x57(18)	102,9	P
1333	Ke1	23510	51505		20	Kivi	Kide	Granaattikide.	1		7,7	
1334	Ke1	23510	51505		20	Luu	Palanut eläimen luu		35		6,3	P, ks. piirros :1325
1335	Ke1	23510	51505		20	Luu	Eläimen luu		8		4,5	
1336	Ke1	23510	51505		20	Puu	Lauta	Lauta. Suorakaiteenmuotoinen, jonka toinen lyhyt sivu V-muotoinen ja toinen suora.	1	423x204x32	1200	P
1337	Ke1	23510	51509		20	Puu	Lauta	Lauta. Suorakaiteenmuotoinen, jonka toinen lyhyt sivu veistetty toispuoliseksi V:ksi.	1	520x225x30	1800	P
1338	Ke1	23510,95	51506,35	12,2	20	Pronssi	Tynnyrin hana	Tynnyrin hanan suljin.	1	58x29x20	23,5	P

<i>KM</i>	<i>Alue</i>	<i>X</i>	<i>Y</i>	<i>Z</i>	<i>Krs</i>	<i>Materiaali</i>	<i>Laji</i>	<i>Kuvaus</i>	<i>Kpl</i>	<i>Mitat</i>	<i>Paino</i>	<i>Muuta</i>
1339	Ke1	23510	51506		20	Punasavi	Astia	Vadin suureuna-, reunalieri- ja kylkipaloja. Kaksi suurempaa palaa joista suurempi on hajonnut 16 osaan. Lisäksi palojen pinnasta on lohkeillut irti pieniä sälöjä. Sisäpinnalla runsasta bolus-koristelua, mm. kaarevien bolus-raitojen muodostamia kuvioita sekä bolus-savella tehtyjä pieniä täpliä ryhmissä. Sisäpinnalla lisäksi heikosti oranssiin vivahtavaa ruskeaa lyijylasitusta (keltainen), raitojen päällä keltaista lasitusta ja täplien päällä vihreää lisäksi kuparioksidilasitusta. Sisäpinnalla hieman suureunan alapuolella astiaa kiertää lisäksi keltalasilteinen bolus-raita. Lähellä sisäpinnan alareunaa on reunalierin ja kyljen välinen porrasmainen taite. Suureuna taipuu hieman sisäänpäin ja suureunan ulkopinnan paksunnos muodostaa heltan. Pienemmässä palassa kaksi ripustusreikää. Samaa astiaa kuin :995 ja :1326.	2	102x310(halkaisija)x12, suun halk. n. 340	351	P
1340	Ke1	23510	51506		20	Punasavi	Astia	Kulhon suureunaa, reunalieriä ja kylkeä. Pienen astian sisäpinnalla valkoinen lietekerros ja sen päällä keltainen lyijylasitus. Kyljen ja reunalierin välissä voimakas taite ulospäin. Suureunan ulkopinnan paksunnos on räystäsmäinen ja sen päälle ja alapuolelle on valunut hieman keltaista lyijylasitusta. Ulkopinta on harmaa ja sen alaosa on rihlattu. Palan kylkiosa on kupera.	1	46x56x9(3), suun halkaisija n. 140	9,7	P
1341	Ke1	23510	51506		20	Luu	Palanut eläimen luu		34		8,1	
1342	Ke1	23510	51506		20	Luu	Eläimen luu		8		12,4	
1343	Ke1	23510	51507		20	Luu	Palanut eläimen luu		1		0,7	
1344	Ke1	23510	51508		20	Kiille	Eläimen hammas		3		4,1	
1345	Ke1	23510	51508		20	Luu	Eläimen luu		110		23,2	
1346	Ke1	23510	51508		20	Puu	Kaukalo?	Kaukalon ? päätylauta. Lyhyet päädyt viistot. Pitkät sivut suoria, Lyhyemmässä niissä keskellä kolo. Hajonnut 11 osaan.	1	960x260x20, alareunan pituus 470, kolo: 75x40	850	P

<i>KM</i>	<i>Alue</i>	<i>X</i>	<i>Y</i>	<i>Z</i>	<i>Krs</i>	<i>Materiaali</i>	<i>Laji</i>	<i>Kuvaus</i>	<i>Kpl</i>	<i>Mitat</i>	<i>Paino</i>	<i>Muuta</i>
1347	Ke1	23510	51509		20	Puu	Kansi/pohja	Tynnyrin pyöreä kansi-tai pohjalauta. Alunperin pyöreä. Osa puuttuu. Hajonnut kahdeksaan osaan.	1	n. 386x315x28,halk aisija 386	1000	P
1348	Ke1	23511	51505		20	Punasavi	Astia	Kylkipala. Sisäpinnalla kuumuuden pahasti vahingoittamaa lasitusta jonka alkuperäisestä väristä ei saa selvää.	1	29x23x5	3,5	
1349	Ke1	23511	51505		20	Luu	Palanut eläimen luu		2		1,2	
1350	Ke1		51506		20	Puu	Lauta	Lauta. Neljässä osassa.	1	1270x265x30	4200	P
1351	Ke1	23511	51507		20	Lasi	Ikkuna	Reunapala. Vihreä.	1	18x35,5x3	2,1	
1352	Ke1				20	Puu	Lauta	Lauta. Viidessä osassa.	1	670x120x23	200	P
1353	Ke1	23511	51508		20	Lasi	Ikkuna	Retusoituja. Vihreitä.	3	37x25x1,5	5	
1354	Ke1	23511	51508		20	Luu	Palanut eläimen luu		15		4,2	
1355	Ke1	23511	51508		20	Luu	Eläimen luu		31		10	
1356	Ke1	23512	51504		20	Fajanssi	Astia	Kermanvaalea saviaines. Toinen pinta lohjennut, toisella pinnalla valkoista ja tummansinistä lasitusta.	1	22x7,5x3	0,4	
1357	Ke1	23512	51504		20	Kiille	Eläimen hammas		1		0,7	
1358	Ke1	23512	51504		20	Luu	Palanut eläimen luu		4		3,5	
1359	Ke1	23512	51504		20	Luu	Eläimen luu		6		8,6	
1360	Ke1	23512	51508		20	Kivitavara	Astia	Siegburg-tuopin pohjareunapala. Harmahtavanvalkoinen saviaines. Sisäpinnalla ei lasitusta. Ulkopinnalla pohjareunaa kiertää kolme kohovyötä ja niiden yläpuolella on pieni osa kuvapaneelin alareunasta. Ulkopinnalla lisäksi siellä täällä näkyvissä heikkoa väritöntä suolalasisitusta. Samaa astiaa kuin :334, :1217, :1219, :1289, :1329, :1325 ja :1609. Samaa astiaa kuin :1218 ja :1242.	1	38x19x32x9,5	22	P, ks. piirros :1325
1361	Ke1	23512	51508		20	Luu	Eläimen luu		5		3,8	

<i>KM</i>	<i>Alue</i>	<i>X</i>	<i>Y</i>	<i>Z</i>	<i>Krs</i>	<i>Materiaali</i>	<i>Laji</i>	<i>Kuvaus</i>	<i>Kpl</i>	<i>Mitat</i>	<i>Paino</i>	<i>Muuta</i>
1362	Ke1	23514	51507		20	Puu	Kansi/pohja	Tynnyrin kansi- tai pohjalauta. Osa reunasta puuttuu. Reunassa reikä, jossa ollu pieni puutappi.	1	298x210x16, halkaisija 298	450	P
1363	Ke1				20	Puu	Lauta	Lauta. Kahdessa osassa	1	300x145x15	60	P
1364	Ke1	23511	51510		22	Rauta	Naula		1	45x5, kanta puuttuu	4,4	P
1365	Ke1	23511	51510		22	Luu	Palanut eläimen luu		2		0,7	
1366	Ke1	23511	51510		22	Luu	Eläimen luu		5		1,7	
1367	Ke1	23513	51505		22	Kivi	Hioinkivi	Pitkä ja kapea hioinkivi joka on yhdeltä sivultaan hioutunut sileäksi.	1	303x38x36	685	
1368	Ke1	23513	51506		22	Punasavi	Astia	Vadin suureunapala. Sisäpinnalla suureunan lähellä jäänteitä kahdesta astiaa kiertävästä bolus-raidasta ja niiden alapuolella jäljellä osa pystysuuntaista aaltoilevaa bolus-raitaa. Sisäpinnalla lisäksi lyijylasitus (keltainen), joka koristelun keltaista ja muualla oranssinruskeaa Lasitus on sementunut. Suureuna taipuu hieman sisäänpäin. Suureunan ulkopinnan paksunnos muodostaa pienen heltan ja sen päällä ja reunan alla on hieman valunutta oranssinruskeaa lyijylasitusta.	1	49x77x13(7), suun halk. n. 300	48,5	P
1369	Ke1	23513	51506		22	Punasavi	Astia	Kolmion muotoinen pala, molemmat pinnat lohjenneet.	1	17131,5	0,3	
1370	Ke1	23513	51506		22	Lasi	Astia	Passglasin kylkipala, kulmikkaasta astiasta. Rihlamuottiin puhallettu. Palassa mukana yksi astian kyljen taite. Ulkopinnalla koristeena heikosti rypyttetty lasinauha.	1	15x19x1,5	0,6	
1371	Ke1	23513	51506		22	Luu	Eläimen luu		1		25,9	
1372	Ke1	23511	51508		23	Lasi	Ikkuna	Retusoitu. Vihreä.	1	49x26x2	3,7	
1373	Ke1	23511	51508		23	Lasi	Ikkuna	Vihreä.	1	26x6x1,5	0,4	
1374	Ke1	23511	51508		23	Luu	Palanut eläimen luu		4		0,4	
1375	Ke1	23511	51508		23	Luu	Eläimen luu		1		3,2	

<i>KM</i>	<i>Alue</i>	<i>X</i>	<i>Y</i>	<i>Z</i>	<i>Krs</i>	<i>Materiaali</i>	<i>Laji</i>	<i>Kuvaus</i>	<i>Kpl</i>	<i>Mitat</i>	<i>Paino</i>	<i>Muuta</i>
1376	Ke1	23512	51507		23	Tuohi	Tuohirulla		1	26x21x12	2,2	
1377	Ke1	23515	51508		24	Kivitavara	Astia	Raeren-kannun kylkipala. Pala on astian olan kohdalta. Saviaines harmaa. Sisäpinta on harmahtavanvalkoinen ja ulkopinta ruskea, molemmilla pinnoilla on suolalásitus. Ulkopinnalla lisäksi osa kohovöiden reunustamaa paneelia joka kapenee astian kaulaa kohti.	1	42x28x6	6,3	P
1378	Ke1	23515	51508		24	Majolika	Astia	Kylkipala. Luonnonvalkoinen saviaines. Sisäpinnalla väritön lyijylásitus. Ulkopinnalla sininen lásitus.	1	6x4x4	0,1	
1379	Ke1	23515	51508		24	Lasi	Ikkuna	Vihreä.	1	19x7x1,5	0,4	
1380	Ke1	23511	51508		25	Luu	Palanut eläimen luu		7		2	
1381	Ke1	23511	51508		26	Punasavi	Astia	Vadin suureuna-, reunalieri- ja kylkipala. Sisäpinnalla jäänteitä runsaasta bolus-koristelusta, mm. astiaa kiertäviä raitoja ja lierin kohdalla spiraalikuvio. Sisäpinnalla lisäksi jäljellä jonkin verran huonokuntoista (samentunutta) lyijylásitusta (keltainen), joka on bolus-kuvioiden päällä vaaleankeltaista ja muualla lähinnä vihertävän kellanruskeaa. Palan yläreunassa lásitus näyttää paikoin oranssinruskealta. Suureunan sisäpinta on paksunnettu. Reunalierin ja kyljen välissä loiva porrasmäinen taite. Suureunan ulkopinnan paksunnoksen alareunassa kulkee kohovyö, joka näyttää siltä kuin paksunnoksen alareuna olisi taivutettu ylöspäin. Palassa on mukana reunalierin läpi porattu ripustusreikä. Samaa astiaa kuin :1402.	1	68x67x12(6)	43,9	P
1382	Ke1	23511	51508		26	Lasi	Ikkuna	Vihreä.	1	32x17x2	1,6	
1383	Ke1	23511	51508		26	Kille	Eläimen hammas	Hajonnut palasiksi.	1		4,2	
1384	Ke1	23511	51508		26	Luu	Palanut eläimen luu		17		2,4	
1385	Ke1	23511	51508		26	Luu	Eläimen luu		10		4,5	

<i>KM</i>	<i>Alue</i>	<i>X</i>	<i>Y</i>	<i>Z</i>	<i>Krs</i>	<i>Materiaali</i>	<i>Laji</i>	<i>Kuvaus</i>	<i>Kpl</i>	<i>Mitat</i>	<i>Paino</i>	<i>Muuta</i>
1386	Ke1	23510	51508		28	Kivitavara	Astia	Kylkipala, luultavasti Siegburg-tuopista. Harmahtavanvalkoinen saviaines. Sisäpinnalla heikko dreijausjälki, ei lasitusta. Ulkopinta lohjennut.	1	5x15x6	0,4	
1387	Ke1	23509	51509		31	Punasavi	Astia	Kylkipala. Sisäpinta osittain lohjennut, jäljellä olevalla pinnalla melko tummaa ruskeaa lyijylasitusta jossa on heikko kellertävä vivahe.	1	33,5x24,5x3,5	3,2	
1388	Ke1	23509	51509		31	Valkosavi	Astia	Kylkipala. Sisäpinnalla jäljellä hieman tummankeltaista lyijylasitusta. Ulkopinnan yhdessä reunassa osa matalasta urasta, mahdollisesti alkavaa rihlausta.	1	11x35x3,5	1,5	
1389	Ke1	23509	51510		31	Punasavi	Astia	Kylkipaloja, ilmeisesti samasta astiasta. Kummassakin palassa mukana tumman tilienpunaista ulkopintaa jossa on hieman valunutta ruskeaa lyijylasitusta. Toisesta palasta sisäpinta lohjennut kokonaan, toisesta osittain (jäljellä hiukan ruskeaa lasitusta).	2	44x19x7	5,4	
1390	Ke1	23509	51511		31	Punasavi	Astia	Kylkipala. Sisäpinnalla ruskea lyijylasitus. Ulkopinta on rihlattu ja siinä on hieman valunutta ruskeaa lyijylasitusta sekä lasitusroiskeita. Palan alareunassa on taite ulospäin.	1	33x49x6	10,5	
1391	Ke1	23509	51511		31	Lasi	ikkuna	Retusoitu. Vihreä.	1	26,5x7,5x1,5	0,6	
1392	Ke1	23510	51510		31	Punasavi	Astia	Kulhon kylkipala. Sisäpinnalla valkoinen lieterkerros ja sen päällä jäljellä vihreää lyijylasitusta.	1	43x23x5	4,9	
1393	Ke1	23510	51510		31	Valkosavi	Astia	Pannun pohjareunapala. Karkeahko saviaines. Sisäpinnalla vihreä lyijylasitus. Palassa on kyljen ja pohjan välinen voimakas taite jonka kohdalla ulkopinnalla kulkee paksunnos. Ulkopinnalla lisäksi pieni keltainen lasitusroiske.	1	10x15x25	2,5	P
1394	Ke1	23510	51510		31	Lasi	Astia	Kylkipala. Kulmikkaasta astiasta, palassa mukana yksi astian kyljen taite. Vihertävä.	1	18x7x1	0,2	
1395	Ke1	23510	51511		31	Valkosavi	Astia	Kulhon/kupin suureunapala. Sisäpinnalla vihertävänkeltainen lyijylasitus. Ulkopinnalla aivan suureunan alla kulkee kaksi suureunan suuntaista uraa ja palan alareunassa on kaksi heikkoa uraa (mahdollisesti alkavaa rihlausta). Kylkiosa kaartuu voimakkaasti sisäänpäin.	1	39x59x9, suun halk. n. 160	18	P

<i>KM</i>	<i>Alue</i>	<i>X</i>	<i>Y</i>	<i>Z</i>	<i>Krs</i>	<i>Materiaali</i>	<i>Laji</i>	<i>Kuvaus</i>	<i>Kpl</i>	<i>Mitat</i>	<i>Paino</i>	<i>Muuta</i>
1396	Ke1	23510	51511		31	Kille	Eläimen hammas		1		2,5	
1397	Ke1	23510	51511		31	Luu	Palanut eläimen luu		1		0,1	
1398	Ke1	23512	51510		32	Luu	Palanut eläimen luu		1		1,1	
1399	Ke1	23512	51510		32	Luu	Eläimen luu		9		10,6	
1400	Ke1	23510	51503		35	Punasavi	Astia	Suureunapala. Suureen sisäpinta paksunnettu. Palan alareunassa kyljen ja reunalierin välinen voimakas taite ulospäin. Sisäpinnalla jäänteitä hyvin huonokuntoisesta lasituksesta jonka alkuperäisestä väristä ei saa selvää. Ulkopinta hiukan lohjennut.	1	20x34x9,5x(6)	6,8	P
1401	Ke1	23510	51503		35	Lasi	Ikkuna	Vihreä.	1	36x9x1,5		1
1402	Ke1	23512	51514		37	Punasavi	Astia	Vadin reunalieri- ja kylkipala. Sisäpinnalla reunalierin ja kyljen välinen porrasmainen taite, sekä jäänteitä bolusraidasta ja isosta pyöreähköstä bolus-kuviosta. Sisäpinnalla lisäksi lyijylasitusta (keltainen), joka keltaista koristelun kohdalla ja muualla kellanruskeaa. Samaa astiaa kuin :1381.	1	41x55x9	17,1	P
1403	Ke1	23513	51515		37	Punasavi	Astia	Ruukun kylkipala. Sisäpinnalla jäljellä vihreää lyijylasitusta. Ulkopinta epätasainen, luultavasti lohjennut. Pala on ilmeisesti halkaisijaltaan suuresta ja melko pystyreunaisesta astiasta.	1	70x127x10	105,1	
1404	Ke1	23512	51513		38	Punasavi	Astia	Kylkipala. Sisäpinnalla valkoinen lietekerros ja sen päällä keltaista lyijylasitusta. Ulkopinta osittain rihlattu.	1	14x14x3	0,8	
1405	Ke1	23512	51513		38	Lasi	Astia	Luultavasti jalkapala. Vihreä.	1	18x7,5x1	0,2	
1406	Ke1	23512	51513		38	Lasi	Astia	Passglasin kylkipala, kulmikkaasta astiasta, suora pala. Ulkopinnalla koristeena leveä rypytytty lasinauha. Vihreä.	1	14x6,5x1,5	0,1	
1407	Ke1	23512	51513		38	Lasi	Astia	Kylkipala kulmikkaasta astiasta, mukana pieni osa taitteesta. Vihertävä.	1	11x5x0,5	0,1	
1408	Ke1	23512	51513		38	Lasi	Ikkuna	Kummassakin palassa yksi reuna retusoitu. Vihreitä.	2	21x13,5x1,5	0,8	

<i>KM</i>	<i>Alue</i>	<i>X</i>	<i>Y</i>	<i>Z</i>	<i>Krs</i>	<i>Materiaali</i>	<i>Laji</i>	<i>Kuvaus</i>	<i>Kpl</i>	<i>Mitat</i>	<i>Paino</i>	<i>Muuta</i>
1409	Ke1	23512	51513		38	Lasi	Ikkuna	Vihreitä.	2	33x16x1	0,9	
1410	Ke1	23512	51513		38	Pii	Iskos		1		1,7	
1411	Ke1	23512	51513		38	Kille	Eläimen hammas	Hajonnut kolmeen osaan. Osa hampaasta puuttuu.	1		1,5	
1412	Ke1	23512	51513		38	Luu	Palanut eläimen luu		5		1,4	
1413	Ke1	23512	51514		38	Punasavi	Astia	Kylkipala. Sisäpinnalla valkoinen lieterkerros ja sen päällä jaljellä hieman keltaista lyijylasitusta. Ulkopinta osittain heikosti rihlattu.	1	37x27x6	5,9	
1414	Ke1	23512	51514		38	Punasavi	Astia	Kylkipala. Sisäpinnan yhdessä kulmassa on vihreää lyijylasitusta, muuten pinta on tumma tiilenpunainen (eli pinnallaon niin ohuelti lasitusta, että se on tummentanut pinnan mutta lasituksen väriä ei näy). Ulkopinta on paikoin hiukan nokinen. Pala on voimakkaasti kupera.	1	23x30x7	5	
1415	Ke1	23512	51514		38	Punasavi	Astia	Padan kylkipala. Sisäpinnalla vihreä lyijylasitus. Ulkopinta rihlattu ja nokinen.	1	19x20x3	1,4	
1416	Ke1	23512	51514		38	Punasavi	Astia	Padan kylkipala. Sisäpinnalla tumma ruskehtavanvihreä (=oliivinruskea) lyijylasitus. Ulkopinta rihlattu ja hieman kuhmurainen sekä paikoin hivenen nokinen.	1	17x25x4	1,7	
1417	Ke1	23512	51514		38	Punasavi	Astia	Kylkipala. Sisäpinnalla ruskea lyijylasitus.	1	12x8x5	0,4	
1418	Ke1	23512	51514		38	Punasavi	Astia	Kylkipala. Sisäpinnalla kuumuudessa vahingoittunut ruskea lyijylasitus. Ulkopinta harmaa.	1	33x25x5	5	
1419	Ke1	23512	51514		38	Punasavi	Astia	Kylkipala. Sisäpinnalla hieman lohjennut ruskehtavanvihreä lyijylasitus. Ulkopinta lohjennut.	1	7x6,5x1,5	0,1	
1420	Ke1	23512	51514		38	Punasavi	Astia	Kylkipala. Sisäpinta lohjennut. Ulkopinnalla ohuelti levinnyttä ruskeaa lyijylasitusta, pinta hiukan lohjennut.	1	17x17x3	0,5	

<i>KM</i>	<i>Alue</i>	<i>X</i>	<i>Y</i>	<i>Z</i>	<i>Krs</i>	<i>Materiaali</i>	<i>Laji</i>	<i>Kuvaus</i>	<i>Kpl</i>	<i>Mitat</i>	<i>Paino</i>	<i>Muuta</i>
1421	Ke1	23512	51514		38	Valkosavi	Astia	Pannun suureunapala sekä kolme pientä sisäpintapalaa. Karkeahko saviaines. Sisäpinnalla vihreä lyijylasitus, sisäpinnan alaosa osittain lohjennut. Suureunan oikeassa reunassa (sisältäpäin katsoen) on kaatonokka. Ulkopinnalla hieman suureunan alapuolella kulkee teräväharjainen kohovyö jonka alapuolella kylki on rihlattu. Ulkopinnalla on pieniä keltaisia lasitusroiskeita. Samaa astiaa kuin :1465.	4	105x43x13(6), suun halk. 210	50	P
1422	Ke1	23512	51514		38	Punasavi	Tiili	Tiilenpala, jossa on osa kissantassun jälkeä.	1	28x21x10	5,1	P
1423	Ke1	23512	51514		38	Lasi	Astia	Suureunapala. Kaareva. Vihreä.	1	15x9x1	0,2	
1424	Ke1	23512	51514		38	Lasi	Astia	Astian jalasta. Kaksinkertaista lasia. Vihreä.	1	11x5x2	0,1	
1425	Ke1	23512	51514		38	Lasi	Astia	Astian jalasta? Kaksinkertaista lasia. Vihreä.	1	11x6x1,5	0,1	
1426	Ke1	23512	51514		38	Lasi	Astia	Kylkipala kulmikkaasta astiasta, palassa mukana yksi astian kyljen taite. Rihlamuottiin puhallettu. Palassa osa isohkoa ilmakuplaa. Vihertävä.	1	9x11x0,5	0,1	
1427	Ke1	23512	51514		38	Lasi	Astia	Kylkipala kulmikkaasta astiasta, palassa mukana hyvin pieni osa yhdestä kyljen taitteesta. Rihlamuottiin puhallettu. Vihertävä.	1	10x7x0,5	0,1	
1428	Ke1	23512	51514		38	Lasi	Astia	Kylkipala, suora pala Rihlamuottiin puhallettu. Vihertävä.	1	8x6x1	0,1	
1429	Ke1	23512	51514		38	Lasi	Astia	Kylkipala. Rihlamuottiin puhallettu. Suora. Vihertävä.	1	12x7x1	0,1	
1430	Ke1	23512	51514		38	Lasi	Astia	Kylkipala. Kaareva. Rihlamuottiin puhallettu. Vihertävä.	1	11x9x0,5	0,1	
1431	Ke1	23512	51514		38	Lasi	Astia	Kylkipaloja kulmikkaasta astiasta, kummassakin palassa mukana pieni osa astian kyljen taitetta. Vihertäviä.	2	11x8x1	0,1	
1432	Ke1	23512	51514		38	Lasi	Astia	Kylkipala. Loivasti kaareutuva. Vihertävä.	1	15x9x0,5	0,1	
1433	Ke1	23512	51514		38	Lasi	ikkuna	Retusoituja. Vihreitä.	8	31x23x1,5	7,9	
1434	Ke1	23512	51514		38	Lasi	ikkuna	Vihreitä.	14	32x22x2,5	10	
1435	Ke1	23512	51514		38	Kiille	Eläimen hammas	Hajonnut palasiksi.	1		5,1	

<i>KM</i>	<i>Alue</i>	<i>X</i>	<i>Y</i>	<i>Z</i>	<i>Krs</i>	<i>Materiaali</i>	<i>Laji</i>	<i>Kuvaus</i>	<i>Kpl</i>	<i>Mitat</i>	<i>Paino</i>	<i>Muuta</i>
1436	Ke1	23512	51514		38	Luu	Palanut eläimen luu		81		15,3	
1437	Ke1	23512	51514		38	Luu	Eläimen luu		35		5,9	
1438	Ke1	23513	51513		38	Hopea	Raha	Huonokuntoinen, todennäköisesti puoli äyriä, Juhana III 159(?). Toisella puolella vaakunakilpi jossa kolme kruunua, kilven yläpuolella kruunu. Kuviot erottuvat heikosti. Kehäkirjoituksessa erotettavissa NOVA REG SVE. Vuosiluvusta mahdollisesti jäljellä numero 9. Toinen puoli niin huonokuntoinen ettei leimauskuviota voi erottaa. Vrt. Tingström; Johan III:35.	1	19x0,5	0,6	P
1439	Ke1	23513	51513		38	Kuparilejeerinki	Hela	Pala pyöreän ja levymäisen esineen reunaa. Reunaa kiertävä paksunnos koristeltu vinoraidoituksella. Erotettavissa pieni S-kirjain. Samaa kuin :884.	1	40x16x1,5	4,4	P
1440	Ke1	23513	51513		38	Pronssi	Levynpala veitsen kahvasta?	Kappaleessa on kaksi reikää.	1	22x10x1	0,6	P
1441	Ke1	23513	51513		38	Lyijy	Levy	Kappale.	1	15x8x1	0,6	
1442	Ke1	23513,75	51513,35	12,9	38	Rauta	Tulusrauta	Toisesta kädensijasta puuttuu loppukierukka.	1	71x28x6	21,3	P
1443	Ke1	23513	51513		38	Rauta	Riippulukko	Riippulukon koneisto ja lenkki.	1	41x21	16,8	P
1444	Ke1	23513	51513		38	Rauta	Neula?	Katkelma.	1	88x2	1,2	P
1445	Ke1	23513	51513		38	Rauta	Levy		1	99x32x2	16,2	P
1446	Ke1	23513	51513		38	Rauta	Naula		3	40x4(2)x12, 35x2x9, 26x5(3)x15	6,4	2,7 g, 0,8 g, 2,8 g. P
1447	Ke1	23513	51513		38	Kivitavara	Astia	Westerwald-astian kylkipala. Kapea kaistale astian kylkeä, melkein puolet astian ympärysmittasta. Harmaa saviaines. Sisäpinnalla ohut väritön suolalasiitus. Ulkopinnalla kahden harmaan kohovyön reunustama sininen raita sekä kuumuudessa huonoksi mennyttä väritöntä suolalasiitusta. Toinen kohovöistä on tehty pienillä poikkaisviivoilla helminauhamaiseksi.	1	15x67x8	11,4	P

<i>KM</i>	<i>Alue</i>	<i>X</i>	<i>Y</i>	<i>Z</i>	<i>Krs</i>	<i>Materiaali</i>	<i>Laji</i>	<i>Kuvaus</i>	<i>Kpl</i>	<i>Mitat</i>	<i>Paino</i>	<i>Muuta</i>
1448	Ke1	23513	51513		38	Punasavi	Astia	Vadin suureunapala. Hajonnut viiteen osaan. Sisäpinnalla astiaa kiertävä bolus-raita sekä osa epämääräisestä kaarevasta siksak-kuviosta. Sisäpinnalla on lyijylasitus (keltainen), joka keltainen koristelun kohdalla ja muualla vaaleanoranssi. Siksak-kuvion päällä lisäksi vihreää kuparioksidia. Lasitus on samentunut. Suureunan sisäpinta paksunnettu ja osittain lohjennut. Suureunan ulkopinnan paksunnoksen päällä joitakin lasitusroiskeita.	1	37x90x17(6)	39,4	P
1449	Ke1	23513	51513		38	Punasavi	Astia	Vadin suureunapala. Hajonnut kahteen osaan siten että ulkopinnasta on lohjennut irti pieni osa. Sisäpinnalla verkkomainen bolus-kuvio sekä ruskeaa ja vaaleankeltaista lyijylasitusta ja paikoin vihreää kuparioksidia muiden värien päälle tahriutuneena. Lasitus on samentunut. Sisäpinta lisäksi hieman lohkeillut. Suureuna taipuu sisäänpäin ja suureunan ulkopinnan paksunnos muodostaa pienen heltan josta on lohjennut pala pois.	1	50x102x12(6), suun halk. n. 250	56,1	P
1450	Ke1	23513	51513		38	Punasavi	Astia	Ruukun suureunapala. molemmilla pinnoilla kellanoranssinruskea lyijylasitus. Ulkopinnalla jonkin matkaa suureunan alapuolella kulkee suureunan suuntainen kohovyö.	1	25x46x8	11,9	P
1451	Ke1	23513	51513		38	Punasavi	Astia	Suureunapala. Osa suureunan ulkopinnan paksunnosta. Sisäpinta lohjennut kokonaan, ulkopinta osittain. Jäljellä oleva ulkopinta on tiilenpunainen ja siinä on hiukan valunutta ruskeaa lyijylasitusta.	1	13x18x5	1,3	P
1452	Ke1	23513	51513		38	Punasavi	Astia	Kylkipala. Hajonnut kolmeen osaan. Molemmilla pinnoilla ruskea lyijylasitus joka on kuumuudessa vahingoittunut. Palan alareunassa on voimakas taite ulospäin. Ulkopinta on lisäksi rihlattu.	1	31x77x7	14,5	
1453	Ke1	23513	51513		38	Punasavi	Astia	Kylkipala. Hajonnut kahteen osaan. Sisäpinnalla oranssinruskea lyijylasitus. Ulkopinta on nokinen ja yhdestä kulmasta hieman lohjennut. Ulkopinnalla on lisäksi runsaasti ruskeita lasitusroiskeita.	1	37x43x5	10,1	
1454	Ke1	23513	51513		38	Punasavi	Astia	Kylkipala. Sisäpinnalla melko tumma ruskea lyijylasitus. Ulkopinta harmahtava. Ulkopinnalla kulkee kapea ura joka on osaksi pyyhkiytynyt pois.	1	36x25x5	7,6	

<i>KM</i>	<i>Alue</i>	<i>X</i>	<i>Y</i>	<i>Z</i>	<i>Krs</i>	<i>Materiaali</i>	<i>Laji</i>	<i>Kuvaus</i>	<i>Kpl</i>	<i>Mitat</i>	<i>Paino</i>	<i>Muuta</i>
1455	Ke1	23513	51513		38	Punasavi	Astia	Kylkipala. Hajonnut kuuteen osaan. Sisäpinnalla ruskea lyijylasitus. Ulkopinta on tumma tiilenpunainen ja siinä on runsaasti valunutta ruskeaa lyijylasitusta sekä lasitusroiskeita. Mahdollisesti samaa astiaa kuin :1455 ym.	1	31x26x7	7,3	
1456	Ke1	23513	51513		38	Punasavi	Astia	Kylkipala. Sisäpinnalla jäljellä hieman huonokuntoista lyijylasitusta joka näyttää tummanruskealta. Ulkopinnalla melko tumma ruskea lyijylasitus.	1	31x13x4	2,3	
1457	Ke1	23513	51513		38	Punasavi	Astia	Kylkipala. Sisäpinnalla oranssinruskea lyijylasitus. Ulkopinnalla roso.	1	14x9x5	0,4	
1458	Ke1	23513	51513		38	Punasavi	Astia	Kylkipala padasta. Molemmilla pinnoilla kellanoranssinruskea lyijylasitus. Ulkopinta rihlattu. Samaa astiaa kuin :397, :410, :785, :851, :870, :895, :1100, :1125, :1139, :1145, :1147, :1152, :1155, :1166, :1179, :1246, :1274, :1280, :1323, :1527, :1587-90, :1593 ja :1681.	1	10x9x2,5	0,3	
1459	Ke1	23513	51513		38	Punasavi	Astia	Kylkipala. Sisäpinnalla ruskea lyijylasitus. Ulkopinta suurimmaksi osaksi nokinen.	1	25x19x5	2,8	
1460	Ke1	23513	51513		38	Punasavi	Astia	Kylkipaloja. Vaalea saviaines. Sisäpinnalla keltainen lyijylasitus jossa on heikko vihertävä vivahte. Toinen pala on pieni sisäpintapala ja toisen palan ulkopinta on hiukan lohjennut.	2	22x13x7	1,6	
1461	Ke1	23513	51513		38	Punasavi	Astia	Kylkipala. Harmaa saviaines. Sisäpinnalla kuumuudessa pahoin vahingoittunut lyijylasitus, jonka alkuperäinen väri on mahdollisesti ollut vihreä. Ulkopinnalla rihlaus.	1	18x11x4	1	
1462	Ke1	23513	51513		38	Punasavi	Astia	Kylkipala. Vaalea saviaines. Pala on luultavasti läheltä suureunaa. Sisäpinta lohjennut. Ulkopinnalla on runsaasti pieniä väröttömiä lasitusroiskeita ja lähellä palan yläreunaa on kaksi uraa.	1	27x34x3	2,2	
1463	Ke1	23513	51513		38	Punasavi	Astia	Kulhon kylkipala. Palassa on voimakas taite sisäänpäin. Sisäpinnalla jäänteitä joko lietekerroksesta tai hyvin huonokuntoisesta lasituksesta. Ulkopinnalla pieni ruskehtavankeltainen lasitusroiske.	1	32x37x6	4,4	

<i>KM</i>	<i>Alue</i>	<i>X</i>	<i>Y</i>	<i>Z</i>	<i>Krs</i>	<i>Materiaali</i>	<i>Laji</i>	<i>Kuvaus</i>	<i>Kpl</i>	<i>Mitat</i>	<i>Paino</i>	<i>Muuta</i>
1464	Ke1	23513	51513		38	Punasavi	Astia	Kuilhon kylkipala. Hajonnut kolmeen osaan. Vaalea saviaines. Palassa on voimakas taite sisäänpäin. Sisäpinnalla jäljellä hieman kellanvihreää lyijylasitusta. Ulkopinta on osittain rihlattu. Ulkopinnalla on myös runsaasti valunutta kellanvihreää lyijylasitusta.	1	48x58x7	17,7	
1465	Ke1	23513	51513		38	Valkosavi	Astia	Pannun kylkipaloja. Karkeahko saviaines. Sisäpinnalla vihreä lyijylasitus. Ulkopinnalla keltaisia ja vihreitä lasitusroiskeita, toisessa palassa runsaasti. Palat ovat läheltä astian kyljen ja pohjan yhtymäkohtaa, sillä kummassakin on taite ulospäin. Samaa astiaa kuin :1421.	2	16x39x5	5,8	
1466	Ke1	23513	51513		38	Punasavi	Tiili	Tiilenpala jossa on muotoiltu reuna. Nokinen.	1	27x47x20	18,9	
1467	Ke1	23513	51513		38	Lasi	Astia	Suureunapala kulmikkaasta astiasta, palassa mukana osa yhdestä astian kyljen taitteesta. Vihertävä.	1	15x14x1,5	0,4	
1468	Ke1	23513	51513		38	Lasi	Astia	Jalkapala. Pieni osa jalkalevyä kiertävästä ontosta reunuksesta. Vihertävä.	1	8x18x1	0,2	
1469	Ke1	23513	51513		38	Lasi	Astia	Jalkapala. Kaksinkertaista lasia. Vihreä.	1	17x10x1,5	0,4	
1470	Ke1	23513	51513		38	Lasi	Astia	Passglasin kylkipaloja, kulmikkaasta astiasta. Rihlamuottiin puhallettu astia, rihlakuvio viistoa ja pätkittäistä. Kaikissa kolmessa palassa mukana astian kyljen taite. Suurimmassa palassa koristeena kaksi rypyttettyä lasinauhaa sekä yksi lankamaisen ohut lasinauha. Kolmeen osaan hajonneessa pienemmässä palassa on myös ohut lankamainen lasinauha. Suurimmasta palasta on lohjennut irti pieni palanen. Vihertäviä.	3	46x23x1,5	2,9	
1471	Ke1	23513	51513		38	Lasi	Astia	Passglasin kylkipala, kulmikkaasta astiasta suora pala. Rihlamuottiin puhallettu. Koristeena pieni osa kahdesta vierekkäisestä rypytyksestä lasinauhasta. Vihertävä.	1	16x13x1,5	0,1	
1472	Ke1	23513	51513		38	Lasi	Astia	Passglasin kylkipala, kulmikkaasta astiasta. Rihlamuottiin puhallettu. Palassa mukana pieni osa astian kyljen taitteesta. Koristeena rypyttetty lasinauha. Lasimassassa pieniä kapeita ilmakuplia. Vihertävä.	1	8x7x1	0,4	

<i>KM</i>	<i>Alue</i>	<i>X</i>	<i>Y</i>	<i>Z</i>	<i>Krs</i>	<i>Materiaali</i>	<i>Laji</i>	<i>Kuvaus</i>	<i>Kpl</i>	<i>Mitat</i>	<i>Paino</i>	<i>Muuta</i>
1473	Ke1	23513	51513		38	Lasi	Astia	Passglasin kylkipala, kulmikkaasta astiasta. Rihlamuottiin puhallettu. Palassa mukana osa yhdestä astian kyljen taitteesta. Koristeena kaksi rypyttettyä lasinauhaa sekä osa mahdollisesti kolmannen lasinauhan päästä. Vihertävä.	1	22x14x1	0,5	P
1474	Ke1	23513	51513		38	Lasi	Astia	Passglasin kylkipala. Kulmikkaasta astiasta, suora pala. Koristeena rypyttetty lasinauha. Vihertävä.	1	11x6x1,5	0,1	P
1475	Ke1	23513	51513		38	Lasi	Astia	Passglasin kylkipala, kulmikkaasta astiasta-suora pala. Rihlamuottiin puhallettu. Vihertävä.	1	12x10x1	0,1	
1476	Ke1	23513	51513		38	Lasi	Astia	Kylkipala. Kulmikkaasta astiasta, palassa mukana yksi astian kyljen taite. Heikosti vihertävä, lähes väritön.	1	16x9x0,5	0,1	
1477	Ke1	23513	51513		38	Lasi	Astia	Passglasin kylkipala, kulmikkaasta astiasta, palassa mukana osa yhdestä astian kyljen taitteesta. Rihlamuottiin puhallettu. Vihertävä.	1	11x8x0,5	0,1	
1478	Ke1	23513	51513		38	Lasi	Astia	Kylkipala. Kulmikkaasta astiasta, palassa mukana osa yhdestä astian kyljen taitteesta. Vihertävä.	1	16x9x0,5	0,1	
1479	Ke1	23513	51513		38	Lasi	Astia	Kylkipala. Kulmikkaasta astiasta, palassa mukana hyvin pieni osa astian kyljen taitteesta. Vihertävä.	1	12x7x0,5	0,1	
1480	Ke1	23513	51513		38	Lasi	Astia	Kylkipala. Kaareva. Vihertävä.	1	10x13x0,5	0,1	
1481	Ke1	23513	51513		38	Lasi	Astia	Kylkipala. Kaareva. Vihertävä.	1	11x7x1	0,1	
1482	Ke1	23513	51513		38	Lasi	Astia	Kylkipala. Kaareva. Paksunee palan yhtä reunaa kohden. Vihertävä.	1	19x15x1,5	0,2	
1483	Ke1	23513	51513		38	Lasi	Astia	Luultavasti astiasta. Palat ovat kuumuudessa pahoin vääntyneet. Vihertäviä.	2	32x13,5x0,5	0,6	
1484	Ke1	23513	51513		38	Lasi	Astia/pullo	Astian tai pullon kylkipala. Kaareva. Vihertävä.	1	10x6x2	0,2	
1485	Ke1	23513	51513		38	Lasi	Pullo	Pala on luultavasti pullon omatunnosta. palan yksi reuna on retusoitu. Vihreä.	1	29x21x3	2,7	
1486	Ke1	23513	51513		38	Lasi	ikkuna	Vihreä. Maalattu osittain keltaiseksi.	1	19x9x1	0,4	
1487	Ke1	23513	51513		38	Lasi	ikkuna	Sininen.	1	20x8x1	0,4	
1488	Ke1	23513	51513		38	Lasi	ikkuna	Retusoituja. Vihreitä.	16	39x26x1	17,4	

<i>KM</i>	<i>Alue</i>	<i>X</i>	<i>Y</i>	<i>Z</i>	<i>Krs</i>	<i>Materiaali</i>	<i>Laji</i>	<i>Kuvaus</i>	<i>Kpl</i>	<i>Mitat</i>	<i>Paino</i>	<i>Muuta</i>
1489	Ke1	23513	51513		38	Lasi	Ikkuna	Vihreitä.	9	23x19x1,5	3,9	
1490	Ke1	23513	51513		38	Pii	Tuluspii		1		8,6	
1491	Ke1	23513	51513		38	Pii	Iskos		4		4,8	
1492	Ke1	23513	51513		38	Kiille	Eläimen hammas	Yhdeksän kokonaista ja paljon paloja.	60		82,2	
1493	Ke1	23513	51513		38	Luu	Palanut eläimen luu		60		23,2	
1494	Ke1	23513	51513		38	Luu	Eläimen luu		48		8,4	
1495	Ke1	23513	51513		38	Nahka	Nahka	Pieni, musta ja kovettunut pala.	1	16x9x0,5	0,1	
1496	Ke1	23513	51513		38	Muu	Möykky	Valkoista puuterimaista kiveä (?)	1	29x19x10	5,3	
1497	Ke1	23513	51514		38	Lyijy	Ikkunapuite	Ikkunan lyijypuitteen kappaleita.	10	41x11x5 isoin	22,4	
1498	Ke1	23513	51514		38	Rauta?	Hakanen		1	14x11x5	0,4	P
1499	Ke1	23513	51514		38	Rauta	Soljen neula		1	45x3	1,7	P
1500	Ke1	23513	51514		38	Rauta	Neula	Katkelma	1	11x2	0,1	P
1501	Ke1	23513	51514		38	Rauta	Naula		1	66x6x4	8,6	P
1502	Ke1	23513	51514		38	Rauta	Levy		1	5x41x2	4,9	
1503	Ke1	23513	51514		38	Rauta	Hevosenkän aula		2	29x5(3)x16, 27x5(3)x14	6,4	3,7 g, 2,7 g. P
1504	Ke1	23513	51514		38	Punasavi	Astia	Padan suureunapala. Suureuna taipuu hiukan ulospäin. Sisäpinnalla hieman lohkeillut ruskea lyijyiasitus. Suureunan ulkopinnalla kulkee suureunan suuntainen ura. Ulkopinnalla lähellä palan alareunaa on kohovyö. Ulkopinta on paikoin tiilenpunainen ja siinä on ruskeita lasitusroiskeita.	1	34x32x8	11,1	P

<i>KM</i>	<i>Alue</i>	<i>X</i>	<i>Y</i>	<i>Z</i>	<i>Krs</i>	<i>Materiaali</i>	<i>Laji</i>	<i>Kuvaus</i>	<i>Kpl</i>	<i>Mitat</i>	<i>Paino</i>	<i>Muuta</i>
1505	Ke1	23513	51514		38	Punasavi	Astia	Kulhon suureunapala. Vaalea saviaines, sekoitteena pieniä muruja tummempaa punasavea. Suureunan päällystä osittain lohjennut ja suureunan sisäpinta lievästi paksunnettu. Sisäpinnalla keltainen lyijylasitus joka ei ole levinnyt aivan tasaisesti koko pinnalle ja jossa on heikko harmahtava sävy. Ulkopinta osittain lohjennut. Ulkopinnalla aivan suureunan alla kulkee kaksi suureunan suuntaista uraa.	1	20x44x8	5,8	P
1506	Ke1	23513	51514		38	Punasavi	Astia	Kulhon suureunapala. Vaalea saviaines, sekoitteena pieniä pieniä muruja tummempaa punasavea. Sisäpinnalla jäljellä hiukan keltaista lyijylasitusta. Ulkopinnalla aivan suureunan alla kulkee kaksi suureunan suuntaista uraa.	1	25x23x8	5,1	P
1507	Ke1	23513	51514		38	Punasavi	Astia	Suureunapala. Sisäpinta suurimmaksi osaksi lohjennut, yläreunassa jäljellä hiukan ruskeaa lyijylasitusta jossa on oranssi vivahte. Sama lasitus peittää suurimman osan ulkopinnasta. Ulkopinnan lasitukseton osa on tilienpunainen. Suureunan ja kyljen välissä on taite ulospäin. Ulkopinnalla hieman suureunan alapuolella on poikkileikkaukseltaan kolmiomainen kohovyö joka on hiukan lohjennut.	1	20x13x7	1,5	P
1508	Ke1	23513	51514		38	Punasavi	Astia	Suureunapala. Sisäpinta lohjennut. Suureunan päällä huonokuntoista lyijylasitusta jonka alkuperäinen väri on ilmeisesti ollut oranssinruskea. Ulkopinnalla aivan suureunan alla kulkee suureunan suuntainen ura. Ulkopinta on tilienpunainen.	1	31x47x6,5	6,7	P
1509	Ke1	23513	51514		38	Punasavi	Astia	Kulhon suureunapala. Vaalea saviaines, sekoitteena pieniä muruja tummempaa punasavea. Sisäpinta lohjennut. Ulkopinnalla aivan suureunan alla kulkee kaksi suureunan suuntaista uraa joiden yläpuolella näkyy kaksi heikkoa uraa.	1	21x33x5	2,4	P

<i>KM</i>	<i>Alue</i>	<i>X</i>	<i>Y</i>	<i>Z</i>	<i>Krs</i>	<i>Materiaali</i>	<i>Laji</i>	<i>Kuvaus</i>	<i>Kpl</i>	<i>Mitat</i>	<i>Paino</i>	<i>Muuta</i>
1510	Ke1	23513	51514		38	Punasavi	Astia	Pannun pohja- ja jalkapala. Pohjaosa on tasainen ja laakea. Palassa on mukana kokonainen jalka. Sisäpinnalla kellanruskea lyijylasitus jossa on hyvin heikko vihertävä vivahde. Pohjapalan yhdessä reunassa on pohjan ja kyljen välinen taite. Ulkopinnalla nokea ja pieniä ruskeita lasitusroiskeita. Pala on hajonnut kolmeen osaan siten että pohjan yhdestä reunasta on lohjennut irti kaksi pientä palasta. Mahdollisesti samaa kuin :1178.	1	57x86x61x6	83,5	P
1511	Ke1	23513	51514		38	Punasavi	Astia	Padan pohjapala. Sisäpinnalla jäänteitä ruskeasta lyijylasituksesta jota on ollut paksultti astian pohjan keskellä. Puuttuvat lasituspalaset ovat ilmeisesti löytönumero :1525. Ulkopinnalla joitakin ruskeita lasitusroiskeita ja hiukan nokea.	1	63x56x8	34,4	
1512	Ke1	23513	51514		38	Punasavi	Astia	Padan kahva- ja kylkipala. Palassa on osa astian kylkeä jossa on mukana pieni putkikahvan tynkä. Sisäpinta hieman lohjennut, pinnalla tumman oliivinruskeaa (vihertävänruskeaa) lyijylasitusta. Ulkopinnalla kahvantyngän molemmin puolin sormipainanne. Kahvan oikealla puolella kylki on rihlattu. Kahvantyngässä hieman nokea. Pala on hajonnut kahteen osaan siten että kyljestä on lohjennut irti pieni palanen.	1	45x83x35x4	48	P
1513	Ke1	23513	51514		38	Punasavi	Astia	Putkikahvan katkelma. Palassa on noin neljännnes kahvan ympärysmittasta. Ulkopinnalla palan yhdessä kulmassa ruskeita lasitusroiskeita.	1	13x21x6	1,6	
1514	Ke1	23513	51514		38	Punasavi	Astia	Kokonainen pieni jalka. Ulkopinta krouvisti siloiteltu. Ulkopinnalla lisäksi ruskeita lasitusroiskeita.	1	37x36x28	18,1	P
1515	Ke1	23513	51514		38	Punasavi	Astia	Vadin kylkipala. Sisäpinnalla osia runsaasta bolus-koristelusta, mm. kampamainen kuvio. Sisäpinnalla lyijylasitus (keltainen), joka keltainen koristelun kohdalla ja muualla ruskeaa. Bolus-koristelun päällä osittain vihreää kuparioksidia. Ulkopinta on rihlattu ja tiilenpunainen sekä harsomaisen ohuesti levinneen lasituksen peitossa.	1	36x36x6	9,5	P

<i>KM</i>	<i>Alue</i>	<i>X</i>	<i>Y</i>	<i>Z</i>	<i>Krs</i>	<i>Materiaali</i>	<i>Laji</i>	<i>Kuvaus</i>	<i>Kpl</i>	<i>Mitat</i>	<i>Paino</i>	<i>Muuta</i>
1516	Ke1	23513	51514		38	Punasavi	Astia	Vadin kylkipala. Sisäpinnalla vihreää lyijylasitusta sekä jälkiä pois rapisseesta spiraalimaisesta bolus-kuviosta. Ulkopinnalla on paikoin pois kulunut valkoinen liete kerros. Ulkopinta on rihlattu.	1	30x39x5,5	7,7	P
1517	Ke1	23513	51514		38	Punasavi	Astia	Vadin/kulhon kylkipala. Sisäpinnalla vähäisiä jäänteitä bolus-kuvioista. Mattamainen ruskea lyijylasitus paljaalla pinnalla. Koristelun kohdalla se ollut keltaista. Ulkopinta lohjennut.	1	14x12x2	0,5	
1518	Ke1	23513	51514		38	Punasavi	Astia	Kylkipala. Sisäpinnalla huonokuntoinen (luultavasti kuumuudessa vahingoittunut) vaaleankeltainen lyijylasitus. Ulkopinta rihlattu.	1	23x31x4	3	
1519	Ke1	23513	51514		38	Punasavi	Astia	Kylkipala. Hajonnut kahteen osaan. Sisäpinnalla oranssinruskea lyijylasitus. Ulkopinta lähes kokonaan valuneen vihertävänruskean lyijylasituksen peitossa. Ulkopinnalla lisäksi kohovyö.	1	32x48x5	10,1	
1520	Ke1	23513	51514		38	Punasavi	Astia	Padan kylkipala. Sisäpinnalla ruskea lyijylasitus joka on palan yhdessä kulmassa hieman huonokuntoista. Ulkopinta on paikoin nokinen ja siinä on ruskeita lasitusroiskeita sekä palan reunassa osa kohovyötä. Palan yläreuna kaartuu ulospäin.	1	17x38x8	5,7	
1521	Ke1	23513	51514		38	Punasavi	Astia	Kylkipala. Sisäpinnalla ruskea lyijylasitus.	1	21x10x6	1,4	
1522	Ke1	23513	51514		38	Punasavi	Astia	Padan kylkipala. Sisäpinnalla ruskea lyijylasitus jossa on heikko kellanoranssi vivahde. Ulkopinta rihlattu ja nokinen.	1	17x16x4	1,1	
1523	Ke1	23513	51514		38	Punasavi	Astia	Kylkipala. Sisäpinnalla kellanoranssinruskea lyijylasitus.	1	18x14x5	1,6	
1524	Ke1	23513	51514		38	Punasavi	Astia	Sisäpinta osittain lohjennut, jäljellä hiukan ruskeankeltaista lyijylasitusta. Ulkopinta rihlattu ja vaaleampi kuin muu savaines.	1	22x39x5	4,2	
1525	Ke1	23513	51514		38	Punasavi	Astia	Sisäpintapaloja. Paloissa on paksultti ruskeaa lasitusta jonka pohjassa on ohut kerros punasaviastian pintaa. Palat kuuluvat ilmeisesti löytöön :1511.	27	11,5x10x4	16,5	

<i>KM</i>	<i>Alue</i>	<i>X</i>	<i>Y</i>	<i>Z</i>	<i>Krs</i>	<i>Materiaali</i>	<i>Laji</i>	<i>Kuvaus</i>	<i>Kpl</i>	<i>Mitat</i>	<i>Paino</i>	<i>Muuta</i>
1526	Ke1	23513	51514		38	Punasavi	Astia	Luultavasti kylkipaloja. Sisäpintapaloja, ulkopinta lohjennut. Vaalea saviaines. Sisäpinnalla keltainen lyijylasitus jossa on vihertävä vivahte. Suurempi pala hajonnut kahteen osaan.	2	19x14x1,5		0,6
1527	Ke1	23513	51514		38	Punasavi	Astia	Kylkipaloja padasta. Sisäpintapaloja joista kaksi on hajonnut siten, että palasia on yhteensä kuusi. Sisäpinnalla ruskea lyijylasitus. Ulkopinta lohjennut. Samaa astiaa kuin :397, :410, :785, :851, :870, :895, :1100, :1125, :1139, :1145, :1147, :1152, :1155, :1166, :1179, :1246, :1274, :1280, :1323, :1458, :1587-90, :1593 ja :1681.	3	35x33x2		4,6
1528	Ke1	23513	51514		38	Punasavi	Astia	Kylkipala. Sisäpinnalla ruskea lyijylasitus jossa on kellanoranssi vivahte. Ulkopinta lohjennut.	1	19x16x3,5		1
1529	Ke1	23513	51514		38	Punasavi	Astia	Kylkipala. Hajonnut kahteen osaan. Sisäpinta lohjennut. Ulkopinnalla runsaasti valunutta tummanvihreää lyijylasitusta. Ulkopinnan lasitteeton osa heikosti nokinen.	1	17x33x3,5		1,7
1530	Ke1	23513	51514		38	Punasavi	Astia	Kylkipala. Sisäpinnalla oranssinruskea lyijylasitus. Ulkopinta lohjennut. Sisäpinnan ala- tai yläreuna kaartuu ulospäin.	1	10x14x4		0,3
1531	Ke1	23513	51514		38	Punasavi	Astia	Kylkipala. Sisäpinta lohjennut. Ulkopinta on tiilenpunainen ja siinä on hiukan valunutta kellanruskeaa lyijylasitusta sekä lasitusroiskeita.	1	18x13,5x6		1,2
1532	Ke1	23513	51514		38	Punasavi	Astia	Kylkipala. Sisäpinnalla jäljellä hiukan tummankeltaista lyijylasitusta. Ulkopinta lohjennut.	1	12x8x2		0,1
1533	Ke1	23513	51514		38	Punasavi	Astia	Luultavasti kylkipala. Sisäpinta lohjennut kokonaan ja ulkopinta osittain. Jäljellä oleva ulkopinta on nokinen ja siinä on ruskeita lasitusroiskeita.	1	25x14x4		1,3
1534	Ke1	23513	51514		38	Punasavi	Astia	Kylkipala. Sisäpinnalla valkoinen lietekerros, ei lasitusta. Ulkopinta lohjennut.	1	12x11x2		0,4
1535	Ke1	23513	51514		38	Punasavi	Astia	Kylkipala. Vaalea saviaines. Sisäpinta lohjennut.	1	18x10x4		0,6
1536	Ke1	23513	51514		38	Punasavi	Astia	Luultavasti kylkipala. Sisäpinta lohjennut.	1	15x11x3		0,5

<i>KM</i>	<i>Alue</i>	<i>X</i>	<i>Y</i>	<i>Z</i>	<i>Krs</i>	<i>Materiaali</i>	<i>Laji</i>	<i>Kuvaus</i>	<i>Kpl</i>	<i>Mitat</i>	<i>Paino</i>	<i>Muuta</i>
1537	Ke1	23513	51514		38	Valkosavi	Astia	Kylkipala. Molemmilla pinnoilla vaaleankeltainen lyijylasitus. Ohutkylkisestä astiasta.	1	7x8x2	0,1	
1538	Ke1	23513	51514		38	Valkosavi	Astia	Pannun kylkipaloja. Karkeahko saviaines. Sisäpinnalla vihreä lyijylasitus joka on osittain lohjennut pois suuremman palan sisäpinnalta. Ulkopinta lohjennut.	1	21x18x3	1,3	
1539	Ke1	23513	51514		38	Fajanssi	Astia	Kylkipala. Kermanvaalea saviaines. Sisäpinnalla valkoinen tinalasitus. Ulkopinnalla tummansininen lasitus.	1	17x12x4,5	0,7	
1540	Ke1	23513	51514		38	Lasi	Astia	Passglasin suurenapala, kulmikkaasta astiasta, palassa mukana yksi astian kyljen taite. Hajonnut kahteen osaan. Lasimassassa on osa isoa ilmakuplaa. Vihertävä.	1	17x21x1,5	1	
1541	Ke1	23513	51514		38	Lasi	Astia	Passglasin suurenapala, kulmikkaasta astiasta, suora pala. Vihertävä.	1	12x15x2	0,6	
1542	Ke1	23513	51514		38	Lasi	Astia	Passglasin jalkapala. Pala jalkalevyä jossa on mukana pätkä jalkalevyä kiertävää onttoa reunusta. Vihertävä.	1	40x31x4,5(2)	3,7	P
1543	Ke1	23513	51514		38	Lasi	Astia	Jalkapala. Pätkä jalkalevyä kiertävästä ontosta reunuksesta. Vihertävä.	1	12x20,5x4(1,5)	0,7	P
1544	Ke1	23513	51514		38	Lasi	Astia	Jalkapala. Pala jalkalevyä ja pätkä jalkalevyä kiertävästä ontosta reunuksesta. Vihertävä.	1	10x9x4(1,5)	0,4	P
1545	Ke1	23513	51514		38	Lasi	Astia	Jalkapala. Pala ontosta reunasta.	2	11x12x0,5	0,1	
1546	Ke1	23513	51514		38	Lasi	Astia	Jalkapala. Pala on pieni osa jalkalevyn reunaa kiertävästä ontosta reunuksesta. Vihertävä.	1	8,5x11,5x0,5	0,1	
1547	Ke1	23513	51514		38	Lasi	Astia	Jalkapaloja. Paloja jalkalevystä. kaksinkertaista lasia. Luultavasti samasta astiasta. Vihertäviä.	4	22,5x13x2	2,5	
1548	Ke1	23513	51514		38	Lasi	Astia	Jalkapala. Kaksinkertaista lasia, ilmeisesti pala jalkalevystä. Vihertävä.	1	19x9,5x2	0,5	
1549	Ke1	23513	51514		38	Lasi	Astia	Jalkapala. Kaksinkertaista lasia, ilmeisesti pala jalkalevyä. Vihertävä.	1	10x7x2	0,2	

<i>KM</i>	<i>Alue</i>	<i>X</i>	<i>Y</i>	<i>Z</i>	<i>Krs</i>	<i>Materiaali</i>	<i>Laji</i>	<i>Kuvaus</i>	<i>Kpl</i>	<i>Mitat</i>	<i>Paino</i>	<i>Muuta</i>
1550	Ke1	23513	51514		38	Lasi	Astia	Passglasin kylkipaloja, kulmikkaasta astiasta. Rihlamuottiin puhallettu. Kummassakin palassa mukana yksi astian kyljen taite. Kummassakin palassa lisäksi koristeena kaksi rypyttettyä lasinauhaa. Toisessa palassa lasinauhat sulautuvat yhteen palan toisessa reunassa.	2	34x19x1,5	2,8	P
1551	Ke1	23513	51514		38	Lasi	Astia	Passglasin kylkipala, kulmikkaasta astiasta. Palassa mukana yksi astian kyljen taite. Koristeena rypyttettyjä lasinauhoja, jotka haaraautuvat, yhtyvät ja kulkevat toistensa poikki. Vihertävä.	1	16x21x2	0,6	
1552	Ke1	23513	51514		38	Lasi	Astia	Passglasin kylkipaloja, kulmikkaasta astiasta. Hyvin heikosti salmiakkikuviiseen rihlamuottiin puhallettu. Toisessa palassa mukana hyvin pieni osa astian kyljen taitteesta. Kummassakin palassa koristeena rypyttetty lasinauha. Toisesta palasta lohjennut irti pieni siru. Vihertäviä.	2	20x15x1	0,7	
1553	Ke1	23513	51514		38	Lasi	Astia	Passglasin kylkipala, kulmikkaasta astiasta. Mahdollisesti rihlamuottiin puhallettu. Palassa mukana yksi astian kyljen taite. Koristeena kaksi kapeaa rypyttettyä lasinauhaa. Vihertävä.	1	14x17x1	0,3	
1554	Ke1	23513	51514		38	Lasi	Astia	Passglasin kylkipala, kulmikkaasta astiasta. Palassa mukana hyvin pieni osa yhdestä astian kyljen taitteesta. Koristeena rypyttetty lasinauha ja jäänteitä toisesta pois lohjenneesta nauhasta. Vihertävä.	1	9,5x8x1	0,1	
1555	Ke1	23513	51514		38	Lasi	Astia	Passglasin kylkipala, kulmikkaasta astiasta. Rihlamuottiin puhallettu. Palassa mukana hyvin pieni osa yhdestä astian kyljen taitteesta. Koristeena rypyttetty lasinauha. Vihertävä.	1	9x6x1	0,1	
1556	Ke1	23513	51514		38	Lasi	Astia	Passglasin kylkipala, kulmikkaasta astiasta suora pala. Koristeena rypyttetty lasinauha. Palassa on halkeamia sekä kapea ura. Vihertävä.	1	10x7x1	0,1	
1557	Ke1	23513	51514		38	Lasi	Astia	Passglasin kylkipala, kulmikkaasta astiasta suora pala. Lähinnä salmiakkikuviota muistuttavaan rihlamuottiin puhallettu. Koristeena hiusmaisena ohut lasinauha ja pieni osa toisesta nauhasta. Vihertävä.	1	21x16x1	0,4	

<i>KM</i>	<i>Alue</i>	<i>X</i>	<i>Y</i>	<i>Z</i>	<i>Krs</i>	<i>Materiaali</i>	<i>Laji</i>	<i>Kuvaus</i>	<i>Kpl</i>	<i>Mitat</i>	<i>Paino</i>	<i>Muuta</i>
1558	Ke1	23513	51514		38	Lasi	Astia	Passglasin kylkipaloja, kulmikkaasta astiasta. Heikosti salmiakkikuvioiseen rihamuottiin puhallettu. Kahdessa paloista on mukana osa astian kyljen taitteesta. Kahdessa palassa on jäänteitä pois lohjenneesta hiusmaisena ohuesta lasinauhasta. Palat ovat luultavasti samasta astiasta. Vihertäviä.	5	27x17,5x0,5	0,9	
1559	Ke1	23513	51514		38	Lasi	Astia	Passglasin kylkipala, kulmikkaasta astiasta suora pala. Koristeena ohut, poikkileikkaukseltaan pyöreä lasinauha. Vihertävä.	1	12x7x1	0,1	
1560	Ke1	23513	51514		38	Lasi	Astia	Passglasin kylkipaloja, kulmikkaasta astiasta. Toisessa palassa mukana yksi astian kyljen taite. Rihamuottiin puhalletusta astiasta. Vihertäviä.	2	28x16x1	1	
1561	Ke1	23513	51514		38	Lasi	Astia	Passglasin kylkipala., kulmikkaasta astiasta. Rihamuottiin puhallettu. Palassa mukana hyvin pieni osa astian kyljen taitteesta. Vihertävä.	1	20x10x1	0,3	
1562	Ke1	23513	51514		38	Lasi	Astia	Passglasin kylkipala, kulmikkaasta astiasta. Rihamuottiin puhallettu. Palassa mukana yksi astian kyljen taite. Vihertävä.	1	19x10x0,5	0,2	
1563	Ke1	23513	51514		38	Lasi	Astia	Passglasin kylkipala, kulmikkaasta astiasta. Rihamuottiin puhallettu. palan yhdessä kulmassa hyvin pieni osa yhdestä astian kyljen taitteesta. Vihertävä.	1	18,5x7,5x1	0,3	
1564	Ke1	23513	51514		38	Lasi	Astia	Passglasin kylkipaloja, kulmikkaasta astiasta. Suuremmissa palassa mukana osa astian kyljen taitetta sekä jäänteitä pois lohjenneesta hiusmaisena ohuesta lasinauhasta. Vihertäviä.	2	13x14,5x0,5	0,3	
1565	Ke1	23513	51514		38	Lasi	Astia	Passglasin kylkipala, kulmikkaasta astiasta. Ilmeisesti salmiakkikuvioiseen rihamuottiin puhallettu. Palassa mukana hyvin pieni osa astian kyljen taitteesta. Vihertävä.	1	8,5x9x0,5	0,1	
1566	Ke1	23513	51514		38	Lasi	Astia	Passglasin kylkipala, kulmikkaasta astiasta. Hajonnut kahteen osaan. Palassa mukana yksi astian kyljen taite. Lasimassassa pieniä ilmakuplia. Vihertävä.	1	15x18x1	0,7	
1567	Ke1	23513	51514		38	Lasi	Astia	Passglasin kylkipala, kulmikkaasta astiasta. Palassa mukana yksi astian kyljen taite. Vihertävä.	1	17x10x1	0,2	

<i>KM</i>	<i>Alue</i>	<i>X</i>	<i>Y</i>	<i>Z</i>	<i>Krs</i>	<i>Materiaali</i>	<i>Laji</i>	<i>Kuvaus</i>	<i>Kpl</i>	<i>Mitat</i>	<i>Paino</i>	<i>Muuta</i>
1568	Ke1	23513	51514		38	Lasi	Astia	Passglasin kylkipala, kulmikkaasta astiasta. Palassa mukana hyvin pieni osa yhdestä astian kyljen taitteesta. Vihertävä.	1	6x9x0,5		0,1
1569	Ke1	23513	51514		38	Lasi	Astia	Kylkipala. Luultavasti kyljen alaosa, läheltä pohjaa. Vihertävä.	1	19x11,5x1		0,4
1570	Ke1	23513	51514		38	Lasi	Astia	Kylkipala. Heikosti kaareva. Vihertävä.	1	13,5x3x0,5		0,1
1571	Ke1	23513	51514		38	Lasi	Astia	Kylkipala. Heikosti kaareva. Vihertävä.	1	10x9x0,5		0,1
1572	Ke1	23513	51514		38	Lasi	Astia	Luultavasti kylkipaloja. Kaarevia. Vihertäviä.	2	11x7,5x1		0,3
1573	Ke1	23513	51514		38	Lasi	Astia	Luultavasti kylkipala. Hajonnut kahteen osaan. Kapea kaartuva kaistale, jonka toinen pää on sulanut pisaran muotoiseksi. Vihertävä.	1	27x6x1		0,3
1574	Ke1	23513	51514		38	Lasi	Astia	Mahdollisesti kylkipaloja. Kuumuudessa vääntyneitä. Vihertäviä.	2	19x15x0,5		0,5
1575	Ke1	23513	51514		38	Lasi	Astia	Hyvin huonokuntoista ohutta lasia. Luultavasti astiasta. Vihertävä.	1	12x14x0,5		0,1
1576	Ke1	23513	51514		38	Lasi	Astia	Kuumuudessa pahoin vahingoittuneita paloja. Luultavasti astialasia. Vihertäviä.	3	20x12x1		0,6
1577	Ke1	23513	51514		38	Lasi	Pullo	Luultavasti kulmikkaasta pullosta. Kummassakin palassa osa taitteesta. Vihreitä.	2	19x13x1		1,1
1578	Ke1	23513	51514		38	Lasi	Pullo	Kylki- tai pohjareunapala. Mukana osa taitteesta. Vihreä.	1	41x11x9(4)		3,3
1579	Ke1	23513	51514		38	Lasi	Pullo/ikkuna	Kuumuudessa vääntynyt. Pullo- tai ikkunalasia. Vihreä.	1	25x8x2		0,6
1580	Ke1	23513	51514		38	Lasi	ikkuna	Retusoituja. Vihreitä.	15	67x40x1,5		14,7
1581	Ke1	23513	51514		38	Lasi	ikkuna	Vihreitä.	36	42x32,5x1,5		29,7
1582	Ke1	23513	51514		38	Pii	Iskos		5			5,3
1583	Ke1	23513	51514		38	Kille	Eläimen hammas	Kaksikymmentä kokonaista ja 102 palasta.	122			152,2
1584	Ke1	23513	51514		38	Luu	Palanut eläimen luu		83			16,7

<i>KM</i>	<i>Alue</i>	<i>X</i>	<i>Y</i>	<i>Z</i>	<i>Krs</i>	<i>Materiaali</i>	<i>Laji</i>	<i>Kuvaus</i>	<i>Kpl</i>	<i>Mitat</i>	<i>Paino</i>	<i>Muuta</i>
1585	Ke1	23513	51514		38	Luu	Eläimen luu		143		42,3	
1586	Ke1	23513	51515		38	Rauta	Esine	Katkelma. Levenee toiseen päähän, jossa ilmeisesti jakautuu kahtia.	1	64x8x7	24,8	P
1587	Ke1	23513	51515		38	Punasavi	Astia	Padan kylkipaloja. Suurempi pala hajonnut neljään osaan. Sisäpinnalla oranssiin vivahtava ruskea lyijylasitus. Suuremman palan ulkopinta on tiilenpunainen ja siinä on hiukan valunutta oranssinruskeaa lyijylasitusta. Pienemmän palan ulkopinta lohjennut. Samaa astiaa kuin :397, :410, :785, :851, :870, :895, :1100, :1125, 1139, :1145, :1147, :1152, :1155, :1166, :1179, :1246, :1274, :1280, :1323, :1458, :1527, :1588-90, :1593 ja :1681.	2	38,5x29x5	7,4	
1588	Ke1	23513	51515		38	Punasavi	Astia	Padan kylkipala. Hajonnut kahteen osaan. Molemmilla pinnoilla kellanruskeaa lyijylasitus. Samaa astiaa kuin :397, :410, :785, :851, :870, :895, :1100, :1125, 1139, :1145, :1147, :1152, :1155, :1166, :1179, :1246, :1274, :1280, :1323, :1458, :1527, :1587, :1589-90, :1593 ja :1681.	1	19x12x4	1,1	
1589	Ke1	23513	51515		38	Punasavi	Astia	Padan kylkipala. Hajonnut kolmeen osaan. Sisäpinnalla ruskeaa lyijylasitus. Ulkopinta osittain lohjennut, jäljelläoleva pinta on nokinen ja siinä on hiukan valunutta kellanruskeaa lyijylasitusta. Samaa astiaa kuin :397, :410, :785, :851, :870, :895, :1100, :1125, 1139, :1145, :1147, :1152, :1155, :1166, :1179, :1246, :1274, :1280, :1323, :1458, :1527, :1587-1588, :1590, :1593 ja :1681.	1	46x32x7,5	6,5	
1590	Ke1	23513	51515		38	Punasavi	Astia	Padan kylkipala. Toinen pinta lohjennut, toisella pinnalla oranssinruskeaa lyijylasitus. Lasitettu pinta lievästi profiloitu. Samaa astiaa kuin :397, :410, :785, :851, :870, :895, :1100, :1125, 1139, :1145, :1147, :1152, :1155, :1166, :1179, :1246, :1274, :1280, :1323, :1458, :1527, :1587-89, :1593 ja :1681.	1	10x13x2	0,2	
1591	Ke1	23513	51515		38	Kiille	Eläimen hammas	Kaksi kokonaista hammasta ja kahdeksan palaa.	10		6,3	
1592	Ke1	23513	51515		38	Luu	Palanut eläimen luu		1		3,6	

<i>KM</i>	<i>Alue</i>	<i>X</i>	<i>Y</i>	<i>Z</i>	<i>Krs</i>	<i>Materiaali</i>	<i>Laji</i>	<i>Kuvaus</i>	<i>Kpl</i>	<i>Mitat</i>	<i>Paino</i>	<i>Muuta</i>
1593	Ke1	23514	51513		38	Punasavi	Astia	Padan kylkipala. Sisäpinnalla kellanoranssinruskea lyijylasitus. Ulkopinta on nokinen ja siinä on pieniä ruskeita lasitusroiskeita. Samaa astiaa kuin :397, :410, :785, :851, :870, :895, :1100, :1125, 1139, :1145, :1147, :1152, :1155, :1166, :1179, :1246, :1274, :1280, :1323, :1458, :1527, :1587-90 ja :1681.	1	23x21x6	4,2	
1594	Ke1	23514	51513		38	Lasi	Pullo	Kupera pala. Mahdollisesti pullon olan kohdalta. Vihreä.	1	30x23x6	6	
1595	Ke1	23514	51513		38	Lasi	Ikkuna	Reunapala. Sinertävänvihreä.	1	9x9x2	0,2	P
1596	Ke1	23514	51513		38	Lasi	Ikkuna	Yksi reuna retusoitu. Vihreä.	1	15x6,5x1	0,2	
1597	Ke1	23514	51513		38	Lasi	Ikkuna	Vihreä.	1	7x6x1	0,1	
1598	Ke1	23514	51513		38	Pii	Iskos	Mahdollisesti palanut.	1		0,5	
1599	Ke1	23514	51513		38	Luu	Palanut eläimen luu		3		1,3	
1600	Ke1	23514	51513		38	Luu	Eläimen luu		4		0,2	
1601	Ke1	23513	51513		39	Rauta	Naula		1	66x4x14(kanta)	6,4	P
1602	Ke1	23513	51513		39	Punasavi	Astia	Padan/pannun ohjapala. Sisäpinta osittain lohjennut, jäljellä hieman huonokuntoista kellanruskeaa lyijylasitusta. Ulkopinta suurimmaksi osaksi lohjennut (ilmeisesti pois lohjenneen jalan kohta). Jäljellä oleva kaistale ulkopintaa on heikosti nokinen.	1	55x25x8	12,4	
1603	Ke1	23513	51513		39	Kiille	Eläimen hammas		1		9,3	
1604	Ke1	23513	51513		39	Luu	Palanut eläimen luu		1		0,5	
1605	Ke1	23513	51514		39	Punasavi	Astia	Vadin kylkipala. Sisäpinnalla osa kahdesta astiaa kiertävästä bolus-raidasta sekä vähäisiä jäänteitä kolmannesta ja pieni pätkä pystyraita. Sisäpinnalla lyijylasitus (keltainen), joka koristelun kohdalla keltaista ja muualla ruskeaa. Ulkopinta on tiilenpunainen ja siinä on pieni ruskea lasitusroiske.	1	28x28x9	6,3	

<i>KM</i>	<i>Alue</i>	<i>X</i>	<i>Y</i>	<i>Z</i>	<i>Krs</i>	<i>Materiaali</i>	<i>Laji</i>	<i>Kuvaus</i>	<i>Kpl</i>	<i>Mitat</i>	<i>Paino</i>	<i>Muuta</i>
1606	Ke1	23513	51514		39	Lasi	Pullo	Kylkipala. Ilmeisesti kulmikkaasta pullosta, palassa mukana hyvin pieni osa kyljen taitteesta. Vihreä.	1	18x11,5x2	1	
1607	Ke1	23513	51514		39	Luu	Palanut eläimen luu		1		0,7	
1608	Ke1	23513	51514		39	Luu	Eläimen luu		1		2,1	
1609	Ke1	23514	51513		39	Kivitavara	Astia	Kylkipala Siegburg-tuopista. Harmahtavanvalkoinen saviaines. Sisäpinnalla ei lasitusta. Ulkopinta muodostuu yhdestä tuopin alareunaa kiertävästä kohovyöstä. Osassa ulkopintaa on väritöntä suolalasisitusta. Samaa astiaa kuin :334, :1217, :1219, :1289, :1320, :1325 ja :1360. samaa astiaa kuin :1218 ja :1242.	1	16x19x8	4	P, ks. piirros :1325
1610	Ke1	23514	51513		39	Luu	Eläimen luu		1		0,1	
1611	Ke1	23512	51513		40	Majolika	Astia	Vadin kylkipala. Saviaines heikosti punertava. Sisäpinnalla valkoinen tinalasitus ja tummansinisiä kuvioita sekä yhden kuvion keskellä tummankeltainen täplä. Sisäpinnan yksi reuna hiukan lohjennut. Ulkopinnalla likaisenvalkoinen lyijylasitus.	1	35x29x5,5	5,7	P
1612	Ke1	23513	51513		41	Lyijy	Ikkunapuute	Katkelma.	1	72x6x3	5,1	P
1613	Ke1	23513	51513		41	Rauta	Hevosenkenkän aula		1	41x6x2x18(kanta)	4,2	P
1614	Ke1	23513	51513		41	Punasavi	Astia	Putkikahvan katkelma. Palassa noin neljäsosa kahvan ympärysmittasta. Ulkopinnalla nokea ja pieni ruskea lasitusroiske.	1	29x18x7	4,9	
1615	Ke1	23513	51513		41	Lasi	Ikkuna	Yksi reuna retusoitu. Vihreä.	1	27x12x1	0,8	
1616	Ke1	23513	51513		41	Luu	Palanut eläimen luu		3		1,3	
1617	Ke1	23513	51513		41	Luu	Eläimen luu		103		45,6	
1618	Ke1	23513	51514		41	Punasavi	Astia	Suureunapala. Astian kylki on loivasti profiloitu. Sisäpinnalla kellanruskea lyijylasitus joka on levinnyt hieman epätasaisesti. Ulkopinnan yläosa tiilenpunainen. Palan alareunassa taite ulospäin.	1	21,5x24x7	4,8	P

<i>KM</i>	<i>Alue</i>	<i>X</i>	<i>Y</i>	<i>Z</i>	<i>Krs</i>	<i>Materiaali</i>	<i>Laji</i>	<i>Kuvaus</i>	<i>Kpl</i>	<i>Mitat</i>	<i>Paino</i>	<i>Muuta</i>
1619	Ke1	23513	51514		41	Punasavi	Astia	Kylkipala. Saviaineen väri vaihtelee punertavasta vaaleanharmaan kautta tummanharmaaseen. Sisäpinnalla osittain pois lohjennut huonokuntoinen lyijylasitus jonka alkuperäinen väri on ollut ruskea. Ulkopinnalla on palan yhdessä reunassa paksunnos joka voisi olla osa jalan kiinnityskohtaa.	1	41x21x8,5	6,5	
1620	Ke1	23513	51514		41	Kiille	Eläimen hammas	Kaksi palasta, mahdollisesti samasta hampaasta.	2		1,4	
1621	Ke1	23513	51514		41	Luu	Palanut eläimen luu		2		0,2	
1622	Ke1	23513	51514		41	Luu	Eläimen luu		165		54,8	
1623	Ke1	23514	51513		41	Punasavi	Astia	Kylkipala. Sisäpinnalla kellanoranssiin vivahtava ruskea lyijylasitus. Ulkopinta lohjennut.	1	12x16x2,5	0,6	
1624	Ke1	23514	51513		41	Lasi	Ikkuna	Vihreä.	1	21x7x1,5	0,3	
1625	Ke1	23514	51513		41	Luu	Palanut eläimen luu		1		0,7	
1626	Ke1	23514	51513		41	Luu	Eläimen luu		14		13,3	
1627	Ke1	23514	51514		41	Punasavi	Astia	Kylkipala. Sisäpinnalla ruskea lyijylasitus. Ulkopinta paikoin heikosti nokinen.	1	20x32x5	3,7	
1628	Ke1	23514	51514		41	Lasi	Ikkuna	Kaksi reunaa retusoitu. Vihreä.	1	49x24x2	3,7	
1629	Ke1	23514	51514		41	Kiille	Eläimen hammas	Hajonnut kolmeen osaan.	1		1,8	
1630	Ke1	23514	51514		41	Luu	Palanut eläimen luu		1		0,2	
1631	Ke1	23514	51514		41	Luu	Eläimen luu		71		21,6	
1632	Ke1	23514	51515		41	Punasavi	Astia	Suureunapala. Sisäpinnalla ruskea lyijylasitus. Suureen sisäpinta viistottu ulos- ja ylöspäin. Ulkopinnan yläosa lohjennut, alaosa tiilenpunainen.	1	23x30x5	3,4	
1633	Ke1	23514	51515		41	Punasavi	Astia	Kylkipala. Sisäpinnalla huonokuntoinen lyijylasitus jonka alkuperäinen väri on mahdollisesti ollut ruskea. Ulkopinnalla joitakin kesken päättyviä kapeita uria.	1	20x18x5	2,8	

<i>KM</i>	<i>Alue</i>	<i>X</i>	<i>Y</i>	<i>Z</i>	<i>Krs</i>	<i>Materiaali</i>	<i>Laji</i>	<i>Kuvaus</i>	<i>Kpl</i>	<i>Mitat</i>	<i>Paino</i>	<i>Muuta</i>
1634	Ke1	23514	51515		41	Lasi	Ikkuna	Yksi reuna retusoitu. Vihreä.	1	20x13,5x1	0,6	
1635	Ke1	23514	51515		41	Lasi	Ikkuna	Vihreitä.	2	18x11x1	0,5	
1636	Ke1	23512	51514		42	Punasavi	Astia	Kulhon suureunapala. Sisäpinnalla vaaleankeltainen lyijylasitus jossa on pieni vihreä täplä lähellä suureunaa. Ulkopinnalla jonkin matkaa suureunan alapuolella kulkee kahden uran reunustama kohovyö jonka päällä on valunutta keltaista lyijylasitusta.	1	23x16x6	1,7	P
1637	Ke1	23512	51514		42	Lasi	Ikkuna	Yksi reuna retusoitu. Vihreä.	1	29x23,5x1		2
1638	Ke1	23512	51514		42	Luu	Eläimen luu		39			29,6
1639	Ke1	23513	51514		42	Luu	Eläimen leukaluu	Mukana kaksi hammasta.	1			64
1640	Ke1	23513	51514		42	Luu	Eläimen luu		13			10,7
1641	Ke1	23513	51514		42	Puu	Vanne	Vanne. Poikkileikkaus puolikaaren muotoinen. Hajonnut viiteen osaan. Alkuperäinen halkaisija noin 120 cm. Samaa vannetta kuin :2732.	1	Isoimman palan mitat: 300x24x9		80 P
1642	Ke1	23514	51513		42	Luu	Palanut eläimen luu		1			0,3
1643	Ke1	23514	51513		42	Luu	Eläimen luu		11			3,8
1644	Ke1	23511	51512		44	Punasavi	Astia	Padan kylkipala. Sisäpinnalla oranssinruskea lyijylasitus. Ulkopinta tiilenruskea ja osittain rihlattu.	1	25x37x4		4,7
1645	Ke1	23511	51512		44	Kiille	Eläimen hammas		1			15,2
1646	Ke1	23512	51512		44	Kiille	Eläimen hammas	Hajonnut.	1			6
1647	Ke1	23513	51510		44	Punasavi	Astia	Palassa on kaareva lasitettu reuna jonka kohdalta on lohjennut pois mahdollisesti joko pullon suuosa tai jonkinlaisen kannun putkimainen nokka. Palan sisäpinta on osittain lohjennut. Molemmilla pinnoilla huonokuntoista vihertävän kellanruskeaa lyijylasitusta.	1	31x37x8		8,3

<i>KM</i>	<i>Alue</i>	<i>X</i>	<i>Y</i>	<i>Z</i>	<i>Krs</i>	<i>Materiaali</i>	<i>Laji</i>	<i>Kuvaus</i>	<i>Kpl</i>	<i>Mitat</i>	<i>Paino</i>	<i>Muuta</i>
1648	Ke1	23513	51510		44	Harmaasavi	Astia	Pohjareunapala tasapohjaisesta, melko pystykyllisestä astiasta. Karkeahko saviaines. Ei lasitusta. Molemmilla pinnoilla paikoin nokea.	1	35x33x83x9, pohjan halk. 110	50,1	P
1649	Ke1	23513	51510		44	Luu	Palanut eläimen luu		1		0,1	
1650	Ke1	23513	51511		44	Punasavi	Astia	Pohja- ja jalkapala. Pätkä pienestä ja hoikasta jalasta jossa on mukana pieni pala astian pohjaa. Pohjan sisäpinnalla kuumuudessa pahoin vahingoittunutta lyijylasitusta jonka alkuperäisestä väristä ei saa selvää.	1	37x23,5x18	14,1	P
1651	Ke1	23513	51511		44	Punasavi	Astia	Pala jalkaa aivan jalan tyvestä. Ulkopinta paikoin nokinen.	1	53x53x26	49,3	P
1652	Ke1	23513	51511		44	Punasavi	Astia	Kylkipala. Sisäpinnalla ruskea lyijylasitus. Palassa on taite ulospäin.	1	11x11x5	0,6	
1653	Ke1	23513	51511		44	Lasi	Astia	Jalkapala. Pala jalkalevyn reunapakunnosta. Väritöntä sameaa lasia.	1	9x26x4,5	1,5	P
1654	Ke1	23513	51511		44	Lasi	Ikkuna	Vihreä.	1	21x12x1	0,5	
1655	Ke1	23513	51511		44	Luu	Palanut eläimen luu		9		0,1	
1656	Ke1	23513	51513		44	Punasavi	Astia	Kylkipala. Sisäpinnalla vihreää lyijylasitusta. Ulkopinnan yläreunassa kohovyö jonka päällä on ruskeita lasitusroiskeita. Ulkopinnan alareunassa loivaa alkavaa rihausta.	1	13x15x3,5	0,7	
1657	Ke1	23513	51513		44	Lasi	Ikkuna	Yksi reuna retusoitu. Vihreä.	1		0,3	
1658	Ke1	23513	51513		44	Kiille	Eläimen hammas	Pieni pala hammasta.	1		0,3	
1659	Ke1	23513	51515		44	Punasavi	Astia	Suureunapala. Sisäpinnalla krakeloitunut ruskea lyijylasitus. Suureunan ulkopinnan paksunnos nokinen ja osittain lohjennut. Kyjen ulkopinta nokinen ja osittain lohjennut. Ulkopinnan alareunassa matala ja loiva kohovyö.	1	41x29x10(8)	11,1	P
1660	Ke1	23513	51515		44	Punasavi	Astia	Kylkipala. Molemmilla pinnoilla kellanoranssinruskea lyijylasitus.	1	25x17x3	1,4	

<i>KM</i>	<i>Alue</i>	<i>X</i>	<i>Y</i>	<i>Z</i>	<i>Krs</i>	<i>Materiaali</i>	<i>Laji</i>	<i>Kuvaus</i>	<i>Kpl</i>	<i>Mitat</i>	<i>Paino</i>	<i>Muuta</i>
1661	Ke1	23513	51515		44	Punasavi	Astia	Kylkipala. Sisäpinnalla ruskea lyijylasitus. Ulkopinta rihlattu.	1	13x16x4	0,9	
1662	Ke1	23513	51515		44	Punasavi	Astia	Kylkipala. Hajonnut kahteen osaan. Sisäpinta lohjennut. Ulkopinnalla runsaasti valunutta oranssinruskeaa lyijylasitusta jonka keskellä on suuri punasaviroso. Ulkopinnalla lisäksi matala kohovyö.	1	39x29x5	3,5	
1663	Ke1	23513	51515		44	Punasavi	Astia	Kylkipala. Sisäpinnalla oranssiin vivahtava ruskea lyijylasitus. Lasitus samentunut. Sisäpinnalla lisäksi loiva taite ulospäin. Ulkopinta lohjennut.	1	14x15x5	0,8	
1664	Ke1	23513	51515		44	Punasavi	Astia	Sisäpintapala. Sisäpinnalla ruskea lyijylasitus. Ulkopinta lohjennut.	1	9x8x1	0,1	
1665	Ke1	23513	51515		44	Valkosavi	Astia	Kylkipala. Ei lasitusta. Pala taipuu voimakkaasti ulospäin.	1	17x16x5	1,4	
1666	Ke1	23513	51515		44	Majolika	Astia	Kylkipala. Heikosti kellertävä saviaines. Koveralla, sisäpinnalla?, likaisenvalkoinen lyijylasitus. Kaarevalla, ulkopinnalla?, valkoisen ja violetin kirjava tinalasitus.	1	12x7x3,5	0,2	
1667	Ke1	23513	51515		44	Lasi	Pullo	Kylkipala. Kaareva. Vihreä.	1	21x14x2	1	
1668	Ke1	23513	51515		44	Lasi	Ikkuna	Yksi reuna retusoitu. Vihreä.	1	27,5x14x1,5	0,8	
1669	Ke1	23513	51515		44	Lasi	Ikkuna	Vihreitä.	4		3,8	
1670	Ke1	23513	51515		44	Luu	Palanut eläimen luu		1		0,9	
1671	Ke1	23514	51511		44	Lasi	Ikkuna	Yksi reuna retusoitu. Vihreä.	1	13x11,5x1	0,2	
1672	Ke1	23514	51511		44	Lasi	Ikkuna	Vihreitä.	3	22,5x14x1	1,8	
1673	Ke1	23514	51511		44	Luu	Palanut eläimen luu		1		0,9	
1674	Ke1	23514	51513		44	Rauta	Hevosenjääken gän naula		1	30x27x14	8,5	P
1675	Ke1	23514	51513		44	Rauta	Naula		2	71x4x17 , 44x4x14	12,9	7,5 g, 5,4 g. P

<i>KM</i>	<i>Alue</i>	<i>X</i>	<i>Y</i>	<i>Z</i>	<i>Krs</i>	<i>Materiaali</i>	<i>Laji</i>	<i>Kuvaus</i>	<i>Kpl</i>	<i>Mitat</i>	<i>Paino</i>	<i>Muuta</i>
1676	Ke1	23514	51513		44	Punasavi	Astia	Pannun suurenapala. Suureen ja kyljen välissä taite ulospäin. Sisäpinnalla paikoin jäljellä kellanruskeaa lyijylasitusta. Ulkopinnalla jonkin matkaa suurenan alapuolella kulkee poikkileikkaukseltaan kolmiomainen kohovyö. Ulkopinnalla lisäksi kellanruskeita lasitusroiskeita sekä pieniä nokilaikkuja. Ilmeisesti samasta astiasta kuin :1707 ja :1708.	1	28x53x9(7)	8,4	P
1677	Ke1	23514	51513		44	Punasavi	Astia	Kulhon suurenapala. Vaalea saviaines, seassa tummempaa punasavea. Sisäpinnalla paikoin jäljellä hiukan vihertävänkeltaista lyijylasitusta. Ulkopinta lohjennut.	1	20x32x5	2,7	P
1678	Ke1	23514	51513		44	Punasavi	Astia	Pohjapala tasapohjaisesta astiasta. Sisäpinnalla hieman vihertävänkeltaiseen vivahtava ruskea lyijylasitus.	1	30x14x4	1,9	
1679	Ke1	23514	51513		44	Punasavi	Astia	Kylkipala. Sisäpinnalla ruskea lyijylasitus jossa on heikko oranssi vivahde. Ulkopinnalla hieman tummempi ruskea lyijylasitus jossa on heikko vihertävä vivahde. Ulkopinnan alareunassa on pieni osa kohovyötä. Pala on loivan aaltomaisesti taipuileva.	1	30x47x7	8,7	
1680	Ke1	23514	51513		44	Punasavi	Astia	Kylkipala. Molemmilla pinnoilla kellanoranssinruskea lyijylasitus. Ulkopinta osittain rihlattu.	1	14x21x3,5	1,4	
1681	Ke1	23514	51513		44	Punasavi	Astia	Kylkipaloja padasta. Suurin pala hajonnut seitsemään osaan ja yksi pienemmistä paloista hajonnut neljään osaan. Näiden lisäksi 17 erillistä palaa ilmeisesti samasta astiasta. Sisäpinnalla ruskea lyijylasitus jossa heikko oranssi vivahde. Ulkopinta on nokinen ja siinä on paikoin runsaasti valunutta tumman ruskeanvihreää lyijylasitusta sekä ruskeita lasitusroiskeita. Sopii yhteen :1274 ja :1280 kanssa. Samaa astiaa kuin :397, :785, :851, :870, :895, :1100, :1125, 1139, :1145, :1147, :1152, :1155, :1166, :1179, :1246, :1323, :1458, :1527, :1587-90, ja :1593.	19	134x50x9	91,1	P, ks. piirros :1274
1682	Ke1	23514	51513		44	Punasavi	Astia	Kylkipala. Vaalea saviaines. Sisäpinnalla vihertävänkeltainen lyijylasitus jossa on heikko ruskehtava sävy. Sisäpinnan yläreuna hieman lohjennut. Ulkopinta matalasti rihlattu.	1	21x35x4	3,8	

<i>KM</i>	<i>Alue</i>	<i>X</i>	<i>Y</i>	<i>Z</i>	<i>Krs</i>	<i>Materiaali</i>	<i>Laji</i>	<i>Kuvaus</i>	<i>Kpl</i>	<i>Mitat</i>	<i>Paino</i>	<i>Muuta</i>
1683	Ke1	23514	51513		44	Punasavi	Astia	Kylkipala. Sisäpinnalla melko tumma ruskea lyijylasitus. Ulkopinta hieman kuhmurainen.	1	22x12x5		2
1684	Ke1	23514	51513		44	Punasavi	Astia	Kylkipala. Sisäpinnalla jäljellä hiven keltaista lyijylasitusta.	1	15x15x6		0,9
1685	Ke1	23514	51513		44	Punasavi	Astia	Kylkipala. Sisäpinta lohjennut. Ulkopinnalla kellanoranssinruskea lyijylasitus sekä palan keskellä kapea ura.	1	12x8x3		0,1
1686	Ke1	23514	51513		44	Punasavi	Astia	Kylkipala. Vaalea saviaines. Sisäpinta lohjennut. Ulkopinta kulunut ja hiukan lohjennut.	1	7x18x2,5		0,2
1687	Ke1	23514	51513		44	Valkosavi	Astia	Pannun kylkipala. Karkeahko saviaines. Sisäpinnalla vihreä lyijylasitus. Ulkopinnalla keltaisia ja kellanvihreitä lasitusroiskeita. lähellä palan alareunaa on taite ulospäin ja aivan alareunassa osa kyljen ja pohjan välisestä taitteesta sisäänpäin.	1	31x51x6		13,7 P
1688	Ke1	23514	51513		44	Valkosavi	Astia	Pannun kylkipala. Kyljen ja pohjan välisestä taitteesta. Karkeahko saviaines. Sisäpinta lohjennut. Ulkopinta punertava.	1	10x13,5x6		0,6
1689	Ke1	23514	51513		44	Valkosavi	Astia	Pannun kylkipala. Karkeahko saviaines. Sisäpinnalla vihreä lyijylasitus.	1	11,5x10x3,5		0,4
1690	Ke1	23514	51513		44	Lasi	Astia	Suureunapala. Lasimassassa osa isosta ilmakuplasta. Suora pala. Vihertävä.	1	22x10x1,5		0,5 P
1691	Ke1	23514	51513		44	Lasi	Astia	Jalkapala. Palassa mukana pieni osa jalkalevyä kiertävästä ontosta reunuksesta. Vihertävä.	1	7,5x13,5x1		0,2
1692	Ke1	23514	51513		44	Lasi	Astia	Passglasin kylkipala, kulmikkaasta astiasta suora pala. Rihlamuottiin puhallettu. Koristeena hyvin heikosti rypyttetty lasinauha. Lasimassassa on kapeita, vaaleita viiruja, mahdollisesti ilmakuplia. Vihertävä.	1	9x6x1,5		0,1
1693	Ke1	23514	51513		44	Lasi	Astia	Passglasin kylkipala, kulmikkaasta astiasta. Rihlamuottiin puhallettu. Palassa mukana yksi astian kyljen taite. Vihertävä.	1	20x17x0,5		0,3
1694	Ke1	23514	51513		44	Lasi	Astia	Passglasin kylkipala, kulmikkaasta astiasta. Palassa mukana osa yhdestä astian kyljen taitteesta. Palassa on myös kapea ura. Vihertävä.	1	10x20x1		0,4

<i>KM</i>	<i>Alue</i>	<i>X</i>	<i>Y</i>	<i>Z</i>	<i>Krs</i>	<i>Materiaali</i>	<i>Laji</i>	<i>Kuvaus</i>	<i>Kpl</i>	<i>Mitat</i>	<i>Paino</i>	<i>Muuta</i>
1695	Ke1	23514	51513		44	Lasi	Astia	Kylkipala. Palassa mukana loiva astian kyljen taite. Vihertävä.	1	26x13,5x0,5	0,5	
1696	Ke1	23514	51513		44	Lasi	Astia	Kylkipala. Palassa mukana osa astian kyljen taitteesta. Voisi olla myös taipunutta ikkunalasia. Vihreä.	1	20,5x14x1	0,5	
1697	Ke1	23514	51513		44	Lasi	Astia	Kylkipala. Kaareva. Vihertävä.	1	8x7x0,5	0,1	
1698	Ke1	23514	51513		44	Lasi	Pullo	Luultavasti kylkipala, pullosta. Vihreä.	1	32x12x4	1,7	
1699	Ke1	23514	51513		44	Lasi	Ikkuna	Reunapala. Kuumuudessa hieman kärsinyt. Vihreä.	1	14x14x2	0,4	
1700	Ke1	23514	51513		44	Lasi	Ikkuna	Pitkä kaareva reuna on retusoitu. Palassa on keltaisia laikkuja (maalattuja?). Vihreä.	1	65x28x1	3,6	P
1701	Ke1	23514	51513		44	Lasi	Ikkuna	Retusoituja. Vihreitä.	10	58x38,5x2	27	
1702	Ke1	23514	51513		44	Lasi	Ikkuna	Vihreitä. Yksi pala kuumuudessa pahoin vahingoittunut.	11	29x12x1	8,7	
1703	Ke1	23514	51513		44	Pii	Tuluspii		1		5,1	
1704	Ke1	23514	51513		44	Kiille	Eläimen hammas	Neljä kokonaista hammasta ja osa viidennestä.	5		33,8	
1705	Ke1	23514	51513		44	Luu	Palanut eläimen luu		8		9,7	
1706	Ke1	23514	51513		44	Luu	Eläimen luu		2		10,5	
1707	Ke1	23514	51515		44	Punasavi	Astia	Pannun pohjareunapala. Palan alareunassa taite sisäänpäin. Sisäpinnalla ruskea lyijylasitus joka on hiukan lohjennut. Ulkopinta nokinen. Ulkopinnan alareunassa on ura ja yläreunassa oranssinruskeita lasitusroiskeita. Ilmeisesti samasta astiasta kuin :1676 ja :1708.	1	27x26x4	3,3	
1708	Ke1	23514	51515		44	Punasavi	Astia	Pannun pohja/kylkipala. Hajonnut kahteen osaan. Sisäpinnalla ruskea lyijylasitus jossa on keskellä vaaleampi laikku. Ulkopinta lohjennut. Ilmeisesti samasta astiasta kuin :1676 ja :1707.	1	51x35x3	4,3	
1709	Ke1	23514	51515		44	Lasi	Astia	Nyppykoristeisen astian nyppy ja pieni pala astian kylkeä. Vihreä. Pinnalle muodostunut valkoinen kerros.	1	20x12x6(kylki 1)	0,3	P
1710	Ke1	23514	51515		44	Lasi	Ikkuna	Vihreä.	1	28x18x1,5	1,6	

<i>KM</i>	<i>Alue</i>	<i>X</i>	<i>Y</i>	<i>Z</i>	<i>Krs</i>	<i>Materiaali</i>	<i>Laji</i>	<i>Kuvaus</i>	<i>Kpl</i>	<i>Mitat</i>	<i>Paino</i>	<i>Muuta</i>
1711	Ke1	23508	51508		46	Lasi	Ikkuna	Vihreä.	1	15,5x8x1,5	0,5	
1712	Ke1	23510	51508		46	Lasi	Ikkuna	Reunapala, jäljellä vain vähän ulkoreunaa. Kaksi sivua retusoitu. Vihreä.	1	26x25x3	2,6	
1713	Ke1	23511	51504		46	Punasavi	Astia	Kylkipala. Sisäpinnalla mustaksi palanut lyijylasitus. Ulkopinta voimakkaasti rihlattu jka nokinen.	1	25,5x35x6	7,3	
1714	Ke1	23511	51504		46	Luu	Palanut eläimen luu		6		1	
1715	Ke1	23511	51505		46	Luu	Palanut eläimen luu		1		0,7	
1716	Ke1	23512	51505		46	Lasi	Astia	Mahdollisesti pala jalkalevyä. kaksinkertaista lasia. Vihertävä.	1	11x11x1,5	0,3	
1717	Ke1	23512	51506		46	Luu	Palanut eläimen luu		3		0,1	
1718	Ke1	23512	51507		46	Rauta	Naula		1	37x5, kanta puuttuu	1,9	P
1719	Ke1	23510,5	51506,25		49	Puu	Tuohi	Pitkiä tuohia kellari-kaivon yhteydestä.	4	Suurimman mitat: 530x185	165	P. Keskipiste koordinaatit alueelle 23509-511/51505-7

KM	Alue	X	Y	Z	Krs	Materiaali	Laji	Kuvaus	Kpl	Mitat	Paino	Muuta
1720	Ke1	23510,5	51506,25		50	Puu	Kaivo	Kaivon neljä kulmapaalu (a-d), neljä poikittaista kulmapaaluja yhdistävää rimaa (e-h) ja kolme lankkua (i-k). Paalujen päät oli veistetty teräviksi. Paalujen alaosassa sijaitsi kaksi suunikkamuotoista kulumistaan pyöristettyä reikää päällekkäin. Reiät osoittivat 90 astetta eri suuntiin. Rimat olivat halkaistu pitkittäin, paitsi f. Niiden päät oli veistetty paalujen reikiin sopiviksi. Halkaistut puolet oli ulospäin. Laudat j-k sijaitsivat rimojen ulkopuolella pystysuorassa. Niiden alapää oli veistetty teräviksi toispuolisesti. Lauta k oli vaakasuorassa.	11	a:1050x130, 1000 g; b:1040x130, 11000 g c:1060x140, 10300 g d:1065x125, 10800 g e:1290x85, 3700 g f:1300x72, 3500 g g:1330x80, 3200 g h:1250x55, 3200 g i:1340x230x41,10500 g j:930x280x30, 7000 g k:1000x280x40, 7500 g	80700	P. Keskipiste koordinaatit alueelle 23509-511/51505-7
1721	Ke1	23510,5	51506,25		50	Puu	Tuohi	Kaksi käppyrää tuohia kellarikaivon seinästä.	2	Suuremman mitat: 420x260	80	P. Keskipiste koordinaatit alueelle 23509-511/51505-7
1722	Ke1	23510,5	51506,25		50	Puu	Tuohi	Tuohet kaivon (:1720) rakenteista. Neljä erillistä pinoa, joista a:ssa viisi kpl kahdessa kerroksessa, b:ssä kuusi kpl kahdessa kerroksessa, c:ssä kolme kpl kahdessa kerroksessa ja d:ssä kahdeksan kappaletta kolmessa kerroksessa. A on paalun c ympäriltä, b paalun d ympäriltä, c laudan j ulkopuolelta ja d laudan k ulkopuolelta.	4	Suurimman mitat: a:450x250, pinon paino 200 g, b:560x160, 115 g, c:445x350, 130 g, d:555x345, 235 g	680	P. Keskipiste koordinaatit alueelle 23509-511/51505-7
1723	Ke1	23510	51506	11,3	51	Rauta	Veitsi	Pöytäveitsi, jossa huonokuntoinen luukahva.	1	197x36x19	43,1	P
1724	Ke1	23513	51512		53	Pii	Tuluspii		1		4,3	
1725	Ke1	23509	51505		54	Punasavi	Astia	Kylkipala. Sisäpinnalla ruskea lyijyjasitus. Ulkopinnalla yhdessä kulmassa nokea.	1	29x16x5	2,6	

<i>KM</i>	<i>Alue</i>	<i>X</i>	<i>Y</i>	<i>Z</i>	<i>Krs</i>	<i>Materiaali</i>	<i>Laji</i>	<i>Kuvaus</i>	<i>Kpl</i>	<i>Mitat</i>	<i>Paino</i>	<i>Muuta</i>
1726	Ke1	23515	51511		54	Luu	Palanut eläimen luu		2		0,1	
1727	Ke1	23515	51511		54	Luu	Eläimen luu		1		3,5	
1728	Ke1	23513	51505			Punasavi	Astia	Pohjareunapala tasapohjaisesta ja pystykylkisestä astiasta. Sisäpinta on hieman lohjennut ja jäljellä olevalla pinnalla on jäänteitä vihreänkeltaisesta lyijylasituksesta. Ulkopinnalla epätasaisesti levinnyttä (valunutta?) tummanruskeaa lyijylasitusta, pinta hieman lohjennut. Pohjan alapinta suurelta osin lohjennut, jäljellä olevalla pinnalla tummanruskeita lasitusroiskeita. Löydetty profiilia puhdistettaessa, löytöyhteys ei tiedossa.	1	24,5x28x68x6, pohjan halk. 120	16,9	P
1729	Ke1	23513	51505			Lasi	Astia	Kylkipala kulmikkaasta astiasta, suora pala. Rihlamuottiin puhallettu. Huonokuntoinen. Vihertävä.	1	18x8,5x0,5	0,1	Profiilin puhd. yhteydessä
1730	Ke1	23513	51506			Punasavi	Astia	Suureunapala. Sisäpinnalla ruskea lyijylasitus. Sisäpinnan yläreuna kaartuu suureunaa kohti. Sisäpinnan vasen reuna lohjennut. Ulkopinta lohjennut.	1	17x25x4	2,2	Profiilin puhd. yhteydessä. P
1731	Ke1	0	0			Punasavi	Astia	Suureunapala. Sisäpinnalla oranssiin vivahtava ruskea lyijylasitus joka on osittain lohjennut pois. Suureuna taipuu sisäänpäin ja suureunan sisäpinta on paksunnettu. Ulkopinta yläreunaa lukuunottamatta lohjennut.	1	8x18x4	0,6	Irtolöytö. P
1732	Ke1	0	0			Punasavi	Astia	Suureunapala. Sisäpinnalla ruskea lyijylasitus. Suureuna kaartuu hieman sisäänpäin. Ulkopinta suurelta osin lohjennut.	1	10x12x5	0,4	Irtolöytö. P
1733	Ke1	0	0			Punasavi	Astia	Suureunapala. Sisäpinta lohjennut. Suureunan päällä jäljellä hieman oranssinruskeaa lyijylasitusta. Ulkopinnalla aivan suureunan alapuolella kulkee kaksi leveää ja matalaa kohovyötä joiden välissä kulkee ura. Ulkopinnalla lisäksi oranssinruskeita huonokuntoisia lasitusroiskeita. Irtolöytö.	1	40x49x8	14,5	Irtolöytö. P
1734	Ke1	0	0			Punasavi	Astia	Vadin suureunapala. Pätkä suureunan ulkopinnan paksunnosta, sisäpinta lohjennut.	1	22x30x9	5	Irtolöytö. P

<i>KM</i>	<i>Alue</i>	<i>X</i>	<i>Y</i>	<i>Z</i>	<i>Krs</i>	<i>Materiaali</i>	<i>Laji</i>	<i>Kuvaus</i>	<i>Kpl</i>	<i>Mitat</i>	<i>Paino</i>	<i>Muuta</i>
1735	Ke1	0	0			Punasavi	Astia	Pohjareunapala. Ilmeisesti kulhosta. Sisäpinta lohjennut. Kyljen ulkopinnalla ja pohjan alapinnalla joitakin pieniä tummanruskeita lasitusroiskeita. Kyljen ulkopinnalla lisäksi osa sormenjälkeä. Irtolöytö.	1	22,5x25x48x7	13,5	Irtolöytö. P
1736	Ke1	0	0			Punasavi	Astia	Kylkipala. Ilmeisesti vadin lieristä. Lähellä sisäpinnan alareunaa on porrasmainen taite. Sisäpinnalla jäljellä vähäisiä jäänteitä bolus-koristelusta, sekä hieman huonokuntoista lyijylasitusta, jonka alkuperäinen väri on ollut oranssinruskea. Ulkopinta suureksi osittain lohjennut ja pahoin kulunut. Irtolöytö.	1	15x16x5	1,5	Irtolöytö
1737	Ke1	0	0			Punasavi	Astia	Vadin/kulhon kylkipala. Sisäpinta puoliksi lohjennut, jäljellä olevalla pinnalla valkoinen lietekerros ja sen päällä jäljellä hiukan huonokuntoista keltaista lyijylasitusta. Ulkopinta paikoin lohkeillut.	1	23x53x6	6	Irtolöytö
1738	Ke1	0	0			Punasavi	Astia	Kylkipala. Sisäpinnalla vihreänkeltainen lyijylasitus (punasavi paistaa hieman läpi). Ulkopinnan yläreunassa on osa paksunnosta joka voisi olla suurenan ulkopintaa. Ulkopinnan alareuna on hiukan lohjennut ja siinä on ruskea lasitusroiske.	1	17,5x29x5,5	2,6	Irtolöytö
1739	Ke1	0	0			Punasavi	Astia	Kylkipala. Sisäpinta osittain lohjennut, jäljellä ruskeaa lyijylasitusta.	1	15x25x5	2,8	Irtolöytö
1740	Ke1	0	0			Punasavi	Astia	Kylkipala. Sisäpinnalla jäljellä hiukan ruskeaa lyijylasitusta. Sisäpinnasta lohjennut pieni pala.	1	31x28,5x6	5,9	Irtolöytö
1741	Ke1	0	0			Punasavi	Astia	Kylkipala. Sisäpinnalla ruskea lyijylasitus.	1	29x40x5	9,3	Irtolöytö
1742	Ke1	0	0			Punasavi	Astia	Kylkipala. Sisäpinnalla ruskea lyijylasitus jossa on kellanruskeita kohtia. Palan yläreuna taipuu sisäänpäin. Ulkopinta lohjennut.	1	22x20x2,5	1,3	Irtolöytö
1743	Ke1	0	0			Punasavi	Astia	Kylkipala. Sisäpinnalla jäljellä hieman vihreää lyijylasitusta jossa on heikko kellertävä vivahte. Ulkopinta lohjennut.	1	19x13x2	0,4	Irtolöytö
1744	Ke1	0	0			Valkosavi	Astia	Pannun suureunapala. Karkeahko saviaines. Sisäpinnalla vihreä lyijylasitus. Ulkopinnalla joitakin pieniä keltaisia lasitusroiskeita ja palan alareunassa kyljen ja pohjan välinen taite. Palan yläreuna kaartuu ulospäin. Samaa astiaa kuin :1666.	1	29x30x6	5,2	Irtolöytö. P

<i>KM</i>	<i>Alue</i>	<i>X</i>	<i>Y</i>	<i>Z</i>	<i>Krs</i>	<i>Materiaali</i>	<i>Laji</i>	<i>Kuvaus</i>	<i>Kpl</i>	<i>Mitat</i>	<i>Paino</i>	<i>Muuta</i>
1745	Ke1	0	0			Lasi	Astia	Jalkapala. Pala jalkaleyä jossa on mukana pätkä jalkaa kiertävästä ontosta reunuksesta. Vihertävä.	1	16x26x4(1)	1,2	Irtolöytö. P
1746	Ke1	0	0			Lasi	Astia	Kylkipaloja. Kaarevia, vihertäviä.	3	23x14x1	0,9	Irtolöytöjä
1747	Ke1					Lasi	Pullo	Pala mahdollisesti pullon olan kohdalta. Kaareva. Vihreä.	1	41x29x2	3,4	
1748	Ke1					Lasi	Ikkuna	Kolmion muotoinen. Kaksi reunaa retusoitu. Vihreä.	1	31x24x1	1,7	
1749	Ke1					Lasi	Ikkuna	Vihreitä.	9	39x17x1,5	10,9	
1750	Ke2	23458	51605		001	Valkosavi	Liitupiippu	Koristelematon varsikatkelma.	1	14x12	0,7	
1751	Ke2	23458	51605		001	Punasavi	Astia	Vadin/kulhon pohjareunapala. Sisäpinnalla lyijylasitus (keltainen), joka paljalla pinnalla oranssinruskeaa ja bolus-raitojen kohdalla keltaista. Vihreät kuparioksidia osittain boluksen kohdalla. Pala on ilmeisesti tasapohjaisesta astiasta, pohjaa on palassa mukana niukasti. Pohjan alapinnalla ja pohjareunassa hiukan ruskeaa lyijylasitusta.	1	14,5x21x14	4,2	
1752	Ke2	23458	51605		001	Pii	Iskos		1		6,4	
1753	Ke2	23458	51606		001	Punasavi	Astia	Vadin/kulhon kylkipala. Sisäpinnalla osa bolus-raidasta ja vähäisiä jäänteitä ilmeisesti pyöreästä kuviosta. Sisäpinnalla lisäksi ruskeaa ja keltaista lyijylasitusta. Ulkopinta osittain lohjennut, jäljellä olevalla pinnalla hieman valunutta kellanruskeaa lyijylasitusta. Ulkopinta kovera.	1	10,5x15x4,5	0,7	y2
1754	Ke2	23458	51606		001	Punasavi	Astia	Kylkipala. Sisäpinnalla kellanruskeaa lyijylasitusta joka on paikoin lohkeillut. Ulkopinta rihlattu.	1	13x26x4	1,7	y2
1755	Ke2	23458	51606		001	Valkosavi	Astia	Kylkipala. Harmahtavanvalkoisen saviaineksen seassa ohuita punasavikerroksia jotka saavat ulkopinnalla aikaan lasituksen läpi kuuluvia raitoja. Sisäpinta lohjennut. Ulkopinnalla vihreänkeltainen lyijylasitus joka on osittain lohjennut pois. Ulkopinnalla lisäksi pieni roso.	1	20,5x24x5(4)	2,1	y2

<i>KM</i>	<i>Alue</i>	<i>X</i>	<i>Y</i>	<i>Z</i>	<i>Krs</i>	<i>Materiaali</i>	<i>Laji</i>	<i>Kuvaus</i>	<i>Kpl</i>	<i>Mitat</i>	<i>Paino</i>	<i>Muuta</i>
1756	Ke2	23458	51606		001	Lasi	Astia	Passglasin kylkipala, kulmikkaasta astiasta. Palassa mukana hyvin pieni osa yhdestä astian kyljen taitteesta. Koristeena poikkileikkaukseltaan pyöreää lasinauha. Vihertävä.	1	11,5x10x1,5	0,2	y2
1757	Ke2	23458	51606		001	Lasi	Ikkuna	Vihreä.	1	11x5x1	0,1	y2
1758	Ke2	23459	51603		001	Savi		Orgaaninen muodostuma.	1	19x11	3,6	P
1759	Ke2	23459	51603		001	Pii	Tuluspii?		1		3,6	
1760	Ke2	23459	51603		001	Luu	Palanut eläimen luu		1		0,1	
1761	Ke2	23459	51604		001	Lasi	Ikkuna	Vihreä.	1	9x5,5x1	0,1	
1762	Ke2	23459	51604		001	Pii	Iskos		1		0,4	
1763	Ke2	23459	51605		001	Lasi	Ikkuna	Vihreä.	1	10x7x1	0,1	
1764	Ke2	23459	51606		001	Lasi	Ikkuna	Vihreä.	1	10x8x1	0,1	y2+3
1765	Ke2	23459	51609		001	Rauta	Veitsi	Puukko, jossa terä ja ruoto. Terän hamara suora.	1	143x20x7	31	P
1766	Ke2	23459	51609		001	Luu	Kalan luu		1		0,2	
1767	Ke2	23460	51605		001	Lasi	Ikkuna	Vihreä.	1	22x18,5x1	0,8	y3
1768	Ke2	23459	51604		004	Punasavi	Astia	Putkikahvan pala.	1	18x21x8	2,5	
1769	Ke2	23459	51604		006	Punasavi	Astia	Luultavasti kylkipala. Sisäpinnalla hiukan lohjennut oranssinruskea lyijylasitus. Ulkopinta epätasainen ja tummunut, mahdollisesti lohjennut.	1	17x14x6,5	1,6	
1770	Ke2	23459	51604		006	Lasi	Ikkuna	Vihreitä.	3	23x10x1,5	1,3	
1771	Ke2	23459	51604		007	Kivitavara	Astia	Westerwald-astian kylkipala. Harmaa saviaines. Sisäpinta ruskea ja suolalasetettu. Ulkopinnalla kaksi kalanruotokuvioista kohovyötä joiden välissä on kapea, tummansininen, koristelematon kaistale. Ulkopinnalla on myös karvileikkauksin koristeltu alue sekä koristelemattoman tummansinisen alueen reunassa pieni osa leimakoristeluna tehtyä kuviota. Ulkopinnalla lisäksi suolalasetus.	1	17x35,5x5	4	P

<i>KM</i>	<i>Alue</i>	<i>X</i>	<i>Y</i>	<i>Z</i>	<i>Krs</i>	<i>Materiaali</i>	<i>Laji</i>	<i>Kuvaus</i>	<i>Kpl</i>	<i>Mitat</i>	<i>Paino</i>	<i>Muuta</i>
1772	Ke2	23459	51604		007	Punasavi	Astia	Vadin suureunapala. Sisäpinnalla astiaa kiertävä bolus-raita ja osia kahdesta muusta raidasta sekä osa kaarevasta bolus-kuviosta. Sisäpinnalla lisäksi jäljellä hieman lyijylasitusta, joka ruskeaa paljaalla pinnalla ja kellertävää bolus-raitojen kohdalla. Pinnalla on hiukan vihreätä kuparioksidia. Lasitus on samentunut. Sisäpinnalla on lisäksi hyvin matala porrasmainen taite. Ulkopinnan alaosa lohjennut.	1	19x25x6,5	2,8	P
1773	Ke2	23459	51604		007	Punasavi	Astia	Kylkipala. Sisäpinnalla ruskea lyijylasitus. Ulkopinta lohjennut.	1	18x13x2,5	0,5	
1774	Ke2	23459	51604		007	Punasavi	Astia	Kylkipala. Sisäpinnalla ruskea lyijylasitus jossa on mustia pilkkuja. Ulkopinta lohjennut.	1	14x6,5x2,5	0,3	
1775	Ke2	23459	51604		007	Punasavi	Astia	Kylkipala. Sisäpinnalla jäljellä hieman tummanruskeaa lyijylasitusta. Ulkopinta lohjennut.	1	14x9x3	0,4	
1776	Ke2	23459	51604		007	Lasi	Astia/pullo	Astian tai pullon pohjareunapala. Sininen.	1	7x25x1,5	0,5	
1777	Ke2	23459	51604		007	Lasi	Pullo	Pala pullon suuta. Noin puolet suun ympärysmitasta mukana palassa. Vihreä.	1	10x19x4	1,3	
1778	Ke2	23459	51604		007	Lasi	Ikkuna	Vihreä ja sinivihreä.	2	21x20x1,5	3	
1779	Ke2	23459	51604		007	Kiille	Eläimen hammas	Hammas ja paloja.	5		12,5	
1780	Ke2	23459	51604		007	Luu	Palanut eläimen luu		1		0,2	
1781	Ke2	23459	51604		008	Punasavi	Astia	Kylkipala. Molemmilla pinnoilla ruskea lyijylasitus. Toisella pinnalla noin 90 asteen taite.	1	16x14x8,5	1,6	
1782	Ke2	23459	51604		008	Luu	Palanut eläimen luu		1		0,1	
1783	Ke2	23458,33	51626,09		0101	Kivitavara	Pullo	Pullon kylkipala. Vaaleanharmaa saviaines. Sisäpinnalla valmistuksessa syntyneitä harjanteita, ei lasitusta. Ulkopinnalla oranssinruskea lasitus.	1	27x33x6	9	Koekuoppa 1
1784	Ke2	23458,33	51626,09		0101	Punasavi	Astia	Kylkipaloja. Sisäpinnalla tummanruskea lyijylasitus. Ulkopinta lohjennut.	2	14x13x2	0,5	Koekuoppa 1
1785	Ke2	23458,33	51626,09		0101	Lasi	Ikkuna	Vihreitä.	4	36x20x2	5,8	Koekuoppa 1

<i>KM</i>	<i>Alue</i>	<i>X</i>	<i>Y</i>	<i>Z</i>	<i>Krs</i>	<i>Materiaali</i>	<i>Laji</i>	<i>Kuvaus</i>	<i>Kpl</i>	<i>Mitat</i>	<i>Paino</i>	<i>Muuta</i>
1786	Ke2	23458,33	51626,09		0101	Pii	Tuluspii		1		5,9	Koekuoppa 1
1787	Ke2	23458,33	51626,09		0101	Luu	Eläimen luu		9		31,8	Koekuoppa 1
1788	Ke2	23464,44	51630,97		0201	Punasavi	Astia	Vadin/kulhon suureunapala. Vaalea saviaines. Sisäpinnan alaosa lohjennut, yläosassa jäljellä tummemmalla punasavella silattu pinta, ei lasitusta. Säilyneen sisäpinnan ja lohjenneen alueen välissä on vähäisiä merkkejä taitteesta sisäänpäin. Ulkopinnalla lyijylasitus jonka väri vaihtelee kellertävästä vaaleaan beessiin.	1	16x36x5	3,2	Koekuoppa 2. P
1789	Ke2	23464,44	51630,97		0201	Punasavi	Astia	Suureunapala. Sisäpinnalla hieman suureunan alapuolella on taite ulospäin (tai pinnan alaosa on lohjennut pois ja pinta on sitten kulunut melko tasaiseksi). Sisäpinnalla ei ole jäljellä lasitusta. Suureunan päällä on jäljellä hiukan kellanvihreää lyijylasitusta. Ulkopinnalla, aivan suureunan alla, kulkee kaksi heikosti erottuvaa suureunan suuntaista uraa. Ulkopinta on tiilenpunainen ja paikoin hiukan lohkeillut.	1	16x14x6,5	1,2	Koekuoppa 2. P
1790	Ke2	23464,44	51630,97		0201	Punasavi	Astia	Suureunapala. Sisäpinnalla lyijylasitus joka on palan yläreunassa melko tumman ruskea mutta muuttuu alemmas mentäessä tumman harmahtavan vihreäksi ja huonokuntoiseksi. Suureunan sisäpinta hieman paksunnettu. Ulkopinta lohjennut.	1	10x9x3	0,3	Koekuoppa 2. P
1791	Ke2	23464,44	51630,97		0201	Punasavi	Astia	Kylkipala. Palassa on voimakas taite sisäänpäin. Sisäpinnalla taitteen kohdalla hivenen verran valkoista bolus-savea. Ei lasitusta.	1	22x14x7,5	1,9	Koekuoppa 2
1792	Ke2	23464,44	51630,97		0201	Punasavi	Astia	Kylkipala. Sisäpinnalla hyvin loiva porrasmainen taite sekä vaaleanvihreä lyijylasitus. Ulkopinta lohjennut.	1	16x10x2	0,4	Koekuoppa 2
1793	Ke2	23464,44	51630,97		0201	Punasavi	Astia	Kylkipala. Toisella pinnalla tummanruskea lyijylasitus. Toinen pinta lohjennut.	1	20,5x9,5x2,5	0,6	Koekuoppa 2
1794	Ke2	23464,44	51630,97		0201	Punasavi	Astia	Kylkipala. Sisäpinnalla tummanruskea lyijylasitus jossa pieniä kellanruskeita laikkuja. Ulkopinta lohjennut.	1	8x7x1	0,1	Koekuoppa 2
1795	Ke2	23464,44	51630,97		0201	Harmaasavi	Astia	Kylkipala. Karkeahko saviaines. Ei lasitusta. Ulkopinta rihlattu.	1	28x32,5x4	3,8	Koekuoppa 2

<i>KM</i>	<i>Alue</i>	<i>X</i>	<i>Y</i>	<i>Z</i>	<i>Krs</i>	<i>Materiaali</i>	<i>Laji</i>	<i>Kuvaus</i>	<i>Kpl</i>	<i>Mitat</i>	<i>Paino</i>	<i>Muuta</i>
1796	Ke2	23464,44	51630,97		0201	Valkosavi	Astia	Kylkipala. Sisäpinnalla jäljellä hivenen verran keltaista lyijylasitusta jossa on vihertävä sävy. Ulkopinta rihlattu.	1	11,5x17,5x4	0,8	Koekuoppa 2
1797	Ke2	23464,44	51630,97		0201	Lasi	Astia	Kylkipala. Rihlamuottiin puhallettu. Vihreä.	1	10x8x1	0,1	Koekuoppa 2
1798	Ke2	23464,44	51630,97		0201	Lasi	Ikkuna	Vihreä ja vihertäviä.	4	14x7,5x1,5	0,8	Koekuoppa 2
1799	Ke2	23464,44	51630,97		0201	Luu	Palanut eläimen luu		3		0,6	Koekuoppa 2
1800	Ke2	23464,44	51630,97		0201	Luu	Eläimen luu		24		80,4	Koekuoppa 2
1801	Ke2	23470,71	51632,77		0301	Punasavi	Astia	Vadin kylkipala. Sisäpinnalla jäljellä osia boluskuviosta, sekä lyijylasitusta (keltainen), joka paljaalla pinnalla ruskeaa ja koristelun kohdalla keltaista. Ulkopinnalla pari hyvin pientä ruskeaa lasitusroisketta.	1	38,5x24x8	7,4	Koekuoppa 3
1802	Ke2	23470,71	51632,77		0301	Punasavi	Astia	Vadin/kulhon kylkipala. Sisäpinnan alareunassa osa leveää bolus-raitaa. Sisäpinnalla lisäksi lyijylasitus, joka koristelun kohdalla keltaista ja paljaalla pinnalla vaaleanruskeaa. Palassa on loiva taite ulospäin. Ulkopinta lohjennut.	1	13x17,5x2,5	0,7	Koekuoppa 3
1803	Ke2	23470,71	51632,77		0301	Punasavi	Astia	Pieni, suora pala. Punasaven päällä paksu valkosavikerros jonka päällä on ruskehtavankeltainen lyijylasitus. Toinen pinta lohjennut.	1	12x6x2	0,1	Koekuoppa 3
1804	Ke2	23470,71	51632,77		0301	Punasavi	Astia	Kylkipaloja. Sisäpinnalla samentunut ja hieman huonokuntoinen tummanvihreä lyijylasitus.	2	29x15x4	3,4	Koekuoppa 3
1805	Ke2	23470,71	51632,77		0301	Punasavi	Astia	Kylkipala. Sisäpinnalla jäljellä hieman kellanruskeaa lyijylasitusta.	1	16x27x4	1,7	Koekuoppa 3
1806	Ke2	23470,71	51632,77		0301	Punasavi	Astia	Kylkipala. Sisäpinnalla ruskea lyijylasitus. Saviaineksessa ilmeisesti sekoitteena valkosavea.	1	12,5x8,5x4	0,6	Koekuoppa 3
1807	Ke2	23470,71	51632,77		0301	Punasavi	Astia	Kylkipala. Sisäpinnalla lyijylasitus jonka väri vaihtelee tummanruskeasta ruskehtavankeltaiseen. Ulkopinta lohjennut.	1	21x20x2	0,7	Koekuoppa 3
1808	Ke2	23470,71	51632,77		0301	Punasavi	Astia	Kylkipala. Hajonnut kahteen osaan. Sisäpinnalla jäljellä hiukan vihreää lyijylasitusta. Lasitus melko huonokuntoista. Ulkopinta lohjennut.	1	25x17x3	1	Koekuoppa 3

<i>KM</i>	<i>Alue</i>	<i>X</i>	<i>Y</i>	<i>Z</i>	<i>Krs</i>	<i>Materiaali</i>	<i>Laji</i>	<i>Kuvaus</i>	<i>Kpl</i>	<i>Mitat</i>	<i>Paino</i>	<i>Muuta</i>
1809	Ke2	23470,71	51632,77		0301	Punasavi	Astia	Kylkipaloja. Sisäpinnalla tummanruskea lyijylasitus. Toisen palan ylä- tai alareuna taipuu ulospäin. Ulkopinta lohjennut.	2	16x12x2	0,8	Koekuoppa 3
1810	Ke2	23470,71	51632,77		0301	Punasavi	Astia	Kylkipala. Sisäpinnalla ruskea lyijylasitus. Ulkopinta lohjennut.	1	7x12,5x2,5	1,2	Koekuoppa 3
1811	Ke2	23470,71	51632,77		0301	Punasavi	Astia	Vadin kylkipala. Sisäpinta lohjennut. Sisäpinnalla on hieman jotakin vaaleaa ainetta, mahdollisesti jälkeensä tullutta likaa tai sekoitteena olevaa valkosavea. Ulkopinnalla ura joka on luultavasti osa rihlausta. Ulkopinta hieman lohjennut.	1	12,5x26x4	3,4	Koekuoppa 3
1812	Ke2	23470,71	51632,77		0301	Punasavi	Astia	Kylkipala. Palassa on taite ulospäin. Sisäpinta lohjennut.	1	17,5x35x4	4	Koekuoppa 3
1813	Ke2	23470,71	51632,77		0301	Fajanssi	Astia	Kylkipala? Suora pala. Molemmilla pinnoilla valkoinen tinalasitus ja toisella pinnalla lisäksi melko tummaa sinistä koristelua.	1	18x8x3	0,4	Koekuoppa 3
1814	Ke2	23470,71	51632,77		0301	Fajanssi	Astia	Kylkipala. Kaareva. Molemmilla pinnoilla valkoinen tinalasitus, (mahdollisella) ulkopinnalla lisäksi tummansinistä koristelua.	1	16x9,5x2,5	0,4	Koekuoppa 3
1815	Ke2	23470,71	51632,77		0301	Lasi	Ikkuna	Reunapala. Vihreä.	1	6,5x11x1	0,2	Koekuoppa 3
1816	Ke2	23470,71	51632,77		0301	Lasi	Ikkuna	Retusoitu. Vihreä.	1	21x19x1,5	1,1	Koekuoppa 3
1817	Ke2	23470,71	51632,77		0301	Lasi	Ikkuna	Vihreitä.	8	22x15x1	3,7	Koekuoppa 3
1818	Ke2	23470,71	51632,77		0301	Pii	Iskos		1		0,3	Koekuoppa 3
1819	Ke2	23470,71	51632,77		0301	Kiille	Eläimen hammas	Kolme palasta ilmeisesti kolmesta eri hampaasta. Yksi paloista hajonnut kolmeen osaan.	3		2,4	Koekuoppa 3
1820	Ke2	23470,71	51632,77		0301	Luu	Palanut eläimen luu		13		2,9	Koekuoppa 3
1821	Ke2	23470,71	51632,77		0301	Luu	Kalan luu		2		0,1	Koekuoppa 3
1822	Ke2	23470,71	51632,77		0301	Luu	Eläimen luu		53		101,1	Koekuoppa 3
1823	Ke2	23484,66	51639,02		0401	Valkosavi	Liitupiippu	Koristelemattomia varsikatkelmia. Toisessa varren läpi kulkeva reikä on suuri ja keskellä, toisessa pieni ja sivussa.	2	26x8 , 29x8	4,3	Koekuoppa 4

<i>KM</i>	<i>Alue</i>	<i>X</i>	<i>Y</i>	<i>Z</i>	<i>Krs</i>	<i>Materiaali</i>	<i>Laji</i>	<i>Kuvaus</i>	<i>Kpl</i>	<i>Mitat</i>	<i>Paino</i>	<i>Muuta</i>
1824	Ke2	23484,66	51639,02		0401	Punasavi	Astia	Kulhon pohjareunapala. Tasapohjaisesta astiasta.. Sisäpinnalla jäänteitä bolus-koristelusta sekä hieman huonokuntoista lyijylasitusta jonka alkuperäinen väri on mahdollisesti ollut ruskea (keltainen). Kylki nousee pohjasta melko jyrkässä kulmassa. Pohjalevy ulottuu hieman kyljen ja pohjan yhtymäkohdan ulkopuolelle eli pohjareunaa kiertää pieni paksunnos.	1	23x22,5x46x6	15,1	Koekuoppa 4. P
1825	Ke2	23484,66	51639,02		0401	Lasi	Ikkuna	Vihertävä.	1	14x10x0,5	0,2	Koekuoppa 4
1826	Ke2	23484,66	51639,02		0401	Luu	Palanut eläimen luu		2		1,3	Koekuoppa 4
1827	Ke2	23484,66	51639,02		0401	Luu	Eläimen luu		12		14,3	Koekuoppa 4
1828	Ke2	23484,66	51639,02		0402	Punasavi	Astia	Kylkipala. Sisäpinnalla ruskea lyijylasitus. Ulkopinta lohjennut.	1	19x13x3	0,9	Koekuoppa 4
1829	Ke2	23484,66	51630,02		0402	Lasi	Pullo	Kaulapala. Sameanvihreä.	1	36x29x5	8,4	Koekuoppa 4
1830	Ke2	23484,66	51639,02		0402	Lasi	Ikkuna	Vihreitä.	3	24x17,5x1	1,1	Koekuoppa 4
1831	Ke2	23484,66	51639,02		0402	Luu	Eläimen luu		3		14,9	Koekuoppa 4
1832	Ke2	23491,26	51643,65		0402	Punasavi	Astia	Pala putkikahvan päästä. Palassa mukana osa päätenuppia jonka halkaisija on lähes yhtä suuri kuin varsinaisen kahvaosan. Päätenupin ja kahvan välissä kulkee syvennys (ura) jonka keskellä on hyvin kapea kohovyö. Uran ja kahvan välissä kahvaa kiertää leveätkö nauhamainen kohovyö.	1	31x29x9	5,8	Koekuoppa 5
1833	Ke2	23491,26	51643,65		0502	Punasavi	Astia	Kylkipala. Sisäpinta suurimmaksi osaksi lohjennut, jäljellä hivenen verran punertavanruskeaa lyijylasitusta.	1	25x18x9	3,8	Koekuoppa 5
1834	Ke2	23491,26	51643,65		0502	Punasavi	Astia	Kylkipala? Sisäpinta lohjennut kokonaan, ulkopinta osittain. Ulkopinnalla jäljellä voimakas taite ulospäin.	1	21x28x10	4,4	Koekuoppa 5
1835	Ke2	23510	51650		0001	Lasi	Ikkuna	Toisessa palassa ilmeisesti lasin paloittelun yhteydessä tehty uurto. Vihreitä.	2	17x14,5x1	1,2	
1836	Ke2	23510	51650		0001	Pii	Iskos		1		0,5	

<i>KM</i>	<i>Alue</i>	<i>X</i>	<i>Y</i>	<i>Z</i>	<i>Krs</i>	<i>Materiaali</i>	<i>Laji</i>	<i>Kuvaus</i>	<i>Kpl</i>	<i>Mitat</i>	<i>Paino</i>	<i>Muuta</i>
1837	Ke2	23510	51652		0001	Kivitavara	Astia	Kylkipala. Saviaines harmaa eikä kunnolla sintraantunut, voisi olla harmaasaveakin. Ulkopinta osittain lohjennut. Jäljellä olevalla pinnalla ohuelti väritöntä lasitusta (suolalasisitusta?).	1	11x16x5	1,2	
1838	Ke2	23510	51652		0001	Punasavi	Astia	Kulhon ? suureunapala. Sisäpinnalla lähellä suureunaa on astiaa kiertävä bolus-raita. Sisäpinnalla lisäksi vihertävänruskeaa ja kellertävää lyijylasitusta. Lasitus on paikoin lohkeillutta ja huonokuntoista. Sisältäpäin katsottuna palan oikeassa laidassa suureuna taipuu hieman ulospäin, muodostaen mahdollisesti kaatonokan alun. Suureunan ulkopinnan paksunnos on melko kapea. Ulkopinnalla on lisäksi pieniä ruskeita lasitusroiskeita. Lähellä palan alareuna kaartuu voimakkaasti sisäänpäin.	1	20x26x5	3,3	P
1839	Ke2	23510	51652		0001	Punasavi	Astia	Suureunapala. Molemmilla pinnoilla melko tumma ruskea lyijylasitus.	1	20,5x25x4	2,7	P
1840	Ke2	23510	51652		0001	Punasavi	Astia	Suureunapala. Sisäpinta osittain lohjennut, lasitusta ei ole jäljellä. Suureunan päällä hiukan ruskeaa lyijylasitusta. Sisäpinnalla voimakas taite ulospäin, ulkopinnan alareuna kaartuu lievästi ulospäin.	1	20x20,5x5	2,6	P
1841	Ke2	23510	51652		0001	Punasavi	Astia	Pohjapala tasapohjaisesta astiasta. Sisäpinnalla huonokuntoinen, lähinnä kellanruskea lyijylasitus.	1	29x29x10	6,2	
1842	Ke2	23510	51652		0001	Punasavi	Astia	Vadin/kulhon kylkipala. Sisäpinta osittain lohjennut. Jäljellä olevalla pinnalla osia epäselvistä bolus-raidoista, sekä tummanruskeaa ja valkoista (väritöntä) lyijylasitusta. Ulkopinta on lohjennut. Palassa on taite sisäänpäin.	1	19x38x6	3,5	
1843	Ke2	23510	51652		0001	Punasavi	Astia	Vadin/kulhon kylkipala. Sisäpinnalla jäänteitä bolus-koristelusta (luultavasti raidoista), sekä hiukan vaaleanruskeaa ja keltaista lyijylasitusta. Ulkopinta tiilenpunainen.	1	10,5x8x4	0,3	
1844	Ke2	23510	51652		0001	Punasavi	Astia	Kylkipala. Sisäpinnalla tummanruskea (lähes musta) lyijylasitus. Ulkopinta lohjennut.	1	10x14x2	0,3	
1845	Ke2	23510	51652		0001	Punasavi	Astia	Kylkipala. Molemmat pinnat lohjenneet. Sisäpinnan yläreuna kaartuu ulospäin.	1	20x17x5	1,7	

<i>KM</i>	<i>Alue</i>	<i>X</i>	<i>Y</i>	<i>Z</i>	<i>Krs</i>	<i>Materiaali</i>	<i>Laji</i>	<i>Kuvaus</i>	<i>Kpl</i>	<i>Mitat</i>	<i>Paino</i>	<i>Muuta</i>
1846	Ke2	23510	51652		0001	Lasi	ikkuna	Yksi reuna retusoitu. Vihreä.	1	15,5x15,5x1,5	0,6	
1847	Ke2	23510	51652		0001	Lasi	ikkuna	Vihreitä.	7	31x18x1,5	3	
1848	Ke2	23510	51652		0001	Luu	Palanut eläimen luu		2		1	
1849	Ke2	23511	51652		0001	Lasi	ikkuna	Vihreitä.	2	14,5x10x2	0,1	
1850	Ke2	23512	51651		0001	Kivitavara	Astia	Kylkipala Westerwald-astiasta. Vaaleanharmaa saviaines. Sisäpinnalla ohut väritön suolalasisitus. Palan keskellä kulkee taite sisäänpäin. Ulkopinnalla taitteen kohdalla on kohovyö, jonka pinta on viistoviivakoristelulla tehty nuoramaisen näköiseksi. Kohovyön toisella puolella on uurrekoristeluna tehdyillä kolmioilla koristeltu kaistale ja sen jälkeen tulee kaksi poikkiviivoilla koristeltua kohovyötä joiden välissä kulkee leveähkö ura. Nuoramaisen kohovyön toisella puolella taas kulkee kapea kaksiharjainen kohovyö, jonka jälkeen seuraa kahdella lähinnä nelömäisellä painanteella koristettu ura ja sen jälkeen tulee poikkiviivoilla koristeltu kohovyö ja sitten ura. Ulkopinta on paikoin värjätty siniseksi. Ulkopinnalla on lisäksi väritön suolalasisitus.	1	46x70x6	30,6	P
1851	Ke2	23512	51652		0001	Lasi	ikkuna	Vihreitä.	2	16x7x1,5	0,6	
1852	Ke2	23512	51657		0001	Kivitavara	Astia	Westerwald-astian kylkipala. Vaaleanharmaa saviaines. Sisäpinnalla ohut väritön suolalasisitus. Ulkopinnalla viniviivoilla nuoramaiseksi koristeltu kohovyö ja osa toisesta kohovyöstä sekä niiden välillä kapeita uria. Kuviot erkanevat toisistaan viuhkamaisesti. Ulkopinta paikoittain siniseksi värjätty. Ulkopinnalla lisäksi väritön suolalasisitus.	1	15x20x7	2,7	P
1853	Ke2	23512	51657		0001	Lasi	Astia	Kylkipala kulmikkaasta astiasta. Rihlamuottiin puhallettu, taite. Vihertävä.	1	13,5x10x0,5	0,2	
1854	Ke2	23512	51657		0001	Lasi	ikkuna	Vihreitä.	3	19x13,5x1,5	1,4	
1855	Ke2	23512	51657		0001	Pii	Tuluspii		1		1,8	
1856	Ke2	23512	51657		0001	Kille	Eläimen hammas		1		2,7	

<i>KM</i>	<i>Alue</i>	<i>X</i>	<i>Y</i>	<i>Z</i>	<i>Krs</i>	<i>Materiaali</i>	<i>Laji</i>	<i>Kuvaus</i>	<i>Kpl</i>	<i>Mitat</i>	<i>Paino</i>	<i>Muuta</i>
1857	Ke2	23512	51657		0001	Luu	Palanut eläimen luu		3		0,9	
1858	Ke2	23512	51658		0001	Punasavi	Astia	Padan suureunapala. Sisäpinnalla hiukan oranssiin vivahtava ruskea lyijylasitus. Suureuna kaartuu ulospäin. Suureunan päällä rosoja. Suureunan ulkopinnalla kulkee suureunan suuntainen ura. Ulkopinnan alareunassa on kohovyö ja pieni oranssinruskea lasitusroiske.	1	39x90,5x10, suun halk. n. 190	40,9	P
1859	Ke2	23512	51658		0001	Lasi	Astia	Palassa mukana pieni osa loivasta taitteesta. Vihreä.	1	23x14x1,5	0,8	
1860	Ke2	23512	51658		0001	Lasi	lkkuna	Retusoitu. Vihreä.	1	31x17,5x1	1,2	
1861	Ke2	23512	51658		0001	Lasi	lkkuna	Vihreä.	1	25x21x1,5	2,2	
1862	Ke2	23513	51653		0001	Valkosavi	Liitupiippu	Koristelematon varsikatkelma. Pinnalle tarttunut rautaa jostakin esineestä.	1	32x9	3,1	
1863	Ke2	23513	51653		0001	Punasavi	Astia	Padan suureunapala. Sisäpinnalla ruskean ja keltaisen kirjava lyijylasitus jota on roiskunut hieman myös ulkopinnalle. Sisäpinnan yksi kulma hiukan lohjennut. Ulkopinnalla palan alareunassa on kohovyö ja sen yläpuolella matala ura, jonka kummassakin reunassa kulkee matala harjanne.	1	24x27x6	3,9	P
1864	Ke2	23513	51653		0001	Punasavi	Astia	Kulhon suureunapala. Sisäpinnalla oranssinruskea lyijylasitus jota on valunut hieman myös ulkopinnalle. Lasitus on paikoin huonokuntoista (muuttunut harmaaksi). Ulkopinta on paikoin lohkeillut. Ulkopinnalla aivan suureunan alla kulkee kaksi suureunan suuntaista uraa. Astian kylki kaartuu sisäänpäin.	1	18x22x5	2,5	P
1865	Ke2	23513	51653		0001	Punasavi	Astia	Astian jalan katkelma. Hajonnut kahteen osaan. Pinnalla jalan tyvessä hieman nokea.	1	56x36x32	34,3	P
1866	Ke2	23513	51653		0001	Punasavi	Astia	Astian jalan katkelma. Aivan jalan kärjestä. Pinta paikoin nokinen.	1	29x22x19,5	13,1	P
1867	Ke2	23513	51653		0001	Punasavi	Astia	Vadin kylkipala. Sisäpinnalla vähäisiä jäänteitä viidestä astiaa kiertävästä bolus-raidasta. Sisäpinnalla lisäksi jäljellä hiukan lyijylasitusta (keltainen), joka ruskeaa paljaalla pinnalla ja keltaista koristelun kohdalla.	1	35,5x20x6	4,8	

<i>KM</i>	<i>Alue</i>	<i>X</i>	<i>Y</i>	<i>Z</i>	<i>Krs</i>	<i>Materiaali</i>	<i>Laji</i>	<i>Kuvaus</i>	<i>Kpl</i>	<i>Mitat</i>	<i>Paino</i>	<i>Muuta</i>
1868	Ke2	23513	51653		0001	Punasavi	Astia	Kylkipala. Sisäpinta suurimmaksi osaksi lohjennut, jäljellä hiukan vihreää lyijylasitusta jonka alla on valkoinen lietekeeros. Ulkopinta on heikosti nokinen ja siinä on kaksi kapeaa viiltoa.	1	24x33x5	3,8	
1869	Ke2	23513	51653		0001	Punasavi	Astia	Kylkipala. Sisäpinnalla jäljellä hieman ruskeaa lyijylasitusta. Palassa on taite sisäänpäin ja ulkopinnalla taitteen kohdalla kulkee poikkileikkaukseltaan kolmiomainen kohovyö. Palan keskellä on astian kyljen läpi porattu reikä.	1	24x27x7	3,1	P
1870	Ke2	23513	51653		0001	Punasavi	Astia	Padan kylkipala. Sisäpinnalla oranssinruskea lyijylasitus. Ulkopinta rihlattu ja nokinen.	1	19x20,5x4,5	2	
1871	Ke2	23513	51653		0001	Punasavi	Astia	Kylkipala. Sisäpinnalla epätasaisen ruskeankeltainen lyijylasitus, keskellä vaaleampi roso. Ulkopinta osittain rihlattu, pinnalla lisäksi ruskeankeltaisia lasitusroiskeita.	1	14x14x4	0,9	
1872	Ke2	23513	51653		0001	Punasavi	Astia	Padan kylkipala. Sisäpinnalla huonokuntoinen lyijylasitus, jonka alkuperäisestä väristä ei saa selvää. Ulkopinta rihlattu.	1	23x19x4	2,6	
1873	Ke2	23513	51653		0001	Punasavi	Astia	Kylkipala. Sisäpinnalla hyvin huonokuntoinen lyijylasitus, jonka alkuperäisestä väristä ei saa selvää.	1	32x19x6	4,5	
1874	Ke2	23513	51653		0001	Punasavi	Astia	Hyvin pieni pala. Sisäpinnalla kellanvihreää lyijylasitusta. Ulkopinta lohjennut.	1	9x3x5,5	0,1	
1875	Ke2	23513	51653		0001	Punasavi	Astia	Kylkipala. Vaalea saviaines. Sisäpinta lohjennut. Ulkopinta hyvin loivasti rihlattu.	1	17x17x4	1,1	
1876	Ke2	23513	51653		0001	Valkosavi	Astia	Kylkipala. Sisäpinnalla ruskeankeltainen lyijylasitus. Ulkopinnalla leveähkö ura. Palassa on kaareva taite sisäänpäin.	1	14x17x6	1,2	
1877	Ke2	23513	51653		0001	Valkosavi	Astia	Kylkipala. Sisäpinnalla keltainen lyijylasitus. Ulkopinnalla hyvin loivaa (tuskin huomattavaa) rihlausta. Ulkopinta hieman lohjennut.	1	17x17x8	1,9	
1878	Ke2	23513	51653		0001	Majolika	Astia	Hyvin pieni pala. Punertava saviaines. Toisella pinnalla vihertävä lyijylasitus, toinen pinta lohjennut.	1	6x7x2	0,1	

<i>KM</i>	<i>Alue</i>	<i>X</i>	<i>Y</i>	<i>Z</i>	<i>Krs</i>	<i>Materiaali</i>	<i>Laji</i>	<i>Kuvaus</i>	<i>Kpl</i>	<i>Mitat</i>	<i>Paino</i>	<i>Muuta</i>
1879	Ke2	23513	51653		0001	Lasi	Astia	Passglasin kylkipala, kulmikkaasta astiasta. Palassa mukana osa yhdestä kyljen taitteesta. Koristeena kaksi hiusmaisena ohutta, poikkileikkaukseltaan pyöreää lasinauhaa. Vihertävä.	1	32x19x1	0,9	
1880	Ke2	23513	51653		0001	Lasi	Astia	Kylkipala. Kulmikkaasta astiasta, palassa mukana osa kahdesta kyljen taitteesta. Huonokuntoinen. Vihertävä.	1	26x23x0,5	0,4	
1881	Ke2	23513	51653		0001	Lasi	Astia	Kylkipala. Kulmikkaasta astiasta, palassa mukana osa loivasta kyljen taitteesta. Huonokuntoinen. Vihertävä.	1	19x11x0,5	0,2	
1882	Ke2	23513	51653		0001	Lasi	lkkuna	Retusoituja. Vihreitä.	3	37x11x1,5	2	
1883	Ke2	23513	51653		0001	Lasi	lkkuna	Tummaksi kuortunut. Vihreä.	1	26x15x2	1,2	
1884	Ke2	23513	51653		0001	Pii	Iskos		1	17x8x2	0,4	
1885	Ke2	23513	51653		0001	Kiille	Eläimen hammas		1		2	
1886	Ke2	23513	51653		0001	Luu	Palanut eläimen luu		3		1,5	
1887	Ke2	23513	51653		0001	Luu	Kalan luu		1		0,1	
1888	Ke2	23513	51653		0001	Luu	Eläimen luu		34		77,8	
1889	Ke2	23513	51654		0001	Punasavi	Astia	Vadin kylkipala. Sisäpinnalla kahdessa reunassa osa bolus-kuviota. Sisäpinnalla lisäksi Lyijylasitusta, joka on oranssinruskeaa paljaalla pinnalla ja kuvioiden päällä keltaista. Pinnalla on lisäksi vihreää kuparioksidikoristelua.	1	18x10x7	0,9	
1890	Ke2	23513	51657		0001	Punasavi	Astia	Vadin kylkipala. Sisäpinnalla jäljellä hieman ruskeaa lyijylasitusta ja bolus-koristelua joka on paikoin huonokuntoista. Sisäpinnan alareunassa on taite ulospäin.	1	27x19x6	3	
1891	Ke2	23513	51657		0001	Punasavi	Astia	Kylkipala. Sisäpinta lohjennut. Ulkopinnalla osa kahvan kiinnityskohtaan kuuluvasta sormipainanteesta. Painanteen reunassa pieni ruskea lasitusroiske.	1	25x28x8,5	3,1	
1892	Ke2	23513	51657		0001	Lasi	Astia	Pohjapala. Osa omatunnosta, alapinnalla osa punttelinjäljestä. Palan reunassa jalan ja pohjan liitoskohta (kaksinkertaista lasia). Vihreä.	1	39x26x6	7,7	

<i>KM</i>	<i>Alue</i>	<i>X</i>	<i>Y</i>	<i>Z</i>	<i>Krs</i>	<i>Materiaali</i>	<i>Laji</i>	<i>Kuvaus</i>	<i>Kpl</i>	<i>Mitat</i>	<i>Paino</i>	<i>Muuta</i>
1893	Ke2	23513	51657		0001	Lasi	Astia	Passglasin kylkipala, kulmikkaasta palasta. Rihlamuottiin puhallettu. Koristeena kaksi rypyttettyä lasinauhaa. Palassa mukana pieni osa yhdestä kyljen taitteesta. Vihertävä.	1	21x12x1	0,5	
1894	Ke2	23513	51657		0001	Lasi	Astia	Passglasin kylkipala, kulmikkaasta astiasta. Rihlamuottiin puhallettu. Koristeena kapea rypyttetty lasinauha. Palassa mukana pieni osa kahdesta kyljen taitteesta. Vihertävä.	1	27x22x1	1	
1895	Ke2	23513	51657		0001	Lasi	ikkuna	Yksi reuna retusoitu. Vihreä.	1	27x19x1,5	1,3	
1896	Ke2	23513	51657		0001	Lasi	ikkuna	Vihreitä.	4	39x25x1,5	6	
1897	Ke2	23513	51657		0001	Pii	Iskos	Palanut.	1		1,1	
1898	Ke2	23513	51657		0001	Luu	Palanut eläimen luu		3		2,8	
1899	Ke2	23513	51658,2	20,6	0001	Rauta	Työkalu?	Toisessa paksummassa päässä poikkileikkaus neliömäinen. Kapenee päätä kohti. Toinen puolisko ohuempi ja poikkileikkaukseltaan pyöreä.	1	208x12x14	79	P
1900	Ke2	23514	51654		0001	Punasavi	Astia	Kylkipala. Sisäpinta osittain lohjennut, jäljellä olevalla pinnalla ruskeaa lyijylasitusta jossa on heikko oranssi vivahde. Ulkopinta rihlattu.	1	18x24,5x4	1,4	
1901	Ke2	23514	51654		0001	Lasi	ikkuna	Vihreä.	1	17x13x0,5	0,3	
1902	Ke2	23514	51654		0001	Luu	Kalan luu		2		0,2	
1903	Ke2	23514,6	51658,2	20,4	0001	Rauta	Veitsi	Pöytäveitsen katkelma jossa on mukana osa terää ja osa kahvan rautaista osaa ennen ruotoa.	1	120x18x6	20,1	
1904	Ke2	23514	51658		0001	Punasavi	Astia	Padan suureunapala. Sisäpinnalla epätasaisesti levinnyt ruskea lyijylasitus. Suureunan sisäpinta kaartuu ulospäin. Ulkopinnalla aivan suureunan alla kulkee suureunan suuntainen ura ja sen alla samansuuntainen ohut viiru.	1	22x23x9	4,2	
1905	Ke2	23514	51658		0001	Punasavi	Astia	Suureunapala. Sisäpinta lohjennut kokonaan, ulkopinta osittain. Ulkopinnan yläreunassa ruskehtavankeltaisia lasitusroiskeita. Palan alareuna kaartuu hieman sisäänpäin.	1	16x20x7	2	P

<i>KM</i>	<i>Alue</i>	<i>X</i>	<i>Y</i>	<i>Z</i>	<i>Krs</i>	<i>Materiaali</i>	<i>Laji</i>	<i>Kuvaus</i>	<i>Kpl</i>	<i>Mitat</i>	<i>Paino</i>	<i>Muuta</i>
1906	Ke2	23514	51658		0001	Punasavi	Astia	Kylkipala. Sisäpinta lohjennut. Ulkopinta epätasaisesti ja harsomaisen ohuesti levinneen ruskean lyijylasituksen peitossa. Kaareva.	1	14x44x5		3
1907	Ke2	23514	51658		0001	Punasavi	Astia	Kylkipala. Sisäpinta lohjennut, ulkopinta epätasainen.	1	19x16x4,5		1,4
1908	Ke2	23514	51658		0001	Lasi	Astia	Kylkipala. Kulmikkaasta astiasta, palassa mukana yksi kyljen taite. Vihreä.	1	27,5x21x1		1,1
1909	Ke2	23514	51658		0001	Lasi	Ikkuna	Yksi reuna retusoitu. Vihreä.	1	18x14x1		0,4
1910	Ke2	23514	51658		0001	Lasi	Ikkuna	Vihreä.	1	26x8,5x1		0,5
1911	Ke2	23514	51658		0001	Luu	Palanut eläimen luu		2			0,5
1912	Ke2	23514	51658		0001	Luu	Eläimen luu		4			9,2
1913	Ke2	23515	51653		0001	Lasi	Pullo	Kylkipala. Kaareva. Vihreä.	1	26x9x3		1,3
1914	Ke2	23515	51653		0001	Lasi	Ikkuna	Vihreä.	1	17x90,5		0,2
1915	Ke2	23515	51653		0001	Luu	Palanut eläimen luu		3			3,9
1916	Ke2	23515	51653		0001		Kalan suomu		1			0,1
1917	Ke2	23515	51653		0001	Luu	Kalan luu	Mahdollisesti kalasta.	1			0,1
1918	Ke2	23515	51653		0001	Luu	Eläimen luu		37			124
1919	Ke2	23515	51654		0001	Pii	Tuluspii		1			6,1
1920	Ke2	23515	51654		0001	Luu	Palanut eläimen luu		2			0,8
1921	Ke2	23515	51654		0001	Luu	Eläimen luu		5			14,3
1922	Ke2	23516	51654		0001	Harmaasavi	Astia	Kylkipala. Karkeahko saviaines. Ei lasitusta.	1	16x14x2,5		0,9
1923	Ke2	23516	51654		0001	Luu	Palanut eläimen luu		1			2,8
1924	Ke2	23516	51654		0001	Luu	Eläimen luu		11			24,6

<i>KM</i>	<i>Alue</i>	<i>X</i>	<i>Y</i>	<i>Z</i>	<i>Krs</i>	<i>Materiaali</i>	<i>Laji</i>	<i>Kuvaus</i>	<i>Kpl</i>	<i>Mitat</i>	<i>Paino</i>	<i>Muuta</i>
1925	Ke2	23516	51655		0001	Lasi	Ikkuna	Vihreä.	1	25x8x1	0,5	
1926	Ke2	23517	51654		0001	Rauta	Naula		1	64x6(4)x17	11	
1927	Ke2	23517	51654		0001	Lasi	Astia	Passglasin kylkipala, kulmikkaasta astiasta. Rihlamuottiin puhallettu. Koristeena rypyttetty lasinauha. Palassa mukana yksi astian kyljen loiva taite. Vihertävä.	1	10x13,5x1	0,2	
1928	Ke2	23517	51654		0001	Lasi	Pullo	Kylkipala. Vihreä jossa kellanruskehtava vivahte. Kaareva.	1	16x10x1,5	0,4	
1929	Ke2	23517	51654		0001	Lasi	Ikkuna	Vihreä tai vihertävä. Pinta kuortunut paikoin mustaksi, paikoin valkoiseksi.	1	28,5x22,5x1	1,1	
1930	Ke2	23517	51654		0001	Luu	Eläimen luu		8		19,1	
1931	Ke2	23517	51655		0001	Punasavi	Astia	Kulhon kylkipala. Sisäpinnalla valkoinen lieterkerros ja sen päällä vihreä lyijylasitus.	1	25x14x4	1,4	
1932	Ke2	23517	51655		0001	Lasi	Astia	Jalkapala. Pala jalkalevyä, jossa on mukana pätkä jalkaa kiertävää ontoa reunusta. kaksinkertaista lasia. Vihreä.	1	19x39x5(3)	4,2	P
1933	Ke2	23517	51655		0001	Lasi	Ikkuna	Vihreitä.	2	22x8x1	0,9	
1934	Ke2	23517	51655		0001	Kiille	Eläimen hammas		3		6,4	
1935	Ke2	23517	51655		0001	Luu	Eläimen luu		6		13,8	
1936	Ke2	23518	51654		0001	Pronssi	Nappi	Pyöreä, litteähkö nappi. Keskellä puolipallon muotoinen kuopanne, sen ympärillä keskustaa kohti suunnnautuvia pieniä uria, jotka saavat aikaan hieman kukkamaisen vaikutelman. Lenkki puuttuu.	1	20x3	3,2	P

<i>KM</i>	<i>Alue</i>	<i>X</i>	<i>Y</i>	<i>Z</i>	<i>Krs</i>	<i>Materiaali</i>	<i>Laji</i>	<i>Kuvaus</i>	<i>Kpl</i>	<i>Mitat</i>	<i>Paino</i>	<i>Muuta</i>
1937	Ke2	23518	51654		0001	Punasavi	Astia	Vadin suureunapala. Sisäpinnalla runsas bolus-koristelu, johon kuuluu neljä astiaa kiertävää bolus-raitaa, joista ylin kulkee suureunan sisäpinnan paksunnoksen päällä. Koristeluun kuuluu myös mahdollisesti lehväkuvioksi tarkoitettu >>-kuvio, jossa sakaroiden päät taipuvat ulospäin. Sisäpinnalla on lyijylasitus, joka koristelun kohdalla keltaista ja paljaalla pinnalla heikosti kellanoranssiin vivahtavaa ruskeaa. Lasituksessa on myös viistosti palan poikki kulkeva vihreä kuparioksidiraita. Suureunan ulkopinta on paksunnettu. Ulkopinnan alareunassa on runsaasti valunutta ruskeaa lyijylasitusta.	1	61x66,5x11x7, suun halk. n. 240	50	P
1938	Ke2	23518	51654		0001	Punasavi	Astia	Vadin/kulhon kylkipala. Hajonnut kahteen osaan. Sisäpinnalla osa bolus-kuviosta (raitat?), sekä lyijylasitusta, joka paljaalla pinnalla vaaleanruskeaa ja koristelun kohdalla vaaleankeltaista. Osa lasituksesta on lohjennut pois. Ulkopinta lohjennut.	1	32x25x4	3,5	
1939	Ke2	23518	51654		0001	Punasavi	Astia	Vadin kylkipala. Sisäpinnalla jäljellä hiukan valkoista bolus-raitaa ja hiukan ruskeaa lyijylasitusta. Pinta hieman lohjennut.	1	34x19,5x5	3,1	
1940	Ke2	23518	51654		0001	Punasavi	Astia	Kylkipala. Sisäpinnalla tummanruskea lyijylasitus. Ulkopinta heikosti rihlattu ja nokinen.	1	14x17x4	1,1	
1941	Ke2	23518	51654		0001	Punasavi	Astia	Kylkipala. Sisäpinnalla osittain lohjennut tummanruskea lyijylasitus. Ulkopinta paikoitellen lohkeillut. Kaareva.	1	27x57x6	12,8	
1942	Ke2	23518	51654		0001	Harmaasavi	Astia	Kylkipala. Karkeahko saviaines. Sisäpinnalla dreijausjalkiä. Ei lasitusta.	1	62x39x7	25,9	
1943	Ke2	23518	51654		0001	Lasi	Astia	Jalkapala. Kaksinkertaista lasia, pala jalkalevyä. Vihreä.	1	13x31x3	2	
1944	Ke2	23518	51654		0001	Lasi	Pullo	Pohjareunapala. Kartion muotoisesta pullosta. Vihreä.	1	14x7x39x5	5,1	
1945	Ke2	23518	51654		0001	Lasi	Ikkuna	Reunapala. Vihreä.	1	6x27x2	0,8	
1946	Ke2	23518	51654		0001	Lasi	Ikkuna	Yksi reuna retusoitu. Vihreä.	1	21,5x13,5x1,5	0,8	
1947	Ke2	23518	51654		0001	Lasi	Ikkuna	Vihreitä.	5	29x10x2	3,1	
1948	Ke2	23518	51654		0001	Pii	Iskos		1		1,1	

<i>KM</i>	<i>Alue</i>	<i>X</i>	<i>Y</i>	<i>Z</i>	<i>Krs</i>	<i>Materiaali</i>	<i>Laji</i>	<i>Kuvaus</i>	<i>Kpl</i>	<i>Mitat</i>	<i>Paino</i>	<i>Muuta</i>
1949	Ke2	23518	51654		0001	Luu	Palanut eläimen luu		1		4	
1950	Ke2	23518	51654		0001	Luu	Eläimen luu		15		71,3	
1951	Ke2	23518,2	51655,8	19,8	0001	Hopea	Raha	Fragmentaarinen äyri 1600-luvun alkupuolelta, Kustaa II Adolf. Toisella puolella Vaasa-suvun lyhde, jonka yläpuolella on A, toisella sivulla G ja toisella R. Kehäkirjoituksesta näkyvissä REGI (S)VECIAE. Toisella puolella vinoviivakenttä, jonka päällä epäselvä, takajaloillaan seisova leijona joka katsoo vasemmalle. Kehäkirjoituksessa teksti MON (N)OVA. Vrt. Tingström; Gustaf II Adolf:24.	1	22x0,5		1 P
1952	Ke2	23518,1	51655,5	19,9	0001	Kupari	Raha	Nelikulmainen klippinki, 8 äyriä, mahdollisesti vuodelta 1591, Juhana III. Toisella puolella kolme kruunua ja niiden alla teksti ÖR. Tekstin eteen kuuluvaa numeroa ei voi erottaa, mutta se on mahdollisesti ollut 8. Toisella puolella kruunattu Vaasa-suvun lyhde sekä kirjaimet IR ja oikealla luku 1. Vrt. Tingström; Johan III:48.	1	21x19,5x2		5,5 P
1953	Ke2	23518	51655		0001	Kupari	Astian kansi/vaakakuppi ?	Pala kuparilevystä valmistetusta kuperasta esineestä, joka voisi olla jonkin astian kansi. Lähellä reunaa on pyöreä reikä. Vaakakuppi?	1	54,5x36x0,5		4,4 P
1954	Ke2	23518	51655		0001	Rauta	Tuulirauta	Katkelma rautavartaasta, joka levenee toisesta päästä ennen katkeamistaan.	1	152x13x9		18,5 P
1955	Ke2	23518	51655		0001	Rauta	Naula		1	87x6x17		19,3 P
1956	Ke2	23518,73	51655,25		0001	Kivitavara	Astia	Raaren-kannun kylkipala. Luultavasti kaulaosasta. Harmaa savimainen. Sisäpinta osittain lohjennut, jäljellä olevalla pinta ruskeaksi värjätty ja suolalasiitettu sekä paikoin hiukan lohkeillut. Ulkopinta osittain lohjennut, jäljellä osia viidestä astiaa kiertävästä vierekkäisestä kohovyöstä. Jäljellä oleva pinta värjätty ruskeaksi ja suolalasiitettu.	1	21x27x7		4,2 Koekuoppa 6

<i>KM</i>	<i>Alue</i>	<i>X</i>	<i>Y</i>	<i>Z</i>	<i>Krs</i>	<i>Materiaali</i>	<i>Laji</i>	<i>Kuvaus</i>	<i>Kpl</i>	<i>Mitat</i>	<i>Paino</i>	<i>Muuta</i>
1957	Ke2	23518,73	51655,24		0001	Punasavi	Astia	Kulhon suureunapala. Sisäpinnalla astiaa kiertävä, leveä, bolussavella valkoiseksi lietty kaistale, jonka reunat ovat hieman epäselvät. Sisäpinnalla lisäksi ruskeaa ja kellertävää lyijylasitusta. Lasitus on paikoin hiukan lohkeillut. Suureunan sisäpinnalla astiaa kiertää kapea paksunnos. Suureunan päällä on aaltoileva bolus-raita, joka päättyy ennen palan reunaa. Ruskeaa lasitusta on valunut hiukan myös ulkopinnan yläosaan. Palan alareuna taipuu sisäänpäin.	1	37x64x10, suun halk. 300	27,4	Koekuoppa 6
1958	Ke2	23518,73	51655,24		0001	Punasavi	Astia	Kulhon suureunapala, pienestä astiasta Sisäpinnalla hieman lohkeillut kellanruskea lyijylasitus, joka ulottuu suureunan ulkopinnalle. Ulkopinnalla aivan suureunan alla kulkee kaksi suureunan suuntaista uraa. Urien pohjalla on hieman joko vaaleaa liettä tai vaaleaksi palanutta lasitusta.	1	15x25,5x5	2,2	P
1959	Ke2	23518,73	51655,24		0001	Punasavi	Astia	Suureunapala. Sisäpinnalla jäljellä hieman kellanruskeaa lyijylasitusta. Suureunan ja kyljen välissä sisäpinnalla pieni taite ulospäin. Suureunan päällystä osittain nokinen. Ulkopinta lohjennut.	1	16x13x5	1	Koekuoppa 6
1960	Ke2	23518,73	51655,24		0001	Punasavi	Astia	Vadin suureunapala. Sisäpinta lohjennut kokonaan, suureunan päällystä suurimmaksi osaksi. Ulkopinnalla, kapean suureunan paksunnoksen alapuolella, on tummanruskeita lasitusroiskeita.	1	30x41,4x5	6	Koekuoppa 6
1961	Ke2	23518	51655		0001	Punasavi	Astia	Padan pohjapala. Sisäpinnalla on hiukan lohjennut kellanruskea lyijylasitus. Ulkopinta on nokinen ja palan reunassa on osa jalan kiinnityskohtaa.	1	42,5x32,5x8,5	11,6	
1962	Ke2	23518,73	51655,24		0001	Punasavi	Astia	Vadin/kulhon pohjareunapala. Sisäpinta lohjennut.	1	16x26x56x10	22,1	Koekuoppa 6
1963	Ke2	23518,73	51655,24		0001	Punasavi	Astia	Pohjareunapala tasapohjaisesta astiasta. Sisäpinta suurimmaksi osaksi lohjennut, jäljellä hiukan ruskeaa lyijylasitusta. Kyljen ulkopinta lohjennut.	1	30x30x6	3,4	Koekuoppa 6
1964	Ke2	23518	51655		0001	Punasavi	Astia	Pannun suureunapala. Sisäpinnalla ruskeankeltainen lyijylasitus, sekä reunan ja kyljen yhtymäkohdassa kaksi astiaa kiertävää uraa. Ulkopinnalla reunan ja kyljen välinen taite on 90 astetta ja nokinen. Palan alareuna taipuu ulospäin.	1	14x19x7,5	2,1	

<i>KM</i>	<i>Alue</i>	<i>X</i>	<i>Y</i>	<i>Z</i>	<i>Krs</i>	<i>Materiaali</i>	<i>Laji</i>	<i>Kuvaus</i>	<i>Kpl</i>	<i>Mitat</i>	<i>Paino</i>	<i>Muuta</i>
1965	Ke2	23518	51655		0001	Punasavi	Astia	Korvan katkelma. Pala on lohjennut korvan päällypuolesta, jossa kulkee pituussuuntainen leveä painanne.	1	24x19x6	2,8	
1966	Ke2	23518,73	51655,24		0001	Punasavi	Astia	Vadin kylkipala. Sisäpinnalla jäljellä osia bolus-kuvioista, sekä lyijylasitusta (keltainen), joka paljaalla pinnalla hieman ruskeaa, koristelun kohdalla keltaista. Päällä vihreää kuparioksidikoristelua. Ulkopinnalla astiaa kiertää hyvin loiva ja matala painauma.	1	17,5x27x5	2,9	Koekuoppa 6
1967	Ke2	23518,73	51655,24		0001	Punasavi	Astia	Vadin kylkipala. Hajonnut kahteen osaan. Sisäpinnalla jäljellä osia neljästä bolus-raidasta. Sisäpinnalla lyijylasitus, joka paljaalla pinnalla ruskeaa lyijylasitusta, jossa on heikko oranssi vivahte. Bolusraitojen kohdalla lasitus on keltaista. Pinnalla hiukan vihreätä kuparioksidikoristelua. Ulkopinnalla punaruskea lasitusroiske.	1	43x31x6	8	Koekuoppa 6
1968	Ke2	23518	51655		0001	Punasavi	Astia	Vadin kylkipala. Sisäpinnalla reunalierin ja kyljen välinen matala porrasmainen taite. Sisäpinnalla lisäksi kyljen kohdalla kolme astiaa kiertävää bolus-raitaa ja lierin kohdalla osa tunnistamattomasta boluskuviosta. Sisäpinnalla lyijylasitus, joka bolus-kuvioiden päällä vaaleankeltaista ja niiden välissä paljaalla pinnalla ruskeasta ruskehtavanvihreään vaihtelevaa.	1	28x33x7	5,5	
1969	Ke2	23518,73	51655,24		0001	Punasavi	Astia	Vadin kylkipala. Sisäpinnalla reunalierin ja kyljen välinen matala porrasmainen taite. Sisäpinnalla lisäksi jäljellä vähäisiä osia kolmesta bolus-raidasta. Sisäpinnalla hiukan keltaista ja heikosti oranssiin vivahtavaa ruskeaa lyijylasitusta. Palan yläreuna kaartuu hieman ulospäin.	1	22x28x6	3,9	Koekuoppa 6
1970	Ke2	23518,73	51655,24		0001	Punasavi	Astia	Vadin kylkipala. Sisäpinnalla kolme bolus-raitaa, joista keskimäinen on leveä ja reunimaiset ovat kapeita. Sisäpinnalla lyijylasitus, joka paljaalla pinnalla ruskeaa ja koristelun kohdalla keltaista. Lasitus on hivenen lohjennut. Ulkopinnalla, palan yläreunassa, on painauma joka on mahdollisesti osa uraa.	1	19x27x5,5	3,8	Koekuoppa 6

<i>KM</i>	<i>Alue</i>	<i>X</i>	<i>Y</i>	<i>Z</i>	<i>Krs</i>	<i>Materiaali</i>	<i>Laji</i>	<i>Kuvaus</i>	<i>Kpl</i>	<i>Mitat</i>	<i>Paino</i>	<i>Muuta</i>
1971	Ke2	23518,73	51655,24		0001	Punasavi	Astia	Kylkipaloja. Luultavasti samasta astiasta. Sisäpinnalla ruskea lyijylasitus. Suuremman palan ulkopinta on osittain rihlattu ja palan reunassa on osa paksunnosta joka voisi liittyä korvan tai kahvan kiinnityskohtaan. Pienemmän palan ulkopinta lohjennut.	2	24x31,5x6	5,7	Koekuoppa 6
1972	Ke2	23518,73	51655,24		0001	Punasavi	Astia	Kylkipala. Sisäpinnalla ruskea lyijylasitus. Ulkopinta heikosti nokinen.	1	17,5x11x4	1	Koekuoppa 6
1973	Ke2	23518	51655		0001	Punasavi	Astia	Kylkipala. Sisäpinnalla ruskea lyijylasitus jossa on oranssiin vivahtavia kohtia sekä joitakin tummanruskeita pilkkuja. Sisäpinnalla lisäksi heikkoja, rihlausmaisia dreijausjälkiä. sisäpinnan yksi reuna lohjennut.	1	25,5x27x7	4,3	
1974	Ke2	23518	51655		0001	Punasavi	Astia	Kylkipala. Sisäpinnalla kellanruskea lyijylasitus, jossa on joitakin pieniä, tummanruskeita viiruja. Sisäpinnan alareunassa on taite ulospäin. Ulkopinta lohjennut.	1	22x22x3	1,6	
1975	Ke2	23518,73	51655,24		0001	Punasavi	Astia	Kylkipala. Vaalea saviaines. Sisäpinnalla jäljellä hieman keltaista lyijylasitusta jossa on vihertävä sävy. Ulkopinta lähes kokonaan lohjennut.	1	13,5x13x5	0,6	Koekuoppa 6
1976	Ke2	23518,73	51655,24		0001	Punasavi	Astia	Kylkipala. Sisäpinta lohjennut. Ulkopinta rihlattu.	1	19x25x4,5	2,8	Koekuoppa 6
1977	Ke2	23518	51655		0001	Valkosavi	Astia	Kulhon kylkipala. Sisäpinnalla vihreänkeltainen lyijylasitus. Ulkopinta osittain rihlattu. Palan yläreuna taipuu sisäänpäin. Luultavasti samaa astiaa kuin :1978.	1	18,5x20,5x5,5	1,9	
1978	Ke2	23518,73	51655,24		0001	Valkosavi	Astia	Kulhon kylkipala. Hajonnut neljään osaan. Sisäpinnalla paikoin jäljellä hieman vihertäväkeltaista lyijylasitusta. Ulkopinta on rihlattu ja siinä on pieni kellertävä lasitusroiske. luultavasti samaa astiaa kuin :1977.	1	25x57x5	6,2	Koekuoppa 6
1979	Ke2	23518,73	51655,24		0001	Majolika	Astia	Luultavasti osa pohjan alla olevaa pohjarengasta. Punertava saviaines. Pinnalla lyijylasitusta jonka väri vaihtelee likaisenvalkoisesta vihertävään.	1	11x13x6	0,9	Koekuoppa 6
1980	Ke2	23518,73	51655,24		0001	Lasi	Astia	Suureunapala jonkinlaisesta lasiastiasta, voisi olla myös pullost. Suureunan sisäpuolella paksunnos. Pala on kuumuudessa vahingoittunut. Vihreä.	1	15x12x3(1)	0,6	Koekuoppa 6
1981	Ke2	23518,73	51655,24		0001	Lasi	Astia	Jalkapala. pala jalkalevystä, kaksinkertaista lasia.	1	9x25,5x2	0,9	Koekuoppa 6

<i>KM</i>	<i>Alue</i>	<i>X</i>	<i>Y</i>	<i>Z</i>	<i>Krs</i>	<i>Materiaali</i>	<i>Laji</i>	<i>Kuvaus</i>	<i>Kpl</i>	<i>Mitat</i>	<i>Paino</i>	<i>Muuta</i>
1982	Ke2	23518	51655		0001	Lasi	Astia	Pöyjapala. Osa omatuntoa, jossa on punttelinjälki. Vihreä.	1	29x28x7(2)	3,9	
1983	Ke2	23518	51655		0001	Lasi	Astia	Kylkipala, kulmikkaasta astiasta suora pala. Rihlamuottiin puhallettu. Vihertävä.	1	20x15x1	0,4	
1984	Ke2	23518,73	51655,24		0001	Lasi	Astia	Kylkipala, kulmikkaasta astiasta. Palassa mukana osa astian kyljen taitetta. Vihertävä.	1	13x19,5x1,5	0,6	Koekuoppa 6
1985	Ke2	23518,73	51655,24		0001	Lasi	Pullo	Kylkipala. Kupera pala. Vihreä.	1	12x12x1,5	0,7	Koekuoppa 6
1986	Ke2	23518	51655		0001	Lasi	Ikkuna	Reunapaloja. Vihreä ja sinertävänvihreä.	2	18,5x29x3	4,7	
1987	Ke2	23518	51655		0001	Lasi	Ikkuna	Retusoituja. Vihreitä ja sinertävänvihreä.	9		5,9	
1988	Ke2	23518	51655		0001	Lasi	Ikkuna	Vihreitä, sinivihreitä ja vihertäviä.	12	33x21x1	8,2	
1989	Ke2	23518,73	51655,24		0001	Pii	Tuluspii?	Palanut.	1		2,2	Koekuoppa 6
1990	Ke2	23518	51655		0001	Pii	Tuluspii?		1		1	
1991	Ke2	23518	51655		0001	Kiille	Eläimen hammas	Toisesta hampaasta lohjennut irti pieni pala.	2		24,5	
1992	Ke2	23518,73	51655,24		0001	Luu	Palanut eläimen luu		1		2	Koekuoppa 6
1993	Ke2	23518	51655		0001	Luu	Eläimen luu		20		72,5	
1994	Ke2	23519	51654		0001	Punasavi	Astia	Kulhon suureunapala. Sisäpinnalla bolus-raita, sekä keltaista ja ruskeaa lyijylasitusta, joiden päälle on levinnyt ohuelti vihreää. Sisäpinnan yläreuna lohjennut. Ulkopinnalla hieman suureunan alapuolella kulkee suureunan suuntainen ura. Ulkopinta on tiilenpunainen.	1	13x13x6	1,3	
1995	Ke2	23519	51654		0001	Punasavi	Astia	Kulhon kylkipala. Sisäpinnalla valkoinen lietekerros ja sen päällä vihreä lyijylasitus.	1	13x12x3	0,6	
1996	Ke2	23519	51654		0001	Punasavi	Astia	Kulhon kylkipala. Sisäpinnalla valkoinen lietekerros ja sen päällä jäljellä hieman sementunutta vihreää lyijylasitusta.	1	22,5x33x4	3,2	
1997	Ke2	23519	51654		0001	Lasi	Pullo	Kylkipala. Vihreä.	1	17,5x6,5x2	0,4	
1998	Ke2	23519	51654		0001	Lasi	Ikkuna	Retusoituja. Vihreä ja sinertävänvihreä.	2	27x10x2	2	

<i>KM</i>	<i>Alue</i>	<i>X</i>	<i>Y</i>	<i>Z</i>	<i>Krs</i>	<i>Materiaali</i>	<i>Laji</i>	<i>Kuvaus</i>	<i>Kpl</i>	<i>Mitat</i>	<i>Paino</i>	<i>Muuta</i>
1999	Ke2	23519	51654		0001	Lasi	Ikkuna	Yksi paloista kuumuudessa vahingoittunut. Vihreitä.	4	39x13,5x1,5	4,5	
2000	Ke2	23519	51654		0001	Luu	Palanut eläimen luu		1		0,1	
2001	Ke2	23519	51654		0001	Luu	Eläimen luu		1		0,6	
2002	Ke2	23519	51655		0001	Punasavi	Astia	Suureuna- ja korvapala. Palassa on osa suoraan suureunasta lähtevää pystysuuntaista korvaa. Korva on leveä ja litteä, (nauhmainen), ja sen päällä kulkee matala ja leveä pituussuuntainen painanne. Kylkiosan sisäpinnalla on kellanruskea lyijylasitus, jossa on tummanruskeita pilkkuja. Kylkiosan alareunassa on taite ulospäin. Korvan pinnalla on joitakin kellanruskeita lasitusroiskeita.	1	33x58x8x59x13	59,8	P
2003	Ke2	23519	51655		0001	Punasavi	Astia	Suureuna. Pienestä pullomaisesta suusta. Pala on lähes kokonaan lyijylasituksen peitossa ja lasituksen väri vaihtelee tummanruskeasta ruskeankeltaiseen.	1	8x15,5x6,5	0,6	
2004	Ke2	23519	51655		0001	Punasavi	Astia	Vadin kylkipala. Hajonnut kahteen osaan. Sisäpinnalla jäänteitä spiraalimaisesta bolus-kuviosta, ja lyijylasituksesta, joka paljaalla pinnalla hieman ruskeaa ja koristelun kohdalla keltaista. Sisäpinnan alareunassa osa reunallierin ja kyljen välisestä porrasmisesta taitteesta. Ulkopinta lähes kokonaan lohjennut.	1	27x44x6	5,9	
2005	Ke2	23519	51655		0001	Punasavi	Astia	Kylki- tai pohjapala. Palassa on paksult mustaksi palanut lyijylasitusta jonka pohjassa on ohut kerros astian pintaa.	1	17x11x6	3,2	
2006	Ke2	23519	51655		0001	Punasavi	Astia	Kylkipala. Sisäpinnalla sementunut ruskea lyijylasitus, joka on hiukan lohkeillut reunoilta. Ulkopinta lohjennut.	1	14x7x2,5	0,3	
2007	Ke2	23519	51655		0001	Punasavi	Astia	Kylkipala. Sisäpinta lohjennut kokonaan, ulkopinta osittain. Ulkopinnalla lisäksi ruskea lasitusroiske. Palan yläreunassa taite sisäänpäin.	1	32x33x6	6,3	
2008	Ke2	23519	51655		0001	Punasavi	Astia	Kylkipala. Sisäpinta lohjennut.	1	13x17x3	0,6	
2009	Ke2	23519	51655		0001	Majolika	Astia	Kylkipala. Kermanvaalea saviaines. Toinen pinta lohjennut, toisella pinnalla värityn lyijylasitus.	1	9x8x4	0,3	

<i>KM</i>	<i>Alue</i>	<i>X</i>	<i>Y</i>	<i>Z</i>	<i>Krs</i>	<i>Materiaali</i>	<i>Laji</i>	<i>Kuvaus</i>	<i>Kpl</i>	<i>Mitat</i>	<i>Paino</i>	<i>Muuta</i>
2010	Ke2	23519	51655		0001	Fajanssi	Astia	Kylkipala. Kermanvaalea saviaines. Sisäpinta lohjennut, ulkopinnalla valkoinen tinalasitus ja sinistä koristelua (luultavasti kasviaihe). Lasitus on hiukan lohjennut. Ulkopinnalla palan reunassa on osa paksunnoksesta joka voisi kuulua korvan kiinnityskohtaan.	1	23x14x4	0,7	
2011	Ke2	23519	51655		0001	Fajanssi	Astia	Kylkipala. Valkoinen saviaines. Sisäpinta suureksi osaksi lohjennut, jäljellä hiukan sinistä lasitusta. Ulkopinnalla valkoinen tinalasitus, jossa on paikoin heikko sinertävä vivahte.	1	16,5x11x2	0,5	
2012	Ke2	23519	51655		0001	Lasi	Astia	Mahdollisesti jalkalevyn pala. Kaksinkertaista lasia. Vihreä.	1	7x5x1,5	0,1	
2013	Ke2	23519	51655		0001	Lasi	Astia	Kylkipala. Kaareva. Vihertävä.	1	12x6x1	0,1	
2014	Ke2	23519	51655		0001	Lasi	Pullo	Kylkipala. Lievästi kaareva. Yksi reuna hieman retusoitu. Vihertävä.	1	24,5x17x1,5	1,1	
2015	Ke2	23519	51655		0001	Lasi	Ikkuna	Reunapaloja. Vihreitä ja sinertävänvihreitä.	5	12x43x3	8,8	
2016	Ke2	23519	51655		0001	Lasi	Ikkuna	Retusoituja. Vihreitä.	6	30x23x1,5	6,4	
2017	Ke2	23519	51655		0001	Lasi	Ikkuna	Yksi paloista hieman kuumuudessa vahingoittunut ja kangasmaisesti laskostunut. Vihreitä, sinertävänvihreitä ja vihertäviä.	17	28x23x2	9,1	
2018	Ke2	23519	51655		0001	Pii	Tuluspii	Palanut.	1		2,1	
2019	Ke2	23519	51655		0001	Pii	Iskos		2		2,4	
2020	Ke2	23519	51655		0001	Kiille	Eläimen hammas	Pala hampaan kuoriosaa.	1		0,2	
2021	Ke2	23519	51655		0001	Luu	Palanut eläimen luu		2		0,4	
2022	Ke2	23519	51655		0001	Luu	Eläimen luu		2		0,1	
2023	Ke2	23519	51656		0001	Punasavi	Astia	Vadin/kulhon pohjareunapala. Sisäpinta lohjennut. Kylkiosan ulkopinta osittain lohjennut. Hajonnut kahteen osaan siten että palasta on lohjennut pieni siru.	1	11x25x40x6	7,5	

<i>KM</i>	<i>Alue</i>	<i>X</i>	<i>Y</i>	<i>Z</i>	<i>Krs</i>	<i>Materiaali</i>	<i>Laji</i>	<i>Kuvaus</i>	<i>Kpl</i>	<i>Mitat</i>	<i>Paino</i>	<i>Muuta</i>
2024	Ke2	23519	51656		0001	Valkosavi	Astia	Suureunapala. Sisäpinnalla ja suureunan päällä jäljellä hieman vihreää lyijylasitusta. Ulkopinnan alareunassa myös hiven vihreää lasitusta.	1	10x10x2,5	0,3	
2025	Ke2	23519	51656		0001	Lasi	Astia	Kylkipala. Mahdollisesti läheltä astian pohjaa. Pala on lievästi kaareva ja sen ala?reuna taipuu ulospäin. Vihertävä.	1	12x7x0,5	0,1	
2026	Ke2	23519	51656		0001	Lasi	Ikkuna	Yksi reuna retusoitu. Vihreä.	1	19x13x1	0,4	
2027	Ke2	23519	51656		0001	Lasi	Ikkuna	Vihreitä.	8	44x20x1	5,3	
2028	Ke2	23519	51656		0001	Pii	Iskos		1		0,5	
2029	Ke2	23519	51656		0001	Kiille	Eläimen hammas	Pala hampaan pintaosasta.	1		0,1	
2030	Ke2	23519	51656		0001	Luu	Palanut eläimen luu		2		1	
2031	Ke2	23517	51656		0001	Punasavi	Astia	Kulhon suureunapala, pienestä astiasta. Sisäpinnalla vähäisiä jäänteitä kahdesta bolus-raidasta sekä hieman ruskeaa lyijylasitusta joka on paikoin pahasti samentunut. Palan alareuna taipuu voimakkaasti sisäänpäin. Suureuna taipuu hieman ulospäin ja suureunan ulkopinta on kapeasti paksunnettu. Ulkopinnan alaosa on rihlattu.	1	24x34x5,5	5,4	Kerätty alueelta 23517-19/51656
2032	Ke2	23517	51656		0001	Punasavi	Astia	Kylkipala. Sisäpinnalla jäljellä hieman hyvin huonokuntoista ruskeaa lyijylasitusta. Ulkopinta lohjennut.	1	30x23x8	4	Kerätty alueelta 23517-19/51656
2033	Ke2	23517	51656		0001	Lasi	Pullo	Kylkipala. Vihreä, kaareva.	1	25x19x2	0,1	Kerätty alueelta 23517-19/51656
2034	Ke2	23517	51656		0001	Lasi	Ikkuna	Vihreitä.	2	28x21,5x1,5	2,4	Kerätty alueelta 23517-19/51656
2035	Ke2	23527	51656		0001	Luu	Palanut eläimen luu		1		0,1	Kerätty alueelta 23517-19/51656

<i>KM</i>	<i>Alue</i>	<i>X</i>	<i>Y</i>	<i>Z</i>	<i>Krs</i>	<i>Materiaali</i>	<i>Laji</i>	<i>Kuvaus</i>	<i>Kpl</i>	<i>Mitat</i>	<i>Paino</i>	<i>Muuta</i>
2036	Ke2	23527	51656		0001	Luu	Eläimen luu		6		56,3	Kerätty alueelta 23517- 19/51656
2037	Ke2	23520	51655		0001	Punasavi	Astia	Vadin suureunapala. Sisäpinnalla jäänteitä kahdesta bolus-raidasta, joista alempi on leveä. Sisäpinnalla lisäksi jäljellä lyijylasitusta, joka paljaalla pinnalla hieman ruskeaa ja keltaista koristelun kohdalla. Ulkopinta lohjennut.	1	17x24x6	2,5	P
2038	Ke2	23520	51655		0001	Punasavi	Astia	Kylkipala. Sisäpinnalla rakeisen näköinen (mutta sileä) kellanruskea lyijylasitus, jossa on pari pientä oranssia laikkuja. Ulkopinta paikoin nokinen.	1	21x12x4	1,1	
2039	Ke2	23520	51655		0001	Lasi	Ikkuna	Retusoituja. Vihreitä.	2	17x12x1,5	1	
2040	Ke2	23520	51655		0001	Lasi	Ikkuna	Vihreitä.	6	37x17x1,5	5,7	
2041	Ke2	23520	51655		0001	Luu	Palanut eläimen luu		1		0,7	
2042	Ke2	23520	51655		0001	Luu	Eläimen luu		1		0,4	
2043	Ke2	23520	51656		0001	Kivifavara	Astia	Westerwald-astian suureunapala. Vaaleanharmaa saviaines. Sisäpinnalla väritön suolalasisitus. Ulkopinnan suolalasisitus vaihtelee värittömästä harmahtavan kautta sinertävään.	1	23x25x6	5	P
2044	Ke2	23520	51656		0001	Punasavi	Astia	Padan suureunapala. Sisäpinnalla tumma ruskeanvihreä (oliivinruskea) lyijylasitus. Palan yläreuna kaartuu lievästi ulospäin. Ulkopinta on mustan karstan peitossa. Ulkopinnalla, jonkin matkaa palan alareunan yläpuolella, kulkee kohovyö.	1	30x17x5	3,9	P
2045	Ke2	23520	51656		0001	Punasavi	Astia	Suureunapala. Suureunaa on palassa jäljellä vain hyvin kapea kaistale. Sisäpinnalla ruskea lyijylasitus. Palassa on taite ulospäin. Ulkopinnalla aivan suureunan alla kulkee suureunan suuntainen ura ja taitteen kohdalla näkyy heikompi ura.	1	28x20x5	3,1	
2046	Ke2	23520	51656		0001	Punasavi	Astia	Kylkipala. Sisäpinnalla jäljellä hivenen verran ruskeaa lyijylasitusta. Ulkopinnalla hyvin heikosti erottuva ura, mahdollisesti alkavaa rihlausta.	1	18x22x5	2,2	

<i>KM</i>	<i>Alue</i>	<i>X</i>	<i>Y</i>	<i>Z</i>	<i>Krs</i>	<i>Materiaali</i>	<i>Laji</i>	<i>Kuvaus</i>	<i>Kpl</i>	<i>Mitat</i>	<i>Paino</i>	<i>Muuta</i>
2047	Ke2	23520	51656		0001	Punasavi	Astia	Kylkipala. Sisäpinta lohjennut.	1	29x20x4	2,8	
2048	Ke2	23520	51656		0001	Lasi	Ikkuna	Retusoituja. Vihreitä.	2	23x15x2	1,8	
2049	Ke2	23520	51656		0001	Lasi	Ikkuna	Vihreä.	1	26x19,5x1	1,2	
2050	Ke2	23520	51656		0001	Pii	Tuluspii?		1		2,6	
2051	Ke2	23520	51656		0001	Pii	Iskos	Palanut.	1		0,2	
2052	Ke2	23520	51656		0001	Luu	Eläimen luu		1		11,2	
2053	Ke2	23521	51655		0001	Punasavi	Astia	Vadin kylkipala. Sisäpinta osittain lohjennut, jäljellä olevalla pinnalla ollut leveä bolus-raita. Sisäpinnalla lisäksi lyijylasitusta, joka paljaalla pinnalla ruskehtavanoranssia sekä koristelun kohdalla kellertävää. Ulkopinta osittain heikosti nokinen, yhdessä reunassa bolus-laikku.	1	46x32x7	10,8	
2054	Ke2	23521	51655		0001	Punasavi	Astia	Kylkipala. Sisäpinta osittain lohjennut, jäljellä olevalla pinnalla hieman vihertävänruskeaa (oliivinruskeaa) lyijylasitusta.	1	33,5x16x5,5	2,4	
2055	Ke2	23521	51655		0001	Lasi	Astia	Kylkipala. Voimakkaasti kaartuva. Ulkopinta hiukan lohjennut. Vihreä.	1	13x14x1	0,3	
2056	Ke2	23521	51655		0001	Lasi	Pullo	Pohjareunapala kulmikkaasta pullosta. Palassa mukana yksi pohjan kulma. Pala on hiukan kuumuudessa vahingoittunut. Vihreä.	1	62x45x20x9	39,5	
2057	Ke2	23521	51655		0001	Lasi	Pullo	Kylki- tai pohjapala. Toinen pinta lohjennut, toinen hieman kuumuudessa vahingoittunut. Vihreä.	1	17x14x6	1,3	
2058	Ke2	23521	51655		0001	Lasi	Ikkuna	Vihreä ja vihertäviä.	3	21x13x1	1,8	
2059	Ke2	23521	51655		0001	Pii	Iskos		1		2,6	
2060	Ke2	23521	51656		0001	Punasavi	Astia	Vadin pohja- ja kylkipala. Sisäpinnalla vähäisiä jälkiä kahdesta bolus-raidasta sekä hiukan huonokuntoista ruskeaa lyijylasitusta paljaalla . Ulkopinta suora ja osittain lohjennut.	1	27x23x9	4	
2061	Ke2	23521	51656		0001	Punasavi	Astia	Kylkipala. Vaalea saviaines. Sisäpinta lohjennut.	1	21x17x5	2,2	

<i>KM</i>	<i>Alue</i>	<i>X</i>	<i>Y</i>	<i>Z</i>	<i>Krs</i>	<i>Materiaali</i>	<i>Laji</i>	<i>Kuvaus</i>	<i>Kpl</i>	<i>Mitat</i>	<i>Paino</i>	<i>Muuta</i>
2062	Ke2	23521	51656		0001	Lasi	Astia	Mahdollisesti astian kylkipala. Palan yksi reuna heikosti taipunut. Vihreä.	1	13x11x1	0,2	
2063	Ke2	23521	51656		0001	Lasi	ikkuna	Yksi reuna retusoitu. Vihreä.	1	18x6x1	0,2	
2064	Ke2	23521	51656		0001	Lasi	ikkuna	Sinertävänvihreä.	1	37x8,5x1	0,9	
2065	Ke2	23521	51656		0001	Pii	Iskos	Palanut	1		10,4	
2066	Ke2	23522	51655		0001	Punasavi	Astia	Kulhon suureunapala. Sisäpinta suurimmaksi osaksi lohjennut, jäljellä olevalla pinnalla valkoinen lietekerros. Suureunan päällä jäljellä hiivenen verran ruskeaa lyijylasitusta. Ulkopinnalla aivan suureunan alla kulkee kaksi suureunan suuntaista uraa.	1	23x25x5	2,4	P
2067	Ke2	23522	51655		0001	Punasavi	Astia	Suureunapala. Pala on pahoin kuumuudessa vahingoittunut ja paikoin kuonaantunut.	1	24x19x9	4,4	
2068	Ke2	23522	51655		0001	Punasavi	Astia	Vadin/kulhon pohjareunapala. Pohja tasainen. Sisäpinta lohjennut. Kylkiosan ulkopinta rihlattu. Kylki kaartuu loivasti pohjaa kohti, ei taitetta. Ulkopinta paikoin heikosti nokinen.	1	36x44x7,5	10,2	
2069	Ke2	23522	51655		0001	Lasi	ikkuna	Vihreitä.	2	21x18x1	1,4	
2070	Ke2	23522	51656		0001	Valkosavi	Liitupiippu	Katkelma.	1	13x12x3	0,5	
2071	Ke2	23522	51656		0001	Punasavi	Astia	Vadin/kulhon suureunapala. Sisäpinnalla pieni osa bolus-kuviota, sekä lyijylasitusta (keltainen), joka paljaalla pinnalla ruskeaa ja keltaista koristelun kohdalla. Ulkopinta lohjennut. Ilmeisesti samasta astiasta kuin :2075.	1	10,5x18,5x4	0,9	
2072	Ke2	23522	51656		0001	Punasavi	Astia	Kulhon suureunapala. Hajonnut kahteen osaan. Sisäpinnalla lyijylasitus jonka väri vaihtelee ruskehtavankeltaisesta ruskeaan. Ulkopinta on paikoin lohkeillut, aivan suureunan alla on jäljellä osia kahdesta suureunan suuntaisesta urasta, joiden pohjalla on ruskeaa lyijylasitusta. Palan alareuna kaartuu hieman sisäänpäin. Suureunan päällä on pieni roso.	1	18x27x5	2,8	P
2073	Ke2	23522	51656		0001	Punasavi	Astia	Suureunapala. Sisäpinnalla kellanruskea lyijylasitus. Suureunan päilystä hiukan lohjennut.	1	18x19x5	2,6	

<i>KM</i>	<i>Alue</i>	<i>X</i>	<i>Y</i>	<i>Z</i>	<i>Krs</i>	<i>Materiaali</i>	<i>Laji</i>	<i>Kuvaus</i>	<i>Kpl</i>	<i>Mitat</i>	<i>Paino</i>	<i>Muuta</i>
2074	Ke2	23522	51656		0001	Punasavi	Astia	Kylkipala. Hajonnut kahteen osaan. Sisäpinnalla valkoinen lietekeeros jonka päällä on vaaleankeltainen lyijylasitus. Ulkopinta lohjennut.	1	13x13x1,5		0,2
2075	Ke2	23522	51656		0001	Punasavi	Astia	Kylkipala. Sisäpinnalla osa bolus-kuviota sekä lyijylasitusta, joka ruskeaa paljaalla pinnalla ja keltaista koristelun kohdalla, lasitus osittain lohjennut. Palan alareunassa on noin 90 asteen taite ulospäin. Ulkopinta lohjennut. Ilmeisesti samasta astiasta kuin :2071.	1	10x17,5x5		0,5
2076	Ke2	23522	51656		0001	Punasavi	Astia	Suureunapala. Vaalea saviaines. Sisäpinnalla epätasaisesti levinnyt kellanvihreä lyijylasitus. Ulkopinta lohjennut.	1	15x22x4		1,3
2077	Ke2	23522	51656		0001	Punasavi	Astia	Kylkipala. Sisäpinnalla jäljellä hiukan hyvin huonokuntoista lyijylasitusta, jonka alkuperäinen väri on luultavasti ollut ruskea. Ulkopinnalla leveä rihlaus	1	26x12x4		1,5
2078	Ke2	23522	51656		0001	Punasavi	Astia	Kylkipala. Vaalea saviaines. Sisäpinnalla vihertävänkeltainen lyijylasitus. Ulkopinta lohjennut.	1	9x7x1		0,5
2079	Ke2	23522	51656		0001	Punasavi	Astia	Kylkipala. Vaalea saviaines. Sisäpinta lohjennut. Ulkopinnalla leveä ja loiva ura, luultavasti osa rihlausta.	1	15x22x4		2
2080	Ke2	23522	51656		0001	Valkosavi	Astia	Kylkipala. Sisäpinnalla jäljellä hivenen verran kellanvihreää lyijylasitusta. Ulkopinnalla heikosti näkyvä kapea ja loiva ura.	1	19x42x6		6,3
2081	Ke2	23522	51656		0001	Lasi	Astia/pullo	Kylkipala kulmikkaasta astiasta tai pullosta. Palassa mukana osa yhdestä kyljen taitteesta. Lasimassassa runsaasti ilmakuplia. Vihreä.	1	15x32x1,5		1,3
2082	Ke2	23522	51656		0001	Lasi	Pullo	Kylkipala. Lasimassassa yksi iso ilmakupla ja paljon hyvin pieniä. Kaareva. Kartiomaisesta pullosta. Vihreä.	1	25x25x3		2,9
2083	Ke2	23522	51656		0001	Lasi	Ikkuna	Reunapala. Sinertävänvihreä.	1	10x16x3		0,8
2084	Ke2	23522	51656		0001	Lasi	Ikkuna	Yksi reuna retusoitu. Vihreä.	1	20x9x2		0,8
2085	Ke2	23522	51656		0001	Lasi	Ikkuna	Vihreä ja sinertävänvihreitä.	3	25x8x1,5		2
2086	Ke2	23522	51656		0001	Pii	Iskos		2			4,8
2087	Ke2	23522	51656		0001	Luu	Eläimen luu		3			4,6

<i>KM</i>	<i>Alue</i>	<i>X</i>	<i>Y</i>	<i>Z</i>	<i>Krs</i>	<i>Materiaali</i>	<i>Laji</i>	<i>Kuvaus</i>	<i>Kpl</i>	<i>Mitat</i>	<i>Paino</i>	<i>Muuta</i>
2088	Ke2	23524	51656		0001	Pronssi	Levy	Katkelma.	1	48x22x1	4,9	P
2089	Ke2	23524	51656		0001	Punasavi	Astia	Vadin kylkipala. Sisäpinnalla jäänteitä kahdesta bolusraidasta, sekä hieman lyijylasitusta, joka on paljaalla pinnalla ruskeaa ja koristelun kohdalla keltaista. Sisäpinnalla yläreunassa pieni taite ulospäin.	1	17x34x5	3,6	
2090	Ke2	23524	51656		0001	Punasavi	Astia	Vadin kylkipala. Sisäpinnalla vähäisiä merkkejä bolusraidoista, sekä hivenen verran lyijylasitusta, joka ruskeaa paljaalla pinnalla ja keltaista koristelun kohdalla. Ulkopinnalla palan reunassa kapea ura.	1	23x24x7	3,6	
2091	Ke2	23524	51656		0001	Punasavi	Astia	Kylkipala. Sisäpinnalla ruskea lyijylasitus. Ulkopinta nokinen ja osittain rihlattu.	1	20x19x3,5	1,4	
2092	Ke2	23524	51656		0001	Punasavi	Astia	Kylkipala. Hajonnut kolmeen osaan. Sisäpinnalla ruskea lyijylasitus ja dreijausjälkiä, pinta osittain lohjennut. Samaa astiaa kuin :2129.	1	58x55x5	15,4	
2093	Ke2	23524	51656		0001	Punasavi	Astia	Kylkipala. Sisäpinta kupera, pinnalla kellanruskea lyijylasitus. Ulkopinta suurimmaksi osaksi lohjennut.	1	9x14x5	0,7	
2094	Ke2	23524	51656		0001	Lasi	Pullo	Kylki- tai pohjapala. Kaareva. Vihreä.	1	22x15x2	1,6	
2095	Ke2	23524	51656		0001	Lasi	Ikkuna	Reunapala. Vihreä.	1	18,5x5x2	0,3	
2096	Ke2	23524	51656		0001	Lasi	Ikkuna	Yksi reuna retusoitu. Sinertävänvihreä.	1	14x13,5x1	0,6	
2097	Ke2	23524	51656		0001	Lasi	Ikkuna	Vihreitä.	6	36,5x17x1	3,4	
2098	Ke2	23524	51656		0001	Pii	Iskos		1		2	
2099	Ke2	23525,01	51656,42	19,6	0001	Kupari	Raha	Puolen äyrin nelikulmainen klippinki vuodelta 1625, Kustaa II Adolf. Toisella puolella Vaasa-suvun lyhde, jonka juuressa oikealla on G ja vasemmalla R (epäselvä). Lyhteen yläpuolella on A-kirjain, vaikka se onkin tässä rahassa hyvin epäselvä. Toisella puolella ristikkäiset nuolet, joiden välissä on kruunu. Nuolien oikealla puolella on luku 1/2 ja vasemmalla puolella lukee ÖR. Alapuolella on Z5 (=25). Vrt. Tingström; Gustaf II Adolf: 33.	1	24x21x4	12,8	P
2100	Ke2	23525	51656		0001	Lyijy	Nappi	Napissa neljä reikää joiden keskelle muodostuu ristimäinen kuvio.	1	16x1,5	1,7	P

<i>KM</i>	<i>Alue</i>	<i>X</i>	<i>Y</i>	<i>Z</i>	<i>Krs</i>	<i>Materiaali</i>	<i>Laji</i>	<i>Kuvaus</i>	<i>Kpl</i>	<i>Mitat</i>	<i>Paino</i>	<i>Muuta</i>
2101	Ke2	23525	51656		0001	Kuparilejeerinki/	Varras	Pätkä kierrettyä kuparilevyä, jonka sisällä on rautaa.	1	35x5	1,4	P
2102	Ke2	23525	51656		0001	Punasavi	Astia	Vadin/kulho suureunapala. Suureuna taipuu voimakkaasti sisäänpäin. Sisäpinnan alaosa lohjennut, yläosassa tummanruskeaa lyijylasitusta joka on osittain huonokuntoista ja samentunutta.	1	13x23x4	1,4	P
2103	Ke2	23525	51656		0001	Punasavi	Astia	Suureunapala. Sisäpinta lohjennut. Suureunan päällä jäljellä hiukan samentunutta ruskeaa lyijylasitusta. Ulkopinta on tiilenpunainen (pinta on paikoin kulunut tai lohjennut pois). Ulkopinnalla on kaksi loivaa ja matalaa uraa sekä pieniä ruskeita lasitusroiskeita.	1	12x15x2,5	0,5	
2104	Ke2	23525	51656		0001	Punasavi	Astia	Suureunapala. Sisäpinta lohjennut. Suureunan päällä hiukan ruskeaa lyijylasitusta.	1	19x20x5	2,3	
2105	Ke2	23525	51656		0001	Punasavi	Astia	Vadin kylkipala. Sisäpinta osittain lohjennut, jäljellä osia kahdesta bolus-raidasta sekä hieman lyijylasitusta, joka ruskeaa paljaalla pinnalla ja kellertävää koristelun kohdalla.	1	30x36x6,5	6,5	
2106	Ke2	23525	51656		0001	Punasavi	Astia	Kylkipala. Sisäpinnalla jäljellä hyvin huonokuntoista lyijylasitusta (vaaleaksi palanutta).	1	17x13x4	1,1	
2107	Ke2	23525	51656		0001	Punasavi	Astia	Kylkipala. Sisäpinnalla kellanruskea lyijylasitus. Ulkopinta lohjennut.	1	15x9x3	0,4	
2108	Ke2	23525	51656		0001	Punasavi	Astia	Kylkipala. Sisäpinnalla ruskea lyijylasitus. Ulkopinta lohjennut.	1	13,5x9,5x1,5	0,2	
2109	Ke2	23525	51656		0001	Punasavi	Astia	Kylkipala. Sisäpinta lohjennut kokonaan, ulkopinta osittain. Ulkopinnan säilyneessä osassa voimakasta rihlausta.	1	27x21x8	3,9	
2110	Ke2	23525	51656		0001	Valkosavi	Astia	kulhon suureunapala. Sisäpinta suurimmaksi osaksi lohjennut, alareunassa ja suureunan päällä jäljellä hiukan vaalean vihertävänkeltaista lyijylasitusta.	1	26x21x6	3,7	
2111	Ke2	23525	51656		0001	Valkosavi	Astia	Kylkipala. Sisäpinnalla jäljellä hivenen verran ruskeankeltaista lyijylasitusta. Ulkopinta heikosti rihlattu ja paikoin hieman kulunut. Ulkopinnalla lisäksi ruskeankeltainen lasitusroiske.	1	17x22x3	1,2	

<i>KM</i>	<i>Alue</i>	<i>X</i>	<i>Y</i>	<i>Z</i>	<i>Krs</i>	<i>Materiaali</i>	<i>Laji</i>	<i>Kuvaus</i>	<i>Kpl</i>	<i>Mitat</i>	<i>Paino</i>	<i>Muuta</i>
2112	Ke2	23525	51656		0001	Fajanssi	Astia	Pohjapala. Kermanvaalea saviaines. Sisäpinta suurimmaksi osaksi lohjennut, jäljellä hiivenen verran valkoista tinalasitusta.	1	15x18x5	0,9	
2113	Ke2	23525	51656		0001	Lasi	Astia	Jalkapala. Kaksinkertaista lasia, luultavasti pohjan ja jalan yhtymäkohdasta. Vihreä.	1	25x15x3	1,3	
2114	Ke2	23525	51656		0001	Lasi	Pullo	Kylkipala. Kaareva ja paksu. Hieman sinertävänvihreä.	1	31x31x8	11,2	
2115	Ke2	23525	51656		0001	Lasi	Pullo	Kylkipala. Tumman sammaleenvihreä.	1	12x9x6	0,9	
2116	Ke2	23525	51656		0001	Lasi	Ikkuna	Reunapala. Vihreä.	1	11x10,5x2	0,4	
2117	Ke2	23525	51656		0001	Lasi	Ikkuna	Retusoituja. Vihreitä.	3	20x19x1	1,8	
2118	Ke2	23525	51656		0001	Lasi	Ikkuna	Vihreitä ja vihertäviä.	19	19x13x1	4,5	
2119	Ke2	23525	51656		0001	Pii	Iskos		1		0,5	
2120	Ke2	23525	51656		0001	Luu	Palanut eläimen luu		7		1	
2121	Ke2	23509	51652		0002	Lasi	Pullo	Pohjareunapala jyrkvästä kartiomaisesta pullosta. Tumma sammaleen vihreä. Lasi on niin paksua, että siitä tuskin näkyy läpi.	1	28x29x50	50,9	
2122	Ke2	23509	51652		0002	Lasi	Ikkuna	Vihertävä.	1	20x11,5x1	0,3	
2123	Ke2	23509	51652		0002	Luu	Palanut eläimen luu		1		0,1	
2124	Ke2	23509	51652		0003	Punasavi	Astia	Pohjapala. Ilmeisesti padan pohjasta. Sisäpinnalla vähäisiä jäänteitä ruskeasta lyijylasituksesta. Ulkopinnalla jalan kiinnityskohta.	1	44x40x8	17	
2125	Ke2	23509	51652		0003	Punasavi	Astia	Jalkapala. Kokonainen padan jalka. Ulkopinta paikoin lohkeillut ja jalan tyvessä hyvin heikosti nokinen.	1	57x38x32	38,2	P
2126	Ke2	23509	51652		0003	Punasavi	Astia	Vadin/kulhon kylkipala. Sisäpinnalla jäänteitä bolus-koristelusta, luultavasti kahdesta raidasta. Sisäpinnalla lisäksi jäljellä hiukan lyijylasitusta, joka paljaalla pinnalla ruskeaa jakoristelun kohdalla keltaista.	1	12x12x5	0,7	

<i>KM</i>	<i>Alue</i>	<i>X</i>	<i>Y</i>	<i>Z</i>	<i>Krs</i>	<i>Materiaali</i>	<i>Laji</i>	<i>Kuvaus</i>	<i>Kpl</i>	<i>Mitat</i>	<i>Paino</i>	<i>Muuta</i>
2127	Ke2	23509	51652		0003	Punasavi	Astia	Paljon pieniä paloja, ilmeisesti samasta astiasta. Osa paloista voisi olla astian korvasta, kaikista paloista ei voi sanoa varmasti. Joidenkin palojen pinnalla on vaaleaa likaisenkeltaista lyijylasitusta.	13	30x13x5	11,7	
2128	Ke2	23509	51652		0003	Punasavi	Astia	Kylkipala. Sisäpinnalla epätasaisesti levinnyt kellanoranssinruskea lyijylasitus, pinta hiukan lohjennut. Pala paksuneee yhtä reunaa kohden siten, että kyseessä voisi olla alkava jalan kiinnityskohta.	1	23x23x7	3,4	
2129	Ke2	23509	51652		0003	Punasavi	Astia	Kylkipala. Hajonnut kahteen osaan. Sisäpinnalla ruskea lyijylasitus, pinta hiukan lohjennut. Ulkopinta myös hiukan lohjennut. Samaa astiaa kuin :2092.	1	44x32x5	7,9	
2130	Ke2	23509	51652		0003	Punasavi	Astia	Kylkipala. Sisäpinnalla kellanoranssinruskea lyijylasitus, pinta hiukan lohjennut.	1	14x39,5x7	3,8	
2131	Ke2	23509	51652		0003	Punasavi	Astia	Kylkipala. Sisäpinnalla ruskea lyijylasitus. Ulkopinta nokinen.	1	7x5x4,5	0,2	
2132	Ke2	23509	51652		0003	Punasavi	Astia	Kylkipala. Sisäpinnalla jäljellä hiukan hyvin huonokuntoista lyijylasitusta jonka alkuperäisestä väristä ei saa selvää.	1	22x13,5x7,5	1,6	
2133	Ke2	23509	51652		0003	Punasavi	Astia	Kylkipala. Sisäpinnalla tummanruskea lyijylasitus joka on hiukan lohjennut. Ulkopinta lohjennut.	1	15x14x3	0,5	
2134	Ke2	23509	51652		0003	Punasavi	Astia	Kylkipala. Sisäpinnalla valkoiseksi palanut lyijylasitus joka on hiukan lohkeillut. Ulkopinta lohjennut.	1	21x15x4	1,2	
2135	Ke2	23509	51652		0003	Punasavi	Astia	Kylkipaloja. Sisäpinta suurimmaksi osaksi lohjennut, jäljellä hiukan hyvin huonokuntoista, lähinnä kellanruskealta näyttävää lyijylasitusta. Ulkopinta lohjennut.	2	16x19x3,5	1,5	
2136	Ke2	23509	51652		0003	Punasavi	Astia	Kylkipala. Ei lasitusta. Ulkopinnalla kaksi uraa, luultavasti alkavaa rihausta.	1	26x24x5	3,4	
2137	Ke2	23509	51652		0003	Punasavi	Astia?	Voivat olla astianpaloja, mutta jotkut palat näyttävät pikemminkin savitiivisteeltä.	19	32x16x7	15,5	
2138	Ke2	23509	51652		0003	Lasi	Astia?	Mahdollisesti astiasta, mutta voisi olla myös hieman taipunutta ikkunalasiasia.	1	9x7x1	0,1	
2139	Ke2	23509	51652		0003	Pii	Tuluspii		1		5,2	

<i>KM</i>	<i>Alue</i>	<i>X</i>	<i>Y</i>	<i>Z</i>	<i>Krs</i>	<i>Materiaali</i>	<i>Laji</i>	<i>Kuvaus</i>	<i>Kpl</i>	<i>Mitat</i>	<i>Paino</i>	<i>Muuta</i>
2140	Ke2	23508	51651		0004	Lasi	Astia	Mahdollisesti pala jalkalevyä. Vihreä.	1	14x13x2	0,7	
2141	Ke2	23508	51651		0004	Lasi	Ikkuna	Retusoitu ja vääntyillyt. Vihreä.	1	39x29x1	1,7	
2142	Ke2	23509	51651		0004	Kivitavara	Pullo	Kylkipala. Vaalean harmahtava saviaines. Molemmat pinnat lietty ruskeiksi, ulkopinnalla lisäksi suolalasisitus.	1	16x44x5	4,8	
2143	Ke2	23509	51651		0004	Punasavi	Astia	Putkikahvan katkelma. Pieni pala putkikahvan tyvestä. Ulkopinta nokinen.	1	21x27x7	3,5	
2144	Ke2	23509	51651		0004	Punasavi	Astia	Kylkipala vadista. Hajonnut neljään osaan. Sisäpinnalla jäljellä osa pintaa peittäneestä valkoisesta lieterroksesta sekä hieman keltaista lyijylasitusta. Sisäpinnalla lisäksi lierin ja kyljen välinen porrasmainen taite.	1	33x32x7	7,4	
2145	Ke2	23509	51651		0004	Punasavi	Astia	Padan kylkipala. Sisäpinnalla jäljellä hieman ruskeaa lyijylasitusta. Ulkopinta rihlattu. Osasta ulkopintaa on lohjennut pois ohut pintakerros. Jäljellä oleva pinta on nokinen.	1	14x17x4	1,4	
2146	Ke2	23509	51651		0004	Punasavi	Astia	Kylkipaloja. Suuremman palan sisäpinta osittain lohjennut, jäljellä olevalla pinnalla ruskea lyijylasitus. Ulkopinta osittain nokinen. Pienempi pala on ilmeisesti sisäpintapala samasta astiasta. Pienemmän palan sisäpinnalla on ruskea lyijylasitus ja pala on hajonnut kahteen osaan.	2	30x20x6,5	5,2	
2147	Ke2	23509	51651		0004	Punasavi	Astia	Kylkipala. Sisäpinnalla jäljellä hieman ruskeaa lyijylasitusta jossa on heikko kellertävä sävy.	1	26x29x6	4,2	
2148	Ke2	23509	51651		0004	Punasavi	Astia	Kylkipala. Sisäpinnalla jäljellä hieman oranssinruskeaa lyijylasitusta. Ulkopinta lohjennut.	1	18x15x2,5	0,5	
2149	Ke2	23509	51651		0004	Lasi	Astia	Jalkapala. Pala jalkalevyä, jossa on mukana pätkä onttoa jalan reunusta. Vihreä.	1	14x23,5x3(1,5)	0,9	P
2150	Ke2	23509	51651		0004	Lasi	Pullo	Luultavasti pullon kylkipaloja. Voisivat olla kuitenkin myös taipunutta ikkunalasiasia. Yhdessä paloista kaksi suoraa uurtoa, joista toinen kulkee aivan palan reunassa. Vihreitä.	3	31x25x1	3	

<i>KM</i>	<i>Alue</i>	<i>X</i>	<i>Y</i>	<i>Z</i>	<i>Krs</i>	<i>Materiaali</i>	<i>Laji</i>	<i>Kuvaus</i>	<i>Kpl</i>	<i>Mitat</i>	<i>Paino</i>	<i>Muuta</i>
2151	Ke2	23509	51651		0004	Lasi	Pullo	Kylkipala kartion muotoisesta pullosta. Lasimassassa pieniä ilmakuplia. Vihreä.	1	77x50x4	38,6	
2152	Ke2	23509	51651		0004	Lasi	Ikkuna	Retusoitu pala jossa oranssia maalauskoristelua ja ilmeisesti kaiverruskuvioita. Vihreä.	1	32x20x1	1,6	P
2153	Ke2	23509	51651		0004	Lasi	Ikkuna	Reunapaloja. Kummassakin palassa kaksi suoraa uurtoa, toisessa palassa ne ovat ristikkäin. Vihreitä.	2	22x20x3	3	
2154	Ke2	23509	51651		0004	Lasi	Ikkuna	Retusoituja. Vihreä ja sinertävänvihreitä.	3	28x27x1	3,2	
2155	Ke2	23509	51651		0004	Lasi	Ikkuna	Vihreitä.	14	33x19x2	11,7	
2156	Ke2	23509	51651		0004	Kiille	Eläimen hammas	Kaksi hampaanpalasta, joista toinen on hajonnut kahteen osaan ja toinen neljään.	2		3,3	
2157	Ke2	23514,7	51657,4	20,2	0005	Hopea	Raha	Puolen äyrin kolikko vuodelta 1581, Juhana III. Toisella puolella Vaasa-suvun lyhde ja sen yläpuolella kruunu. Lyhteen toisella puolella I ja toisella R. Kehäkirjoituksessa IOHANNES (3) D: G SVEC. Toisella puolella vaakunakilpi jossa kolme kruunua. Kilven yläpuolella kruunu ja vasemmalla puolella numero 8, oikealla 1. Kehäkirjoituksessa MO(NE)TA NOVA REG S(VEC). Vrt. Tingström; Johan III:35.	1	21x0,5	0,9	P
2158	Ke2	23514,8	51657,4	20,3	0005	Hopea	Raha	Puolen äyrin kolikko vuodelta 1592, Juhana III. Toisella puolella Vaasa-suvun lyhde jonka toisella puolella I ja toisella R. Kehäkirjoituksessa IOHAN (3 D) G SVEC REX. Toisella puolella vaakunakilpi, jossa kolme kruunua. Kilven yläpuolella kruunu, oikealla puolella 9 ja vasemmalla Z (=2). Kehäkirjoituksessa (MO)NETA NOV(A) (R)EG SVEC. Vrt. Tingström; Johan III:35.	1	21x0,5	1,1	P
2159	Ke2	23514	51657		0005	Punasavi	Astia	Kylkipala. Sisäpinnalla hieman huonokuntoinen ruskea lyijylasitus, jossa on heikko kellertävä vivahte. Sisäpinnan yksi reuna lohjennut. Ulkopinnalla ura jonka kohdalla on hieman valunutta tummanruskeaa lyijylasitusta.	1	18x24x4,5	2,4	
2160	Ke2	23514	51657		0005	Lasi	Ikkuna	Vihreitä.	2	15x9,5x1	0,8	
2161	Ke2	23514	51657		0005	Pii	Iskos		1		1,5	

<i>KM</i>	<i>Alue</i>	<i>X</i>	<i>Y</i>	<i>Z</i>	<i>Krs</i>	<i>Materiaali</i>	<i>Laji</i>	<i>Kuvaus</i>	<i>Kpl</i>	<i>Mitat</i>	<i>Paino</i>	<i>Muuta</i>
2162	Ke2	23514	51657		0005	Luu	Palanut eläimen luu		2		0,5	
2163	Ke2	23514	51653		0006	Punasavi	Astia	Kylkipala. Sisäpinnalla tumma vihertävänruskea lyijylasitus, pinta osittain lohjennut. Nokisella ulkopinnalla räpylänmuotoinen vioittuma.	1	32x15x8	5,8	
2164	Ke2	23514	51653		0006	Luu	Eläimen luu		5		11,8	
2165	Ke2	23515	51655		0006	Valkosavi	Liitupiippu	Koristelematon varsikatkelma aivan varren imukepäästä. Pinta vaaleanruskea.	1	23x9	2,1	
2166	Ke2	23515	51655		0006	Punasavi	Astia	Kylkipala. Sisäpinnalla ruskea lyijylasitus. Ulkopinta lohjennut.	1	20x14x3,5	1,3	
2167	Ke2	23515	51655		0006	Luu	Sarven pala		1		2,6	
2168	Ke2	23515	51655		0006	Luu	Eläimen luu	Mukana myös leukaluun katkelma.	16		100,2	
2169	Ke2	23516	51653		0006	Punasavi	Astia	Padan kylkipala. Sisäpinnalla sävyllään vaihteleva ruskea lyijylasitus jossa on seassa kellertävää. Ulkopinta rihlattu ja nokinen.	1	18x15x5	1,2	
2170	Ke2	23516	51653		0006	Lasi	Ikkuna	Vihreä.	1	23x14x1	0,9	
2171	Ke2	23516	51653		0006	Kille	Eläimen hammas	Kaksi pientä palasta.	2		0,3	
2172	Ke2	23516	51653		0006	Luu	Palanut eläimen luu		1		0,2	
2173	Ke2	23516	51653		0006	Luu	Kalan nikama		1		0,1	
2174	Ke2	23516	51653		0006	Luu	Eläimen luu		15		34,6	
2175	Ke2	23516	51654		0006	Punasavi	Astia?	Muistuttaa astian suureunapalaa jossa suureuna taipuu voimakkaasti ulospäin. Palan yksi sivu ei kuitenkaan ole lohjennut vaan on alkuperäistä ulkopintaa. Palan pinnalla on runsaasti valunutta kellanruskeaa lyijylasitusta. Pala voisi olla jostakin muusta kuin astiasta, esim. kynttilänjalasta.	1	21x22x12(9)	4,5	P
2176	Ke2	23516	51654		0006	Punasavi	Astia	Kylkipala. Sisäpinnalla oranssi lyijylasitus. Ulkopinnalla valunutta ruskehtavaa lyijylasitusta, joka on osittain samentunut.	1	21x9x6	1,1	

<i>KM</i>	<i>Alue</i>	<i>X</i>	<i>Y</i>	<i>Z</i>	<i>Krs</i>	<i>Materiaali</i>	<i>Laji</i>	<i>Kuvaus</i>	<i>Kpl</i>	<i>Mitat</i>	<i>Paino</i>	<i>Muuta</i>
2177	Ke2	23516	51654		0006	Lasi	Astia	Kylkipala. Kulmikkaasta astiasta, palassa mukana yksi kyljen taite. Ulkopinnalla kolme suoraa, poikittaista viiltoa. Vihreä.	1	31x7x1	0,4	
2178	Ke2	23516	51654		0006	Lasi	Ikkuna	Retusoitu. Vihreä.	1	51x25x1	3,3	
2179	Ke2	23516	51654		0006	Lasi	Ikkuna	Palassa on paksu musta kuorikerros joka on osittain lohjennut pois. Vihreä.	1	23x18x2	0,6	
2180	Ke2	23516	51654		0006	Luu	Sarven pala		1		6,4	
2181	Ke2	23516	51654		0006	Luu	Palanut eläimen luu		1		0,3	
2182	Ke2	23516	51654		0006	Luu	Kalan nikama		1		0,1	
2183	Ke2	23516	51654		0006	Luu	Kiduskansi		1		0,1	
2184	Ke2	23516	51654		0006	Luu	Eläimen luu		62		125,5	
2185	Ke2	23516	51655		0006	Pii	Tuluspii		1		9,5	
2186	Ke2	23516	51655		0006	Kiille	Eläimen hammas	Kaksi pientä palasta.	2		0,4	
2187	Ke2	23516	51655		0006	Luu	Kalan luu		1		0,5	
2188	Ke2	23516	51655		0006	Luu	Eläimen luu		23		112	
2189	Ke2	23517,2	51654,9		0006	Hopea	Raha	Fyrk vuodelta 1589, Juhana III. Toisella puolella vaakunakilpi, jossa kolme kruunua. Kilven yläpuolella kruunu, vasemmalla puolella 8 ja oikealla 9. Kehäkirjoituksessa MONE(TA) (N)OVA REG SVE. Toisella puolella Vaasa-suvun lyhde, jonka yläpuolella kruunu. Kehäkirjoituksessa IOHANN (3 D: G SVEC REG). Vrt. Tingström; Johan III:38.	1	18x0,5	0,9	P
2190	Ke2	23517	51654		0006	Rauta	Naula		1	86x6x22	14,6	P
2191	Ke2	23517	51654		0006	Punasavi	Astia	Padan kylkipala. Sisäpinnalla hieman sementunut kellanoranssinruskea lyijylasitus. Ulkopinta rihlattu ja nokinen.	1	27,5x35x6	5,7	

<i>KM</i>	<i>Alue</i>	<i>X</i>	<i>Y</i>	<i>Z</i>	<i>Krs</i>	<i>Materiaali</i>	<i>Laji</i>	<i>Kuvaus</i>	<i>Kpl</i>	<i>Mitat</i>	<i>Paino</i>	<i>Muuta</i>
2192	Ke2	23517	51654		0006	Punasavi	Astia	Kylkipala. Sisäpinnalla sävyllään vaihteleva ruskea lyijylasitus jossa on seassa kellertävää. Ulkopinta rihlattu ja paikoin nokinen.	1	16x30x4	2,2	
2193	Ke2	23517	51654		0006	Punasavi	Astia	Kylkipala. Hajonnut kahteen osaan. Saviaines ulkopinnan puolelta vaaleanharmaata. Sisäpinta lohjennut, ulkopinta osittain rihlattu.	1	19x27x2	1,2	
2194	Ke2	23517	51654		0006	Lasi	Ikkuna	Reunapala. Reunaa vain vähän jäljellä. Retusoitu. Vihreä.	1	22x30x1	2	
2195	Ke2	23517	51654		0006	Kiille	Eläimen torahammas		1		0,5	
2196	Ke2	23517	51654		0006	Kiille	Eläimen hammas		1		2,9	
2197	Ke2	23517	51654		0006	Luu	Palanut eläimen luu		4		2,6	
2198	Ke2	23517	51654		0006	Luu	Eläimen luu		60		140	
2199	Ke2	23518	51654		0006	Lasi	Ikkuna	Hieman kuumuudessa kärsinyt. Sinertävänvihreä.	1	51x13x1	1	
2200	Ke2	23514	51654		0007	Lasi	Ikkuna	Pinnalla ohut ja osittain pois rappistut tumma kuortumiskerros. Vihreitä.	2	19x16x1,5	1,3	
2201	Ke2	23514	51654		0007	Luu	Kalan nikama		1		0,2	
2202	Ke2	23514	51654		0007	Luu	Eläimen luu		5		17,3	
2203	Ke2	23516	51655		0007	Punasavi	Astia	Vadin/kulhon pohjapala. Sisäpinnalla jäljellä pieni osa bolus-kuviosta sekä hieman lyijylasitusta, joka paljaalla pinnalla vihertävänruskeaa ja koristelun kohdalla keltaista. Ulkopinta hiukan lohjennut.	1	12x25x5	1,4	
2204	Ke2	23516	51655		0007	Lasi	Pullo	Kylkipala.Kaareva ja retusoitu. Vihreä.	1	17x26x2	2,2	
2205	Ke2	23516	51655		0007	Lasi	Ikkuna	Yhdessä palassa melko paksu ja paikoin hiukan lohkeillut musta kuorikerros. Vihreitä.	6	26x13x1	4,3	
2206	Ke2	23516	51655		0007	Luu	Kalan luu		4		0,6	
2207	Ke2	23516	51655		0007	Luu	Eläimen luu		50		188	

<i>KM</i>	<i>Alue</i>	<i>X</i>	<i>Y</i>	<i>Z</i>	<i>Krs</i>	<i>Materiaali</i>	<i>Laji</i>	<i>Kuvaus</i>	<i>Kpl</i>	<i>Mitat</i>	<i>Paino</i>	<i>Muuta</i>
2208	Ke2	23517	51655		0007	Punasavi	Astia	Suureunapala. Sisäpinnalla vähäisiä jäänteitä hyvin huonokuntoisesta lyijylasituksesta. Suureuna kaartuu hieman sisäänpäin. Ulkopinta lohjennut ja epätasainen.	1	19x24,5x12	3,9	
2209	Ke2	23517	51655		0007	Pii	Iskos		1		1	
2210	Ke2	23517	51655		0007	Luu	Palanut eläimen luu		2		2	
2211	Ke2	23517	51655		0007	Luu	Kalan luu		1		0,2	
2212	Ke2	23517	51655		0007	Luu	Eläimen luu		29		132,4	
2213	Ke2	23517	51656		0007	Pronssi	Levy	Kahdesta niitein toisiinsa kiinnitetystä pronssilevystä koostuvan esineen katkelma, joka on taipunut kaksinkerroin. Lisäksi pienempi pala ilmeisesti samasta.	2	32x31x11	10,2	
2214	Ke2	23517	51656		0007	Valkosavi	Liitupiippu	Koristelematon varsikatkelma. Hajonnut kahteen osaan.	1	33x9,5	2,8	P
2215	Ke2	23517	51656		0007	Kivitavara	Astia	Westerwald-astian kylkipala. Vaaleanharmaa saviaines. Sisäpinnalla dreijausjälkiä sekä väritön suolalasisitus. Ulkopinnan keskellä kulkee vaakasuora kaistale joka koostuu kapeista vierekkäisistä kohovyistä. Kaistaleen alapuolella kylki on tasainen ja sininen. Kaistaleen yläpuolella on sininen pystysuora raita ja sen vasemmalla puolella osa pienillä koloilla koristeltua paneelia. Ulkopinnalla lisäksi väritön suolalasisitus. Pala on muodoltaan pyöreähkö, mahdollisesti tarkoituksellisesti muotoiltu.	1	26x27x6	6,3	P
2216	Ke2	23517	51656		0007	Kivitavara	Astia	Westerwald-astian kylkipala. Vaaleanharmaa saviaines. Sisäpinnalla väritön suolalasisitus. Ulkopinnalla pystysuuntainen, vinoviivakoristelulla köysimäiseksi tehty kohovyö, jota reunustaa kaksi kapeampaa kohovyötä. Ulkopinta on paikoin värjätty siniseksi. Ulkopinnalla lisäksi väritön suolalasisitus.	1	12x14,5x3	0,8	P
2217	Ke2	23517	51656		0007	Punasavi	Astia	Kulhon suureunapala. Sisäpinnalla hieman kuohunut, kelmeään kellertävä lyijylasisitus. Ulkopinnalla aivan suureunan alla kulkee kaksi suureunan suuntaista uraa, joista alempi on paikoin mennyt umpeen. Saviaines on ulkopinnan puolelta vaaleaa. Mahdollisesti samasta astiasta kuin :2221.	1	23x30x5	3,7	

<i>KM</i>	<i>Alue</i>	<i>X</i>	<i>Y</i>	<i>Z</i>	<i>Krs</i>	<i>Materiaali</i>	<i>Laji</i>	<i>Kuvaus</i>	<i>Kpl</i>	<i>Mitat</i>	<i>Paino</i>	<i>Muuta</i>
2218	Ke2	23517	51656		0007	Punasavi	Astia	Suureunapala. Hajonnut kahteen osaan. Ei lasitusta. Ulkopinnan yläosa lohjennut (mahdollisesti leveä suureunan paksunnos lohjennut pois).	1	32x51x5	8,6	
2219	Ke2	23517	51656		0007	Punasavi	Astia	Vadin pohjareunapala. Hajonnut kahteen osaan. Sisäpinnalla neljä astiaa kiertävää bolus-raitaa sekä pohjan keskellä jäänteitä mahdollisesti kasviaiheisesta kuviosta. Sisäpinnalla lisäksi lyijylasitusta, joka paljaalla pinnalla ruskeaa ja koristelun kohdalla keltaista. Samasta astiasta kuin :2244.	1	53x84x10, pohjan halk. 110	57,2	P
2220	Ke2	23517	51656		0007	Punasavi	Astia	Vadin/kulhon kylkipala. Sisäpinta osittain lohjennut, jäljellä olevalla pinnalla ohut valkoinen liete kerros sekä hiukan hyvin huonokuntoista lyijylasitusta (iridisoitunutta). Ulkopinta lohjennut.	1	17x13x3,5	0,8	
2221	Ke2	23517	51656		0007	Punasavi	Astia	Kulhon kylkipala. Sisäpinnalla hieman kuohunut kelmeän kellertävä lyijylasitus. Ulkopinta rihlattu. Saviaines ulkopinnan puolelta vaalea. Mahdollisesti samaa astiaa kuin :2217.	1	11x13x5	0,9	
2222	Ke2	23517	51656		0007	Punasavi	Astia	Kylkipala. Sisäpinnalla tumma vihreänruskea (oliivinruskea) lyijylasitus joka palan yhdessä reunassa muuttuu kellanruskeaksi. Ulkopinta suurelta osin lohjennut, jäljellä olevalla pinnalla tumma vihreänruskea lyijylasitus sekä pieni painanne (uran alku?). Palassa on loiva taite sisäänpäin.	1	24x18,5x5	2,7	
2223	Ke2	23517	51656		0007	Punasavi	Astia	Kulhon kylkipala. Hyvin vaalea saviaines. Sisäpinnalla keltainen lyijylasitus jossa on heikko vihertävänruskehtava vivahde. Ulkopinta melko voimakkaasti ja leveästi rihlattu. Ilmeisesti samaa astiaa kuin :2280, :2367 ja :2408..	1	50x33x5,5	10,4	
2224	Ke2	23517	51656		0007	Punasavi	Astia	Kylkipala. Vaalea saviaines. Sisäpinnalla jäljellä hiukan vihreänkeltaista lyijylasitusta.	1	13x17x5		1 P
2225	Ke2	23517	51656		0007	Punasavi	Astia	Kylkipala? Toisella pinnalla on voimakas taite sisäänpäin, toisella pinnalla taite on hyvin loiva. palan yläreuna kaartuu hieman ulospäin. Ei lasitusta.	1	16x26,5x5	2	
2226	Ke2	23517	51656		0007	Punasavi	Astia	Kylkipala. Sisäpinta lohjennut. Ulkopinta tiilenpunainen ja hiukan lohjennut.	1	10x13x3	0,3	

<i>KM</i>	<i>Alue</i>	<i>X</i>	<i>Y</i>	<i>Z</i>	<i>Krs</i>	<i>Materiaali</i>	<i>Laji</i>	<i>Kuvaus</i>	<i>Kpl</i>	<i>Mitat</i>	<i>Paino</i>	<i>Muuta</i>
2227	Ke2	23517	51656		0007	Punasavi	Astia	Kylkipala. Sisäpinta lohjennut.	1	15x28x5	1,8	
2228	Ke2	23517	51656		0007	Valkosavi	Pelikuula		1	13	2,4	
2229	Ke2	23517	51656		0007	Valkosavi	Astia	Kylkipala. Molemmilla pinnoilla vihreä lyijylasitus.	1	10x7,5x2	0,2	
2230	Ke2	23517	51656		0007	Valkosavi	Astia	Kylkipala. Sisäpinnan alaosassa jäljellä hyvin huonokuntoista lyijylasitusta, jonka alkuperäinen väri on luultavasti ollut vihreä. Ulkopinta voimakkaasti ja leveästi rihlattu. Pala paksunee voimakkaasti alareunaa kohden.	1	28x30x13	8,1	
2231	Ke2	23517	51656		0007	Valkosavi	Astia	Kylkipala. Sisäpinnalla ruskehtavankeltainen lyijylasitus.	1	14x16x6	1,3	
2232	Ke2	23517	51656		0007	Lasi	Astia	Passglasin kylkipala, kulmikkaasta astiasta. Rihlamuottiin puhallettu. Palassa mukana osa kahdesta astian kyljen taitteesta. Koristeena poikkileikkaukseltaan pyöreä lasinauha. Vihreä.	1	16,5x20x2(1)	0,6	
2233	Ke2	23517	51656		0007	Lasi	Astia	Kylkipala. Ulkopinnalta lohjennut pois jotakin (mahdollisesti jonkinlainen koriste). Vihreä.	1	8x6,5x1,5	0,1	
2234	Ke2	23517	51656		0007	Lasi	Pullo	Kylkipala. Kaareva. Kuumuudessa vahingoittunut. Lasimassassa ilmakuplia. Sammalenvihreä.	1	31x37x7	9,3	
2235	Ke2	23517	51656		0007	Lasi	Ikkuna	Vihreitä ja sinertävänvihreä.	5	25x17x1,5	5,4	
2236	Ke2	23517	51656		0007	Pii	Tuluspii		2		5,6	
2237	Ke2	23517	51656		0007	Pii	Iskos		2		1,1	
2238	Ke2	23517	51656		0007	Kiille	Eläimen hammas	Kolme palasta eri hampaista. Suurin pala hajonnut kahteen osaan.	3		1,9	
2239	Ke2	23517	51656		0007	Luu	Palanut eläimen luu		3		2,9	
2240	Ke2	23517	51656		0007	Luu	Eläimen luu		23		41,6	
2241	Ke2	23518	51654		0007	Rauta	Levy	Katkelma.	1	51x33x2	8,7	
2242	Ke2	23518	51654		0007	Rauta	Naula		1	96x8(4)x14	17,8	P

<i>KM</i>	<i>Alue</i>	<i>X</i>	<i>Y</i>	<i>Z</i>	<i>Krs</i>	<i>Materiaali</i>	<i>Laji</i>	<i>Kuvaus</i>	<i>Kpl</i>	<i>Mitat</i>	<i>Paino</i>	<i>Muuta</i>
2243	Ke2	23518	51654		0007	Kivitavara	Astia	Westerwald-astian kylkipala. Mahdollisesti läheltä pohjareunaa. Tummanharmaa saviaines. Sisäpinnalla mahdollisesti hyvin ohuelti väritöntä suolalasilusta. Ulkopinnalla paksu ja leveä astiaa kiertävä kohovyö ja sen vieressä pieni kapea kohovyö. Ulkopinnalla lisäksi väritön suolalasilus.	1	14x18x9		3
2244	Ke2	23518	51654		0007	Punasavi	Astia	Suureuna-, kylki- ja pohjapala vadista. Hajonnut viiteen osaan. Suureunan sisäpinta hieman paksunnettu. Sisäpinnan yläreunassa astiaa kiertää kolme bolus-raitaa, jotka väillä yhdistyvät tai erkanevat. Raitojen alapuolella on lehväkuvio sekä palan oikeassa reunassa osia neljästä pystysuorasta viivasta. Sisäpinnan alaosassa on kyljen ja pohjan välinen porrasmainen taite. Taitteen yläpuolella on astiaa kiertävä bolus-raita joka haarautuu kahtia, sekä vähäisiä jäänteitä toisesta raidasta. Taitteen alapuolella astiaa kiertää kaksi bolus-raitaa. Sisäpinnalla on lyijylasitus, joka paljaalla pinnalla oranssinruskeaa ja koristelun kohdalla keltaista. Lehväkuvion päällä hieman vihreää kuparioksidia. Suureunan ulkopinnan paksunnos muodostaa pienen heltan jonka alla on valunutta oranssinruskeaa lyijylasitusta. Pohjan alapinta osittain lohjennut. palassa on myös astian kyljen läpi porattu reikä. Samaa astiaa kuin :2219.	1	123x142x11, suun halk. n. 240		119,8
2245	Ke2	23518	51654		0007	Punasavi	Astia	Kulhon pohjareunapala. Saviaines osittain harmaata. Sisäpinnalla valkoinen lietekerros ja sen päällä keltainen lyijylasitus. Ulkopinta suurimmaksi osaksi lohjennut. Pohja alapinnalla pieni ja huonokuntoinen vihreä lasituslaikku.	1	29x26x12		7,6
2246	Ke2	23518	51654		0007	Punasavi	Astia	Pohjareunapala. Kaksi palaa ilmeisesti samasta astiasta. Pohjaa kiertää pohjarengas jonka päällä astia seisoo. Sisäpinnalla ruskea lyijylasitus. Isommasta palasta kyljen ulkopinta kokonaan lohjennut.	2	14x24x42x4		13
2247	Ke2	23518	51654		0007	Punasavi	Astia	Luultavasti pohjapala. Tasapohjaisesta astiasta, palassa mukana vain hiukan pohjaa. Sisäpinnalla ruskehtavankeltainen lyijylasitus.	1	17x8x11		1,1

<i>KM</i>	<i>Alue</i>	<i>X</i>	<i>Y</i>	<i>Z</i>	<i>Krs</i>	<i>Materiaali</i>	<i>Laji</i>	<i>Kuvaus</i>	<i>Kpl</i>	<i>Mitat</i>	<i>Paino</i>	<i>Muuta</i>
2248	Ke2	23518	51654		0007	Punasavi	Astia	Vadin kylkipala. Sisäpinnalla valkoinen bolus-raita, sekä hiukan huonokuntoista lyijylasitusta joka näyttää lähinnä kellanvihreältä. Sisäpinnalla myös matala porrasmainen taite.	1	11x16x4,5		1
2249	Ke2	23518	51654		0007	Punasavi	Astia	Kylkipala. Sisäpinnalla valkoinen lietekerros. Ulkopinta hivenen verran lohjennut.	1	21x11x4		1
2250	Ke2	23518	51654		0007	Punasavi	Astia	Kylkipala. Sisäpinnalla huonokuntoinen vihertävänruskea lyijylasitus. Ulkopinta rihlattu ja osittain tummentunut.	1	17x32x6		2,7
2251	Ke2	23518	51654		0007	Punasavi	Astia	Kylkipala. Sisäpinnalla ruskea lyijylasitus. Luultavasti samaa astiaa kuin :2446.	1	45x16x5		4
2252	Ke2	23518	51654		0007	Lasi	Astia	Passglasin kylkipala, kulmikkaasta astiasta. Rihlamuottiin puhallettu. Palassa mukana yksi astian kyljen taite. Koristeena rypyttetty lasinauha. Lasi hieman samentunut. Vihertävä.	1	16x11x1		0,3
2253	Ke2	23518	51654		0007	Lasi	Astia	Kylkipala. Kulmikkaasta astiasta, palassa mukana hyvin pieni osa yhdestä astian kyljen taitteesta. Vihreä.	1	24x11x1		0,4
2254	Ke2	23518	51654		0007	Lasi	Astia	Kylkipala. Kaareva. Lasimassassa ilmakuplia. Vihreä.	1	17,5x7x1,5		0,2
2255	Ke2	23518	51654		0007	Lasi	Ikkuna	Yksi reuna retusoitu. Sinertävänvihreä.	1	36x20x1		1,5
2256	Ke2	23518	51654		0007	Lasi	Ikkuna	Huonokuntoinen. Hajonnut kolmeen osaan. Pinnalla melko paksu, tumma korroosioerros. Vihreä.	1	25x19x1		0,7
2257	Ke2	23518	51654		0007	Luu?	Esine	Luumaisesta aineesta tehdyn esineen katkelma. Muistuttaa muodoltaan halkaistun putken palaa. Ulkopinta muhkurainen.	1	21x19x4		0,9
2258	Ke2	23518	51654		0007	Kiille	Eläimen hammas	Erilaisia hampaita ja hampaankappaleita.	12			32,6
2259	Ke2	23518	51654		0007	Luu	Palanut eläimen luu		10			1,9
2260	Ke2	23518	51654		0007	Luu	Kalan luu		2			0,2
2261	Ke2	23518	51654		0007	Luu	Eläimen luu		82			123

<i>KM</i>	<i>Alue</i>	<i>X</i>	<i>Y</i>	<i>Z</i>	<i>Krs</i>	<i>Materiaali</i>	<i>Laji</i>	<i>Kuvaus</i>	<i>Kpl</i>	<i>Mitat</i>	<i>Paino</i>	<i>Muuta</i>
2262	Ke2	23518	51655		0007	Hopea	Raha	Puoli äyriä vuodelta 159(?), Juhana III. Toisella puolella vaakunakilpi, jossa kolme kruunua. Kilven yläpuolella kruunu ja oikealla puolella 9. Vasemmanpuoleinen kuvio on epäselvä. Kehäkijoituksessa näkyvissä kirjaimet (M)ONE(TA) (N)OVA REG SVEC. Toisella puolella kruunattu Vaasa-suvun lyhde sekä kirjaimet IR sekä kehäkirjoitus IO(HA)N(N)ES (3) (D) (G) (S)VEC REX. Vrt. Tingström; Johan III:35.	1	21x0,5	1,2	P
2263	Ke2	23518	51655		0007	Kupari	Raha	Puolen äyrin raha, Kustaa II Aadolf 1626. Toinen puoli kulunut sileäksi, toisella puolella ristikkäiset nuolet, joiden yläpuolella on kruunu. Nuolten toisella puolella numero 1/2 ja toisella ÖR. Kehäkirjoituksesta erottuvat kirjaimet ...TA NOVA ... DALAR ... XXVI . Vrt. Tingström; Gustaf II Adolf:44.	1	35x2	9,1	P
2264	Ke2	23518	51655		0007	Rauta	Avain		1	68x21x7	11,1	P
2265	Ke2	23518	51655		0007	Rauta	Soljen kieli	Katkelma. Taivutettu osa	1	26x7x3	6,2	P
2266	Ke2	23518,7	51655,4	19,7	0007	Rauta	Salpa	Salvan pää, jossa aukko.	1	76x22x4	22,5	P
2267	Ke2	23518	51655		0007	Rauta	Hela	Vinoneliömäinen levy, jossa alaosassa reikä ja yläosassa kaksi niiteillä kiinni olevaa riikkoontunutta rautaosaa.	1	57x45x2	17,4	P
2268	Ke2	23518,7	51655,1	19,7	0007	Rauta	Tuulirauta	Katkelma. Toisessa päässä levynyys reiällä.	1	150x15x6	23,6	P
2269	Ke2	23518	51655		0007	Rauta	Naula?	Poikkileikkaukseltaan neliömäinen.	1	67x6x3	6,1	P
2270	Ke2	23518	51655		0007	Rauta	Puikko?	Katkelma.	1	62x5	3,4	P
2271	Ke2	23518	51655		0007	Rauta	Levy	Kapea levy, jonka toinen pää koukussa.	1	73x18x2	8,6	P
2272	Ke2	23518	51655		0007	Rauta	Levy	Katkelmia.	2	34x25x3, 37x16x2	9,9	
2273	Ke2	23518	51655		0007	Rauta	Naula		2	79x5x17 , 25x3x7	10,7	9,4 g, 1,3 g. P
2274	Ke2	23518	51655		0007	Valkosavi	Liitupiippu	Koristelemattomia varsikatkelmia. Reiät melko suuria ja keskellä vartta.	4	55x8	10,6	

<i>KM</i>	<i>Alue</i>	<i>X</i>	<i>Y</i>	<i>Z</i>	<i>Krs</i>	<i>Materiaali</i>	<i>Laji</i>	<i>Kuvaus</i>	<i>Kpl</i>	<i>Mitat</i>	<i>Paino</i>	<i>Muuta</i>
2275	Ke2	23518	51655		0007	Kivitavara	Astia	Westerwald-astian kylkipala. Melko tumma harmaa saviaines. Sisäpinta harmahtavan valkoinen ja suolalasetettu. Ulkopinnalla pystysuuntaisia kapeita kohovöitä kahdessa ryhmässä. Kohovyökimppuja reunustavat tasaiset alueet ovat sinisiä. Ulkopinnalla lisäksi väritön suolalasetus.	1	15x21,5x5	1,9	P
2276	Ke2	23518	51655		0007	Punasavi	Astia	Vadin suureunapala. Hajonnut kahteen osaan. Sisäpinnan yläosassa kolme astiaa kiertävää bolus-raitaa ja niiden alapuolella osia ilmeisesti jonkinlaisesta lehväkuviosta, johon kuuluu bolus-kaaria. Sisäpinnalla lisäksi lyijylasitusta, joka paljaalla pinnalla ruskeaa, jossa on hieman epätasaisesti levinnyttä vihertävää. Bolus-kuvioiden päällä se on keltaista ja vihreää kuparioksidia on kasvikuvioiden päällä. Kyljen ja suureunan välissä taite sisäänpäin. Suureunan päällystä hiukan lohjennut. Suureunan ulkopinnan paksunnoksen alareunassa hiukan ruskeaa lyijylasitusta.	1	44x119x11(6), suun hal. n. 300	49,9	P
2277	Ke2	23518	51655		0007	Punasavi	Astia	Vadin suureunapala. Sisäpinnan yläreunassa kaksi astiaa kiertävää leveää raitaa ja niiden alla bolus-savella tehty siksak-kuvio. Sisäpinnalla lisäksi lyijylasitusta, joka on paljaalla pinnalla ruskeaa ja koristelun kohdalla keltaista. Lasituksen seassa on pieniä vihreitä kuparioksidilaikkuja ja lasitus on hieman samentunutta. Kyljen ja suureunan välissä on taite sisäänpäin. Ulkopinta nokinen. Suureunan ulkopinnan paksunnoksen päällä kulkee kapea ura.	1	39x74x9(5), suun halk. n. 300	26,3	P
2278	Ke2	23518	51655		0007	Punasavi	Astia	Kulhon suureunapala. Hajonnut kolmeen osaan. Sisäpinnalla ruskea lyijylasitus jossa on seassa epätasaisesti levinnyttä vihertävää. Palassa on voimakas taite sisäänpäin. Sisäpinnalla taitteen kohdalla kulkee syvä ja kapea ura ja sen kummallakin puolella on matalampi kapea ura. Ulkopinnalla, hieman suureunan paksunnoksen alapuolella, kulkee astiaa kiertävä paksunnos. Ulkopinta suurelta osin mustan karstan peitossa. Ulkopinnalla lisäksi joitakin pieniä ruskeita lasitusroiskeita.	1	52x102x11(7), suun halk. 190	56,8	P

<i>KM</i>	<i>Alue</i>	<i>X</i>	<i>Y</i>	<i>Z</i>	<i>Krs</i>	<i>Materiaali</i>	<i>Laji</i>	<i>Kuvaus</i>	<i>Kpl</i>	<i>Mitat</i>	<i>Paino</i>	<i>Muuta</i>
2279	Ke2	23518	51655		0007	Punasavi	Astia	Vadin suureunapala. Saviaines enimmäkseen vaalean harmahtavaa. Sisäpinnan alaosassa jäljellä hiukan hyvin huonokuntoista lyijylasitusta, jonka alkuperäisestä väristä ei saa selvää. Palan ulkopinta muodostuu kokonaan suureunan ulkopinnan paksunnoksesta. Suureunan ulkopinnan paksunnos muodostaa heltan jonka alareuna taipuu hieman sisäänpäin.	1	17x23x9	3,1	P
2280	Ke2	23518	51655		0007	Punasavi	Astia	Kulhon pohjapala. Sisäpinta hiukan lohjennut, jäljellä olevalla pinnalla keltaista lyijylasitusta jossa on ruskehtavanvihertävä vivahde. Ilmeisesti samaa astiaa kuin :2223.	1	27x36x15	10,6	
2281	Ke2	23518	51655		0007	Punasavi	Astia	Korvan katkelma. Vaalea saviaines. Palassa on osa korvan sisäkaarretta aivan korvan ja astian kyljen yhtymäkohdasta. Pinnalla vaalean kellanvihreitä lasitusroiskeita.	1	27x19x9	2,1	P
2282	Ke2	23518	51655		0007	Punasavi	Astia	Putkikahvan katkelma. Pätkä putkikahvaa jonka päässä on puolipallon muotoinen päätenuppi. Pinnalla hieman valunutta ruskeaa lyijylasitusta.	1	74x33	54,9	P
2283	Ke2	23518	51655		0007	Punasavi	Astia	Vadin kylkipala. Sisäpinnalla neljä bolus-raitaa, joista kaksi alinta ovat leveitä ja alin lisäksi voimakkaammin kaartuva kuin muut. Sisäpinnalla lisäksi lyijylasitus, joka paljaalla pinnalla ruskeaa ja koristelun kohdalla keltaista.	1	30x14x6	3,5	
2284	Ke2	23518	51655		0007	Punasavi	Astia	Vadin kylkipalaa. Sisäpinnalla osa bolus-kuviosta, sekä lyijylasitusta, joka paljaalla pinnalla ruskeaa ja koristelun kohdalla vaaleankeltaista. Keltainen lasitus kuvion päältä on osittain lohjennut pois.	1	9x31x6	1,8	
2285	Ke2	23518	51655		0007	Punasavi	Astia	Vadin kylkipala. Sisäpinnalla kolme bolus-raitaa sekä lyijylasitusta, joka raitojen kohdalla keltaista ja paljaalla pinnalla ruskeanvihreää. Raitojen välissä oleva ruskeanvihreä lasitus muuttuu palan yhdessä reunassa ruskeaksi.	1	19x20x6,5	2,1	

<i>KM</i>	<i>Alue</i>	<i>X</i>	<i>Y</i>	<i>Z</i>	<i>Krs</i>	<i>Materiaali</i>	<i>Laji</i>	<i>Kuvaus</i>	<i>Kpl</i>	<i>Mitat</i>	<i>Paino</i>	<i>Muuta</i>
2286	Ke2	23518	51655		0007	Punasavi	Pullo/Öljylamppu?	Kylkipala. Hajonnut viiteen osaan. Mahdollisesti pullosta tai öljylampusta. Kylki kaartuu ja supistuu hieman suppilomaisesti. Molemmilla pinnoilla tumma vihertävänruskea lyijylasitus jossa on paikoin isoja keltaisia laikkuja.	1	37x63x4	14,7	
2287	Ke2	23518	51655		0007	Punasavi	Astia	Kylkipala. Sisäpinnalla oranssinruskea lyijylasitus. Sisäpinta kokonaan rihlattu ja ulkopinta osittain. Ulkopinnan alaosa hieman epätasainen.	1	36x47x6	13,4	
2288	Ke2	23518	51655		0007	Punasavi	Astia	Padan kylkipala. Sisäpinnalla tummanruskea lyijylasitus. Ulkopinta voimakkaasti rihlattu ja heikosti nokinen.	1	26x37x5	5,7	
2289	Ke2	23518	51655		0007	Punasavi	Astia	Vadin/kulhon kylkipala. Vaalea saviaines. Sisäpinnalla vihertävänkeltainen lyijylasitus, jossa on paikoin seassa tummaa liikaisenvihreää. Ulkopinta rihlattu. Pala paksunee voimakkaasti alareunaa kohden.	1	32x52x9	14,5	
2290	Ke2	23518	51655		0007	Punasavi	Astia	Kylkipala. Hajonnut kolmeen osaan. Sisäpinnalla ruskea lyijylasitus, joka on paikoin samentunut. Ulkopinta rihlattu. Ulkopinnalla kolo joka on syntynyt jonkin (kiven?) lohjettua astian kyljestä.	1	39x46x5	12,6	
2291	Ke2	23518	51655		0007	Punasavi	Astia	Padan kylkipala. Sisäpinnalla oranssinruskea lyijylasitus, jossa on joitakin vaaleampia kohtia. Ulkopinta on rihlattu ja osittain nokinen. Noeton osa ulkopinnasta on tumma tiilenpunainen ja siinä on harsomaisen ohuesti lasitusta.	1	42x29x5	6,9	
2292	Ke2	23518	51655		0007	Punasavi	Astia	Kylkipala. Sisäpinnalla hyvin huonokuntoinen kuumuudessa kärsinyt lyijylasitus, jonka alkuperäisestä väristä ei saa selvää. Ulkopinta rihlattu.	1	22x31,5x5	4,1	
2293	Ke2	23518	51655		0007	Punasavi	Astia	Kylkipala. Sisäpinnalla ruskea lyijylasitus. Ulkopinta rihlattu.	1	10x13x5	0,7	
2294	Ke2	23518	51655		0007	Punasavi	Astia	Kylkipala. Sisäpinnalla hiukan lohjennut kellanoranssinruskea lyijylasitus. Ulkopinta rihlattu.	1	9,5x13x4	0,5	
2295	Ke2	23518	51655		0007	Punasavi	Astia	Kylkipala. Sisäpinnalla ruskea lyijylasitus, jossa on heikko vihertävä vivahde. Palan ylä- tai alareunassa on pieni osa taitteesta ulospäin. Ulkopinnalla ohut viiru.	1	21x22x6	2,5	

<i>KM</i>	<i>Alue</i>	<i>X</i>	<i>Y</i>	<i>Z</i>	<i>Krs</i>	<i>Materiaali</i>	<i>Laji</i>	<i>Kuvaus</i>	<i>Kpl</i>	<i>Mitat</i>	<i>Paino</i>	<i>Muuta</i>
2296	Ke2	23518	51655		0007	Punasavi	Astia	Kylkipala. Sisäpinnalla jäljellä hiukan ruskeaa lyijylasitusta. Ulkopinta nokinen.	1		5,5	
2297	Ke2	23518	51655		0007	Punasavi	Astia	Kylkipala. Sisäpinnalla ruskea lyijylasitus jossa on heikko vihertävä vivahte. Ulkopinta nokinen.	1	15x20x4	1,5	
2298	Ke2	23518	51655		0007	Punasavi	Astia	Vadin kylkipaloja. Saviaines vaalean kellanharmaaksi palanutta. Yksi paloista hajonnut kahteen osaan. Sisäpinnalla hyvin huonokuntoista kuumuudessa vahingoittunutta lyijylasitusta, jonka alkuperäinen väri on ehkä ollut keltainen. Kahden palan sisäpinnalla lisäksi matala porrasmainen taite.	3	23x27x8	12,5	
2299	Ke2	23518	51655		0007	Punasavi	Astia	Kylkipala. Vaalean harmahtava saviaines. Sisäpinnalla samentunut vihertävänkeltainen lyijylasitus. Ulkopinta on nokinen ja siinä on joitakin pieniä lasitusroiskeita joiden väristä ei saa selvää. Ulkopinnalla on lisäksi kaksi heikkoa rihlauraa sekä syvä kolo.	1	19x32x11	5,2	
2300	Ke2	23518	51655		0007	Punasavi	Astia	Kylkipala. Hyvin vaalea saviaines. Sisäpinnalla vihertävänruskehtavan keltainen lyijylasitus.	1	21x21x6	2,8	
2301	Ke2	23518	51655		0007	Punasavi	Astia	Kylkipala? Vaalea saviaines. Sisäpinnalla vihertävänruskehtavan keltainen lyijylasitus. Ulkopinta hieman kuopalla. Ulkopinnalla lisäksi kellertävä lasitusroiske, sekä heikko viiltomainen ura (ei tarkoituksella tehty).	1	10x11x11	1,2	
2302	Ke2	23518	51655		0007	Valkosavi	Astia	Kylkipala. Sisäpinnalla jäljellä hiukan vihertävänkeltaista lyijylasitusta. Ulkopinnalla yksi heikko rihlaura. Saven pinnalla pieniä mustia pisteitä (liikaa).	1	11x16x5	0,8	
2303	Ke2	23518	51655		0007	Valkosavi	Astia	Kylkipala. Karkeahko saviaines. Sisäpinnalla hiukan lohjennut vihreä lyijylasitus. Palan yläreuna kaartuu ulospäin ja alareuna sisäänpäin. Ulkopinta lohjennut.	1	16x20x4,5	1,3	
2304	Ke2	23518	51655		0007	Harmaasavi	Astia	Kylkipala. Karkeahko saviaines. Ei lasitusta.	1	13,5x23x2	1	
2305	Ke2	23518	51655		0007	Majoliika	Astia	Vadin kylkipala. Kermanvaalea saviaines. Sisäpinnalla jäljellä hiukan valkoista tinalasitusta. Ulkopinnalla beessi lyijylasitus.	1	35x32x5	5,7	

<i>KM</i>	<i>Alue</i>	<i>X</i>	<i>Y</i>	<i>Z</i>	<i>Krs</i>	<i>Materiaali</i>	<i>Laji</i>	<i>Kuvaus</i>	<i>Kpl</i>	<i>Mitat</i>	<i>Paino</i>	<i>Muuta</i>
2306	Ke2	23518	51655		0007	Fajanssi	Astia	Kylkipala. Molemmilla pinnoilla valkoinen tinalasitus ja sinistä koristelua. Ulkopinnan lasitus hieman mustunut.	1	21x10x5	1	P
2307	Ke2	23518	51655		0007	Punasavi	Tilli	Mahdollisesti koristetiilien paloja. Suuremman palan pinnalla kapeita uria sekä palan reuna iso paksunnos. Pienemmän palan kuperalla pinnalla on ura.	2	53x42x20	30	P
2308	Ke2	23518	51655		0007	Lasi	Astia	Passglasin jalkapala. Lähes puolet astian jalasta. Mukana sekä omatunto että pitkä pätkä jalkalevyä kiertävää onttoa reunusta. Hajonnut neljään osaan. Mahdollisesti samaa astiaa kuin :2355. Vihreä.	1	54x75x49x3	23,2	P
2309	Ke2	23518	51655		0007	Lasi	Astia	Passglasin kylkipala, kulmikkaasta astiasta. Palassa mukana loivasti kaartuva astian kyljen taite. Koristeena heikosti rypyttetty lasinauha. Vihreä.	1	8x9x2(1)	0,1	
2310	Ke2	23518	51655		0007	Lasi	Pullo	Kylkipala kulmikkaasta pullosta. Palassa mukana yksi kyljen taite. Vihreä.	1	35x24x10(3)	5,2	
2311	Ke2	23518	51655		0007	Lasi	Ikkuna	Reunapala. Palassa mukana vain pieni pätkä reunaa. Vihreä.	1	10x29x2,5	1,1	
2312	Ke2	23518	51655		0007	Lasi	Ikkuna	Retusoituja. Kaksi suurta palaa on kumpikin hajonnut kahteen osaan. Yksi paloista suorakaiteen muotoinen. Vihreitä.	6	67x45x1,5	21,4	
2313	Ke2	23518	51655		0007	Lasi	Ikkuna	Vihreitä.	11	27x18x1	9,9	
2314	Ke2	23518	51655		0007	Kivi?	Kivi?	Valkoista, puuterimaista, helposti hajoavaa kiveä tai muuta materiaalia.	2	38x31x40	71,5	
2315	Ke2	23518	51655		0007	Kiille	Eläimen hammas		6		29,3	
2316	Ke2	23518	51655		0007	Luu	Palanut eläimen luu		33		12,8	
2317	Ke2	23518	51655		0007	Luu	Kalan luu		6		0,9	
2318	Ke2	23518	51655		0007	Luu	Eläimen luu		227		633	
2319	Ke2	23518	51655		0007	Rautakuona	Möykky	Rautakuonaa, osittain ruosteessa. Toisella puolella punasavea.	1	155x150x60	996	

<i>KM</i>	<i>Alue</i>	<i>X</i>	<i>Y</i>	<i>Z</i>	<i>Krs</i>	<i>Materiaali</i>	<i>Laji</i>	<i>Kuvaus</i>	<i>Kpl</i>	<i>Mitat</i>	<i>Paino</i>	<i>Muuta</i>
2320	Ke2	23518,7	51656,4	19,6	0007	Rauta	Avain?	Putkilukon avain. Rautapuikko, jonka toinen pää haarautuu kahtia ja päissä pienet kynnet. Toinen pää liitetty ja levennetty..	1	96x23x7	29	P
2321	Ke2	23518	51656		0007	Rauta	Levy	Katkelma.	1	27x11x3	1,6	P
2322	Ke2	23518	51656		0007	Rauta	Levy	Katkelma.	1	66x23x6	11,8	
2323	Ke2	23518	51656		0007	Rauta	Levy	Katkelma.	1	35x11x2	2,2	
2324	Ke2	23518	51656		0007	Rauta	Levy	Katkelma.	1	32x17x4	4,8	
2325	Ke2	23518	51656		0007	Rauta	Levy	Katkelma.	1	38x10x1	1,3	
2326	Ke2	23518	51656		0007	Rauta	Hevosenkän auala		1	33x6(2)x17(kanta)	5,1	P
2327	Ke2	23518	51656		0007	Rauta	Naula		1	72x4x17(kanta)	11,3	P
2328	Ke2	23518	51656		0007	Valkosavi	Liitupiippu	Katkelma koristeltu kahdeksalla liija-leimalla.	1	73x10	8,6	P
2329	Ke2	23518	51656		0007	Punasavi	Astia	Vadin suureunapala. Sisäpinnalla neljä astiaa kiertävää bolus-raitaa, sekä lyijylasitusta, joka ruskeaa paljaalla pinnalla ja keltaista koristelun kohdalla. Alin raita on leveämpi kuin muut. Palan ulkopinta muodostuu kokonaan suureunan ulkopinnan leveästä paksunnoksesta, jonka alareuna muodostaa heltan. Ulkopinta on lohkeillut.	1	24x24x13	7,1	P
2330	Ke2	23518	51656		0007	Punasavi	Astia	Vadin suureunapala. Sisäpinta osittain lohjennut, jäljellä olevalla pinnalla kaksi pientä osaa boluskuvioista. Sisäpinnalla lisäksi ruskeaa, keltaista ja vihreää lyijylasitusta. Vihreäkuparioksidi on levinnyt tahramaisesti keltaisen päälle. Palan ulkopinta muodostuu kokonaan suureunan ulkopinnan paksunnoksesta. Lähellä paksunnoksen alareunaa kulkee kapea ura ja sen alapuolella on ruskea lasitusroiske.	1	16x23x6	2,9	P

<i>KM</i>	<i>Alue</i>	<i>X</i>	<i>Y</i>	<i>Z</i>	<i>Krs</i>	<i>Materiaali</i>	<i>Laji</i>	<i>Kuvaus</i>	<i>Kpl</i>	<i>Mitat</i>	<i>Paino</i>	<i>Muuta</i>
2331	Ke2	23518	51656		0007	Punasavi	Astia	Vadin suureunapala. Sisäpinnalla hieman suureunan alapuolella on hyvin matala porrasmainen taite, jonka kohdalla on vähäisiä jäänteitä bolus-raidasta. Sisäpinnalla on lisäksi jäljellä hivenen verran keltaista lyijylasitusta, sekä hieman ruskeaa lyijylasitusta joka muuttuu palan alareunassa kellanruskeaksi. Palan ulkopinta muodostuu kokonaan suureunan ulkopinnan paksunnoksesta, jonka pinnasta on lohjennut pois hyvin ohut pintakerros.	1	20x36x11	11,1	P
2332	Ke2	23518	51656		0007	Punasavi	Astia	Kulhon suureunapala. Sisäpinta osittain lohjennut, jäljellä olevalla pinnalla valkoinen lietekeerros ja sen päällä huonokuntoista ja samentunutta tummanruskeaa lyijylasitusta. Ulkopinnalla hieman suureunan alapuolella kulkee suureunan suuntainen ura. Ura ja suureunan välinen pinta on suurelta osin lohjennut, jäljellä olevalla pinnalla on samentunutta ruskeaa lyijylasitusta. Ulkopinnalla on lisäksi hiukan valunutta oranssinruskeaa lyijylasitusta.	1	20x30x7	5,2	
2333	Ke2	23518	51656		0007	Punasavi	Astia	Vadin suureunapala. Sisäpinnalla suureunan ja kyljen välissä on taite sisäänpäin. Sisäpinnalla on lisäksi ruskeankeltainen lyijylasitus ja taiteen kohdalla vaaleankeltainen laikku. Suureunan ulkopinnan paksunnoksen alareuna on hiukan lohjennut.	1	34x62x13(7)	25,8	P
2334	Ke2	23518	51656		0007	Punasavi	Astia	Pannun suureunapala. Sisäpinta hiukan lohjennut, pinnalla ruskea lyijylasitus jossa on heikko kellanvihertävä vivahde. Suureunan ulkopinta on hyvin kapeasti paksunnettu ja hieman paksunnoksen alapuolella kulkee poikkileikkaukseltaan kolmiomainen kohovyö. Kohovyön päällä on hivenen verran ruskeaa lyijylasitusta. Ulkopinta on lisäksi nokinen. Samaa astiaa kuin :2477.	1	25x41x12	13,3	P
2335	Ke2	23518	51656		0007	Punasavi	Astia	Padan pohja- ja jalkapala. Palassa osa padan pohjaa sekä pieni osa jalan tyveä. Sisäpinnalla ruskeankirjava keltainen lyijylasitus. Pinnan yksi reuna hiukan lohjennut. Ulkopinta hieman lohkeillut.	1	40x37x16(6)	20,9	

<i>KM</i>	<i>Alue</i>	<i>X</i>	<i>Y</i>	<i>Z</i>	<i>Krs</i>	<i>Materiaali</i>	<i>Laji</i>	<i>Kuvaus</i>	<i>Kpl</i>	<i>Mitat</i>	<i>Paino</i>	<i>Muuta</i>
2336	Ke2	23518	51656		0007	Punasavi	Astia	Pannun pohjareunapala. Tasapohjaisesta astiasta tai pannusta. Kylki nousee pohjasta lähes pystysuoraan. Sisäpinnalla hiukan lohjennut kellanruskea lyijylasitus. Pohjan alapinta osittain nokinen.	1	14x12x18x6	2,9	P
2337	Ke2	23518	51656		0007	Punasavi	Astia	Korvan katkelma. Pala korvan kaarteeseen sisäpuolelta, läheltä korvan ja astian kyljen liittymäkohtaa.. Hajonnut kahteen osaan. Luultavasti nauhamaisesta korvasta. Pinnalla yksi hyvin pieni tummanruskea lasitusroiske.	1	32x39x9	7,5	P
2338	Ke2	23518	51656		0007	Punasavi	Astia	Mahdollisesti katkelma astian korvasta. Palassa mukana hieman ulkopintaa, mahdollisesti korvan sivusta.	1	18x18x7	1,9	
2339	Ke2	23518	51656		0007	Punasavi	Astia	Jalan katkelma. Ulkopinnalla pieni nokilaikku.	1	26x25	12,8	
2340	Ke2	23518	51656		0007	Punasavi	Astia	Vadin kylkipala. Sisäpinnalla bolus-kuvio, joka muodostuu neljästä raidasta, jotka erkanevat yhteisestä kannasta viuhkamaisesti eri suuntiin. Lähellä sisäpinnan alareunaa on porrasmainen taite. Sisäpinnalla lisäksi lyijylasitusta, joka koristelun kohdalla keltaista keltaista ja muualla ruskeaa. Ruskean lasituksen seassa paikoin vihertävää.	1	41x33x7	7,9	P
2341	Ke2	23518	51656		0007	Punasavi	Astia	Vadin kylkipala. Sisäpinnalla neljä leveää bolus-raitaa joista toiseksi alin on levein. Raidat ovat lähes kiinni toisissaan. sisäpinnalla lisäksi keltaista ja oranssinruskeaa lyijylasitusta. Ulkopinnan yksi reuna vinosti lohjennut.	1	29x18x10	5,5	
2342	Ke2	23518	51656		0007	Punasavi	Astia	Padan kylkipala. Sisäpinnalla heikosti oranssiin vivahtava ruskea lyijylasitus, jossa on tummanruskea viiru. Ulkopinta rihlattu ja paikoin nokinen.	1	27x27x7	4,9	
2343	Ke2	23518	51656		0007	Punasavi	Astia	Kylkipala? Palan reunat kaartuvat eri suuntiin. Toisella pinnalla tumma vihreänruskea (oliivinruskea) lyijylasitus.	1	28x13x6	1,7	
2344	Ke2	23518	51656		0007	Punasavi	Astia	Padan kylkipala. Sisäpinnalla ruskea lyijylasitus jossa on kellanoranssi sävy. Ulkopinta tiilenpunainen ja osittain rihlattu. Ulkopinnan yhdessä kulmassa lisäksi hivenen verran nokea.	1	21x24x4	3,1	

<i>KM</i>	<i>Alue</i>	<i>X</i>	<i>Y</i>	<i>Z</i>	<i>Krs</i>	<i>Materiaali</i>	<i>Laji</i>	<i>Kuvaus</i>	<i>Kpl</i>	<i>Mitat</i>	<i>Paino</i>	<i>Muuta</i>
2345	Ke2	23518	51656		0007	Punasavi	Astia	Kylkipala. Sisäpintaa jäljellä hyvin vähän, pinnalla ruskeasta vihertävään vaihtelevaa lyijylasitusta. Ulkopinnalla poikkileikkaukseltaan kolmiomainen kohovyö ja sen päällä hivenen verran nokea.	1	23x12x8	1,4	
2346	Ke2	23518	51656		0007	Punasavi	Astia	Kylkipala. Sisäpinnalla melko tumma ruskea lyijylasitus. Lasitus yhdestä kulmasta hiukan lohjennut. Ulkopinta osittain nokinen.	1	24x23x7	5,8	
2347	Ke2	23518	51656		0007	Punasavi	Astia	Kylkipala. Sisäpinta suurimmaksi osaksi lohjennut, jäljellä olevalla pinnalla tummanruskea lyijylasitus. Ulkopinta paikoin lohkeillut.	1	21x23,5x6	2,8	
2348	Ke2	23518	51656		0007	Punasavi	Astia	Kylkipala. Sisäpinnalla ruskea lyijylasitus. Ulkopinta lohjennut.	1	15x8x2,5	0,3	
2349	Ke2	23518	51656		0007	Punasavi	Astia	Kylkipala, mahdollisesti läheltä suureunaa. Sisäpinta lohjennut. Ulkopinta tumma (punertavanharmaa). Palan yläreunassa hivenen verran ruskeaa lyijylasitusta, sekä pieni osa taitteesta sisäänpäin.	1	29x25x3	2,4	
2350	Ke2	23518	51656		0007	Harmaasavi	Pullo?	Suureunapala pienisuisesta astiasta, luultavasti pullosta. Molemmilla pinnoilla vihreä lyijylasitus joka on rapissut pois suureunan päältä. palan alareunassa taite ulospäin ja sen alla osa ilmeisesti pullon kaulaa kiertävästä paksunnoksesta.	1	15x17x6,5	2,1	P
2351	Ke2	23518	51656		0007	Majolika	Astia	Lautasen suureunapala. Kermanvaalea saviaines. Sisäpinnalla valkoinen tinalasitus, sekä sinistä koristelua (raitoja ja kaaria sekä laikku). Ulkopinnalla likaisenvalkoinen lyijylasitus. Luultavasti samaa astiaa kuin: 2352.	1	14x16x5	1,5	P
2352	Ke2	23518	51656		0007	Majolika	Astia/pelinappula	Lautasen kylkipaloja. Toinen on muotoiltu soikeaksi ja toinen muistuttaa soikion neljänneistä. Palat on mahdollisesti tarkoitettu pelinappuloiksi. Sisäpinnalla valkoinen tinalasitus, sekä sinistä koristelua (raitoja ja osia kaarevista kuvioista). Ulkopinnalla likaisenvalkoinen lyijylasitus. Luultavasti samaa astiaa kuin :2351.	2	23x28x5	7	P

<i>KM</i>	<i>Alue</i>	<i>X</i>	<i>Y</i>	<i>Z</i>	<i>Krs</i>	<i>Materiaali</i>	<i>Laji</i>	<i>Kuvaus</i>	<i>Kpl</i>	<i>Mitat</i>	<i>Paino</i>	<i>Muuta</i>
2353	Ke2	23518	51656		0007	Fajanssi	Astia	Lautasen suureunapala. Valkoinen saviaines. Molemmilla pinnoilla valkoinen tinalasitus. Sisäpinnalla lisäksi sinistä koristelua (suureunaa seuraava raita, kaareva raita sekä kolme kalpeansinistä pilkkua). Mukana lisäksi pieni pala lasitusta, joka luultavasti kuuluu yhteen tämän palan kanssa. Luultavasti samaa astiaa kuin :2354.	2	20x17x4	0,9	P
2354	Ke2	23518	51656		0007	Fajanssi	Astia	Lautasen kylkipala. Valkoinen saviaines. Molemmilla pinnoilla valkoinen tinalasitus. Sisäpinnalla lisäksi sinistä koristelua (raitoja sekä kalpeansininen kaari). Sisäpinnan lasituksesta on irrallaan kolme palaa. Ulkopinnan lasitus on osittain lohjennut pois. Palassa on voimakas taite ulospäin. Luultavasti samaa astiaa kuin :2353.	1	15x16x4	0,8	P
2355	Ke2	23518	51656		0007	Lasi	Astia	Passglasin jalkapala. Pala jalkalevyä ja pätkä sitä kiertävää onttoa reunusta. Mahdollisesti samaa astiaa kuin :2308. Vihreä.	1	22,5x51x4(2)	4	P
2356	Ke2	23518	51656		0007	Lasi	Astia	Jalkapala. Kaksinkertaista lasia, pala jalkalevyä. Vihreä.	1	23x32x3	2,4	
2357	Ke2	23518	51656		0007	Lasi	Astia	Kylkipala. Kupera. Sisäpinta osittain hieman epätasainen. Pala voisi mahdollisesti olla myös astian pohjasta. Vihreä.	1	18x9x1	0,5	
2358	Ke2	23518	51656		0007	Lasi	Ikkuna	Reunapala. Vihreä.	1	23x38x3	3,2	
2359	Ke2	23518	51656		0007	Lasi	Ikkuna	Retusoitu. Vihreä.	1	8x5x1,5	0,1	
2360	Ke2	23518	51656		0007	Lasi	Ikkuna	Suurimmasta palasta lohjennut pois osa toisesta pinnasta. Vihreitä.	4	19x17x1	1,3	
2361	Ke2	23518	51656		0007	Kiille	Eläimen hammas		3		24,2	
2362	Ke2	23518	51656		0007	Luu	Palanut eläimen luu		6		2,1	
2363	Ke2	23518	51656		0007		Kalan suomu		1		0,1	
2364	Ke2	23518	51656		0007	Luu	Eläimen luu		15		103	

<i>KM</i>	<i>Alue</i>	<i>X</i>	<i>Y</i>	<i>Z</i>	<i>Krs</i>	<i>Materiaali</i>	<i>Laji</i>	<i>Kuvaus</i>	<i>Kpl</i>	<i>Mitat</i>	<i>Paino</i>	<i>Muuta</i>
2365	Ke2	23519	51654		0007	Kupari	Levy	Katkelma.	1	27x12x0,5	0,6	
2366	Ke2	23519	51654		0007	Punasavi	Astia	Vadin kylkipala. Sisäpinnalla kaksi bolus-raitaa, sekä osa kaartuvan kuvion reunasta. Sisäpinnalla lisäksi lyijylasitus, joka vaaleankeltaista koristelun kohdalla ja ruskeaa muualla. Ulkopinnalla pieniä huonokuntoisia lasitusroiskeita.	1	23x15,5x9	3,4	
2367	Ke2	23519	51654		0007	Punasavi	Astia	Kulhon kylkipala. Sisäpinta osittain lohjennut, jäljellä olevalla pinnalla ruskeankeltaista lyijylasitusta. Ulkopinta osittain vinosti lohjennut. Ilmeisesti samaa astiaa kuin :2223, :2280 ja :2408.	1	30x21x13	5,3	
2368	Ke2	23519	51654		0007	Lasi	Astia	Kylkipala. Kaareva. Rihlamuottiin puhallettu. Lasimassassa kiinni joitakin pieniä valkoisia nystyjä. Vihreä.	1	26x25x1	1,6	
2369	Ke2	23519	51654		0007	Lasi	Astia	Kylkipala, kulmikkaasta astiasta. Palassa mukana osa yhdestä kyljen taitteesta. Samentunut ja vihreä.	1	32x31x1	1,5	
2370	Ke2	23519	51654		0007	Lasi	Pullo	Kylkipala, kaareva, luultavasti pullosta. Vihreä.	1	21x12x2	0,9	
2371	Ke2	23519	51654		0007	Lasi	Ikkuna	Reunapala. Sinertävänvihreä.	1	7x46x2,5	1,5	
2372	Ke2	23519	51654		0007	Lasi	Ikkuna	Retusoituja. Vihreitä.	4	42x22x2	7,1	
2373	Ke2	23519	51654		0007	Lasi	Ikkuna	Vihreitä.	5	25x16x1	4	
2374	Ke2	23519	51654		0007	Kiille	Eläimen hammas	Pieni pala hammasta.	1		0,1	
2375	Ke2	23519	51654		0007	Luu	Palanut eläimen luu	Palanut luu	3		0,5	
2376	Ke2	23519	51654		0007	Luu	Kalan luu		3		0,4	
2377	Ke2	23519	51654		0007	Luu	Eläimen luu		10		3,4	

<i>KM</i>	<i>Alue</i>	<i>X</i>	<i>Y</i>	<i>Z</i>	<i>Krs</i>	<i>Materiaali</i>	<i>Laji</i>	<i>Kuvaus</i>	<i>Kpl</i>	<i>Mitat</i>	<i>Paino</i>	<i>Muuta</i>
2378	Ke2	23519,3	51655,95	19,7	0007	Hopea	Raha	Puoli äyriä, Juhana III 159(?). Toisella puolella vaakunakilpi, jossa kolme kruunua. Kilven yläpuolella kruunu sekä vasemmalla 9: oikealla olevasta luvusta ei saa selvää. Kehäkirjoituksesta näkyvissä vain ONE. Toisella puolella on Vaasa-suvun lyhde jonka vasemmalla puolella I ja oikealla R. Kehäkirjoituksesta näkyvät kirjaimet EG S. Vrt. Tingström;Johan III:35.	1	21x17x0,5	0,6	P
2379	Ke2	23519	51655		0007	Rauta	Kiekko	Pyöreä, ohut.	1	38x2	7,9	P
2380	Ke2	23519,45	51655,7		0007	Rauta	Saranatappi	Rautavarras jossa 90 asteen taite. Kapenee piikimäisesti toista päätä kohden.	1	64x35(12)x6	11,5	P
2381	Ke2	23519	51655		0007	Rauta	Lukon lenkki?	Lukon sanko ? Rautavarras, jonka toinen pää koukkumainen.	1	64x7x3	8,4	P
2382	Ke2	23519	51655		0007	Rauta	Esine	Katkelma. Kaareva rautavarras.	1	59x11x5	8,4	P
2383	Ke2	23519	51655		0007	Rauta	Levy	Suorakaiteen muotoinen paksuhko rautalevy, jossa on 90 asteen taite.	1	24x14x3	5,7	
2384	Ke2	23519	51655		0007	Rauta	Kulmarauta	Mahdollisesti osa oven/ikkunan kulmarautaa. Reikä kulmassa.	1	48x22x44	9,7	P
2385	Ke2	23519	51655		0007	Rauta	Levy	Pieni rautalevy, jossa 90 asteen taite.	1	16x14x2	0,7	P
2386	Ke2	23519	51655		0007	Rauta	Esine	Mahdollisesti osia jonkinlaisesta lukosta.	4	86x57x24, isoin	58	P
2387	Ke2	23519	51655		0007	Rauta	Levy	Rautalevy jossa on taite. Kapeassa päässä lyöty naula läpi.	1	108x54x2	47,2	P
2388	Ke2	23519	51655		0007	Rauta	Levy	Katkelmia.	2	45x23x5 , 31x26x8	8,7	
2389	Ke2	23519	51655		0007	Rauta	Levy	Pitkä kapea rautalevy, joka kapenee päätä kohden. Kärki taivutettu?	1	84x16x2	9	
2390	Ke2	23519	51655		0007	Rauta	Levy	Katkelma.	1	44x15x4	11,8	
2391	Ke2	23519	51655		0007	Rauta	Levy	Katkelma.	1	47x10x3	2,7	
2392	Ke2	23519	51655		0007	Rauta	Hevosenenkän aula		1	28x6x3x 17(kanta)	3,6	P

<i>KM</i>	<i>Alue</i>	<i>X</i>	<i>Y</i>	<i>Z</i>	<i>Krs</i>	<i>Materiaali</i>	<i>Laji</i>	<i>Kuvaus</i>	<i>Kpl</i>	<i>Mitat</i>	<i>Paino</i>	<i>Muuta</i>
2393	Ke2	23519	51655		0007	Rauta	Naula		1	48x6(4)x17(kanta)	9,4	P
2394	Ke2	23519	51655		0007	Valkosavi	Liitupiippu	Katkelma. Pinnasta lohkeillut paloja pois. Jäljellä oleva pinta osittain lohjennut.	1	28x9	2,6	
2395	Ke2	23519	51655		0007	Kivitavara	Astia	Westerwald- astian kylkipala. Hajonnut kymmeneen osaan. Suuresta ruukusta. Vaaleanharmaa saviaines. Sisäpinnalla väritön suolalasisitus. Ulkopinnalla runsas leima- ja kohokuviorosetelu. Astiaa on kiertänyt leveä kaista joka on koristeltu kohokuvioroseteilla ja leimakoristeluna tehdyillä sydämillä joissa on sisällä kukkakuvio. Ulkopinnalla on myös vinoiviakoristelulla nuoramaisiksi tehtyjä kohovöitä (sekä pystysuuntaisia että astiaa kiertäviä). Astiaa kiertää myös kaksi raitaa jotka muodostuvat vierekkäisistä, uurreviivoilla tehdyistä kolmiomaisista kuvioista. Ulkopinta on paikoin värjätty siniseksi. Ulkopinnalla lisäksi väritön suolalasisitus.	1	155x130x48(6)	116,4	P
2396	Ke2	23519	51655		0007	Punasavi	Astia	Vadin suureunapala. Hajonnut kuuteen osaan. Suureunan ja kyljen välissä taite sisäänpäin. Sisäpinnalla kuusi bolus-raitaa ja osa seitsemänneestä, sekä lyijylasisitus (keltainen), joka paljaalla pinnalla oranssinruskeaa ja keltaista raitojen kohdalla. Lasitus on osittain kuumuudessa samentunutta ja siinä on joitakin pieniä vihreitä laikkuja. Lasitus päättyy suureunan ja kyljen väliseen taitteeseen, ylempänä vähäisiä jäänteitä lasituksesta. Suureunan yläreuna hieman lohjennut. Suureunan ulkopinta paksunnettu.	1	48x111x11(5)	51,6	P
2397	Ke2	23519	51655		0007	Punasavi	Astia	Vadin suureunapala. Lähellä sisäpinnan alareunaa on porrasmainen taite. Sisäpinnalla on kolme bolus-raitaa ja taitteen alapuolella osa neljänneestä. Sisäpinnalla lisäksi samentunut lyijylasisitus, joka näyttää raitojen päällä kermanvaalealta ja raitojen välissä paikoin oranssinruskealta ja paikoin vihertävänruskealta. Ulkopinta muodostuu leveästä suureunan ulkopinnan paksunnoksesta, joka paksunee alareunaa kohden. Paksunnoksen päällä, lähellä paksunnoksen alareunaa, kulkee astiaa kiertävä ura. Paksunnoksen päällä on lisäksi joitakin lasitusroiskeita.	1	23x31x12	9,6	P

<i>KM</i>	<i>Alue</i>	<i>X</i>	<i>Y</i>	<i>Z</i>	<i>Krs</i>	<i>Materiaali</i>	<i>Laji</i>	<i>Kuvaus</i>	<i>Kpl</i>	<i>Mitat</i>	<i>Paino</i>	<i>Muuta</i>
2398	Ke2	23519	51655		0007	Punasavi	Astia	Vadin suureunapala. Sisäpinnan alareunassa pieni osa suureunan ja kyljen välisestä taitteesta sisäänpäin. Sisäpinnalla jäljellä osa bolus-raidasta sekä lyijylasitusta, joka paljaalla pinnalla ruskeaa ja koristelun kohdalla ruskehtavankeltaista. Lasitus on hieman samentunut ja lohkeillut. Ulkopinta muodostuu suureunan ulkopinnan paksunnoksesta.	1	22x31x13	10,8	P
2399	Ke2	23519	51655		0007	Punasavi	Astia	Vadin suureunapala. Sisäpinnan alareunassa on suureunan ja kyljen välinen taite sisäänpäin ja taitteen kohdalla kulkee kapea bolus-raita. Sisäpinnalla lisäksi vihertävänsävyinen ruskea lyijylasitus. Lasitus on saman väristä myös bolus-raidan päällä, joten raita näkyy heikosti. Sisäpinnan oikeasta yläkulmasta on lohjennut pala pois. Lohkeaman pohjalla on hiukan valunutta lasitusta, joten sillä kohdalla on ollut jo valmistusvaiheessa jokin vika. Ulkopinta muodostuu suureunan ulkopinnan paksunnoksesta, jonka alareuna muodostaa pienen heltan. Harsomaisen ohuen lasituskerroksen tumman tiilenpunaiseksi muuttama pinta on paikoin kulunut pois.	1	19x38x9	9,1	P
2400	Ke2	23519	51655		0007	Punasavi	Astia	Padan suureunapala. Hajonnut kolmeen osaan. Sisäpinnalla tummanruskea lyijylasitus. Suureunan ulkopintaa kiertää kapea ja melko matala paksunnos, jonka alareunaa pitkin kulkee ura. Jonkin matkaa suureunan alapuolella on kohovyö ja sen alapuolella alkaa rihlaus. Kohovyön alapuolella on myös pieni osa kahvan kiinnityskohtaan liittyvää sormipainannetta. Ulkopinta on heikosti nokinen.	1	72,5x92,5x10, suun halk. n. 180	54,8	P
2401	Ke2	23519	51655		0007	Punasavi	Astia	Padan suureunapala padasta. Sisäpinnalla ruskea lyijylasitus, pinta hivenen verran lohjennut. Palan yläosa taipuu ulospäin. Ulkopinnalla aivan suureunan alla kulkee suureunan suuntainen ura. Jonkin matkaa alempana astiaa kiertää kohovyö. Ulkopinnalla paikoin nokea ja mustaa karstaa. Ulkopinta on myös hieman lohjennut.	1	42x42,5x8,5(4)	16,8	P
2402	Ke2	23519	51655		0007	Punasavi	Astia	Jalkapala. Pätkä jalkaa aivan jalan kärjestä.	1	30x18	10,1	P

<i>KM</i>	<i>Alue</i>	<i>X</i>	<i>Y</i>	<i>Z</i>	<i>Krs</i>	<i>Materiaali</i>	<i>Laji</i>	<i>Kuvaus</i>	<i>Kpl</i>	<i>Mitat</i>	<i>Paino</i>	<i>Muuta</i>
2403	Ke2	23519	51655		0007	Punasavi	Astia	Vadin kylkipala. Sisäpinnalla porrasmainen taite. Taitteen yläpuolella osa kaarevaa bolus-kuviota, taitteen kohdalla bolus-raita ja taitteen alapuolella osa toisesta raidasta. Sisäpinnalla lisäksi lyijylasitusta, joka paljaalla pinnalla ruskeaa ja raitojen kohdalla keltaista. Lasitus on hieman sementunut.	1	23x21x7	5,2	
2404	Ke2	23519	51655		0007	Punasavi	Astia	Kylkipala. Sisäpintaa on osittain peittänyt valkoinen liete kerros, josta on jäljellä pieni osa. Jäljellä olevan liete kerroksen päällä on vihreää lyijylasitusta. Vihreää lasitusta on myös siinä osassa sisäpintaa, jossa ei ole liete kerrosta. Ulkopinnalla on runsaasti roiskunutta kellanoranssinruskeaa lyijylasitusta.	1	34x28x4	4,2	
2405	Ke2	23519	51655		0007	Punasavi	Astia	Padan kylkipala. Sisäpinnalla tumma vihreänruskea (oliivinruskea) lyijylasitus. Ulkopinta on rihlattu ja ulkopinnan yläreunassa on kohovyö. Ulkopinta on nokinen ja kohovyön päällä on huonokuntoisia oliivinruskeita lasitusroiskeita.	1	40x28x7(4)	7,9	
2406	Ke2	23519	51655		0007	Punasavi	Astia	Padan kylkipala. Sisäpinnalla rihlausjälkiä sekä ruskea lyijylasitus, jossa on hyvin heikko vihertävä sävy. Ulkopinta rihlattu. Pinnalla lisäksi hiukan nokea.	1	30x24x4	4,7	
2407	Ke2	23519	51655		0007	Punasavi	Astia	Padan pohjapala. Sisäpinnalla oranssinruskea lyijylasitus, pinta hieman epätasainen. Ulkopinta nokinen. Ulkopinta paksunee yhtä reunaa kohti, kyseessä on luultavasti osa jalan kiinnityskohtaa.	1	31x14,5x8	3	
2408	Ke2	23519	51655		0007	Punasavi	Astia	Kulhon kylkipala. Melko vaalea saviaines. Sisäpinnalla jäljellä hiukan ruskehtavankeltaista lyijylasitusta. Pala on niin paksu, että se voisi ehkä olla myös astian pohjasta. Ilmeisesti samaa kuin :2223, :2280, :2367 ja :2408.	1	26x8x13,5	3,2	
2409	Ke2	23519	51655		0007	Punasavi	Astia	Kylkipala. Sisäpinnalla ruskea lyijylasitus.	1	24x22x6	4,5	
2410	Ke2	23519	51655		0007	Punasavi	Astia	Kylkipala. Sisäpinnalla lyijylasitus, jonka väri vaihtelee ruskehtavankeltaisesta oranssinruskeaan. Lasitus hiukan lohkeillut. Ulkopinta joko lohjennut tai kulunut. Palassa on heikko taite ulospäin.	1	14,5x26x3,5	1,4	
2411	Ke2	23519	51655		0007	Punasavi	Astia	Kylkipala. Sisäpinta lohjennut. Ulkopinta voimakkaasti rihlattu.	1	27x18x3	1,4	

<i>KM</i>	<i>Alue</i>	<i>X</i>	<i>Y</i>	<i>Z</i>	<i>Krs</i>	<i>Materiaali</i>	<i>Laji</i>	<i>Kuvaus</i>	<i>Kpl</i>	<i>Mitat</i>	<i>Paino</i>	<i>Muuta</i>
2412	Ke2	23519	51655		0007	Valkosavi	Astia	Suureunapala. Hajonnut kahteen osaan. Suureunan sisäpinta lapeasti paksunnettu. Sisäpinnalla vihreä lyijylasitus, joka on ilmeisesti jatkunut ainakin jonkin matkaa ulkopinnalle. Ulkopinta lähes kokonaan lohjennut.	1	16x20x5,5	1,1	P
2413	Ke2	23519	51655		0007	Majolika	Astia	Lautasen suureunapala. Kermanvaalea saviaines. Hajonnut kahteen osaan. Suureuna kaartuu hieman ulospäin. Sisäpinnalla valkoinen tinalasitus. Sisäpinnan alareunassa lisäksi osia kolmesta kalpeansinisestä astiaa kiertävästä raidasta, sekä raitojen ja suureunan välissä tummansinisiä, muodoltaan puolukanlehteä muistuttavia kuvioita. Lasitus on hiukan lohjennut. Ulkopinnalla luonnonvalkoinen (läpikuultava) lyijylasitus.	1	13x25,5x5	2,2	P
2414	Ke2	23519	51655		0007	Majolika	Astia	Vadin kylkipala. Sisäpinnalla osittain samentunut valkoinen tinalasitus. lasitus palan yhdessä reunassa hiukan lohjennut. Ulkopinnalla väritön lyijylasitus.	1	43x22x5,5	6	
2415	Ke2	23519	51655		0007	Lasi	Astia?	Suureunapala astiasta, voisi mahdollisesti olla myös ikkunalasin reunapala. Joko rihlattu tai muuten epätasainen. Lasimassassa pieniä ilmakuplia. Vihreä.	1	15x12x2	0,7	
2416	Ke2	23519	51655		0007	Lasi	Astia	Kylkipala. Kaareva, luultavasti läheltä astian pohjaa. Lasimassassa ilmakuplia. Vihreä.	1	20x11x2	0,8	
2417	Ke2	23519	51655		0007	Lasi	Astia	Kylkipala, kulmikkaasta astiasta, palassa mukana yksi astian kyljen taite ja pieni osa toisesta taitteesta. Vihreä.	1	10x32x0,5	0,5	
2418	Ke2	23519	51655		0007	Lasi	lkkuna	Reunapala. Vihreä.	1	36x30x3	5,2	
2419	Ke2	23519	51655		0007	Lasi	lkkuna	Retusoituja. Suurin pala on aaltoileva ja siinä useita samansuuntaisia uurtoja. Vihreitä ja sinertävänvihreä.	5	52x28x1	7,7	
2420	Ke2	23519	51655		0007	Lasi	lkkuna	Vihreitä ja sinertävänvihreitä.	10	59,5x24x2	12	
2421	Ke2	23519	51655		0007	Pii	Tuluspii		1		6,1	
2422	Ke2	23519	51655		0007	Luu	Kalan kiduskansi	Luu kalan kiduskannesta.	1		0,1	

<i>KM</i>	<i>Alue</i>	<i>X</i>	<i>Y</i>	<i>Z</i>	<i>Krs</i>	<i>Materiaali</i>	<i>Laji</i>	<i>Kuvaus</i>	<i>Kpl</i>	<i>Mitat</i>	<i>Paino</i>	<i>Muuta</i>
2423	Ke2	23519	51655		0007	Luu	Palanut eläimen luu		7		10,8	
2424	Ke2	23519	51655		0007	Luu	Eläimen luu		42		154	
2425	Ke2	23519	51655		0007	Kuona	Rautakuona		4		323	
2426	Ke2	23519	51655		0007	Kuona	Savikuona	Kevyt ja huokoinen kimpale joka on paikoin violetti. Ilmeisesti kuonaantunutta tiiltä.	1		130	
2427	Ke2	23519,25	51656,4	19,7	0007	Kupari	Raha	Kristiina, neljännesäyri, luultavasti vuodelta 1635. Toisella puolella Vaasa-suvun lyhde kruunatussa vaakunakilvessä: kilven oikealla puolella 1/4 ja vasemmalla puolella ÖR. Lisäksi kruunun yläpuolella epäselvä vuosiluku. Kuvio ei ole aivan rahan keskellä. Toisella puolella kolme kruunua sekä kirjaimet C, R ja S (= CRISTINA REGINA SVECIAE). Vrt. Tingström:Christina:35.	1	30x2	10,5	P
2428	Ke2	23519	51656		0007	Pronssi	Hela	Mahdollisesti jonkinlaisen nahkahihnan tms. pätehela.	1	37x8x7	3,6	P
2429	Ke2	23519	51656		0007	Pronssi	Puikko		1	105x2	1,6	P
2430	Ke2	23519	51656		0007	Lyijy	Ikkunapuite	Katkelma.	1	44x9x6	3,5	P
2431	Ke2	23519	51656,15		0007	Rauta	Veitsi	Puukko, josta jäljellä terää ja osa ruotoa. Hamara suora.	1	102x13x6	15,2	P
2432	Ke2	23519,45	51656,35		0007	Rauta	Veitsi	Veitsenterän katkelma, terän kärki.	1	48x16x5	4	P
2433	Ke2	23519	51656		0007	Rauta	Veitsi	Pöytäveitsi, josta jäljellä ruoto ja kahvan rautaosa ennen katkennutta terää.	1	97x10x7	11,2	P
2434	Ke2	23519	51656		0007	Rauta	Veitsi	Kaksi palaa veitsen terästä. Toinen paloista on veitsen kärjestä.	2	17x14x4, 24x14x2	3,2	P
2435	Ke2	23519	51656		0007	Rauta	Hela	Lukon koristehela. Sydämen muotoinen. Helassa on kaksi pientä kiinnitysreikää ja keskellä avaimenreikä.	1	52x41x3	5,8	P
2436	Ke2	23519	51656		0007	Rauta	Hevosenkengä	Hevosenkengän katkelma. Palassa kolmei suorakaiteen muotoista reikää.	1	110x27x5	53,9	P
2437	Ke2	23519	51656		0007	Rauta	Vaarna	Melko tukeva, puikkomainen esine. Kapenee toista päätä kohden.	1	100x11	33,1	P

<i>KM</i>	<i>Alue</i>	<i>X</i>	<i>Y</i>	<i>Z</i>	<i>Krs</i>	<i>Materiaali</i>	<i>Laji</i>	<i>Kuvaus</i>	<i>Kpl</i>	<i>Mitat</i>	<i>Paino</i>	<i>Muuta</i>
2438	Ke2	23519	51656		0007	Rauta	Esine	Katkelma.	1	22x16x7	13,3	P
2439	Ke2	23519	51656		0007	Rauta	Levy	Pitkän ja kapean rautalevyn katkelma. Kolma pientä reikää. Veitsen ruoto ?	1	63x8x2	3,4	P
2440	Ke2	23519	51656		0007	Rauta	Naula		2	72x6x19 , 47x10(7)x15	34,1	18,2 g, 15,9 g. P
2441	Ke2	23519	51656		0007	Valkosavi	Liitupiippu	Katkelma sekä pieni pala varresta. Pitkän katkelman toisessa päässä vähäinen osa kohokuviosta. Suunnilleen varren puolivälissä on oranssinruskea (ruoste) tahra.	2	54x9(8)	4,6	P
2442	Ke2	23519	51656		0007	Kivitavara	Astia	Westerwald-astian kylkipala. Vaaleanharmaa saviaines. Sisäpinnalla väritön suolalasisitus. Ulkopinnalla kahden vinoviivakoristelulla nuoromaiseksi tehdyn pystysuuntaisen kohovyön päät ja palan reunassa uurreviivoilla tehdyistä vierekkäisistä kolmioista muodostuva raita. Kohovyöiden välissä on koristelematon kaistale. Ulkopinta on paikoin värjätty siniseksi. Ulkopinnalla on lisäksi väritön suolalasisitus.	1	20x32x4	4,2	P
2443	Ke2	23519	51656		0007	Kivitavara	Astia	Westerwald-astian kylkipala. Vaaleanharmaa saviaines. Sisäpinnalla dreijausjälkiä ja väritön suolalasisitus. Ulkopinnalla osa sydänkuviosta jonka keskellä on leimakoristeluna tehty kukka. Kuvion kohta on vaaleanharmaa, muu osa pinnasta sininen. Ulkopinnalla on lisäksi väritön suolalasisitus. Lasitus on hiukan kuohunut pinnan sinisellä aluella.	1	35x22,5x6	5,2	P
2444	Ke2	23519	51656		0007	Kivitavara	Astia	Westerwald-astian kylkipala. Vaaleanharmaa saviaines. Sisäpinnalla voimakkaita dreijausjälkiä ja väritön suolalasisitus. Ulkopinnalla kulmaosa paneelista jota rajaavat kapea kohovyö ja kapea ura. Paneelissa on leimakoristelua, ilmeisesti kasvikuviota. Suuri osa ulkopinnasta on värjätty siniseksi. Ulkopinnalla on lisäksi väritön suolalasisitus.	1	14x33x6	3,5	P
2445	Ke2	23519	51656		0007	Kivitavara	Astia	Kylkipala. Saviaineen väri vaihtelee vaaleanharmaasta tummanharmaaseen. Ei lasitusta. Ulkopinta tummanharmaa.	1	9x13,5x4	0,6	

<i>KM</i>	<i>Alue</i>	<i>X</i>	<i>Y</i>	<i>Z</i>	<i>Krs</i>	<i>Materiaali</i>	<i>Laji</i>	<i>Kuvaus</i>	<i>Kpl</i>	<i>Mitat</i>	<i>Paino</i>	<i>Muuta</i>
2446	Ke2	23519	51656		0007	Punasavi	Astia	Kulhon suureunapala. Sisäpinnalla viisi astiaa kiertävää bolus-raitaa. Sisäpinnalla lisäksi lyijylasitusta (keltainen), joka paljaalla pinnalla oranssinruskeaa ja raitojen kohdalla kellertävänvalkoista. Lasitus on osittain huonokuntoista. Ulkopinnalla aivan suureunan alla kulkee suureunan suuntainen ura.	1	22x28,5x6	5,7	P
2447	Ke2	23519	51656		0007	Punasavi	Astia	Ruukun suureunapala. Sisäpinnalla tumma vihreänruskea (oliivinruskea) lyijylasitus joka ulottuu jonkin matkaa myös ulkopinnalle. Suureuna viistottu voimakkaasti sisään- ja alaspäin. Suureunan ulkopinta on kapeasti paksunnettu ja paksunnoksen alla kulkee suureunan suuntainen ura. Ulkopinnan alareunassa on taite sisäänpäin ja sen alapuolella astiaa kiertävä ura.	1	25x25x10,5	8,8	P
2448	Ke2	23519	51656		0007	Punasavi	Astia	Padan suureunapala. Sisäpinnalla oranssinruskea lyijylasitus jota on palan alareunassa melko ohuelti. Suureuna taipuu hieman ulospäin. Ulkopinnalla aivan suureunan alla kulkee suureunan suuntainen ura. Ulkopinnan alareunassa pieni osa kohovyötä.	1	30x33x10	10,9	P
2449	Ke2	23519	51656		0007	Punasavi	Astia	Kulhon suureunapala. Molemmilla pinnoilla jäänteitä pintaa peittäneestä valkoisesta lietekerroksesta. Molempien pintojen yläreunassa lisäksi jäänteitä vaaleankeltaisesta lyijylasituksesta. Suureuna taipuu sisäänpäin. Ulkopinnalla aivan suureunan alla kulkee kaksi suureunan suuntaista uraa ja palan alareunassa toiset kaksi uraa. Astian kylki on voimakkaasti kupera.	1	38x86x8	26,4	P
2450	Ke2	23519	51656		0007	Punasavi	Astia	Kulhon suureunapala. Sisäpinnalla vihreänkeltainen lyijylasitus. Lasitusta on alareunassa paksummalti kuin muualla ja väri on voimakkaampi. Ulkopinnalla jonkin matkaa suureunan alapuolella kulkee kaksi suureunan suuntaista uraa.	1	21x36x9	7,5	P
2451	Ke2	23519	51656		0007	Punasavi	Astia	Suureunapala. Sisäpinta lohjennut. Suureunan päällä jäljellä kellanruskeaa lyijylasitusta. Ulkopinta hieman lohjennut, jäljellä oleva pinta kulunut.	1	16x14x4	0,9	
2452	Ke2	23519	51656		0007	Punasavi	Astia	Jalan katkelma. Jalan yhdellä kyljellä harsomaisen ohuelti levinnyttä vaaleaa lyijylasitusta.	1	29,5x28x25	17,5	P

<i>KM</i>	<i>Alue</i>	<i>X</i>	<i>Y</i>	<i>Z</i>	<i>Krs</i>	<i>Materiaali</i>	<i>Laji</i>	<i>Kuvaus</i>	<i>Kpl</i>	<i>Mitat</i>	<i>Paino</i>	<i>Muuta</i>
2453	Ke2	23519	51656		0007	Punasavi	Astia	Jalan katkelma. Harmaa saviaines. Pinnalla nokilaikkuja.	1	28x25x22	16,4	P
2454	Ke2	23519	51656		0007	Punasavi	Astia	Vadin kylkipala. Lähellä sisäpinnan alareunaa on jyrkkä porrasmainen taite. Sisäpinnalla on osia kolmesta bolus-raidasta, joista kaksi on taitteen alapuolella ja yksi sen yläpuolella. Sisäpinnalla on myös osa pystysuuntaisesta raidasta ja epämääräinen osa toisesta kuvioista. Sisäpinnalla on lisäksi jäljellä hieman lyijylasitusta (keltainen), joka ruskeaa paljaalla pinnalla ja keltaista raitojen kohdalla. Lasituksen yläreunassa muiden värien päälle levinneenä vihreää kuparioksidia.	1	32,5x38x9	11,7	P
2455	Ke2	23519	51656		0007	Punasavi	Astia	Vadin kylkipaloja. Luultavasti samasta astiasta. Sisäpinnalla bolus-raitoja ja kaaria sekä lyijylasitusta (keltainen), joka on ruskeaa paljaalla pinnalla ja keltaista koristelun kohdalla. Lasitus on kahdessa suurimmassa palassa hieman sementunut.	4	25x38x6	11	P
2456	Ke2	23519	51656		0007	Punasavi	Astia	Vadin kylkipala. Sisäpinnalla jäljellä osia kolmesta bolus-raidasta, sekä lyijylasitusta, joka paljaalla pinnalla vihertävänruskeaa ja vaaleankeltaista raitojen kohdalla.	1	24x34x6	5,7	P
2457	Ke2	23519	51656		0007	Punasavi	Astia	Vadin/kulhon suureunapala. Sisäpinnalla valkoinen lieterkerros ja sen päällä punasavella tehtyjä raitoja. Sisäpinnalla lisäksi jäljellä vaaleankeltaista, oranssinruskeaa ja kellanruskeaa lyijylasitusta. Palassa on loiva taite sisäänpäin. Ulkopinta lohjennut.	1	12x10,5x2,5	0,3	
2458	Ke2	23519	51656		0007	Punasavi	Astia	Vadin/kulhon kylkipala. Sisäpinnan yhdessä kulmassa hyvin pieni jäännös bolus-koistelusta. Sisäpinnalla lisäksi ruskea lyijylasitus, joka on muuttunut mattamaiseksi.	1	22x14,5x5	1,8	
2459	Ke2	23519	51656		0007	Punasavi	Astia	Kulhon kylkipala. Sisäpinnalla valkoinen lieterkerros ja sen päällä vihreä lyijylasitus.	1	20x15x4	1,1	
2460	Ke2	23519	51656		0007	Punasavi	Astia	Kylkipala. Molemmilla pinnoilla ruskeankeltainen lyijylasitus, ulkopinnan lasitus hiukan lohjennut. Ulkopinnalla kohovyö.	1	11x12x5,5	0,6	

<i>KM</i>	<i>Alue</i>	<i>X</i>	<i>Y</i>	<i>Z</i>	<i>Krs</i>	<i>Materiaali</i>	<i>Laji</i>	<i>Kuvaus</i>	<i>Kpl</i>	<i>Mitat</i>	<i>Paino</i>	<i>Muuta</i>
2461	Ke2	23519	51656		0007	Punasavi	Astia	Kylkipala. Sisäpinnalla lyijylasitus, jonka väri vaihtelee tummanruskeasta kellanruskeaan. Ulkopinta on rihlattu ja siinä on hieman valunutta, kellanruskeasta tummanruskeaan vaihtelevaa lasitusta.	1	16x20x4	1,2	
2462	Ke2	23519	51656		0007	Punasavi	Astia	Kylkipala. Sisäpinnalla lyijylasitus, jonka väri vaihtelee laikukkaasti vihreästä kellanvihreään. Ulkopinta vaaleampi kuin saviaines, kysessä mahdollisesti lietekerros. Ulkopinnalla lisäksi ura.	1	16x25,5x5	2,4	
2463	Ke2	23519	51656		0007	Harmaasavi	Astia	Kylkipala. Hajonnut kahteen osaan. Karkeahko saviaines. Ei lasitusta.	1	44x52x6	24,2	
2464	Ke2	23519	51656		0007	Majolika	Astia/pelinappula	Astian kylkipalasta tehty pelinappulakatelma. Kellertävä saviaines. Puoliympyrän (tai puolikkaan soikion) muotoinen. Sisäpinnalla valkoinen tinalasitus ja sinistä koristelua. Lasitus hiukan lohjennut. Ulkopinnalla kellertävä lyijylasitus.	1	7,5x29x5	1,1	P
2465	Ke2	23519	51656		0007	Lasi	Astia	Kylkipala, kulmikkaasta astiasta. Rihlamuottiin puhallettu. Palassa mukana osa yhdestä kyljen taitteesta. Vihreä.	1	7x20x1	0,3	
2466	Ke2	23519	51656		0007	Lasi	Astia	Kylkipala. Rihlamuottiin puhallettu. Kaareva. Vihreä.	1	8x14x1	0,2	
2467	Ke2	23519	51656		0007	Lasi	Astia	Kylkipala. Palassa mukana loiva taite. Lähes väritöntä lasia.	1	15x10x1	0,2	
2468	Ke2	23519	51656		0007	Lasi	Pullo	Luultavasti kaarevan pullon kylkipala. Palan yksi reuna taipuu sisäänpäin. Palan sisäpinnalta on lohjennut pois isoja ilmakuplia. Vihreä.	1	31x22,5x1,5	1,7	
2469	Ke2	23516	51656		0007	Lasi	Pullo	Pieni siru. Vihreä.	1	8,5x4,5x1,5	0,1	
2470	Ke2	23519	51656		0007	Lasi	Ikkuna	Reunapaloja. Vihreä ja sinertävänvihreä.	2	33x16x3	5,6	
2471	Ke2	23519	51656		0007	Lasi	Ikkuna	Retusoituja. Vihreitä ja sinertävänvihreä.	6	54,5x16,5x1	5,7	
2472	Ke2	23519	51656		0007	Lasi	Ikkuna	Vihreitä ja sinertävänvihreitä.	21	54x19x2	21,4	
2473	Ke2	23519	51656		0007	Kiille	Eläimen hammas		4		13,9	
2474	Ke2	23519	51656		0007	Luu	Palanut eläimen luu		18		5,9	

<i>KM</i>	<i>Alue</i>	<i>X</i>	<i>Y</i>	<i>Z</i>	<i>Krs</i>	<i>Materiaali</i>	<i>Laji</i>	<i>Kuvaus</i>	<i>Kpl</i>	<i>Mitat</i>	<i>Paino</i>	<i>Muuta</i>
2475	Ke2	23519	51656		0007	Luu	Eläimen luu		80		152	
2476	Ke2	23514	51653		0008	Luu	Eläimen luu		2		2	
2477	Ke2	23524	51655		0009	Punasavi	Astia	Pannun suureuna-, kylki- ja pohjapala, hajonnut kahteen osaan. Sisäpinnalla hieman naarmuuntunut kellanruskea lyijylasitus. Suureunan päällystä on tasainen ja suureunan ulkopintaa kiertää kapea paksunnos. Ulkopinnalla jonkin matkaa suureunan alapuolella on poikkileikkaukseltaan kolmiomainen astiaa kiertävä kohovyö. Palan alareunassa on kyljen ja pohjan välinen taite sisäänpäin ja ulkopinnalla taitteen kohdalla astiaa kiertää kohovyö. Ulkopinta on heikosti nokinen. Samaa astiaa kuin :2334.	1	39x42x11(5)	18,3	P
2478	Ke2	23524	51655		0009	Punasavi	Astia	Kylkipala. Sisäpinnalla hiukan lohjennut ruskea lyijylasitus. Ulkopinta lohjennut.	1	12x9x1,5	0,2	
2479	Ke2	23524	51655		0009	Lasi	Astia	Jalkapala. Pala jalkalevyä. Osittain kaksinkertaista lasia. Vihreä.	1	2315x2,5	1,4	
2480	Ke2	23524	51655		0009	Lasi	Astia	Kylkipala. Pala on kaareva ja sen ylä- tai alareuna taipuu voimakkaasti ulospäin. Kysessä voi olla kyljen ja suuosan tai kyljen ja jalkaosan välinen taite. Vihertävä.	1	15,5x25x1	0,8	
2481	Ke2	23524	51655		0009	Lasi	Astia	Luultavasti lasiastian kylkipala. Lievästi kaartuva. Sinertävänvihreä.	1	15x9x0,5	0,2	
2482	Ke2	23524	51655		0009	Lasi	Pullo	Kylkipaloja, luultavasti kulmikkaasta pullosta. Toisessa palassa pieni osa kyljen taitteesta, palan sisäpinta lohjennut. Vihreitä.	2	14x9x1,5	0,6	
2483	Ke2	23524	51655		0009	Lasi	Ikkuna	Vihreitä ja vihertäviä.	5	25x14x2	2,6	
2484	Ke2	23524	51655		0009	Pii	Iskos		2		1,6	
2485	Ke2	23524	51656		0009	Punasavi	Astia	Vadin kylkipala. Sisäpinnalla jäljellä osia kolmesta leveästä bolus-raidasta, joiden välissä on hyvin kapeat raot. Sisäpinnalla lisäksi hieman lyijylasitusta, joka raitojen kohdalla vihertävänkeltaista ja muualla oranssinruskeaa.	1	16,5x29x6	3,3	P

<i>KM</i>	<i>Alue</i>	<i>X</i>	<i>Y</i>	<i>Z</i>	<i>Krs</i>	<i>Materiaali</i>	<i>Laji</i>	<i>Kuvaus</i>	<i>Kpl</i>	<i>Mitat</i>	<i>Paino</i>	<i>Muuta</i>
2486	Ke2	23524	51656		0009	Punasavi	Astia	Kylkipala. Sisäpinta lohjennut. Ulkopinnalla on valkoinen liete kerros, pinta on hiukan lohkeillut. Ulkopinnalla on lisäksi ura, jonka toisessa reunassa astian pinta kohoaa korkealle palan reunaa kohti.	1	17x17,5x4,5	1,1	
2487	Ke2	23524	51656		0009	Punasavi	Astia	Kylkipala. Harmaa saviaines, luultavasti kuitenkin punasavea. Sisäpinnalla hyvin huonokuntoinen, kuumuudessa kärsinyt lyijylasitus, jonka alkuperäisestä väristä ei saa selvää.	1	14x16,5x5	1	
2488	Ke2	23524	51656		0009	Punasavi	Astia	Kylkipala. Sekoitteena karkeaa hiekkaa tai kivimurskaa. Ei lasitusta.	1	33x28x7	6,5	
2489	Ke2	23524	51656		0009	Lasi	Ikkuna	Vihreitä.	4	25x17x1	2,3	
2490	Ke2	23524	51656		0009	Luu	Palanut eläimen luu		4		1,4	
2491	Ke2	23525	51655		0009	Kivitavara	Pullo	Kylkipala. Kellertävänharmaa saviaines. Kummankin pinnan puolella ohut tummanharmaa kerros. Sisäpinnalla heikkoja dreijausjälkiä ja ruskea liete kerros. Sisäpinnan yksi kulma hiukan lohjennut. Ulkopinnalla ruskea liete kerros jossa on pieniä tummia pisteitä ja sen päällä hyvin ohut väritön suolalasisitus. Ulkopinnalla lisäksi osia sormenjäljistä.	1	21x33x4	4,5	
2492	Ke2	23525	51655		0009	Punasavi	Astia	Vadin kylkipala. Sisäpinnalla loiva porrasmainen taite ja taitteen kummallakin puolella osa bolus-raitaa. Sisäpinnalla lisäksi keltaista ja ruskeaa lyijylasitusta. Lasitus on samentunut, joten ruskeaa lasitusta ei juuri erota keltaisesta. Ulkopinta lohjennut.	1	9x10x2,5	0,4	
2493	Ke2	23525	51655		0009	Punasavi	Astia	Vadin kylkipala. Sisäpinnalla hyvin vähäisiä jälkiä bolus-raidoista, sekä palan yhdessä reunassa hitusen verran ruskeaa ja keltaista lyijylasitusta. Ulkopinnan yksi reuna hiukan lohjennut.	1	20x43x5,5	4,5	
2494	Ke2	23525	51655		0009	Punasavi	Astia	Kylkipala. Sisäpinnalla vähäinen jäännös valkoisesta lietteestä. Lasitusta ei ole jäljellä. Ulkopinta rihlattu.	1	12x19,5x3,5	0,9	
2495	Ke2	23525	51655		0009	Punasavi	Astia	Kylkipala. Sisäpinnalla lähellä palan alareunaa on taite ulospäin. Sisäpinta on suurelta osin lohjennut, taitteen kohdalla jäljellä samentunutta ruskeaa lyijylasitusta ja bolus-raita. Ulkopinta lohjennut.	1	20x25x4	1,7	

<i>KM</i>	<i>Alue</i>	<i>X</i>	<i>Y</i>	<i>Z</i>	<i>Krs</i>	<i>Materiaali</i>	<i>Laji</i>	<i>Kuvaus</i>	<i>Kpl</i>	<i>Mitat</i>	<i>Paino</i>	<i>Muuta</i>
2496	Ke2	23525	51655		0009	Punasavi	Astia	Kylkipala. Sisäpinnalla oranssinruskea lyijylasitus, joka on reunoilta hiukan lohjennut. Ulkopinta kulunut.	1	13x11x2,5	0,4	
2497	Ke2	23525	51655		0009	Punasavi	Astia	Kylkipala. Sisäpinnalla heikosti oranssiin vivahtava ruskea lyijylasitus joka on reunoilta hiukan lohkeillut. Lasituksen alla on roso. Ulkopinta lohjennut.	1	16,5x9x3,5	0,4	
2498	Ke2	23525	51655		0009	Punasavi	Astia	Kylkipala. Sisäpinnalla vihreä lyijylasitus jonka läpi kuultaa astian pinta. Lasitus on palan yhdestä reunasta hiukan lohjennut. Ulkopinta lohjennut.	1	11x9x2	0,2	
2499	Ke2	23525	51655		0009	Lasi	Astia	Kylkipala. Kaareva. Vihreä.	1	11x9x1	0,1	
2500	Ke2	23525	51655		0009	Lasi	Ikkuna	Vihreitä.	8	35x15x2	4,7	
2501	Ke2	23525	51655		0009	Pii	Tuluspii		1		24,6	
2502	Ke2	23525	51655		0009	Luu	Palanut eläimen luu		1		1,3	
2503	Ke2	23525	51656		0009	Punasavi	Astia	Vadin suureunapala. Sisäpinnalla jäänteitä kahdesta bolus-raidasta, joista ylempi on leveä. Sisäpinnan ilmeisesti kokonaan peittänyt vaaleankeltainen lyijylasitus on lohjennut pois raitojen päältä. Ulkopinta lohjennut lähes kokonaan. Ulkopinnan yläreunassa jäljellä osa suureunaa kiertävää bolus-raitaa ja sen päällä vaaleankeltaista lyijylasitusta.	1	16x19x4,5	0,5	P
2504	Ke2	23525	51656		0009	Punasavi	Astia	Kylkipala. Molemmat pinnat pahoin kuluneet. Lasitusta ei jäljellä.	1	11x16x2,5	0,4	
2505	Ke2	23525	51656		0009	Lasi	Ikkuna	Toisella pinnalla jäänteitä sinisestä ja keltaisesta maalauskoristelusta. Vihreä.	1	15,5x11x1	0,4	
2506	Ke2	23519	51655		0010	Punasavi	Astia	Kulhon kylkipala. Sisäpinnalla valkoinen lieterkerros ja sen päällä vihreä lyijylasitus.	1	16,5x16,5x5	1,7	
2507	Ke2	23519	51655		0010	Punasavi	Astia	Padan kylkipala. Sisäpinnalla hiukan oranssiin vivahtava ruskea lyijylasitus. Ulkopinta rihlattu ja nokinen. Ulkopinnalla lisäksi hieman valunutta ruskeaa lyijylasitusta.	1	12x20x5	1,2	
2508	Ke2	23519	51655		0010	Luu	Eläimen luu		1		0,4	
2509	Ke2	23514	51658		0011	Lasi	Ikkuna	Sinertävänvihreitä.	3	27,5x11x1	1,6	

<i>KM</i>	<i>Alue</i>	<i>X</i>	<i>Y</i>	<i>Z</i>	<i>Krs</i>	<i>Materiaali</i>	<i>Laji</i>	<i>Kuvaus</i>	<i>Kpl</i>	<i>Mitat</i>	<i>Paino</i>	<i>Muuta</i>
2510	Ke2	23513	51658		0012	Punasavi	Astia	Kylkipala. Sisäpinnalla oranssinruskea lyijylasitus, joka on paikoin levinnyt hyvin ohuelti. Ulkopinta rihlattu. Samaa astiaa kuin :2520.	1	31x33x3		4
2511	Ke2	23513	51658		0012	Rauta	Naula		1	24x2x9		0,9 P
2512	Ke2	23513	51658		0012	Lasi	Pullo	Kylkipala. Kaareva. Halkeillut. Vihreä.	1	33x27x3		4,6
2513	Ke2	23513	51658		0012	Lasi	Ikkuna	Retusoituja. Toinen pala retusoitu neliön muotoiseksi (kaikilla sivuilla retusointia). Vihreä ja sinertävänvihreä.	2	38x35x1,5		7,4
2514	Ke2	23513	51658		0012	Lasi	Ikkuna	Yksi paloista mutkitellen leikattu. Vihreitä.	3	25x19x2		3,9
2515	Ke2	23513	51658		0012	Luu	Palanut eläimen luu		1			0,7
2516	Ke2	23514	51658		0012	Rauta	Naula	Leveä ja ohut naula ?, jonka toinen lyhyempi ja leveämpi osa taitettu 90 asteen kulmaan.	1	41x12x3		4,6 P
2517	Ke2	23514	51658		0012	Punasavi	Astia	Padan suureunapala. Suureuna kaartuu hieman ulospäin. Sisäpinnalla kellanoranssinruskea lyijylasitus. Sisäpinnan alareunassa on taite sisäänpäin. Ulkopinnalla aivan suureunan alla kulkee suureunan suuntainen ura. Ulkopinnalla, palan alareunassa olevan taiteen kohdalla, kulkee kohovyö.	1	30x41x8		11,5 P
2518	Ke2	23514	51658		0012	Punasavi	Astia	Kylkipala. Sisäpinnalla ruskea lyijylasitus. Ulkopinta rihlattu ja kulunut.	1	15x11,5x3		0,5
2519	Ke2	23514	51658		0012	Lasi	Ikkuna	Vihreä.	1	20x7x1		0,2
2520	Ke2	23513	51658		0014	Punasavi	Astia	Kylkipala. Sisäpinnalla jäljellä hieman ruskeaa lyijylasitusta. Ulkopinta rihlattu ja yhdestä reunasta hieman lohjennut. Samaa astiaa kuin :2510.	1	31x22x4		3,2
2521	Ke2	23513	51658		0014	Punasavi	Astia	Kylkipala. Sisäpinnalla jäljellä hieman hyvin huonokuntoista harmaaksi palanutta lyijylasitusta. Ulkopinta lohjennut.	1	20x14x2		0,6
2522	Ke2	23513	51658		0014	Punasavi	Astia	Kylkipala. Sisäpinta lohjennut.	1	36x30x2		3
2523	Ke2	23513	51658		0014	Lasi	Ikkuna	Yksi reuna retusoitu. Vihreä.	1	26x21x1		1,2
2524	Ke2	23513	51658		0014	Lasi	Ikkuna	Vihreä.	1	32x11x1		0,9

<i>KM</i>	<i>Alue</i>	<i>X</i>	<i>Y</i>	<i>Z</i>	<i>Krs</i>	<i>Materiaali</i>	<i>Laji</i>	<i>Kuvaus</i>	<i>Kpl</i>	<i>Mitat</i>	<i>Paino</i>	<i>Muuta</i>
2525	Ke2	23515	51658		0015	Punasavi	Astia	Vadin pohjareunapala. Sisäpinnalla kaksi pyöreää bolus-täplää ja osa kolmannesta. Sisäpinnalla lisäksi lyijylasitusta, joka paljaalla pinnalla ruskeaa ja pisteiden kohdalla vihertävänkeltaista.	1	16,5x31x9	4,4	P
2526	Ke2	23515	51658		0015	Lasi	Ikkuna	Toisella pinnalla viivamainen uurto. Vihreä.	1	13x14x2	0,7	
2527	Ke2	23519,23	51656,14	20,9	0001	Hopea	Raha	Juhana III, 2 äyrin kolikko vuodelta 1573. . Toisella puolella soikean koristekehyyksen sisällä Vaasa-suvun vaakuna ja kehyksen toisella puolella Z (=2) ja toisella R. Kehäkirjoituksessa teksti MONETA NOVA STOKHOLM. Rahan toisella puolella vaakunakilpi jossa kolme kruunua. Kilven yläpuolella kruunu ja toisella puolella numero 7 ja toisella 3. Kehäkirjoituksessa teksti DEUS PROTECTOR NOSTR. Ks. Tingström: Johan III:27.	1	26x1	2,7	koekuoppa 6, 12 cm pinnasta. P
2528	Ke2	23532,58	51655,73		0701	Rauta	Hevosenkenkä	Puolikas hevosenkenkää. Kaksi naulareikää.	1	110x26x6	69,8	koekuoppa 7.P
2529	Ke2	23532,58	51655,73		0701	Rauta	Hevosenkenkä	Osa hevosenkenkää. Kaksi naulareikää.	1	74x27x5	24,2	koekuoppa 7. P
2530	Ke2	23532,58	51655,73		0701	Punasavi	Kaakeli?	Palanutta savea jossa jyrkkä taite: toinen puoli lohjennut. Pala ei kaarru.	1	15x13x6	0,6	koekuoppa 7
2531	Ke2	23532,58	51655,73		0701	Punasavi	Astia	Vadin kylkipala. Sisäpinta suureksi osaksi lohjennut. Jäljellä jälkiä ilmeisesti boluskoristelusta sekä hieman vihreää-ruskeanvihreää lyijylasitusta.	1	31x29x5	3,2	koekuoppa 7
2532	Ke2	23532,58	51655,73		0701	Punasavi	Astia	Kylkipala. Ulkopinta rihlattu, sisäpinnalla ruskea lyijylasitus.	1	21x28x5	3,1	koekuoppa 7
2533	Ke2	23532,58	51655,73		0701	Punasavi	Astia	Kylkipala. Ulkopinta tummanpunainen, sisäpinnalla raapiutunut, ruskea lyijylasitus.	1	34x30x6	6,4	koekuoppa 7
2534	Ke2	23532,58	51655,73		0701	Punasavi	Astia	Kylkipala. Ulkopinta osin tummanpunainen ja sillä on joitakin pieniä, tummia lyijylasitusroiskeita. Sisäpinta kulunut ja osin lohjennut.	1	30x25x6	5,3	koekuoppa 7
2535	Ke2	23532,58	51655,73		0701	Punasavi	Astia	Kylkipala? Sisäpinnalla kellanruskean ja ruskean kirjava lyijylasitus.	1	7x10x5	0,3	koekuoppa 7
2536	Ke2	23532,58	51655,73		0701	Lasi	Ikkuna	Vaaleanvihreitä.	3	22x14x1	0,9	koekuoppa 7

<i>KM</i>	<i>Alue</i>	<i>X</i>	<i>Y</i>	<i>Z</i>	<i>Krs</i>	<i>Materiaali</i>	<i>Laji</i>	<i>Kuvaus</i>	<i>Kpl</i>	<i>Mitat</i>	<i>Paino</i>	<i>Muuta</i>
2537	Ke2	23532,58	51655,73		0701	Luu	Palanut eläimen luu		1		0,4	koekuoppa 7
2538	Ke2	23532,58	51655,73		0701	Luu	Eläimen luu		1		1	koekuoppa 7
2539	Ke2	23545,94	51654,07		0801	Punasavi	Astia	Jalkapala läheltä tyveä. Palan pinta osin lohjennut.	1	23x37x36	24,2	koekuoppa 8
2540	Ke2	23545,94	51654,07		0801	Punasavi	Astia	Jalkapala kärjestä. Pala lohjennut myös pituussuuntaan. Kulunut.	1	23x25x17	7,9	koekuoppa 8
2541	Ke2	23545,94	51654,07		0801	Punasavi	Astia	Vadin kylkipala. Hajonnut kahteen osaan. Sisäpinnalla raita- ja aaltoraita-aiheista boluskoristelua sekä hieman lohjennut lyijylasitus (keltainen), joka koristelun kohdalla keltainen ja muualla oranssinruskea. Ulkopinnalla mahdollisesti alkavaa loivaa rihausta.	1	31x27x6	6	koekuoppa 8. P
2542	Ke2	23545,94	51654,07		0801	Lasi	Ikkuna	Vaaleanvihreä, retusoitu.	1	25x7x1	0,3	koekuoppa 8
2543	Ke2	23554,1	51653,74		0901	Kivitavara	Astia	Kylkipaia. Saviaines harmaanvalkoinen, sisäpinta suurimmaksi osaksi lohjennut pois.	1	27x26x5	3,5	koekuoppa 9
2544	Ke2	23554,1	51653,74		0901	Punasavi	Astia	Vadin suureunapala. Ulko- ja sisäpinta suurimmaksi osaksi lohjenneet. Sisäpinnalla jäljellä hieman boluskoristelua ja lyijylasitusta (keltainen), joka vihertävänruskeaa paljaalla pinnalla ja keltaista koristelun kohdalla.	1	22x22x8	4,5	koekuoppa 9
2545	Ke2	23554,1	51653,74		0901	Punasavi	Astia	Suureunapala. Toinen puoli palasta lohjennut.	1	16x16x7	1,7	koekuoppa 9. P
2546	Ke2	23554,1	51653,74		0901	Punasavi	Astia	Pohjareunapala. Tasainen pohja. Palassa kylkeä. Sisäpinta lohjennut.	1	17x35x10	7,3	koekuoppa 9
2547	Ke2	23554,1	51653,74		0901	Punasavi	Astia	Kylkipala? Sisäpinnalla ruskea lyijylasitus.	1	16x5x5,5	0,3	koekuoppa 9
2548	Ke2	23554,1	51653,74		0901	Punasavi	Astia	Kylkipaia. Toinen puoli kokonaan, toinen suurimmaksi osaksi lohjennut. Jäljellä olevalla pinnalla hieman ruskeita lyijylasitusroiskeita, pinta nokeentunut.	1	28x18x5	1,5	koekuoppa 9
2549	Ke2	23554,1	51653,74		0901	Punasavi	Astia	Kylkipaloja, yksi paloista hajonnut kahtia. Yksi paloista taipuu melko voimakkaasti sisäänpäin, toisessa palassa loiva taite ulospäin. Sisäpinnat lohjenneet, ulkopinnoilla tummanruskeita lasitusroiskeita.	3	24x31x7	11,3	koekuoppa 9

<i>KM</i>	<i>Alue</i>	<i>X</i>	<i>Y</i>	<i>Z</i>	<i>Krs</i>	<i>Materiaali</i>	<i>Laji</i>	<i>Kuvaus</i>	<i>Kpl</i>	<i>Mitat</i>	<i>Paino</i>	<i>Muuta</i>
2550	Ke2	23554,1	51653,74		0901	Punasavi	Astia	Kylkipala, ulkopinta tumman punaruskea.	1	27x17x6	3,3	koekuoppa 9
2551	Ke2	23554,1	51653,74		0901	Harmaasavi	Astia	Kylkipala, hajonnut kolmeen osaan. Karhea saviaines, ulkopinta osin rihlattu. Lasittamaton.	1	39x31x4	5,1	koekuoppa 9
2552	Ke2	23554,1	51653,74		0901	Lasi	Ikkuna	Vihreän eri sävyjä, eri paksuisia.	14	37x20x2	6,4	koekuoppa 9
2553	Ke2	23554,1	51653,74		0901	Kivi	Hioin	Katkelma punaruskeasta kivistä tehdyn hioimen päästä. Nelisivuinen, päätä kohti kapeneva, kärki katkennut.	1	46x18x18	15,5	koekuoppa 9
2554	Ke2	23554,1	51653,74		0901	Pii	Tuluspii	Molemmat tuluspiitä.	2		5,5	koekuoppa 9
2555	Ke2	23554,1	51653,74		0901	Luu	Palanut eläimen luu		8		3,6	koekuoppa 9
2556	Ke2	23554,1	51653,74		0901	Luu	Eläimen luu		1		1,7	koekuoppa 9
2557	Ke2	23563,47	51651,9		1001	Rauta	Avain		1	55x35x9	10,8	koekuoppa 10. P
2558	Ke2	23563,47	51651,9		1001	Rauta	Levy	Katkelma.	1	55x33x13	111,7	koekuoppa 10. P
2559	Ke2	23563,47	51651,9		1001	Punasavi	Astia	Vadin/kulhon suureunapala, hajonnut kahteen osaan. Ulkopinta suurimmaksi osaksi lohjennut, jäljellä oleva pinta taipuu sisäänpäin. Sisäpinnalla jälkiä lohjenneesta boluskoristelusta sekä huonokuntoinen, lohjennut ruskea lyijylasitus.	1	23x29x8	4,8	koekuoppa 10. P
2560	Ke2	23563,47	51651,9		1001	Punasavi	Astia	Suureunapaloja samasta astiasta. Suureunaa ei ole paksunnettu. Suuremman palan sisäpinta kaartuu loivasti sisäänpäin. Suureunan päällä jälkiä joko tummemmalla punasavella tehdystä koristelusta tai mahdollisesti koko pinnan peittävästä punasavisilauksesta. Suureunan päällä jälkiä boluskoristelusta: voimakkaasti rihlatun ulkopinnan valkeaa savisilausta on jäljellä etenkin rihlausurissa. Sisäpinnan ruskea lyijylasitus on paikoin huonokuntoista ja vihertäväksi kuohunutta.	2	23x23x11 (5 g) ja 17x25x10 (3 g)	8,8	koekuoppa 10. P

<i>KM</i>	<i>Alue</i>	<i>X</i>	<i>Y</i>	<i>Z</i>	<i>Krs</i>	<i>Materiaali</i>	<i>Laji</i>	<i>Kuvaus</i>	<i>Kpl</i>	<i>Mitat</i>	<i>Paino</i>	<i>Muuta</i>
2561	Ke2	23563,47	51651,9		1001	Punasavi	Astia	Suureunapaloja samasta astiasta, mahdollisesti syvästä lautasesta. Vaatimaton suureuna taipuu jyrkästi sisäänpäin eikä sitä ole paksunnettu. Suureunan ja kyljen välillä kapea lieri. Sisäpinta tummanruskean ja mustan kirjava. Ulkopinnalla joitakin lasitusroiskeita. Uusi?	2	32x34x8 (10 g) ja 9x20x5 (1 g)	12,7	koekuoppa 10. P
2562	Ke2	23563,47	51651,9		1001	Punasavi	Astia	Suureunapala, hajonnut kahteen osaan. Suureuna vaatimattomasti ulkopuolelle paksunnettu. Lasittamaton.	1	19x36x8	5	koekuoppa 10. P
2563	Ke2	23563,47	51651,9		1001	Punasavi	Astia	Pohjapala, hajonnut yhdeksään osaan. Tasainen pohja. Sisäpinnalla raapiutunut, ruskeanvihreä lyijylasitus.	1	64x77x6	21,4	koekuoppa 10
2564	Ke2	23563,47	51651,9		1001	Punasavi	Astia	Kylkipala. Palassa taite ulospäin, sisäpinnalla huonokuntoinen, tummanruskea lyijylasitus.	1	16x26x8	2,8	koekuoppa 10
2565	Ke2	23563,47	51651,9		1001	Punasavi	Astia	Kylkipala. Saviaineksessa sekotteena isohko pala tummempaa punasavea. Ulkopinta lohjennut. Sisäpinnalla jälkiä joko huonokuntoisesta lasituksesta tai vaaleasta savilietekerroksesta.	1	14x26x5	1	koekuoppa 10
2566	Ke2	23563,47	51651,9		1001	Punasavi	Astia	Kylkipala, lasittamaton. Sisäpinta lohjennut.	1	33x33x5	5,6	koekuoppa 10
2567	Ke2	23563,47	51651,9		1001	Valkosavi	Astia	Kylkipala, lohjennut. Ulkopinnalla mahdollisesti loiva rihlaus.	1	14x17x4	0,7	koekuoppa 10
2568	Ke2	23563,47	51651,9		1001	Lasi	Astia	Kylkipala sinistä lasia jonka ulkopinnalla leveää ja loivaa rihlausmaista koristelua.	1	14x19x2	0,7	koekuoppa 10
2569	Ke2	23563,47	51651,9		1001	Lasi	Astia	Kirkkaan vaaleanvihreää, lohjennut pala.	1	20x10x3	0,6	koekuoppa 10
2570	Ke2	23563,47	51651,9		1001	Lasi	Ikkuna	Vihreän eri sävyjä.	9	22x17x1	2,7	koekuoppa 10
2571	Ke2	0	0		1001	Punasavi	Astia	Vadin suureuna- ja kylkipala. Suureunapala hajonnut kahteen osaan. Osin lohjennut suureuna paksunnettu ulkopuolelle. Sisäpinnalla hieman lohkeillutta vaaleankeltaista boluskoristelua (raitai- ja aaltoraitai-aihe) sekä ruskea lyijylasitus. Uusi ? .	2	31x74x16, 40x41x6	30,8	irtolöytöjä koekuoppaan 10:n kohdalta. P

<i>KM</i>	<i>Alue</i>	<i>X</i>	<i>Y</i>	<i>Z</i>	<i>Krs</i>	<i>Materiaali</i>	<i>Laji</i>	<i>Kuvaus</i>	<i>Kpl</i>	<i>Mitat</i>	<i>Paino</i>	<i>Muuta</i>
2572	Ke2	0	0		1001	Punasavi	Astia	Suureuna- ja pohjapala joko pienestä pannusta tai tasapohjaisesta, suorakylkisestä astiasta. Seitsemään osaan hajonneessa suureunapalassa suureunaa, kylkeä ja pohjaa. Pohjapala hajonnut kahteen osaan. Suureunaa kiertää ulkopuolella pysty paksunnos, sisäpinta osin lohjennut. Sisäpinnalla ruskeanvihreästä ruskeaan vaihteleva lyijylasitus. Suureunapalan ulkopinnalla, astian pohjassa ruskeita lasitusroiskeita. Uusi?	2	45x116x31, 53x42x7	88,1	irtalöytöjä koekuopan 10:n kohdalta. P
2573	Ke2	0	0		1001	Punasavi	Astia	Suureunapala, ulkopinta suurelta osin lohjennut. Lasittamaton.	1	19x39x11	5,9	irtalöytöjä koekuopan 10:n kohdalta. P
2574	Ke2	23570,65	51650,66		1101	Punasavi	Astia	Kylkipala, sisäpinta lohjennut. Ulkopinnalla voimakas taite sisäänpäin. Palan toisessa reunassa kaksi kapeaa uraa, mahdollisesti tiheän rihlauksen alkua. Ulkopinnalla aaltoraita, mahdollisesti bolussavella ja vaalealla lyijylasituksella tehty.	1	23x26x7	3,7	koekuoppa 11
2575	Ke2	23570,65	51650,66		1101	Punasavi	Astia	Vadin suureunapala: suureunan paksunnosta. Suureuna vaatimattomasti ulkopuolelle paksunnettu. Sisäpinta lohjennut, ulkopinnalla pieniä lyijylasitusroiskeita.	1	16x42x7	5,1	koekuoppa 11. P
2576	Ke2	23570,65	51650,66		1101	Punasavi	Astia	Vadin/kulhon kylkipala, ulkopinta lohjennut. Sisäpinnalla vaalea bolusraita sekä ruskea, raapiutunut lyijylasitus, joka etenkin bolusraidan kohdalla kuparioksidin vihreäksi värjäämää.	1	13,5x14x2	0,5	koekuoppa 11
2577	Ke2	23570,65	51650,66		1101	Punasavi	Astia	Vadin/kulhon kylkipala, ulkopinta lohjennut. Hieman lohjenneella sisäpinnalla jälkiä boluskoristelusta sekä huonoksi menneestä lyijylasituksesta.	1	22x18x5	1,4	koekuoppa 11
2578	Ke2	23570,65	51650,66		1101	Punasavi	Astia	Kylkipala. Niin ulko- kuin sisäpinta osin lohjenneet. Sisäpinnalla ruskea lyijylasitus.	1	16x14x7	1,4	koekuoppa 11
2579	Ke2	23570,65	51650,66		1101	Punasavi	Astia	Kylkipala. Toinen puoli lohjennut, toisella lohkeiliutta, huonokuntoista oranssinsävyistä ruskeaa lyijylasitusta.	1	16x18x5	0,9	koekuoppa 11
2580	Ke2	23570,65	51650,66		1101	Punasavi	Astia	Kylkipala. Toinen puoli lohjennut, toisella ruskea lyijylasitus.	1	12x9x2	0,2	koekuoppa 11

<i>KM</i>	<i>Alue</i>	<i>X</i>	<i>Y</i>	<i>Z</i>	<i>Krs</i>	<i>Materiaali</i>	<i>Laji</i>	<i>Kuvaus</i>	<i>Kpl</i>	<i>Mitat</i>	<i>Paino</i>	<i>Muuta</i>
2581	Ke2	23570,65	51650,66		1101	Punasavi	Astia	Kylkipaloja, kahdesta toinen puoli lohjennut. Lasittamattomia.	3	17x14x5	2,2	koekuoppa 11
2582	Ke2	23570,65	51650,66		1101	Lasi	Helmi	Musta, sileä lasihelmi.	1	10x8	1	koekuoppa 11. P
2583	Ke2	23570,65	51650,66		1101	Lasi	lkkuna	Vaaleanvihreä, retusoitu, vääntyillyt pala.	1	20,5x18x2	0,5	koekuoppa 11.
2584	Ke2	23570,65	51650,66		1101	Lasi	lkkuna	Vaaleanvihreä.	1	27x5x1	0,2	koekuoppa 11
2585	Ke2	23570,65	51650,66		1102	Kivitavara	Astia	Kylkipala. Harmaa saviaines. Sisäpinta rihlattu, ulkopinta suolalasetettu kellanruskeaksi.	1	28x33x3	3,3	koekuoppa 11, pintamaan alapuolinen kivi/sorakrs
2586	Ke2	23570,65	51650,66		1102	Lasi	lkkuna	Vaaleanvihreitä paloja.	5	20x14x2	1,6	koekuoppa 11, pintamaan alapuolinen kivi/sorakrs
2587	Ke2	23570,65	51650,66		1103	Punasavi	Astia	Vadin/kulhon suureunapala. Osin lohjennut suureuna taipuu voimakkaasti sisäänpäin; ulkopinnalla vaatimaton, laskosmainen paksunnos. Sisäpinta osin kulunut ja ohuelti lohkeillut: jäljellä hieman bolusraitakoristelua ja ruskeaa lyijylasitusta. Ulkopinnalla ruskeita lasitusroiskeita. Uusi?	1	24x39x8	6,1	koekuoppa 11, kivi/sorakrs:n alapuolinen multakrs.
2588	Ke2	23570,65	51650,66		1103	Punasavi	Astia	Kylkipala Ohut ja kova pala. Niin sisä- kuin ulkopinnalla vihreänkijava lyijylasitus vaalean savilietekerroksen päällä. Ulkopinnalla murskekoristelua. Uusi?	1	22x27x3	1,5	koekuoppa 11, kivi/sorakrs:n alapuolinen multakrs
2589	Ke2	23570,65	51650,66		1103	Punasavi	Astia	Kylkipala. Ulkopinnalla, palan reunassa kapea ura, sisäpinnalla paikoin ohuelti levittynyt ruskeanoranssi lyijylasitus.	1	13x21x6	1,9	koekuoppa 11,kivi/sorakrs: n alapuolinen multakrs
2590	Ke2	23570,65	51650,66		1103	Punasavi	Astia	Kylkipala. Hieman lohjenneella sisäpinnalla ruskea lyijylasitus jossa yksi vaalea täplä. Ulkopinta rihlattu.	1	18x23x5	2,2	koekuoppa 11, kivi/sorakrs:n alapuolinen multakrs

<i>KM</i>	<i>Alue</i>	<i>X</i>	<i>Y</i>	<i>Z</i>	<i>Krs</i>	<i>Materiaali</i>	<i>Laji</i>	<i>Kuvaus</i>	<i>Kpl</i>	<i>Mitat</i>	<i>Paino</i>	<i>Muuta</i>
2591	Ke2	23570,65	51650,66		1103	Punasavi	Astia	Kylkipala. Ulkopinnalla, aivan palan reunassa kapea ura, sisäpinnalla suurimmaksi osaksi lohjennut vihertävänruskea lyijylasitus.	1	16x13x3	0,5	koekuoppa 11, kivi/sorakrs:n alapuolinen multakrs
2592	Ke2	23570,65	51650,66		1103	Punasavi	Astia	Kylkipala. Sisäpinta suurimmaksi osaksi lohjennut, jäljellä hieman ruskeaa lyijylasitusta jota roiskunut myös ulkopinnalle.	1	26x24x7	2	koekuoppa 11, kivi/sorakrs:n alapuolinen multakrs
2593	Ke2	23570,65	51650,66		1103	Punasavi	Astia	Kylkipala kivi/sorakerroksen alapuolisesta multakerroksesta. Vaalea, punertavan ja valkean kirjava saviaines. Molemmat puolet lohjenneet.	1	14x31x5	1,8	koekuoppa 11, kivi/sorakrs:n alapuolinen multakrs
2594	Ke2	23570,65	51650,66		1103	Harmaasavi	Astia	Kylkipaloja. Ulkopinnat rihlattu. Lasittamattomia.	4	16x18x4	2,5	koekuoppa 11, kivi/sorakrs:n alapuolinen multakrs
2595	Ke2	23570,65	51650,66		1103	Lasi	Ikkuna	Reunapala . Vihreä, hajonnut kahteen osaan.	1	35x40x4	6,8	koekuoppa 11, kivi/sorakrs:n alapuolinen multakrs
2596	Ke2	23570,65	51650,66		1103	Lasi	Ikkuna	Vihreitä.	2	21x18x2	1,3	koekuoppa 11, kivi/sorakrs:n alapuolinen multakrs
2597	Ke2	23570,65	51650,66		1103	Lasi	Ikkuna	Vihreä pala Toisella pinnalla kaiverrusta, mahdollisesti kirjoitusta. Resentti?	1	21x14x2	0,5	koekuoppa11, kivi/sorakrs:n alapuolinen multakrs
2598	Ke2	23570,65	51650,66		1103	Lasi	Ikkuna	Paloja. Vihreän eri sävyjä, eri paksuisia.	9	32x20x2,5	7,3	koekuoppa 11, kivi/sorakrs:n alapuolinen multakrs
2599	Ke2	23570,65	51650,66		1103	Luu	Palanut eläimen luu		40		7,9	koekuoppa 11
2600	Ke2	23570,65	51650,66		1103	Pii	Iskos		1		0,7	koekuoppa 11

<i>KM</i>	<i>Alue</i>	<i>X</i>	<i>Y</i>	<i>Z</i>	<i>Krs</i>	<i>Materiaali</i>	<i>Laji</i>	<i>Kuvaus</i>	<i>Kpl</i>	<i>Mitat</i>	<i>Paino</i>	<i>Muuta</i>
2601	Ke2	23577,7	51647,85		1201	Punasavi	Astia	Kylkipala. Sisäpinnalla vaalean savilietteen päällä keltainen lyijylasitus. Ulkopinta osin rihlattu ja sillä on muutama vaalea savilietetahra.	1	14x14x4	0,6	koekuoppa 12
2602	Ke2	23577,7	51647,85		1201	Punasavi	Astia	Kylkipala. Ulkopinta lohjennut, sisäpinnalla paikoin huonokuntoinen ruskeasta kellanruskeaan vaihteleva lyijylasitus.	1	21x25x3	1,1	koekuoppa 12
2603	Ke2	23577,7	51647,85		1201	Punasavi	Astia	Kylkipala. Ulkopinnalla, palan reunassa matala ura. Sisäpinta kulunut, kevyesti lohjennut.	1	35x39x8	9,2	koekuoppa 12
2604	Ke2	23577,7	51647,85		1201	Lasi	Astia/Ikkuna	Reunapala joko astiasta tai ikkunalasista. Vaaleanvihreä.	1	9x11x2	0,2	koekuoppa 12
2605	Ke2	23577,7	51647,85		1201	Lasi	Ikkuna	Vihreän eri sävyjä, eri paksuisia.	2	29x17x1	2,7	koekuoppa 12
2606	Ke2	23577,7	51647,85		1201	Kiille	Eläimen hammas		1		3,8	koekuoppa 12
2607	Ke2	23577,7	51647,85		1201	Luu	Palanut eläimen luu		1		0,1	koekuoppa 12
2608	Ke2	23577,7	51647,85		1201	Luu	Eläimen luu		3		24,1	koekuoppa 12
2609	Ke2	23577,7	51647,85		1202	Punasavi	Astia	Suureunapala. Toinen pinta lohjennut, toinen loivasti aaltoileva. Lasittamaton.	1	22x35x10	6,9	koekuoppa 12, hiekkakerros mullan alla. P
2610	Ke2	23577,7	51647,85		1202	Punasavi	Astia	Vadin/kulhon kylkipala? Toinen pinta lohjennut, toisella hieman bolusraitakoristelua sekä harmahtavan vaaleanruskea lyijylasitus.	1	9x8x2	0,1	koekuoppa 12, hiekkakerros mullan alla.
2611	Ke2	23577,7	51647,85		1202	Punasavi	Astia	Kylkipala. Toinen puoli kokonaan lohjennut, osin lohjenneella pinnalla jäljellä hieman ruskeaa lyijylasitusta.	1	15x10x3	0,2	koekuoppa 12, hiekkakerros mullan alla.
2612	Ke2	23577,7	51647,85		1202	Punasavi	Astia	Kylkipala. Sisäpinta lohjennut. Ulkopinnalla matala kohovyö jonka toisella puolella taite ulospäin. Kohovyön ja taitteen välissä kaksi viivamaista, ohutta uurretta.	1	12x23x3	0,6	koekuoppa 12, hiekkakerros mullan alla.
2613	Ke2	23577,7	51647,85		1202	Punasavi	Astia	Kylkipaloja. Toiset pinnat lohjenneet, lasittamattomia.	2	20x18x4	1,5	koekuoppa 12, hiekkakerros mullan alla.

<i>KM</i>	<i>Alue</i>	<i>X</i>	<i>Y</i>	<i>Z</i>	<i>Krs</i>	<i>Materiaali</i>	<i>Laji</i>	<i>Kuvaus</i>	<i>Kpl</i>	<i>Mitat</i>	<i>Paino</i>	<i>Muuta</i>
2614	Ke2	23577,7	51647,85		1202	Lasi	Astia	Jalkalevyn reunapala. Umpinainen reuna, vaaleanvihreä pala.	1	6x17x3	0,2	koekuoppa 12, hiekkakerros mullan alla. P
2615	Ke2	23577,7	51647,85		1202	Lasi	Astia	Kylkipala. Ulkopinta maitomaisen sameaa lasia jossa uurrosviivakoristelua.	1	20x6x2	0,2	koekuoppa 12, hiekkakerros mullan alla.
2616	Ke2	23577,7	51647,85		1202	Lasi	Ikkuna	Vaaleanvihreitä paloja Yksi paloista tulessa vaurioitunut, kahdessa palassa mahdollisesti heikkoa retusointia.	5	14x13x1	1,3	koekuoppa 12, hiekkakerros mullan alla.
2617	Ke2	23577,7	51647,85		1202	Luu	Palanut eläimen luu		3		0,1	koekuoppa 12, hiekkakerros mullan alla.
2618	Ke2	23577,7	51647,85		1202		Kalan suomu tms.	Vaaleanruskea, läpinäkyvä ja ohut pala.	1		0,1	koekuoppa 12, hiekkakerros mullan alla
2619	Ke2	23587,4	51643,5		1301	Valkosavi	Liitupiippu	Koristelematon katkelma, imureikä melko reunassa.	1	10x6x5	0,3	koekuoppa 13
2620	Ke2	23587,4	51643,5		1301	Punasavi	Astia	Padan suureunapala. Hieman lohjennut suureuna melkein paksuntamaton. Suureunan ja kyljen liittymäkohdassa kohovyö. Suurimmaksi osaksi lohjenneella sisäpinnalla kellanruskea lyijylasitus.	1	21x38x6	4,5	koekuoppa 13. P
2621	Ke2	23587,4	51643,5		1301	Punasavi	Astia	Ulkopinnalta lähtee kourumainen ura joka muodostaa palan sisäpinnan. Ulkopinta taipuu myös vastakkaisessa päässä kohti reikää. Lasittamaton.	1	17x9x7	0,5	koekuoppa 13
2622	Ke2	23587,4	51643,5		1301	Punasavi	Astia	Kylkipala. Mahdollisesti kahvan kohdalta: ulkopinnan reunassa puolikaaren muotoinen lohkeaman reuna jossa jäljellä hieman ruskeaa lyijylasitusroisketta ja nokeentumista. Sisäpinta lyijylasitettu ruskeaksi.	1	20x21x5	2,2	koekuoppa 13
2623	Ke2	23587,4	51643,5		1301	Punasavi	Astia	Vadin kylkipala. Toinen pinta kokonaan, toinen osin lohjennut. Palan reunassa porrasmainen taite, taitteen päällä jälkiä boluskoristelusta. Jäljellä olevalla pinnalla myös hyvin huonokuntoista, tulessa kärsinyttä ruskeaa lyijylasitusta.	1	19x19x7	1,3	koekuoppa 13

<i>KM</i>	<i>Alue</i>	<i>X</i>	<i>Y</i>	<i>Z</i>	<i>Krs</i>	<i>Materiaali</i>	<i>Laji</i>	<i>Kuvaus</i>	<i>Kpl</i>	<i>Mitat</i>	<i>Paino</i>	<i>Muuta</i>
2624	Ke2	23587,4	51643,5		1301	Punasavi	Astia	Vadin/kulhon kylkipala. Pala hajonnut kolmeen osaan. Sisäpinta lohjennut: sillä on jälkiä lohjenneesta boluskoristelusta sekä kellanruskea, lohkeillut lyijylasitus jossa heikko vihreä sävy.	1	54x62x6	19,6	koekuoppa 13
2625	Ke2	23587,4	51643,5		1301	Punasavi	Astia	Kylkipala. Toisella puolella punaruskea, toisella lohkeillut ruskea lyijylasitus. Punaruskeaksi lasitetun pinnan reunassa alkavaa taitetta.	1	20x25x6	3	koekuoppa 13
2626	Ke2	23587,4	51643,5		1301	Punasavi	Astia	Kylkipaloja. Sopivat mahdollisesti yhteen. Isomman palan ulkopinnalla kohovyö, pienemmän lohjennut. Sisäpinnoilla ruskeanvihreä lyijylasitus.	2	12x26x8	2,1	koekuoppa 13
2627	Ke2	23587,4	51643,5		1301	Punasavi	Astia	Kylkipala. Ulkopinnan reunassa alkavaa taitetta ulospäin, osin lohjenneella sisäpinnalla huonokuntoista ruskeanvihreää lyijylasitusta.	1	29x27x9	4,7	koekuoppa 13
2628	Ke2	23587,4	51643,5		1301	Punasavi	Astia	Kylkipala, hajonnut kahteen osaan. Ulkopinta lohjennut, sisäpinnalla ruskea lyijylasitus.	1	23x21x3	0,9	koekuoppa 13
2629	Ke2	23587,4	51643,5		1301	Punasavi	Astia	Kylkipala, toinen pinta osin, toinen kokonaan lohjennut. Jäljellä hieman ruskeaa lyijylasitusta.	1	11x14x3	0,3	koekuoppa 13
2630	Ke2	23587,4	51643,5		1301	Punasavi	Astia	Kylkipaloja, ulkopinnat lohjenneet, sisäpinnalla vihreä lyijylasitus.	2	9x12x2	0,3	koekuoppa 13
2631	Ke2	23587,4	51643,5		1301	Punasavi	Astia	Kylkipala, toinen pinta lohjennut, toisella huonokuntoinen, samea, harmaanvalkoiseksi muuttunut lyijylasitus.	1	15x17x3	0,9	koekuoppa 13
2632	Ke2	23587,4	51643,5		1301	Punasavi	Astia	Kylkipaloja. Yhdessä palassa hieman ulkopintaa jäljellä. Sisäpinnoilla vaaleaa savilietesilausta.	3	14x11x11	1,5	koekuoppa 13
2633	Ke2	23587,4	51643,5		1301	Punasavi	Astia	Kylkipaloja, sisäpinnat lohjenneet. Yhden palan reunassa mahdollisesti hieman savilietettä. Lasittamattomia.	4	24x8,5x5	2,1	koekuoppa 13
2634	Ke2	23587,4	51643,5		1301	Punasavi	Tiili?	Kaareva pala, mahdollisesti koristeilistä. Ulkopinta epätasainen.	1	39x46x12	19	koekuoppa 13
2635	Ke2	23587,4	51643,5		1301	Lasi	Astia/ikkuna	Pahoin tuhoutunut pala: vääntyillyt ja valkoisen kuoren peittämä. Vaaleanvihreä.	1	20x12x3	0,8	koekuoppa 13
2636	Ke2	23587,4	51643,5		1301	Lasi	ikkuna	Vaaleanvihreitä, eri paksuisia. Joissakin paloista epätasaisuuksia.	26	39x39x1	11,3	koekuoppa 13

<i>KM</i>	<i>Alue</i>	<i>X</i>	<i>Y</i>	<i>Z</i>	<i>Krs</i>	<i>Materiaali</i>	<i>Laji</i>	<i>Kuvaus</i>	<i>Kpl</i>	<i>Mitat</i>	<i>Paino</i>	<i>Muuta</i>
2637	Ke2	23587,4	51643,5		1301	Kiille	Eläimen hammas	Hampaanpala.	1		0,2	koekuoppa 13
2638	Ke2	23587,4	51643,5		1301	Luu	Palanut eläimen luu		11		5,5	koekuoppa 13
2639	Ke2	23587,4	51643,5		1301	Luu	Eläimen luu		12		21,2	koekuoppa 13
2640	Ke2	23587,4	51643,5		1302	Valkosavi	Liitupiippu	Koristelematon varsikatkelma.	1	35x7	2	koekuoppa 13, vaalea maa pintamullan alla.
2641	Ke2	23587,4	51643,5		1302	Punasavi	Astia	Kulhon suureunapala. Suureen kärkeä päällä mahdollisesti boluskoristelua. Toinen pinta väriään tummanpunertava.	1	14x13x6	1,1	koekuoppa 13, vaalea maa pintamullan alla.
2642	Ke2	23587,4	51643,5		1302	Punasavi	Astia	Kylkipala. Ulkopinta lohjennut. Sisäpinnalla oranssinruskea lyijylasitus.	1	20x33x6,5	3,1	koekuoppa 13, vaalea maa pintamullan alla.
2643	Ke2	23587,4	51643,5		1302	Punasavi	Astia	Kylkipala, hajonnut kahteen osaan. Ulkopinta lohjennut, sisäpinnalla lohkeillutta kellanruskeaa lyijylasitusta.	1	12x28x3	0,9	koekuoppa 13, vaalea maa pintamullan alla.
2644	Ke2	23587,4	51643,5		1302	Punasavi	Astia	Kylkipala. Toinen puoli lohjennut, toinen puoli rihlattu ja sillä on ruskeaa lyijylasitusta.	1	17x15x3	1	koekuoppa 13, vaalea maa pintamullan alla.
2645	Ke2	23587,4	51643,5		1302	Punasavi	Astia	Kylkipala. Toinen puoli lohjennut, toisella pinnalla ruskea, hieman vihertävä lyijylasitus.	1	7x10x2	0,1	koekuoppa 13, vaalea maa pintamullan alla.
2646	Ke2	23587,4	51643,5		1302	Punasavi	Astia	Kylkipala, hajonnut kahteen osaan. Sisäpinta lohjennut. Lasittamaton.	1	47x39x5	5,5	koekuoppa 13, vaalea maa pintamullan alla.
2647	Ke2	23587,4	51643,5		1302	Punasavi	Astia	Kylkipala, sisäpinta lohjennut. Ulkopinta väriään tummanpunainen.	1	17x23x4	1,8	Koekuoppa 13, vaalea maa pintamullan alla.
2648	Ke2	23587,4	51643,5		1302	Punasavi	Astia	Kylkipaloja, lasittamattomia. Toinen pinta lohjennut.	4	19x17x5	4,3	koekuoppa 13, vaalea maa pintamullan alla.

<i>KM</i>	<i>Alue</i>	<i>X</i>	<i>Y</i>	<i>Z</i>	<i>Krs</i>	<i>Materiaali</i>	<i>Laji</i>	<i>Kuvaus</i>	<i>Kpl</i>	<i>Mitat</i>	<i>Paino</i>	<i>Muuta</i>
2649	Ke2	23587,4	51643,5		1302	Lasi	Astia	Kylkipala, vaaleanvihreä, kaareva.	1	17x10x1	0,3	koekuoppa 13, vaalea maa pintamullan alla.
2650	Ke2	23587,4	51643,5		1302	Lasi	Ikkuna	Vaaleanvihreitä. Yksi paloista tulessa taipuillut.	5	22x19x2	2,7	koekuoppa 13, vaalea maa pintamullan alla
2651	Ke2	23587,4	51643,5		1302	Luu	Palanut eläimen luu		3		0,6	koekuoppa 13, vaalea maa pintamullan alla.
2652	Ke2	23587,4	51643,5		1302	Luu	Eläimen luu		1		0,9	koekuoppa 13, vaalea maa pintamullan alla.
2653	Ke2	0	0			Pronssi	Raha	5 penniä vuodelta 1897, toisella puolella kruunattu N II.	1	25x2	5,9	
2654	Ke3	23576,5	51571		31004	Valkosavi	Liitupiippu	Koristelematon varsikatkelma.	1	42x7,5	2,6	koekuoppa 1
2655	Ke3	23576,5	51571		31006	Valkosavi	Liitupiippu	Koristelemattomia varsikatkelmia.	2	48x8,24x8	5,1	koekuoppa 1
2656	Ke3	23576,5	51571		31006	Luu	Palanut eläimen luu		1		0,4	koekuoppa 1
2657	Ke3	23576,5	51571		31007	Punasavi	Astia	Pohjareuna ?. Palassa kaksi taitetta, toinen ulos, toinen sisäänpäin. Savimassassakolo, josta sekoiteainetta pudonnut pois. Sisäpinnalla paikoin huonokuntoinen ruskea lyijylasitus.	1	15x15x5	0,9	koekuoppa 1
2658	Ke3	23576,5	51571		31007	Punasavi	Astia	Kylkipala. Sisäpinnalla vihreänruskea, mattamaiseksi muuttunut lyijylasitus, ulkopinnalla hiukan lohjennut ruskeanvihreä lyijylasitus.	1	35x18x4	2,8	koekuoppa 1
2659	Ke3	23576,5	51571		31007	Lasi	Astia	Kylkipala: kaareva, kirkkaan vaaleanvihreä.	1	21x13x2	1	koekuoppa 1
2660	Ke3	23576,5	51571		31007	Lasi	Pullo	Kylkipala. Tummanvihreä, kaareva.	1	22x11,5x4	2,6	koekuoppa 1
2661	Ke3	23576,5	51571		31007	Lasi	Ikkuna	Vaaleanvihreätä.	2	17x12x2	0,5	koekuoppa 1

<i>KM</i>	<i>Alue</i>	<i>X</i>	<i>Y</i>	<i>Z</i>	<i>Krs</i>	<i>Materiaali</i>	<i>Laji</i>	<i>Kuvaus</i>	<i>Kpl</i>	<i>Mitat</i>	<i>Paino</i>	<i>Muuta</i>
2662	Ke3	23569	51571,5		J2001	Punasavi	Astia	Vadin/kulhon suureunapala. Suureuna taipuu ylöspäin matalaksi, teräväharjaiseksi reunukseksi. Sisäpinta hyvin kulunut, jäljellä hieman boluskoristelun jäänteitä. Ulkopinnassa pieniä koloja sekä ruskeanvihreää, mattamaista ja krakeloitunutta lyijylasitusvalumaa ja -roisketta.	1	40x55x9	16,1	koekuoppa 2. P
2663	Ke3	23569			J2001	Punasavi	Astia	Kulhon pohjareuna- ja kylkipaloja, todennäköisesti samasta astiasta: useita paloja, joista osa hajonnut useampaan osaan. Astian sisäpinnalla lohkeillutta boluskoristelua sekä ruskea lyijylasitus. Koristelun kohdalla lasitus on keltaista. Pohjan alapinnalla, pohjan reunassa teksti THÖLÖ. Kyljessä taite ulospäin: taitteen yläpuolella kylki rihlattu. Töölön keramiikkatehtaan (1864-77) tuotantoa.	74	Suurin pala 32x59x97x6-8	233	koekuoppa 2. P
2664	Ke3	23569	51571,5		J2001	Punasavi	Astia	Pohjareunapala ja pohjapaloja. Pohjareunapala hajonnut kuuteen osaan, palassa mukana hieman kylkeä. Sisäpinnalla osin huonokuntoinen vihreä lyijylasitus, kuten myös pienissä pohjapaloissa.	4	26x68x10(seinä mä 5)	8	koekuoppa 2
2665	Ke3	23569	51571,5		J2001	Punasavi	Astia	Kylkipala, ulkopinta osin lohjennut. Niin sisä- kuin ulkopinnalla kellanruskeasta ruskeaan vaihteleva, paikoin huonokuntoinen lyijylasitus.	1	27x37x5	5,7	koekuoppa 2
2666	Ke3	23569	51571,5		J2001	Punasavi	Astia	Kylkipala. Sisäpinnalla suurin osin lohjennut, jäljellä jonkin verran huonokuntoista, ruskeaa lyijylasitusta.	1	23x35x8	5,4	koekuoppa 2
2667	Ke3	23569	51571,5		J2001	Punasavi	Astia	Kylkipala, Toinen puoli lohjennut, jäljellä olevalla pinnalla vihreä lyijylasitus mahdollisesti vaalean savilietteen päällä.	1	7x5x1	0,1	koekuoppa 2
2668	Ke3	23569	51571,5		J2001	Punasavi	Astia	Lohjenneita, lasittamattomia paloja.	9	21x29x5	6	koekuoppa 2
2669	Ke3	23569	51571,5		J2001	Lasi	Ikkuna	Vaaleanvihreitä.	2	28x12x1	0,7	koekuoppa 2
2670	Ke3	23569	51571,5		J2001	Luu	Palanut eläimen luu	Palaneita	9		2,2	koekuoppa 2
2671	Ke3	23569	51571,5		J2001	Luu	Eläimen luu		6		2,6	koekuoppa 2

<i>KM</i>	<i>Alue</i>	<i>X</i>	<i>Y</i>	<i>Z</i>	<i>Krs</i>	<i>Materiaali</i>	<i>Laji</i>	<i>Kuvaus</i>	<i>Kpl</i>	<i>Mitat</i>	<i>Paino</i>	<i>Muuta</i>
2672	Ke3	23569	51571,5		J2002	Punasavi	Astia	Vadin/kulhon suureupala, hajonnut kolmeen osaan. Suureuna taipuu ylöspäin matalaksi, teräharjaiseksi reunaksi. Lohjenneella sisäpinnalla lohkeillutta boluskoristelua, mattamaista, ruskeanvihreää lyijylasitusta ja koristelun kohdalla keltaista. Todennäköisesti samaa astiaa kuin ?.	1	55x78x10	20,1	koekuoppa 2, harmaa.rusk.hy v.tiivis maa, kivensek.
2673	Ke3	23569	51571,5		J2002	Punasavi	Astia	Kulhon suureunapala, suureuna paksuntamaton. Sisäpinta osin lohjennut, ulkopinta voimakkaasti rihlattu suureunan kärkeen asti. Sisäpinnan ruskeaa lyijylasitusta roiskunut myös ulkopinnalle.	1	24x37x7	6	koekuoppa 2, harmaa.rusk.hy v.tiivis maa, kivensek.
2674	Ke3	23568	51571,5		J2002	Punasavi	Astia	Pohjareunapala ? Sisäpinnalla ruskeanvihreä lyijylasitus jota roiske myös ulkopinnalla.	1	11x15x5	0,8	koekuoppa 2, harmaa.rusk.hy v.tiivis maa, kivensek.
2675	Ke3	23569	51571,5		J2002	Punasavi	Astia	Vadin/kulhon kylkipala, ulkopinta lohjennut. Sisäpinnalla osin lohjennutta boluskoristelua, jonka kohdalla lyijylasitus kuparioksidin vihreäksi värjäämää. Muuten pinta ruskeaksi lyijylasitettu.	1	19x15x5	1	koekuoppa 2, harmaa.rusk.hyv.tiivis maa.kivensek.
2676	Ke3	23569	51571,5		J2002	Punasavi	Astia	Vadin/kulhon kylkipala, ulkopinta lohjennut. Sisäpinnalla boluskoristelua sekä osin lohjennut, huonokuntoinen, ruskea lyijylasitus.	1	14x19x2	0,6	koekuoppa 2, harmaa.rusk.hy v.tiivis maa, kivensek.
2677	Ke3	23569	51571,5		J2002	Punasavi	Astia	Kylkipala, hajonnut kolmeen osaan. Sisäpinnalla oranssinruskea, paikoin huonokuntoinen lyijylasitus. Osin lohjenneella ulkopinnalla kellanruskean ja ruskean kirjava lyijylasitus.	1	34x33x4	5,8	koekuoppa 2, harmaa.rusk.hy v.tiivis maa, kivensek.
2678	Ke3	23569	51571,5		J2002	Punasavi	Astia	Kylkipala. Ulkopinta suurimmaksi osaksi lohjennut, jäljellä olevalla pinnalla ruskea lyijylasitus. Sisäpinnan ruskea lyijylasitus muuttunut samean harmaanvalkoiseksi.	1	34x18x5	1,7	koekuoppa 2, harmaa.rusk.hy v.tiivis maa, kivensek.
2679	Ke3	23569	51571,5		J2002	Punasavi	Astia	Kylkipala. Sisäpinnalla ruskea, paikoin harmahtava lyijylasitus: pinta röpöläinen. Ulkopinta tummunut.	1	24x25x5,5	3,2	koekuoppa 2, harmaa.rusk.hy v.tiivis maa, kivensek.

<i>KM</i>	<i>Alue</i>	<i>X</i>	<i>Y</i>	<i>Z</i>	<i>Krs</i>	<i>Materiaali</i>	<i>Laji</i>	<i>Kuvaus</i>	<i>Kpl</i>	<i>Mitat</i>	<i>Paino</i>	<i>Muuta</i>
2680	Ke3	23569	51571,5		J2002	Punasavi	Astia	Kylkipala. Sisäpinnalla osin lohjennut, samentunut, ruskea lyijylasitus. Nokeentuneella ulkopinnalla raapiutumia.	1	24x34x8	8,5	koekuoppa 2, harmaa.rusk.hy v.tiivis maa, kivensek.
2681	Ke3	23569	51571,5		J2002	Punasavi	Astia	Kylkipala. Sisäpinnalla osin lohjennut, raapiutunut, ruskea lyijylasitus.	1	20x35x6	5	koekuoppa 2, harmaa.rusk.hy v.tiivis maa, kivensek.
2682	Ke3	23569	51571,5		J2002	Punasavi	Astia	Kylkipala, sisäpinta lohjennut. Ulkopinnalla mahdollisesti rihlausura.	1	8x11x10	0,8	koekuoppa 2, harmaa.rusk.hy v.tiivis maa, kivensek.
2683	Ke3	23569	51571,5		J2002	Punasavi	Astia	Kylkipala, sisäpinta lohjennut. Hajonnut 3:een osaan.	1	47x41x4	7,7	koekuoppa 2, harmaa.rusk.hy v.tiivis maa, kivensek.
2684	Ke3	23569	51571,5		J2002	Punasavi	Tiili	Koristetiilien paloja, mahdollisesti uunista. Tiilen alaosaa kiertää reunus. Yksi paloista hajonnut viiteen osaan.	8	47x89x28	62,2	koekuoppa 2, harmaa.rusk.hy v.tiivis maa, kivensek.
2685	Ke3	23569	51571,5		J2002	Lasi	Astia	Kylkipala, vaaleanvihreää. Palassa väliin ohuempia, väliin paksumpia kohtia.	1	24x19x2	1	koekuoppa 2, harmaa.rusk.hy v.tiivis maa, kivensek.
2686	Ke3	23569	51571,5		J2002	Lasi	Astia	Kylkipala: vaaleanvihreä, kaareva.	1	14x11x1	0,2	koekuoppa 2, harmaa.rusk.hy v.tiivis maa, kivensek.
2687	Ke3	23569	51571,5		J2002	Lasi	Pullo	Kylkipala nelikulmaisesta pullosta. Vihreä.	1	75x31x9	26,1	koekuoppa 2, harmaa.rusk.hy v.tiivis maa, kivensek.
2688	Ke3	23569	51571,5		J2002	Lasi	Ikkuna	Vaaleanvihreä, retusoitu kahdelta sivulta.	1	15x14x2	0,6	koekuoppa 2, harmaa.rusk.hy v.tiivis maa, kivensek.

<i>KM</i>	<i>Alue</i>	<i>X</i>	<i>Y</i>	<i>Z</i>	<i>Krs</i>	<i>Materiaali</i>	<i>Laji</i>	<i>Kuvaus</i>	<i>Kpl</i>	<i>Mitat</i>	<i>Paino</i>	<i>Muuta</i>
2689	Ke3	23569	51571,5		J2002	Lasi	Ikkuna	Vaaleanvihreätä.	5	28x14x1	3,8	koekuoppa 2, harmaa.rusk.hy v.tiivis maa, kivensek.
2690	Ke3	23550	51574,5		J3001	Punasavi	Astia	Suureunapala, hajonnut kahteen osaan. Ulkopinta lohjennut. Suureunan ja kyljen liittymäkohdassa matala ura. Sisäpinnalla jälkiä boluskoristelusta sekä huonokuntoinen, ruskea lyijylasitus, jota roiskeina myös ulkopinnalla.	1	21x35x7	2,5	koekuoppa 3, pinta. P
2691	Ke3	23550	51574,5		J3001	Punasavi	Astia	Vadin kylkipala. Kummallakin pinnalla jälkiä mahdollisesta savilletesilauksesta ja sisäpinnalla jäljellä pieni lyijylasitusjäännös.	1	36x46x6	8,5	koekuoppa 3, pinta
2692	Ke3	23550	52574,5		J3001	Punasavi	Astia	Kylkipala, hajonnut kahteen osaan. Ulkopinta lohjennut. Palan toisessa reunassa alkavaa taitetta sisäänpäin. Sisäpinnalla kiiltävä, mustanruskea lyijylasitus, jossa keltaisia hitusia. Pinta mahdollisesti rihlattu.	1	22x43x2	2,3	koekuoppa 3, pinta
2693	Ke3	23550	51574,5		J3001	Punasavi	Astia	Kylkipala, toinen pinta lohjennut. Toisella pinnalla huonokuntoinen ruskea lyijylasitus.	1	10x11x2	0,2	koekuoppa 3, pinta
2694	Ke3	23550	51574,5		J3001	Punasavi	Astia	Kylkipala, toinen pinta lohjennut. Toisella pinnalla osin lohjennut ruskea lyijylasitus.	1	11x8	0,4	koekuoppa 3, pinta
2695	Ke3	23550	51574,5		J3001	Punasavi	Astia	Kylkipala, sisäpinta lohjennut. Ulkopinnalla hieman ruskeaa lyijylasitusvalumaa.	1	16x17x3	0,7	koekuoppa 3, pinta
2696	Ke3	23550	51574,5		J3001	Punasavi	Astia	Kylkipaloja, lasittamattomia ja lohjenneita. Yhdessä palassa mahdollista rihlausta.	8	26,5x40x5	10,6	koekuoppa 3, pinta
2697	Ke3	23550	51574,5		J3001	Lasi	Astia	Suureunapala, vaaleanvihreä. Pala vaikuttaa hieman kaarevalta.	1	15x12x1	0,4	koekuoppa 3, pinta
2698	Ke3	23550	51574,5		J3001	Lasi	Astia	Jalkapala, umpinainen reuna, vaaleanvihreä.	1	7x18x2	0,3	koekuoppa 3, pinta
2699	Ke3	23550	51574,5		J3001	Lasi	Astia	Passglasin kylkipala, kulmikkaasta astiasta suora pala. Rihlamuottiin puhalletutta. Palassa kaksi lasinauhan pätkää, joista toinen rypyttetty.	1	15x15x2	0,5	koekuoppa3, pinta
2700	Ke3	23550	51574,5		J3001	Lasi	Ikkuna	Vaaleanvihreä.	1	13x9x1	0,2	koekuoppa 3, pinta

<i>KM</i>	<i>Alue</i>	<i>X</i>	<i>Y</i>	<i>Z</i>	<i>Krs</i>	<i>Materiaali</i>	<i>Laji</i>	<i>Kuvaus</i>	<i>Kpl</i>	<i>Mitat</i>	<i>Paino</i>	<i>Muuta</i>
2701	Ke3	23550	51574,5		33001	Lasi	Ikkuna	Vihreän eri sävyjä.	25	24x23x1	8,9	koekuoppa 3,pinta
2702	Ke3	23550	51574,5		33001	Luu	Palanut eläimen luu		5		4,5	koekuoppa 3,pinta
2703	Ke3	0	0			Valkosavi	Liitupiippu	Osin lohjennut piipun pesä. Sisus ja paikoin suureunan ulkopintanokisia. Imureikä melko sivussa. Pesän etupuolella koholeima: sydän jonka yläpuolella kruunu. Leimat kannan kummallakin sivulla niin kuluneet että niiden aihetta ei voi erottaa, todennäköisesti toinen leimoista kirjain N ja toinen leimoista jokin numeroista 1-4. Luultavasti ruotsalaisen Olof Forsbergin tuotantoa vuosilta 1739-59.	1	42x32x19	8,1	VK:n tien pohj. puol. (n. 5 m linja) putkik. kohta
2704	Ke3	0	0			Punasavi	Astia	Vadin pohjareunapala, palassa mukana kylkeä. Sisäpinnalla lohkeillutta, runsasta boluskoristelua sekä suurimmaksi osaksi huonokuntoista, ruskeaa lyijylasitusta.	1	33x81x77	66,7	VK:n tien pohj. puol. (n. 5 m linja) putkik. kohta
2705	Ke3	0	0			Lasi	Ikkuna	Reunapala, (vaalean)vihreä.	1	12x22x2	0,8	VK:n tien pohj. puol. (n. 5 m linja) putkik. kohta
2706	Ke3	0	0			Lasi	Ikkuna	Kaksi vaaleanvihreää palaa ja kaksi toisiinsa kiinni sulanutta vihreää palaa.	3	24x22x4	3,4	VK:n tien pohj. puol. (n. 5 m linja) putkik. kohta
2707	Irto	0	0			Punasavi	Astia	Kylkipala. Palassa loiva taite ulospäin. Niin ulko- kuin sisäpinta lohjenneet, molemmilla säilynyt vihreänruskeaa lyijylasitusta.	1	34x44x6	8,9	paalun 4 läheltä
2708	Irto	0	0			Punasavi	Astia	Vadin/kulhon kylkipala. Sisäpinnalla joko vaalean savilietekerroksen tai boluskoristelun jäänteitä sekä huonokuntoista ruskeaa lyijylasitusta.	1	17x20x5	1,5	paalun 4 läheltä

<i>KM</i>	<i>Alue</i>	<i>X</i>	<i>Y</i>	<i>Z</i>	<i>Krs</i>	<i>Materiaali</i>	<i>Laji</i>	<i>Kuvaus</i>	<i>Kpl</i>	<i>Mitat</i>	<i>Paino</i>	<i>Muuta</i>
2709	Irto	0	0			Kivitavara	Astia	Raeren-astian korvapala, läheltä korvan yläpäätä. Saviaines harmaa. Korvan yläpäässä alkavaa taitetta ulospäin kohti korvan kiinnityskohtaa. Korvan yläpinnalla, kummassakin reunassa matala harjanne, joista vasemmanpuoleinen hieman terävämpi: oikeanpuoleisessa lisäksi tasainen painauma. Pinta lohkeillut. Pinta suolalasetettu ruskeaksi, yläpinta hieman täplikäs.	1	64x25x15	36,8	P
2710	Irto	0	0			Kivitavara	Astia	Kylkipala. Saviaines muuten kellanvalkoista paitsi ulko- ja sisäpinnan alla vaaleanharmaata. Sisäpinnalla matala, vinosti pystysuuntainen taite. Ulkopinta vaaleanruskeaksi suolalasetettu, sisäpinta punertavan beige.	1	14x26x5	2,7	
2711	Irto	0	0			Punasavi	Astia	Padan suureunapala, vaatimattomasti sisäpuolelle paksunnettu. Vaalea saviaines. Ulkopuolella suureunan kärkeä kiertää ura, palan alareunassa hieman suureunan ja kyljen liittymäkohdan kohovyötä. Sisäpinnalla lohkeillut, keltaisen ja ruskeankirjava lyijylasitus.	1	26x47x8	9,3	P
2712	Irto	0	0			Punasavi	Astia	Ruukun suureunapala. Saviaines jäänyt raa`aksi seinämän keskellä, sekotteena kivimurskaa. Suureuna taipuu ulkopuolella hieman koveraksi pystyksi paksunnoksi. Astian kylki kaartuu ulospäin heti suureunan paksinnoksen alapuolelta. Lasittamaton.	1	49x40x14	21,6	P
2713	Irto	0	0			Punasavi	Astia	Vadin/kulhon pohjareunapala, mukana kylkeä. Sisäpinnalla lohkeillutta boluskoristelua sekä paikoin raapiutunut ja lohkeillut, ruskea lyijylasitus. Koristelun kohdalta puuttuu lasitus.	1	43x34x7	10	P
2714	Irto	0	0			Punasavi	Astia	Pohja(reuna)pala. Palan reunassa sisäpinnalla alkavaa pohjareunan taitetta. Sisäpinnalla raapiutunut, huonokuntoinen, ruskea lyijylasitus.	1	10,5x41x39	10,8	
2715	Irto	0	0			Punasavi	Astia	Pohjareunapala. Palassa mukana kylkeä. Sisäpinta lohjennut, ulkopinta vain hiukan. Ulkopinnalla ruskean lyijylasituksen roiskeita, pinnassa hieman aaltoilua.	1	12x45x47	12,9	
2716	Irto	0	0			Punasavi	Astia	Kylkipala. Hieman lohjenneella ulkopinnalla kohovyötä, jolle roiskunut ruskeaa lyijylasitusta. Sisäpinnan lasituksessa pieniä kuplia.	1	17x18x12	2,4	

<i>KM</i>	<i>Alue</i>	<i>X</i>	<i>Y</i>	<i>Z</i>	<i>Krs</i>	<i>Materiaali</i>	<i>Laji</i>	<i>Kuvaus</i>	<i>Kpl</i>	<i>Mitat</i>	<i>Paino</i>	<i>Muuta</i>
2717	Irto	0	0			Punasavi	Astia	Vadin kylkipala. Sisäpinnalla pieni osa boluskoristelua sekä suurimmaksi osaksi lohjennut kellanruskea lyijylasitus.	1	32x32x6	5,9	
2718	Irto	0	0			Punasavi	Astia	Kylkipala. Sisäpinnalla hieman lohjennut ja raapiutunut, ruskea lyijylasitus. Ulkopinta rihlattu.	1	16x21x5	1,6	
2719	Irto	0				Punasavi	Astia	Kylkipala. Palan yhdellä reunalla alkavaa taitetta ulospäin. Sisäpinnalla ruskeanvihreä, hieman raapiutunut lyijylasitus.	1	33x34x6	4,5	
2720	Irto	0	0			Punasavi	Astia	Kylkipala, hajonnut kahteen osaan. Sisäpinta lohkeillut, jäljellä hieman huonokuntoista, ruskeaa lyijylasitusta.	1	23x31x10	7,5	
2721	Irto	0	0			Majolika	Astia	Toisella pinnalla kellertävä lyijylasitus, toinen lasitettu siniseksi.	1	17x12x4	0,9	
2722	Irto	0	0			Lasi	Astia	Passglasin kylkipala, kulmikkaasta astiasta suora pala. Vaaleanvihreä rihlamuottiin puhallettu. Palan reunassa rypyttettyä lasinauhaa.	1	17x12x2	0,5	
2723	Irto	0	0			Lasi	Pullo	Vihreä, kaareva pala.	1	33,5x24x3	2,8	
2724	Irto	0	0			Lasi	Pullo	Paksua, vihreää lasia. Mahdollisesti pullon hartiasta.	1	81x63x10	82,5	
2725	Irto	0	0			Lasi	Ikkuna	Vaaleanvihreitä, eri paksuisia, retusoituja.	3	46x34x3	10	
2726	Irto	0	0			Lasi	Ikkuna	Vihreän eri sävyjä, eri paksuisia.	5	22x20x2,5	3,1	
2727	Irto	0	0			Lasi	Möykky	Vaaleanvihreää (hieman sinertävää), möykkyksi sulanutta lasia.	1	27x25x11	6,8	
2728	Irto	0	0			Kiille	Eläimen hammas	Hampaanpaloja.	2		1	
2729	Irto	0	0			Luu	Palanut eläimen luu	Palaneita, yksi vain osin.	3		0,9	
2730	Irto	0	0			Kivi	Hiomen katkelma	Kaksi sileähköä sivua. Poikkileikkaus trapetsinmuotoinen.	1	82x26x11	37,1	
2731	Ke1				20	Puu	Vanne	Kahdessa osassa oleva vanne	2	600x20x10, 270x18x9	50	P

<i>KM</i>	<i>Alue</i>	<i>X</i>	<i>Y</i>	<i>Z</i>	<i>Krs</i>	<i>Materiaali</i>	<i>Laji</i>	<i>Kuvaus</i>	<i>Kpl</i>	<i>Mitat</i>	<i>Paino</i>	<i>Muuta</i>
2732	Ke1				42	Puu	Vanne	Vanteen katkelma. Kuuluu yhteen :1641:n kanssa.	2	460x20x10, 170x12x8, halkaisija 35 cm	27	P
									10369			151097,36



:1

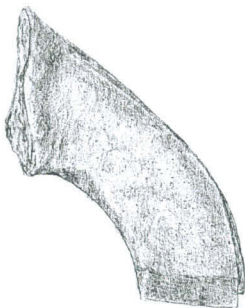

:15

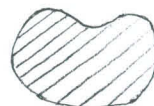

:22

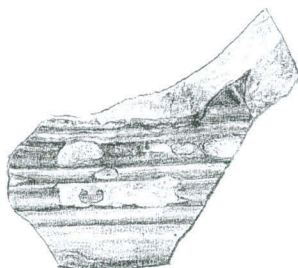

:24

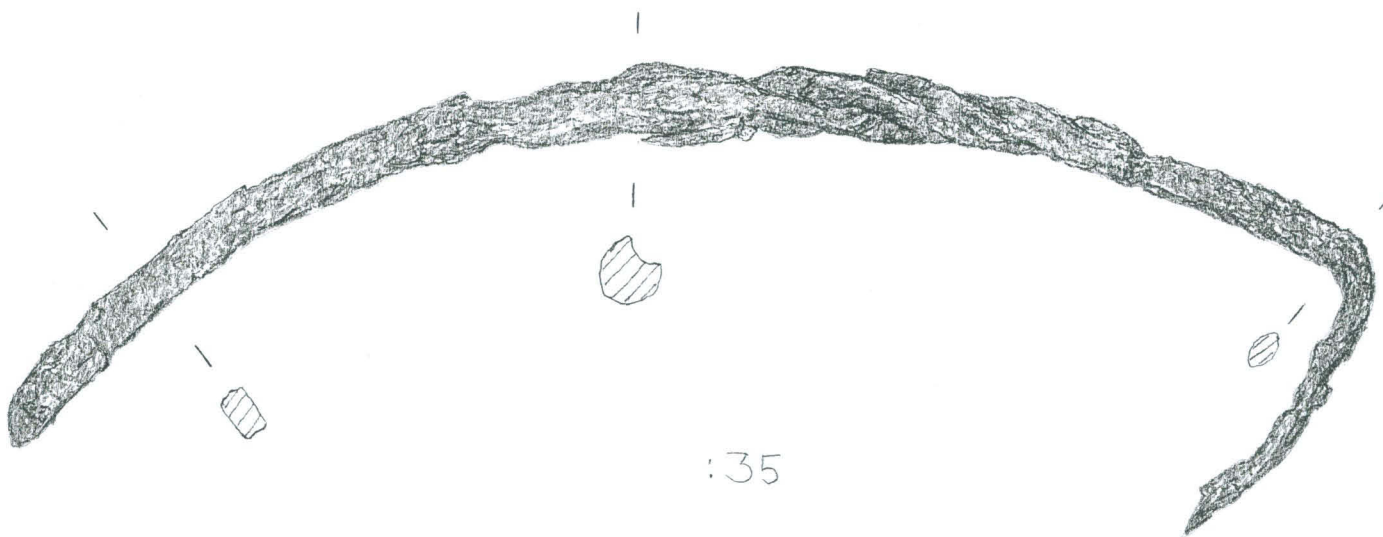

:35



:58



:86

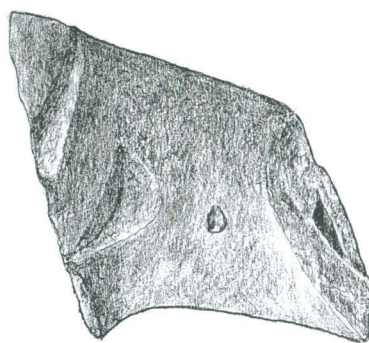

:95

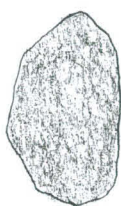
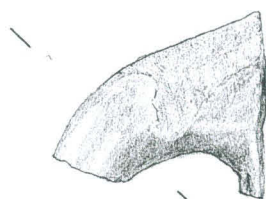

:98

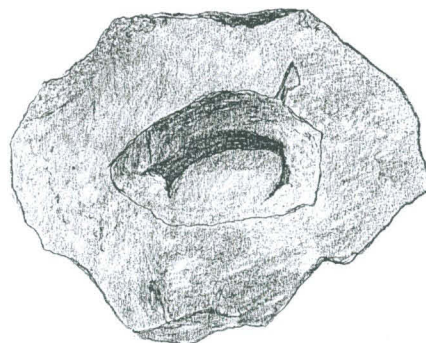

:95 edestä

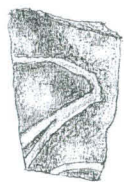

:99



:120

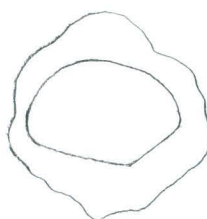

:131

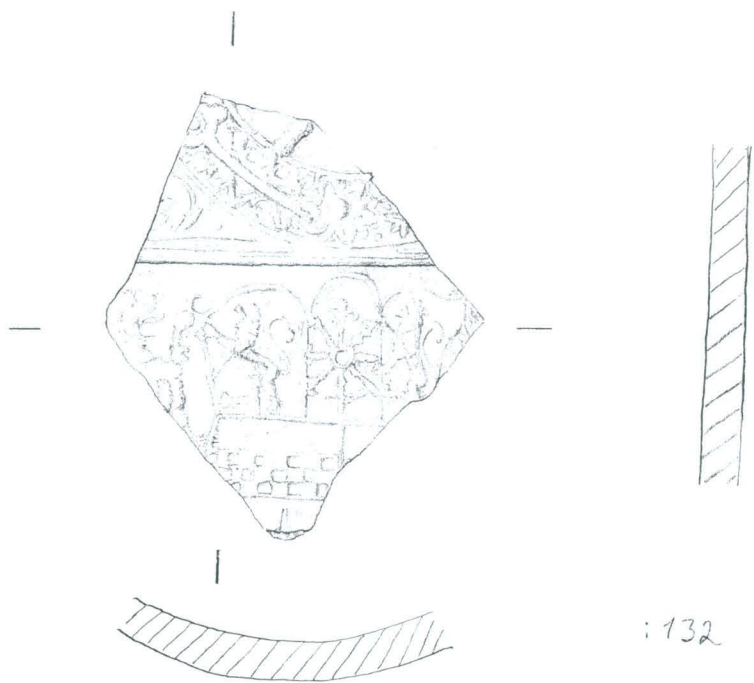

:132



:133



:134

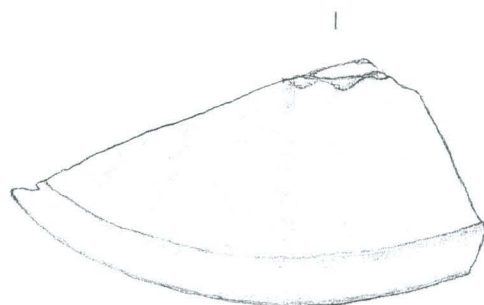

:159



:135



:136



:159
poikki-
leikkaus

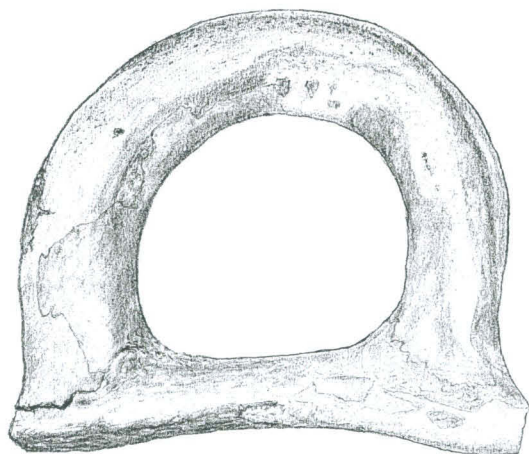

:165

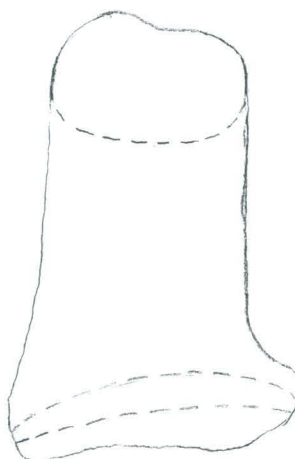



:166

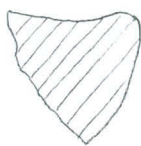

:187



:188

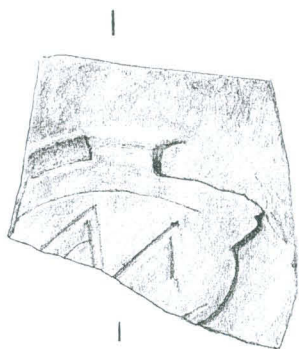

:194

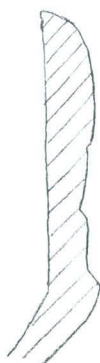

:204



:220

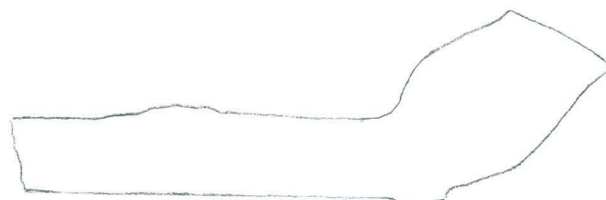

:229

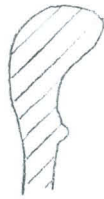

:230



:246



:256



:260

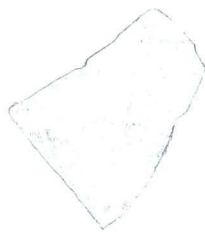

:269

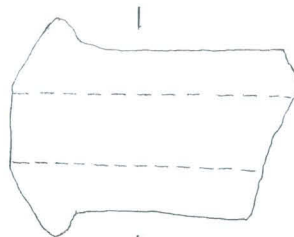

:280

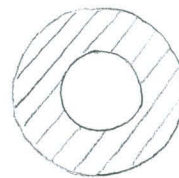

:308

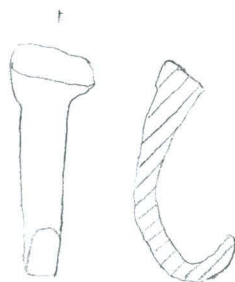

:309

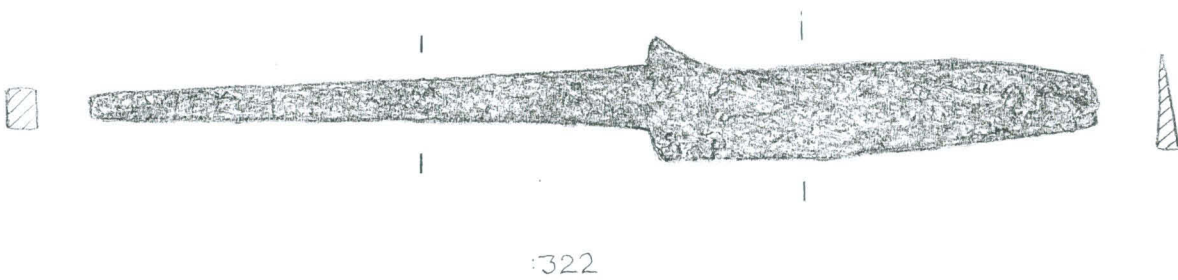
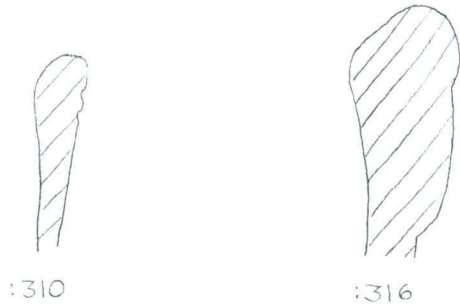

23513/57507 x 1

:332 Sieppömyrsky-työkalun kärkeä
Tehnikän mukaan myrskytyökalu

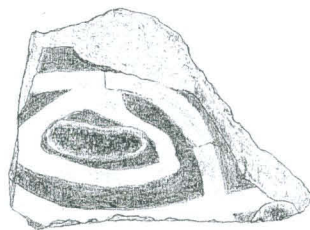

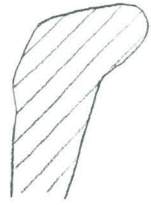

:347

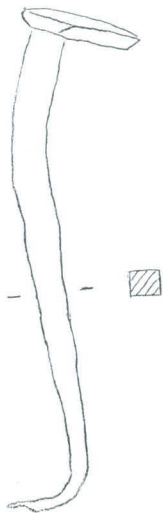
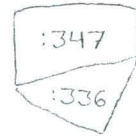

:355



:363

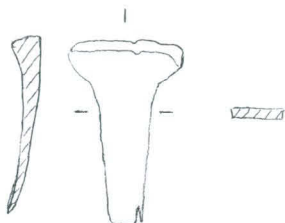

:371 A

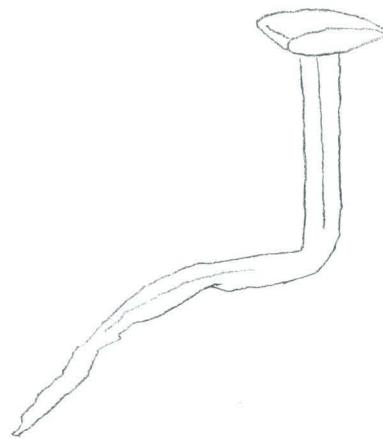

:371 B

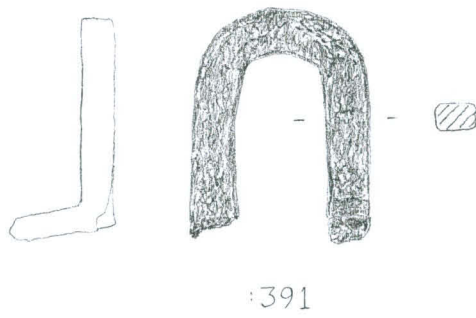
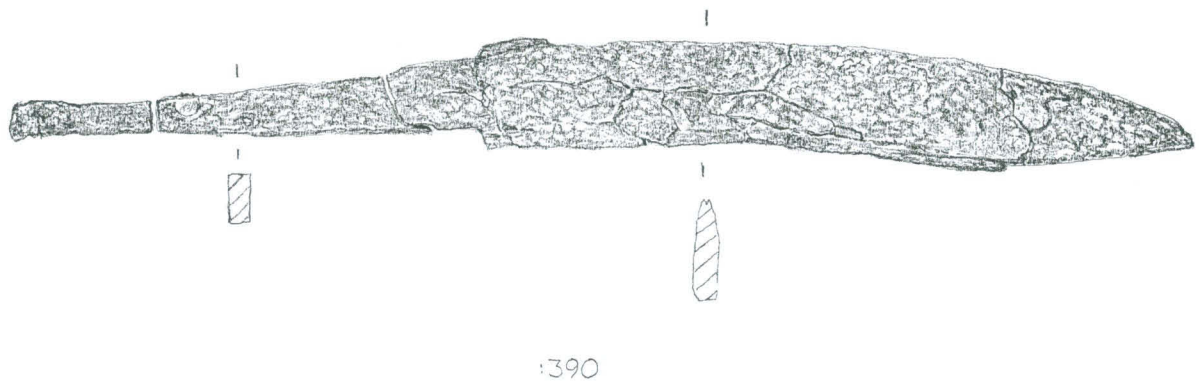
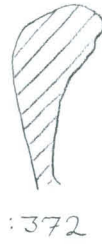

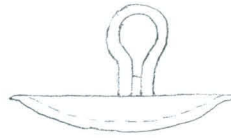

:435

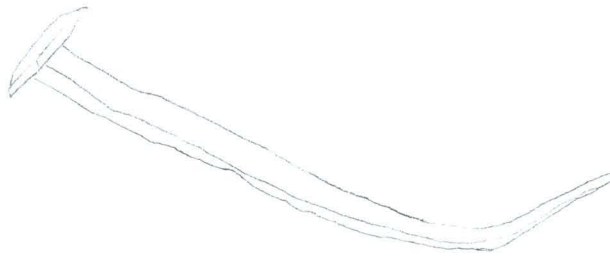

:436

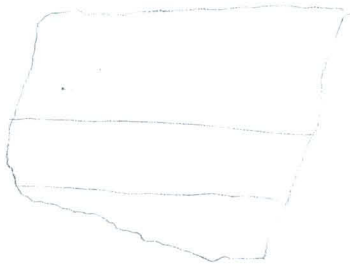

437 (Siegberg-koopu, aia)



:454

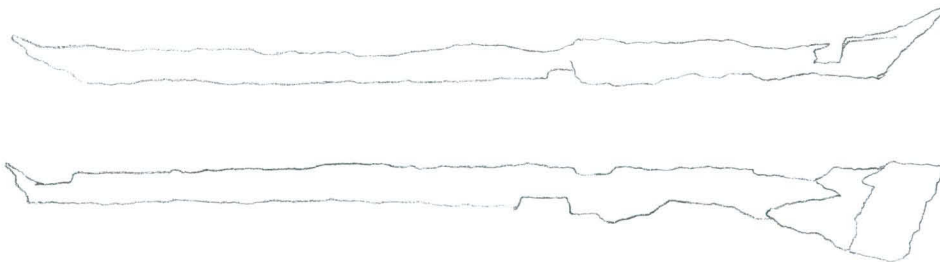

:462

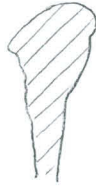

:472



:482



:495



:500

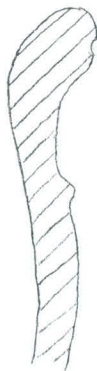

:522

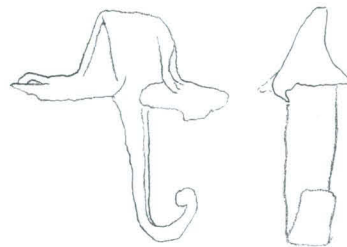

:547



:575



:591

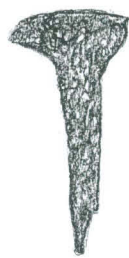

:595

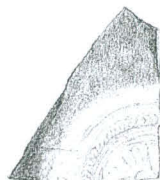

:614



:643

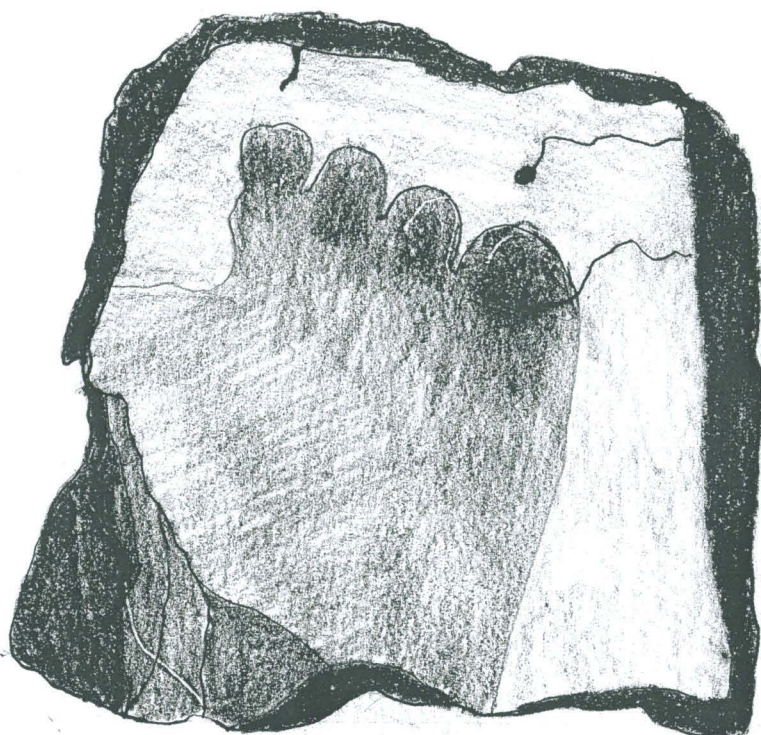

: 704

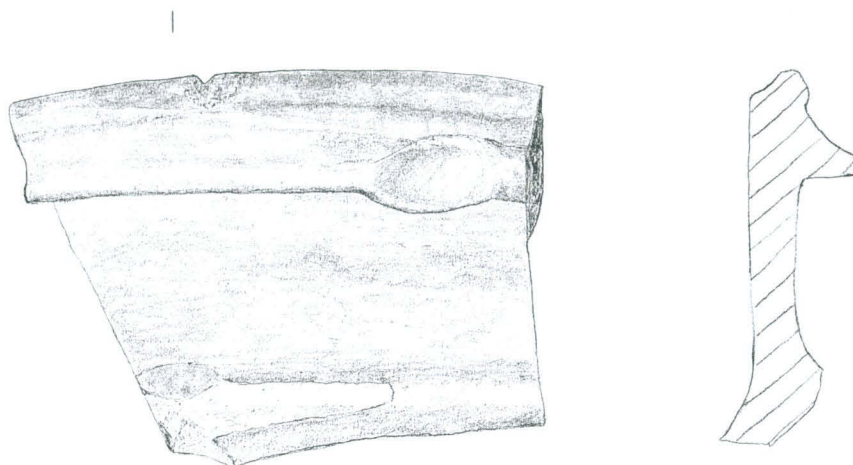

:685



:705



:716

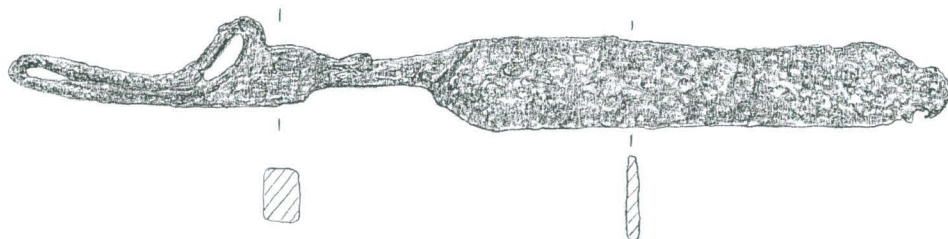

:711

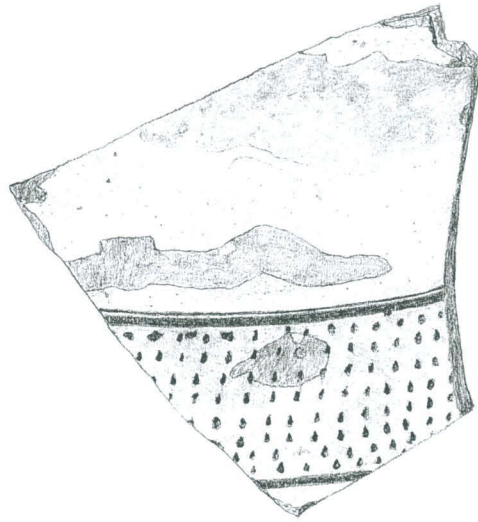

:718

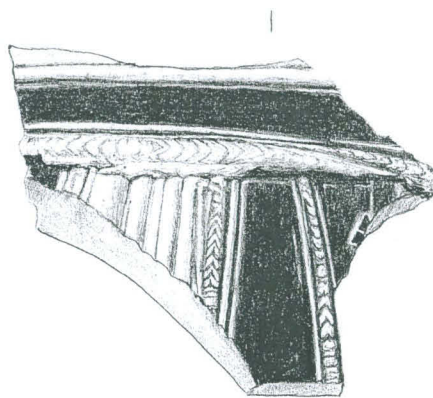

:723

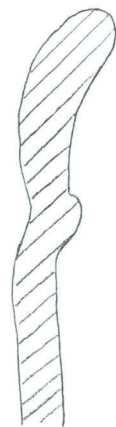
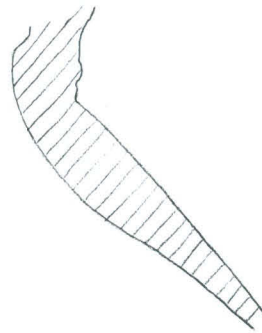

:724

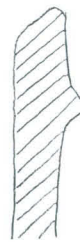

:743

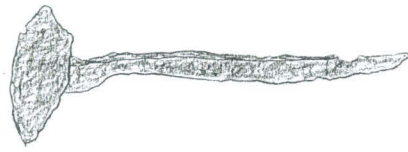

:755



:771

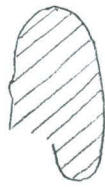

:802



:804



:813



:846

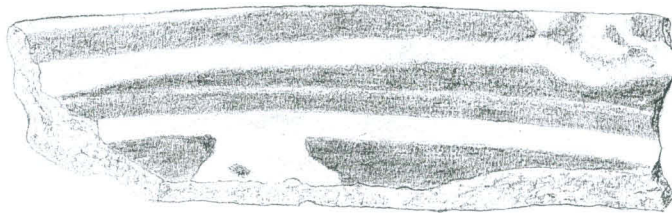

:867



:868



:869



:878

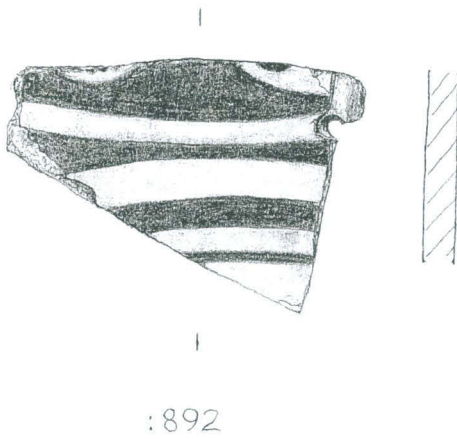
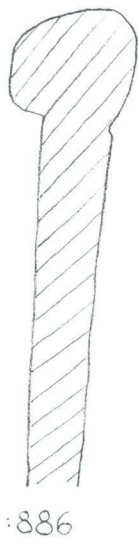
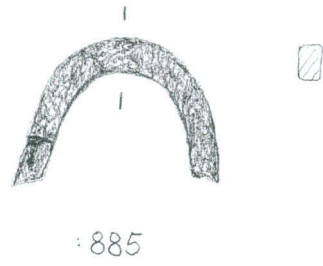
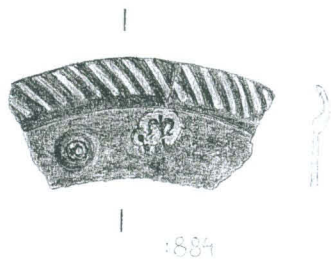

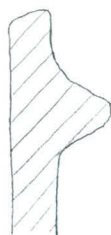

:903 (suureuna)

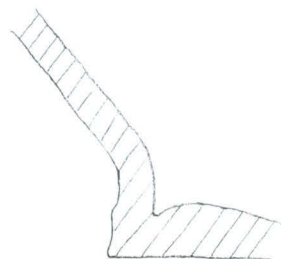

& :903 (pohjataite)



:904



:915

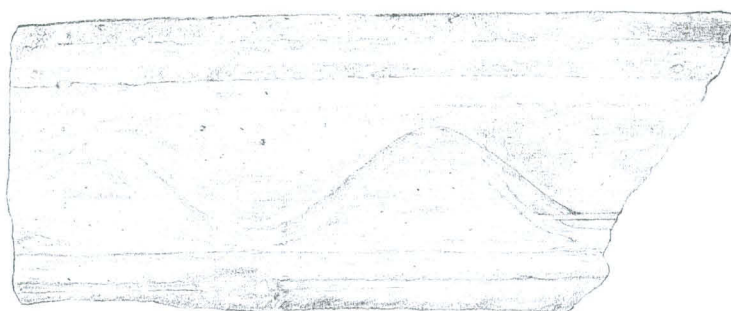

:916

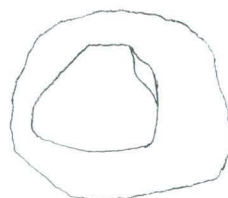
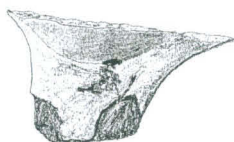

:917

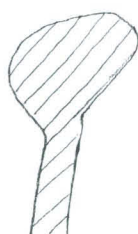

:928

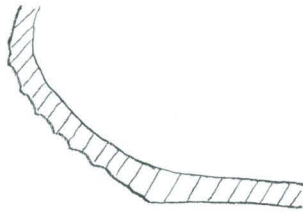

:940

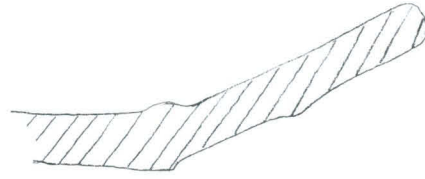

:958



:961



:968

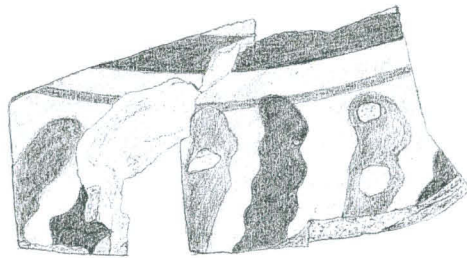

:969

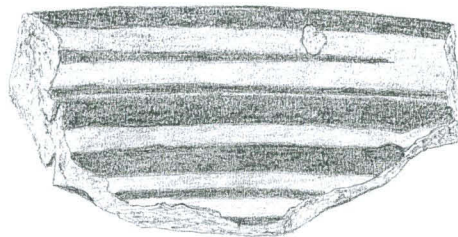

:991





: 1023



:992

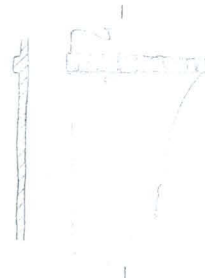

:1000



:1019

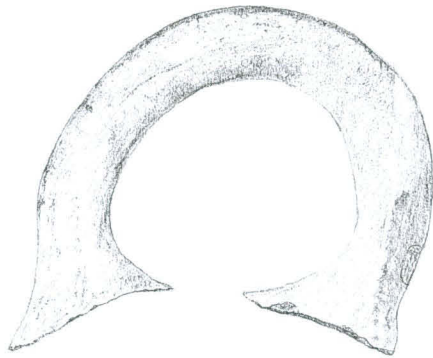

:1026

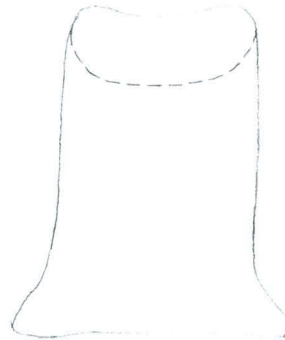

Jatkuu seuraavalla sivulla.

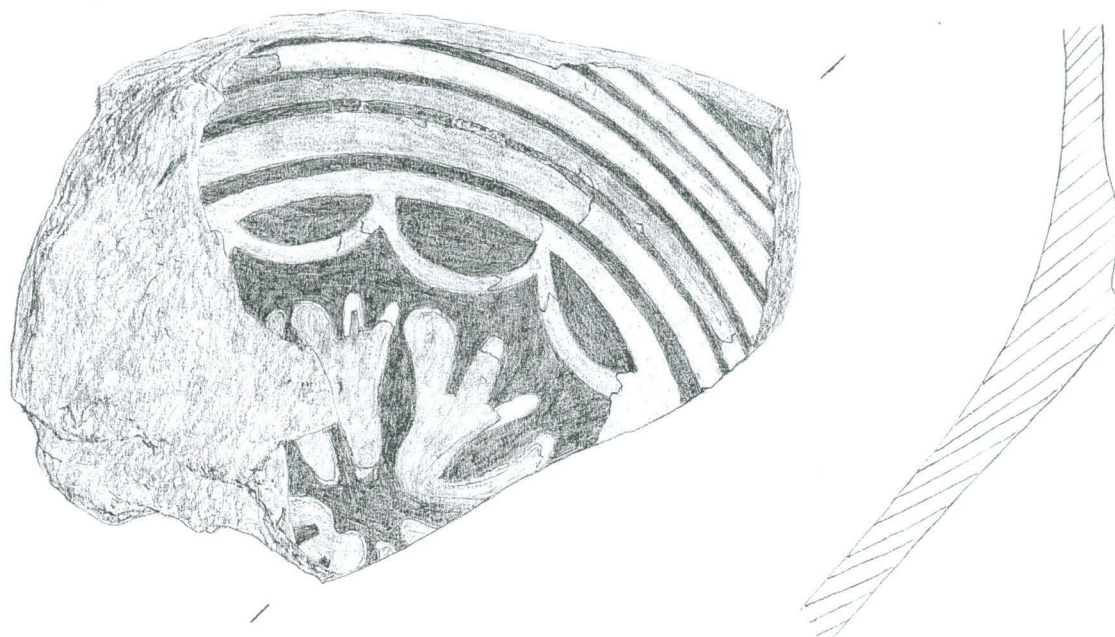

:1040



:1050



:1066

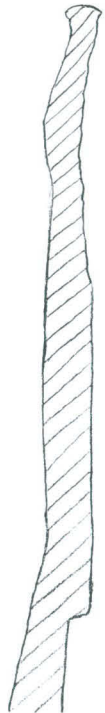
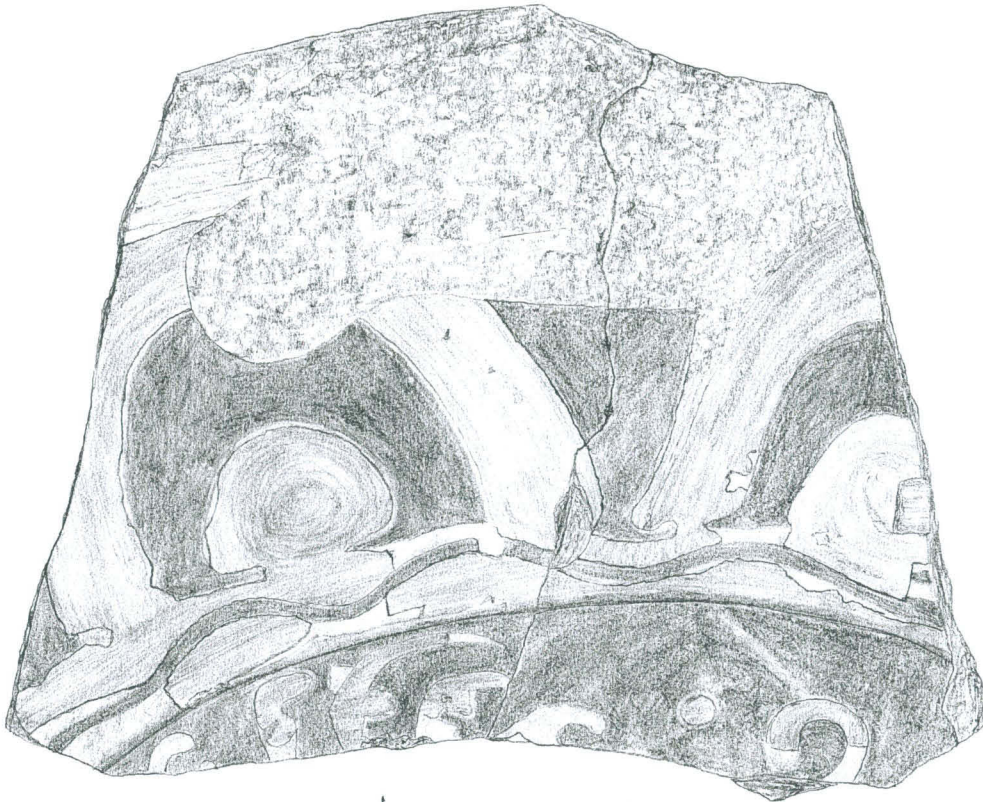

:1072

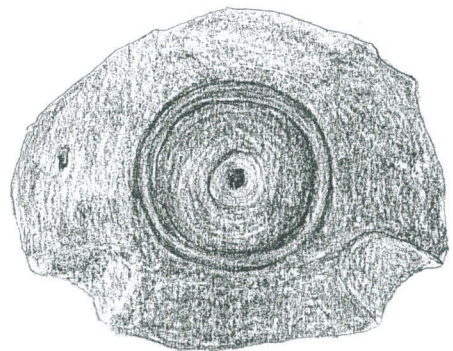
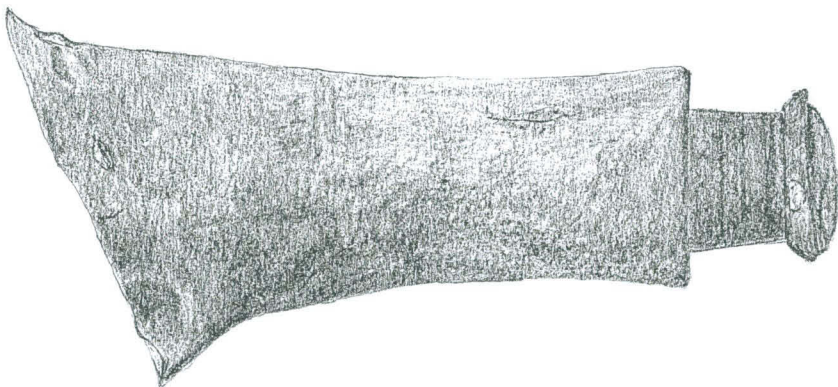

:1073



:1079

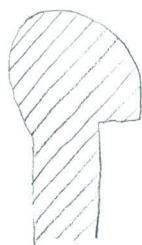

:1093

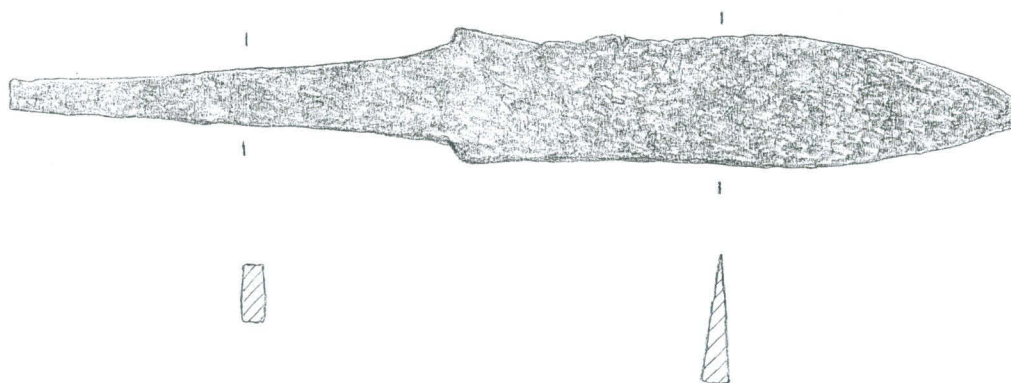

:1096



:1114

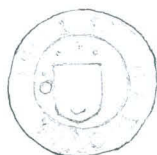

:1121



:1134



:1138

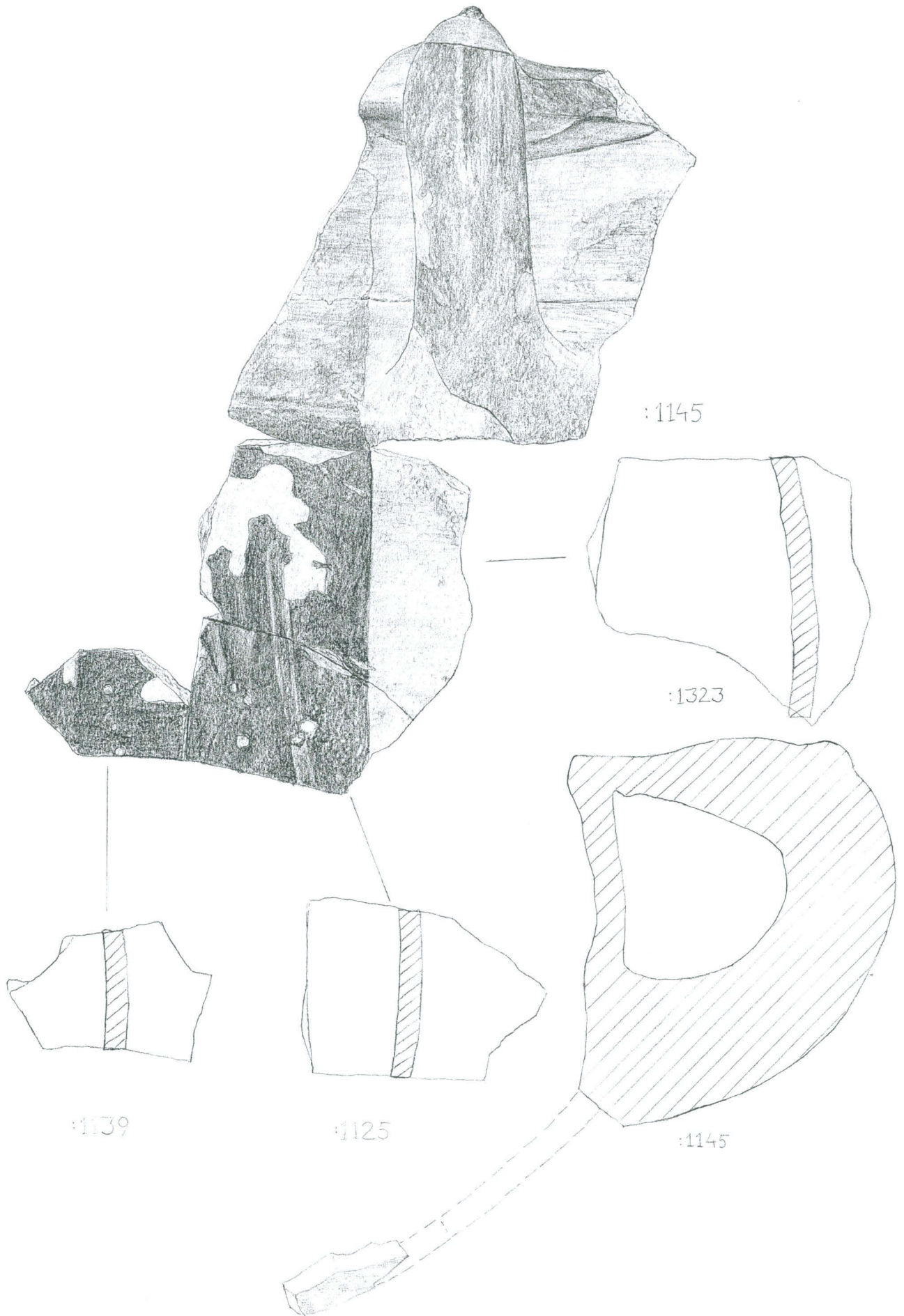

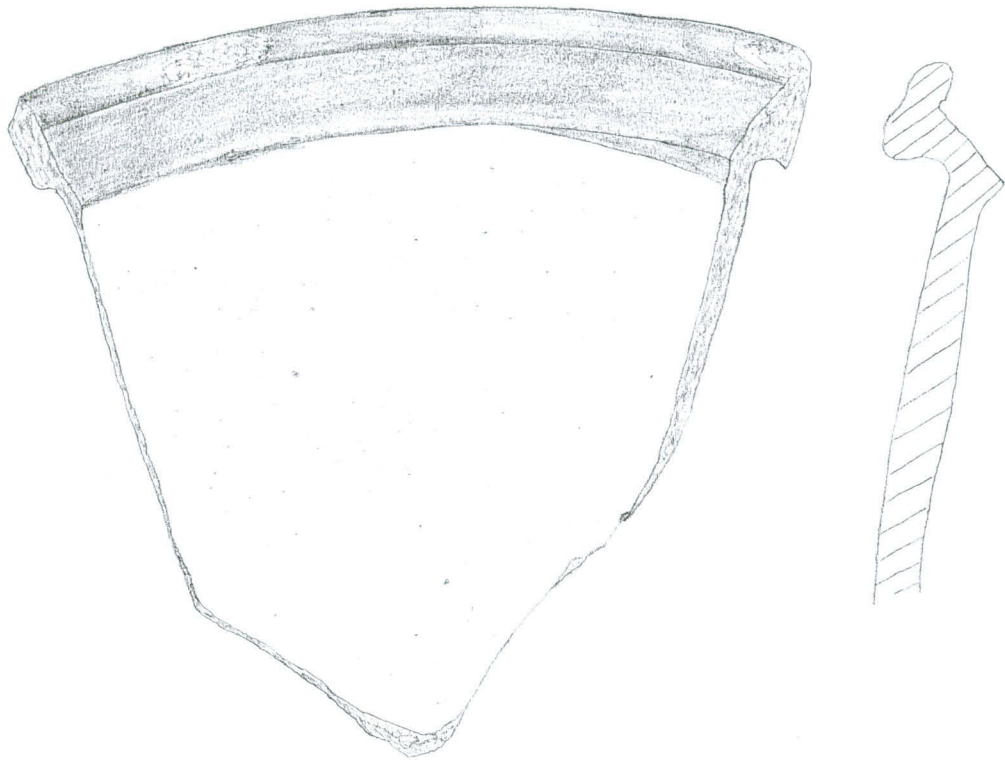

:1154

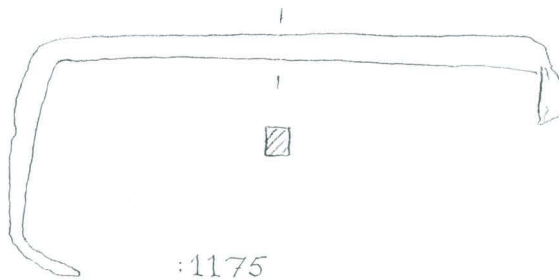

:1175

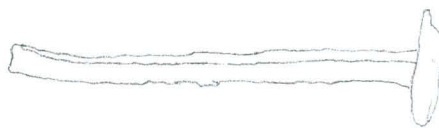

:1177

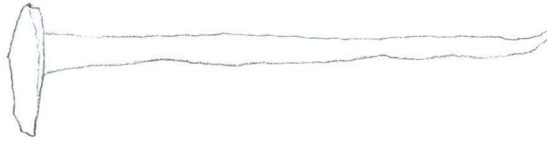

:1188

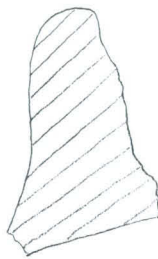

:1202

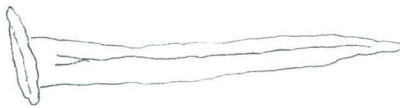

:1216

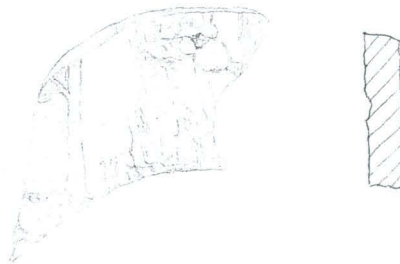

:1218

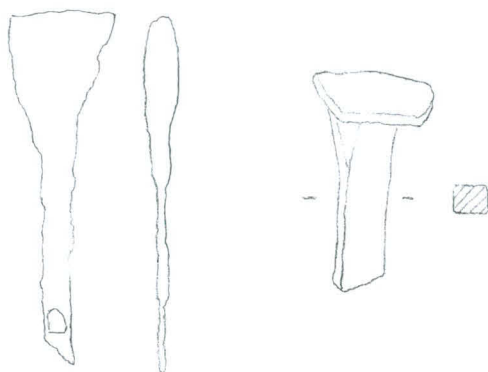

:1240

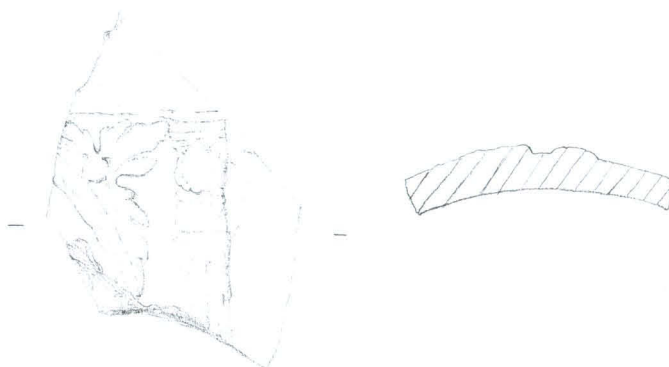

:1242

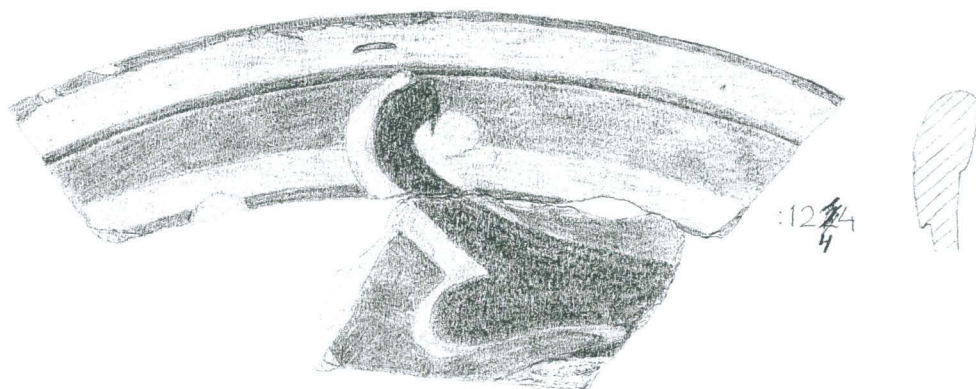

:12~~4~~
4

:1164

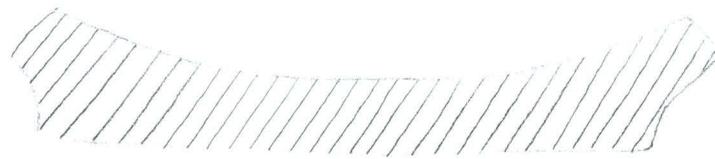

:1245

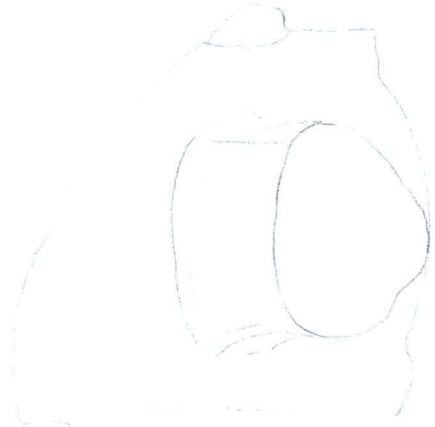
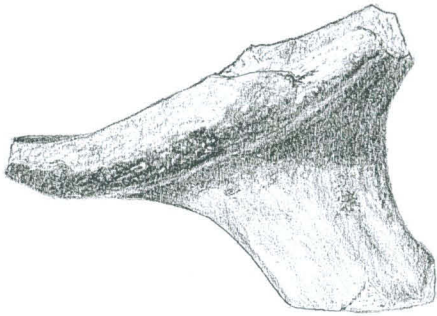

:1246

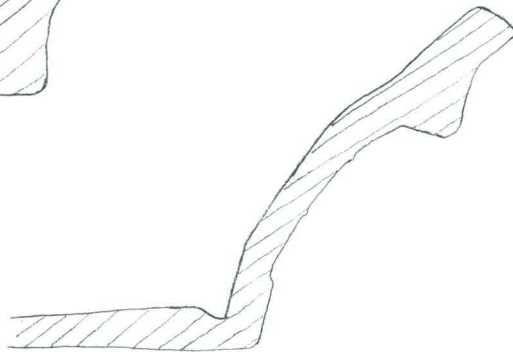
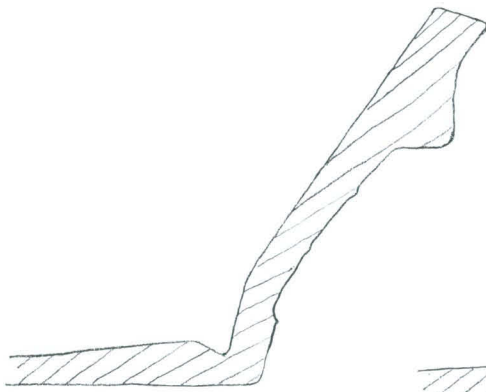

:1248

:1248 (kaatonokan kohta)



:1256

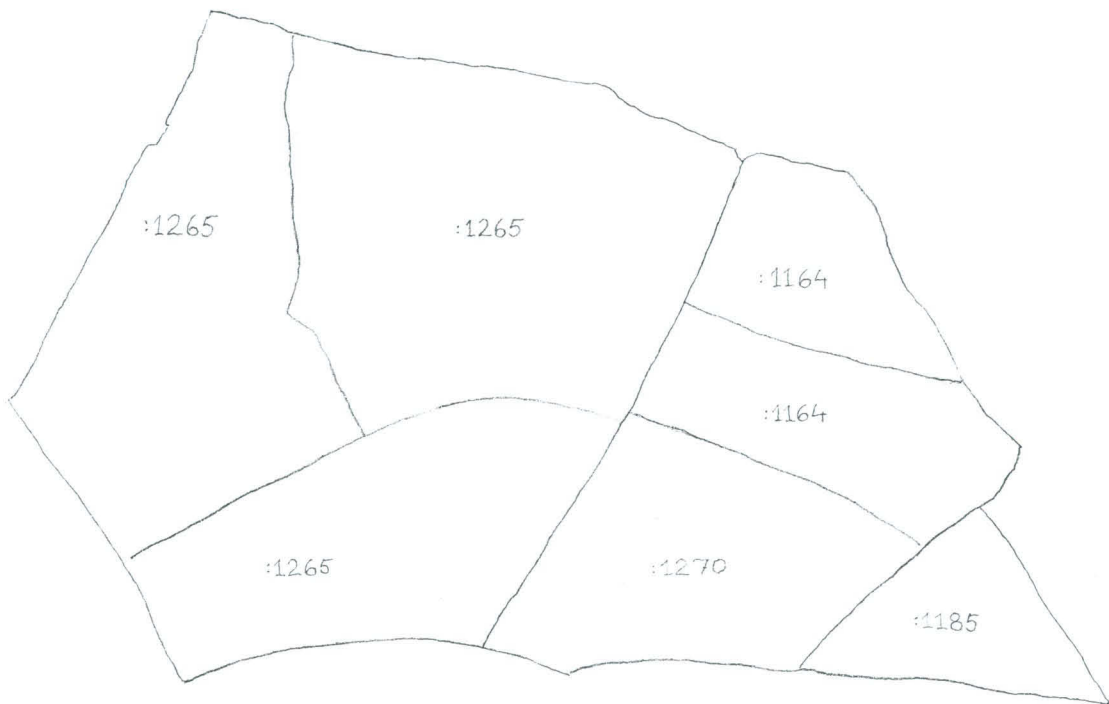
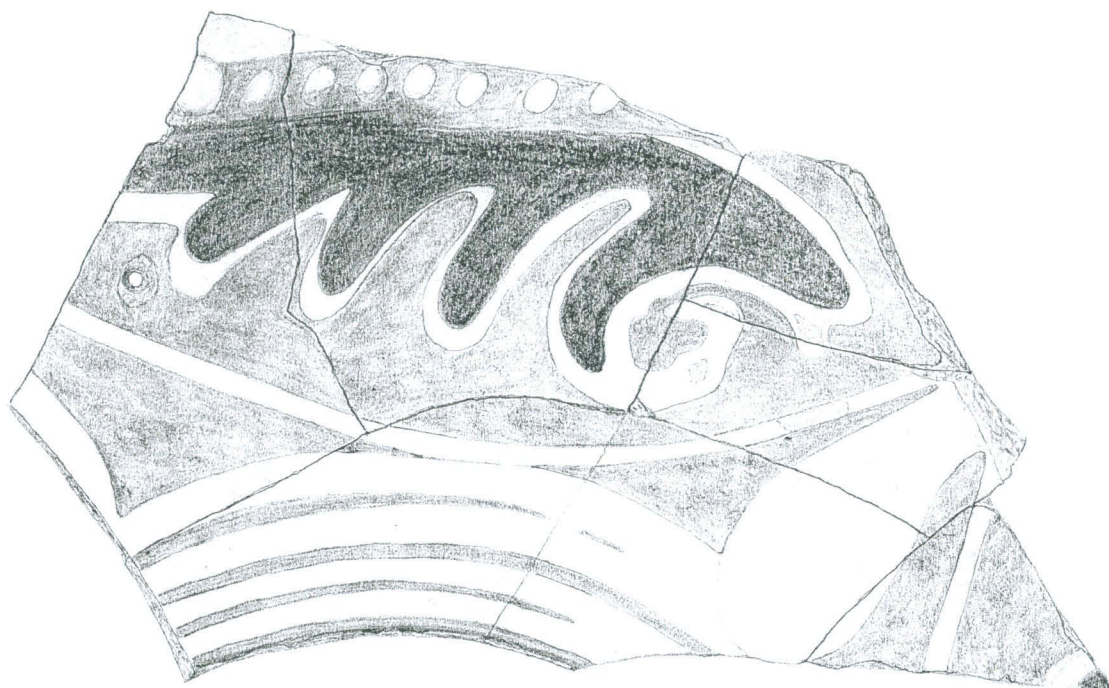



:1255

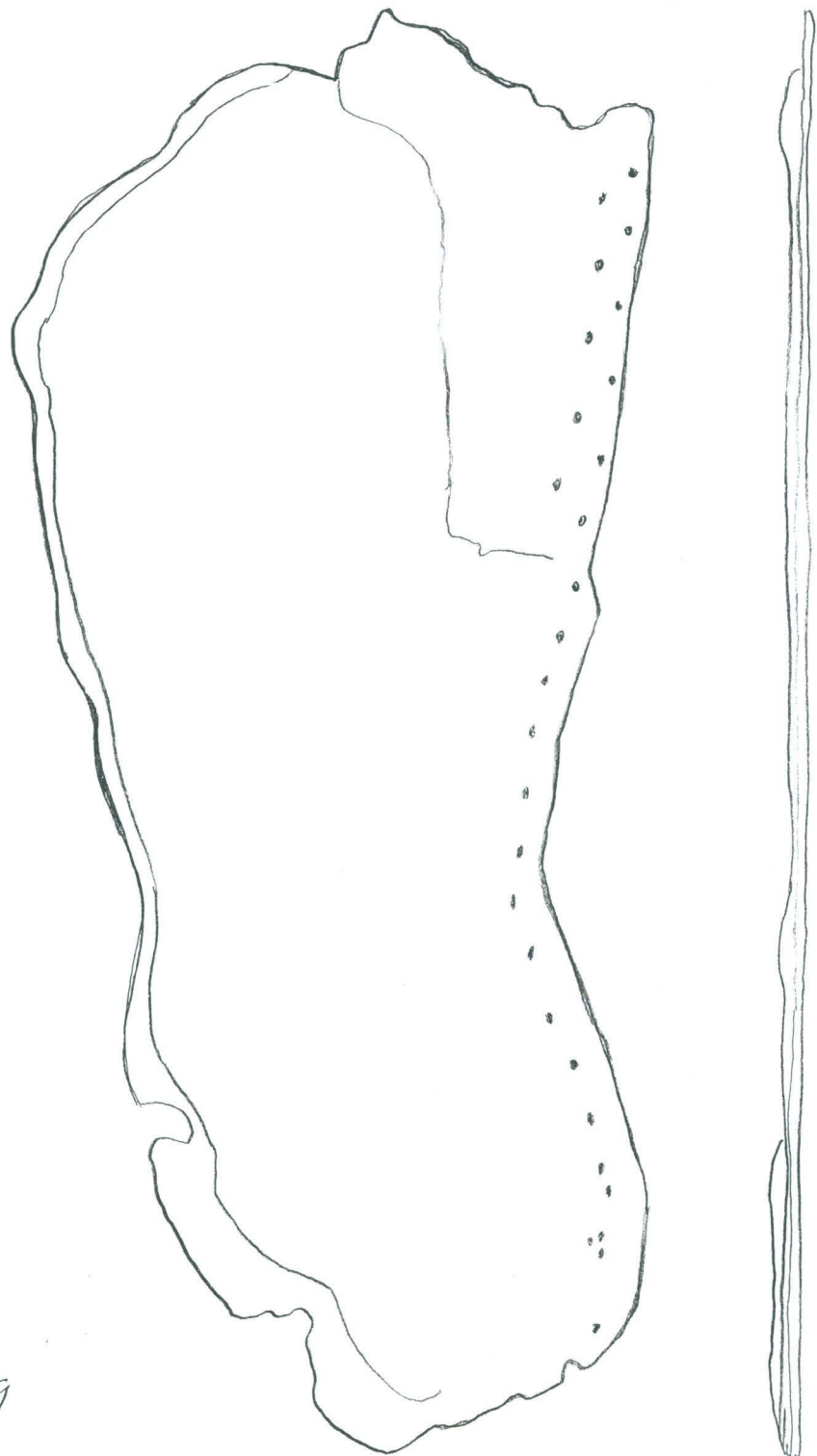

:1259

MK 1:1

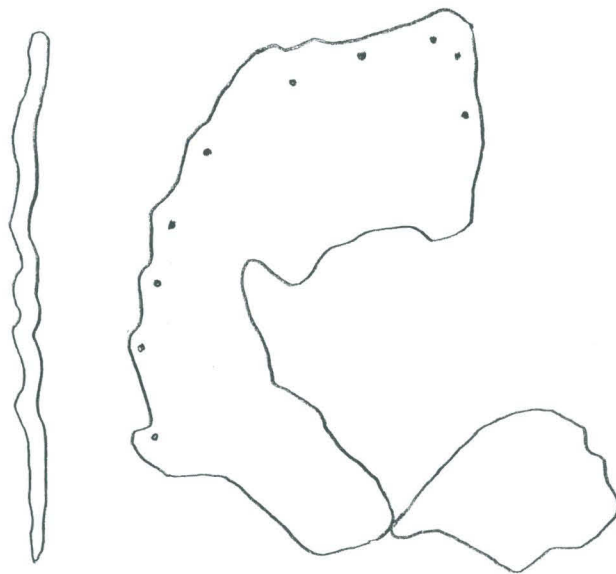
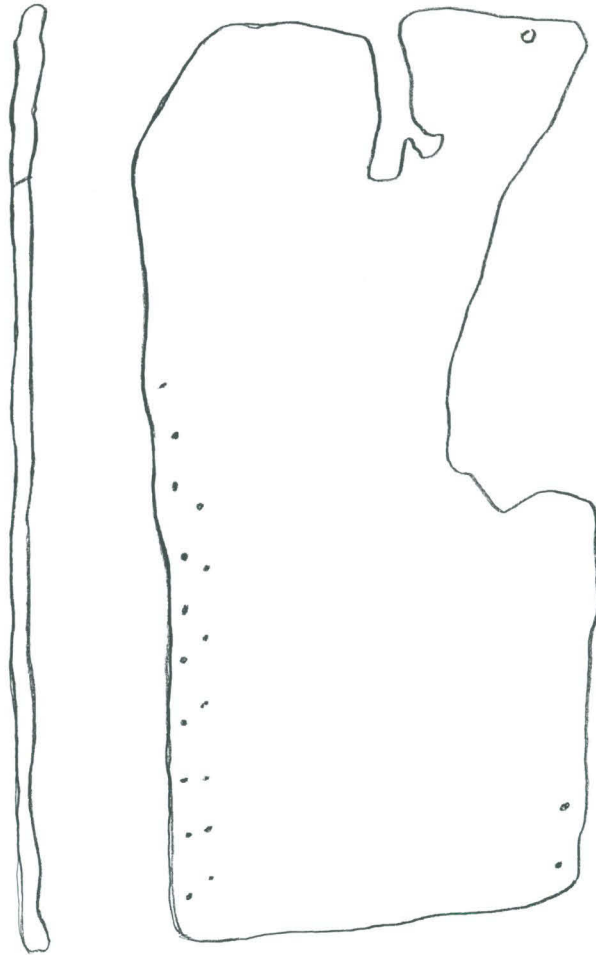

MK 1:1

: 1259

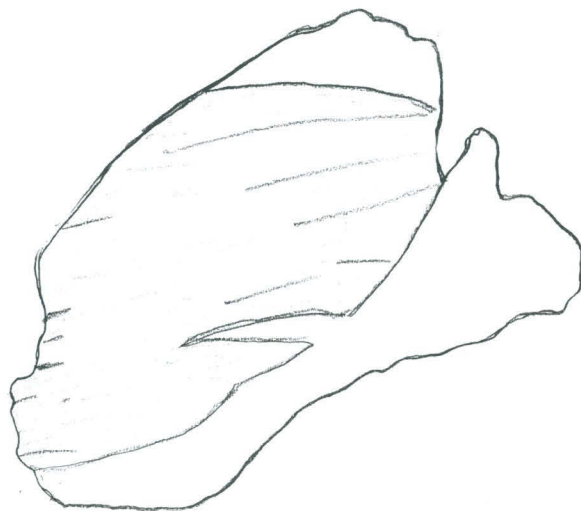

:1259

MK 1:1

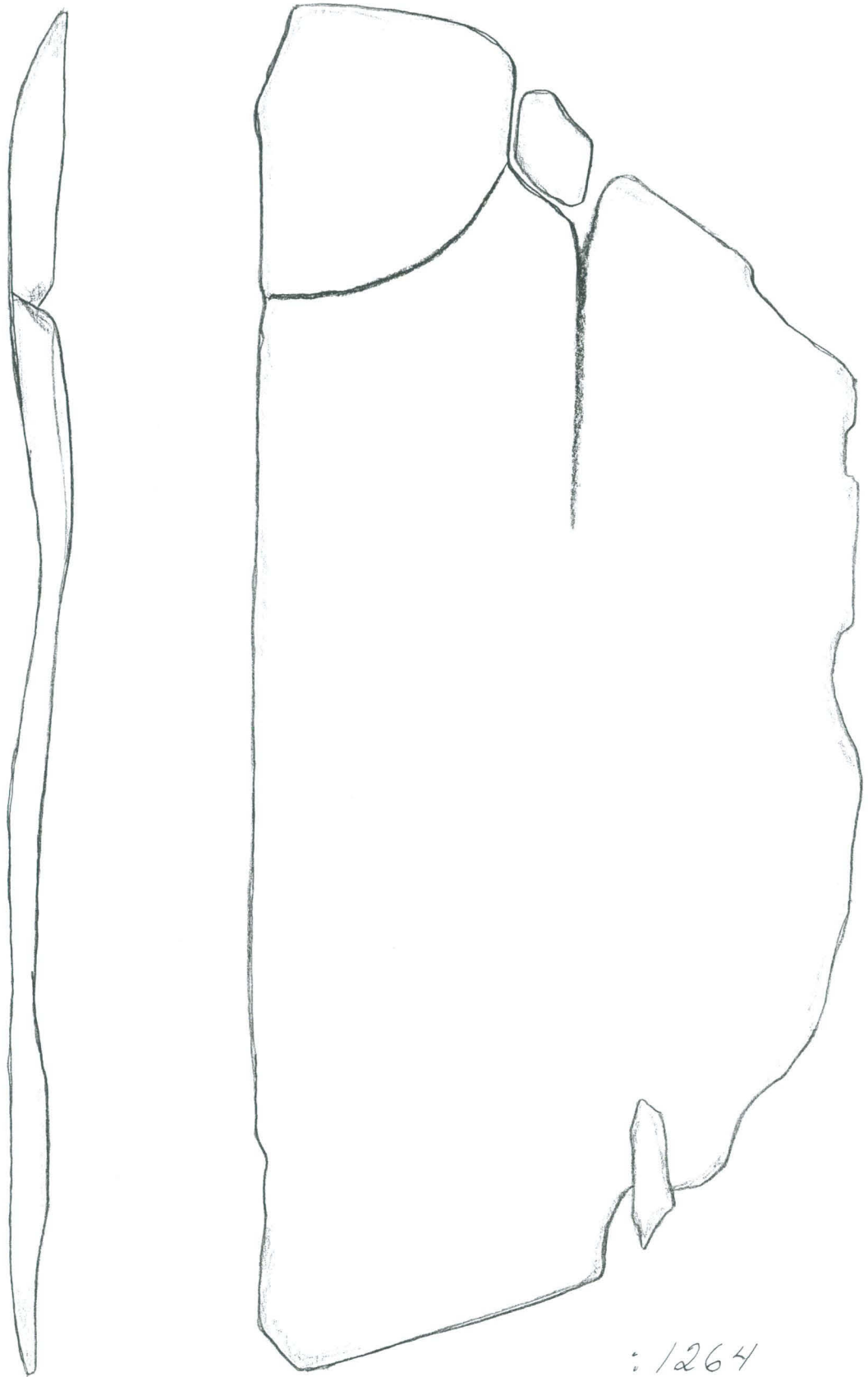

: 1264

MK 1:2

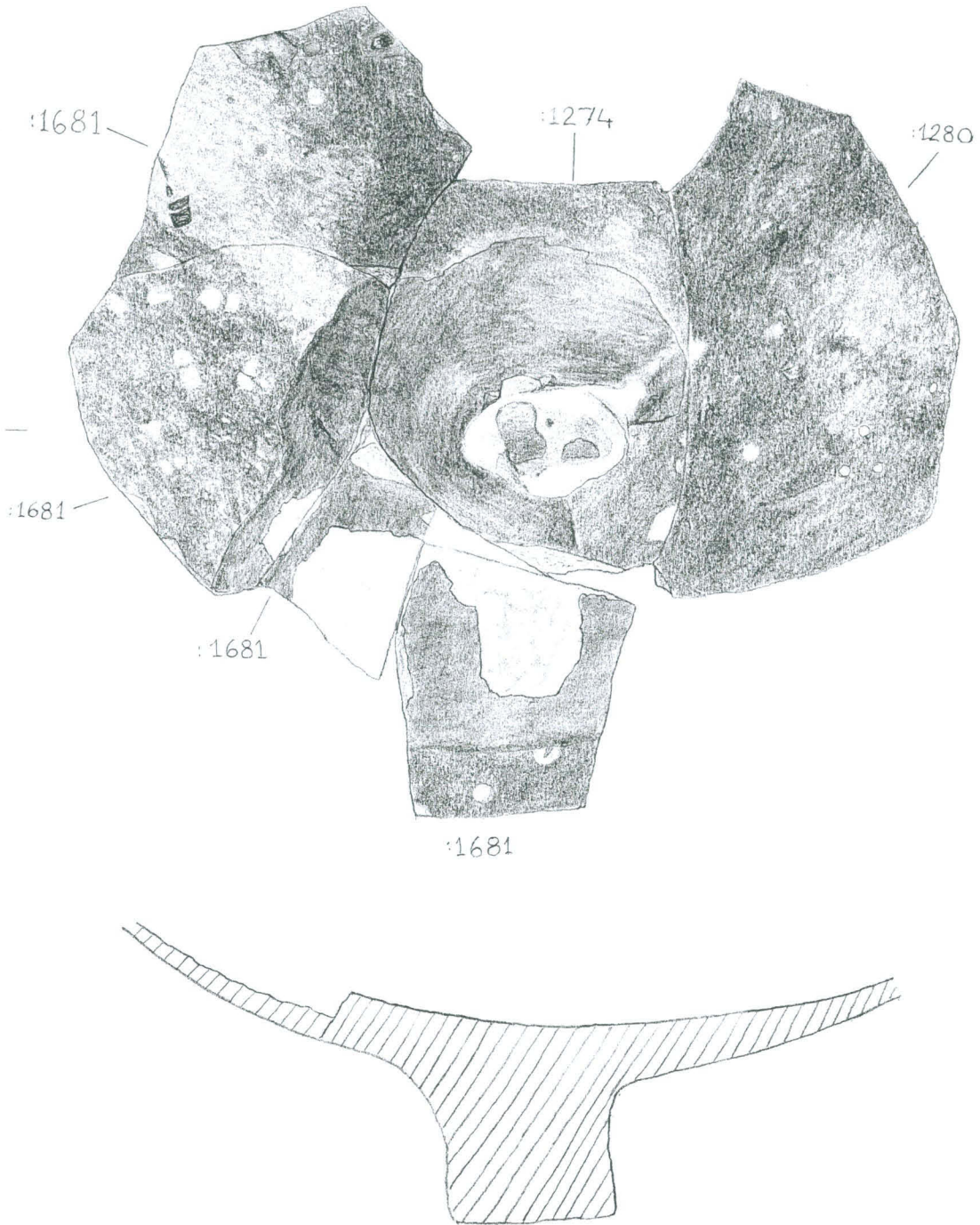

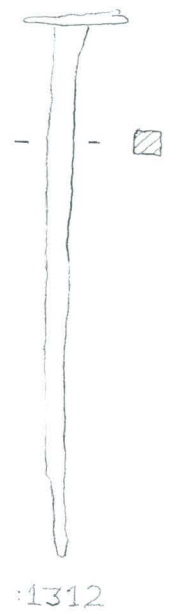
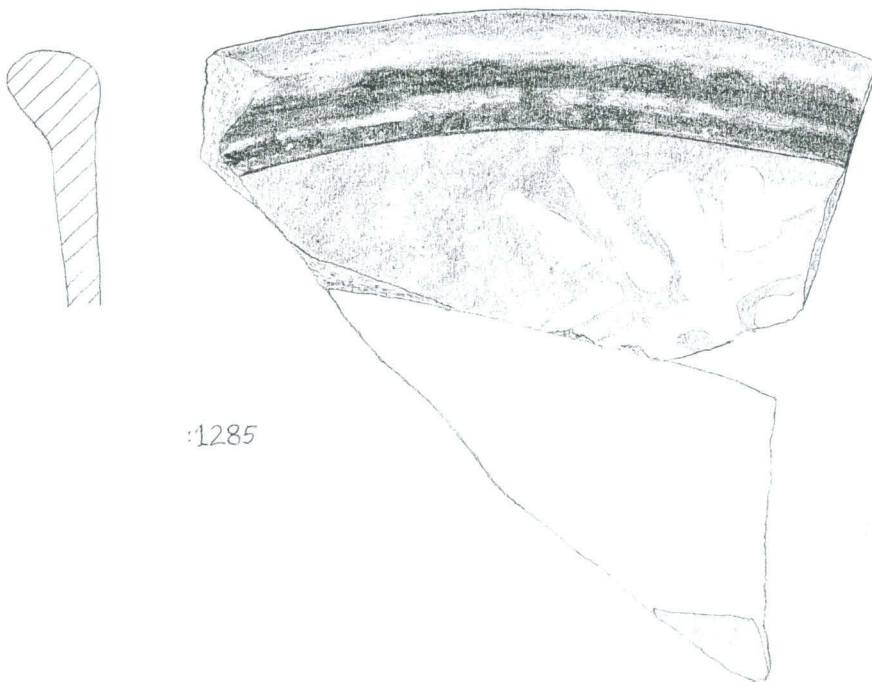
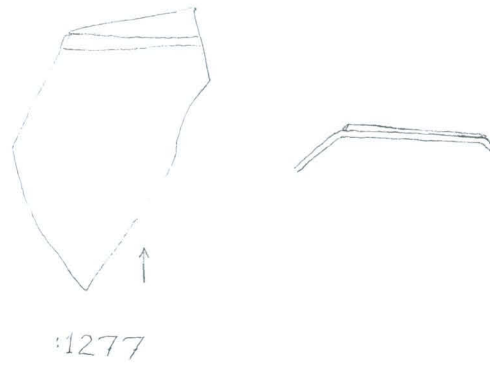
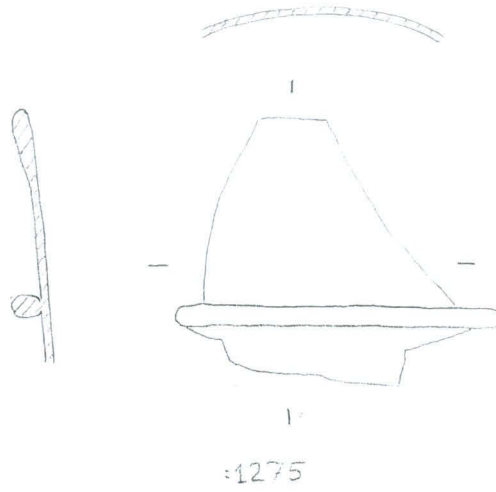

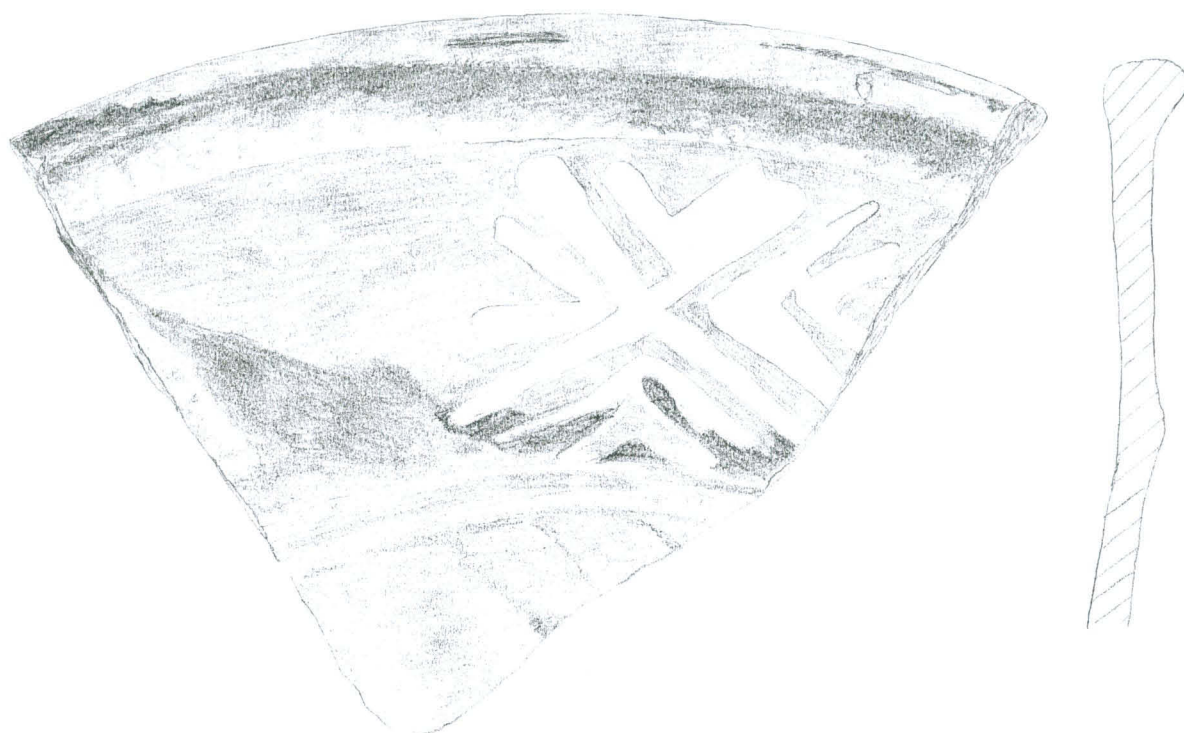

:1313



:1316

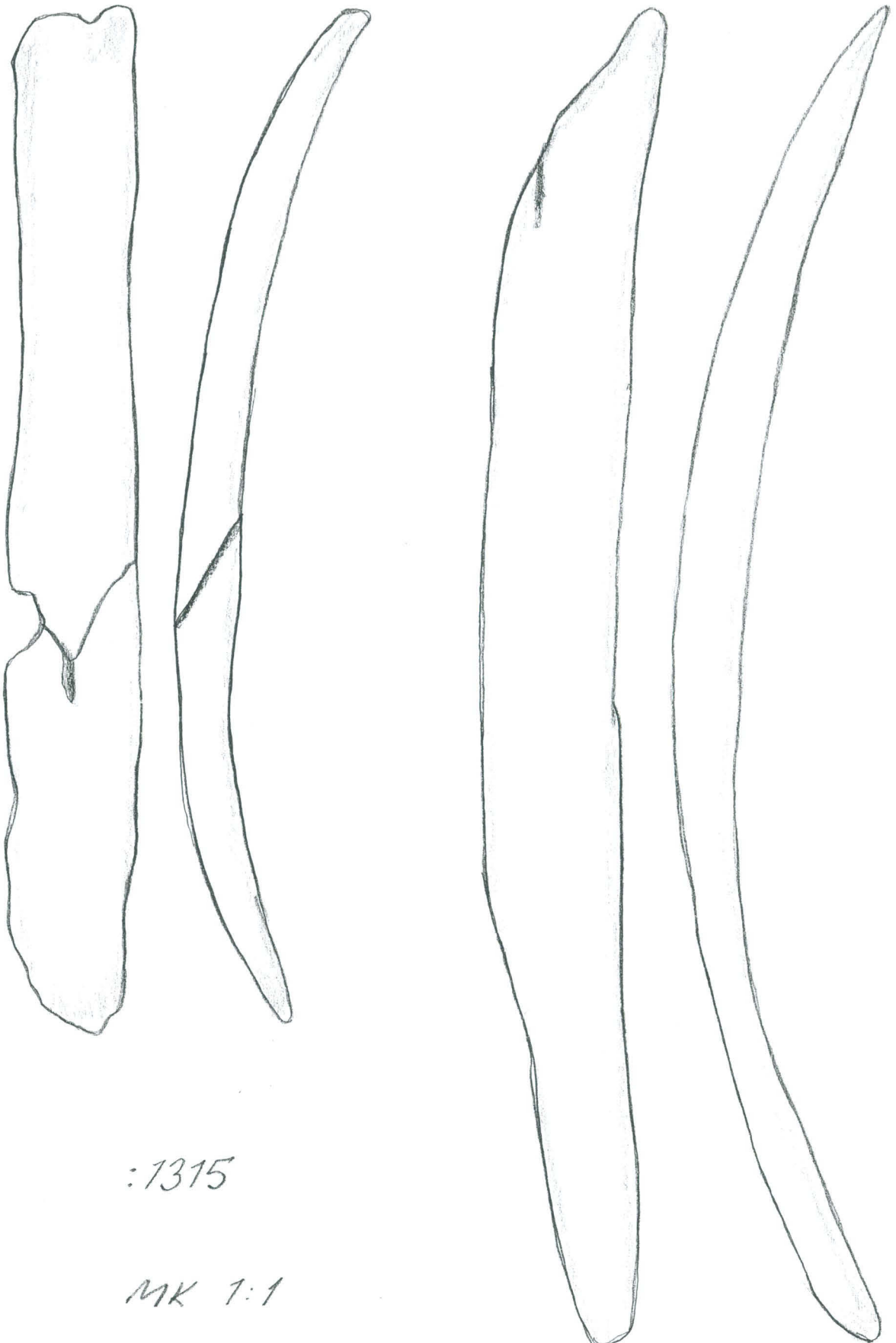

:1315

MK 1:1



:1325

(Ynnä :334, :1217, :1219, :1289, :1320, :1360, :1609
Katso seuraava sivu.)



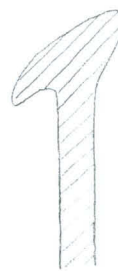
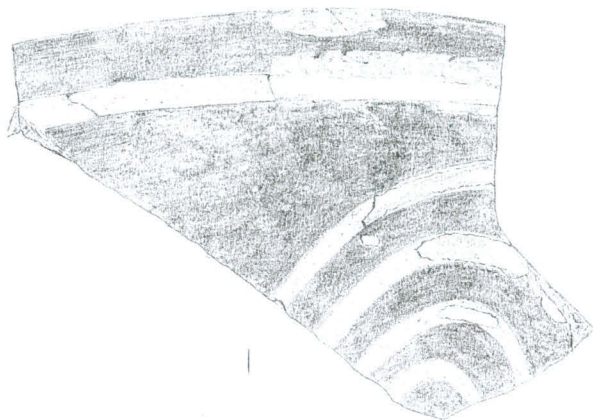

:1326

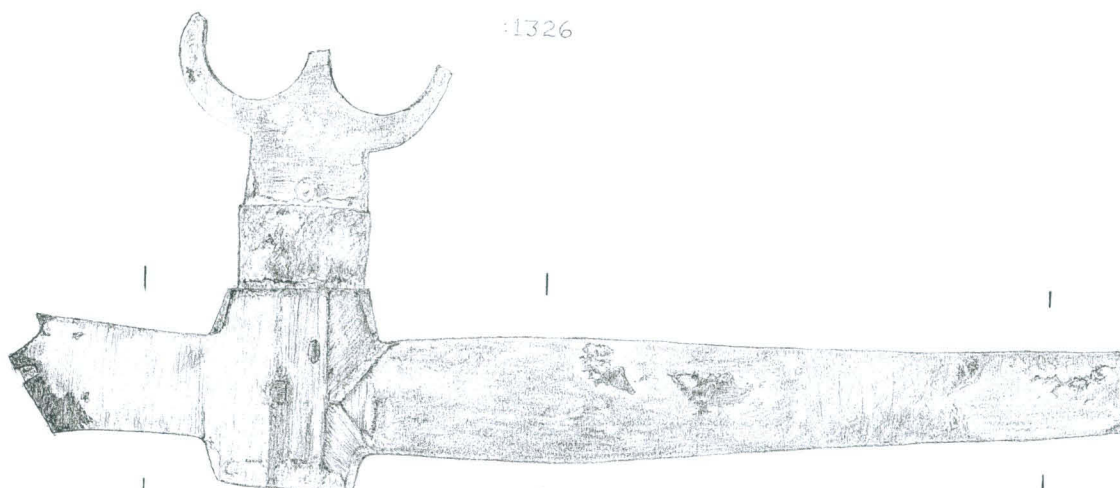

:1332

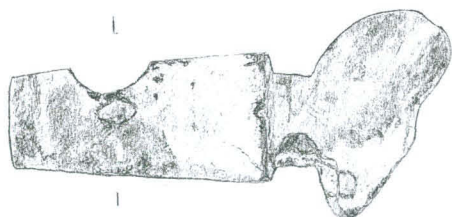

:1338

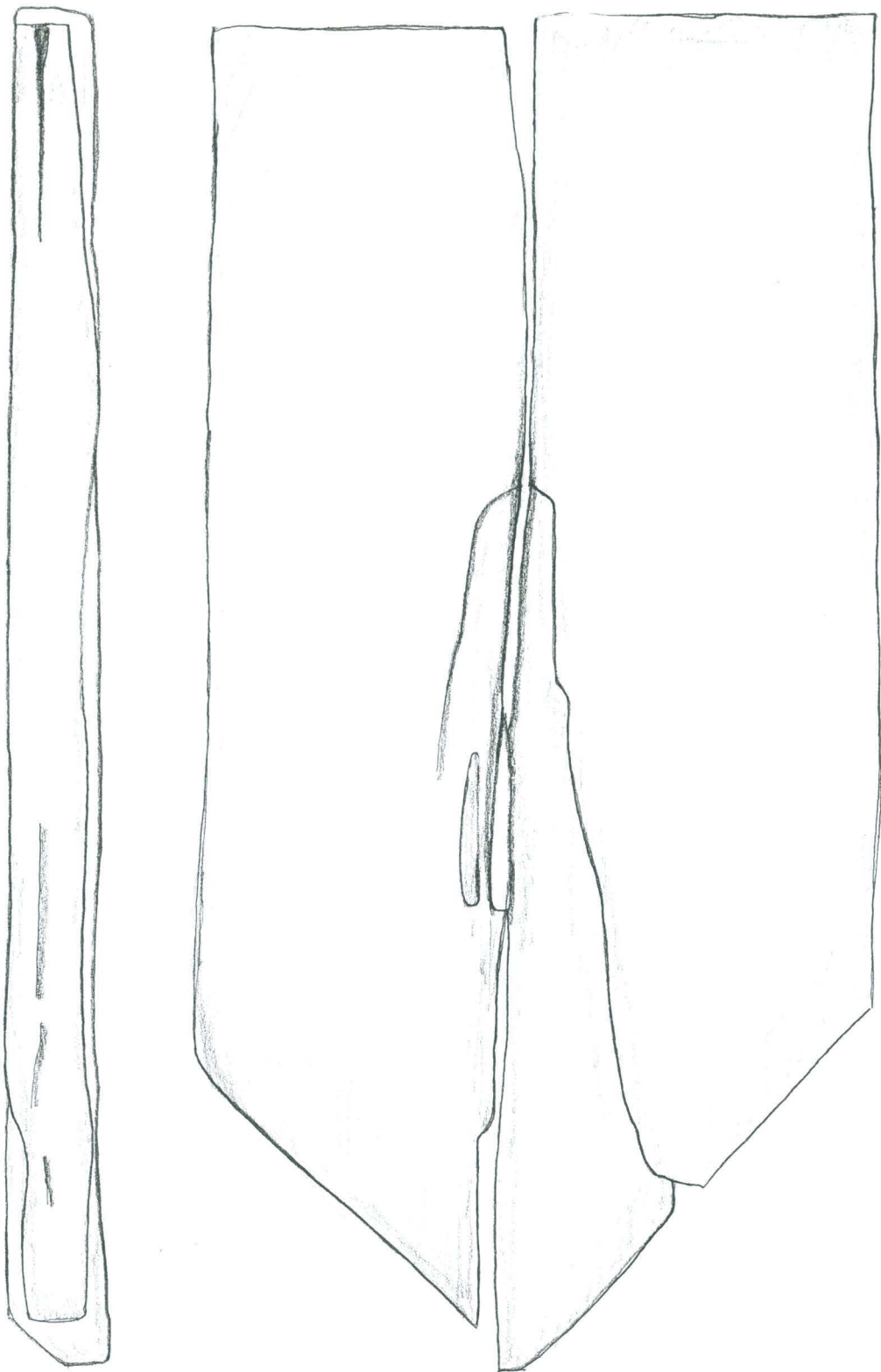

: 1336

MK 1:2

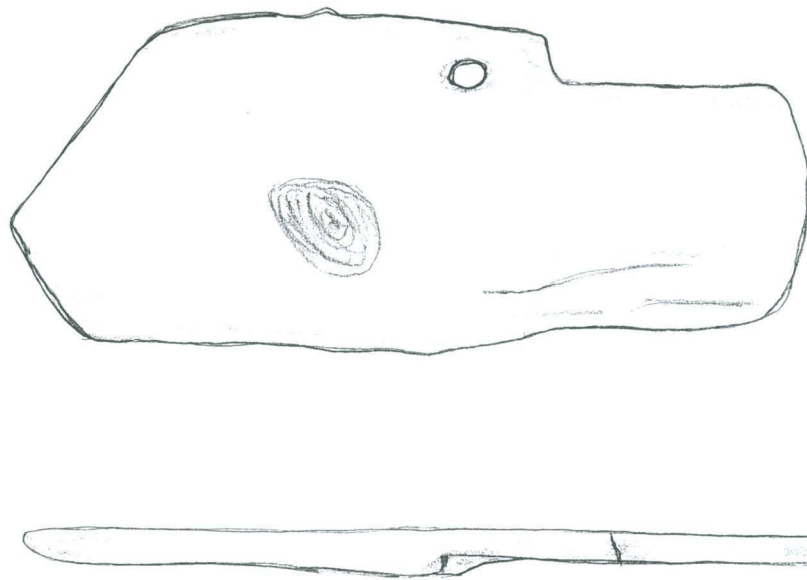

:1337

MK 1:5



KM 2000028:1339

s.36

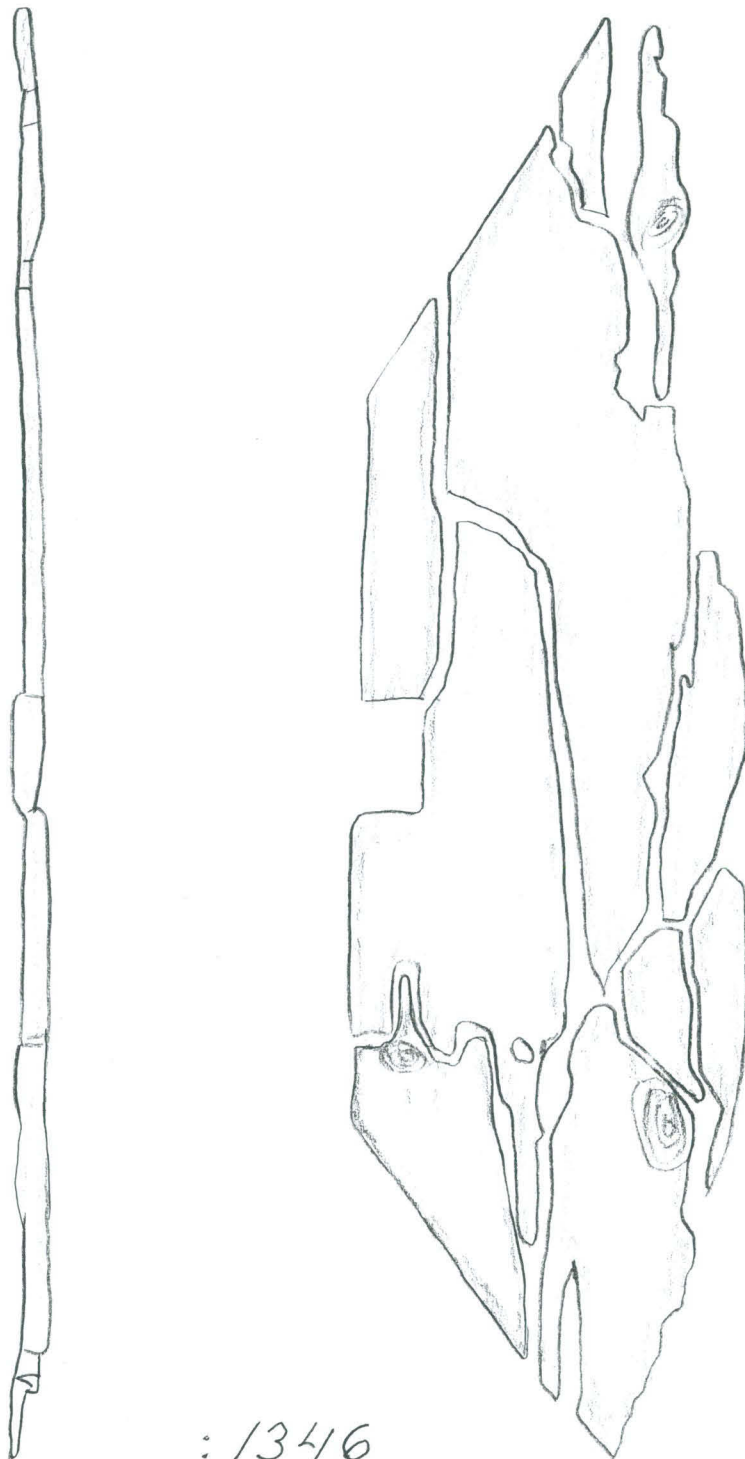

: 1346

MK 1:5

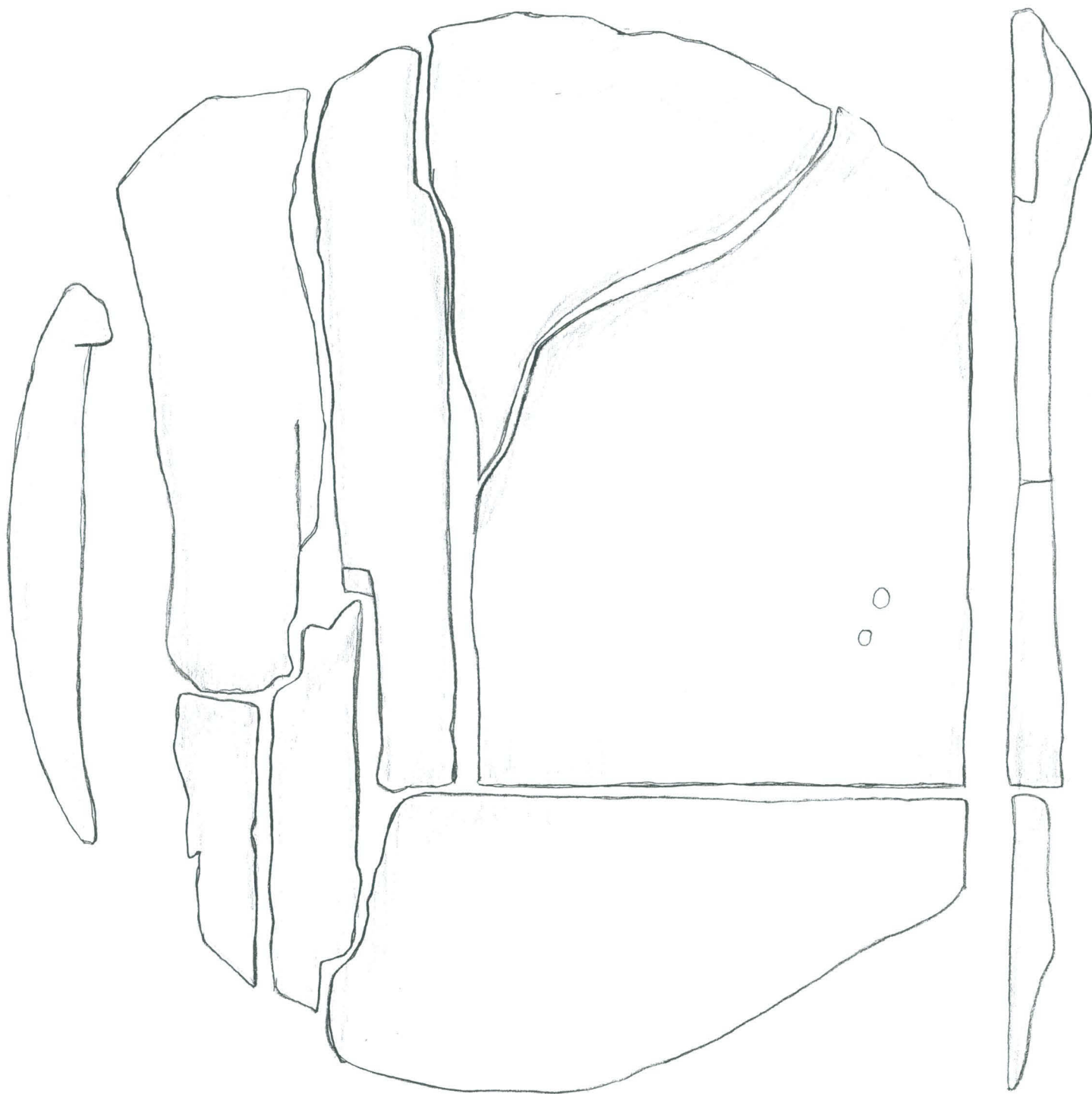

: 1347

MK 1:2

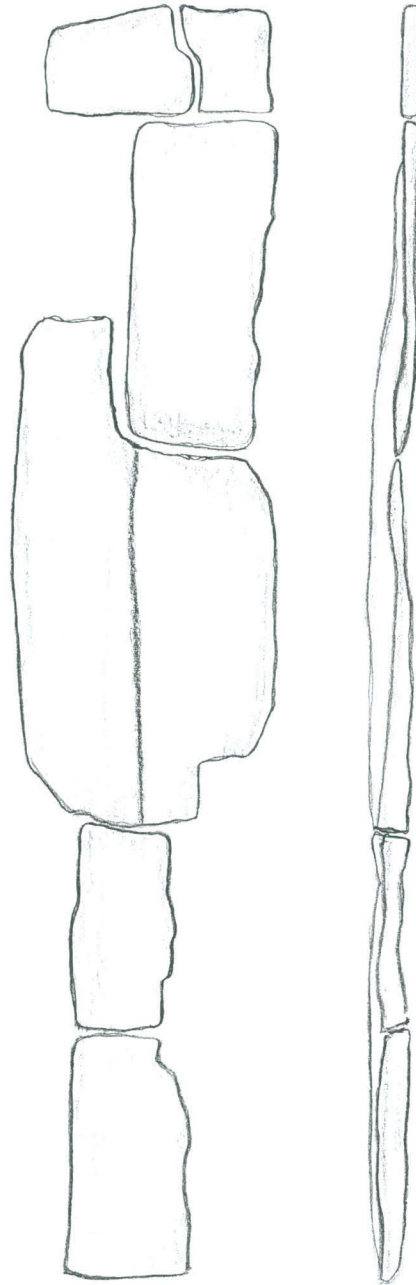

:1350

MK 1:7,5

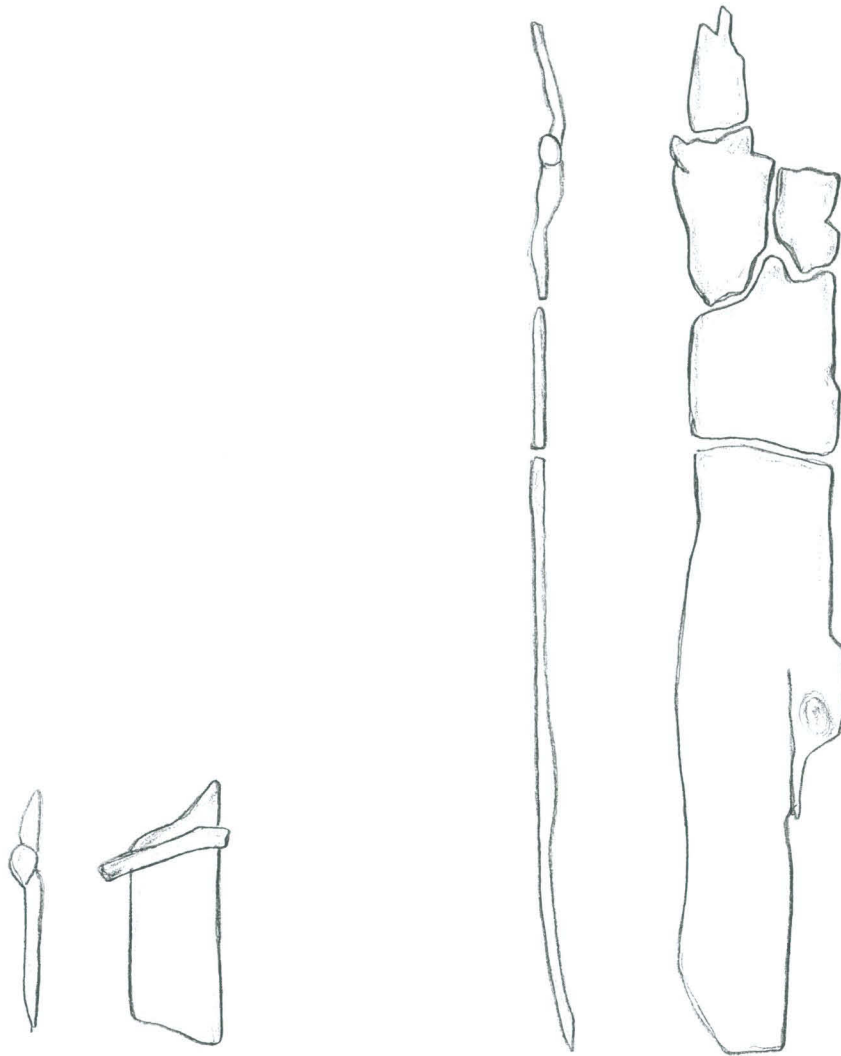

:1352

MK 1:5

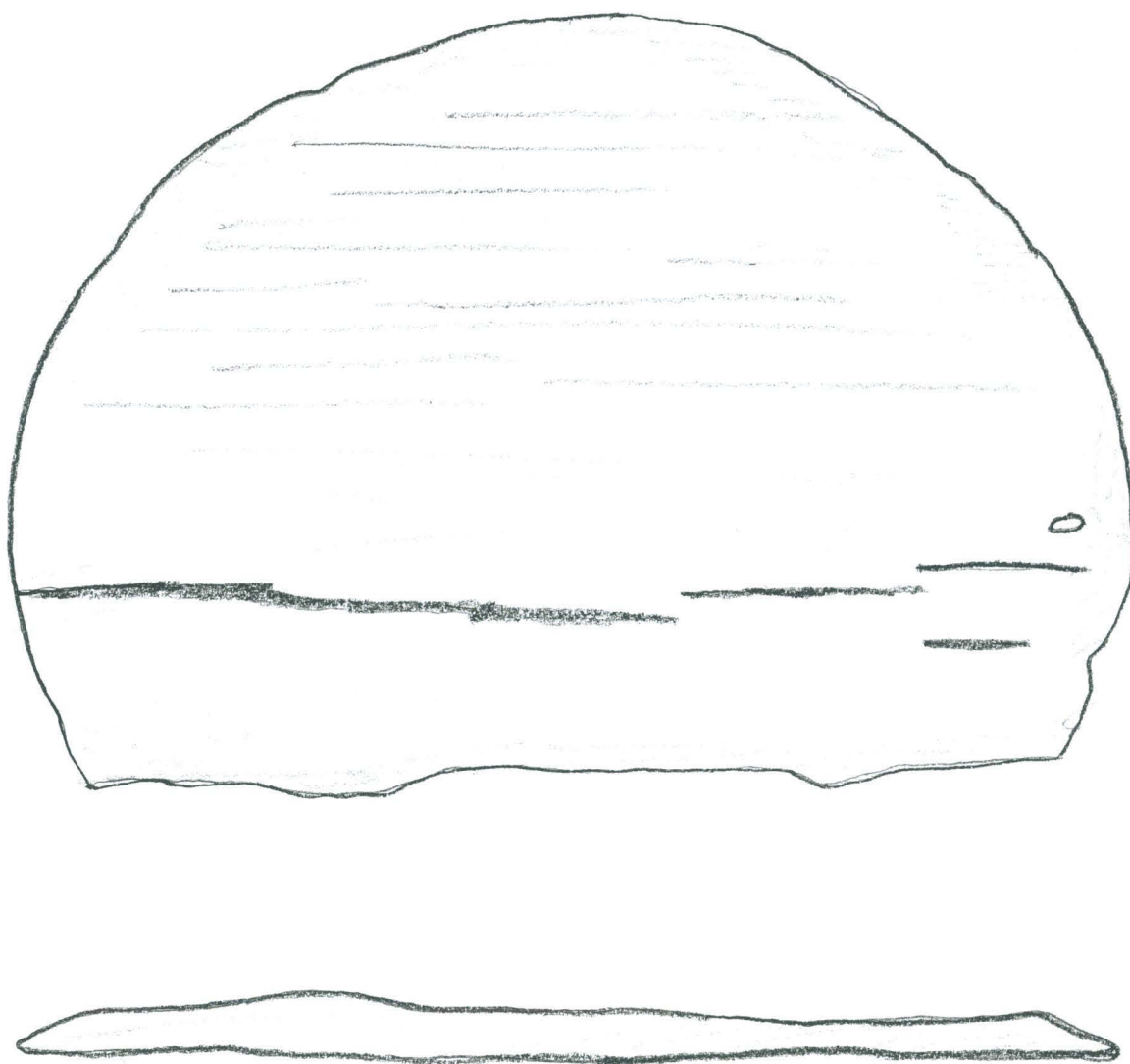

: 7362

MK 1:2

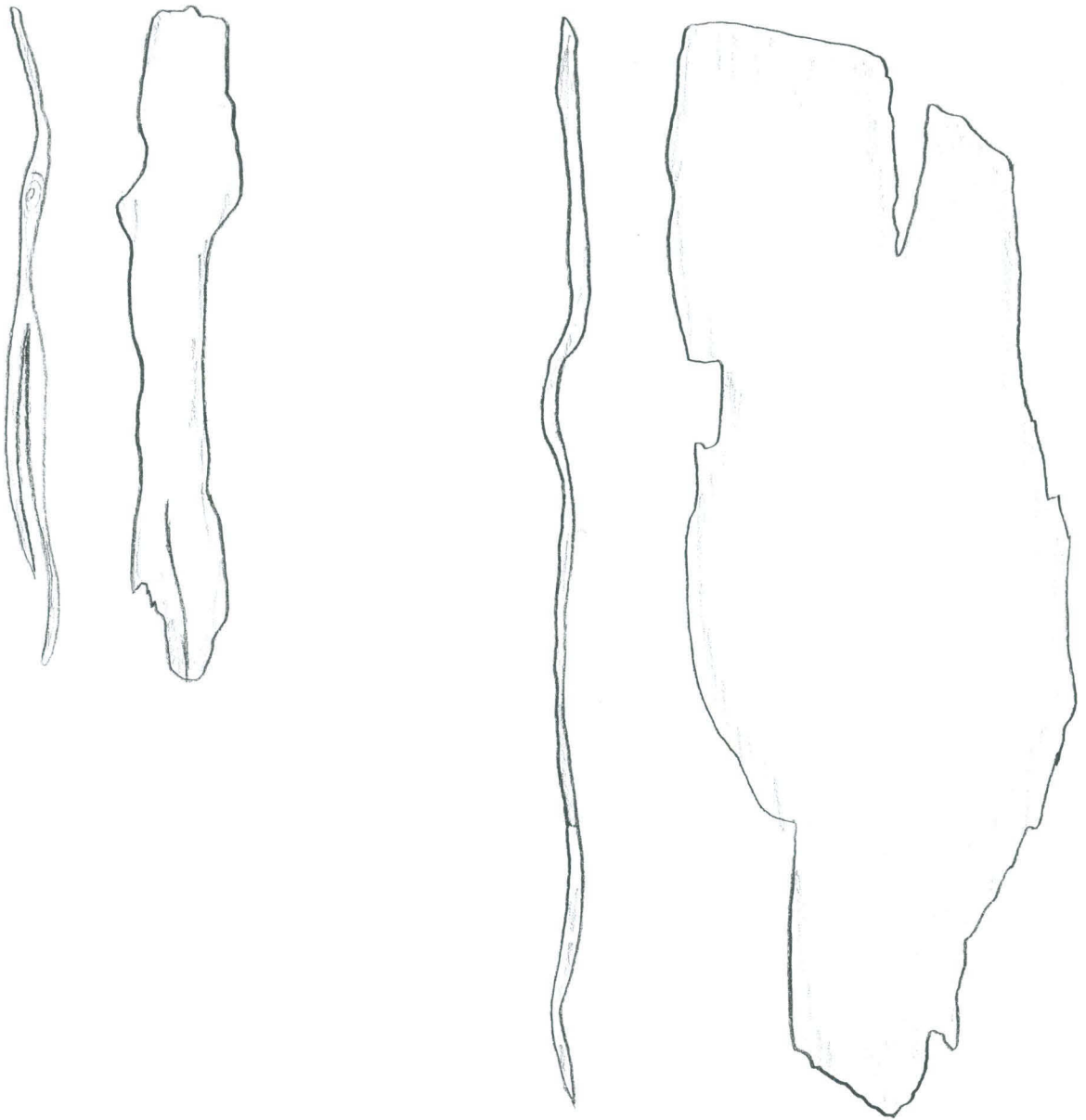

:1363

MK 1:2



: 1340



: 1364

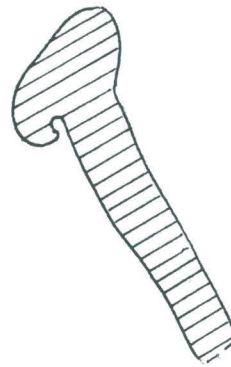
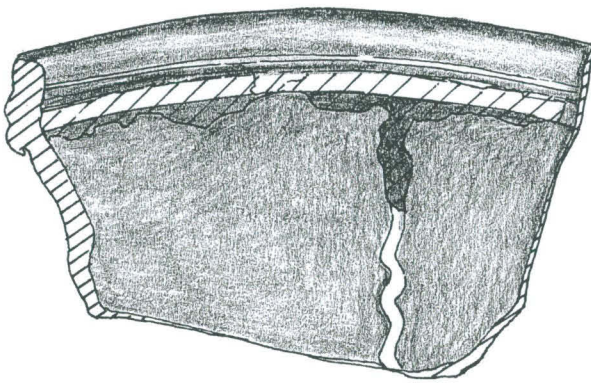

: 1368

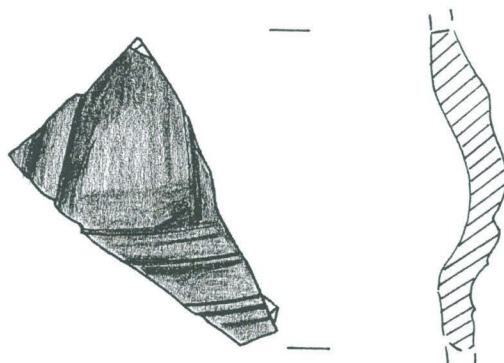

: 1377

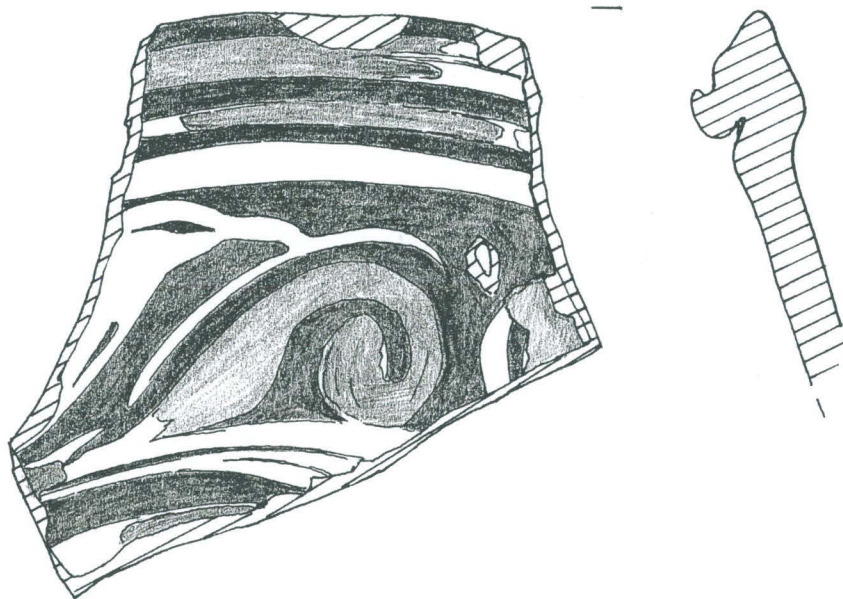

: 1381

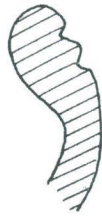

: 1395



: 1393



: 1400

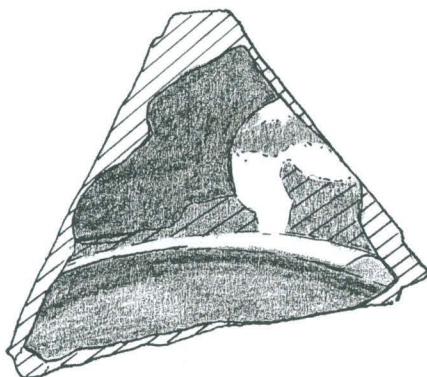

: 1402

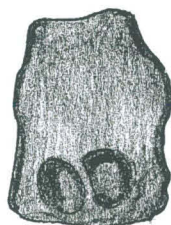

: 1422

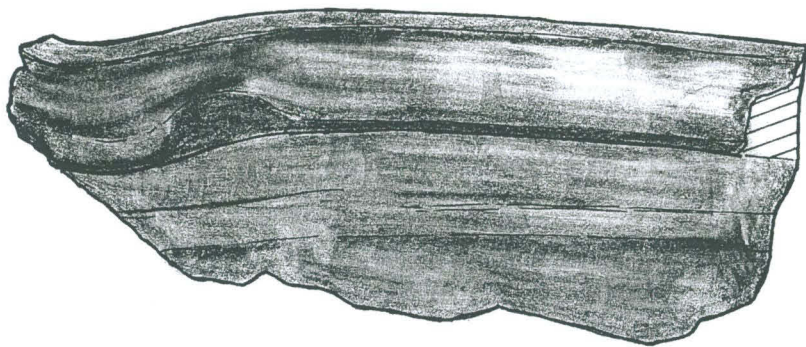
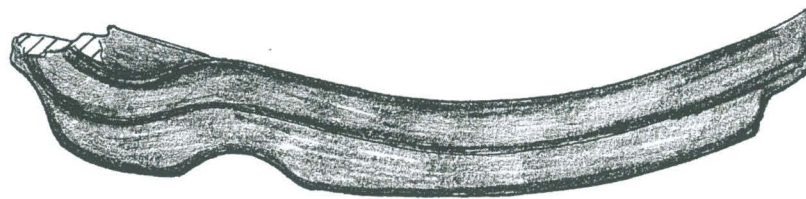

: 1421

: 1438

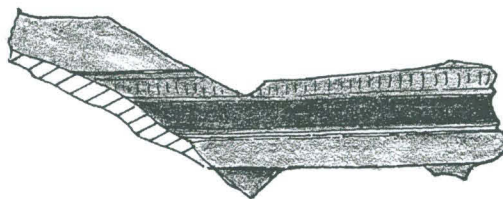
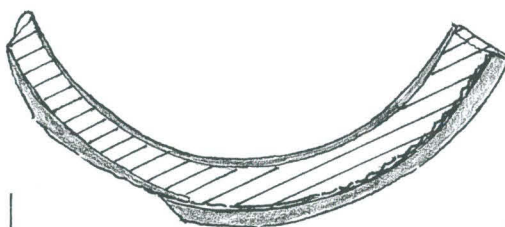

: 1447

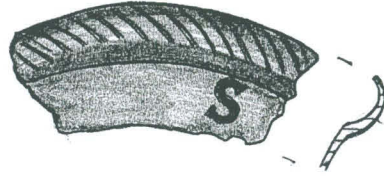

: 1439



: 1440

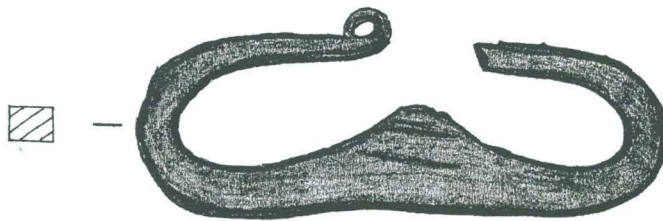

: 1442



: 1443



: 1444

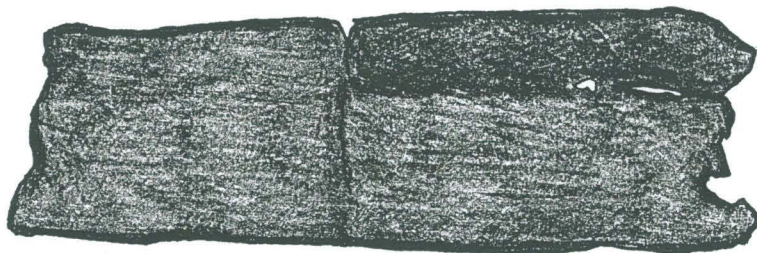

: 1445

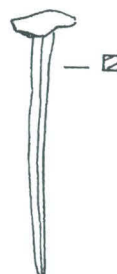
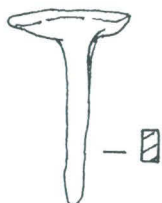
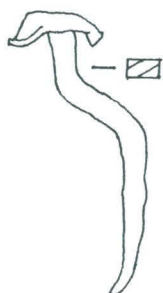

: 1446

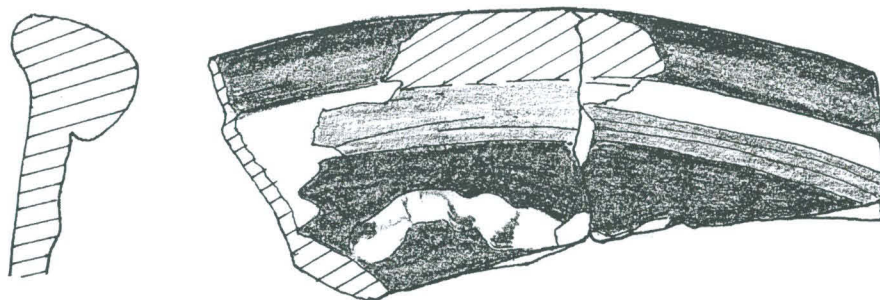

: 1448

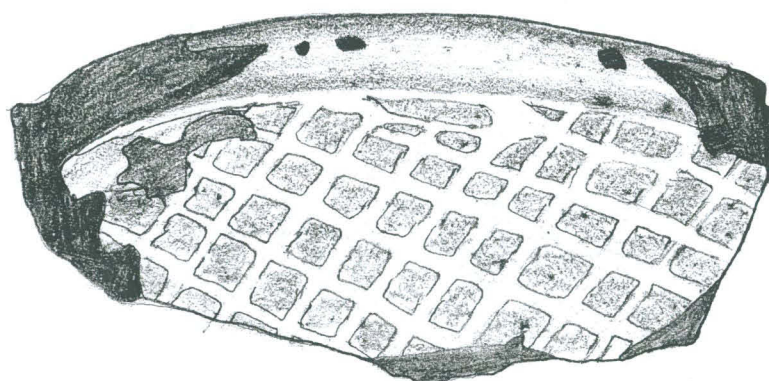

: 1449



: 7450



: 7451

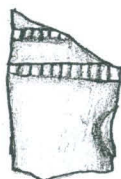

: 1473



: 1474



: 7504



: 7505

1498 - 7503

SEURAAVA PAPERI



: 1498



: 1499



: 1500

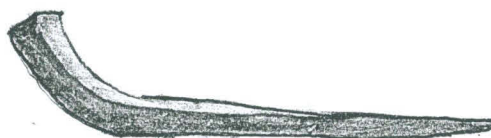

: 1501



: 1503



: 7506



: 7507



: 7508



: 7509

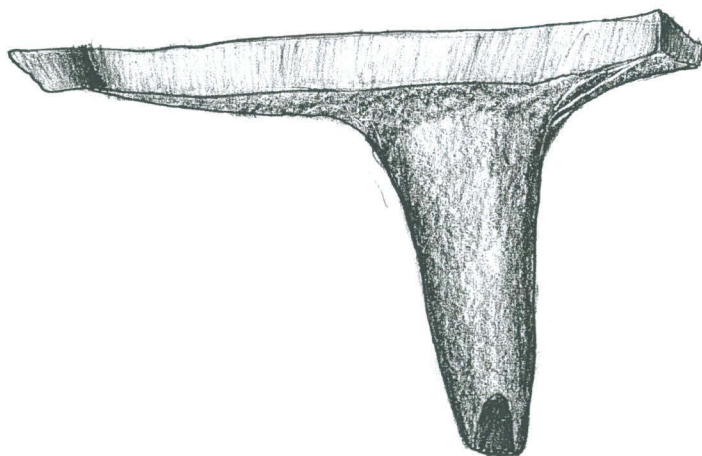

: 7510

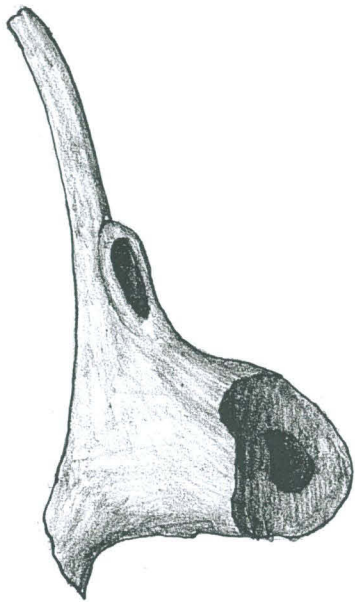

: 7572

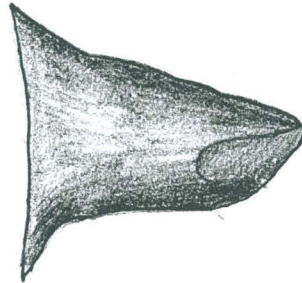

: 7574

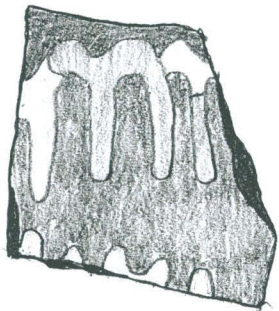

: 7515

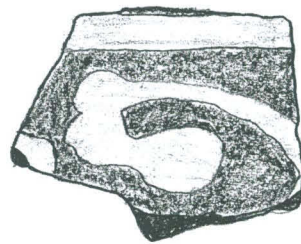

: 7576



: 7542



: 7543



: 7544

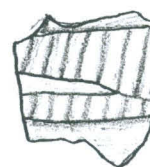
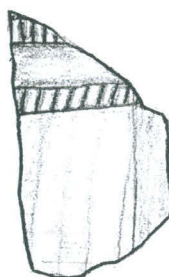

: 1550



: 1586



: 1595



: 7601

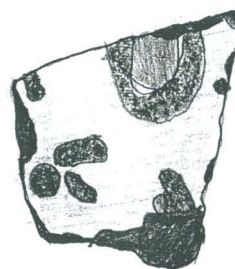

: 7677

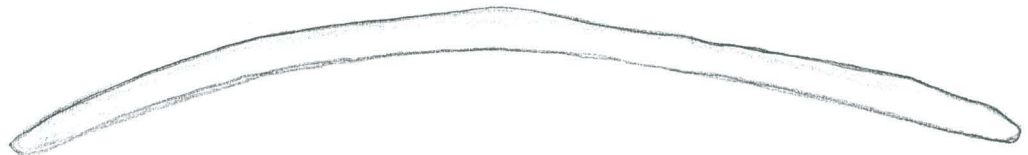
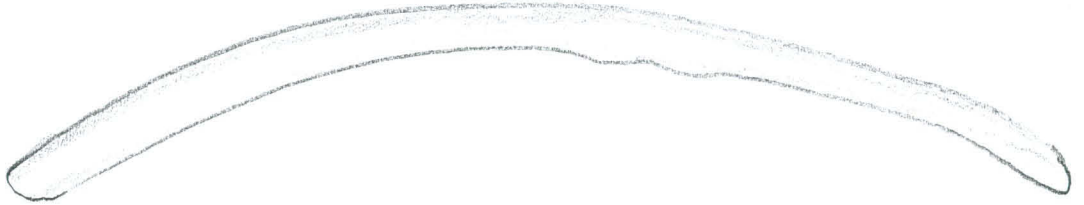

: 1641

MK 1:2



: 1672

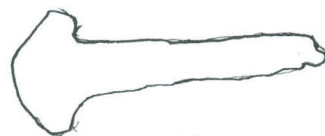

: 1673



: 1678



: 1636

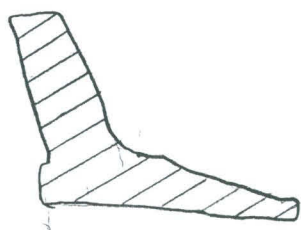

: 1648



: 1650

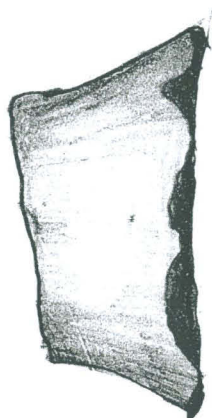

: 1651



: 1653



: 1659



: 1676

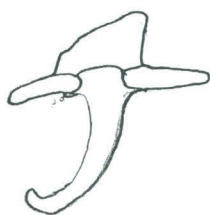

: 1674



: 1675



:1677



: 1687



:1690

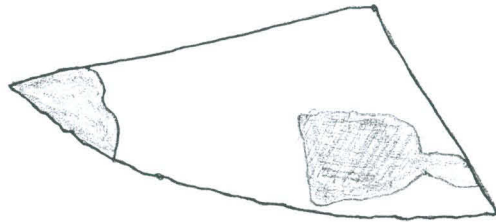

: 1700

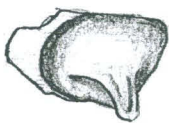

: 1709



1718

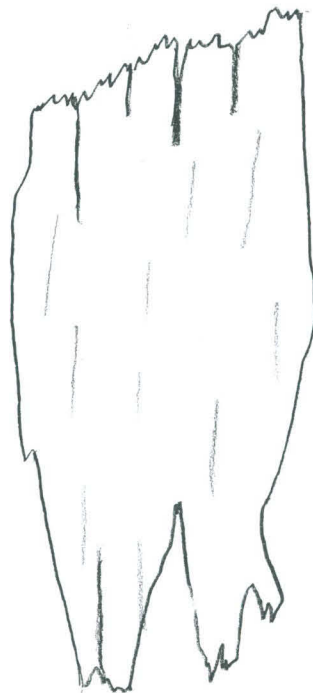
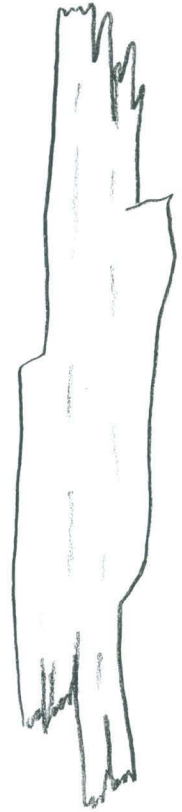
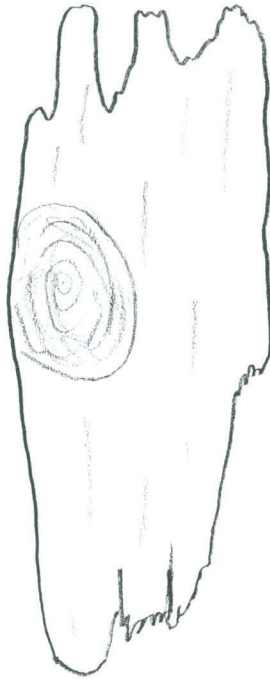
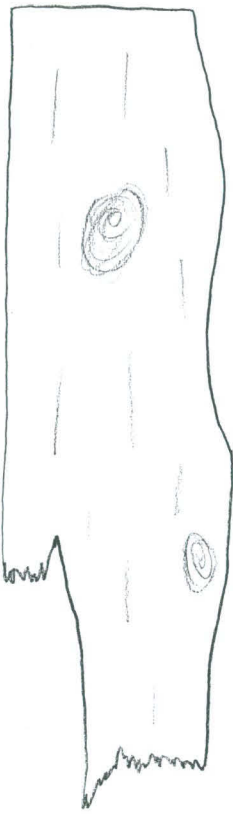

:1719

MK 1:5

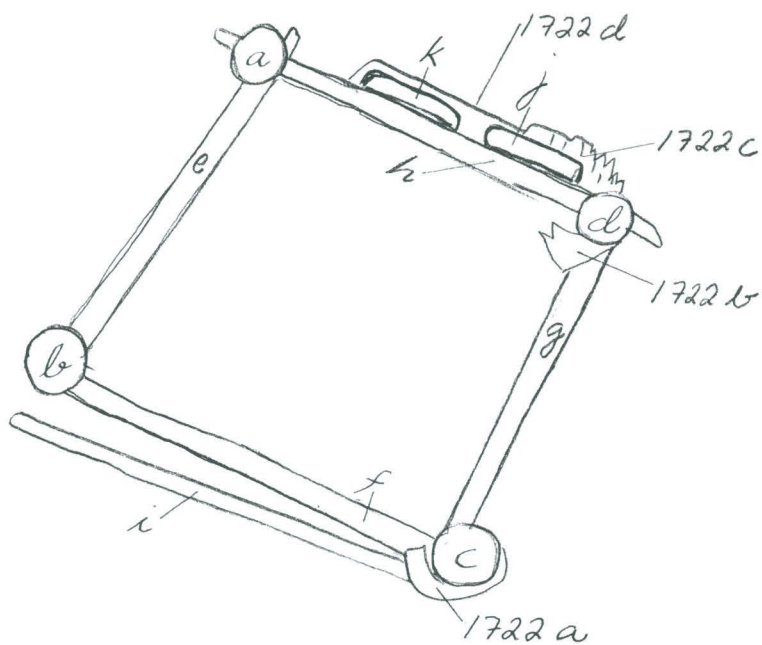

:1720

MK 1:20

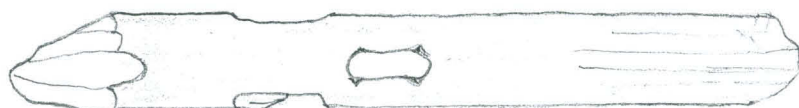

: 1720 a

MK 1:10

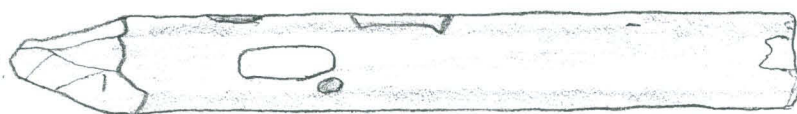
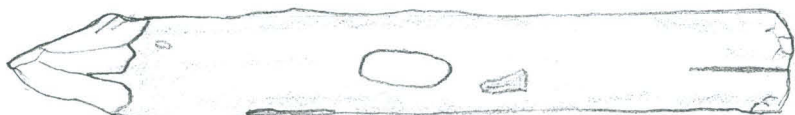

:1720 b

MK 1:10

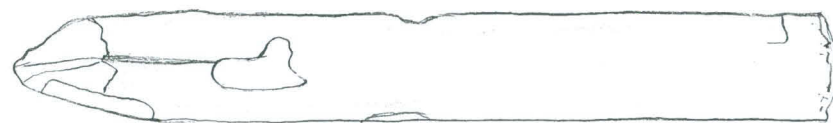
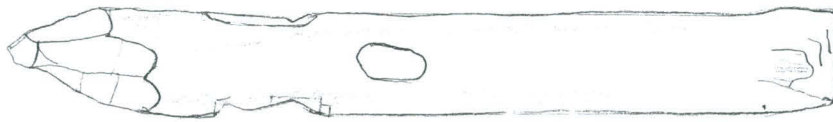
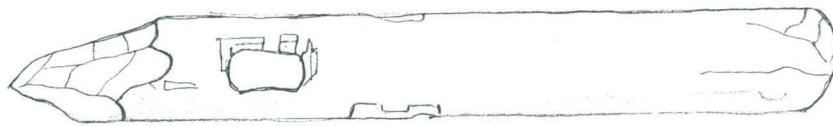
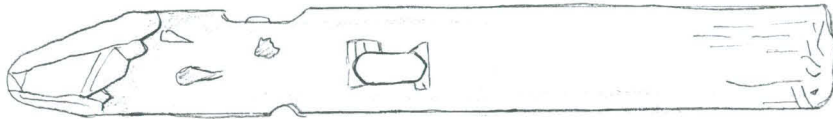

: 1720 c

MK 1:10

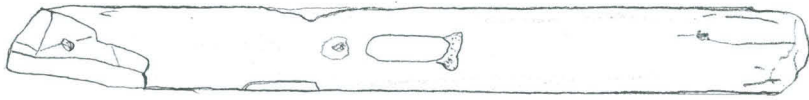
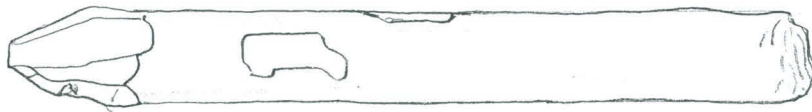
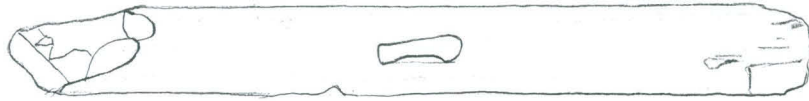

: 1720 d

MK 1.10



:1720 e



:1720 f



:1720 g



:1720 h

MK 1:10

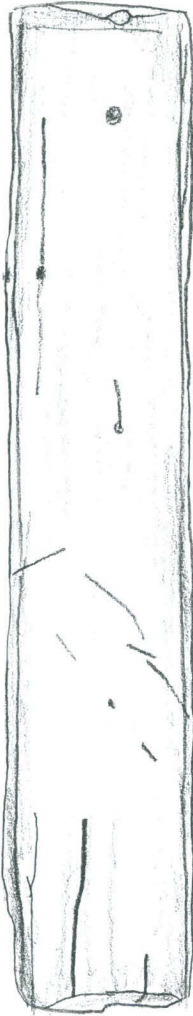

MK 1:10



MK 1:5

: 1720 i

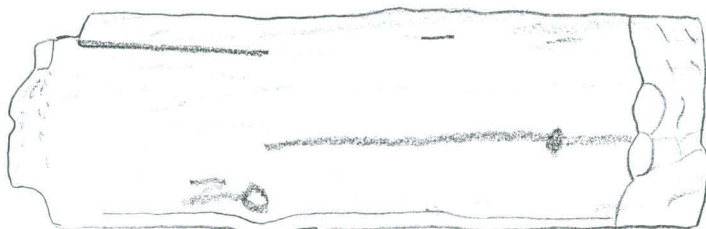
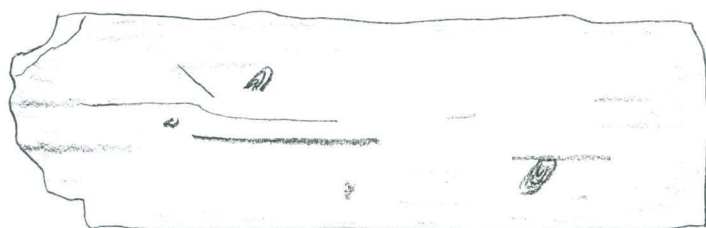

MK 1:5

MK 1:10

: 1720 j

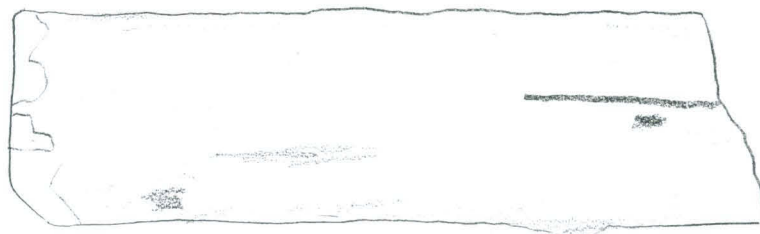
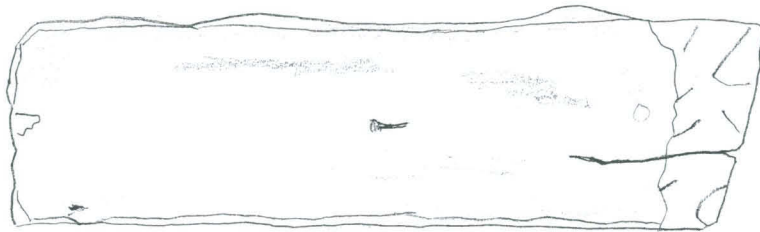

MK 1:5

: 1720 k

MK 1:70

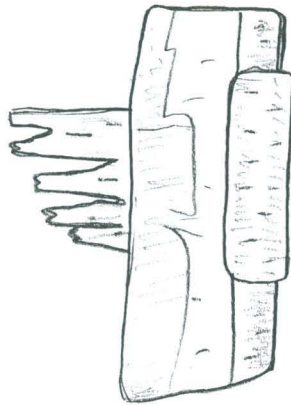

:1721

MK 1:5

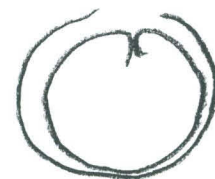
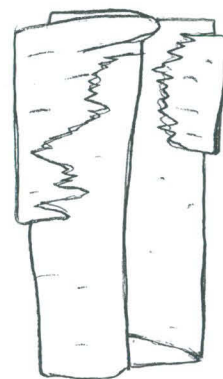
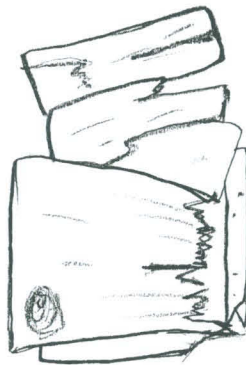

: 1722 a

MK 1:5

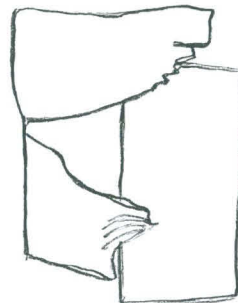
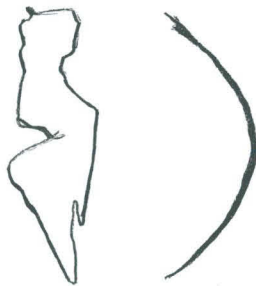
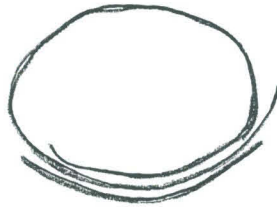
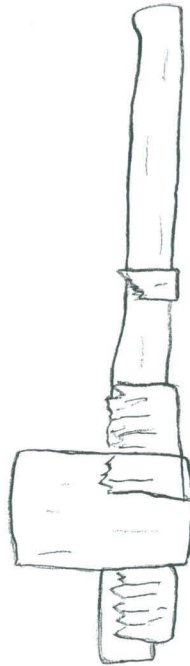
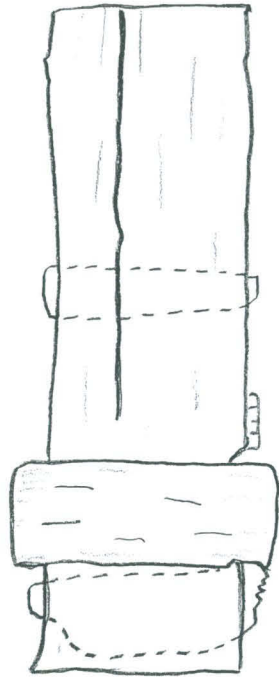

:1722 b

MK 1:5

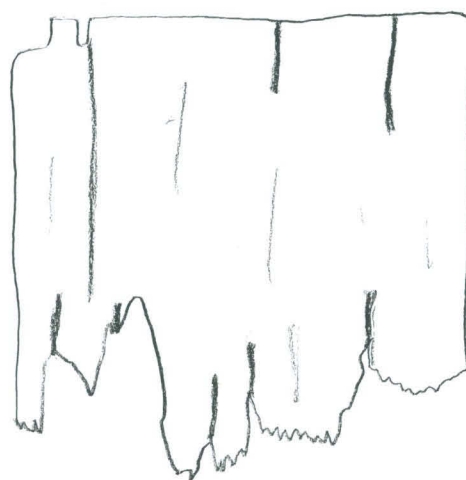
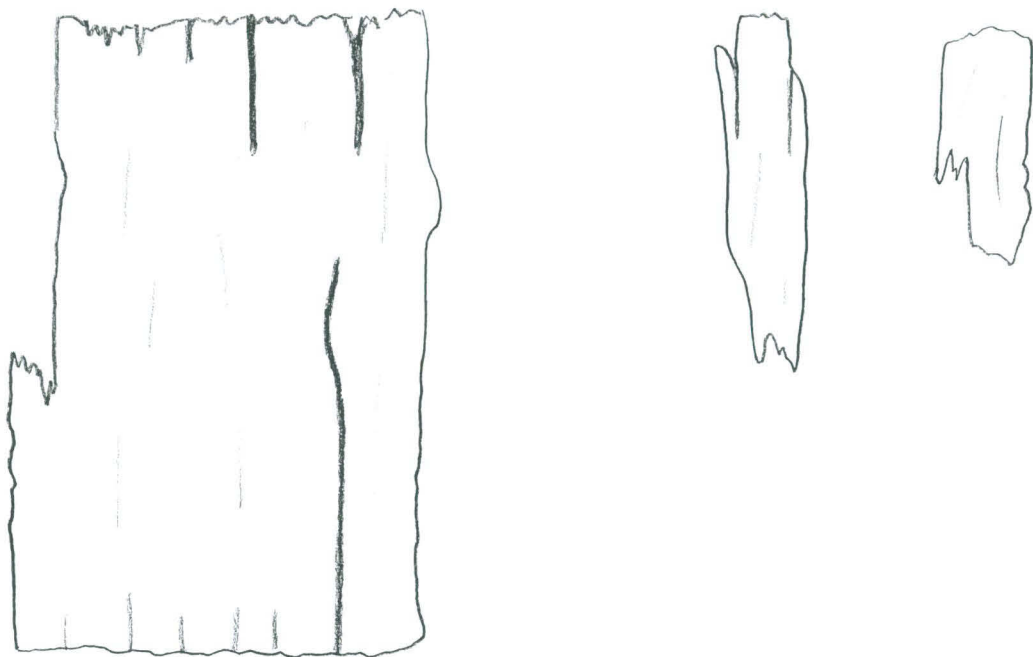

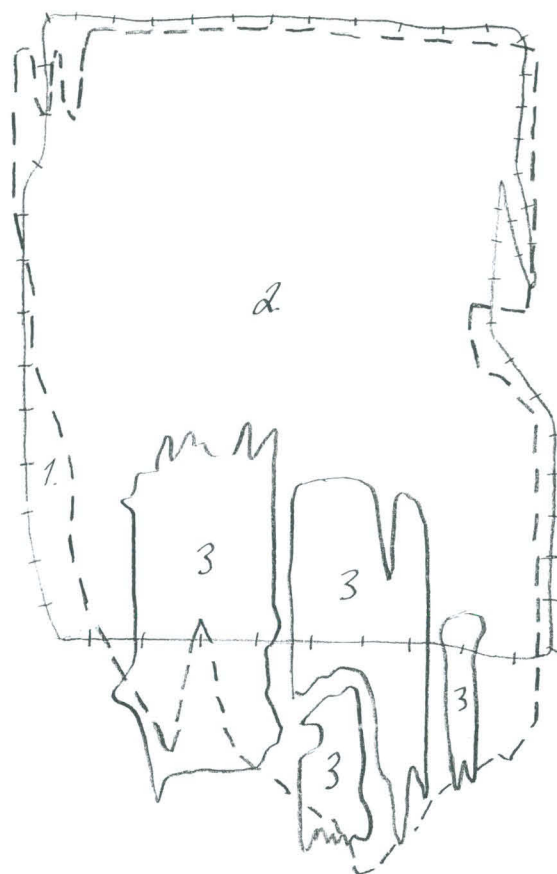

:1722c

MK 1:5



: 1722 d

MK 1:5

-  1. kerros
-  2. kerros
-  3. kerros

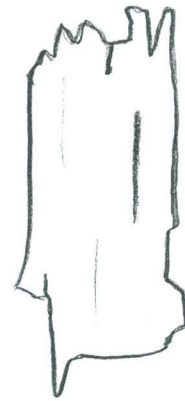
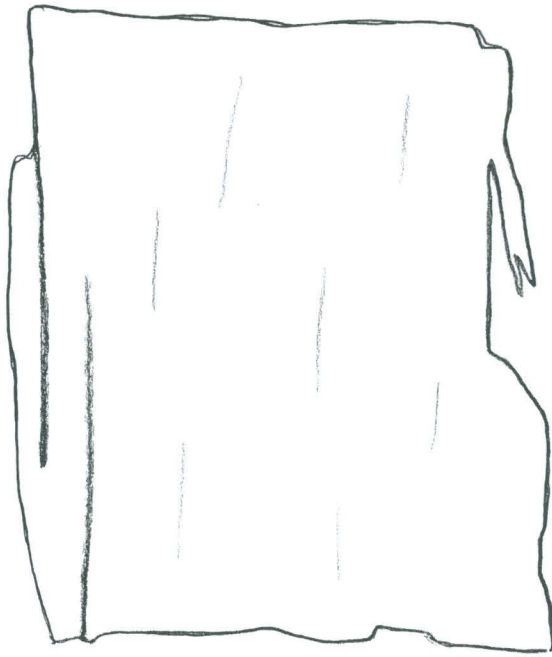

: 1722 d

MK 1:5

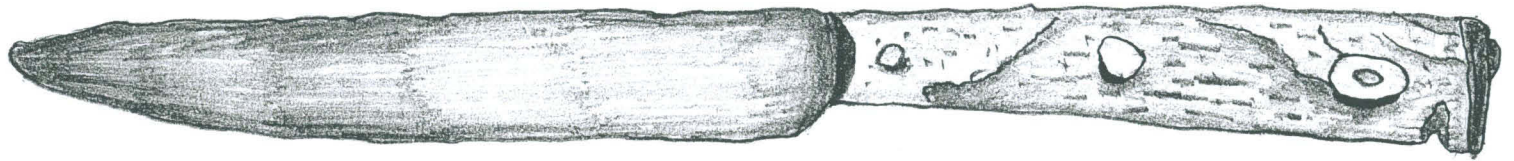

:1723

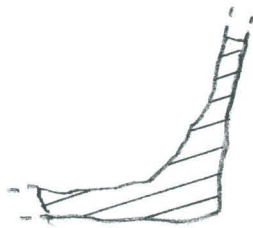

:1728



:1730



:1737



:1732



: 7733



: 7734

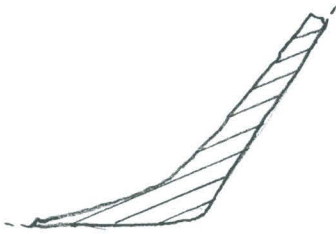

: 7735

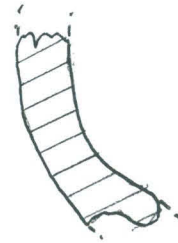

: 7744

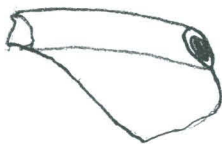

: 7745



: 7758

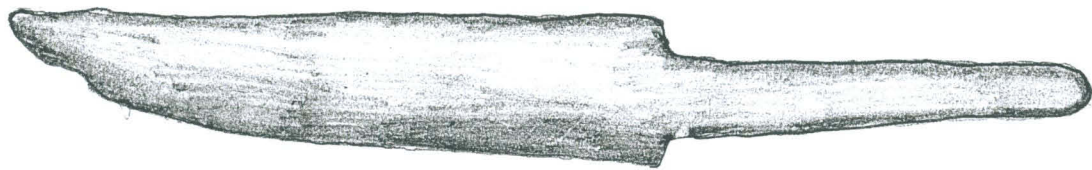

: 1765

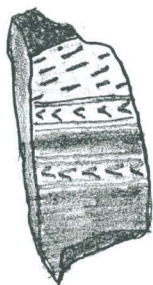

: 1771



: 1772



: 1788



: 1789



: 1790

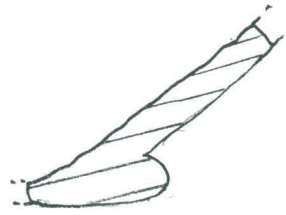

: 1824



: 1838



: 1839



: 1840

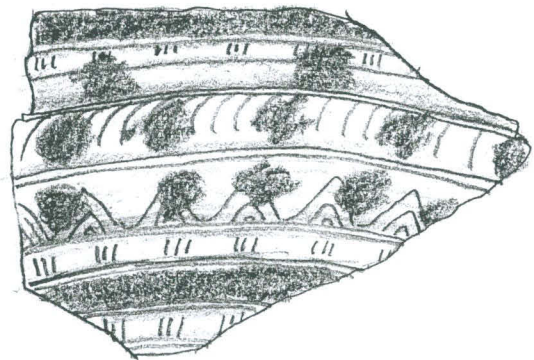

: 1850

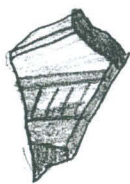

: 1852

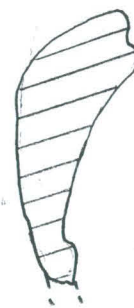

: 1858



: 1863



: 1864

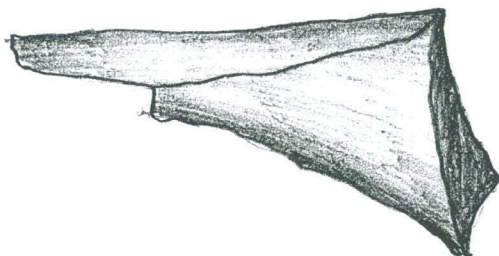

: 1865

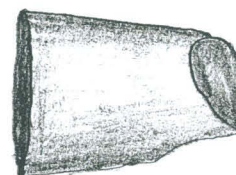

: 1866

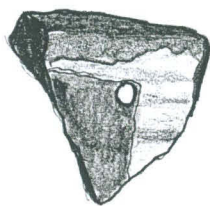

:1869



:1904



:1905

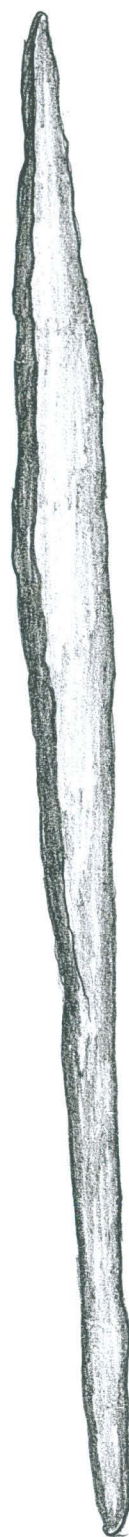

:1899

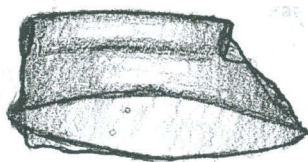

:1932



:1936

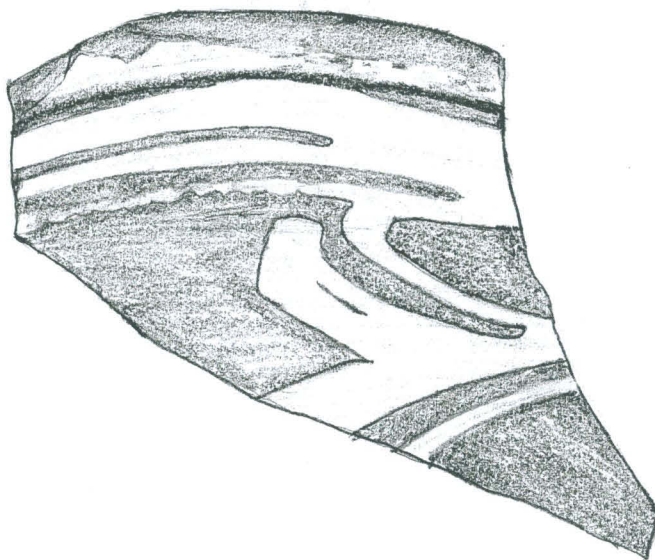

: 1937

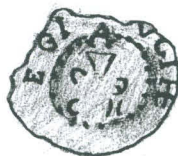
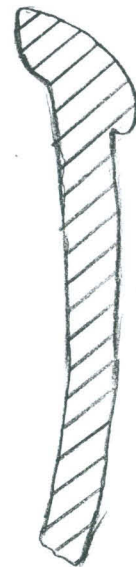

: 1951

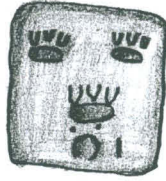

:1952

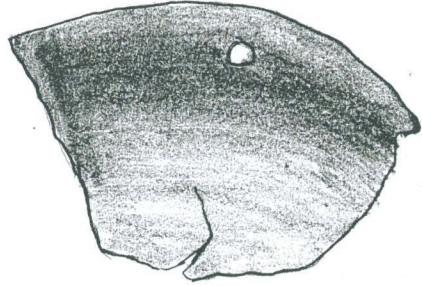

:1953

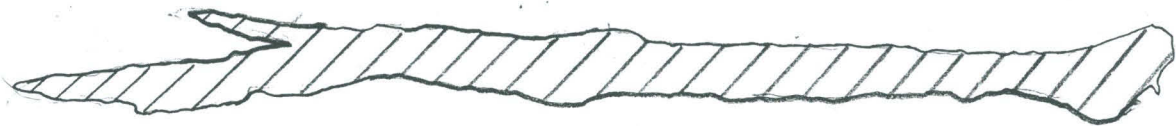

:1954

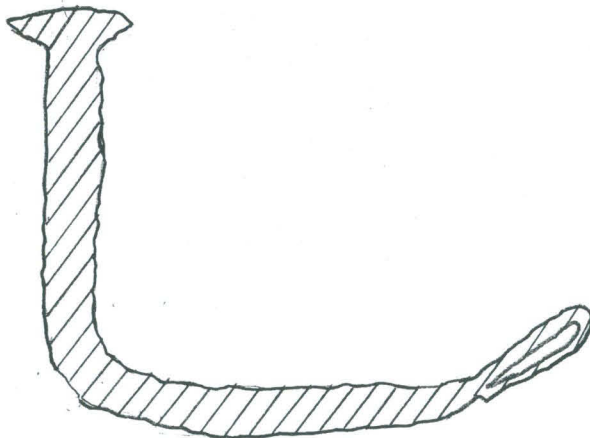

:1955

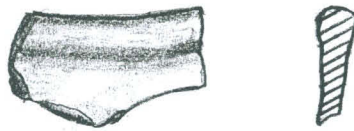

:1958

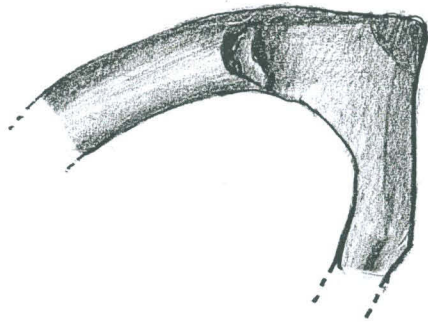

:2002

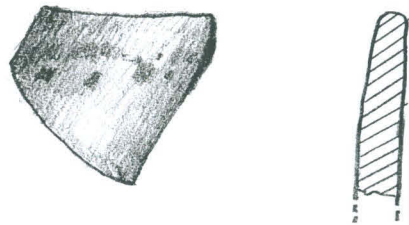

:2043

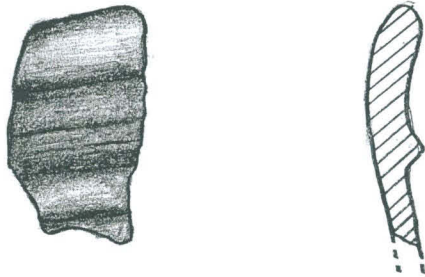

:2044



:2037



:2066



:2072

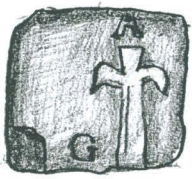

:2099

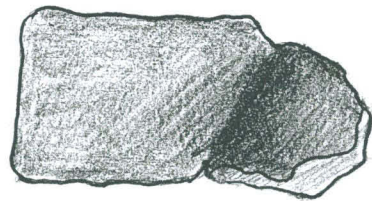

:2088



:2100



2101.



:2102

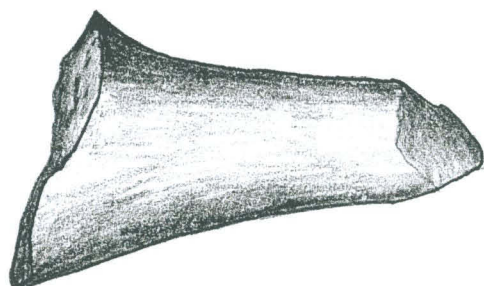

: 2125

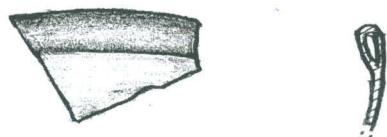

: 2149

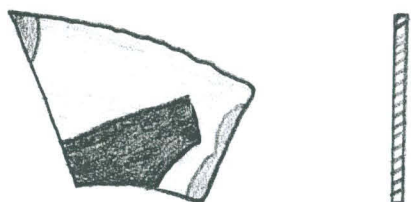

:2152



:2175



:2157



:2158



: 2189

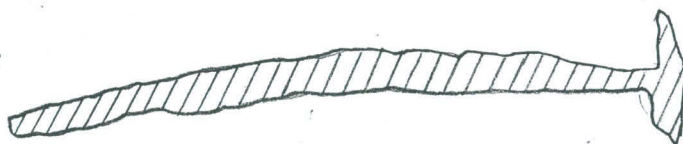

: 2190

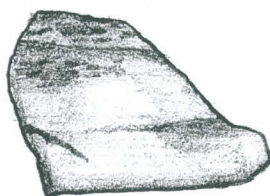

:2217



:2216

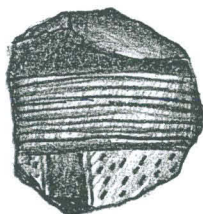

:2215

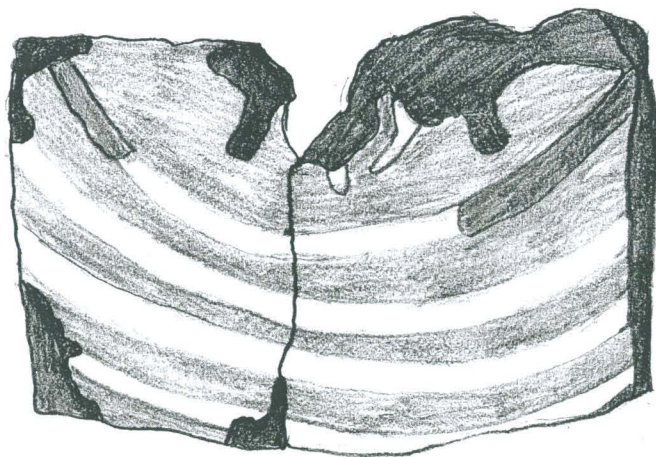
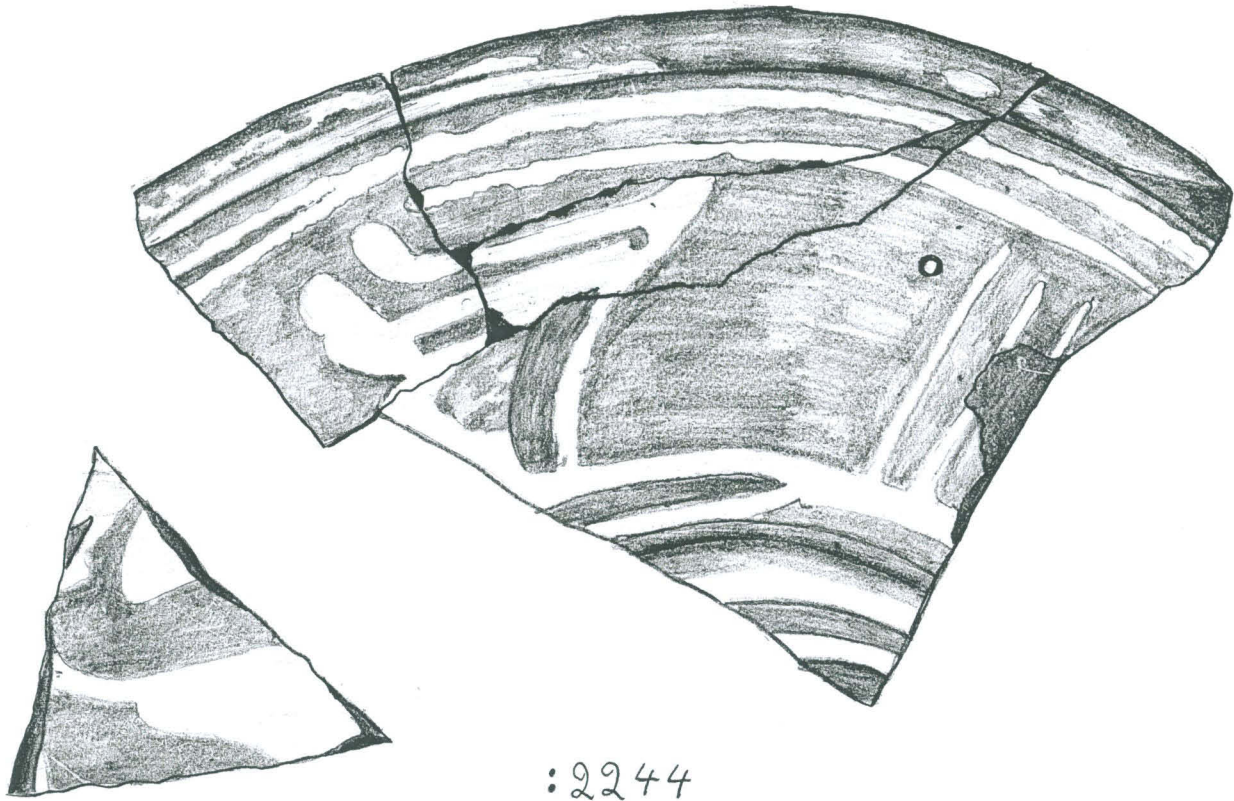

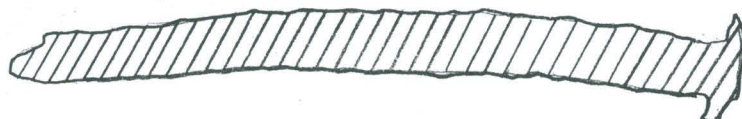

: 2242

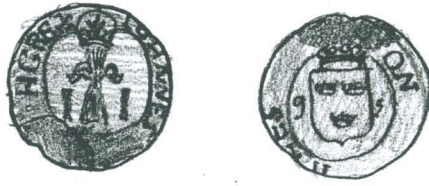

2262

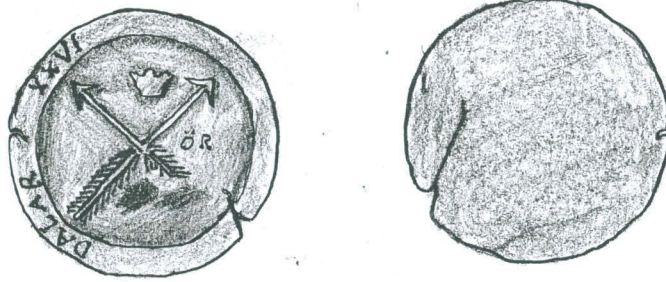

: 2263

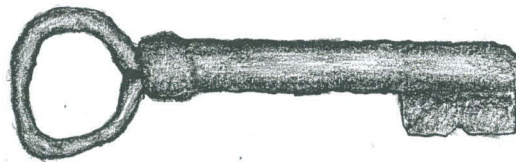

: 2264



: 2265

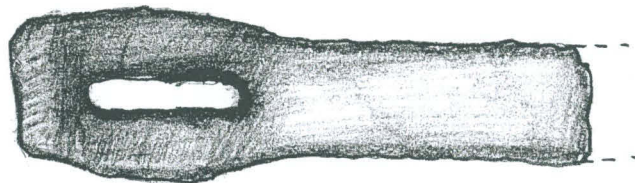

: 2266

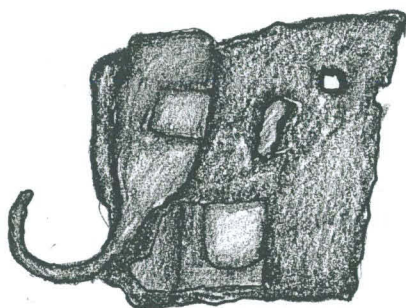

: 2267

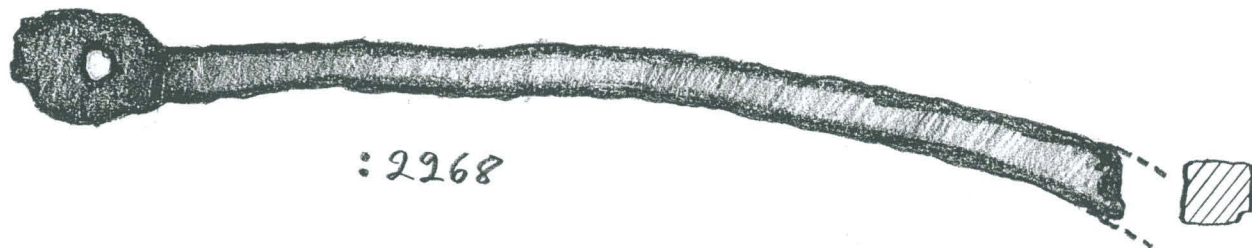

:2268



:2269



2270

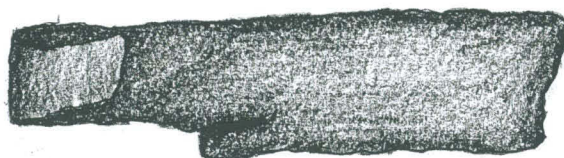
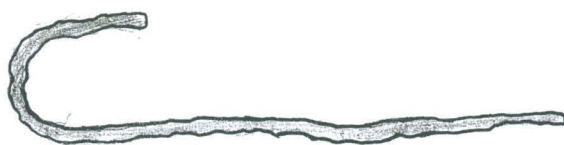

: 2271

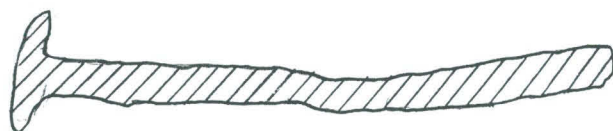

: 2273



:2275

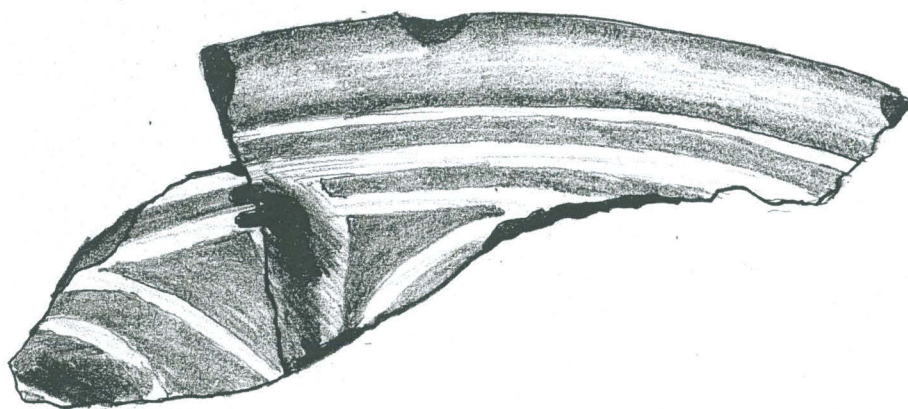

:2276

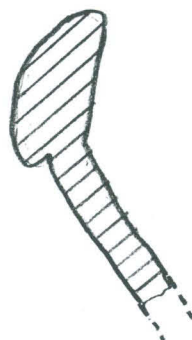
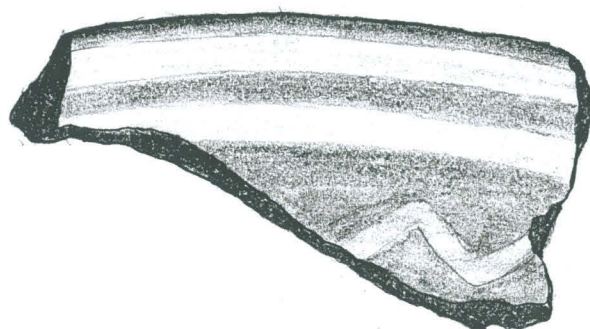

: 2277

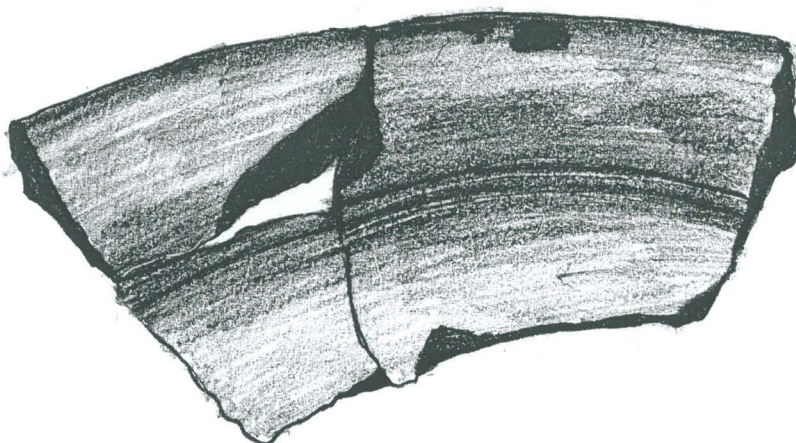

: 2278

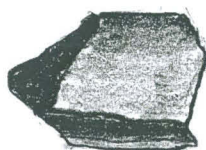

: 2279

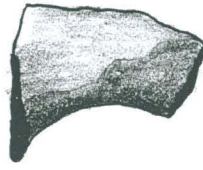

2287

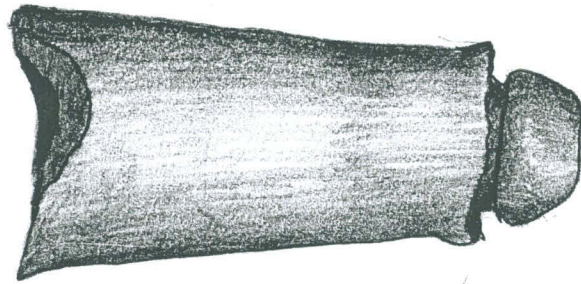

:2282



:2306

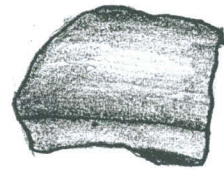
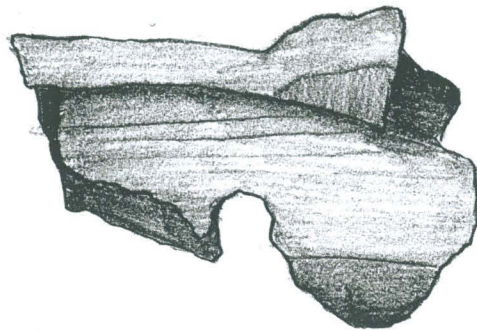

: 2307

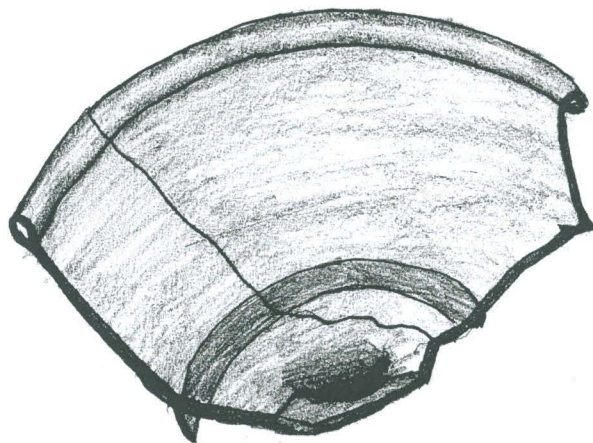

✓ 2308



: 2320



: 2327

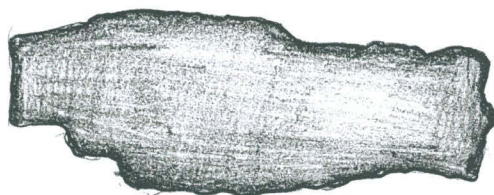

2322

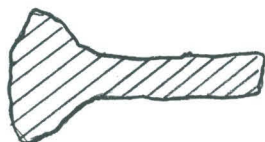

: 2326

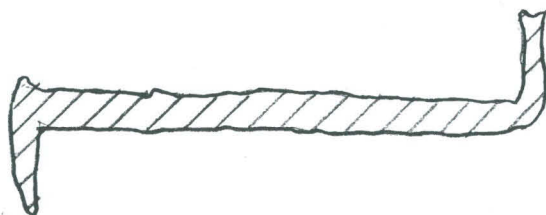

: 2327



2328

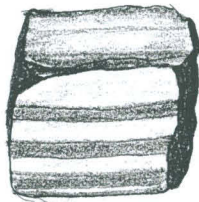

:2329



:2330



2337

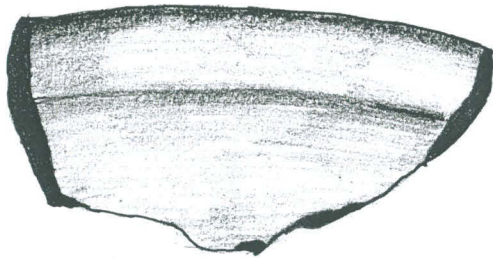

:2333

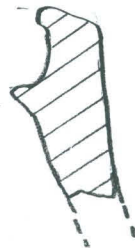

2334



: 2336



: 2337

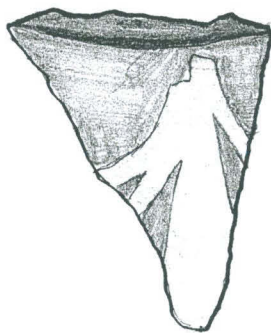

: 2340



:2350



:2351

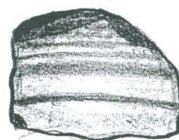
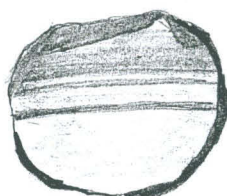

:2352



:2353



: 2354

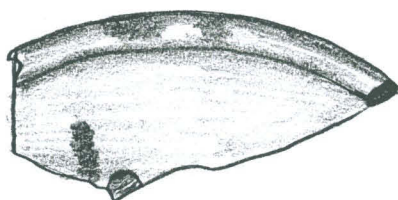

: 2355

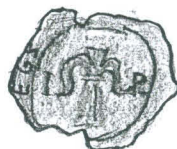
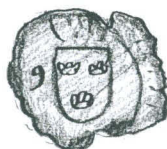

: 2378



: 2379

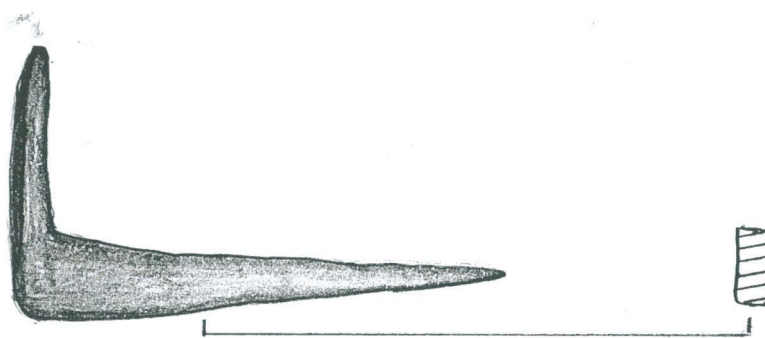

:2380

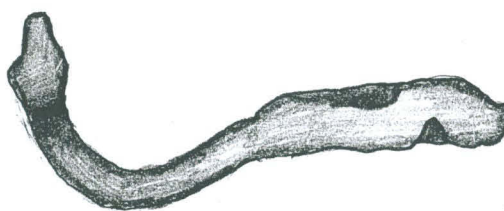

:2381

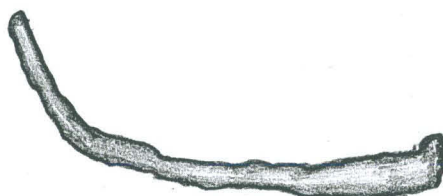

:2382

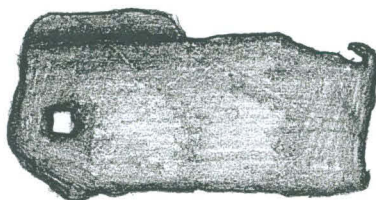

:2384



:2385

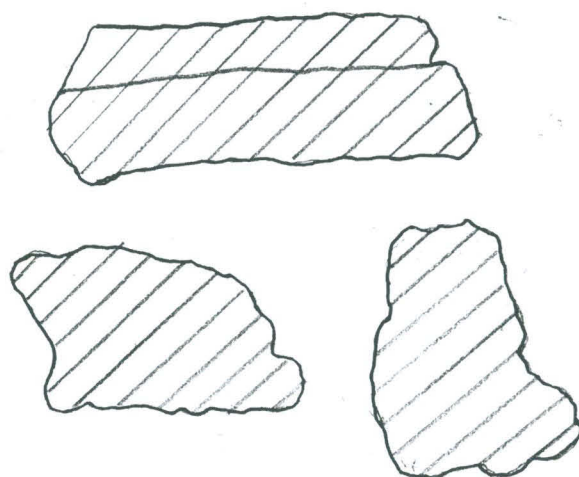
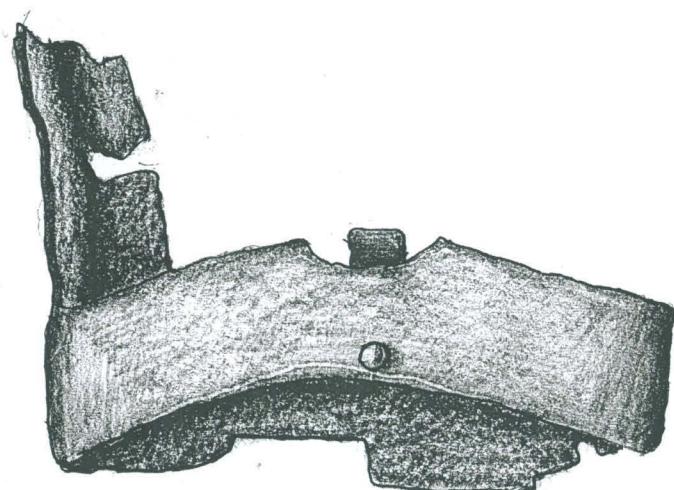

:2386

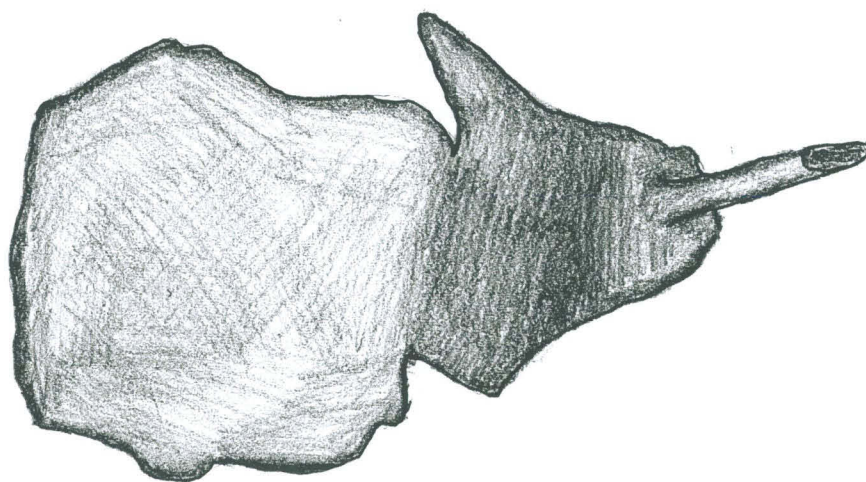

:2387

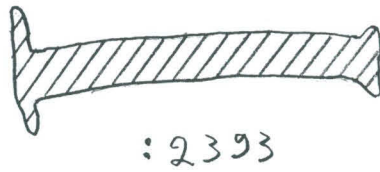
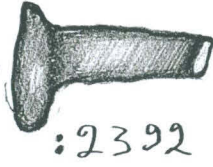

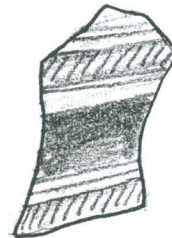
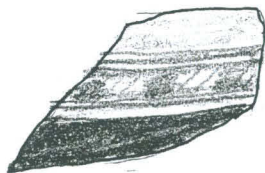
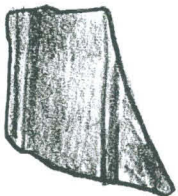
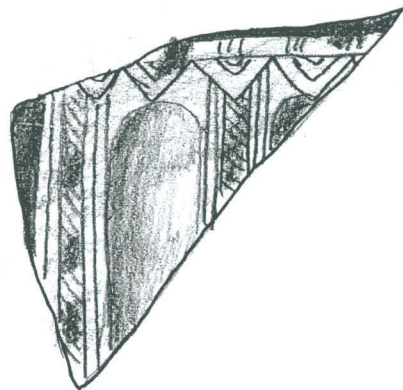
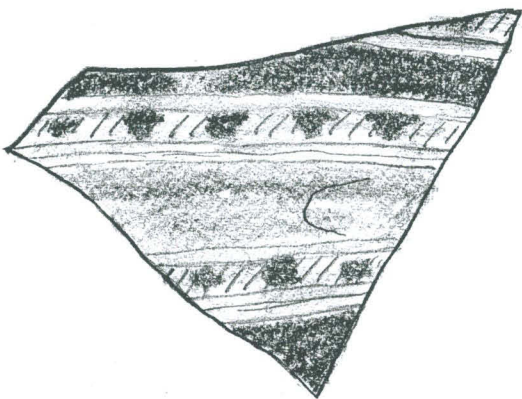
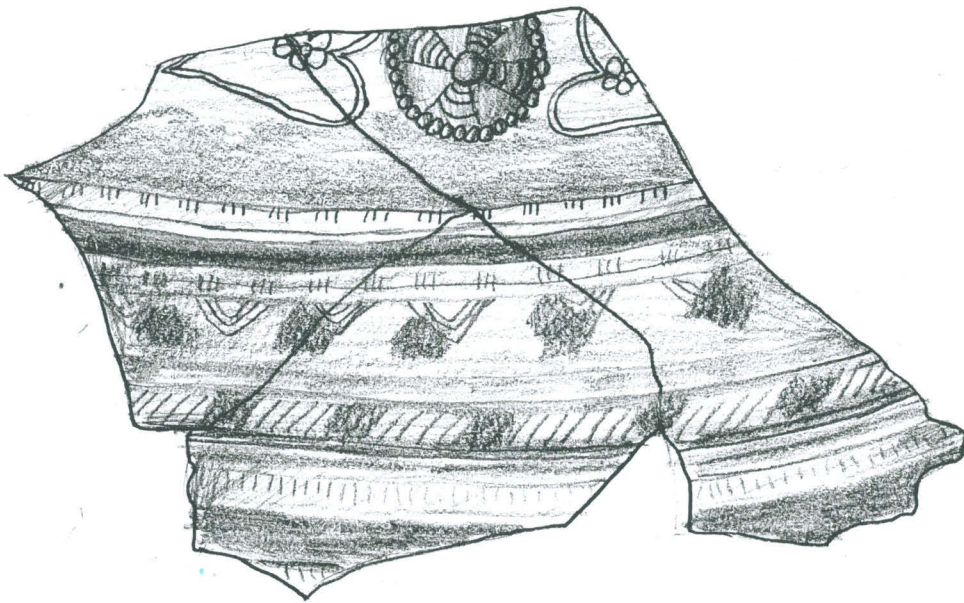

: 2395

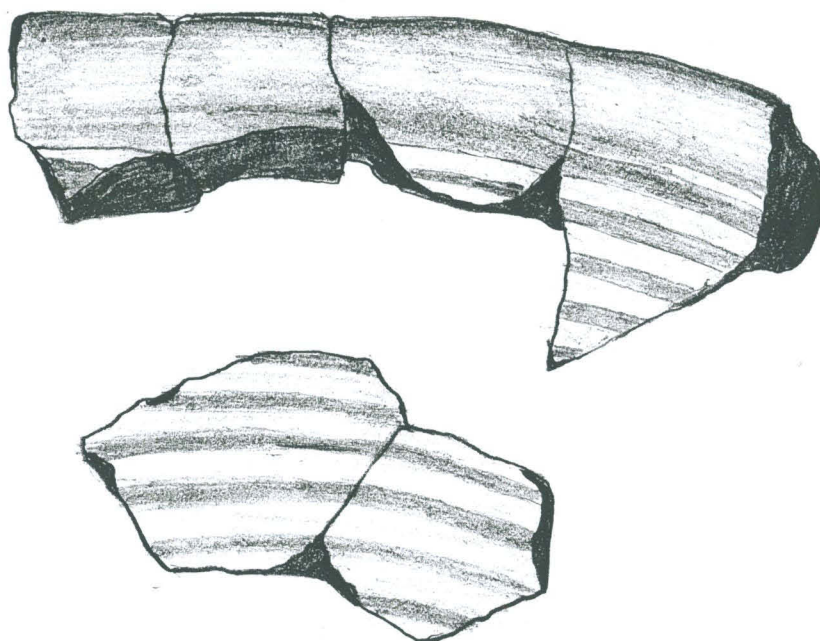

: 2396

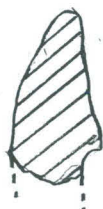

: 2397

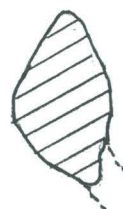

: 2398



: 2399



: 2400



: 2401



2472

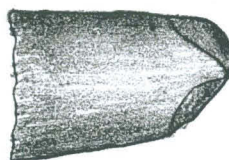

: 2402



2473



: 2427

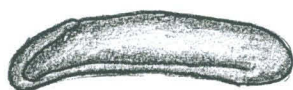

: 2428

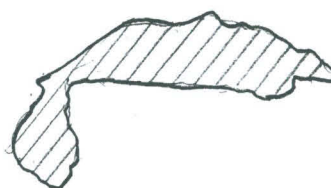

: 2430



: 2429

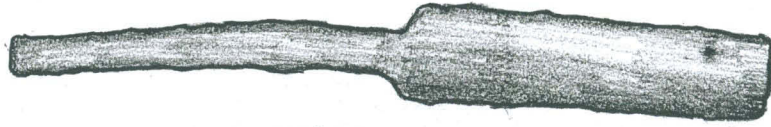

: 2431

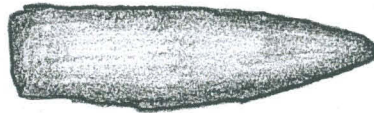

: 2432



: 2433



: 2434

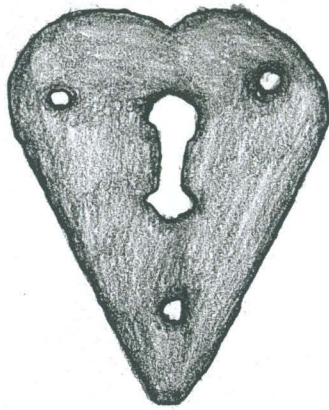

: 2435



: 2436

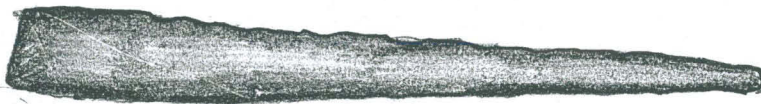

: 2437

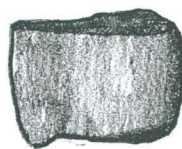

: 2438



: 2439

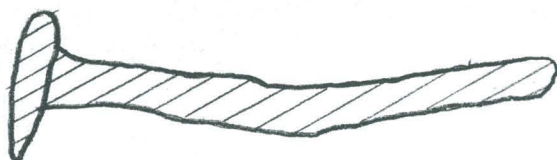

: 2440

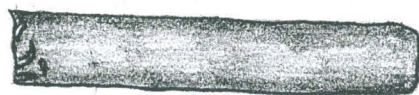
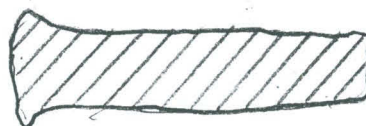

: 2447

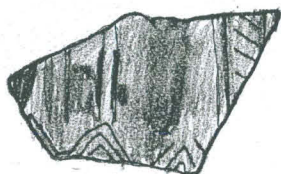

: 2442

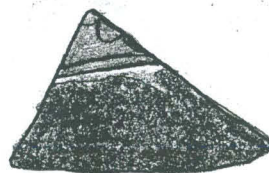

: 2443



: 2444



: 2446



2447



: 2448



: 2449



: 2450

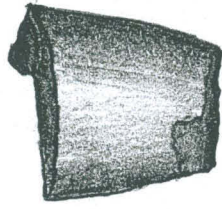

: 2452

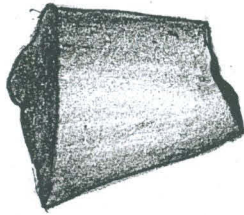

: 2453

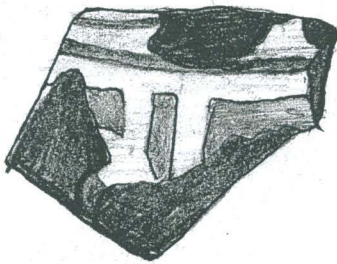

: 2454



: 2455

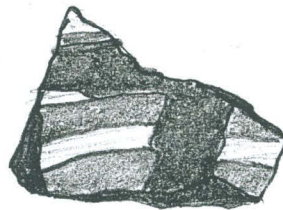

: 2456

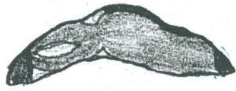

: 2464



: 2477

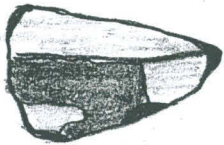

: 2485



: 2503



: 2511

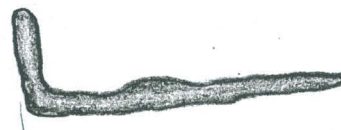

: 2516



: 2517

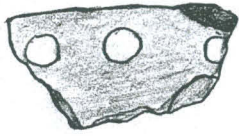

: 2525



: 2527

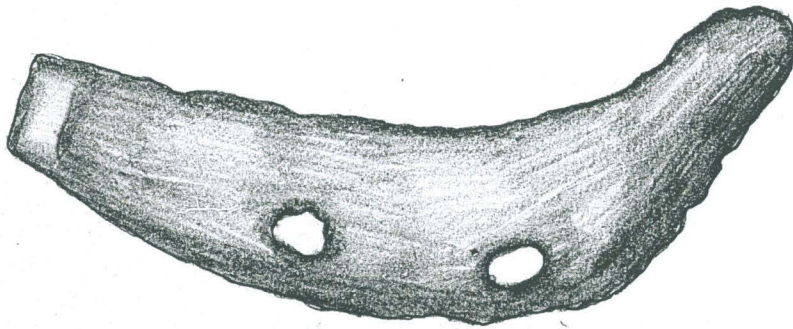

: 2528

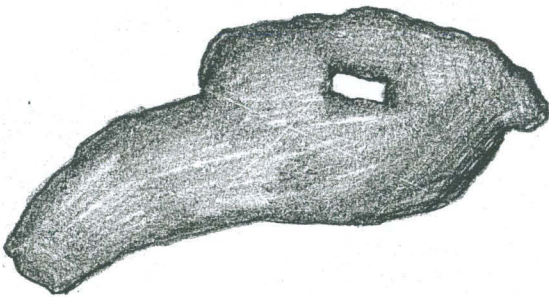

: 2529

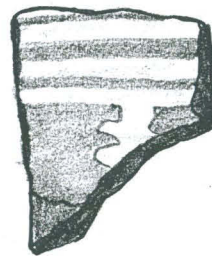

: 2547



:2545

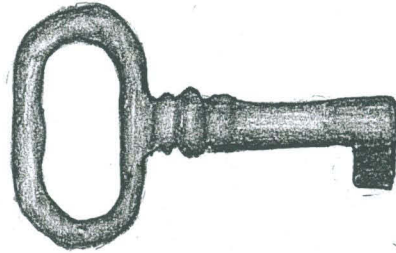

:2557

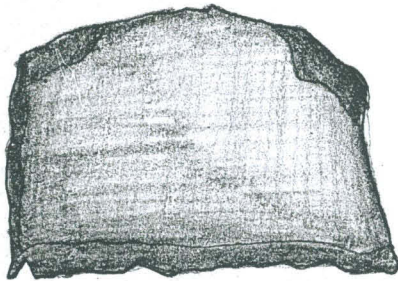

:2558



:2559



:2560



:2567



: 2562

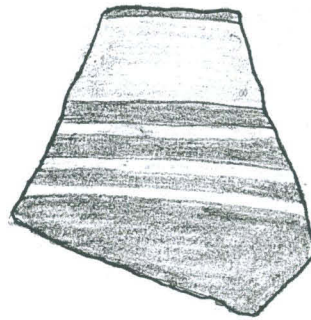
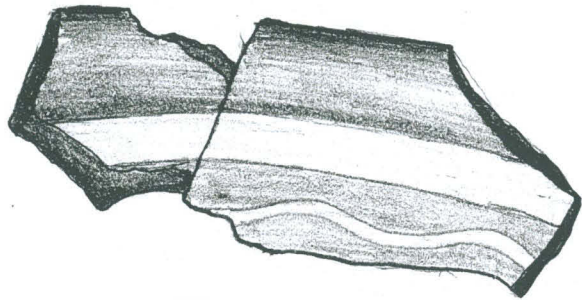

: 2577



: 2572



: 2573



: 2575



: 2582



: 2587



: 2609



: 2674



: 2620



: 2662

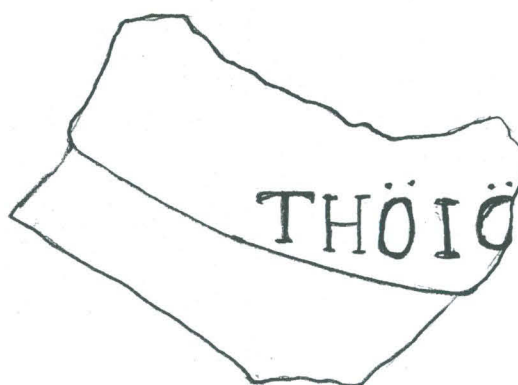

: 2663



: 2672



: 2673



: 2690

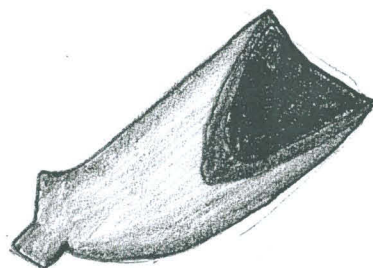

: 2703

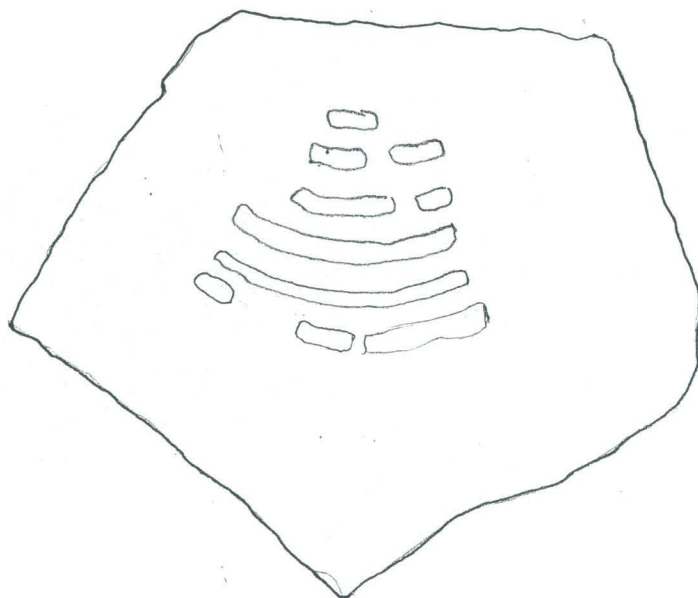

: 2704

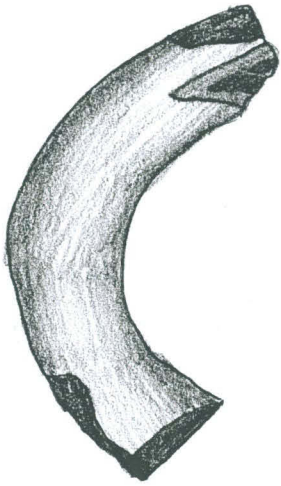

: 2709



: 2717

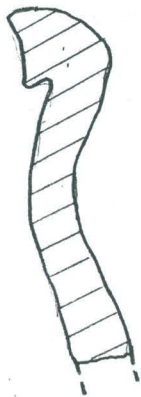

: 2772

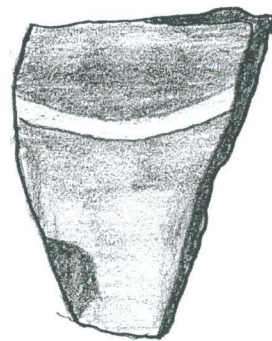

: 2773

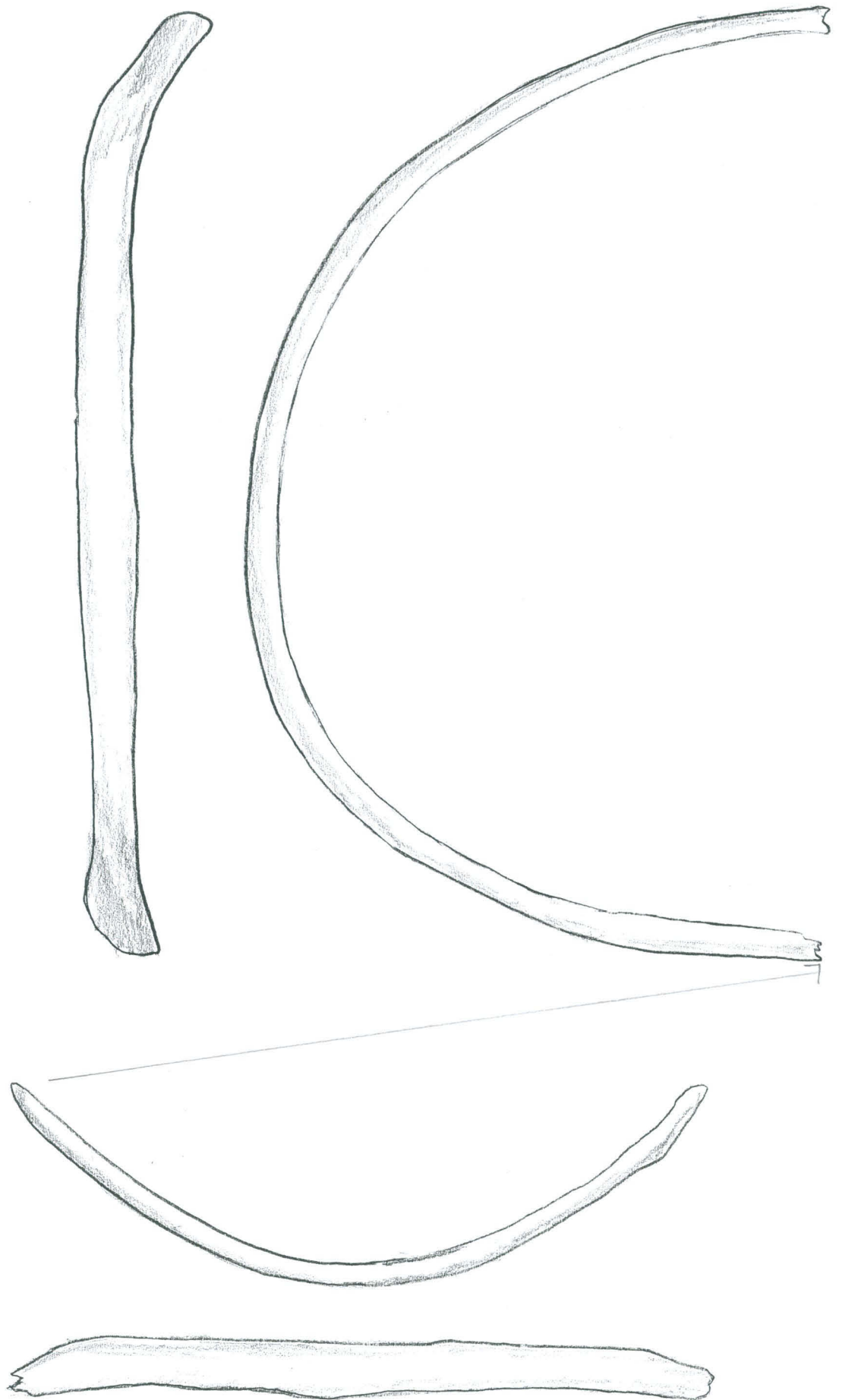

:2731
MK 1:2



: 2732

MK 1:2