

Handtekening 28.11.00 MN,
Kopie 31.5.04 / J.E

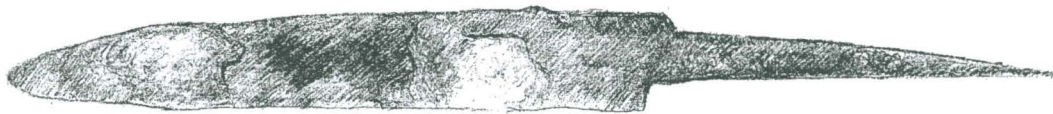

Arkeologiset tutkimukset
Uukuniemen Papinniemellä
kesällä 1999

Ville Laakso
Kristiina Korkeakoski-Väisänen
Susanna Tapiovaara

Turun yliopisto
Arkeologian oppiaine

Uukuniemi, Papinniemi

Historiallisen ajan muinaisjäännösalueen kaivaus 24.5. - 11.6. ja 5.7. - 17.7. 1999

Kunta: Uukuniemi

Kylä: Uukuniemi

Tila: 3:64 Pankkolanmäki

Omistajat: Heikki Melanen, Jukka Kaukola ja Anu Kaukola, c/o Heikki Melanen, 59730 Uukuniemi

Peruskarttalehti: 4124 12 Lentteenselkä; painovuosi 1975, päällepainatus 1987

Peruskarttakoordinaatit kaivausalueen keskeltä:

x = 6854 68

y = 4498 86

z = 85-97,5 (N60)

Kaivauksen johto: HuK Ville Laakso, lehtori Kristiina Korkeakoski-Väisänen ja HuK Susanna Ta-piovaara

Kaivaustyövoima: 9 arkeologian opiskelijaa ja 3 vapaaehtoistyöntekijää (opetuskaivaus); 3 arkeologian opiskelijaa ja 12 vapaaehtoistyöntekijää (heinäkuun kaivaus)

Kenttätöiden työtuntimäärä: 764 t (opetuskaivaus) + 680 t (heinäkuun kaivaus); yhteensä 1444 t

Tutkimusten valvoja: professori J.-P. Taavitsainen.

Vuoden 1999 kaivauslöydöt: KM 99070:1-441 (rakennuksenpohja 1), KM 99070:442-496 (röykkiö 1), KM 99070:497-520 (kalmisto), KM 99070:521-571 (koekaivaus), KM 99070:572-580 (sukellustutkimukset) ja KM Rahakammio 99044:1-2 (haudan 1 rahat)

Kaivauksilla otetut näytteet: ks. liite 3

Kertomuksen alkuperäiskappale: Turun yliopisto, arkeologian oppiaineen arkisto

Kertomukseen liittyvät diapositiivit: Turun yliopisto, arkeologian oppiaineen arkisto, diat nro 299:1-50 ja 303:1-64, ks. liite 1.

Kertomukseen liittyvät mustavalkonegatiivit: Turun yliopisto, arkeologian oppiaineen arkisto, negatiivit nro 22954-22999 ja 23071-23121, ks. liite 2.

Kertomukseen liittyvät alkuperäiset kartat Turun yliopiston arkeologian oppiaineen arkistossa:

Kartta 1: Yleiskartta 1:500

Kartta 2: Alue 2/ruudut 432-435/135-140, 4. krs:n puoliväli 1:20

Kartta 3: Rakennuksenpohja 1/alueet 1-2, 5. taso 1:20

Kartta 4: Rakenn. pohja 1/puujäänteet ruuduissa 435-436/136-138, 6. taso 1:10

Kartta 5: Rakennuksenpohja 1/profiili 429-435/135 1:20

Kartta 6: Röykkiö 1, 1. taso 1:20

Kartta 7: Röykkiö 1, 2. taso 1:20

Kartta 8: Röykkiö 1, 3. taso 1:20

Kartta 9: Röykkiö 1, 4. taso 1:20

Kartta 10: Röykkiö 1, profiili 498,80/72,5-76 1:10

Kartta 11: Kalmisto/ruudut 541-543/150-151, tasot 1-5 1:20

Kartta 12: Hauta 1/ylempi löytötaso 1:10

Kartta 13: Hauta 1/alempi löytötaso 1:10

Aikaisemmat tutkimukset: inv. Kustaa Killinen 1882. Julkaistu: Muinaisjäännöksiä ja -muistoja Sortavalan kihlakunnassa. Luetteloja Suomen muinaisjäännöksistä XVI. Sortavalan kihlakunta. Eripainos Suomen Muinaismuisto-Yhdistyksen Aikakauskirjasta XI. Helsinki 1889 (Killinen 1889).

tark. Markus Hiekkänen 1993: Uukuniemen Papinniemen Kirkkokallion alueen kirkolliset ja asutusjännökset. Kertomus virkamatkasta 14.10.1993. Museovirasto, rakennushistorian osaston arkisto (Hiekkänen 1994a).

kaiv. Leena Lehtinen 1995: Uukuniemi Papinniemi. Koekaivaus historiallisen ajan kirkon- ja asuinpaikalla 3.7. - 8.7.1995. Museovirasto, rakennushistorian osaston arkisto (Lehtinen 1996).

kaiv. Ville Laakso 1996: Uukuniemi Papinniemi. Arkeologinen koekaivaus historiallisen ajan kirkon- ja asuinpaikalla 1.7.- 5.7.1996. Turun yliopisto, arkeologian oppiaineen arkisto (Laakso 1997).

inv. Antti Bilund 1996: Uukuniemen muinaisjännösinventointi 1996. Museovirasto, arkeologian osaston arkisto (Bilund 1997).

kaiv. Ville Laakso 1997: Uukuniemi Papinniemi. Arkeologinen kaivaus historiallisen ajan asuinpaikalla 30.6. - 18.7.1997. Turun yliopisto, arkeologian oppiaineen arkisto (Laakso 1998).

kaiv. Ville Laakso & Kristiina Korkeakoski-Väisänen 1998: Uukuniemi Papinniemi. Arkeologinen kaivaus historiallisen ajan asuinpaikalla ja kalmistossa 25.5. - 12.6.1998. Turun yliopisto, arkeologian oppiaineen arkisto (Laakso & Korkeakoski-Väisänen 1999).

Muut lähteet:

Markus Hiekkänen: Kertomus Uukuniemen Papinniemen muinaisjännöksiä koskevasta neuvottelusta Ritarihuoneella 23.12.1994. Museovirasto, rakennushistorian osaston arkisto (Hiekkänen 1994b).

Aikaisemmat löydöt:

KM 88086:1-14; mm. pronssiristin kappaleita, nauvoja, kangasfragmentti, veitsenterä, pronssipadan jalan katkelma, lyijykuula, saranarauta, ikkunalasin palasia, keramiikkaa.

KM Rahakammio 89006:1-10; kymmenen ruotsalaista ja venäläistä rahaa 1500-1700-luvuilta.

KM 93085:1-19; mm. saranarauta, kantasormus, mahdollinen riipusikonin katkelma, panssarinuolenkärki, saapasrautoja, nauvoja, veitsiä, kirkonkellon kieli, lukko, pronssinappi, ongenkoukkuja, riipusikoni, kaksi lehmän- tai vuohenkelloa, pronssiastian katkelma, rautapadan katkelma.

KM Rahakammio 93092; n. tuhannen rahan kätkö 1650-luvulta.

KM Rahakammio 93093; kymmenkunta kolikkoa 1700-1800-luvun vaihteesta.

Kansallismuseon kokoelmiin 23.12.1994 toimitetut löydöt; mm. solki, kaksi kantasormusta, veitsiä, keramiikkaa, avaimen katkelma, atraimen terä, riipuskrusifiksin katkelma.

KM 96004:1-28; mm. keramiikkaa, lasia, nauvoja, mahdollinen jääkenkä, venäläinen kolikko.

KM 96076:1-34; mm. riipusikoni, rautahelan katkelma, nauvoja, keramiikkaa, lasia.

KM 98004:1-219; mm. pronssihela, pronssisolki, viskari, veitsi, keramiikkaa, liitupiipun katkelma, lasia, palanutta luuta.

KM 98040:1-544; mm. kaksi kasteristiä, kaksi ristin katkelmaa, neljä rahaa, helmiä, liitupiipun katkelmia, keramiikkaa, lasia.

Sisällys:

1. Vuoden 1999 tutkimusten taustaa	6
2. Kaivausalueet ja mittaukset	6
3. Kaivaushavainnot	7
3.1. Rakennuksenpohja 1: alueet 1, 2 ja 4	7
3.1.1. Kaivaustekniikka ja dokumentointi	7
3.1.2. Havainnot	7
3.1.3. Rakenteet	8
3.1.4. Löydöt	9
3.1.5. Kaivauksen päättäminen	9
3.2. Röykkiö 1	10
3.2.1. Kaivaustekniikka ja dokumentointi	10
3.2.2. Havainnot	10
3.2.3. Löydöt	12
3.3. Kalmisto	12
3.3.1. Yleistä	12
3.3.2. Hautakuvaukset	13
3.4. Koekaivaus	15
3.4.1. Yleistä	15
3.4.2. Havainnot koeruuduittain	15
3.4.3. Koekaivauksen tulokset	18
4. Yhteenvedo kaivausten tuloksista	19
Liitteet:	
Liite 1: luettelo tutkimuksiin liittyvistä diakuvista	
Liite 2: luettelo tutkimuksiin liittyvistä mustavalkonegatiiveista	
Liite 3: luettelo kaivauksilla otetuista puu-, hiili-, maanäytteistä	
Liite 4: pinta- ja pohjavaaituslukuja alueilta 1-2	
Liite 5: vaaituslukuja alueelta 4	
Liite 6: kopio kartasta 1: yleiskartta 1:500	
Liite 7: kopio kartasta 2: alue 2/ruudut 432-435/135-140, 4. krs:n puoliväli 1:20	
Liite 8: kopio kartasta 3: rakennuksenpohja 1/alueet 1-2, 5. taso 1:20 (pienennös 71 %)	
Liite 9: kopio kartasta 4: rak. pohja 1/puujäänt. ruuduissa 435-436/136-138, 6. taso 1:10	
Liite 10: kopio kartasta 5: rakennuksenpohja 1/profiili 429-435/135 1:20	
Liite 11: kopio kartasta 6: röykkiö 1, 1. taso 1:20	
Liite 12: kopio kartasta 7: röykkiö 1, 2. taso 1:20	
Liite 13: kopio kartasta 8: röykkiö 1, 3. taso 1:20	
Liite 14: kopio kartasta 9: röykkiö 1, 4. taso 1:20	
Liite 15: kopio kartasta 10: röykkiö 1, profiili 498,80/72,5-76 1:10	
Liite 16: kopio kartasta 11: kalmisto/ruudut 541-543/150-151, tasot 1-5 1:20	
Liite 17: kopio kartasta 12: hauta 1/ylempi löytötaso 1:10	
Liite 18: kopio kartasta 13: hauta 1/alempi löytötaso 1:10	
Liite 19: kopio löytöluettelosta	

1. Vuoden 1999 tutkimusten taustaa

Uukuniemen Papinniemellä järjestettiin kesällä 1999 arkeologisia tutkimuksia kahteen otteeseen. Turun yliopiston arkeologian oppiaineen opetuskaivaus järjestettiin paikalla touko - kesäkuussa ja pienempimuotoinen vapaaehtoikaivaus heinäkuussa. Opetuskaivauksilla kaivettiin rakennuksen pohjaa ja röykkiö sekä järjestettiin pienimuotoiset sukellustutkimukset, heinäkuussa tutkittiin kalmistoa ja jatkettiin koekaivausta.

Rakennuksen pohjan tutkimuksista kantoi päävastuun lehtori Kristiina Korkeakoski-Väisänen, röykkiön tutkimuksesta ja koekaivauksesta vastasi valtionhallinnon harjoittelijana toiminut HuK Susanna Tapiovaara ja kalmistotutkimuksista HuK Ville Laakso. Sukellustutkimuksista vastasi fil.yo Stefan Wessman (ks. erillinen raportti Turun yliopiston arkeologian oppiaineen arkistossa, kopio Merimuseon arkistossa).

Opetuskaivauksille osallistuneet opiskelijat olivat Hannele Salonen, Susanna Pyökäri, Ulla Laitakari, Heidi Martiskainen, Tiina Tuononen, Elsa Österberg, Juha Ruohonen, Kalle Luoto ja Kaisa Vanhakylä. Kesän kaivauksiin osallistuivat vapaaehtoisina Eeva-Riitta Majoinen, Hanna-Mari Nieminen, Outi ja Olavi Ahokas, Inkeri Ahokas, Ensio Fihlman, Markku Ylönen, Natalia Petrushina, Jenni Korjansalo, Teija Petterberg-Möntti, Päivi Piirainen, Pentti Putto, Heli Hietanen, Marjatta Seppäläinen sekä Jesse ja Matias Korhonen.

Opiskelijat osallistuivat syksyn 1999 jälkityökurssilla myös kaivauksen jälkitöihin mm. löytöjen puhdistuksen ja luetteloinnin osalta.

Tutkimusten rahoitus oli jälleen kerätty useista lähteistä. Turun yliopiston arkeologian oppiaineen osuus (ilman lehtorin palkkaa ja suurta osaa tarvikekuluista laskettuna) oli noin 8000 mk; Suomen ortodoksinen kirkollishallitus oli myöntänyt jälleen 2500 mk, Uukuniemen kunnan osuus oli tällä kerralla 2000 mk ja Savonlinnan Palvelu-yhtiöiltä saatiin tukea 3000 mk. Lisäksi oli käytössä EU:n ja Kymen TE-keskuksen myöntämää Tavoite 5b -rahaa, josta vuoden 1999 kenttätöiden osuus oli n. 20000 mk. Myös Uukuniemi-seura oli edelleen tukemassa hanketta.

Lisäksi Uukuniemen luterilainen seurakunta tuki tutkimuksen käytännön järjestelyjä, samoin partioliippukunta Raja-Karhut ja Ensio Fihlman, joilta myös saatiin korvaamatonta apua nimen omaan kaivauksen käytännön järjestelyissä.

Kesäkuun 9. päivänä järjestettiin yhteistyössä Uukuniemi-seuran kanssa kaivauksilla yleisölle tarkoitettu avoimien ovien päivä. Tutkimuksiin kävi tutustumassa arviolta 70 ihmistä, mm. kunnan luottamushenkilöitä. Uukuniemi-seura järjesti tilaisuuteen kahvitarjoilun. Muutenkin kohteeseen tutustujia riitti etenkin heinäkuun vapaaehtoiskaivauksen aikana.

Matkailijoita palvelemaan on Papinniemelle pystytetty syksyllä 1999 Museoviraston ja Etelä-Karjalan museon yhteistyönä opastaulu, jonka tekstin tarkastaminen suotiin mahdollisuus V. Laaksolle.

Dosentti Terttu Lempiäinen vieraili kaivauksilla 8.7. tutustuen mm. muinaisjäännösalueen kasvillisuuteen. Myös professori Matti Saarnisto ja dosentti Markus Hiekkänen kävivät kaivausten aikana tutustumassa vuoden 1999 tutkimuksiin.

Kesäkuun 5. päivänä opetuskaivausten osanottajat kävivät Uukuniemen kirkonkylässä Kuljakonvuoren maastossa (peruskartta 4142 03 + 02 Uukuniemi; x=6854 88; y=4501 84) tutustumassa viljelyröykkiöihin, joita on alueella hyvin runsaasti. Osa on huolellisesti kasattuja ja varsin näyttäviä. Paikalla on myös kiviaitaa.

Sääolot kesän kaivauksilla olivat hyvät, joskin aurinkoinen, pilvetön sää haittasi ajoittain valokuvausta. Papinniemen tutkimushistoriasta ja ympäristöstä ks. tarkemmin aiemmat kaivauskertomukset.

2. Kaivausalueet ja mittaukset

Rakennuksen pohjaan 1 aiempina vuosina avatut alueet 1 ja 2 tutkittiin vuonna 1999 loppuun. Niiden lounaispuolelle avattiin sen jälkeen alue 4, jonka laajuus on 80 neliometriä. Alue 3 viittaa kalmiston tutkimusalueeseen.

Tutkittu röykkiö sijaitsi 85 metriä rakennuksen pohja 1:stä länteen; kalmisto sijaitsee rakennuksen pohjasta noin 110 metriä luoteeseen. Sukellustutkimukset sijoittuivat Pyhäjärven rantaan

välittömästi rakennuksen pohja 1:n itäpuolella. Tutkimusalueet kiinnitettiin, kuten ennenkin, vuoden 1995 kaivauksissa luotuun koordinaatistoon, jossa x-akseli kasvaa luoteeseen ja y-akseli koilliseen. Tutkimusalueet ja kiintopisteet kuvataan tarkemmin alla.

3. Kaivaushavainnot

3.1. Rakennuksen pohja 1: alueet 1, 2 ja 4

3.1.1. Kaivaustekniikka ja dokumentointi

Rakennuksen pohja 1:n tutkimusten korkeuskiintopisteenä käytettiin edelleen samaa, kesällä 1997 merkittyä maakiveä alueen 2 luoteispuolella. Sen korkeus on 91,75 m m.p.y. Vaaituskoneen taakselukema oli koko kaivauksen ajan 073.

Tutkimusalue avattiin uudelleen kesän 1998 tasokaivausalueiden keskenjääneelle osalle: alue 1 (ruudut 429,00-432,00/135,00-140,00) oli jätetty 5. tasoon ja alueelta 2 ruudut 432,00-435,00/135,00-140,00 4. tasoon ja kaksi ruutua, 435,00-436,00/136,00-138,00, 4. kerroksen puoliväliin. Nyt uudelleen avattu alue on merkitty 1998 kaivauskertomuksen liitteeseen 4. Talven jäljiltä peitetty alue oli säilynyt koskemattomana (dia TYA 299:1). Uudelleen avatut alueet puhdistettiin lastoin, tarkastettiin kesän 1998 pohjaväitukset sekä valokuvattiin alue. Uusi tutkimusalue - alue 4 - avattiin alueiden 1 ja 2 lounaispuolelle ruutuihin 425,00-435,00/127,00-135,00. Peruslinjana kaikille alueille pidettiin edelleen x-koordinaattilinjaa, pisteestä 135,00 suunnassa luode - kaakko suuntakehällä määriteltynä.

Alueiden 1 ja 2 löytöjen tallennuksessa noudatettiin aikaisempaa tapaa: pääasiassa ruutu- ja kerrostarkkuudella, mutta kaikki metalli- tai muut esineet ja niiden katkelmat, diagnostiset (reuna- ja pohjapalat) saviastianpalat sekä selvät savitiivistepalat tallennettiin löytökoordinaatein. Kaikki maaseulottiin pinnasta saakka ja seuralöydöt tallennettiin ruutu- ja kerrosmerkinnällä. Uutena avatun alueen 4 löydöt mitattiin paikalleen takymetrillä tarkoin koordinaatein lukuun ottamatta palanutta savea (jossa siis ei ollut havaittavissa puupainanteita) ja seuralöytöjä.

Kaivaus tehtiin teknisinä kerroksina noudattaen aikaisempaa tapaa, seuraavassa järjestyksessä: Pintaturve tai kärkekerros - 1. taso - 1. krs. - 2. taso - 2. krs. jne. Kaivauskerrosten vahvuus oli 10 cm.

Alueesta 4 ehdittiin kaivaa luoteispään ruuduista 430,00-435,00/127,00-135,00 ensimmäistä kerrosta n. 5 cm ja kaakkoispään ruudut 425,00-430,00/127,00-135,00 1. tasoon.

3.1.2. Havainnot

Alueet 1 ja 2

Ruudut 432,00-435,00/135,00-140,00 ja 435,00-436,00/136,00-138,00 - 4. krs:

Osaksi laikuttainen ja ruudussa 432/135 hiilensekainenkin, tumman harmaaksi värjäätynyt hiekka jatkui voimakkaana linjan 432,00/139,00 - 435,00/137,50 eteläpuolella. Heti uunin jäännöksen luoteispuolella hiekka oli vahvasti noen värjäämää, selvää nokimaata ja tämän luoteispuolella hiekka muuttui osaksi saviseksi. Pohjoisen seinälinjan oletetun perustuksen värjäytymä ja selvä kivikkoisuus näkyi edelleen alueen pohjoispäässä. Havaitut värjäytymät ja savialueet dokumentoitiin 4. kerroksen puolivälistä tehtyyn karttaan (dia TYA 299:12; kartta 2). Tämän jälkeen kaivausta jatkettiin 5. tasoon. Myös luoteispään ruudut 435,00-436,00/136,00-138,00 kaivettiin samaan tasoon. Näissäkin ruuduissa jatkui tummanharmaaksi värjäätynyt hiekka.

Viidennen tason kartassa (kartta 3) näkyy selvästi pohjoisen seinälinjan eteläpuolisen värjäytymän rajan pysyminen samana, mutta kuitenkin värjäytymän selvä heikkeneminen (dia TYA 299:21). Ainoastaan ruutujen 432-433/135-137 alueella näkyy edelleen tumma, vahvimmin noensekainen kiilamainen värjäytymä (dia TYA 299:20). Värjäytymä muuttui myös sävyltään tummemmaksi laajalle levinneiden, yksittäisten hiililaikkujen johdosta. Pohjoisen seinälinjan perustan värjäytymä näkyy vielä

hyvin heikkona, mutta värjäytymän keskustassa on vieläkin jäljellä selvä rivi pienehköjä kiviä (dia TYA 21).

Ruudut 429,00-435,00/135,00-140,00 ja 435,00/136,00-138,00 - 5. krs:

Kaivettaessa 6. tasoon (10-15 cm) alueen molemmilla reunoilla, ruuduissa 429-434/135 ja 429-434/139, kivien lomassa oli jo heti kerroksen alussa puhdasta hiekkaa, osaksi tiukkaankin pakkautuneena. Keskeemmällä, ruuduista 430/136-138 luoteeseen ruutuihin 435/135-137, jatkui vielä laikuttainen, heikko värjäytymä. Kartassa 5/1997, alueen 1, 4. tason karttaan hiekka oli jo merkitty vaaleaksi, värjäytymättömäksi lukuun ottamatta ruudun 431/136 hiilensekaista värjäytymää; nyt kuitenkin, ilmeisesti kaivausolosuhteiden erilaisuudesta johtuen, oli selvää, että tämä värjäytynyt alue oli vielä 5. tasossa huomattavasti laajempi.

Kuudennessa tasossa oli vielä jonkin verran värjäytymälaikkuja jäljellä (dia 299: 28); ne kaivettiin yksikköinä puhtaaseen hiekkaan asti. Kuudetta tasoa ei enää piirretty. Värjäytymien pohjaluvut on merkitty liitteeseen 4.

Alue 4

Alueiden 1 ja 2 lounaispuolelle vaaituista ja avatuista ruuduista 425,00-435,00/127,00-135,00 ehdittiin poistamaan karike ja ohut humuskerros (alle 5 cm) ja 1. tason vaaituksen jälkeen kaivamaan ruutuja 430,00-435,00/127,00-135,00 1. kerroksen puoliväliin (dia TYA 299:48). Karike- ja humuskerroksen alta paljastui yhtenäinen harmaa, humuspitoinen hiekka ja sieltä täältä esiin pistäviä kiviä (dia TYA 299:43).

3.1.3. Rakenteet

Alueet 1 ja 2

Uuni

Lähellä talon itänurkkaa olleen, alueen 2 kaakkoisreunassa säilyneen uunin alla olleen hiiltyneen puujäännöksen (hirsikehikon) paksuimpien säilyneiden osien kautta vedettiin profiililinjat (dia TYA 299: 11): pisteestä 433,00/136,00 pisteeseen 433,00/139,00 ja pisteestä 432,70/136,00 pisteeseen 432,20/137,70 sekä pisteestä 432,00/138,00 pisteeseen 433,00/139,00 pahasti maatuneen jäännöksen vahvuuden ja kerroksellisuuden tarkastamiseksi. Jäännöksen lounaisreunassa, kohdassa 432,30-432,70/135,60-136,60, puujäännöksen vahvuus oli vain vajaa 1 cm.

Tämän puujätteen alla oli osaksi palanutta, osaksi palamatonta savea ohut kerros. Tämä viittaisi siihen, että mainittu jäännös kuuluisi uunin edustan rakenteeseen, olettaen, että uunin suu on ollut kohti länsiseinää (vrt. vuoden 1998 kaivauskertomus). Kohdassa 432,50/136,70 jäännös oli 7 cm vahva ja tämän koillispuolella olevat jäännökset linjassa 432,30-432,10/137,10 -137,65 vain 5 cm vahvoja. Pohjois-eteläsuuntainen puujäännös ruudun 432/137 keskipaikkeilla, sen kaakkoisosassa, oli parhaiten säilynyt. Sen vahvuus paksuimmassa kohdassa oli 12 cm ja se koostui kahdesta päällekkäisestä puusta, joiden välissä oli jonkin verran palanutta savea. Edellisen kanssa lähes suorassa kulmassa olleen itä-länsi-suuntaisen puujäännöksen (ko. rakenteen koillisenpuoleinen reuna) vahvuus profiilin leikkauslinjalla oli 8 cm.

Kun puujäänteet oli poistettu, paljastui vahvimpana säilyneen osan alta vielä kiviä, joiden joukossa oli joitakin laakakiviäkin (kartta 2). Kiuasuunin alla on ollut myös varsin selvästi todettava hiekkakumpare, joka ulottui suunnilleen ruudun 431/136 lounaisreunasta ruudun 430/137 kaakkoisreunaan ja siitä ruudun 431/138 koillisreunaan ja edelleen ruudun 433/137 kaakkoisreunaan.

Palanutta savea tallennettiin itse rakenteesta ja sen ympäristöstä vielä vajaa 6 kg. Tästä parisenkymmentä palaa on luokiteltavissa savitiivisteeksi.

Savilattia?

Jo kesällä 1998 todettiin uunin oletetulta edustalta ja eteläsivulta todettujen savilaikkujen voivan viitata savilattiaan. Nyt uunin edustalta, romahtaneen uunin kivien alta, ruuduista 433/137 ja 434/136-137, tuli esiin enemmän laikuttaista, palamatonta, mutta osaksi palanuttakin savea (dia TYA 299:12 ja kartta 2). Ruuduissa 434/136-137 savea oli paikoin 5 cm:n vahvuudelta. Näissä ruuduissa myös maa oli jauhoksi hienontuneen palaneen saven, mutta paikoin myös puuhumuksen heikosti punertavaksi värjäämää. Tämä sävy ei kuitenkaan valitettavasti tule esille valokuvissa.

Pohjoinen ja itäinen seinälinja

Pohjoisseinän kulku voidaan määritellä kahdella tavalla. Parhaiten todetun pohjoisen seinälinjan muodostavat suorassa linjassa olevat puujäänteet: Ruudussa 433/139 (dokumentoitu 1998), ruudussa 435/136, sen pohjoisnurkassa (puunäytteet 1/1999 ja 2/1999) sekä paalun 437/136 ympärillä (dokumentoitu 1998). Myös kaikkien neljän puujäänteiden syyt kulkevat yhdenmukaisessa itä-länsisuunnassa. Edelleen 5. tasossa dokumentoidun värjäytymän pohjoisreuna noudattelee varsin tarkoin tätä seinälinjaa (kartta 3). Värjäytymän (nyt 50-60 cm leveä) ja sen sisäpuolisen kivirivin määrittelemänä pohjoispuolen seinänperustus näyttäisi kuitenkin jäävän länsipäästään jonkin verran tämän puujäännöslinjan pohjoispuolelle.

Jo kesällä 1998 oli todettu itäinen seinälinja, johon silloin katsottiin kuuluvan palan alushirttä (puunäyte 3/1998) ja perustuksena isohkoja kiviä. Nyt syystä tai toisesta tätä oletettua seinänperustusvärjäytymää ei enää 5. kerroksessa erottunut. Sen sijaan pikkukivet alueen 1 etelänurkassa suurehkojen kivien välissä ja paalun 431/139 ympärillä, tässäkin suurehkojen kivien välissä, voisi tulkita tätä seinälinjaa indikoiviksi. Myös 5. tasossa dokumentoidun värjäytymän itäreuna noudattelisi tätä linjaa (kartta 3). Suuri kivi paalun 429/138 luoteispuolella olisi näin itäseinän ulkopuolella.

3.1.4. Löydöt

Alueet 1 ja 2

Rakennuksenpohja 1:stä löydetty esineet tai niiden katkelmat vastaavat sekä laadullisesti että ajoituksellisesti kesien 1997 ja 1998 löytöjä. Väriykseltään harmahtavan ruskeita saviastianpaloja kertyi kaikkiaan n. 100 kpl. Lisäksi löydettiin 5 valkosaviastioista peräisin olevaa palaa. Talon työ- ja tarvekaluiksi luokiteltavia esinelöytöjä olivat: puukko, pari veistä, viskari, aivan uunin vierestä löydetty rautakauha, avoin metallirengas ja naula sekä niitti.

Alue 4

Vaikka tältä alueelta ehdittiinkin tutkia vain pintaa, tuli löytöjä varsin runsaasti. Mahdollinen pronssihelmi, muutama pieni vihertävä tasolasin pala ja raha sopivat kuvaan talon vauraudesta, joka oli ollut todettavissa jo talon uunin edustaa ja vierustaa kaivettaessa (alueet 1 ja 2). Talon työkaluja edustaa nyt löytynyt telso. Väritään harmahtavan ruskeita saviastianpaloja tuli jo näinkin pinnasta paljon, kaikkiaan vajaa 200 palaa. Näistä yksi pala oli valkosaviastiasta. Palanutta savea, jota ei vielä voida liittää mihinkään rakenteeseen, kertyi vajaa 6,5 kg.

3.1.5. Kaivauksen päättäminen

Kaivausten päätteeksi alueet 1 ja 2 täytettiin ja maasto entisöitiin alkuperäiseen asuunsa. Myös talon tulisijan paikka entistettiin matalaksi kiviseksi kumpareeksi alkuperäiseen kokoonsa ja entiselle paikalleen. Alueelta 4 kuvattiin ja vaaittiin kaikki paalutetut ruudut sekä ennen että jälkeen karikkeen ja humuksen poiston. Ruudut 425,00-430,00/127,00-135,00 jäivät 1. tasoon ja ruudut 430,00-435,00/127,00-135,00 ensimmäisen kerroksen puoliväliin odottamaan vuoden 2000 tutkimuksia.

Tutkitun alueen pinta-ala oli alueilla 1 ja 2 yhteensä 32 m² (kaivettu pohjaan) sekä alueella neljä 80 m².

3.2. Röykkiö 1

3.2.1. Kaivaustekniikka ja dokumentointi

Tutkimuskohteena oleva röykkiö valittiin kymmenien alueella sijaitsevien kiviröykkiöiden joukosta ensisijaisesti edustavuutensa vuoksi. Papinniemen röykkiöistä tämä on tyypillinen pituuden, leveyden ja korkeutensa vuoksi. Valintaan vaikutti myös se, että kaivausalueen kiinnittäminen koordinaatistoon kävi vaivattomasti, koska lähistöllä oli vuonna 1995 kaivettu koeoja, joka toimii koko tasokoordinaatiston kiintopisteenä. Röykkiö näytti myös kajoamattomalta, mitä ei voi sanoa alueen kaikista kivikasoista.

Röykkiö sijaitsee noin 10 m:n päässä mökkitiestä koilliseen loivassa lounaaseen viettävässä rinteesä vuoden 1995 kaivausalueen lounaispuolella. Ympäristön kasvillisuus koostui avarasta mänty- ja koivumetsiköstä, jonka joukossa oli nuorta pihlajaa ja katajaa. Aluskasvillisuus, joka kaiken kaikkiaan oli hyvin vähäistä ja matalaa, koostui lähinnä erilaisista heinistä ja varvuista.

Röykkiön koko oli 2,40 x 2,15 m, korkeus enimmillään reilut 0,5 m. Muodoltaan se oli suhteellisen pyöreä, poikkileikkaukseltaan hieman epämääräisen kupera. Koska röykkiön eteläpuolella maa vietti alaspäin painanteen vuoksi, kivitavaraa oli ilmeisesti valunut etelään päin madaltaen tätä puolta röykkiöstä.

Ennen röykkiön puhdistamista sen päällä oli sammalta, kariketta ja muuta kasvijätettä. Puhdistuksen jälkeen kivien tultua esille paremmin näytti röykkiö koostuvan hyvin sekalaisesta kivitavarasta – joukossa oli kaikenkokoisia niin pyöreitä kuin laakakiviäkin. Muutama suurempi reunakivi erottui joukosta.

Kaivausalue rajattiin aluksi 3,5 x 3,5 m:n suuruiseksi, jolloin röykkiön reunojen ulkopuolelle jäi sopivasti tilaa. Alue rajoittui kaivauskoordinaatistossa kohtaan 497-500,5/72,5-76. Myöhemmin aluetta laajennettiin koillisivulta kolmen ruudun kohdalta (497-500/76) metrin verran koilliseen, jolloin lopulliset koordinaatit ovat: 497-500,5/72,5-76 ja 497-500/76-77. Tutkimusala röykkiön kohdalla oli siis kaikkiaan 15,25 m².

Peruslinjana pidettiin luoteis – kaakkoissuunnassa olevaa x-koordinaattilinjaa 500. Korkeuskiintopisteenä oli harmaa matala maakivi koordinaatiston kohdassa 496,84/78,06. Kiintopiste on merkitty punaisella maalilla; sen korkeus on 91,90 metriä mpy. Vaaituskoneen taakselukema oli koko kaivauksen ajan 149.

Röykkiön päältä poistettiin ensin lastoin ja osittain käsin ja harjoin pintakarikeri ja sammal, minkä jälkeen ympäröivältä alueelta poistettiin turve- ja humuskerros lapioin. Röykkiö jaettiin kahteen osaan vetämällä linjanaru sen poikki koillis – lounaissuuntaisesti koordinaattien 498,80/72,5 sekä 498,80/76 välille. Röykkiö ja sitä ympäröivä kaivausalue kaivettiin linjanarun suuntaisesti puoliskoittain – ensin luoteispuoli ja sen jälkeen kaakkoispuoli. Kerroksittainen kivien purkamisen ja alueen kaivaus aloitettiin linjanarun luoteispuolelta, koska eteläpuolella maa vietti alaspäin; työn aloittaminen kaakkoispuolelta olisi mahdollisesti aiheuttanut kivien romahtamista. Kun maanpinta kivien purkamisen jälkeen oli saavutettu, dokumentoitiin kaivaus 10 cm:n paksuisin maakerroksin kuten aiemmatkin tutkimukset Papinniemellä.

Ensimmäinen taso tarkoittaa heti turpeen alta esille tullutta tasoa. Löydöt tallennettiin senttimetrin tarkkuudella, seulasta löytyneet ruutu- ja kerrostarkkuudella. Pintaturpeet tarkistettiin silmämääräisesti ja muu maa seulottiin. Kaivauksen edettyä röykkiön alapuolelle sen reunojen sisäpuolelle jäänyt maa kaivettiin ja seulottiin erikseen.

3.2.2. Havainnot

Röykkiön luoteisosasta kivikerroksia poistettiin kolme, joista ensimmäinen koostui lähinnä melko pienestä kivisälästä. Toinen kerros oli suhteellisen homogeenista, 30-40 x 30-40 cm:n kokoista kiveä.

Kolmannessa – ja alimmaisessa – kivikerroksessa oli puolestaan hieman suurempia kiviä aseteltuna lähinnä puoliympyrään ja näiden sisäpuolella pienempiä kiviä.

Kaakkoispuoliskosta poistettiin neljä kivikerrosta. Ensimmäinen kerros koostui keskikokoisista kivistä, joiden välissä oli laakakiviä. Toisessa kivikerroksessa oli edelleen keskikokoisia kiviä ja niiden välissä pienempiä kiviä. Kolmannessa kerroksessa reunoilla oli selvästi suurempia kiviä, mutta keskellä kivet olivat paljon pienempiä, nyrkinkokoisia, kuten luoteispuolen ensimmäisessä kerroksessa. Kaakkoispuolella kivet olivat kuitenkin kolmannessa kivikerroksessa isompien kivien alla, mikä johtuu maan viettämisestä etelään. Tällöin isompien kivien valuessa alaspäin pienemmät kivet ovat päässeet tippumaan niiden alle. Ne olivat myös levinneet laajemmalle alueelle kuin luoteispuolella, mikä selittyy samalla tavalla.

Mahdollista on, että rökkiön rakenteelliset erot johtuvat eri kasausvaiheista. Neljäs kivikerros koostui suuremmista kivistä, jotka oli kasattu suhteellisen säännöllisesti puoliympyrään, sekä näiden sisäpuolella olevista pienemmistä kivistä. Näin ollen näyttäisi, että rökkiön pohja oli koottu suhteellisen isoista kivistä ja reunoille oli tuotu hieman isompia kiviä pyöreksi kehäksi.

Molemmilla puolilla kivien välissä oli paljon kariketta ja alaspäin edettäessä se muuttui humukseksi, jota oli melko paksulti.

Rökkiön alaiset maakerrokset:

Ensimmäisessä kaivauskerroksessa maa oli luoteispuolella ruskeaa hiekkaa. Kaakkoispuolella puolestaan ruskean hiekan joukossa oli rökkiön keskellä sekä etelänurkassa (ruudussa 497-498/72,5-73) vaaleaa hiekkaa. Rökkiön keskeltä tuli lisää pieniä kiviä, suunnilleen nyrkinkokoisia.

Toisessa kaivauskerroksessa hiekka oli edelleen koko alueella suurimmaksi osaksi ruskeaa, mutta vaaleaa hiekkaa alkoi tulla paikoitellen enemmän esiin. Erityisesti alueen etelänurkassa, lähellä itänurkkaa sekä luoteispuolella oli vaalean hiekan läikkiä. Luoteispuolella tuli esille myös harmaan siltin laikkuja. Rökkiön alta tulleet kivet olivat isompia kuin ensimmäisestä kaivauskerroksesta tulleet kivet.

Kolmannessa kaivauskerroksessa koko alueelta tuli yhä enemmän vaaleaa, puhdasta hiekkaa. Ruskea hiekka jatkui kuitenkin suhteellisen yhtenäisenä alueena koillis – lounaissuunnassa kaivausalueen ja varsinaisen rökkiön alueen poikki. Luoteispuolella ruudussa 500-500,5/75-76 punertavan hiekan joukossa oli sekoittuneena ruskeaa hiekkaa pyöreän pitkulaisina laikkuina. Näiden seassa oli vielä edellämäinnettua harmaata silttiä. Tummat laikut olivat noin 10-20 cm pitkiä ja 5 cm leveitä. Ne olivat osittain suorassa kulmassa toisiaan kohden (dia TYA 299:23). Kyseessä voisivat olla auranjäljet, mutta koska niitä havaittiin vain pienellä alalla, on tulkintaan syytä suhtautua varovasti. Toisaalta jälkien löytyminen ei olisi odottamatonta, onhan alueen runsaasta kaskiviljelystä selkeitä tietoja. Tummiin laikkujen joukossa oli myös nokea ja hiiltä.

Rökkiön keskeltä tuli taas pieniä kiviä. Mahdollista on, että rökkiötä olisi kasattu muutamaan eri otteeseen, jolloin tällaiset erikokoisten kivien kerrokset olisivat syntyneet. Outoa kuitenkin on, että noin nyrkinkokoisia ja siitä pienempiä kiviä oltaisiin heitetty kaskiviljelyn tieltä pois, viljelyä ne tuskin ovat haitanneet.

Neljännessä kaivauskerroksessa maa oli luoteispuolella lähes pelkästään vaaleaa hiekkaa. Rökkiön keskeltä, luoteispuolelta, profiilista tuli esille punaisen hiekan kohta. Kaivauskerroksen lopussa koekiltiin lapiolla, miten syvälle punainen hiekka jatkuisi, minkä seurauksena tuli profiilista esille iso hiilenpala, joka jatkui rökkiön alle kaakkoispuolelle. Se päätettiin jättää odottamaan kaivamista kaakkoispuolelta käsin, jotta se saataisiin kokonaisuutena ylös. Hiilenpalan ympärillä olevan punaisen maan todettiin muodostavan puoliympyränmuotoisen kuopanteen.

Kaakkoispuolella maa oli myöskin suurimmaksi osaksi vaaleaa hiekkaa, paitsi rökkiön keskellä, ruudussa 498-499/73-74, jossa maa oli vielä tummaa ja noensekaista. Vieressä oli suuri maakivi. Tämän tumman maan alta tuli punertavaa hiekkaa, jonka seassa oli harmaata silttiä. Maakiven koillispuolelta punaisen hiekan alta tuli esille hiiltä ja nokimaata sisältävä sydämenmuotoinen kuvio. Sen ympärillä voimakkaan punainen hiekka jatkui vielä. Pohjaan, eli n. 40 cm:n syvyyteen, tultaessa ku-

vio kaivettiin lastalla ja lapiolla yksikkönä pois. Hiilikuvio jatkui noin 20 cm:n syvälle pohjatasosta ja se muuttui yhdeksi isoksi pyöreäksi jäljeksi, jonka ympärillä oli pienempiä tummia laikkuja. Ilmeisesti tässäkin oli kyse esimerkiksi männyn paalujuuren jättämästä jäljestä.

Punainen hiekka ja hiilen- ja noensekainen maa ympärillä puhuu sen puolesta, että puu oli joskus palanut paikalla tai se on voinut hautautua sinne kaskiviljelyn yhteydessä paikoiltaan pois siirtyneen kiven koloon. Suorasta ihmistoiminnasta ei todennäköisesti ole kyse, sillä ympärillä maa oli vaaleaa, puhdasta hiekkaa.

Myös luoteispuolen kaivauksessa rökkiön alle osaksi jäänyt hiilenpala kaivettiin kokonaisuudessaan esiin. Hiilestä otettiin ajoitusnäyte, jonka perusteella on mahdollista todeta ajankohta, jota ennen ei rökkiötä ainakaan ole voitu kasata. Kun koko kaivausalue oli lopuksi kaivettu n. 40 cm:n syvyyteen tehtiin pohjaan lapiolla vielä tarkistuspistoja. Kaivauksen päätteeksi rökkiö entisöitiin alkupe räiseen asuunsa.

Rökkiön ympäristön maankäyttöhistoriasta haastateltiin Olavi Ahokasta 2. ja 11.6.1999. Hän kertoi rökkiön välittömässä läheisyydessä harjoitetun kaskiviljelyä aina 1920-luvulle asti. Ilmeisesti myöhemminkin silloisella maanomistajalla oli aikomus muuttaa alue jälleen pelloksi, mutta työ jäi kesken. Myös nykyinen maanomistaja Heikki Melanen on antanut samanlaisia tietoja. Ahokkaan mukaan alueen monet rökkiöt ovat aina olleet kiinnostuksen kohteena ja niihin on myös kajottu. Varsinkin lapset ovat leikkineet niiden ympärillä ja etsineet niistä aarteita ja hautoja.

3.2.3. Löydöt

Rökkiön löydöistä valtaosan muodostavat saviastian palaset ja palanut savi. Keramiikka on suurimaksi osaksi samanlaista kuin rakennuksenpohja 1:ssä. Joukosta erottuu kuitenkin pari palaa (KM 99070:467 ja :473 reunapala), jotka poikkeavat Papinniemen muinaisjäännösalueen keramiikan yleiskuvasta. Paloista ainakaan jälkimmäinen ei ole dreijatusta astiasta, ja molemmatkin saattavat edustaa esihistoriallista valmistustraditiota. Aineistoa on tältä alueelta saatava kuitenkin tulevaisuudessa lisää, ennen kuin palojen iästä ja tyypistä voi varmentua. Kyseiset palat löytyivät maakerroksista rökkiön luoteispuolelta, aivan sen reunalta, eikä niillä ole välttämättä mitään tekemistä itse rökkiön kanssa, vaan ne saattavat liittyä esimerkiksi asuinpaikkaan.

Keramiikka-aineistossa on myös voimakkaasti profiloitua valkosavikeramiikkaa. Muina löytöinä mainittakoon pronssivartaan kappale – mahdollisesti korusta – sekä raudan palanen, joka voi olla peräisin jostain rautatyökälusta; se tuli esille poistettaessa kivikerroksia rökkiön kaakkoispuoliskosta. Kaakkoispuoliskosta maanpäällisten kivien joukosta löytyi myös n. 14 cm pitkä palamaton eläimen luu. Nämä kaksi löytöä kertovat, että myös rökkiön kivien väliin on heitetty tai laitettu tavaraa. Mahdollisesti kiviä onkin lisätty useampaan otteeseen. Pronssivartaan kappale löytyi myös aivan rökkiön rajalta, ja tulkinnanvaraiseksi jäi, kuuluuko se rökkiön alle vai sen vieressä olevan maan alle.

Löydöt tältä kaivausalueelta viittaavat joka tapauksessa siihen, että lähistöllä on sijainnut asuinrakennus. Alueen kaskiviljely ei todennäköisesti ole siirtänyt aineistoa kaukaa, vaan se lienee suunnilleen alkuperäisellä paikallaan. Missään tapauksessa ei voida olettaa, että löydöt olisivat siirtyneet rakennuksenpohja 1:stä, sillä se sijaitsee alemmalla terassilla ja löytöjen kulkeutuminen terassien välisen rinteiden yli useiden kymmenien metrien päähän rökkiön läheisyyteen on mahdotonta.

3.3. Kalmisto

3.3.1. Yleistä

Papinniemen kalmiston tutkiminen oli aloitettu vuonna 1998 (ks. Laakso & Korkeakoski-Väisänen 1999: 11-14) ja sitä jatkettiin heinäkuussa 1999 kahden viikon mittaisella kaivauksella.

Kalmistossa kasvoi tutkimusten aikaan tiheässä nuoria kuusia, aluskasvillisuus oli lähes olematonta. Siellä täällä saattoi aavistella itä - länsi-suuntaisia painaumuksia, mahdollisia hautakuoppia. Niitä oli

havaittavissa etenkin kaivausalueen koillispuolella, oletetun kirkon paikan suunnassa. Tiheän kuusikon vuoksi kuoppien havainnointi oli kuitenkin hyvin vaikeaa ja melko epävarmaa. Heinäkuisen kaivauksen olosuhteista mainittakoon, että parina päivänä koko Uukuniemen kylää peitti savupilvi, joka oli lähtöisin itärajan takaisista metsä- tai suopaloista.

Kalmistokaivauksen korkeuskiintopiste oli sama kuin edellisenäkin vuonna: puolimetrisen harmaa maakivi koordinaatiston kohdassa 535,40/143,10. Kiintopiste on merkitty punaisella maalilla ja sen korkeus on 96,80 metriä mpy. Vaaituskoneen taakseluku oli koko kaivauksen ajan 122.

Kalmiston pintaosia kaivettiin muiden tutkimusalueiden tapaan tasokaivauksena 10 cm:n kerroksin. Hautakuopan tultua näkyviin se kaivettiin omana yksikkönään.

3.3.2. Hautakuvaukset

Hauta 1

Sijainti: 542-544/148-151

Suunta: 283 gon (pään suunta)

Koko: 190 x 60 cm (hautakuvion koko hautauksen tasossa)

Syvyys: n. 135 cm (selkärangan yläpinnasta)

Kartat 12-13

Kuvat: diat TYA 303:12-13, 17-18, 21-22, 25-27, 29, 31-34, 37, 41-45, 54-56, 58-64; mv-neg. TYA 23082-23084, 23087-23088, 23090, 23092-23094, 23097, 23101-23105, 23112-23114, 23116-23121

Löydöt: KM 99070:497-515; KM Rahakammio 99044:1-2

Näytteet: puunäytteet 4-7/1999; hiilinäytteet 10-11; maanäytteet 1-2/1999

Haudan 1 tutkimus oli aloitettu vuonna 1998 (ks. Laakso & Korkeakoski-Väisänen 1999:12-13).

Vuoden 1998 kaivausalueetta laajennettiin 5.7.1999 ruutuihin 541-543/150-151, koska haudan oli itäpäässään todettu jatkuvan ko. kohtaan. Ensimmäinen kerros oli melko kivinen ja maaperä humuksen-sekaista hiekkaa, jonka väri oli harmaanruskea. Kerros kaivettiin pääosin lapiolla ja kaikki maa seulottiin.

Ruudussa 542-543/150-151 todettiin 1. tasossa hautaan kuulunevia aseteltuja kiviä (ks. kartta 11). Ruudussa 541-542/150-151 tuli heti turpeen alta esille lappeellaan ollut 74x40 cm:n kokoinen lattea ja teräväkärkinen kivi (ks. kartta 11 sekä diat TYA 303:3 ja 32-33; tarkempi dokumentaatio kivistä on tehty vuoden 2000 kaivausten yhteydessä). Kivessä ei ollut merkintöjä, mutta sitä oli selvästi työstetty; kyse on hautakivestä, joka liittyy ilmeisesti hautaan 1 ja on alun perin sijainnut haudan jalkopäässä.

Toinen kerros kaivettiin edelleen lapiolla ja maa seulottiin. Kerros oli haudan itäpäässä kivinen; kyseessä on tiheä ja monikerroksinen kiveys, joka kuuluu selvästi hautaan. Myös kerrokset 3 ja 4 kaivettiin enimmäkseen lapiolla. Rakenteita ei havaittu. Hiiltä esiintyi sormenpään kokoisina muruina. Neljännessä kerroksessa todettiin molempiin ruutuihin ulottuva suuri kivi, joka tulkittiin luonnolliseksi. Laajennusruuduista saatiin löytöinä pari palaa keramiikkaa (:517-518) ja pari palaa palanutta savea (:519-520), kaikki toisesta kerroksesta.

Kun em. laajennus oli kaivettu 5. tasoon, eli samalle syvyydelle vuoden 1998 kaivausalueen pääosan kanssa, kaivettiin haudan 1 hautakuviota ruudussa 542-543/150-151 (haudan itäpää) lastalla 10 cm:n kerroksin, kunnes se saatiin samaan tasoon haudan muun osan kanssa (n. 75 cm:n syvyyteen turpeen pinnasta). Hautakuvio ei tässä vaiheessa erottunut kovin selkeänä. Tästä syvemmälle hautaa kaivettiin alaspäin vain hieman hautakuviota laajemmalta alalta. Kuvion sisäpuolinen ja ulkopuolinen maa seulottiin erikseen.

Haudan täytemaa oli likaista ja tahmeaa, väriltään vaihtelevaa, ei erityisen tummaa. Hiekan karkeus vaihteli ja siinä oli punertavia, kellertäviä ja harmahtavia läiskiä. Täytemaassa esiintyi melko runsaasti hiilenmuruja, peukalonpäänkin kokoisia paloja, paikoin suurempiakin. Niitä oli aivan hautauksen tasoon saakka yli metrin syvyydessä, itäpäässä huomattavasti runsaammin kuin länsipäässä. Hiilenmurut saattavat olla peräisin routaisen maan sulattamiseksi tehdyistä tulista; kalmiston käyttöaika na niitä on saattanut joutua myös sellaisten hautojen täytemaahan, joita ei ole jouduttu sulattamaan.

Hautakuopan reuna erottui monin paikoin oranssinpunertavana raitana tummemman täytemaan ja puhtaan maan rajalla; kyseessä lienee jokin luonnollinen kemiallinen ilmiö. Hautakuvio oli päistään pyörästynyt ja se pieni vähitellen syvemmälle mentäessä.

Haudan länsipäässä, ruudussa 543-544/148-149, havaittiin n. 80 cm:n syvyydessä puuta, jossa oli syitä pohjois - etelä ja itä - länsi -suunnissa. Kohta paljastettiin esille lastalla (ks. dia TYA 303:15). Puujäänne ei kuulu hautaan 1, vaan lienee peräisin toisesta haudasta. Kyseeseen tulee lähinnä arkun jäännös. Arkullinen hauta ja hauta 1 eivät näyttäneet leikkaavan, joten ei pystytty toteamaan, kumpi on vanhempi. Dokumentoinnin jälkeen puujäänne peitettiin.

Koska hauta 1 on aikanaan kaivettu syvälle isojen kivien viereen ja vieressä oli muitakin hautoja, jouduttiin kaivausala jättämään mahdollisimman pieneksi, vain vähän hautakuopan ääri viivoja suuremmaksi. Tämä luonnollisesti hankaloitti työskentelyä. Noin metrin syvyydeltä alaspäin kaivettiin alaspäin vain hautakuvion alaa. Koskematon maa haudan reunojen ulkopuolella erottui tällä syvyydellä selvästi, hautaläikkää huomattavasti kovempaa saven- ja hiekkanekaisena maana. Selvimmin hautakuopan rajat erottuivat länsipäässä. Haudan täytemaasta saatiin löytöinä kolme epämääräistä raudanpalaa (:512-514) ja nokare palanutta savea (:515).

Haudan länsipäästä, täytemaasta hieman arkun ylä- ja ulkopuolelta, löytyi ruotsalainen Juhana III:n aikainen hopearaha (KM Rahakammio 99044:1). Toisin kuin muut täytemaan löydöt, rahan voinee tulkita heitetyksi hautauksen yhteydessä tarkoituksella arkun kannen yläpuolelle.

Noin 120 cm:n syvyydessä haudan länsipäässä tuli 13.7. esille puurakennetta, joka osoittautui arkun kannen jäännöksiksi. Kansi puhdistettiin kokonaisuudessaan esiin ja dokumentoitiin piirtämällä ja valokuvaamalla. Kantta oli säilynyt, tosin pitkälle lahonneena, lähes koko arkun alalla (ks. kartta 12). Kansi oli yleensä painunut kiinni luihin; sen puunsyyt olivat hautaan nähden pitkittäin. Puusta otettiin puu- ja hiilinäytteitä (ks. liite 3). Kansi näyttää olleen paksu, jäänteistä mitaten ainakin 27 mm.

Varsinkin länsipäässä oli myös arkun pääty suhteellisen hyvin säilynyt: kentällä tehtyjen havaintojen perusteella kyseessä näyttäisi olevan ruuhiarkku. Sen päädyt olivat väriltään lähinnä kellertävät, muuten puu oli tummaksi lahonnutta. Arkun leveys oli vain n. 30 cm ja se oli tasaleveä koko pituudeltaan.

Kannen dokumentoinnin jälkeen luita peittänyt puuainne poistettiin. Korkeimmalla olleen puujäänneen osan alta saatiin 13.7. esille pääkallo ja sen jälkeen säilyneet luut puhdistettiin esille koko haudan pituudelta ja itse hautaus dokumentoitiin. Luiden säilymisaste oli hyvin vaihteleva. Osasta oli jäljellä vain tumma jälki, monista vain pieniä paloja, osa oli kovapintaisia, mutta sisältä täysin lahonneita ja hyvin hauraita. Kuitenkin esimerkiksi sormien luut olivat melko hyvin säilyneet. Kallo oli paikoin pahasti vahingoittunut, mm. alaleuka oli paloina.

Analyysejä varten otettiin talteen parhaiten säilyneitä luita mahdollisuuksien mukaan. Kentällä vainajan pituudeksi mitattiin (pään yläpinnasta n. 2 cm sääriluun alapään ohi) noin 160 cm. Käsien asennon määrittäminen oli vaikeaa; vasemman käden luut olivat säilyneet melko hyvin, mutta oikeasta oli havaittavissa enää lähinnä sormien luita. Ilmeisesti oikea käsi on ollut suorana vartalon vieressä, vasen vinosti lantion päällä (ks. kartta 13 ja ao. valokuvat). On myös mahdollista, että oikean kämmenen ja sormien luita on hautauksen jälkeen valunut alkuperäiseltä paikaltaan lantion päältä sen oikealle puolelle.

Ensimmäinen haudasta tavattu pronssinen kantasormus (:497) on todennäköisesti ollut oikean käden sormessa, todennäköisimmin etu- tai keskisormessa; koska käsien luista vain osa oli säilynyt, ei sormuksen sijaintia voitu kuitenkaan määrittää täydellä varmuudella. Samojen sormen luiden joukosta muutaman sentin päästä löytyi myös venäläinen Boris Godunovin aikainen hopeinen tipparaha (KM Rahakammio 99044:2). Se on ilmeisesti ollut asetettuna oikeaan käteen, joskaan tätä ei voitu todeta täydellä varmuudella (molemmista löydöistä ks. dia TYA 303:54). Toinen pronssinen kantasormus (:498) on todennäköisesti ollut vasemmassa kädessä (diat TYA 303:63-64).

Pitkänomainen ohut rautaesine (:499), mahdollisesti neula, löytyi vainajan oikealta kyljeltä vyötärön seudulta, hyvin läheltä tipparahaa. Haudan jalkopäästä, jalanluiden läheisyydestä, löytyi kaikkiaan yksitoista nastan mallista rautaniittiä (:500-509). Kaivauksen yhteydessä ei voitu selvittää, kuuluvatko ne esim. jalkineisiin vai johonkin vaatetuksen ulkopuoliseen esineeseen. Jalkineisiin saattaisi kuulua myös mahdollinen nahanpala (:511).

Lisäksi on mainittava pienen hiustupon yhteydessä talteen saatu vihertävä aine (:510), mahdollisesti pronssia. Löytö voi liittyä hiuslaitteeseen, mutta on huonosti säilynyt.

Korkeusluku arkun alta n. 45 cm sen länsipäästä keskelle päin: z=227; n. 45 cm itäpäästä keskelle päin: z=225. Arkun alla oli vielä kerros samaa maata kuin täytemaakin, myös hiilenmuruja oli arkun alla. Tämä voisi tukea ajatusta, että tämän haudan kuoppaa varten on sulatettu routaa nuotiota polttamalla. Toisaalta hautakuoppa oli varsin syvä, eikä roudan ulottuminen sen pohjan tasalle asti kovanaakaan talvena vaikuta todennäköiseltä.

Arkun itäpuolella täytemaa näytti jatkuvan suuren kiven alle: sen alla maa oli hyvin pehmeää ja kuohkeaa. On mahdollista, että kyseessä on jo toinen hauta, jonka hautakuoppa on kaivettu osin yhteneväiseksi haudan 1 kuopan kanssa. Mahdollista on myös, että hauta 1 jatkuu jalkopäässä melko pitkälle arkun ulkopuolelle. Näin ollen on syytä tulevaisuudessa tutkia myös mainitun suuren kiven alapuoli; nyt ison kiven siirtäminen ei ollut käytännön syiden vuoksi mahdollista.

Tutkimuksen päättyessä hautakuoppaa ei peitetty aivan täyteen, vaan suurin piirtein puoleen väliin, jotta talteen otettujen luiden palauttaminen oikealle paikalleen on vuoden 2000 kaivauksen yhteydessä mahdollista. Vuoden 1999 tutkimusten jälkeen loppuun tutkittuna on syytä pitää vain aivan hautakuopan rajojen sisälle jäänyttä aluetta (1-1,5 neliometriä, ks. kartat 12-13), sillä kalmistossa näyttää olevan hautoja hyvin tiheässä.

Hauta 3

Haudan 1 reunoja 12.7. lapiolla tasattaessa paljastui n. puolen metrin etäisyydellä haudan 1 arkun reunasta etelään yllättäen esille reisiluu (ks.kartta 12). Luu puhdistettiin esille *in situ* identifioinnin varmistamiseksi ja hautauksen suunnan määrittämiseksi. Reisiluun perusteella mitattuna hautauksen suunta on n. 304 gon. Todettakoon, että kyseinen lapionpisto oli varsin onnekas: todettu hautaus sijaitsee kahden erittäin suuren kiven (n. 100x100x70 ja 70x50x50 cm) alla paikassa, josta hautaa tuskin olisi koskaan arvattu etsiä. Hautauksen tarkempi tutkiminen ei vuonna 1999 ollut ajan puutteen vuoksi mahdollista, joten luut peitettiin.

3.4. Koekaivaus

3.4.1 Yleistä

Koeruuduista tehdyt havainnot luetellaan seuraavassa ruuduittain niiden sijainnin mukaisessa järjestyksessä lännestä itään. Koordinaatit viittaavat ruudun länsikulmaan. Korkeuslukemat on mitattu ruudun pinnasta länsikulmasta. Korkeudet on ilmoitettu absoluuttisina merenpinnasta ja ne perustuvat rökkiö 1:n kiintopisteen korkeuteen. Ruudut kaivettiin vanhaan tapaan lastalla 10 cm:n kerroksin ja lopuksi tehtiin lapiolla tarkistuspistoja.

3.4.2. Havainnot koeruuduittain

Ruutu 546,5/62,5

Koeruutu, joka kaivettiin poikkeukselliseen paikkaan Papinniemielle suunnitteilla olleen opastaulun (ks. luku 1) vuoksi. Kahden neliömetrin koeruudulla (544,5-546,5/62,5-63,5) tutkittiin paikka ennen opastaulun ankkuroimista paikalle. Paikalla kasvoi kaksi isoa koivua, kataja, saniaisia ja mustikkaa. Korkeus: 92,96 m mpy. Kerrokset: 0-5 turve ja humus, 5-30 ruskea hiekka 30-55 punainen hiekka, 55- vaalea hiekka. Ruuduissa esiintyi hiiltä tasaisesti. Löytöinä saatiin vain pari pientä palaa palanutta savea sekä yksi Koff-olutpullon repäisykorkki ja yksi Karjala-olutpullon repäisykorkki (jälkimmäisiä ei otettu talteen).

Ruudun koillisprofiilissa näkyi runsaasti kiviä ja saattaa olla, että kaivaus osui matalaksi jääneen ja siksi maan pinnalle huonosti erottuvan peltorökkiön lounaisreunaan. Tällä puolella ruutuja oli runsaasti punertavaa hiekkaa, ilmeisesti rökkiön yhteyteen kuuluen. Kaivettu syvyys n. 50 cm. Pohjaan tehtiin lopuksi lapionpisto, jossa tuli esille lisää kiviä.

Ruutu 510/75

Sijaitti tasaisella maalla n. 15 m mökkitiestä koilliseen. Paikalla kasvoi mäntyjä, pieni kataja, pihlaja, sananjalkaa ja ahomansikkaa. Korkeus: 92,49 m mpy. Havaitut maaperäkerrokset: 0-7 cm turve ja humus, 7-18 cm ruskea hiekka, 18- vaalea hiekka. Kaivettu syvyys 40 cm. Maa-aines oli melko karkeaa ja kiviä oli paljon, varsinkin 2. kaivauskerroksessa.

Ruudusta löytyi yhteensä neljä rautanaulaa. Muita löytöjä olivat pieni keramiikan pala, palaneen luun pala sekä pari nokareta palanutta savea. Ruutu sijaitti 10 m:n päässä rökkiö 1:stä luoteeseen alueella, jota muistitiedon mukaan on kaskettu 1920-luvulle asti.

Ruutu 510/85

Sijaitti tasaisella maalla. Kasvillisuus paikalla koostui isosta koivusta, pihlajasta, sananjalasta, koiranheisistä, ahomansikasta, kissankellosta ja heinistä. Korkeus: 92,68 m mpy. Havaitut maaperäkerrokset: 0-7 cm turve ja humus, 7-22 cm ruskea hiekka, 22- vaalea hiekka. Kaivettu syvyys 45 cm. Toisessa kaivauskerroksessa alkoi tulla melko paljon kiviä. Ruudusta löytyi ainoastaan yksi keramiikan pala 1. kaivauskerroksesta.

Ruutu 500/85

Sijaitti tasaisella maalla rökkiö 1:n ja vuoden 1995 koeojan välissä. Ruudusta n. 2 m:n päässä luoteeseen sijaitsee toinen rökkiö. Paikalla kasvoi koivua, mäntyjä, pieniä katajia, sananjalkaa, ahomansikkaa, kissankelloa ja heiniä. Korkeus: 92,24 m mpy. Havaitut maaperäkerrokset: 0-5 cm turve ja humus, 5-15 cm ruskea hiekka, 15-40 cm vaalea hiekka, 40- puhdas karkea hiekka. Kaivettu syvyys 40 cm. 2. kaivauskerroksessa tuli ruudun itä- ja eteläsivuilta punertavaa hiekkaa, jonka joukossa oli tumman hiekan laikkuja. Punertava hiekka jatkui n. 40 cm:iin saakka.

Ensimmäisestä kaivauskerroksesta tuli löytöinä pala vihertävää, ohutta tasolasia, sekä hieman keramiikkaa. Muut kerrokset olivat löydöttömiä.

Ruutu 500/95

Sijaitti tasaisella maalla rökkiö 1:n ja vuoden 1995 koeojan välissä. Kasvillisuus oli samanlaista kuin ruudussa 500/85. Korkeus: 92,83 m mpy. Havaitut maaperäkerrokset: 0-4 cm turve ja humus, 4-20 cm ruskea hiekka, 20-30 vaalea hiekka, 30- karkea, puhdas hiekka. Kaivettu syvyys 40 cm. Ensimmäisestä kaivauskerroksesta löytyi palanutta savea yksi pala sekä 2. kaivauskerroksesta raudanpala ja hieman palanutta savea.

Ruutu 490/75

Sijaitti tasaisella maalla 10 m:n päässä rökkiö 1:stä. Paikalla kasvoi mänty, nuoria leppiä, tuomia ja pihlajia, koiranputkea, sananjalkaa ja ahomansikkaa. Ruudun etelänurkassa oli vanha kanto. Korkeus: 91,43 m mpy. Havaitut maaperäkerrokset: 0-8 cm turva ja humus, 8-28 cm ruskea hiekka, 28-68 cm punainen hiekka, 68- savensekainen vaalea hiekka. Kaivettu syvyys 45 cm. Toisessa kaivauskerroksessa ruskean hiekan joukossa esiintyi voimakkaan punaista hiekkaa, jonka keskellä tummia laikkuja. Punainen hiekka jatkui etelänurkassa muuta ruutua syvemmälle ja sen kaivamista jatkettiin lapiolla n. 1 m:n syvyyteen.

Ruudusta löytyi rautanaula, palanutta savea, pala keramiikkaa sekä vihreää tasolasia.

Ruutu 490/85

Sijaitti tasaisella maalla. Kasvillisuus paikalla koostui koivuista, sananjalasta, ahomansikasta sekä eri heinistä. Korkeus: 91,80 m mpy. Havaitut maaperäkerrokset: 0-6 cm turve ja humus, 6-25 cm ruskea hiekka, 25- vaalea hiekka. Kaivettu syvyys 40 cm. Toisessa kaivauskerroksessa ruskean hiekan jou-

kossa oli tummia, pyöreänpitkulaisia laikkuja, ilmeisesti myyränkoloja. Ruudusta tuli myös hiilenpalasia aina 30 cm:n syvyyteen asti.

Ruudusta löytyi keramiikkaa, palanutta savea, rautanaula, kaksi palaa vihreää tasolasia, epämääräinen mahdollinen kankaanpalanen sekä pronssiesineen katkelma, joka on mahdollisesti osa kasteristiä. Ruutu oli kaikkein runsaslöytöisin.

Ruutu 490/95

Sijaitsi tasaisella maalla. Paikalla kasvoi mänty, vanha kataja, sananjalkaa, ahomansikkaa sekä heiniä. Korkeus: 92,53 m mpy. Havaitut maaperäkerrokset: 0-10 cm turve ja humus, 10-26 ruskea hiekka, 26- vaalea hiekka. Kaivettu syvyys 35 cm. Ruudusta löytyi heti pintamaan poiston jälkeen saviastian reunapala. Ensimmäisestä kaivauskerroksesta tuli myös kaksi muuta palaa keramiikkaa sekä nokare palanutta savea. Muut kerrokset olivat löydöttömiä.

Ruutu 480/75

Sijaitsi tasaisella maalla. Paikalla kasvoi koivuja, nuoria pihlajia, pieni vaahteranalku, sananjalkaa, mustikkaa, ahomansikkaa ja koiranputkea. Korkeus: 91,15 m mpy. Havaitut maaperäkerrokset: 0-7 cm turve ja humus, 7-27 cm ruskea hiekka, 27- vaalea hiekka. Kaivettu syvyys 40 cm. Löytöinä tuli pala keramiikkaa, pala vihreää tasolasia sekä palanutta savea.

Ruutu 480/85

Sijaitsi tasaisella maalla. Kasvillisuus koostui täysikasvuisesta koivusta sekä muutamasta koivunalusta, pienistä katajista, sananjalasta, koiranheisistä, paatsamasta sekä mustikasta. Korkeus: 91,43 m mpy. Havaitut maaperäkerrokset: 0-7 cm turve ja humus, 7-33 cm ruskea hiekka, 33- vaalea hiekka. Kaivettu syvyys 40 cm. Hiekka oli vaaleampaa ja pienirakeisempaa kuin muissa ruuduissa. Ruudusta pari metriä luoteeseen on rökkiö. Löytöinä ruudusta saatiin keramiikkaa, palanutta savea sekä vihreä lasinpala, joka saattaa olla pullosta.

Ruutu 470/85

Sijaitsi tasaisella maalla. Tiheä kasvillisuus koostui nuorista pihlajista, sananjalasta, nokkosesta, paatsamasta ja kielosta. Korkeus: 91,19 m mpy. Havaitut maaperäkerrokset: 0-8 cm turve ja humus, 8-25 cm ruskea hiekka, 25- vaalea hiekka. Kaivettu syvyys 35 cm. Ruudussa oli jonkin verran kiviä sekä kanto. Löytöinä ruudusta saatiin neljä palaa keramiikkaa.

Ruutu 470/95

Sijaitsi tasaisella maalla. Paikalla kasvoi nuori pihlaja, sananjalkaa, paatsamaa sekä ahomansikkaa. Kasvillisuus korkeampaa kuin muissa ruuduissa. Korkeus: 91,89 m mpy. Havaitut maaperäkerrokset: 0-6 cm turve ja humus, 6-18 cm ruskea hiekka, 18- vaalea hiekka. Kaivettu syvyys 35 cm. Ruudusta pari metriä lounaaseen on rökkiö. Ainoana löytönä ruudusta tuli yksi palanen palanutta savea.

Ruutu 470/105

Sijaitsi tasaisella maalla. Paikalla kasvoi mänty, nuoria pihlajia ja tuomia, koiranheisiä, kieloja sekä heiniä. Korkeus: 92,75 m mpy. Havaitut maaperäkerrokset: 0-7 cm turve ja humus, 7-18 cm ruskea hiekka, 18- vaalea hiekka. Kaivettu syvyys 35 cm. Maa-aines oli hyvin soraista, isorakeista hiekkaa. Ei löytöjä.

Ruutu 470/115

Sijaitsi tasaisella maalla kuusikon ja avaramman mänty-koivumetsän rajalla. Tiheä kasvillisuus koostui männystä, pihlajasta, paatsamasta, koiranheisistä, kielosta, mustikasta ja heinistä. Korkeus: 93,04 m mpy. Havaitut maaperäkerrokset: 0-7 cm turve ja humus, 7-18 cm ruskea hiekka, 18- vaalea hiekka. Kaivettu syvyys 35 cm. Toisessa kaivauskerroksessa maa-aines muuttuu karkeahkoksi hiekaksi, jonka joukossa isompia ja pienempiä kiviä. Ensimmäisestä ja toisesta kaivauskerroksesta löytyi molemmista palanen keramiikkaa.

Ruutu 470/125

Sijaitsi tasaisella maalla, tiheässä kuusimetsikössä. Kuusen lisäksi paikalla kasvoi lähinnä vain sananjalkaa. Korkeus: 92,91 m mpy. Havaitut maaperäkerrokset: 0-6 cm turve ja humus, 6-23 cm ruskea hiekka, 23-50 cm punertava hiekka, 50- vaalea hiekka. Kaivettu syvyys 40 cm. Ruutu oli hyvin kivinen. Kiviä oli sekä pinnan päällä että alla. 30 cm:ssä länsinurkasta tuli punertavan hiekan joukosta hiiltä. Hiili löytyi pienempien kivien muodostaman puoliympyrän keskeltä. Kivet eivät kuitenkaan olleet mustuneita. Syvemmälle kaivettaessa kivet olivat ruudussa yhä isompia.

Ensimmäisestä kaivauskerroksesta tuli löytöinä pala valkosavikeramiikkaa, muuta keramiikkaa, palanutta savea. Toisesta kaivauskerroksesta saatiin palanutta savea sekä pala vihreää tasolasia, jossa ainakin yksi reunoista on nyrhitty.

Ruutu 470/135

Sijaitsi itään viettävällä rinteellä. Paikalla kasvoi kuusia, eri lehtipuita, saniaisia sekä mustikkaa. Korkeus: 92,57 m mpy. Havaitut maaperäkerrokset: 0-4 cm turve ja humus, 4-23 cm ruskea hiekka, 23-40 punertava hiekka, 40- vaalea hiekka. Kaivettu syvyys 40 cm. Ruudusta n. 3 m luoteeseen sijaitsee yksi alueen suurimmista röykkiöistä.

Ruudusta tuli melko paljon kiviä. Erityisesti 3. kaivauskerros oli kivinen. Kivien koko vaihteli halkaisijaltaan n. 40 cm:n kokoisesta nyrkinkokoisiin ja sitä pienempiin kiviin. 3. kerroksesta tuli myös länsinurkasta punertavaa hiekkaa, jonka joukossa hiiltä. Paikka lienee sijainnut muinaisella rannalla ja sen kivet lienevät rantakiveystä. Maaperäkairalla todettiin kivien jatkuvan ruudun ulkopuolella nykyisen rannan suuntaisesti. Punainen hiekka kaivettiin lapiolla pois.

Löytöinä ruudusta saatiin keramiikkaa yhteensä kolme kappaletta sekä palanutta savea. Alimmat palaneen saven palat tulivat 3. kaivauskerroksesta.

3.4.3. Koekaivauksen tulokset

Yhteensä 5. - 16.7. 1999 välisenä aikana kaivettiin 16 uutta koeruutua, joiden yhteispinta-ala oli 17 neliometriä. Suurin osa sijaitsi tasaisen maan alueella, jota länsipäässä rajasi röykkiö 1 ja mökkitie. Ruuduista tehdyt löydöt lisääntyvät selvästi röykkiö 1:tä lähestyttäessä; ilmeisesti sen etelä- tai luoteispuolella on joskus sijainnut rakennus, sillä nimenomaan lasi- ja palaneen saven löydöt kasvavat tätä aluetta lähestyttäessä. Rakennuksen tarkkaa sijaintia ei vielä voitu määrittää, eikä siitä näytä kerտovan myöskään alueen kasvillisuus.

Yhteistä koeruuduille oli, että turve- ja humuskerros oli keskimäärin reilun 6 cm:n paksuinen ja ruskean hiekan kerros keskimäärin 15 cm paksu. Kuten aikaisemminkin (ks. vuoden 1997 kaivauskertomus, s. 19) on todettu, ei alueella ole selkeää turpeenalaista huuhtoutumiskerrosta, mikä johtunee suhteellisen myöhään harjoitetusta kaskiviljelystä.

Muutamissa ruuduissa esiintyneen punertavan hiekan suhdetta ihmistoimintaan on hankala selvittää, sillä joissain tapauksissa punainen hiekka tuli puhtaana, vaalean hiekan yhteydestä ja joissain taas selkeästi ruskean hiekan joukosta. Punaisen hiekan joukosta tuli yleensä joko hiiltä tai tummia laikkuja; laikut ovat luultavaasti enimmäkseen luontaisia, maatumien juurien tai myyränkolojen jälkiä.

4. Yhteenveto kaivausten tuloksista

Kesän 1999 tutkimukset Papinniemellä kestivät yhteensä viisi viikkoa ja jakautuivat usempaan kohteeseen. Uutta tietoa saatiin niin asuinrakennuksen, kiviröykkiön kuin kalmistonkin kaivauksissa sekä jo viidettä vuotta jatkuneissa koekaivauksissa.

Rakennuksen pohja 1:n tutkimuksissa saatiin uusia havaintoja mm. seinien paikasta sekä talon tulisijan rakenteesta. Myös esinelöydöt olivat jälleen runsaat: mm. useammanlaista keramiikkaa, työ- ja tarvekaluja, ikkunalasia, pronssihelmi ja hopearaha. Löydöt luovat valoa talon arkielämään ja tuovat tarkennusta sen ajoitukseen.

Ensimmäisen muinaisjäännösalueelta tutkitun röykkiön löydöt olivat odotetusti melko niukat, mutta varsinkin muutamat yleisestä löytöaineistosta poikkeavat keramiikanpalat saattavat tuoda uutta tietoa koko muinaisjäännösalueen ajoituksesta. Keramiikkaa tuli röykkiöstä ja sen ympäristöstä kuitenkin niin vähän, että on syytä odottaa lähistön lisätutkimuksia ennen lopullisia johtopäätöksiä. Röykkiökaivauksen yhteydessä löytyi myös mielenkiintoinen pronssiesineen katkelma, joka on ehkä peräisin korusta, mutta jota sitäkään ei toistaiseksi voi varmuudella identifioida tai ajoittaa. Röykkiö voidaan tulkita viljelyröykkiöksi, mutta pohtimista aiheuttaa vielä ainakin se, kuuluuko se kaski- vai vakinaisen peltoviljelyn piiriin. Röykkiön ikä selvinnee myöhemmin: siitä saatiin useampia radiohiiliajoitukseen soveltuvia näytteitä.

Sekä röykkiön tutkimukset että koekaivaus osoittavat, että röykkiön läheisyydessä on sijainnut asuinrakennus. Se on Papinniemeltä jo kolmas havaittu asuinrakennus, mutta talon tarkkaa paikkaa ei toistaiseksi voida osoittaa.

Nyt alkuun saatu kalmiston tutkimus toi esille odotettua paljon monipuolisemman hautaustavan ja siten harvinaista uutta tietoa autiokylän karjalaisväestön henkisestä maailmasta. Hauta voidaan myös ajoittaa hyvin tarkasti siitä löytyneiden kahden rahan avulla. Tämä on erityisen merkittävää, sillä kyseessä oli Itä-Suomesta vasta neljäs tunnettu ehjä rautakauden lopun tai historiallisen ajan ruumishauta, josta on löytynyt rahoja ja joka siten voidaan hyvin tarkasti ajoittaa.

Turussa 28.9.2000

Ville Laakso
FM

Kristiina Korkeakoski-Väisänen
Lehtori

Susanna Tapiovaara
HuK

UUKUNIEMI PAPINNIEMI 1999

Diaposiitit TYA 299:1 - 50 ja TYA 303:1 - 64

Kuvaajat: Kristiina Korkeakoski-Väisänen, Elsa Österberg, Ville Laakso, Hanna-Mari Nieminen ja Juha Ruohonen

TYA 299:

- 1 Kaivausalueet 1 ja 2 avattuna peitteistä. Kaakosta. 24.5. KK-V
- 2 Röykkiö 1: ennen kaivausta. Etelästä. 25.5. JR
- 3 Röykkiö 1: ennen kaivausta. Pohjoisesta. 25.5. JR
- 4 Röykkiö1: pintamaan poiston jälkeen. Etelästä. 25.5. EÖ
- 5 Röykkiö1: pintamaan poiston jälkeen. Pohjoisesta. 25.5. EÖ
- 6 Alue 1: 5. taso ja alue 2: 4. taso puhdistuksen jälkeen (ruudut 435/136-137 4. krs:n puolivälissä). Kaakosta. 25.5. KK-V
- 7 Röykkiö 1: leikkausprofiilin linja. Lounaasta. 26.5. JR
- 8 Röykkiö 1/luoteispuoli: 1. kivikerros poistettu. Lounaasta. 26.5. EÖ
- 9 Röykkiö 1/luoteispuoli: 2. kivikerros poistettu. Lounaasta. 26.5. JR
- 10 Röykkiö 1/luoteispuoli: kivikerrosten poiston jälkeen. Lounaasta. 26.5. EÖ
- 11 Alue 1: 5. taso ja alue 2: 4. krs:n puoliväli. Lännestä. 26.5. VL
- 12 Alue 1: 5. taso ja alue 2: 4. krs:n puoliväli. Lännestä. 26.5. VL
- 13 Alue 1: 5. taso ja alue 2: 4. krs:n puoliväli. Kaakosta. 26.5. KK-V
- 14 Alue 1: 5. taso. Koillisesta. 26.5. KK-V
- 15 Röykkiö 1/luoteispuoli: 1. taso. Lounaasta. 26.5. JR
- 16 Rakennuksenpohja 1: pohjoisen seinälinjan alla ollut kiveys. Idästä. 27.5. KK-V
- 17 Rakennuksenpohja 1: kiukaan pohjakiveys hirsirakenteen alla. Koillisesta. 27.5. KK-V
- 18 Röykkiö 1/luoteispuoli: 2. taso. Lounaasta. 27.5. JR
- 19 Ruutu 430/136: 5. krs, kauha KM 99070:65 *in situ*. Lounaasta. 28.5. KK-V
- 20 Alueet 1 ja 2: 5. taso. Lännestä. 28.5. KK-V
- 21 Alueet 1 ja 2: 5. taso. Lännestä. 28.5. KK-V
- 22 Röykkiö 1/luoteispuoli: 3. taso. Lounaasta. 31.5. JR
- 23 Röykkiö 1/luoteispuoli: mahd. auranjäljet röykkiön pohjoispuolella. 3. krs. Kaakosta. 1.6. VL
- 24 Röykkiö 1/luoteispuoli: mahd. auranjälkiä röykkiön luoteispuolella. 3. krs. Kaakosta. 1.6. EÖ
- 25 Röykkiö 1/luoteispuoli: 4. taso (länsikulmaa kaivettu). Lounaasta. 1.6. JR
- 26 Rakennuksenpohja 1: puujäännös ruudussa 435/136-137, 5. krs. Luoteesta. 1.6. KK-V
- 27 Röykkiö 1/luoteispuoli: 5. taso. Lounaasta. 2.6. JR
- 28 Alueet 1 ja 2: 6. taso. Kaakosta. 2.6. KK-V
- 29 Alueet 1 ja 2: 6. taso. Lännestä. 2.6. VL
- 30 Alueet 1 ja 2: 6. taso. Lännestä. 2.6. VL
- 31 Röykkiö 1/profiili. Luoteesta. 2.6. JR
- 32 Röykkiö 1/kaakkoispuoli: 1. kivikerroksen poiston jälkeen. Lounaasta. 3.6. EÖ
- 33 Alue 4: raivaus. Pohjoisesta. 3.6. KK-V
- 34 Röykkiö 1/kaakkoispuoli: 2. kivikerroksen poiston jälkeen. Lounaasta. 3.6. JR
- 35 Röykkiö 1/kaakkoispuoli: 3. kivikerroksen poiston jälkeen. Lounaasta. 3.6. JR
- 36 Röykkiö 1/kaakkoispuoli: kivikerrosten poiston jälkeen. Lounaasta. 3.6. JR
- 37 Alue 2: värjäytymät pohjaan kaivettuina. Etelästä. 4.6. KK-V
- 38 Röykkiö 1/kaakkoispuoli: 2. taso. Lounaasta. 4.6. JR
- 39 Röykkiö 1/laajennus: 1. taso. Kaakosta. 7.6. JR
- 40 Röykkiö 1/laajennus: 2. taso. Kaakosta. 7.6. JR
- 41 Alue 4: turve poistettuna, 1. taso. Luoteesta. 8.6. KK-V
- 42 Alue 4: turve poistettuna, 1. taso. Kaakosta. 8.6. KK-V
- 43 Alue 4: turve poistettuna, 1. taso. Pohjoisesta. 8.6. KK.V
- 44 Rakennuksenpohja 1: rintamakaivausta. Pohjoisesta. 9.6. KK-V

- 45 Røykkiö 1/kaakkoispuoli ja laajennus: 5. taso. Lounaasta. 10.6. JR
 46 Røykkiö 1/kaakkoispuoli: tumma läiskä. Lounaasta. 10.6. JR
 47 Røykkiö 1/kaakkoispuoli: hiilikeskittymä. Lounaasta. 10.6. JR
 48 Alue 4 vuoden 1999 kaivauksen jälkeen. Pohjoisesta. 11.6. KK-V
 49 Røykkiö 1: ennallistamisen jälkeen. Etelästä. 11.6. EÖ
 50 Røykkiö 1: ennallistamisen jälkeen. Etelästä. 11.6. EÖ

TYA 303:

- 1 Kalmisto: laajennus ruuduissa 541-543/150-151 ennen turpeen poistoa. Lounaasta. 5.7. VL
 2 Kalmisto: laajennus ruuduissa 541-543/150-151, taso 1. Lounaasta. 6.7. VL
 3 Kalmisto: hautakivi ruudussa 541-542/150-151 *in situ* (alhaalla oikealla). Kaakosta. 6.7. VL
 4 Kalmisto: laajennus ruuduissa 541-543/150-151, taso 2. Lounaasta. 6.7. VL
 5 Kalmisto: laajennus ruuduissa 541-543/150-151, taso 3. Lounaasta. 7.7. VL
 6 Työkuva: koeruutuja kaivetaan røykkiön 1 ja vuoden 1995 koekaistan välimaastossa. Edessä Olavi Ahokas ja takana Pentti Putto. Lounaasta. 7.7. VL
 7 Koeruutu 500/85 kaivettuna pohjaan (n. 40 cm). Luoteesta. 7.7. VL
 8 Koeruutu 500/95 kaivettuna pohjaan (n. 40 cm). Lounaasta. 7.7. VL
 9 Kalmisto: laajennus ruuduissa 541-543/150-151, taso 4. Lounaasta. 7.7. H-MN
 10 Kalmisto: laajennus ruuduissa 541-543/150-151, taso 5. Lounaasta. 7.7. VL
 11 Koeruutu 490/85 n. 25 cm:n syvyydessä. Lounaasta. 8.7. VL
 12 Työkuva: haudan 1 itäpäätä kaivetaan. Idästä. 8.7. VL
 13 Kalmisto: haudan 1 pohjoisreunaa (hautakuvion reuna erottuu punaisena). Etelästä. 8.7. VL
 14 Koeruutu 490/85 kaivettuna pohjaan (n. 40 cm). Lounaasta. 8.7. VL
 15 Kalmisto: Puurakenne ruudussa 543-544/148-149. Idästä. 9.7. VL
 16 Kuten edellä, mutta lähikuva. Idästä. 9.7. VL
 17 Kalmisto: hauta 1 noin 80 cm:n syvyydessä, ylhäällä puujäänne, hautakuvio erottuu oranssinpunaisten juovien rajaamana. Idästä. 9.7. VL
 18 Kalmisto: hauta 1 hieman yli 80 cm:n syvyydessä (länsipää), hautakuvion keskellä pienehköjä kiviä. Etelästä. 9.7. VL
 19 Kalmisto: haudan 1 länsipuolelta paljastuneen puujäännöksen ja viereisen pystykiven suhde. Kaakosta. 9.7. VL
 20 Työkuva: karjalaista ruumishautaa kaivetaan. Idästä. 9.7. VL
 21 Kalmisto: hauta 1 n. 95-100 cm:n syvyydessä. Idästä. 9.7. VL
 22 Kalmisto: hauta 1, raudanpala *in situ*. Idästä. 9.7. VL
 23 Koeruutu 470/135 kaivettuna pohjaan (n. 40 cm). Lounaasta. 12.7. VL
 24 Koeruutu 470/125 kaivettuna pohjaan (n. 40 cm). Luoteesta. 12.7. VL
 25 Kalmisto: hauta 1 n. 110 cm:n syvyydessä. Idästä. 12.7. VL
 26 Kalmisto: hauta 1 n. 115 cm:n syvyydessä. Idästä. 12.7. VL
 27 Työkuva: hautaa 1 kaivetaan. 12.7. VL
 28 Kalmisto: haudan 3 vasen reisiluu ja sääriluuta osittain paljastettuna. Pohjoisesta. 13.7. VL
 29 Kalmisto: hauta 1 etualalla n. 115-120 cm:n syvyydessä ja haudan 3 luita takana. Pohjoisesta. 13.7. VL
 30 Alttaripetäjän jäännöksistä otettujen puunäytteiden ottokohdat: etummainen on pinnasta otettu näyte, takimmainen ytimeistä otettu näyte. Lounaasta. 13.7. VL
 31 Työkuva: hautaa 1 kaivetaan. 13.7. VL
 32 Kalmisto: haudan 1 yhteyteen kuuluneva hautakivi, lähikuva. 13.7. VL
 33 Kuten edellinen, toiselta puolelta. 13.7. VL
 34 Työkuva: hautaa 1 kaivetaan. Etelästä. 14.7. VL
 35 Koeruutu 490/95 kaivettuna pohjaan (n. 35 cm). Lounaasta. 14.7. VL
 36 Koeruutu 470/115 kaivettuna pohjaan (n. 35 cm). Luoteesta. 14.7. VL
 37 Kalmisto: hauta 1, hautauksen länsiosa löytötasossa. Idästä. 14.7. VL
 38 Koeruutu 490/75 n. 35 cm:n syvyydessä. Lounaasta. 15.7. JR

- 39 Koeruutu 480/85 pohjaan kaivettuna (n. 40 cm). Lounaasta. 15.7. JR
- 40 Koeruutu 490/75 kaivettuna pohjaan (n. 40-45 cm). Lounaasta. 15.7. JR
- 41 Kalmisto: haudan 1 itäpää löytötasossa. Lännestä. 15.7. VL
- 42 Kalmisto: yksityiskohta haudan 1 jalkopäästä. Lännestä. 15.7. VL
- 43 Kalmisto: haudan 1 keskiosa löytötasossa. Idästä. 16.7. VL
- 44 Kalmisto: hauta 1 löytötasossa. Idästä. 16.7. VL
- 45 Kalmisto: hauta 1 ennen arkun jäänteiden poistamista, vasemmalla hauta 3:n luita ja ylhäällä mahd. arkun jäännöksiä kolmannesta haudasta. Idästä. 16.7. VL
- 46 Koeruutu 480/75 kaivettuna pohjaan (n. 40 cm). Lounaasta. 16.7. JR
- 47 Koeruutu 470/105 kaivettuna pohjaan (n. 35 cm). Lounaasta. 16.7. JR
- 48 Koeruutu 510/85 kaivettuna pohjaan (n. 45 cm). Lounaasta. 16.7. JR
- 49 Koeruutu 510/75 kaivettuna pohjaan (n. 40 cm). Lounaasta. 16.7. JR
- 50 Koeruutu 470/95 kaivettuna pohjaan (n. 35 cm). Lounaasta. 16.7. JR
- 51 Opastaulun koeruutu kun kaivettu 45-50 cm. Lounaasta. 16.7. JR
- 52 Työkuva: Hanna-Mari Nieminen ja Juha Ruohonen kalmistokaivauksen tauolla. 16.7. VL
- 53 Pölkkyruoho rakennuksen pohjan 1 alapuolella. 16.7. VL
- 54 Kalmisto: hauta 1, pronssisormus ja tipparaha *in situ*. 16.7. VL
- 55 Työkuva: kaivausjohtaja tutkimassa hautaa 1. Etelästä. 17.7. H-MN
- 56 Kalmisto: hauta 1, arkun kannen ja päädyn liitoskohta haudan länsipäässä. 17.7. VL
- 57 Koeruutu 470/85 kaivettuna pohjaan (n. 35-40 cm). Lounaasta. 17.7. JR
- 58 Kalmisto: haudan 1 itäpää, luut paljastettu. 17.7. VL
- 59 Kalmisto: haudan 1 länsipää, luut paljastettu. 17.7. VL
- 60 Kalmisto: haudan 1 keskiosa, luut paljastettu. Suoraan ylhäältä. 17.7. VL
- 61 Kalmisto: hauta 1, luut paljastettuina. Idästä. 17.7. VL
- 62 Työkuva: hautaa 1 piirretään. Etelästä. 17.7. VL
- 63 Kalmisto: hauta 1, toinen pronssisormus *in situ*, osa lantioluuta poistettu. 17.7. VL
- 64 Kalmisto: hauta 1, kuten edellä mutta sormuksen ja sormiluun poistamisen jälkeen. 17.7. VL

UUKUNIEMI PAPINNIEMI 1999

Mustavalkonegatiivit TYA 22954 - 22999 ja TYA 23071 - 23121

Kuvaajat: Kristiina Korkeakoski-Väisänen, Elsa Österberg, Ville Laakso, Hanna-Mari Nieminen ja Juha Ruohonen

TYA 22954 – 22999

- 22954 Kaivausalueet 1 ja 2: peitteet poistettuna. Luoteesta. 24.5. KK-V
 22955 Röykkiö 1: ennen kaivausta. Etelästä. 25.5. EÖ
 22956 Röykkiö 1: ennen puhdistusta. Pohjoisesta. 25.5. EÖ
 22957 Röykkiö 1: turve poistettuna. Etelästä. 25.5. JR
 22958 Röykkiö 1: turve poistettuna. Pohjoisesta. 25.5. JR
 22959 Alue 1: 5. taso ja alue 2: 4. taso puhdistuksen jälkeen (ruudut 435/136-137 4. krs:n puolivälissä). Kaakosta. 25.5. KK-V
 22960 Rakennuksenpohja 1: pohjoinen seinälinja: 4. taso puhdistuksen jälkeen. Idästä. 25.5. KK-V
 22961 Röykkiö 1: leikkausprofiilin linja. Lounaasta. 26.5. JR
 22962 Röykkiö 1/luoteispuoli: 1. kivikerros poistettu. Lounaasta. 26.5. EÖ
 22963 Röykkiö 1/luoteispuoli: 2. kivikerros poistettu. Lounaasta. 26.5. JR
 22964 Röykkiö 1/luoteispuoli: kivikerrosten poiston jälkeen. Lounaasta. 26.5. EÖ
 22965 Alue 1: 5. taso ja alue 2: 4. krs:n puoliväli. Lännestä. 26.5. VL
 22966 Alue 1: 5. taso ja alue 2: 4. krs:n puoliväli. Lännestä. 26.5. VL
 22967 Alue 1: 5. taso ja alue 2: 4. krs:n puoliväli. Kaakosta. 26.5. KK-V
 22968 Alue 1: 5. taso. Koillisesta. 26.5. KK-V
 22969 Röykkiö 1/luoteispuoli: 1. taso. Lounaasta. 26.5. JR
 22970 Rakennuksenpohja 1: pohjoisen seinälinjan alla ollut kiveys. Idästä. 27.5. KK-V
 22971 Rakennuksenpohja 1: kiukaan pohjakiveys hirsirakenteen alla. Koillisesta. 27.5. KK-V
 22972 Röykkiö 1/luoteispuoli: 2. taso. Lounaasta. 27.5. JR
 22973 Ruutu 430/136: 5. krs, kauha KM 99070:65 *in situ*. Lounaasta. 28.5. KK-V
 22974 Alueet 1 ja 2: 5. taso. Lännestä. 28.5. KK-V
 22975 Alueet 1 ja 2: 5. taso. Lännestä. 28.5. KK-V
 22976 Röykkiö 1/luoteispuoli: 3. taso. Lounaasta. 31.5. JR
 22977 Röykkiö 1/luoteispuoli: mahd. auranjalkiä röykkiön pohjoispuolella. 3.krs. Kaakosta. 1.6. VL
 22978 Röykkiö 1/luoteispuoli: mahd. auranjalkiä röykkiön luoteispuolella. 3.krs. Kaakosta. 1.6. EÖ
 22979 Röykkiö 1/luoteispuoli: 4. taso (länsikulmaa kaivettu). Lounaasta. 1.6. JR
 22980 Rakennuksenpohja 1: puujäännös ruudussa 435/136-137, 5. krs. Luoteesta. 1.6. KK-V
 22981 Röykkiö 1/luoteispuoli: 5. taso. Lounaasta. 2.6. JR
 22982 Alueet 1 ja 2: 6. taso. Kaakosta. 2.6. KK-V
 22983 Alueet 1 ja 2: 6. taso. Lännestä. 2.6. VL
 22984 Alueet 1 ja 2: 6. taso. Lännestä. 2.6. VL
 22985 Röykkiö 1/profiili. Luoteesta. 2.6. JR
 22986 Röykkiö 1/kaakkoispuoli: 1. kivikerroksen poiston jälkeen. Lounaasta. 3.6. EÖ
 22987 Röykkiö 1/kaakkoispuoli: 2. kivikerroksen poiston jälkeen. Lounaasta. 3.6. JR
 22988 Röykkiö 1/kaakkoispuoli: 3. kivikerroksen poiston jälkeen. Lounaasta. 3.6. JR
 22989 Röykkiö 1/kaakkoispuoli: kivikerrosten poiston jälkeen. Lounaasta. 3.6. JR
 22990 Alue 2: värjäytymät pohjaan kaivettuina. Etelästä. 4.6. KK-V
 22991 Röykkiö 1/kaakkoispuoli: 2. taso. Lounaasta. 4.6. JR
 22992 Röykkiö 1/laajennus: 1. taso. Kaakosta. 7.6. JR
 22993 Röykkiö 1/laajennus: 2. taso. Kaakosta. 7.6. JR
 22994 Röykkiö 1/kaakkoispuoli ja laajennus: 3. taso. Lounaasta. 8.6. EÖ
 22995 Alue 4: turve poistettuna, 1. taso. Luoteesta. 8.6. KK-V
 22996 Alue 4: turve poistettuna, 1. taso. Kaakosta. 8.6. KK-V
 22997 Röykkiö 1/kaakkoispuoli ja laajennus: 5. taso. Lounaasta. 10.6. JR

- 22998 Røykkiö 1/kaakkoispuoli: tumma läiskä. Lounaasta. 10.6. JR
22999 Røykkiö 1/kaakkoispuoli: hiilikeskittymä. Lounaasta. 11.6. JR

TYA 23071 - 23121

- 23071 Kalmisto: laajennus ruuduissa 541-543/150-151 ennen turpeen poistoa. Lounaasta. 5.7. VL
23072 Kalmisto: laajennus ruuduissa 541-543/150-151, taso 1. Lounaasta. 6.7. VL
23073 Kalmisto: laajennus ruuduissa 541-543/150-151, taso 2. Lounaasta. 6.7. VL
23074 Kalmisto: laajennus ruuduissa 541-543/150-151, taso 3. Lounaasta. 7.7. VL
23075 Koeruutu 500/85 kaivettuna pohjaan (n. 40 cm). Luoteesta. 7.7. VL
23076 Koeruutu 500/95 kaivettuna pohjaan (n. 40 cm). Lounaasta. 7.7. VL
23077 Kalmisto: laajennus ruuduissa 541-543/150-151, taso 4. Lounaasta. 7.7. H-MN
23078 Kalmisto: laajennus ruuduissa 541-543/150-151, taso 5. Lounaasta. 7.7. VL
23079 Koeruutu 490/85 n. 25 cm:n syvyydessä. Lounaasta. 8.7. VL
23080 Koeruutu 490/85 kaivettuna pohjaan (n. 40 cm). Lounaasta. 8.7. VL
23081 Kalmisto: puurakenne ruudussa 543-544/148-149. Idästä. 9.7. VL
23082 Kalmisto: hauta 1 n. 80 cm:n syvyydessä, ylhäällä puujäänne, hautakuvio erottuu oranssinpunaisten juovien rajaamana. Idästä. 9.7. VL
23083 Kalmisto: hauta 1 n. 95-100 cm:n syvyydessä. Idästä. 9.7. VL
23084 Kalmisto: hauta 1, raudanpala *in situ*. Idästä. 9.7. VL
23085 Koeruutu 470/135 kaivettuna pohjaan (n. 40 cm). Lounaasta. 12.7. VL
23086 Koeruutu 470/125 kaivettuna pohjaan (n. 40 cm). Luoteesta. 12.7. VL
23087 Kalmisto: hauta 1 n. 110 cm:n syvyydessä. Idästä. 12.7. VL
23088 Kalmisto: hauta 1 n. 115 cm:n syvyydessä. Idästä. 12.7. VL
23089 Kalmisto: haudan 3 vasen reisiluu ja sääriluuta osittain paljastettuna. Pohjoisesta. 12.7. VL
23090 Kalmisto: hauta 1 etualalla (115-120 cm:n syvyydessä) ja haudan 3 luita sen takana. Pohjoisesta. 13.7. VL
23091 Alttaripetäjän jäännöksistä otettujen puunäytteiden ottokohdat: etummainen on pinnasta otettu näyte, takimmainen ytimeistä otettu näyte. Lounaasta. 13.7. VL
23092 Kalmisto: haudan 1 yhteyteen kuuluneva hautakivi, lähikuva. 13.7. VL
23093 Kalmisto: kuten edellä, mutta toiselta puolelta. 13.7. VL
23094 Työkuva: hautaa 1 kaivetaan. Etelästä. 14.7. VL
23095 Koeruutu 490/95 kaivettuna pohjaan (n. 35 cm). Lounaasta. 14.7. VL
23096 Koeruutu 470/115 kaivettuna pohjaan (n. 35 cm). Luoteesta. 14.7. VL
23097 Kalmisto: hauta 1, hautauksen länsiosa löytötasossa. Idästä. 14.7. VL
23098 Koeruutu 490/75 n. 35 cm:n syvyydessä. Lounaasta. 15.7. JR
23099 Koeruutu 480/85 kaivettuna pohjaan (n. 40 cm). Lounaasta. 15.7. JR
23100 Koeruutu 490/75 kaivettuna pohjaan (n. 40-45 cm). Lounaasta. 15.7. JR
23101 Kalmisto: haudan 1 itäpää löytötasossa. Lännestä. 15.7. VL
23102 Kalmisto: yksityiskohta haudan 1 jalkopäästä. Lännestä. 15.7. VL
23103 Kalmisto: haudan 1 keskiosa löytötasossa. Idästä. 16.7. VL
23104 Kalmisto: hauta 1 löytötasossa. Idästä. 16.7. VL
23105 Kalmisto: hauta 1 ennen arkun jäänteiden poistamista, vasemmalla hauta 3:n luita ja ylhäällä mahd. arkun jäännöksiä kolmannesta haudasta. Idästä. 16.7. VL
23106 Koeruutu 480/75 kaivettuna pohjaan (n. 40 cm). Lounaasta. 16.7. JR
23107 Koeruutu 470/105 kaivettuna pohjaan (n. 35 cm). Lounaasta. 16.7. JR
23108 Koeruutu 510/85 kaivettuna pohjaan (n. 45 cm). Lounaasta. 16.7. JR
23109 Koeruutu 510/75 kaivettuna pohjaan (n. 40 cm). Lounaasta. 16.7. JR
23110 Koeruutu 470/95 kaivettuna pohjaan (n. 35 cm). Lounaasta. 16.7. JR
23111 Opastetaulun koeruutu kun kaivettu 45-50 cm. Lounaasta. 16.7. JR
23112 Kalmisto: hauta 1, pronssisormus ja tipparaha *in situ*. 16.7. VL
23113 Työkuva: kaivausjohtaja tutkimassa hautaa 1. Etelästä. 17.7. H-MN
23114 Kalmisto: hauta 1, arkun kannen ja päädyn liitoskohta haudan länsipäässä. 17.7. VL

- 23115 Koeruutu 470/85 kaivettuna pohjaan (n. 35-40 cm). Lounaasta. 17.7. JR
23116 Kalmisto: haudan 1 itäpää, luut paljastettu. 17.7. VL
23117 Kalmisto: haudan 1 länsipää, luut paljastettu. 17.7. VL
23118 Kalmisto: haudan 1 keskiosa, luut paljastettu. Suoraan ylhäältä. 17.7. VL
23119 Kalmisto: hauta 1, luut paljastettuina. Idästä. 17.7. VL
23120 Työkuva: hautaa 1 piirretään. Etelästä. 17.7. VL
23121 Kalmisto: hauta 1, toinen pronssisormus *in situ*, osa lantioluusta poistettu. 17.7. VL

UUKUNIEMI PAPINNIEMI 1999

Luettelo kaivauksella otetuista puu-, hiili- ja maanäytteistä.

PUUNÄYTTEET**1/1999**

- Otettu rakennuksenpohja 1:stä koordinaatiston kohdasta $x=435,38-435,56$; $y=136,63-136,88$; $z=254-266$ (molemmat luvut näytteen päältä)
- Liittyyneen rakennuksen pohjoiseen seinärakenteeseen

2/1999

- Otettu rakennuksenpohja 1:stä koordinaatiston kohdasta $x=435,92-436,08$; $y=136,81-136,92$; $z=255$ (näytteen päältä)
- Liittyyneen rakennuksen pohjoiseen seinärakenteeseen

3/1999

- Otettu rakennuksenpohja 1:stä koordinaatiston kohdasta $x=435,63-435,71$; $y=136,57-136,71$; $z=264$ (näytteen päältä)

4/1999

- Hauta 1, arkun kantta kallon päältä

5/1999

- Otettu hauta 1:stä kaivauskoordinaatiston kohdasta $x=542,58$; $y=149,72$; $z=217$
- Arkun kantta

6/1999

- Otettu hauta 1:stä, kaivauskoordinaatiston kohdasta $x=542,45$; $y=149,80$; $z=215$
- Arkun kantta

7/1999

- Otettu hauta 1:stä, kaivauskoordinaatiston kohdasta $x=542,81$; $y=149,31$; $z=225$
- Arkun kantta
- Näytteen alapinta kylkiluiden päältä

8/1999

- Otettu alttaripetäjän rungon jäännöksistä arviolta noin 6 metrin korkeudessa olleesta kohdasta
- Todennäköisesti puun pinnasta tai hyvin läheltä sitä

9/1999

- Otettu alttaripetäjän rungon jäännöksistä arviolta noin 3 metrin korkeudessa olleesta kohdasta
- Puun arvioidun ytimen kohdalta

HIILINÄYTTEET

Otettiin radiohiiliajoituksia varten.

1/1999 (röykkiö 1)

x 498,93
y 74,62
z 147
krs 1

Röykkiön keskivaiheilta, pikkukivien joukosta

2/1999 (röykkiö 1)

x 499,31
y 73,15
z 159
krs 1

Röykkiön lounaisreunasta, värjäytyneen maan joukosta

3/1999 (röykkiö 1)

x 500,30
y 75,43
z 149
krs 1

Röykkiön ulkopuolelta, läheltä pohjoisnurkkaa

4/1999 (röykkiö 1)

x 499,50
y 72,95
z 165
krs 1

Röykkiön reunalta, värjäytyneen maan joukosta

5/1999 (röykkiö 1)

x 499,85
y 74,95
z 164
krs 2

Röykkiön alta

6/1999 (röykkiö 1)

x 498,58
y 73,70
z 176
krs 3

Röykkiön sisältä sen kaakkoispuoliskosta, laakakiven alta

7/1999 (röykkiö 1)

x 499,00
y 74,19
z 180
krs 4

Röykkiön profiilista, lähes pohjasta kivien alta

8/1999 (röykkiö 1)

x 498,60
y 73,20
z 205
krs 5

Röykkiön kaakkoispuoliskon alta, punaisen hiekan ja nokimaan joukosta

9/1999 (röykkiö 1)

x 498,80
y 75,10
z 199
krs 5

Röykkiön alta, hiililaikusta, jonka ympärillä punaista hiekkaa

10/1999 (kalmisto)

x 542,92
y 149,18
z 210

Hauta 1, arkun kantta kallon päältä

11/1999 (kalmisto)

x 542,88
y 149,12
z 210

Hauta 1, arkun kantta kaularangan päältä

12/1999 (rakennuksenpohja 1)

x 432,36
y 137,90
z 258

Otettu uunin hirsikehikon pohjois-etelä-suuntaisen puujäänteiden keskeltä

MAANÄYTTEET

Otettiin makrofossiilien toteamiseksi.

1/1999 (kalmisto)

- Hauta 1, hautauksen tasosta koko hautauksen alalta, ylempää kuin näyte 2/1999
- Noin 1 ltr ruskeaa hiekkaa

2/1999 (kalmisto)

- Hauta 1, hautauksen tasosta koko hautauksen alalta, alempaa kuin näyte 1/1999
- Noin 0,5 ltr ruskeaa hiekkaa

Uukuniemi Papinniemi 1998 ja 1999

Alue 2: pinta- ja pohjavaaitusluvut sekä alue 1 pohjavaaitusluvut

Kaivamista jatkettiin 1999 viivalla rajatun alueen kaakkoispuolelta

Pohjaluku paalun ulkopuolella = tässä kohdin heikkoa värjäytymää oli vielä 6. kerroksessa.

438	$\frac{182}{-}$	$\frac{179}{233}$	$\frac{185}{230}$	$\frac{187}{228}$	$\frac{190}{228}$	$\frac{193}{231}$
437	$\frac{189}{231}$	$\frac{193}{235}$	$\frac{194}{239}$	$\frac{194}{236}$	$\frac{204}{237}$	$\frac{204}{239}$
436	$\frac{201}{239}$	$\frac{204}{270}$	$\frac{205}{277}$	$\frac{208}{268}$	$\frac{215}{249}$	$\frac{220}{258}$
435	$\frac{210}{276}$	$\frac{215}{277}$	$\frac{215}{278}$	$\frac{222}{280}$	$\frac{228}{264}$	$\frac{234}{280}$
	$\overline{310}$					
434	$\frac{222}{285}$	$\frac{225}{287}$	$\frac{224}{284}$	$\frac{228}{290}$	$\frac{236}{291}$	$\frac{242}{289}$
			$\overline{320}$		$\overline{300}$	$\overline{308}$
433	$\frac{234}{294}$	$\frac{230}{297}$	$\frac{224}{292}$	$\frac{230}{289}$	$\frac{248}{294}$	$\frac{259}{302}$
	$\overline{311}$					
432	$\frac{245}{295}$	$\frac{239}{299}$	$\frac{231}{295}$	$\frac{233}{319}$	$\frac{255}{311}$	$\frac{278}{317}$
431	$\overline{308}$	$\overline{310}$	$\overline{320}$	$\overline{337}$ $\overline{288}$	$\overline{329}$	$\overline{330}$
430	$\overline{320}$	$\overline{335}$	$\overline{330}$	$\overline{330}$	$\overline{341}$	$\overline{348}$
		$\overline{338}$				
429	$\overline{336}$	$\overline{344}$	$\overline{344}$	$\overline{345}$	$\overline{351}$	$\overline{356}$
	135	136	137	138	139	140

Uukuniemi Papinniemi 1999
Alue 4: Pintavaaitusluvut ja vaaitusluvut 1. tasosta

<u>222</u> 232	pintaluku luku turpeen poiston jälkeen (= 1. taso)								
435	<u>176</u> 179	<u>182</u> 185	<u>188</u> 190	<u>191</u> 195	<u>202</u> 206	<u>209</u> 213	<u>203</u> 211	<u>207</u> 209	<u>209</u> 215
434	<u>190</u> 191	<u>190</u> 196	<u>197</u> 204	<u>208</u> 210	<u>216</u> 221	<u>224</u> 228	<u>222</u> 228	<u>219</u> 224	<u>223</u> 227
433	<u>199</u> 201	<u>204</u> 207	<u>211</u> 219	<u>222</u> 225	<u>230</u> 234	<u>235</u> 241	<u>230</u> 234	<u>229</u> 234	<u>234</u> 238
432	<u>209</u> 210	<u>215</u> 224	<u>223</u> 231	<u>231</u> 237	<u>239</u> 243	<u>242</u> 247	<u>242</u> 245	<u>246</u> 248	<u>243</u> 247
431	<u>225</u> 226	<u>234</u> 237	<u>240</u> 243	<u>245</u> 249	<u>247</u> 265	<u>245</u> 253	<u>255</u> 262	<u>255</u> 262	<u>263</u> 264
430	<u>240</u> 243	<u>245</u> 249	<u>251</u> 255	<u>257</u> 262	<u>260</u> 265	<u>265</u> 268	<u>267</u> 270	<u>270</u> 274	<u>273</u> 274
429	<u>252</u> 254	<u>259</u> 263	<u>266</u> 272	<u>274</u> 276	<u>272</u> 276	<u>277</u> 283	<u>281</u> 283	<u>284</u> 285	<u>285</u> 288
428	<u>267</u> 274	<u>273</u> 275	<u>280</u> 284	<u>286</u> 290	<u>288</u> 292	<u>288</u> 292	<u>299</u> 301	<u>301</u> 304	<u>307</u> 308
427	<u>283</u> 288	<u>291</u> 295	<u>291</u> 293	<u>296</u> 298	<u>297</u> 304	<u>304</u> 308	<u>311</u> 312	<u>316</u> 319	<u>319</u> 321
426	<u>291</u> 297	<u>297</u> 299	<u>303</u> 307	<u>309</u> 314	<u>316</u> 320	<u>316</u> 324	<u>325</u> 329	<u>331</u> 334	<u>335</u> 337
425	<u>301</u> 304	<u>306</u> 307	<u>314</u> 316	<u>318</u> 321	<u>325</u> 328	<u>331</u> 334	<u>335</u> 338	<u>341</u> 345	<u>346</u> 347
	127	128	129	130	131	132	133	134	135

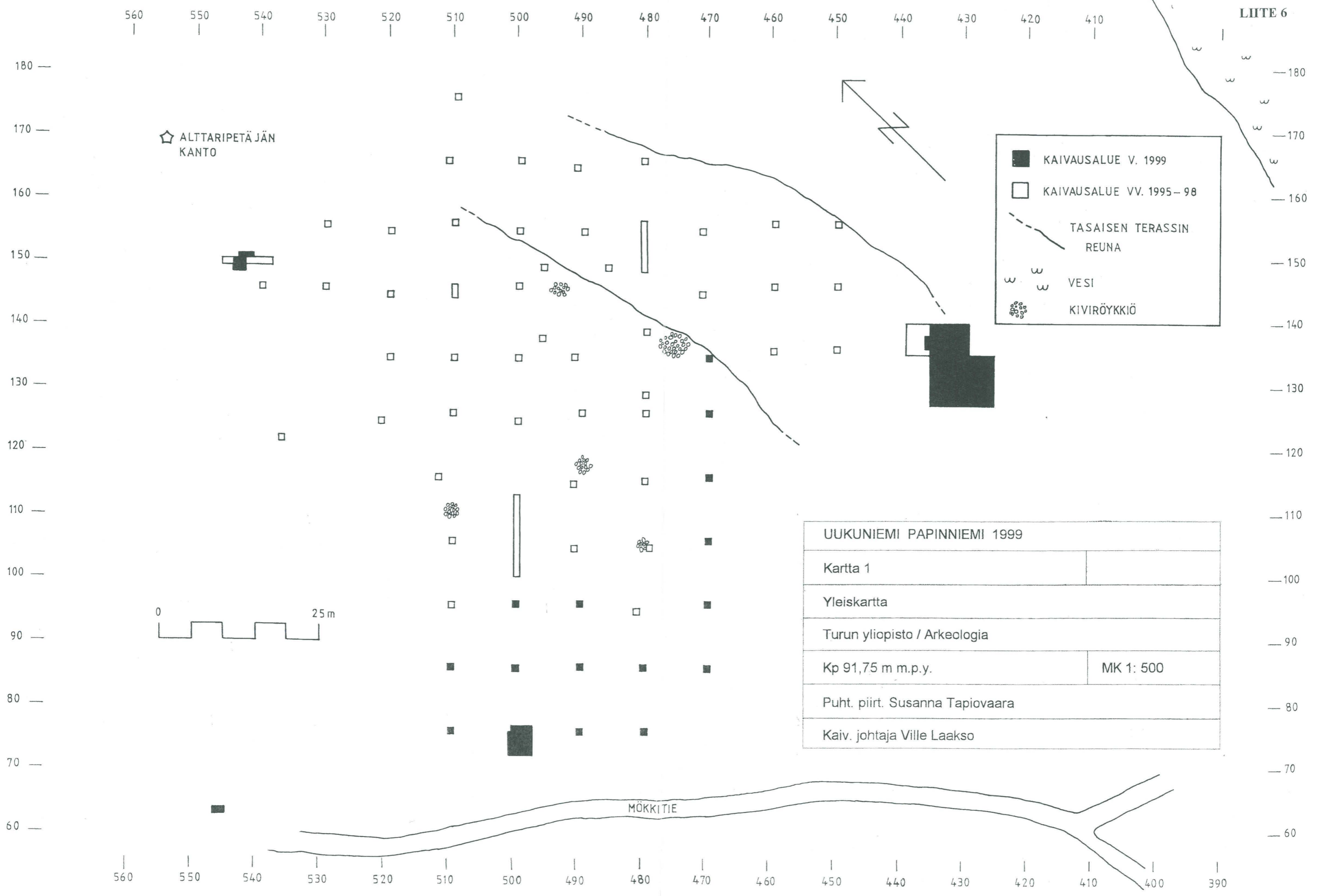

☆ ALTTARIPETÄJÄN KANTO



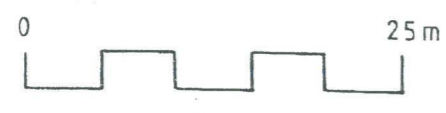



	KAIVAUSALUE V. 1999
	KAIVAUSALUE VV. 1995-98
	TASAISEN TERASSIN REUNA
	VESI
	KIVIRÖYKKIÖ

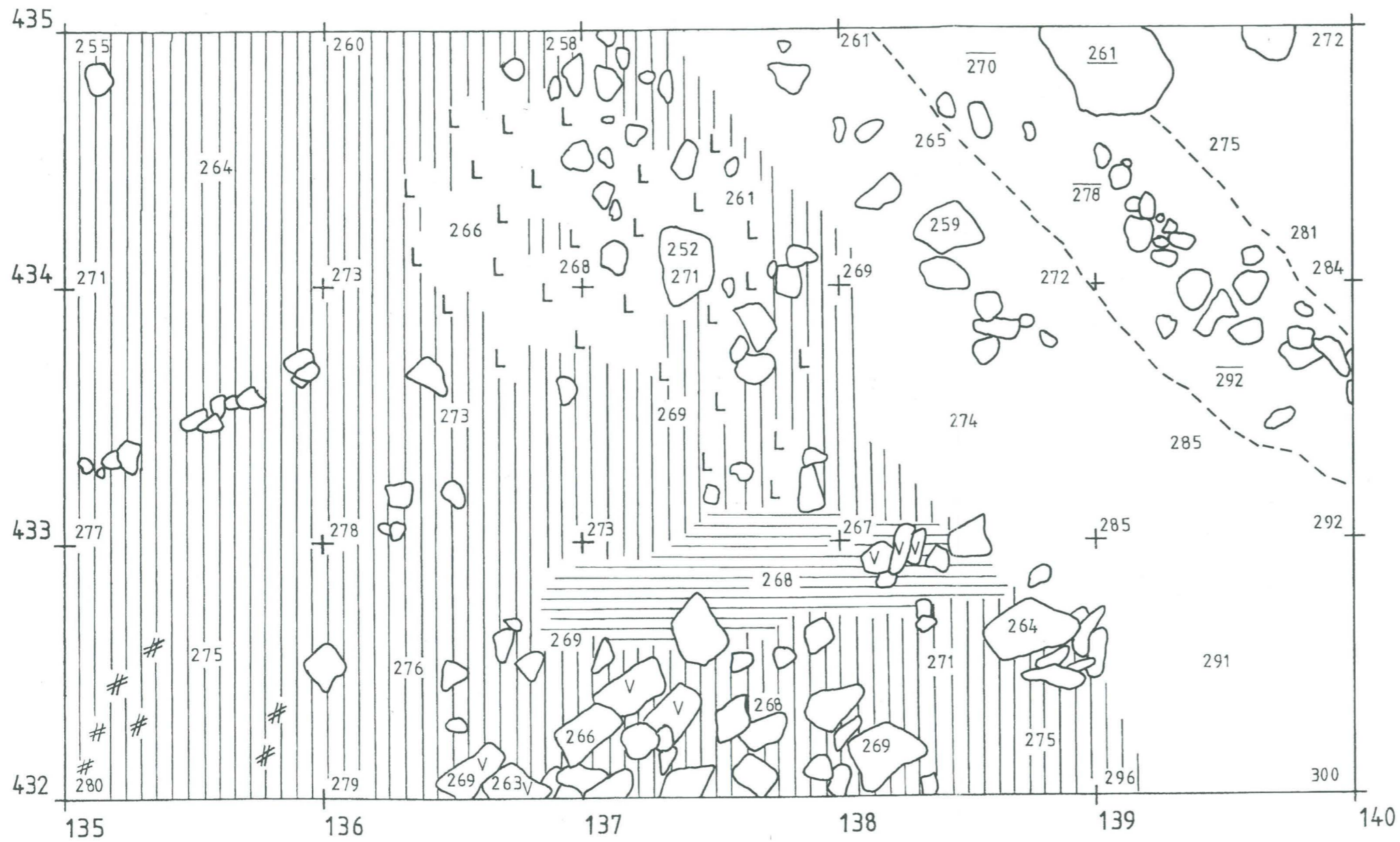

UUKUNIEMI PAPINNIEMI 1999	
Kartta 1	
Yleiskartta	
Turun yliopisto / Arkeologia	
Kp 91,75 m m.p.y.	MK 1: 500
Puht. piirt. Susanna Tapiovaara	
Kaiv. johtaja Ville Laakso	

MÖKKITIE

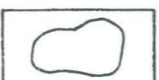

- | | | | | | |
|-------------------------------------------------------------------------------------|----------------------|--------------------------------------------------------------------------------------|-------|---------------------------------------------------------------------------------------|----------------------|
|  | TUMMAN HARMAA HIEKKA |  | SAVI |  | LAAKAKIVI |
|  | VAALEA HIEKKA |  | HIILI |  | POHJOINEN SEINÄLINJA |
|  | NOKIMAA |  | KIVI | | |

UUKUNIEMI PAPINNIEMI 1999	
Kartta 2	
Rak. pohja 1, ruudut 432-435 / 135-140, 4. krs. puoliväli	
Turun yliopisto / Arkeologia	
Kp 91,75 m m.p.y. / tl 073	MK 1: 20
Puht. piirt. Susanna Tapiovaara	
Kaiv. johtaja Ville Laakso	



-  TUMMAN HARMAA HIEKKA
-  VAALEA HIEKKA
-  KIVI
-  HIILI
-  SAVI
-  POHJOINEN SEINÄLINJA
-  PUUJÄÄNNÖS



UUKUNIEMI PAPINNIEMI 1999	
Kartta 3	
Rakennuksenpohja 1, alueet 1-2, 5. taso	
Turun yliopisto / Arkeologia	
Kp 91,75 m m.p.y. / tl 073	MK 1: 20
Puht. piirt. Susanna Tapiovaara	
Kaiv. johtaja Ville Laakso	

436 +

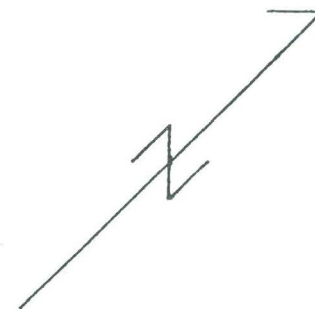
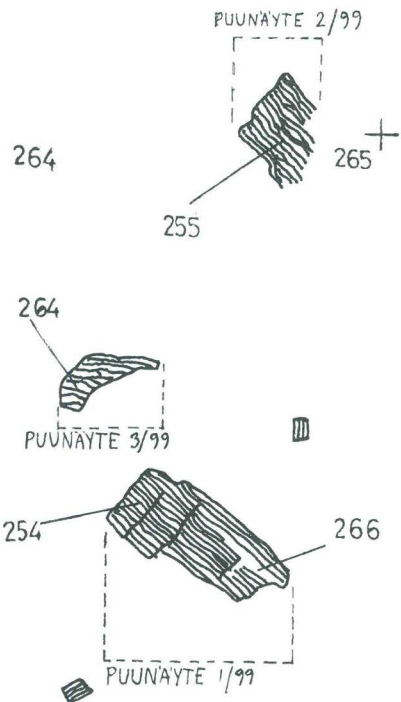

435 +
136

276

278 +
137



PUUTA



HIILI



UUKUNIEMI PAPINNIEMI 1999	
Kartta 4	
Rak.pohja 1, puujäänteet ruuduissa 435-436 / 136-138, 6.taso	
Turun yliopisto / Arkeologia	
TL 073	MK 1: 10
Piirt. Hanna-Mari Nieminen	
Kaiv. johtaja Ville Laakso	

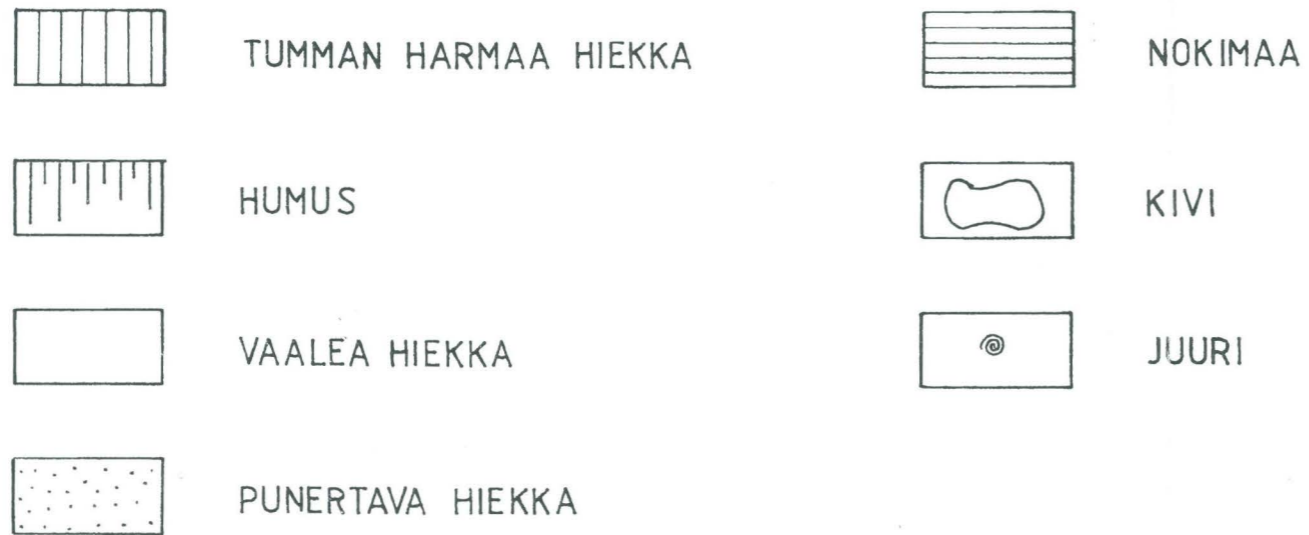
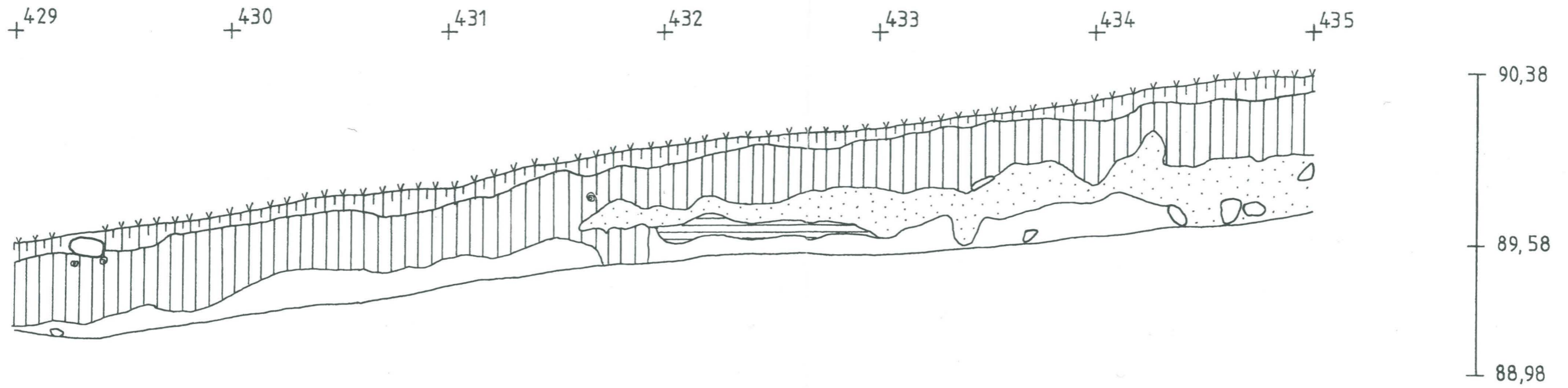

UUKUNIEMI PAPINNIEMI 1999	
Kartta 5	
Rakennuksenpohja 1, profiili 429 - 435 / 135	
Turun yliopisto / Arkeologia	
Kp 91,75 m m.p.y. / tl 073	MK 1: 20
Puht. piirt. Susanna Tapiovaara	
Kaiv. johtaja Ville Laakso	

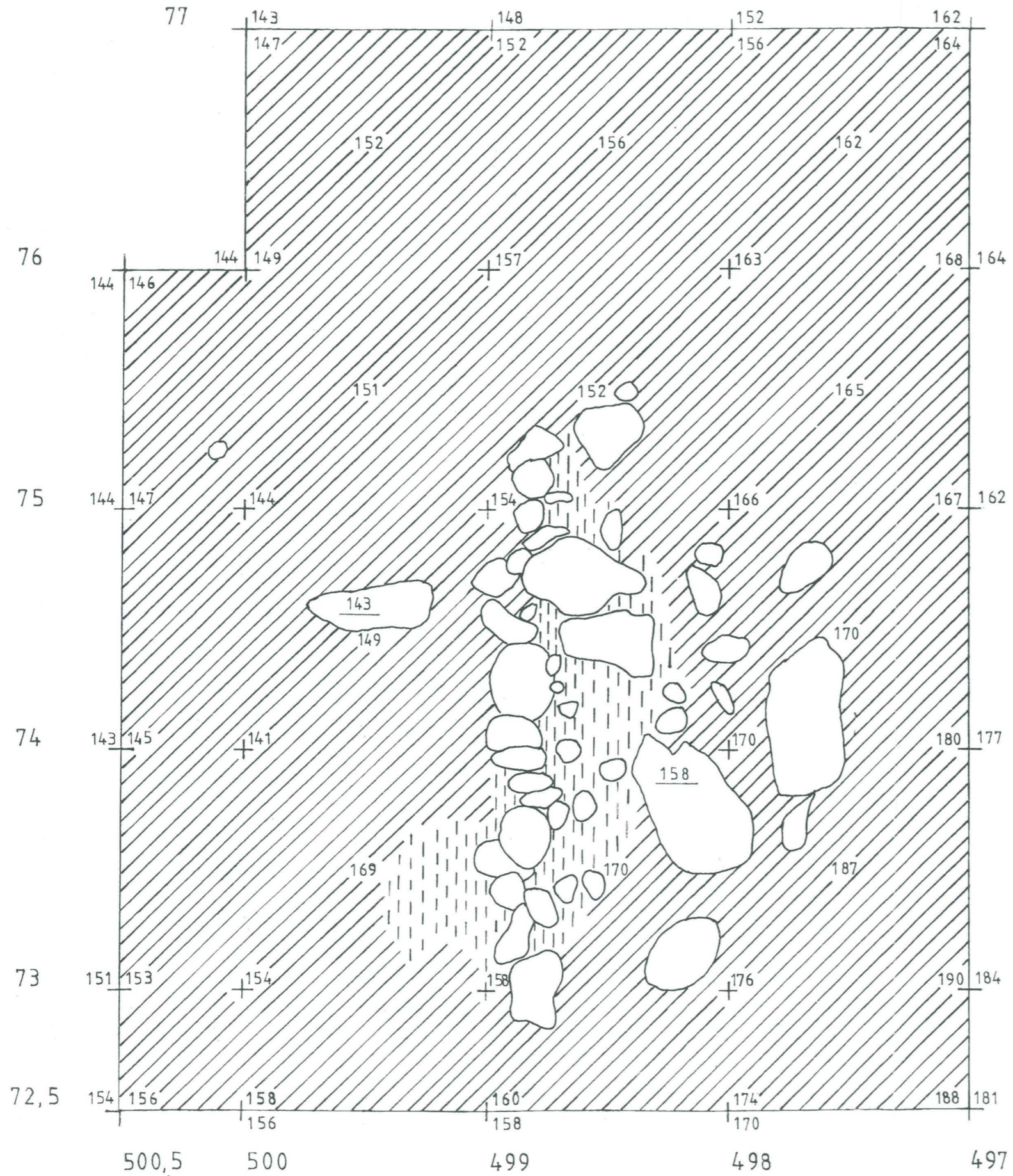

 RUSKEA HIEKKA

 HUMUS

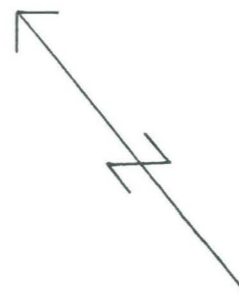

 KIVI

KORKEUSLUVUT TURPEEN
PÄÄLTÄ JA 1. TASOSTA

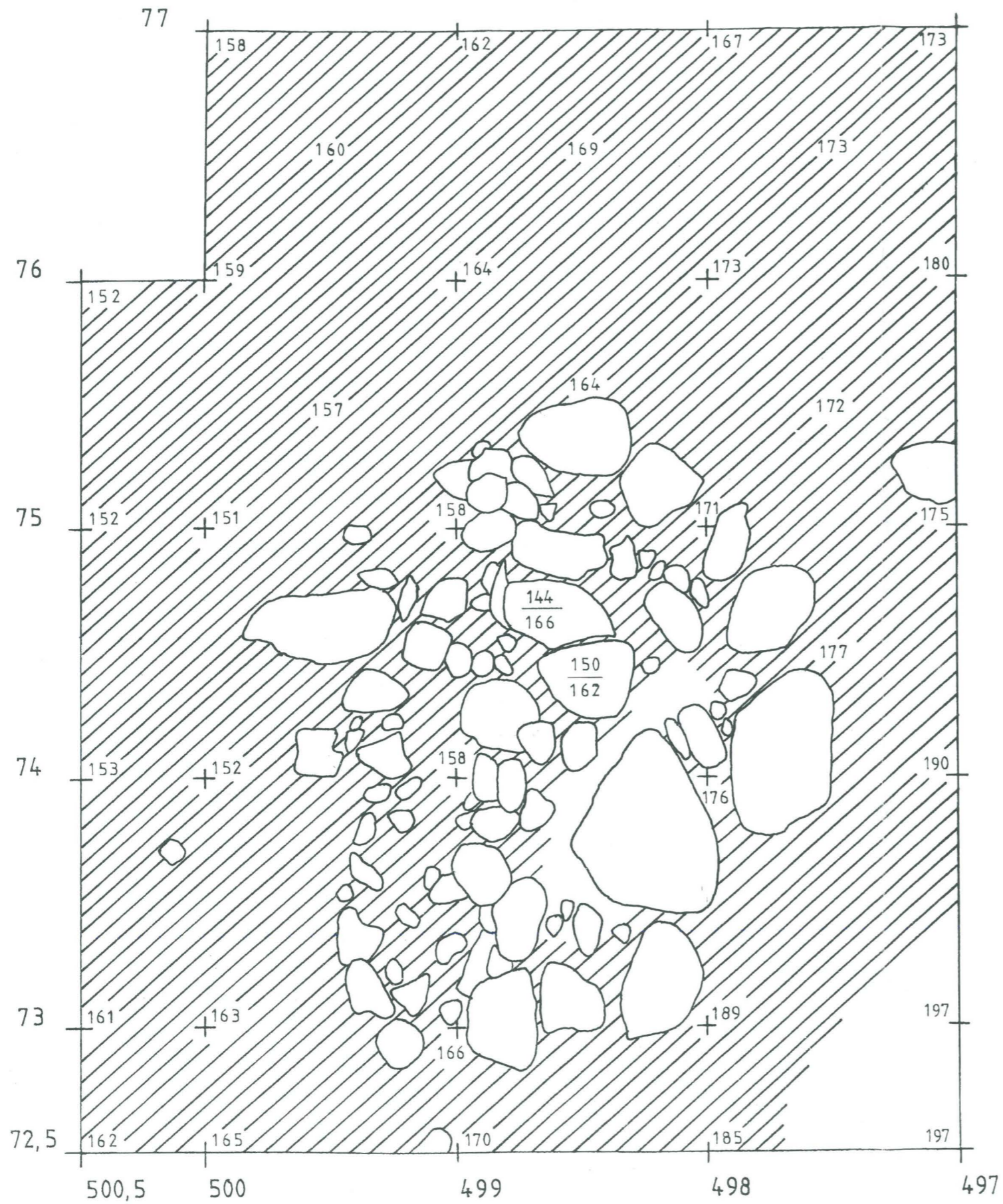

UUKUNIEMI PAPINNIEMI 1999	
Kartta 6	
Röykkiö 1, 1. taso	
Turun yliopisto / Arkeologia	
TL 149	MK 1: 20
Puht. piirt. Susanna Tapiovaara	
Kaiv. johtaja Ville Laakso	

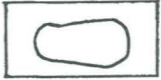

-  RUSKEA HIEKKA
-  VAALEA HIEKKA
-  KIVI

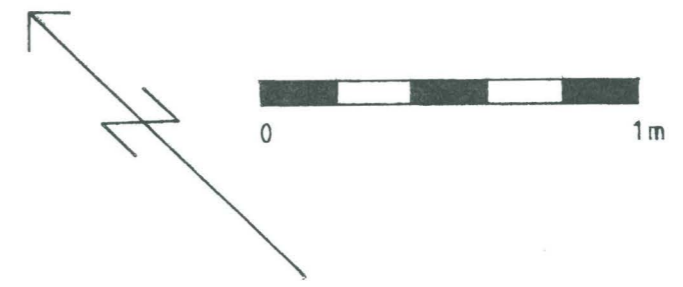

UUKUNIEMI PAPINNIEMI 1999	
Kartta 7	
Röykkiö 1, 2. taso	
Turun yliopisto / Arkeologia	
TL 149	MK 1: 20
Puht. piirt. Susanna Tapiovaara	
Kaiv. johtaja Ville Laakso	



 RUSKEA HIEKKA

 VAALEA HIEKKA

 SILTTI

 KIVI

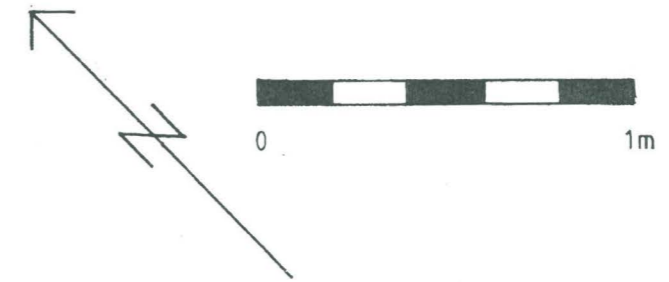

UUKUNIEMI PAPINNIEMI 1999	
Kartta 8	
Röykkiö 1, 3. taso	
Turun yliopisto / Arkeologia	
TL 149	MK 1: 20
Puht. piirt. Susanna Tapiovaara	
Kaiv. johtaja Ville Laakso	

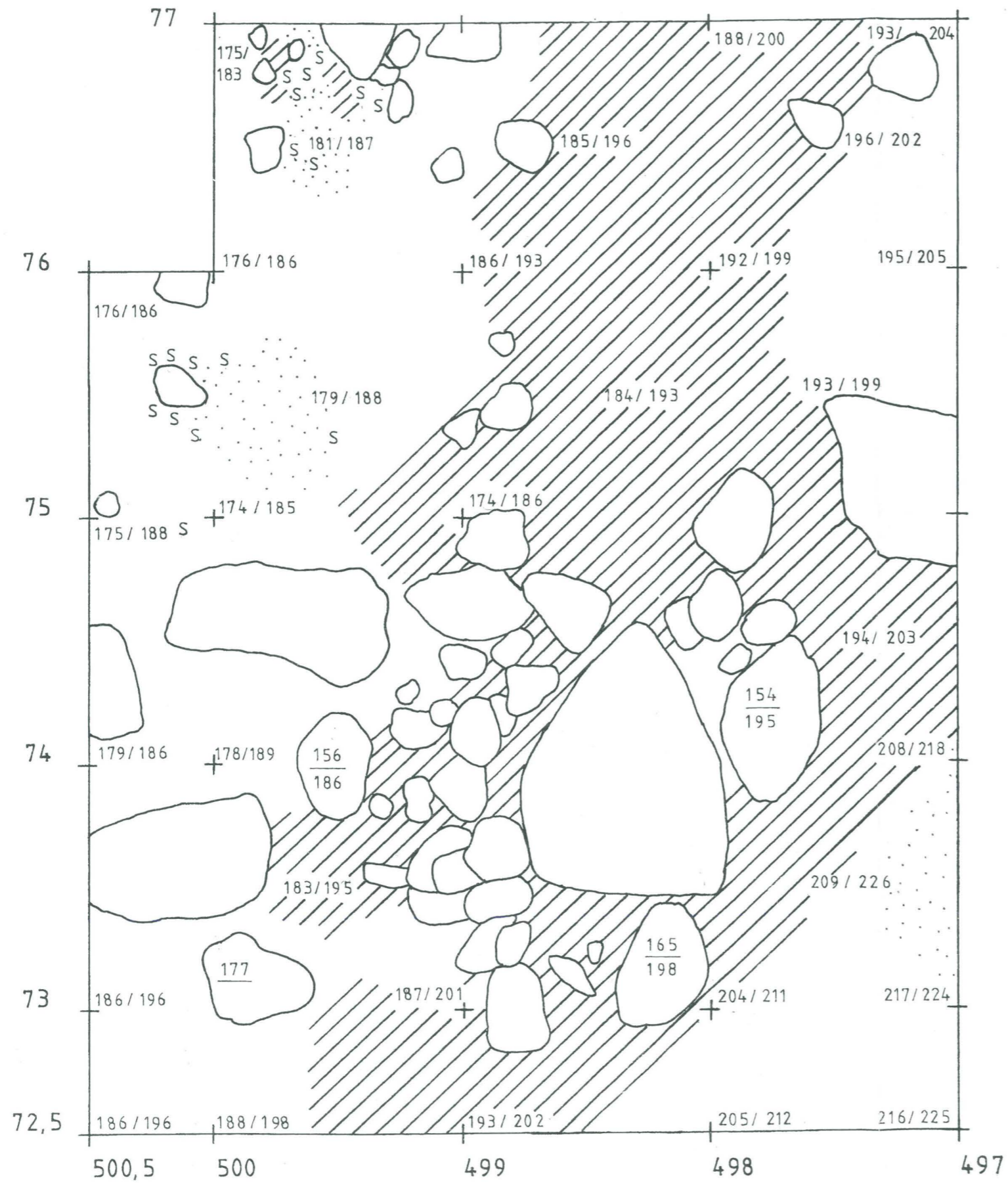

-  RUSKEA HIEKKA
-  VAALEA HIEKKA
-  PUNERTAVA HIEKKA
-  SILTTI
-  KIVI

KORKEUSLUVUT 4. JA
5. TASOSTA (POHJA)

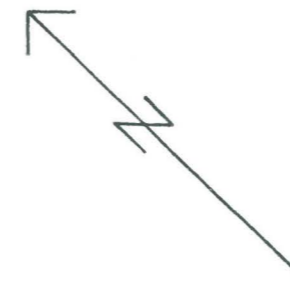

UUKUNIEMI PAPINNIEMI 1999	
Kartta 9	
Röykkiö 1, 4. taso	
Turun yliopisto / Arkeologia	
TL 149	MK 1: 20
Puht. piirt. Susanna Tapiovaara	
Kaiv. johtaja Ville Laakso	

+76

+75

+74

+73

+72,5

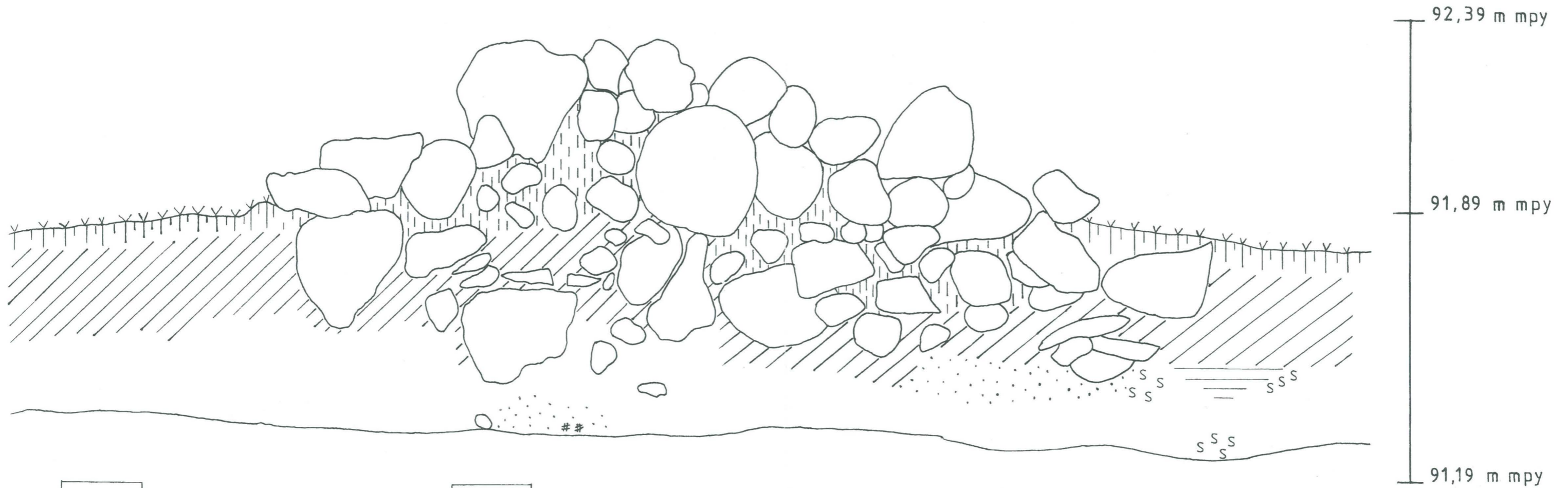

VAALEA HIEKKA

NOKIMAA

RUSKEA HIEKKA

SILTTI

HUMUS

PUNERTAVA HIEKKA

KIVI

HIILI

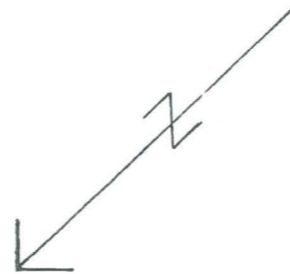
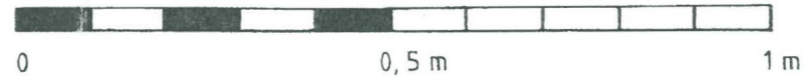

UUKUNIEMI PAPINNIEMI 1999	
Kartta 10	
Röykkiö 1, profiili 498,80 / 72,5 - 76	
Turun yliopisto / Arkeologia	
TL 149	MK 1: 10
Puht. piirt. Susanna Tapiovaara	
Kaiv. johtaja Ville Laakso	

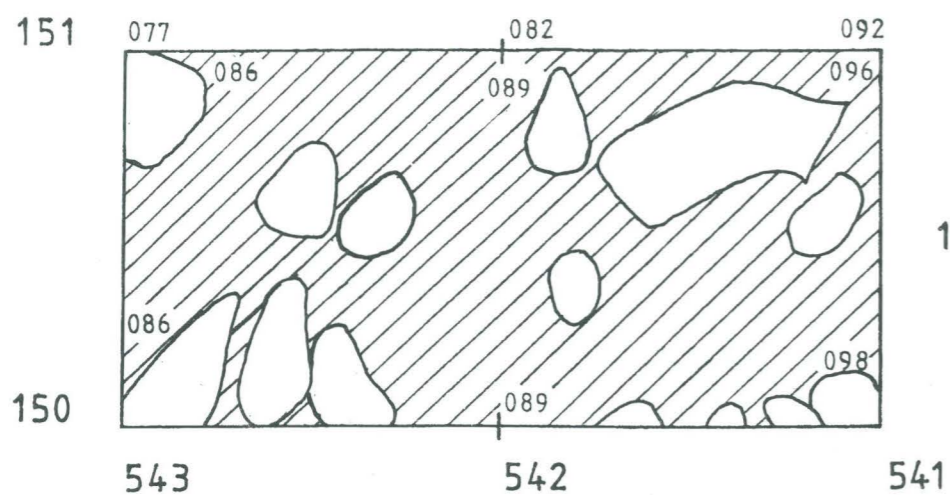

1. TASO

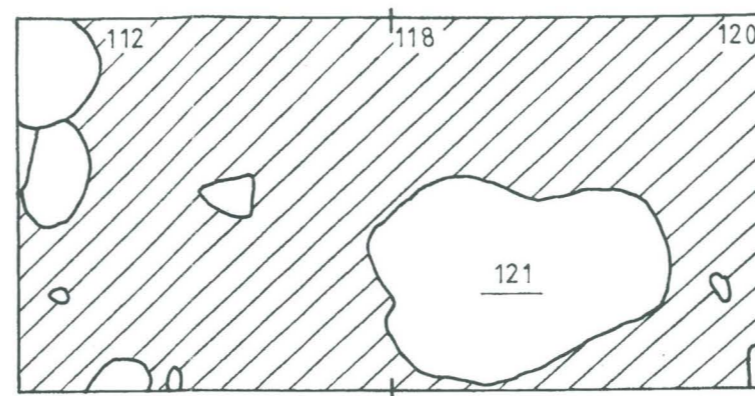

4. TASO

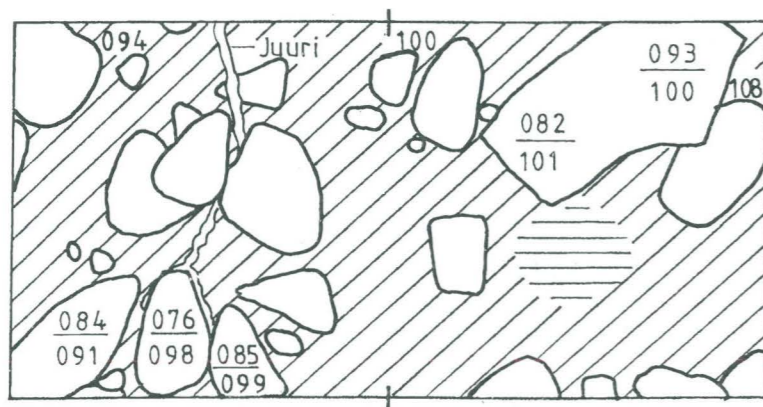

2. TASO

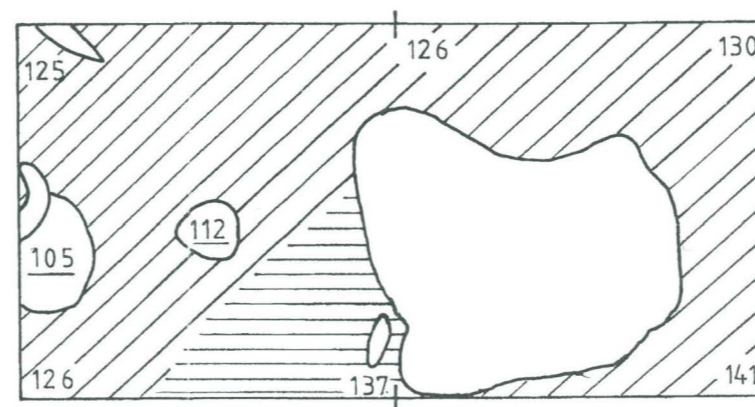

5. TASO

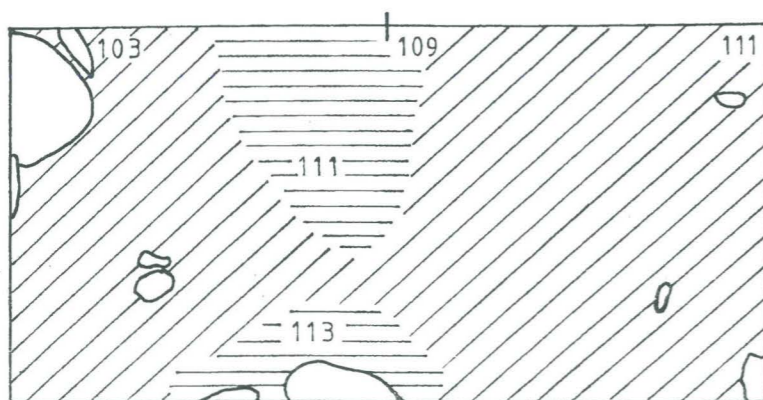

3. TASO



RUSKEA HIEKKA

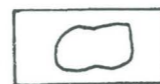

KIVI



TUMMA HIILENSEKAINEN
HIEKKA

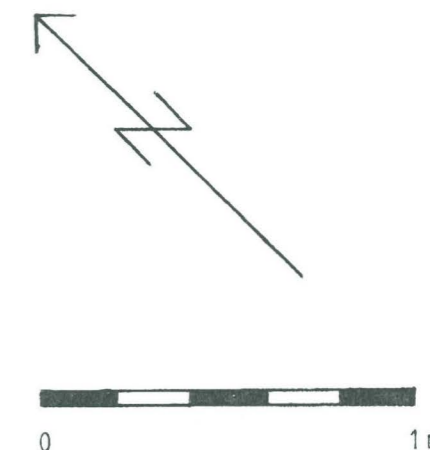

UUKUNIEMI PAPINNIEMI 1999	
Kartta 11	
Kalmisto, ruudut 541 - 543 / 150 - 151, tasot 1-5	
Turun yliopisto / Arkeologia	
TL 122	MK 1: 20
Puht. piirt. Susanna Tapiovaara	
Kaiv. johtaja Ville Laakso	

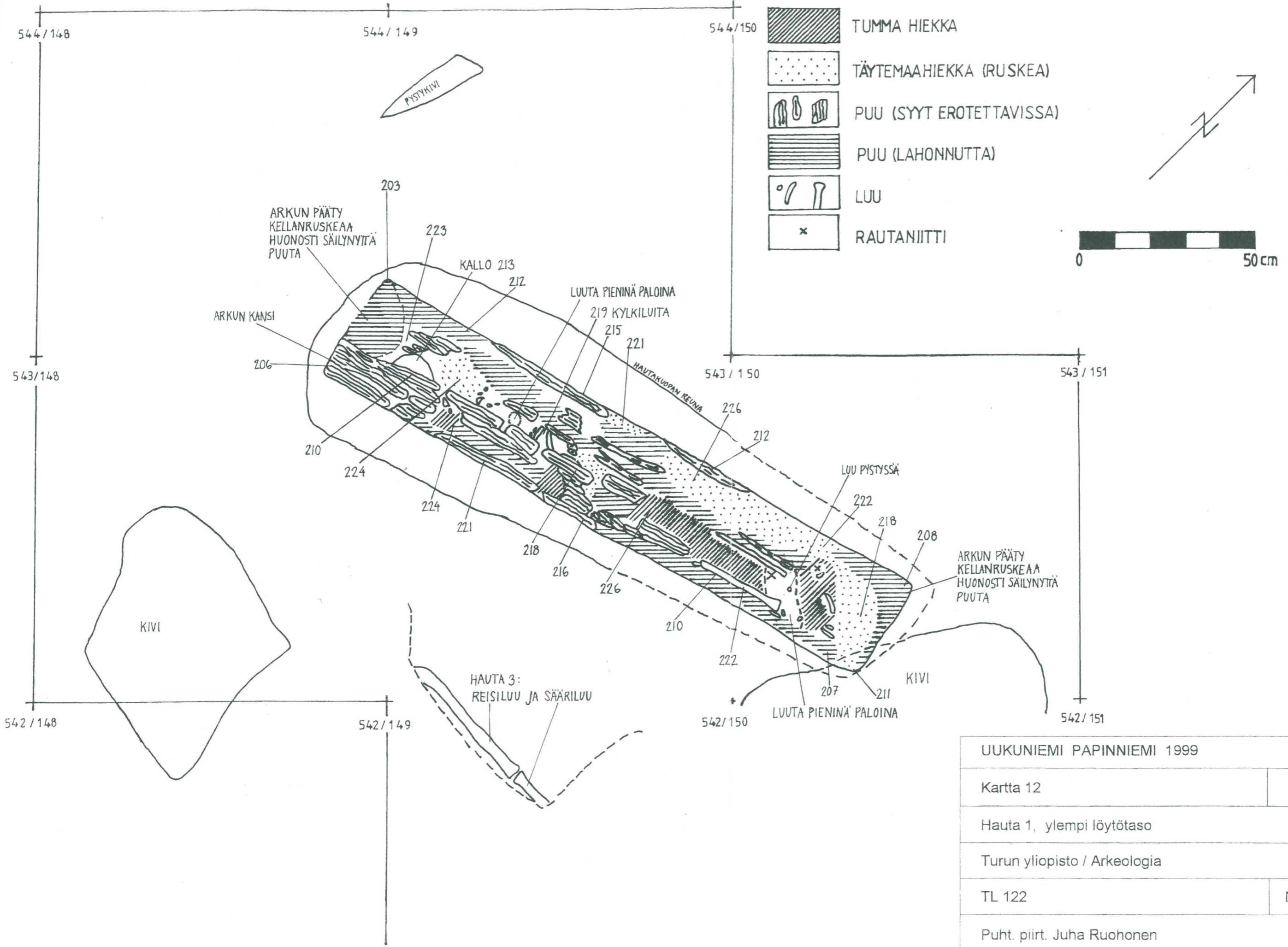

UUKUNIEMI PAPINNIEMI 1999	
Kartta 12	
Hauta 1, ylempi löytötaso	
Turun yliopisto / Arkeologia	
TL 122	MK 1: 10
Puht. piirt. Juha Ruohonen	
Kaiv. johtaja Ville Laakso	

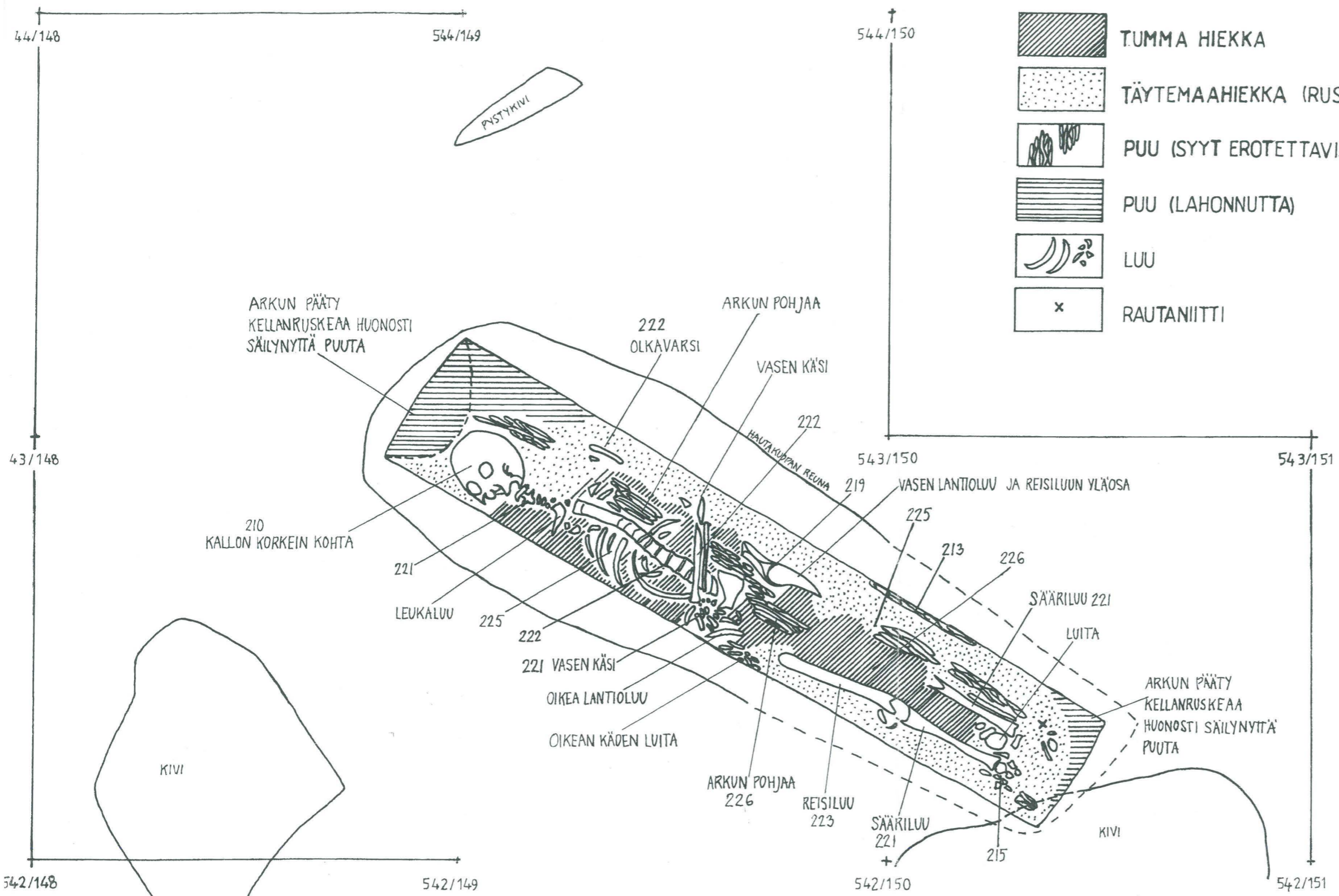

UUKUNIEMI PAPINNIEMI 1999	
Kartta 13	
Hauta 1, alempi löytötaso	
Turun yliopisto / Arkeologia	
TL 122	MK 1: 10
Piirt. Hanna-Mari Nieminen	
Kaiv. johtaja Ville Laakso	

Historiallisen ajan löytöjä, jotka Turun yliopiston arkeologian oppiaine kaivautti Uukuniemen Papinniemen Kirkkokallion muinaisjäännösalueelta 24.5.-11.6. ja 5.7.-17.7.1999. Ks. kaivauskertomus Turun yliopiston arkeologian oppiaineen arkistossa.

Ensin on luetteloitu rakennuksen pohja 1:n löydöt alkaen alueista 1-2, sitten alueelta 4, sen jälkeen röykkiön 1 löydöt, sitten kalmiston, sitten koeruutujen, ja lopuksi sukellustutkimusten löydöt. Löydöt on numeroitu lännestä alkaen, pääsääntöisesti ruutu- ja kerrosjärjestykseen. Ruudut on numeroitu länsikulman koordinaattien mukaan. Tarkat koordinaatit on ilmoitettu, mikäli ne ovat tiedossa. Takymetrin avulla mitatuista löydöistä (alanumerot 160-440) ilmoitetaan absoluuttiset korkeudet, muista suhteelliset.

RAKENNUKSENPOHJA 1

RUUTU 434-435/135-136

1. tai 2. kerros

1. PALANUTTA SAVEA 1 kpl 2,4 g
Väri tumman harmaasta vaalean harmaaseen. Kasvipainanteita. Löytynyt profiilia puhdistettaessa, peräisin 1. tai 2. kerroksesta. X=434,33-434,50; Y=135,00.

3. kerros

2. PALANUTTA SAVEA 1 kpl 3,5 g
Väri punaisen ruskea, sekoitteena hiekkaa. Palassa on kaksi sileää pintaa.

4. kerros

3. PALANUTTA SAVEA 4 kpl 5,9 g
Väri punaisen ruskeasta harmaaseen. Osassa kasvipainanteita. Harmaassa kappaleessa sileä pinta.

5. kerros

4. PALANUTTA SAVEA 4 kpl 20,0 g
Väri harmaan keltainen. Sekoitteena hiekkaa.

RUUTU 433-434/135-136

3. kerros

5. PALANUTTA LUUTA 1 kpl 0,2 g
6. PALANUTTA SAVEA 23,8 g
Väri vaihtelee harmahtavan ruskeasta punaruskeaan.

4. kerros

7. SAVIASTIAN PALOJA 1 kpl 4,8 g
Palan koko 50x22x5 mm. Molemmat pinnat mustat. Sekoitteena hiekkaa. X=433,54; Y=135,72; Z=277.
8. SAVIASTIAN PALOJA 1 kpl 3,0 g
Palan koko 23x15x5 mm. Molemmat pinnat mustat. Sekoitteena hiekkaa. X=433,72; Y=135,58; Z=276.

9. LUUTA 1 kpl 19,6 g
Nikama. Koko 55x33x25 mm. X=433,83; Y=135,58.

10. PALANUTTA SAVEA 22,1 g
Väri vaihtelee harmaasta punaruskeaan. Osa kuonaantunutta.

11. TUNNISTAMATONTA AINETTA 1 kpl 0,9 g
Tunnistamatonta ainetta oleva levymäinen kappale. Palan koko 24x21x1 mm. Toinen pinta tumma, toinen vaalea. Suorakulmaisen kappaleen kulmasta. X=433,25; Y=135,07, Z=277. 2. taso.

5. kerros

12. PALANUTTA SAVEA 10 kpl 11,3 g
Väri vaaleanruskea.

13. PALANUTTA SAVEA 2 kpl 0,5 g
Väri vaaleanruskea. Löytynyt profiilia puhdistettaessa.

RUUTU 432-433/135-136

3. kerros

14. SAVIASTIAN PALOJA 1 kpl 1,3 g
Palan koko 18x10x5 mm. Väri mustanharmaa. Sisäpinta kaareva. Sekoitteena hiekkaa.

15. PALANUTTA SAVEA 2 kpl 3,1 g
Toisessa nokea pinnassa.

4. kerros

16. PUUKKO 1 kpl 35,0 g
Rautaa. Veitsen selkä hiukan kaareva. Terän kärki pyörästetty. Ruodossa jäänteitä orgaanisesta materiaalista. Koko 195x17-4x4 mm. X=432,90; Y=135,95; Z=281.

17. NIITTI 1 kpl 1,8 g
Rautaa. Pyöreä, levymäinen ja keskeltä paksumpi. Halkaisija 16 mm, korkeus 9 mm.

18. RAUTAESINEEN KATKELMA 1 kpl 19,9 g
Rautaesine, johon kiinnittynyt palanutta savea. Savi muodoltaan pallomainen. Koko 310x300x210 mm. X=432,82; Y=135,20; Z=267.

19. SAVIASTIAN PALOJA 3 kpl 15,8 g
Väri mustanharmaa. Yksi paloista sisäpinnalta punaisenruskea. Sekoitteena hiekkaa. Yhdessä palassa taitekohta, toisessa ulkopinnalla mustaa karstaa. Koko 124-32 mm.

20. SAVIASTIAN PALOJA 14 kpl 129,9 g
Väriiltään mustanharmaata. Osa vaaleamman läikikästä. Sekoitteena hiekkaa. Kolmessa kappaleessa sisäpinnassa mustaa karstaa. Kolmessa palassa karstaa ulkopinnassa. Koko 18-70 mm. X=432,20-432,45; Y=135,42-135,60; Z=276.

21. SAVIASTIAN PALOJA 1 kpl 13,0 g
Väri mustanharmaa. Kaarevapintainen. Sekoitteena hiekkaa. Koko 49x34x6 mm. X=432,97; Y=135,20; Z=280.

22. PALANUTTA LUUTA 1 kpl 0,2 g
Väri valkoisenharmaa, huokoinen.
23. LUUTA 6 kpl 24,6 g
Väri keltaisenharmaa. X=432,73; Y=135,50; Z=274.
24. PALANUTTA SAVEA 77,3 g
Väri vaalean ruskeanharmaa, osassa tasaisia pintoja, osassa kasvipainanteita. Sekoitteena karkeahkoa hiekkää.

5. kerros

25. SAVIASTIAN PALOJA 4 kpl 37,2 g
Kolme väriltään vaaleanruskean harmaata. Yhdessä mustia täpliä pinnassa. Sekoitteena hiekkää. Myös kasvipainanteita. Yksi pala väriltään mustanruskea. Koko 38-42 mm.
26. PALANUTTA SAVEA 3 kpl 6,7 g
Väri punaisenharmaa. Sekoitteena hiekkää. Yhdessä kasvipainanteita.
27. PALANUTTA SAVEA 2 kpl 3,5 g
Väri vaaleanharmaa. Toisessa tasainen pinta ja kasvipainanteita. Sekoitteena hiekkää. Löydetty profiilin puhdistuksen yhteydessä.

RUUTU 431-432/135-136
5. kerros

28. SAVIASTIAN PALOJA 1 kpl 1,2 g
Väri sisäpinnassa punaisenruskea, pinnalta musta. Sekoitteena hiekkää. Koko 15x12x6 mm.

RUUTU 430-431/135-136
5. kerros

29. SAVIASTIAN REUNAPALOJA 1 kpl 13,1 g
Valkosavikeramiikan reunapala. Reunassa paksunnos ja päällä ura. Sekoitteena samottea tai hiekkää. Koko 44x28x7 mm. Reunan paksuus 13,5 mm. X=430,27; Y=135,92; Z=318.

RUUTU 429-430/135-136
6. kerros

30. PALANUTTA SAVEA 1 kpl 0,4 g
Koko 10x6 mm. Pohjavärjäytymästä.

RUUTU 435-436/136-137
4. kerros

31. SAVIASTIAN PALOJA 2 kpl 6,6 g
Koko 20x24x7-17x18,5x6,5 mm. Väri tumma.

32. PALANUTTA LUUTA 5 kpl 3,5 g
Osa valkoisia, osa tummia

33. PALANUTTA SAVEA 135,8 g
Väri vaihtelee harmaasta ruskeaan ja punaruskeaan. Osassa kasvipainanteita.

5. kerros

34. NIITIN KATKELMA 1 kpl 0,9 g
Rautaa. Katkelma niitin kantaosasta. Koko 10x10x11 mm.

35. SAVIASTIAN PALOJA 5 kpl 11,9 g
Koko 35x20x5-17x14x6 mm. Suurin paloista pohjan taitteesta. Väri vaihtelee lähes mustasta ruskeaan.

36. PALANUTTA SAVEA 28,1 g
Väri vaihtelee ruskeasta punaruskeaan.

RUUTU 434-435/136-137
3. kerros

37. SAVIASTIAN PALOJA 1 kpl 12,6 g
Väriltään punertavaa, sisäpinnalta tummaa. Palassa taite. Sekoitteena hiekkää. Koko 32x9 mm. X=434,91; Y=136,73; Z=252.

38. SAVIASTIAN PALOJA 4 kpl 3,1 g
Väri mustanharmaa. Vaaleammassa palassa kaksi uurretta. Yhdessä palassa mustaa karstaa. Sekoitteena hienohkoa hiekkää. Koko 9-18 mm. Seulalöytö.

39. PALANUTTA SAVEA 10,3 g
Väri vaaleanpunertava. Sekoitteena hiekkää. Suurimmassa palassa tasaista pintaa.

4. kerros

40. RUOKAVEITSEN KATKELMA 1 kpl 21,6 g
Rautaa, terä katkennut. Ruodossa kaksi metalliniittä molemmin puolin. Niiden juuressa jäämiä orgaanisesta aineesta. Terän ja varren yhtymäkohdassa pronssijäämiä. Koko 117x19x5 mm. X=434,50-434,80; Y=136,60-136,90; Z=259.

41. SAVIASTIAN REUNAPALOJA 1 kpl 2,8 g
Väri harmaanmusta. Sisäpuolella mustaa karstaa. Sekoitteena hienoa hiekkää. Koko 17x15x5 mm. X=434,56; Y=136,77; Z=266.

42. SAVIASTIAN PALOJA 9 kpl 59,6 g
Väri punaruskeasta mustanruskeaan. Kolmessa palassa mustaa karstaa sisäpinnassa. Yksi punertava pala paksu, taitteinen ja sekoitteena karkeaa hiekkää. Koko 14-62 mm.

43. RAUTAKUONAA 1 kpl 211,8 g
X=434,85; Y=136,81; Z=258.

44. LUUTA 25 kpl 75,7 g
Väri keltainen ja likaisen harmaa. Neljä hammasta ja loput palat leukaluun osia. X=434,40-434,70; Y=136,30-136,70; Z=259.

45. PALANUTTA SAVEA 772,9 g
Väri punaisenruskeasta harmaaseen.

5. kerros

46. SAVIASTIAN PALOJA 1 kpl 2,6 g

	Väri punaisenharmaa, sisäpuolella mustaa karstaa. Sekoitteena hiekkaa. Koko 19x14x7 mm.				
47.	<u>PALANUTTA SAVEA</u> Väri punaisenharmaa. Sekoitteena hiekkaa. Osassa kasvipainanteita.	9 kpl	9,8 g		
	RUUTU 435-436/136-137 6. kerros				
48.	<u>PALANUTTA SAVEA</u> Väri punaisenharmaa. Sekoitteena hiekkaa. Osassa kasvipainanteita.		80,9 g		
49.	<u>SAVITIIVISTETTÄ</u> Väri harmaanpunertava. Palan molemmin puolin puupainanteita. Pala muodoltaan kiilamainen. Sekoitteena hiekkaa. Puunäyte 1/99:n yhteydestä. Koko 39x31x12 mm. X=435,41; Y=136,92; Z=274.	1 kpl	9,3 g		
	RUUTU 433-434/136-137 4. kerros				
50.	<u>SAVIASTIAN PALOJA</u> Koko 49x61 – 8x11 mm. Väri sisä- ja ulkopinnassa tummanharmaa. Yksi pala pohjan taitteesta. Sekoitteena hiekkaa tai kivimurskaa. Joissakin paloissa ulkopinnassa karstaa. X=433,00-433,25; Y=136,15-136,25; Z=278.	9 kpl	78,9 g		
51.	<u>SAVIASTIAN PALOJA</u> Koko 21x16x1 ja 21x13x1 mm. Toinen pala pinnoista musta ja seinämän sisästä tummanharmaa, toinen pinnoista rusehtava ja seinämän sisästä harmaa. Sekoitteena hiekkaa. Kylkipaloja.	2 kpl	3,2 g		
52.	<u>LUUTA</u> Koko 127x23x21 ja 30x23x18 mm. X=433,96-434,09; Y=136,34-136,44; Z=264.	2 kpl	66,9 g		
53.	<u>PALANUTTA SAVEA</u> Väri harmaasta punaruskeaan.		35,6 g		
	RUUTU 432-433/136-137 3. kerros				
54.	<u>PALANUTTA SAVEA</u> 4. kerros	5 kpl	2,0 g		
55.	<u>NAULA</u> Rautaa. Pituus 63 mm, kanta 19 mm. X=432,45-432,77; Y=136,00-136,60; Z=275.	1 kpl	18,6 g		
56.	<u>SAVIASTIAN PALOJA</u> Koko 48x22x4 mm. Väri sisäpinnassa ruskea, ulkopinta musta. Sekoitteena hiekkaa. X=432,95; Y=136,34; Z=277.	1 kpl	10,3 g		
57.	<u>SAVIASTIAN PALOJA</u> Koko 37x20x3 ja 22x16x4 mm. Palojen toinen pinta musta. Sekoitteena hiekkaa. X=432,95; Y=136,18; Z=278.	2 kpl	11,9 g		
58.	<u>SAVIASTIAN PALOJA</u>	6 kpl	24,9 g		
	Koko 11-32 mm. Palojen toinen pinta musta. Sekoitteena hiekkaa.				
59.	<u>LUUTA</u> Koko 17x10x6 ja 8x6x2x mm.	2 kpl	0,9 g		
60.	<u>PALANUTTA SAVEA</u> X=432,96; Y=136,25; Y=277.	2 kpl	2,9 g		
61.	<u>PALANUTTA SAVEA</u> Erityisesti palaneen puun alta.		158,9 g		
62.	<u>PALANUTTA SAVEA</u>	11 kpl	24,2 g		
	5. kerros				
63.	<u>PALANUTTA SAVEA</u>	4 kpl	7,6 g		
	RUUTU 430-431/136-137 4. kerros				
64.	<u>SAVIASTIAN REUNAPALOJA</u> Valkosavikeramiikan reunapala. Reunassa paksunnos, päällä ura. Sekoitteena samottea tai hiekkaa. Koko 34x28x9 mm. Reunan paksuus 12 mm. X=430,10; Y=136,06; Z=317.	1 kpl	11,4 g		
	5. kerros				
65.	<u>KAUHA</u> Rautaa. Pituus 26 cm, josta kuppiosa 10 cm, varsi 16 cm. Kuppiosan syvyys 4,5 cm. Varren leveys 0,5-2,0 cm. X=430,44-430,70; Y=136,40-136,49; Z=318.	1 kpl	222,3 g		
66.	<u>VEITSI</u> Rautaa. Pituus 80mm, terän leveys 20 mm. Selkä suora, kärki pyöreähkö.	1 kpl	26,8 g		
67.	<u>SAVIASTIAN PALOJA</u> Valkosavikeramiikkaa. Sekoitteena hiekkaa. Koko 26x10x6 mm.	1 kpl	1,5 g		
68.	<u>SAVIASTIAN PALOJA</u> Koko 76x53x5 mm. Mustanut sisäpinta. Sekoitteena hiekkaa. Löytynyt em. kauhan päältä. X=430,57; Y=136,46; Z=314.	1 kpl	34,7 g		
69.	<u>PALANUTTA SAVEA</u> Väri vaihtelee harmaasta ruskeaan. Osassa tasoitettua pintaa. Sekoitteena hiekkaa.		148,8 g		
	6. kerros				
70.	<u>PALANUTTA SAVEA</u> Väri vaihtelee harmaasta punaruskeaan. Sekoitteena hiekkaa. Värjäytymästä.		45,5 g		
	RUUTU 429-430/136-137 5. kerros				
71.	<u>PALANUTTA SAVEA</u> Väriiltään harmahtavaa, pinnalta hiukan punertavaa. Sekoitteena hiekkaa. Huonosti palanutta.	3 kpl	22,5 g		

RUUTU 435-436/137-138**4. kerros**

72. SAVIASTIAN REUNAPALOJA 1 kpl 6,6 g
Mustaa keramiikkaa. Reuna loivasti s:n muotoinen. Koko 30x25x5 mm. X=435,23-435,33; Y=137,20-137,30; Z=256.

73. PALANUTTA SAVEA 3 kpl 138,4 g
Huomattavan suuria paloja, joissa tasaista pintaa. Väri harmaasta punaruskeaan. Kasvipainanteita. X=435-436; Y=137,45; Z=248.

74. PALANUTTA SAVEA 15,1 g
Väri vaaleanruskea, osa kuonaantunutta.

75. SAVITIIVISTETTÄ? 4 kpl 5,9 g
Väri vaaleanruskeasta punertavaan. Koko 10-20 mm.

5. kerros

76. PALANUTTA SAVEA 18,2 g
Väri harmaasta punaruskeaan, osa kuonaantunutta.

RUUTU 434-435/137-138**3. kerros**

77. PALANUTTA SAVEA 91,9 g
Väri harmaasta punaruskeaan.

4. kerros

78. METALLIRENGAS 1 kpl 6,6 g
Pronssia(?). Avoin, terävät viimeistellyt päät. Renkaan halkaisija 37 mm ja vahvuus 3 mm. X=434,72; Y=137,21; Z=264.

79. SAVIASTIAN PALOJA 3 kpl 15,8 g
Yksi paloista reunapala. Väri vaihtelee mustasta ruskeaan. Koko 31x34x6-18x15x4 mm. Osassa paloista huomattavan karkea sekoite.

80. SAVIASTIAN PALOJA 2 kpl 6,0 g
Toinen paloista karkeasekoitteista. Suuremman palan toinen pinta tumma, toinen punertava. Pieni pala punertavan ruskea. Koko 32x20,5x6 ja 16x10x7 mm.

81. LUUTA 4 kpl 41,4 g
Osa paloista ilmeisen heikosti palaneita. Suurin kappale on putkiluun pala, jonka koko 113x35x37 mm. X=434,60; Y=137,38; Z=260

82. LUUTA 1 kpl 1,4 g
Ilmeisen heikosti palanutta.

83. LUUTA? 1 kpl 1,0 g

84. PALANUTTA SAVEA 2661,9 g
Väri harmaasta punaruskeaan ja ruskeaan.

5. kerros

85. SAVIASTIAN PALOJA 3 kpl 15,0 g
Palojen toinen puoli lähes musta, toinen punaruskea. Koko 26x23x9 – 16x13x7 mm. Sekoite karkeaa.

86. PALANUTTA SAVEA 27,3 g
Väri vaihtelee harmaasta punaruskeaan. Yksi pala poikkileikkaukseltaan kolmiomainen, savitiivistettä?

RUUTU 433-434/137-138**3. kerros**

87. PALANUTTA SAVEA 9 kpl 12,3 g
Väri vaihtelee harmaasta punaruskeaan. Osassa kasvipainanteita.

4. kerros

88. SAVIASTIAN PALOJA 1 kpl 13,7 g
Palan koko 36x28 mm, vahvuus 5-9 mm. Väri ulkopinnassa vaaleanruskea, sisäpinnassa harmaa, sisältä vaihtelee vaaleanruskeasta harmaaseen. Sekoitteena hiekkaa tai kivimurskaa. Pala on astian suusta, voimakkaasti profiloitu. X=433,54; Y=137,67; Z=265.

89. SAVIASTIAN PALOJA 1 kpl 6,1 g
Koko 25x20x7 mm. Väri punertavan ruskea. Sekoitteena hiekkaa. X=433,30; Y=137,48; Z=273.

90. SAVIASTIAN PALOJA 1 kpl 1,2 g
Koko 17x12x7 mm. Väri rusehtavan harmaa. Sekoitteena hiekkaa. X=433,32; Y=137,88; Z=277.

91. SAVIASTIAN PALOJA 4 kpl 22,2 g
Koko 41x39-19x13 mm. Yksi paloista musta pinnalta ja sisältä, muut pinnoilta harmaita ja sisältä punaruskeita. Sekoitteena kivimurskaa.

92. PALANUTTA LUUTA 8 kpl 2,5 g

93. LUUTA 3 kpl 13,1 g

94. PALANUTTA SAVEA 478,1 g
Väri vaihtelee harmaasta punaruskeaan. Osassa kasvipainanteita.

95. SAVITIIVISTETTÄ 1 kpl 1,7 g
Koko 22x19x11 mm. Väri tummanharmaa. Palan yhdellä sivulla puupainanne. Kuumuudessa vääntynyt. X=433,31; Y=137,94; Z=277.

96. SAVITIIVISTETTÄ 1 kpl 0,8 g
Koko 18x16 mm. Väri vaaleanruskea. Yhdellä sivulla puupainanne.

5. kerros

97. PALANUTTA SAVEA 6 kpl 5,3 g
Väri punaruskea.

RUUTU 432-433/137-138**3. kerros**

98.	<u>PALANUTTA SAVEA</u> Väri vaihtelee harmaasta punaruskeaan.	2 kpl	3,4 g	111.	<u>SAVITHIVISTETTÄ</u> Väri harmaa. Koko 28x12x11 mm. X=432,21; Y=137,87; Z=278.	1 kpl	2,4 g
4. kerros				112.	<u>SAVITHIVISTETTÄ</u> Väri punaruskea. Toisella sivulla puupainanne. Koko 15x11mm. X=432,65-432,83; Y=137,92-138,00; Z=267.	1 kpl	0,7 g
99.	<u>SAVIESINEEN KATKELMA</u> Voimakkaasti kaareutuva reunapala pienestä astiasta, jonka suu ei ole ollut symmetrisen pyöreä. Saviaines harmaanruskeaa. Ulkopinnassa mahdollisesti jälkiä mustasta silauksesta, sisäpinnassa paksultti mustaa karstaa. Koko 47,5x16x8 mm. Lampusta? X=432,90; Y=137,04; Z=270.	1 kpl	5,4 g	113.	<u>SAVITHIVISTETTÄ</u> Väri harmaanruskea. Toisella sivulla puupainanne. Koko 19x11x7 mm.	1 kpl	1,4 g
100.	<u>SAVIASTIAN PALOJA</u> Koko 68x52 mm, vahvuus 5-9 mm. Väri vaihtelee harmaasta mustaan. Sekoitteena hiekka tai kivimurskaa. Pala pohjan taitteesta. Sopii yhteen nro 101:n kanssa. X=432,11; Y=137,44; Z=274.	1 kpl	30,3 g	114.	<u>PIITÄ</u> Koko 16x15x8 mm.	1 kpl	2,2 g
101.	<u>SAVIASTIAN PALOJA</u> Koko 52x34, vahvuus 4-9 mm. Väri vaihtelee vaaleanharmaasta mustaan. Sekoitteena hiekkaa tai kivimurskaa. Pala pohjan taitteesta. Sopii yhteen nro 100:n kanssa. X=432,10; Y=137,35; Z=278.	1 kpl	12,8 g	5. kerros			
102.	<u>SAVIASTIAN PALOJA</u> Koko 24x17x6 mm. Ulkopinta harmahtavan ruskea, sisäpinta tummanharmaa, pala sisältä punaruskea. Sekoitteena kivimurskaa. Kylkipala.	1 kpl	3,3 g	115.	<u>SAVIASTIAN PALOJA</u> Koko 38x22-22x17 mm. Yksi paloista kokonaan vaaleanruskea, ulkopinta puuttuu. Kaksi muuta sisäpinnalta tummanharmaita ja sisältä punaruskeita, ulkopinnalla mustaa karstaa. Sekoitteena kivimurskaa.	3 kpl	10,8 g
103.	<u>SAVIASTIAN PALOJA</u> Koko 47x37 - 18x15 mm. Yksi paloista ulkopinnalta punertavan harmaa, sisäpinnalta tummanharmaa ja palan sisältä harmaa. Toinen pala sisä- ja ulkopinnalta tummanharmaa, sisältä rusehtava. Kolmas pala sisäpinnalta punaruskea, ulkopinnassa mustaa karstaa, palan sisältä harmaa. Sekoitteena hiekkaa tai kivimurskaa. Löydetty profiilin kaakkoispuolelta.	3 kpl	16,8 g	116.	<u>LUUTA</u> Pituus 128 mm, leveys 36-12 mm. Putkiluun päästä. X=432,43-432,46; Y=137,28-137,44; Z=284.	1 kpl	8,0 g
104.	<u>PALANUTTA LUUTA</u>	1 kpl	0,8 g	117.	<u>PALANUTTA SAVEA</u> Väri vaihtelee punaruskeasta mustaan. Osa paloista kuonaantuneita. Osassa sekoitteena kivimurskaa tai hiekkaa.		38,6 g
105.	<u>LUUTA</u> Koko 111x21x14 mm. X=432,54; Y=137,87; Z=269.	1 kpl	11,4 g	6. kerros			
106.	<u>PALANUTTA SAVEA</u> Väri vaihtelee harmaasta punaruskeaan. Osassa sekoitteena hiekkaa tai kivimurskaa. Osassa kasvipainanteita. X=432,65-432,83; Y=137,92-138,00; Z=267.		117,3 g	118.	<u>LUUTA</u> Löytynyt värjäytymästä.	2 kpl	19,9 g
107.	<u>PALANUTTA SAVEA</u> Väri vaihtelee harmaasta punaruskeaan. Osassa sekoitteena kivimurskaa. X=432,85-432,95; Y=137,67-137,75; Z=268.		40,8 g	RUUTU 431-432/137-138			
108.	<u>PALANUTTA SAVEA</u> Väri vaihtelee harmaasta punaruskeaan. Osa paloista kuonaantuneita. Osassa sekoitteena kivimurskaa. Osassa kasvipainanteita.		115,3 g	4. kerros			
109.	<u>PALANUTTA SAVEA</u> Väri vaihtelee harmaasta punaruskeaan. Yhdessä palassa laaja sileä pinta. Osassa sekoitteena hiekkaa tai kivimurskaa. Löydetty profiilin kaakkoispuolelta.		40,7 g	119.	<u>SAVIASTIAN PALOJA</u> Valkosavikeramiikkaa. Ulkopinnassa musta jälki. Koko 21x13x8 mm.	1 kpl	1,3 g
110.	<u>SAVITHIVISTETTÄ?</u> Väri vaihtelee harmaasta punaruskeaan. X=432,41-432,50; Y=137,51-137,60; Z=277.	5 kpl	10,6 g	120.	<u>SAVIASTIAN PALOJA</u> Toinen pinta lähes musta, toinen ruskea. Hieno sekoite. Koko 10x11x6 mm.	1 kpl	0,9 g
				121.	<u>PALANUTTA SAVEA</u> Väri vaihtelee harmaasta punertavan ruskeaan.	3 kpl	2,3 g
				5. kerros			
				122.	<u>SAVIASTIAN PALOJA</u> Valkosavikeramiikkaa.	1 kpl	2,0 g
				123.	<u>SAVIASTIAN PALOJA</u> Kaksi paloista lähes mustaa keramiikkaa. Yhdessä palassa toinen puoli tumma, toinen punertava. Yksi paloista molemmilta pinnoilta ruskea. Koko 30x22x5-16x14x6 mm.	4 kpl	17,1 g

124.	<u>PALANUTTA SAVEA</u> Väri punertavan ruskea.	2 kpl	2,4 g		
	6. kerros				
125.	<u>PALANUTTA SAVEA</u> Väri punertavan ruskea. Värjäytymästä.	1 kpl	11,4 g		
	RUUTU 429-430/137-138				
	4. kerros				
126.	<u>SAVIASTIAN REUNAPALOJA</u> Reunassa paksunnos. Molemmilla pinnoilla karstaa. Sekoitteena hiekkaa. Koko 80x44x5 mm. Reunan paksuus 9 mm. X=429,66; Y=137,14; Z=324.	1 kpl	35,2 g		
127.	<u>PALANUTTA SAVEA</u> Väri vaihtelee ruskeasta punaruskeaan.	3 kpl	8,1 g		
128.	<u>PALANUTTA SAVEA</u> Kuonaantunutta.	1 kpl	0,8 g		
	RUUTU 434-435/138-139				
	3. kerros				
129.	<u>LUUTA</u> Koko 23x15x9 mm.	1 kpl	1,2 g		
130.	<u>PALANUTTA SAVEA</u> Väri harmaanruskea.	1 kpl	1,0 g		
	4. kerros				
131.	<u>PALANUTTA SAVEA</u> Väri vaihtelee harmaasta punaruskeaan ja mustaan. Osa kuonaantunutta.		22,6 g		
	RUUTU 433-434/138-139				
	4. kerros				
132.	<u>PALANUTTA LUUTA</u>	4 kpl	2,1 g		
133.	<u>PALANUTTA SAVEA</u> Väri harmaanruskeasta punaruskeaan.	1 kpl	15,0 g		
	RUUTU 432-433/138-139				
	4. kerros				
134.	<u>VISKARI</u> Rautaa. U:n muotoinen esine, jonka toinen sakara katkennut. Mitat 38x11x5 mm, sakarat 17,5 ja 13 mm. Sakaroiden väli 37 mm. Ruostunut. X=432,38; Y=138,70; X=288.	1 kpl	5,3 g		
135.	<u>SAVIASTIAN PALOJA</u> Pienin paloista hyvin tumma. Muut kaksi palaa punaruskeita. Pienimmässä palassa hiekkasekoite. Koko 30x21x5-13x17x6 mm.	3 kpl	9,1 g		
136.	<u>PALANUTTA LUUTA</u>	23 kpl	6,2 g		
137.	<u>PALANUTTA LUUTA</u> Profiilin kaakkoispuolelta.	1 kpl	0,5 g		
138.	<u>PALANUTTA SAVEA</u> Väri vaihtelee harmaasta punaruskeaan.		94,6 g		
139.	<u>PALANUTTA SAVEA</u> Väri vaihtelee harmaasta punaruskeaan. Profiilin kaakkoispuolelta.		38,6 g		
140.	<u>SAVITHIVISTETTÄ</u> Kolmionmuotoinen tiiviste, jossa puupainanne. Väri ruskea. Koko 33x9x14mm. X=432,54-432,69; Y=138,48-138,64; Z=281.	1 kpl	2,7 g		
141.	<u>SAVITHIVISTETTÄ</u> Kolmionmuotoinen tiiviste, jossa puupainanne. Väri tummanharmaasta rusehtavaan. X=432,03; Y=138,03; Z=280.	1 kpl	4,9 g		
142.	<u>SAVITHIVISTETTÄ</u> Yhdellä sivulla puupainanne. Väri ruskea. Koko 28x17x14 mm. X=432,03; Y=138,23; Z=287.	1 kpl	6,0 g		
143.	<u>SAVITHIVISTETTÄ</u> Väri tummanruskea. Litteä, puupainanne. Koko 39x17x4 mm.	1 kpl	3,9 g		
	6. kerros				
144.	<u>PALANUTTA SAVEA</u> Väri punaruskea. Värjäytymästä.	1 kpl	3,8 g		
	RUUTU 431-432/138-139				
	5. kerros				
145.	<u>PALANUTTA SAVEA</u> Väri punaruskea.	5 kpl	11,9 g		
	RUUTU 430-431/138-139				
	5. kerros				
146.	<u>PALANUTTA SAVEA</u> Väri punaruskea. Yksi paloista kuonaantunut.	10 kpl	12,9 g		
	RUUTU 429-430/138-139				
	4. kerros				
147.	<u>PALANUTTA SAVEA</u> Väri vaihtelee tummanruskeasta harmaaseen.	1 kpl	3,5 g		
	RUUTU 434-435/139-140				
	4. kerros				
148.	<u>PALANUTTA SAVEA</u> Väri mustanharmaasta kellertävään.	10 kpl	8,9 g		
	RUUTU 433-434/139-140				

3. kerros			160.	<u>PALANUTTA SAVEA</u>	1 kpl	4,8 g	Väri harmaanruskea, sekoitteena hiekkaa. Koko 25x20x9 mm. X=434,76; Y=127,24; Z=90,66		
149.	<u>PALANUTTA SAVEA</u>	1 kpl	3,5 g	Väri likaisen harmaa. Koko 21x12x12 mm.					
4. kerros			161.	<u>SAVIASTIAN REUNAPALOJA</u>	1 kpl	2,1 g	Väri harmaanruskea, sekoitteena hienoa hiekkaa. Koko 17x14x9 mm.		
150.	<u>PALANUTTA SAVEA</u>	5 kpl	6,2 g	Väri harmaasta punaruskeaan. Koot 7-20 mm. Pohjoisesta seinälinjakiveyksestä.					
151.	<u>PALANUTTA SAVEA</u>	1 kpl	0,7 g	Väri punertavan harmaa. Koko 13x10x4 mm.					
152.	<u>SAVITIIVISTETTÄ</u>	4 kpl	2,6 g	Väri punertavan harmaa. Koot 12-25 mm. X=433,28; Y=139,94; Z=290.					
RUUTU 432-433/139-140			162.	<u>PALANUTTA SAVEA</u>		21,7 g	Väri punervan ja vaalean likaisen harmaa.		
3. kerros			1. kerros						
153.	<u>HAMPAITA</u>	2 kpl	8,5 g	Koot 29x16x10 ja 26x14x10mm. X=432,75; Y=139,03; Z=282	163.	<u>SAVIASTIAN PALOJA</u>	2 kpl	3,1 g	Koko 24x29x8 mm. Väri molemmilla pinnoilla harmahtava. Sekoittena karkeaa hiekkaa. X=434,82; Y=127,33; Z=90,58
154.	<u>PALANUTTA SAVEA</u>	1 kpl	3,2 g	Väri punaruskea.	164.	<u>SAVIASTIAN PALOJA</u>	1 kpl	3,2 g	Koko 18x23x7 mm. Väri kellertävän harmaa. Sekoitteena karkeaa hiekkaa. X=434,77; Y=127,36; Z=90,59
4. kerros			165.	<u>PALANUTTA SAVEA</u>	1 kpl	0,9 g	Väri harmahtavan ruskea. Koko 5x9x2 mm.		
155.	<u>SAVIASTIAN PALOJA</u>	2 kpl	13,3 g	Koko 34x30-33x28 mm. Väri harmaa, sekoitteena kivimurskaa. Molemmat palat pohjan taitteesta, toinen astian sisä-, toinen ulkopinnasta. Löydetty profiilin kaakkoispuolelta. X=432,10; Y=139-140; Z=284.	166.	<u>SAVIASTIAN PALOJA</u>	1 kpl	0,6 g	Koko 9x12x5 mm. Väri harmaanmusta. Astian sisäpinnasta. X=434,02; Y=127,19; Z=90,53
156.	<u>PALANUTTA SAVEA</u>	7 kpl	12,8 g	Väri vaihtelee harmaasta punaruskeaan.	167.	<u>SAVIASTIAN PALOJA</u>	1 kpl	0,6 g	Koko 8x12x5 mm. Väri harmahtavan ruskea.
5. kerros			168.	<u>PALANUT SAVI</u>		146,9 g	Väri vaihtelee punaruskeasta harmaanmustaan. Sekoitteena hiekkaa.		
157.	<u>PALANUTTA SAVEA</u>	1 kpl	0,2 g	Väri vaihtelee harmaasta punaruskeaan.	RUUTU 433-434/127-128				
RUUTU 431-432/139-140			Turvekerros						
4. kerros			169.	<u>PALANUTTA SAVEA</u>		15 g	Väri likaisen punainen/vaaleanharmaa.		
158.	<u>PALANUTTA SAVEA</u>	3 kpl	1,9 g	Väri punaruskea. Yhdessä palassa sileä pinta.	1. kerros				
RUUTU 430-431/139-140			170.	<u>SAVIASTIAN PALOJA</u>	1 kpl	0,9 g	Koko 11x9x5 mm. Väritään harmaanruskea. Sekoitteena hiekka- tai kivimurskaa. X=433,41; Y=127,21; Z=90,43		
4. kerros			171.	<u>SAVIASTIAN PALOJA</u>	1 kpl	0,8 g	Koko 12x9x4 mm. Väri ruskea, sekoitteena hiekkaa.		
159.	<u>PALANUTTA SAVEA</u>	1 kpl	0,6 g	Väri punaruskea.	172.	<u>PALANUTTA SAVEA</u>		38,4 g	Osassa kasvipainanteita ja hiekka- tai kivimurskaa sekoitteena.
RUUTU 434-435/127-128			RUUTU 432-433/127-128						
Turvekerros			Turvekerros						

173.	<u>PALANUTTA SAVEA</u> Väri punertavan harmaa.	5 kpl	3,4 g		Väri sisäpuolella punaruskea, ulkopuolella tummanruskea. Sekoittena karkeaa hiekkaa. Koko 21x13x5 mm.
	1. kerros				RUUTU 426-427/127-128 Turvekerros
174.	<u>PALANUTTA SAVEA</u> Väri vaihtelee vaaleanharmaasta ruskean kautta mustaan. Sekoitteena hiekkaa. Osassa paloista selviä kasvipainanteita.		30,6 g	184.	<u>PALANUTTA SAVEA</u> Väri harmahtava.
	RUUTU 431-432/127-128 Turvekerros				RUUTU 425-426/127-128 Turvekerros
175.	<u>PALANUTTA SAVEA</u> Väri punertavan harmaa.	5 kpl	8,4 g	185.	<u>PALANUTTA SAVEA</u> Väri harmaasta punaruskeaan.
	1. kerros				RUUTU 434-435/128-129 Turvekerros
176.	<u>SAVIASTIAN PALOJA</u> Koko 10x1x2x mm. Väri lähes musta. Sekoitteena hienoa hiekkaa. Toinen pinta puuttuu.	1 kpl	<0,1g	186.	<u>PALANUTTA SAVEA</u> Väri vaihtelee harmaasta punaruskeaan.
177.	<u>PALANUTTA SAVEA</u> Väri vaaleanruskeasta tumman harmaaseen. Osassa paloista sekoitteena hiekkaa. Osassa kasvipainanteita. Yhdessä palassa hiiltä. Muutama pala erittäin huokoinen.		78,6 g		1. kerros
	RUUTU 430-431/127-128 Turvekerros			187.	<u>SAVIASTIAN PALOJA</u> Koko 28x18x7 mm. Ulkopinta harmaa ja siinä uurre. Sisäpinta vaaleanruskea. Sekoittena hiekka- tai kivimurskaa. X=434,77; Y=128,06; Z=90,52
178.	<u>PALANUTTA SAVEA</u> Väri vaihtelee harmaasta punaruskeaan.		23,3 g	188.	<u>SAVIASTIAN PALOJA</u> Koko 22x17x7 mm. Astian pohjapala (?). Toinen pinta vaaleanruskea, toinen vaaleanharmaa. Sekoitteena hiekka- tai kivimurskaa. X=434,69; Y=128,75; Z=90,49
	1. kerros			189.	<u>SAVIASTIAN PALOJA</u> Koko 26x23x6 mm. Toinen pinta väriltään harmaanruskea, toinen punertava. Sekoitteena karkeahkoa hiekka- tai kivimurskaa. X=434,45; Y=128,77; Z=90,46
179.	<u>SAVIASTIAN PALOJA</u> Koko 19x15x7 mm. Väri vaaleanruskea, toinen pinta puuttuu. Sekoittena hiekkaa. Pala on pohjan taitteesta.	1 kpl	2,6 g	190.	<u>SAVIASTIAN PALOJA</u> Koko 25x13x3 mm. Toinen pinta tummanruskea, toinen punertavanruskea.
180.	<u>PALANUTTA SAVEA</u> Väri vaaleanruskeasta tumman harmaaseen. Sekoittena hiekkaa. Kasvipainanteita.		147,3 g	191.	<u>SAVIASTIAN PALOJA</u> Koko 45x24x7 ja 23x22x6 mm. Toinen paloista pohjapala. Väri vaalean harmaa, sekoitteena hiekka- tai kivimurskaa.
181.	<u>SAVIASTIAN PALOJA</u> Koko 20x13x7 mm. Väri toisessa pinnassa ruskea ja toisessa punaruskea. Sekoitteena kivimurskaa.	1 kpl	2,5 g	192.	<u>SAVIASTIAN PALOJA</u> Koko 14x9x5 mm. Väri punaruskea, sekoite karkeaa hiekkaa. X=434,20; Y=128,91; Z=90,45
	RUUTU 429-430/127-128 Turvekerros			193.	<u>PALANUTTA SAVEA</u> Osassa sekoitteena hiekka-tai kivimursketta.
182.	<u>PALANUTTA SAVEA</u> Väri vaihtelee harmaasta punaruskeaan.	6 kpl	10,5 g		RUUTU 433-434/128-129 Turvekerros
	RUUTU 427-428/127-128 Turvekerros			194.	<u>SAVIASTIAN PALOJA</u> Väri tummanruskea. Sekoitteena hiekka. Koko 19x15x6,5 mm. X=433,90; Y=128,01; Z=90,49
183.	<u>PALANUTTA SAVEA</u>	1 kpl	1,9 g		

195. SAVIASTIAN PALOJA 2 kpl 3,5 g
Väri vaihtelee harmaasta punaruskeaan.
- 1. kerros**
196. SAVIASTIAN PALOJA 2 kpl 11,9 g
Isompi pala sisäpinnaltaan tummanharmaa, ulkopinnalla mustaa karstaa. Sekoitteena hiekkaa. Koko 26x25x0,8 mm.
197. PALANUTTA SAVEA 51,4 g
Väri vaihtelee kellertävän harmaasta tumman harmaaseen. Kahdessa palassa kasvijäänepainanteita.
- RUUTU 432-433/128-129**
Turvekerros
198. PALANUTTA SAVEA 6 kpl 13,0 g
Väri punaisenruskea. Osassa kasvipainanteita. Sekoitteena hienoa hiekkaa.
- 1. kerros**
199. SAVIASTIAN PALOJA 1 kpl 5,0 g
Väri ulkopinnalta ruskea, sisäpinnalta tummanruskea. Sekoitteena hiekkaa. Koko 19x25x0,7 mm. Dreijattua. X=432,74; Y=128,74; Z=90,27
200. SAVIASTIAN PALOJA 1 kpl 2,0 g
Koko 18x15x6 mm. Väri tummanharmaa. Pinta osittain kuonaantunut. X=432,61; Y=128,69; Z=90,26
201. SAVIASTIAN PALOJA 1 kpl 4,8 g
Koko 28x22x6 mm. Väri vaaleanruskea. Ulkopinnassa karstaa. Sekoitteena hiekkaa. X=432,73; Y=128,66; Z=90,25
202. SAVIASTIAN PALOJA 1 kpl 2,9 g
Koko 16x23x7 mm. Väri ruskehtavan harmaa. Toisessa pinnassa pieni, tummanharmaa läikkä. Sekoitteena hiekkaa tai kivimurskaa. X=432,46; Y=128,34; Z=90,21
203. SAVIASTIAN PALOJA 2 kpl 5,6 g
Koko 11-29 mm, vahvuus 6 mm. Väri pinnoissa punaruskea, seinämien sisässä harmahtava. Sekoitteena karkeaa hiekkaa.
204. PALANUTTA SAVEA 133,0 g
Väri vaihtelee harmaasta punaruskeaan. Osassa sekoitteena hiekkaa ja kivimurskaa. Osassa kasvipainanteita.
- RUUTU 431-432/128-129**
1. kerros
205. PALANUTTA SAVEA 29,9 g
Väri vaihtelee harmaasta kellan- ja punaruskeaan. Osassa kasvipainanteita. Yksi pala kuonaantunut.
- RUUTU 430-431/128-129**
Turvekerros
206. PALANUTTA SAVEA 10 kpl 11,3 g
Väri vaihtelee tummanharmaasta punertavaan. Tummat palat huokoisempia kuin punertavat. Sekoitteena hiekkaa.
- 1. kerros**
207. LASIA 1 kpl 0,7 g
Koko 12x21x2 mm. Kolmiomainen pala vihertävää tasolasia. X=430,45; Y=128,69; Z=89,93
208. SAVIASTIAN PALOJA 1 kpl 1,5 g
Koko 12x15x5 mm. Väri toisessa pinnassa punertavan harmaa, muuten kauttaaltaan harmahtava. Sekoitteena hiekkaa tai kivimurskaa.
- RUUTU 427-428/128-129**
Turvekerros
209. PALANUTTA SAVEA 2 kpl 3,5 g
Väri vaihtelee harmaasta punaruskeaan.
- RUUTU 434-435/129-130**
Turvekerros
210. SAVIASTIAN REUNAPALOJA 1 kpl 11,0 g
Väri tummanruskea. Reunapala, josaa mustaa karstaa ulkopuolella. Sekoitteena hienoa hiekkaa. Turpeesta. Koko 26x24x15 mm.
211. PALANUTTA SAVEA 22,6 g
Väri vaihtelee harmaasta punaruskeaan. Sekoitteena hiekkaa.
- 1. kerros**
212. NAULA 1 kpl 10,7 g
Rautaa. Koko 63x5 mm. Kannan koko 15x19x3 mm. Varren poikkileikkaus nelikulmainen. Kärki vääntynyt. X=434,71; Y=129,97; Z=90,40
213. SAVIASTIAN PALOJA 1 kpl 2,3 g
Valkosavikeramiikkaa. Koko 20x18x4 mm. Väri vaaleanharmaa. Sekoitteena hieman hiekkaa. Dreijattu. X=434,28; Y=129,64; Z=90,38
214. SAVIASTIAN PALOJA 1 kpl 2,5 g
Koko 24x17x4 mm. Väri ruskea. Sekoitteena karkeaa hiekkaa ja mahdollisesti orgaanista ainesta. Sisäpinta puuttuu. X=434,36; Y=129,60; Z=90,41
215. SAVIASTIAN PALOJA 1 kpl 2,4 g
Koko 18x14x7 mm. Väri punaruskea. Ulkopinta tummanharmaa. Karkea sekoite. X=434,49; Y=129,10; Z=90,45
216. PALANUTTA SAVEA 254,3 g
Väri vaihtelee punaruskeasta lähes mustaan. Yksi kuonaantunut pala.
217. PALANUTTA SAVEA 9 kpl 20,7 g
Väri vaihtelee harmaasta punaruskeaan.

RUUTU 433-434/129-130**Turvekerros**

218. SAVIASTIAN PALOJA 1 kpl 1,8 g
Väri pinnalta punaisenruskea, sisäpinnalta mustanharmaa. Sekoitteena hiekkaa. Koko 19x19x5 mm.

219. PALANUTTA SAVEA 7 kpl 7,2 g
Väri vaihtelee vaaleankeltaisesta punaisenruskeaan.

1. kerros

220. PRONSSIHELMI 1 kpl 4,7 g
Pallonmuotoinen helmi. Keskellä olevan reiän suulla paksunnokset, paksuimmalla kohdalla koristeura. Mitat 11x11 mm. Seulälöytö.

221. SAVIASTIAN REUNAPALOJA 1 kpl 10,2 g
Koko 38x22x8 mm. Väri ruskea. Sisäpinnassa mahdollisesti karstaa. Sekoitteena kivimurskaa. Dreijattu. X=433,05; Y=129,16; Z=90,24

222. SAVIASTIAN PALOJA 1 kpl 3,3 g
Koko 21x18x6 mm. Sisäpinta musta, ulkopinta tummanruskea. Sekoitteena kivimurskaa. Sisäpinnalla mahdollisesti karstaa. X=433,62; Y=129,32; Z=90,32

223. SAVIASTIAN PALOJA 1 kpl 0,8 g
Koko 22x16x3 mm. Toinen pinta puuttuu. Väri tummanharmaa. X=433,16; Y=129,36; Z=90,23

224. SAVIASTIAN REUNAPALOJA 1 kpl 5,0 g
Koko 27x16x10 mm. Väri ulkopinnassa ruskea, sisäpinnassa musta. Sekoitteena hiekkaa. X=433,34; Y=129,61; Z=90,25

225. PALANUTTA SAVEA 143,1 g
Väri vaihtelee harmaasta punaruskeaan. Osassa kasvipainanteita.

RUUTU 432-433/129-130**Turvekerros**

226. SAVIASTIAN PALOJA 2 kpl 6,4 g
Väri tummanruskea. Isommassa palassa reunaosan sivu kaareutuu sisäänpäin.

227. PALANUTTA SAVEA 5 kpl 12,2 g
Väri vaihtelee harmaasta punaruskeaan.

1. kerros

228. SAVIASTIAN PALOJA 1 kpl 2,2 g
Koko 20x13x5 mm. Tummanruskea ulkopinta, sisäpinta punaruskea. Sekoitteena hiekkaa/kivimurskaa. X=432,82; Y=129,70; Z=90,17

229. SAVIASTIAN PALOJA 1 kpl 7,9 g
Koko 27x20x8 mm. Ulkopinta punaruskea, sisäpinta tummanharmaa. Sekoitteena hiekkaa/kivimurskaa. X=432,21; Y=129,20; Z=90,09

230. SAVIASTIAN PALOJA 1 kpl 0,7 g

Koko 15x15x2 mm. Toinen puoli savunharmaa, toinen puoli kuplinut ja rusehtavanharmaa. X=432,71; Y=129,02; Z=90,23

231. SAVIASTIAN PALOJA 1 kpl 4,5 g
Väri punaruskea. Koko 27x19x7mm. Sekoitteena hiekkaa/kivimurskaa.

232. SAVIASTIAN PALOJA 1 kpl 2,0 g
Koko 20x17x4 mm. Ulkopinta puuttuu. Sekoitteena hiekkaa/kivimurskaa. Sisäpinta tummanharmaa.

233. PALANUTTA SAVEA 115,3 g
Väri vaihtelee harmaasta punaruskeaan. Muutama pala kuonaantunut.

RUUTU 431-432/129-130**Turvekerros**

234. PALANUTTA SAVEA 4 kpl 4,2 g
Väri vaihtelee harmaasta punaruskeaan.

1. kerros

235. PALANUTTA SAVEA 69,2 g
Väri vaihtelee harmaasta punaruskeaan.

RUUTU 430-431/129-130**Turvekerros**

236. PALANUTTA SAVEA 10 kpl 8,2 g
Väri vaihtelee tumman harmaasta punaruskeaan. Osa paloista kuonaantuneita.

1. kerros

237. SAVIASTIAN PALOJA 4 kpl 12,3 g
Koko 10x14x6-19x33x8 mm. Väri vaihtelee harmaasta punaruskeaan. Sekoitteena hiekkaa tai kivimurskaa.

238. PALANUTTA SAVEA 78,2 g
Väri vaihtelee harmaasta punaruskeaan.

RUUTU 429-430/129-130**Turvekerros**

239. PALANUTTA SAVEA 10 kpl 8,8 g
Punaruskeita paloja.

RUUTU 428-429/129-130**Turvekerros**

240. PALANUTTA SAVEA 7 kpl 7,1 g
Väri vaihtelee harmaasta punaruskeaan.

RUUTU 427-428/129-130**Turvekerros**

241. PALANUTTA SAVEA 3 kpl 2,2 g

Väri harmaasta punaruskeaan.

RUUTU 426-427/129-130

Turvekerros

242. SAVIASTIAN PALOJA 1 kpl 6,3 g
Koko 35x22x7 mm. Väri toisella pinnalla punaruskea, toisella tummanharmaa. Sekoittena karkeaa hiekkää.
243. PALANUTTA SAVEA 2 kpl 1,9 g
Väri harmahtava.

RUUTU 425-426/129-130

Turvekerros

244. SAVIASTIAN PALOJA 1 kpl 4,8 g
Koko 28x22x6 mm. Väri vaaleanruskea. Sekoitteena hiekkää. Ulkopinnalla karstaa.

RUUTU 434-435/130-131

Turvekerros

245. SAVIASTIAN PALOJA 1 kpl 5,1 g
Väri harmahtavan tummanruskea. Koko 26x21x6 mm. X=434,33; Y=130,94; Z=90,31
246. PALANUTTA SAVEA 3 kpl 9,2 g
Väri punaruskea. Yhdessä paloista kasvipainanne.

1. kerros

247. SAVIASTIAN REUNAPALOJA 1 kpl 12,9 g
Koko 36x30x9 mm. Väri sisäpinnassa lähes musta, ulkopinnassa harmaan- ja mustankirjava. Sekoitteena hiekka- tai kivimurskaa. X=434,38; Y=130,38; Z=90,33
248. SAVIASTIAN PALOJA 1 kpl 11,7 g
Koko 36x28x9 mm. Väri sisäpinnassa lähes musta, ulkopinnassa ja seinämän sisässä rusehtavan harmaa. X=434,03; Y=130,64; Z=90,25
249. SAVIASTIAN PALOJA 1 kpl 7,6 g
Koko 46x20x8 mm. Väri harmaa. Sekoitteena kivimurskaa. X=434,41; Y=130,02; Z=90,38
250. SAVIASTIAN PALOJA 1 kpl 7,4 g
Koko 26x31x8 mm. Väri harmaa. Sekoitteena kivimurskaa. X=434,11; Y=130,83; Z=90,26
251. SAVIASTIAN PALOJA 1 kpl 3,1 g
Koko 18x19x7 mm. Väri harmaa. Sekoitteena kivimurskaa. X=434,04; Y=130,52; Z=90,26
252. SAVIASTIAN REUNAPALOJA 1 kpl 4,8 g
Koko 21x18x7 mm. Väri rusehtavanharmaa. Sekoitteena kivimurskaa. X=434,74; Y=130,72; Z=90,35
253. PALANUTTA SAVEA 286,6 g

Väri vaihtelee harmaasta punaruskeaan. Osassa kasvipainanteita. Osassa sekoittena hiekkää tai kivimurskaa.

RUUTU 433-434/130-131

Turvekerros

254. PALANUTTA SAVEA 79,4 g
Väri vaihtelee harmaasta punaruskeaan. Osa huonosti palanutta.
255. SAVIASTIAN PALOJA 1 kpl 1,9 g
Väri punaruskea. Koko 19x16x6 mm.

1. kerros

256. SAVIASTIAN PALOJA 1 kpl 17,9 g
Koko 41x36, vahvuus 8-11 mm. Palan toinen pinta harmaa, toinen punertava. Väri seinän sisässä harmahtava. Sekoitteena kivimurskaa. Punertava pinta hieman epätasainen. X=433,86; Y=130,41; Z=90,24
257. SAVIASTIAN PALOJA 1 kpl 10,0 g
Koko 34x30x8 mm. Väri pinnoissa lähes musta ja seinämän sisässä harmahtava. Toisesta pinnasta osa lohjennut pois. Sekoitteena hiekkää. X=433,72; Y=130,65; Z=90,21
258. SAVIASTIAN PALOJA 1 kpl 3,1 g
Koko 23x18x6 mm. Väri toisessa pinnassa ruskea ja toisessa harmahtava. Sekoitteena hiekkää. X=433,50; Y=130,52; Z=90,19
259. SAVIASTIAN PALOJA 1 kpl 1,1 g
Koko 18x14x6 mm. Palan väri haramaa. Sekoite kivimurskaa. X=433,77; Y=130,01; Z=90,27
260. SAVIASTIAN PALOJA 1 kpl 7,0 g
Koko 29x28x6 mm. Väri ulkopinnassa harmaa ja sisäpinnassa musta. Sekoitteena hiekkää. Dreijattu. X=433,02; Y=130,88; Z=90,10
261. PALANUTTA SAVEA 151,0 g
Väri vaihtelee harmaasta ruskeaan. Savessa on sekoitteena hiekkää. Osassa paloista kasvipainanteita. Yksi paloista kuonaantunut. Yhdessä paloista selvä kulma ja kaksi tasaista pintaa. Osassa paloista tasainen pinta.

RUUTU 432-433/130-131

Turvekerros

262. PALANUTTA SAVEA 66,5 g
Väri vaihtelee harmaasta punaruskeaan.

1. kerros

263. SAVIASTIAN PALOJA 1 kpl 2,2 g
Koko 18x14x7 mm. Väri toisessa pinnassa ruskea ja toisessa musta. Sekoitteena hiekkää. X=432,87; Y=130,86; Z=90,09
264. SAVIASTIAN PALOJA 1 kpl 2,0 g
Koko 14x16, vahvuus 7-8 mm. Väri ulkopinnalla vaihtelee mustasta harmaaseen, sisältä harmaa. Sekoitteena hiekkää. Pala pohjan taitteesta. X=432,23; Y=130,65; Z=90,03

265.	<u>SAVIASTIAN PALOJA</u> Koko 21x25x7 mm. Väri ulkopinnalta mustanharmaa, sisältä vaaleanruskea. Sekoitteena hiekkaa. X=432,08; Y=130,89; Z=89,99	1 kpl	4,7 g	278.	<u>SAVIASTIAN PALOJA</u> Koko 24x15x6 mm. Sisäpinnalta ruskeanharmaa, ulkopinnalta tummanharmaa. Sekoitteena hiekkaa. X=430,40; Y=130,14; Z=89,82	1 kpl	2,9 g
266.	<u>SAVIASTIAN PALOJA</u> Koko 15x19x5-19x29x8 mm. Väri vaihtelee punaruskeasta vaaleanruskeaan ja mustaan. Sekoitteena hiekkaa.	3 kpl	8,5 g	279.	<u>SAVIASTIAN PALOJA</u> Koko 18x14x5 ja 16x10x5 mm. Toinen pinta punertavanharmaa, toinen mustan karstan peitossa. Sekoitteena hiekkaa tai kivimurskaa. X=430,09; Y=130,37; Z=89,75	2 kpl	3,0 g
267.	<u>PALANUTTA SAVEA</u> Väri vaihtelee harmaasta punaruskeaan. Osassa sekoitteena hiekkaa tai kivimurskaa. Osassa kasvipainanteita. Osassa sileä pinta.		166,7 g	280.	<u>PALANUTTA SAVEA</u> Väri kellertävänruskeaa, punaruskeaa, vaalean- ja tummanharmaata. Osassa kasvipainanteita. Sekoitteena hiekkaa tai kivimurskaa.		168,5 g
	RUUTU 431-432/130-131 Turvekerros				RUUTU 429-430/130-131 Turvekerros		
268.	<u>SAVIASTIAN PALOJA</u> Väri punertavan harmaa. Sekoitteena hiekkaa. Koko 22x17x6 mm. X=431,89; Y=130,08; Z=90,09	1 kpl	3,1 g	281.	<u>SAVIASTIAN PALOJA</u> Koko 16x11x5 mm. Väri ruskeanharmaa. Seulalöytö.	1 kpl	1,7 g
	1. kerros			282.	<u>PALANUTTA SAVEA</u> Väri vaihtelee harmaasta punertavaan. Osassa painanteita.	8 kpl	11,5 g
269.	<u>SAVIASTIAN PALOJA</u> Koko 13x18x7 mm. Väri harmahtava. X=431,99; Y=130,16; Z=90,04	1 kpl	1,8 g		RUUTU 428-429/130-131 Turvekerros		
270.	<u>SAVIASTIAN PALOJA</u> Koko 15x23x8 mm. Väri harmahtava. X=431,84; Y=130,13; Z=90,01	1 kpl	3,0 g	283.	<u>PALANUTTA SAVEA</u> Väri vaihtelee vaaleanharmasta punaruskeaan.	4 kpl	4,9 g
271.	<u>SAVIASTIAN PALOJA</u> Koko 17x21x5 mm. Väri sisäpinnalla punaruskea, ulkopinnalla harmaanmusta. X=431,79; Y=130,87; Z=89,97	1 kpl	2,2 g		RUUTU 427-428/130-131 Turvekerros		
272.	<u>SAVIASTIAN PALOJA</u> Koko 17x19x6 mm. Väri tummanharmaa. X=431,69; Y=130,84; Z=89,96	1 kpl	2,4 g	284.	<u>PALANUTTA SAVEA</u> Väri vaihtelee harmaasta punaruskeaan.	3 kpl	7,9 g
273.	<u>SAVIASTIAN PALOJA</u> Koko 27x24x7 mm. Väri tummanharmaa. Sekoitteena karkeaa hiekkaa. X=431,14; Y=130,43; Z=89,93	1 kpl	5,8 g		RUUTU 426-427/130-131 Turvekerros		
274.	<u>SAVIASTIAN PALOJA</u> Koko 13x14x5 mm. Väri sisäpinnalla harmaanmusta, ulkopinnalla ruskeanharmaa.	1 kpl	1,5 g	285.	<u>PALANUTTA SAVEA</u> Väri vaihtelee harmaasta oranssinruskeaan. Osassa sekoitteena hiekkaa. Osassa kasvipainanteita.	4 kpl	8,3 g
275.	<u>PALANUTTA SAVEA</u> Väri vaihtelee harmaasta punaruskeaan.		75,9 g		RUUTU 434-435/131-132 Turvekerros		
	RUUTU 430-431/130-131 Turvekerros			286.	<u>SAVIASTIAN PALOJA</u> Väri harmahtavan tummanruskea. Koko 26x21x6 mm. X=434,41; Y=131,18; Z=90,30	1 kpl	5,1 g
276.	<u>SAVIASTIAN PALOJA</u> Koko 17x12x7 mm. Toinen pinta musta, toinen punertava.	1 kpl	1,6 g	287.	<u>SAVIASTIAN PALOJA</u> Toinen pinta punaruskea, toinen tumma. Koko 24x22x7 mm. X=434,41; Y=131,85; Z=90,25	1 kpl	4,6 g
	1. kerros			288.	<u>SAVIASTIAN PALOJA</u> Koko 15x12x5 mm. Väri ruskean harmaanmusta.	1 kpl	1,6 g
277.	<u>SAVIASTIAN PALOJA</u> Koko 19x29x4 ja 27x16x7 mm. Väri harmahtava. X=430,57; Y=130,50; Z=89,80	2 kpl	5,0 g	289.	<u>PALANUTTA SAVEA</u>		79,0 g

Väri vaihtelee tummanharmaasta punertavaan.

1. kerros

290. SAVIASTIAN REUNAPALOJA 1 kpl 6,3 g
Koko 21x29x10 mm. Väri tummanharmaa. Seulalöytö.
291. SAVIASTIAN PALOJA 1 kpl 5,2 g
Pohjapala. Koko 26x21x11 mm. Väri kellertävänharmaa. X=434,42; Y=131,48; Z=90,23
292. SAVIASTIAN PALOJA 1 kpl 3,9 g
Koko 19x28x7 mm. Väri ruskeanharmaa. X=434,49; Y=131,49; Z=90,23
293. SAVIASTIAN PALOJA 1 kpl 4,4 g
Koko 22x22x7 mm. Toinen pinta puuttuu. Väri pinnassa vaaleanruskea, sisältä harmaa. Sekoitteena hienoa hiekkaa. X=434,21; Y=131,68; Z=90,20
294. SAVIASTIAN PALOJA 1 kpl 5,8 g
Koko 26x24x6 mm. Väri pinnoissa musta. Sekoitteena hiekkaa. Pinnoilla karstaa. X=434,66; Y=131,75; Z=90,26
295. PALANUTTA SAVEA 195,3 g
Väri vaihtelee tummanharmaasta punaruskeaan. Sekoitteena hiekkaa.

RUUTU 433-434/131-132 Turvekerros

296. PALANUTTA LUUTA 1 kpl 1,1 g
297. PALANUTTA SAVEA 56,1 g
Väri vaihtelee tummanharmaasta punertavaan.

1. kerros

298. SAVIASTIAN PALOJA 2 kpl 3,2 g
Koko 12x20x5 ja 13x20x5 mm. Toinen paloista tummanharmaa ja toinen kellertävänharmaa. Sekoitteena karkeaa hiekkaa.
299. PALANUTTA SAVEA 78,5 g
Väri vaihtelee tummanharmaasta punaruskeaan. Sekoitteena hiekkaa tai kivimursketta.
300. PIITÄ 1 kpl 1,6 g
Palanutta piitä. X=433,11; Y=131,51; Z=90,07

RUUTU 432-433/131-132 Turvekerros

301. SAVIASTIAN PALOJA 1 kpl 3,1 g
Väri punertavanharmaa. Sekoitteena hiekkaa. Koko 22x17x6 mm. X=432,34; Y=131,59; Z=90,04
302. SAVIASTIAN PALOJA 2 kpl 5,2 g
Väri ulkopinnassa tummanruskea, sisäpinnassa punaisenruskea. Sekoitteena hiekkaa. Koko 17-22 mm.

303. PALANUTTA SAVEA 37,7 g
Väri vaihtelee punaisenruskeasta vaaleanharmaaseen. Osa pinnaltaan palaneita, tummuneita.

1. kerros

304. SAVIASTIAN PALOJA 1 kpl 2,1 g
Koko 15x17x6 mm. Väri tummanharmaa. Sekoitteena karkeaa hiekkaa. X=432,79; Y=131,82; Z=89,95
305. SAVIASTIAN PALOJA 1 kpl 1,7 g
Koko 17x14x6mm. Ulko- ja sisäpinta musta, sisus punertavan ruskea. Sekoitteena hiekkaa tai kivimurskaa. X=432,35; Y=131,48; Z=89,97
306. SAVIASTIAN PALOJA 1 kpl 2,0 g
Koko 21x17x5,5 mm. Ulkopinta musta, sisäpinta ja palan sisus vaaleanruskea. Sekoitteena hiekkaa. X=432,23; Y=131,15; Z=89,99
307. SAVIASTIAN PALOJA 1 kpl 8,0 g
Koko 36,5x22x7 mm. Ulkopinta punaruskea, sisäpinta ja sisus tummanharmaa. Sekoitteena hiekkaa. X=432,21; Y=131,03; Z=89,99
308. SAVIASTIAN PALOJA 3 kpl 6,1 g
Koko 24x17x6 - 19x12x4 mm. Yksi pala ulkopinnalta musta, sisäpinta puuttuu, sisältä punaruskea. Toinen pala kokonaan tummanharmaa, kolmas punertavan ruskea. Sekoitteena hiekkaa tai kivimurskaa.
309. LASIA 1 kpl 0,2 g
Koko 14,5x10x1 mm. Kirkasta, hieman vihertävää hyvälaatuista tasolasia. X=432,32; Y=131,65; Z=89,97
310. PALANUTTA SAVEA 201,5 g
Väri vaihtelee harmaasta punaruskeaan. Yksi pala kuonaantunut kiiltäväksi. Osassa sekoihteena hiekkaa. Osassa kasvipainanteita.

RUUTU 431-432/131-132 Turvekerros

311. SAVIASTIAN PALOJA 1 kpl 1,3 g
Väri punaisenruskea. Sekoitteena hiekkaa. Koko 16x11x7 mm.
312. PALANUTTA SAVEA 12,7 g
Väri vaihtelee vaaleanharmaasta punaisenruskeaan.

1. kerros

313. LASIA 1 kpl 1,1 g
Koko 21x17x1 mm. Väri sisnivihreä, kaareva. Lasiesineen katkelma. X=431,76; Y=131,41; Z=89,94
314. LASIA 1 kpl 0,2 g
Koko 11x7x1 mm. Väri vihertävä. Lasiesineen katkelma?. Seulasta.
315. SAVIASTIAN PALOJA 3 kpl 8,4 g

- Koko 28-11 mm. Väri ruskeanharmaasta mustanharmaaseen. Sekoitteena hiekkaa tai kivimurskaa. Yhdestä palasta puuttuu toinen pinta.
316. PALANUTTA SAVEA 173,8 g
Väri vaaleanharmaasta tummanharmaaseen, punaisen eri sävyistä ruskeaan. Osassa sekoitteena hiekkaa tai kivimurskaa. Joissakin kasvipainanteita. Kaksi kuonaantuneen saveen kappaletta.
- RUUTU 430-431/131-132**
Turvekerros
317. SAVIASTIAN PALOJA 1 kpl 7,8 g
Väri ruskeanharmaa. Sekoittena hiekkaa. Ulkopinnalla kaksi naarmua. Koko 29x24x8 mm. X=430,71; Y=131,75; Z=89,88
318. PALANUTTA SAVEA 23,4 g
Väri vaihtelee harmaasta punaisenruskeaan. Osassa kasvipainanteita, osa erityisen huokoista.
- 1. kerros**
319. SAVIASTIAN PALOJA 1 kpl 1,8g
Koko 16x21x6 mm. Väri harmahtava.
320. PALANUTTA SAVEA 112,6 g
Väri vaihtelee harmaasta punaruskeaan.
- RUUTU 429-430/131-132**
Turvekerros
321. SAVIASTIAN PALOJA 1 kpl 2,5 g
Väri ruskeanharmaa. Sekoitteena hieno hiekka. Pinnasta lohjennut pala. Seulalöytö. Koko 21x16x7 mm.
322. PALANUTTA SAVEA 16,5 g
Väri vaihtelee vaaleanharmasta punaisenruskeaan. Osassa sekoitteena hiekkaa, osa erittäin huokoista.
- RUUTU 428-429/131-132**
Turvekerros
323. PALANUTTA SAVEA 9,9 g
Väri vaihtelee keltaisenruskeasta punaisenruskeaan. Osa erityisen huokoista.
- RUUTU 427-428/131-132**
Turvekerros
324. SAVIASTIAN PALOJA 1 kpl 3,9 g
Pala hieman kolmiomainen. Koko 27x20x5 mm. Toinen pinta puuttuu. Väri pinnassa lähes musta, seinämän sisässä harmaa. X=427,56; Y=131,66; Z=89,50
325. HIILTNYTTÄ PUUTA
Pieni epämääräinen pala hiiltynyttä puuta. Otettu epähuomiossa talteen keramiikkana.
326. PALANUTTA SAVEA 7 kpl 3,8 g

Väri vaihtelee kellertävästä oranssinruskeaan. Osassa kasvipainanteita.

RUUTU 426-427/131-132
Turvekerros

327. SAVIASTIAN PALOJA 1 kpl 10,6 g
Koko 43x26x7 mm. Väri ulkopinnassa musta, sisäpinnassa ja seinämän sisässä tummanharmaa. Molemmissa pinnoissa karstaa. Sekoitteena kivimurskaa. X=426,67; Y=131,28; Z=89,38
328. PALANUTTA SAVEA 6 kpl 3,3 g
Väri vaihtelee kellertävästä oranssinruskeaan. Osassa kasvipainanteita.
- RUUTU 425-426/131-132**
Turvekerros
329. SAVIASTIAN PALOJA 1 kpl 2,9 g
Koko 17x15x8 mm. Väri harmaanmusta. Sekoitteena hiekkaa.
- RUUTU 434-435/132-133**
Turvekerros
330. SAVIASTIAN PALOJA 2 kpl 10,3 g
Toinen pinta tummanruskea. Karkea sekoite. Koko 25x20x9 ja 21x17x9 mm. X=434,08; Y=132,27; Z=90,20
331. SAVIASTIAN PALOJA 2 kpl 7,4 g
Väri tummanharmaa. Koko 23x22x8 ja 19x16x 7 mm. Karkea sekoite.
332. PALANUTTA SAVEA 196,7 g
Väri vaihtelee harmaasta punaruskeaan.
- 1. kerros**
333. RAUTAESINE 1 kpl 11,3 g
Rautainen koukku, jossa toisessa päässä rengas. Rengas on halkaisijaltaan 18mm (ulkoreuna) ja se on valmistettu suorakaiteisesta vartaasta. Vartaan vahvuus on 3x3 mm. Renkaaseen kiinnitetyn koukun pituus on 57 mm. Koukku on valmistettu vartaasta, jonka vahvuus on 2 mm ja sen leveys vaihtelee välillä 1-11 mm. Kapein on itse koukun kärki. Koko esieneen pituus on 68 mm. X=434,05; Y=132,07; Z=90,17
334. SAVIASTIAN PALOJA 1 kpl 1,4 g
Koko 18x12x5 mm. Väri harmaanruskea. X=434,66; Y=132,11; Z=90,23
335. SAVIASTIAN PALOJA 1 kpl 1,6 g
Koko 21x17x6 mm. Sisäpinta ja palan sisus harmaa, ulkopinta kuonaantunut. Sekoitteena hiekkaa. X=434,73; Y=132,18; Z=90,21
336. SAVIASTIAN PALOJA 1 kpl 2,6 g
Koko 20x18 mm. Sisäpinta punaruskea, ulkopinta ja sisus harmaa. Pohjan taitteesta. X=434,75; Y=132,27; Z=90,23
337. SAVIASTIAN PALOJA 1 kpl 3,0 g
Koko 27x15x6 mm. Väri sekä pinnoissa että seinämän sisässä harmaan ja punaruskean kirjava. Sekoitteena hiekkaa tai kivimurskaa. X=434,71; Y=132,51; Z=90,23

338. SAVIASTIAN PALOJA 1 kpl 2,7 g
Koko 17x17x7 mm. Väri pinnoissa tummanharmaa, toinen pinta puuttuu osin. Väri seinämän sisässä harmahtava. Sekoitteena hiekkaa tai kivimurskaa. X=434,20; Y=132,34; Z=90,17
339. PALANUTTA SAVEA 392,7 g
Väri vaihtelee harmaasta punaruskeaan. Osassa sekoitteena hiekkaa tai kivimurskaa. Osassa kasvipainanteita.
RUUTU 433-434/132-133
Turvekerros
340. SAVIASTIAN PALOJA 2 kpl 10,9 g
Paloissa toinen pinta tumma, toinen punaruskea. Karkea sekoite. Koko 25x20x9 ja 21x17x9 mm. X=433,88; Y=132,44; Z=90,18
341. SAVIASTIAN PALOJA? 1 kpl 6,8 g
Väri tummanharmaa, paikoitellen kiiltävä. Sekoitteena hiekkaa. Koko 33x28x9 mm. X=433,10; Y=132,35; Z=90,06
342. PALANUTTA SAVEA 43,5 g
Väri vaihtelee harmaasta punaruskeaan.
1. kerros
343. SAVIASTIAN PALOJA 1 kpl 0,9 g
Koko 10x14x5 mm. Toinen pinta tummanharmaa, väri toisessa pinnassa ja seinämän sisässä harmahtava. Sekoitteena hiekkaa tai kivimurskaa. X=433,72; Y=132,07; Z=90,12
344. SAVIASTIAN PALOJA 1 kpl 3,7 g
Koko 24x12x12 mm. Väri toisessa pinnassa ja seinämän sisässä harmahtava. Toisessa pinnassa sinertävänharmaa. Sekoitteena hiekkaa ja kivimurskaa. X=433,48; Y=132,78; Z=90,08
345. LASIA 1 kpl 1,8 g
Koko 20x12x3 mm. Vihertävää tasolasia, jossa pyöreä, hieman paksumpi reuna. X=433,31; Y=132,67; Z=90,04
346. PALANUTTA SAVEA 2 kpl 1,9 g
Väri vaihtelee vaalean ja kellertävän harmaita.
347. SAVIASTIAN PALOJA 3 kpl 3,3 g
Koko 16-9 mm. Väri kellertävän harmaa, yhden palan toinen pinta tummanharmaa. Sekoitteena hiekkaa tai kivimurskaa.
348. PALANUTTA SAVEA 96 g
Väri punaruskeasta vaaleanharmaaseen. Yksi pala kuonaantunut. Sekoitteena hiekkaa tai kivimurskaa.
349. PALANUTTA SAVEA 71,6 g
Kaksi tasattua pintaa, toisessa ehkä puunsiiden painanteita. Väri vaihtelee ruosteensuskeasta tummanharmaaseen. Sekoitteena hiekkaa tai kivimurskaa.
350. SAVITIIIVISTETTÄ 1 kpl 4,6 g
Koko 27x19x8 mm. Väri vaaleanharmaasta tummanharmaaseen. Seulalöytö.
RUUTU 432-433/132-133
Turvekerros
351. SAVIASTIAN PALOJA 1 kpl 4,4 g
Väri vaihtelee likaisenharmaa. Sekoitteena kivimurskaa. Koko 21x20x7 mm. X=432,96; Y=132,19; Z=90,05
352. SAVIASTIAN PALOJA 2 kpl 4,0 g
Toinen pala tummanharmaa, toinen punaruskea. Koko 19x19x5 ja 12x9x6 mm.
353. PALANUTTA SAVEA 62,8 g
Väri vaihtelee harmaasta punaruskeaan.
1. kerros
354. SAVIASTIAN PALOJA 2 kpl 10,8 g
Koko 25x40x7 ja 13x15x4 mm. Väri ruskehtavanharmaa. X=432,68; Y=132,14; Z=89,96
355. SAVIASTIAN PALOJA 1 kpl 1,1 g
Koko 11x20x4 mm. Väri ruskeanharmaa. X=432,18; Y=132,06; Z=89,94
356. SAVIASTIAN PALOJA 1 kpl 2,3 g
Koko 15x19x7 mm. Väri toisella puolella tummanharmaa, toisella punaruskea.
357. PALANUTTA SAVEA 235,1 g
Väri vaihtelee tummanharmaasta vaaleanharmaaseen ja punaruskeaan.
RUUTU 431-432/132-133
Turvekerros
358. SAVIASTIAN PALOJA 1 kpl 0,7 g
Koko 13x12x3 mm. Väri vaaleanruskea. Sekoitteena hiekkaa. Toinen pinta puuttuu.
359. PALANUTTA SAVEA 23,0 g
Väri punaruskea, sekoitteena hiekkaa.
1. kerros
360. SAVIASTIAN PALOJA 2 kpl 4,0 g
Koko 17x21x6 ja 20x14x6 mm. Väri tummanharmaa. X=431,67; Y=132,27; Z=89,92
361. SAVIASTIAN PALOJA 3 kpl 6,2 g
Koko 24-20 mm. Väri vaihtelee tummanharmaasta vaaleanharmaaseen.
362. PALANUTTA SAVEA 242,8 g
Väri vaihtelee punaruskeasta tummanharmaaseen, osassa saven sekoitteena hiekkaa ja kivimurskaa.
363. SAVIASTIAN PALOJA 1 kpl 1,9 g
Koko 17x14x9 mm. Väri ruskehtavanharmaa. Ulkopinta huokoinen. Sekoitteena hiekkaa.

	RUUTU 430-431/132-133				
	Turvekerros				
364.	<u>PALANUTTA SAVEA</u>		6,9 g		
	Väri vaaleanruskeasta punaruskeaan. Sekoitteena hiekkaa.				
	1. kerros				
365.	<u>SAVIASTIAN PALOJA</u>	1 kpl	3,2 g		
	Koko 26x15x6 mm. Väri pinnoilla harmaanruseka. Sekoitteena kivimurskaa. X=430,54; Y=132,72; Z=89,77				
366.	<u>SAVIASTIAN REUNAPALOJA</u>	1 kpl	7,2 g		
	Koko 22x19x14 mm. Väri harmaa. Sekoitteena kivimurskaa.				
367.	<u>PALANUTTA SAVEA</u>		40,6 g		
	Saven väri vaihtelee vaaleanharmaasta punaruskeaan. Osassa kasvipainanteita.				
	RUUTU 429-430/132-133				
	Turvekerros				
368.	<u>SAVIASTIAN PALOJA</u>	1 kpl	3,3 g		
	Koko 22x20x6 mm. Väri vaaleanruskea. Sekoitteena hiekkaa tai kivimurskaa. Dreijattu.				
369.	<u>SAVIASTIAN PALOJA</u>	1 kpl	0,5 g		
	Koko 10x9x5 mm. Väri punaruskea. Sekoitteena hiekkaa.				
370.	<u>PALANUTTA SAVEA</u>		8,3 g		
	Väri punaruskea. Sekoitteena hiekkaa.				
	RUUTU 428-429/132-133				
	Turvekerros				
371.	<u>SAVIASTIAN PALOJA</u>	1 kpl	5,3 g		
	Koko 31x25x5,5 mm. Väri sisäpinnassa harmaanruskea, ulkopinnasta ruskea. Sekoitteena hiekkaa.				
372.	<u>PALANUTTA SAVEA</u>	5 kpl	9,8 g		
	Väri vaihtelee punaruskeasta vaaleanharmaaseen. Osassa sekoitteena hiekkaa.				
	RUUTU 427-428/132-133				
	Turvekerros				
373.	<u>PALANUTTA SAVEA</u>	3 kpl	15,3 g		
	Väri vaihtelee tummanharmaasta punaruskeaan. Sekoitteena hiekkaa tai kivimurskaa.				
	RUUTU 426-427/132-133				
	Turvekerros				
374.	<u>PALANUTTA SAVEA</u>	1 kpl	0,5 g		
	Väri vaaleanruskea.				
	RUUTU 425-426/132-133				
	Turvekerros				
375.	<u>PALANUTTA SAVEA</u>			2 kpl	3,1 g
	Väri vaihtelee harmaasta punaruskeaan.				
	RUUTU 434-435/133-134				
	Turvekerros				
376.	<u>PALANUTTA SAVEA</u>			10 kpl	17,4 g
	Väri punaruskea-tummanruskea. Osaksi kuonaantunut.				
	1. kerros				
377.	<u>NAULA</u>			1 kpl	2,3
	Rautaa. Kanta pyöreä. Halk. 10 mm, paksuus 3 mm. Varsi neliskulmainen. Pituus 28 mm. X=434,18; Y=133,23; Z=90,18				
378.	<u>SAVIASTIAN PALOJA</u>	1 kpl	3,2 g		
	Väri ulkopinnalla tummanruskea, sisäpinnalla tummanharmaa. Koko 26x15x6 mm. Sekoitteena hiekkaa. X=434,13; Y=133,19; Z=90,16				
379.	<u>SAVIASTIAN PALOJA</u>	1 kpl	1,4 g		
	Koko 20x14x6 mm. Pala vääntynyt kuumuudessa. X=434,38; Y=133,41; Z=90,24				
380.	<u>SAVIASTIAN PALOJA</u>	1 kpl	0,7 g		
	Koko 16x10x4 mm. Väri harmaa, sisältä punertava. Sekoitteena hiekkaa. X=434,16; Y=133,43; Z=90,19				
381.	<u>SAVIASTIAN PALOJA</u>	3 kpl	5,5 g		
	Koko 19-12 mm. Väri harmahtavanruskea,yhden palan sisäpinta harmaanmusta. Sekoitteena hiekkaa tai kivimurskaa.				
382.	<u>SAVIASTIAN PALOJA</u>	1 kpl	2,6 g		
	Koko 20x18x5 mm. Toinen pinta punertavanharmaa, toinen tummanharmaa. Sekoitteena hiekkaa tai kivimurskaa. X=434,28; Y=133,59; Z=90,19				
383.	<u>SAVIASTIAN PALOJA</u>	1 kpl	0,7 g		
	Koko 18x10x5 mm. Väri harmaanruskea. Sekoitteena hiekkaa.				
384.	<u>PALANUTTA SAVEA</u>				40,6 g
	Väri vaihtelee vaaleanharmaasta punaruskeaan. Osassa paloja kasvipainanteita.				
385.	<u>PALANUTTA SAVEA</u>				258,2 g
	Väri vaihtelee punertavan ja kellertävänruskeasta vaalean ja tummanharmaaseen. Osassa sekoitteena hiekkaa tai kivimurskaa. Joissakin kasvipainanteita.				
	RUUTU 433-434/133-134				
	Turvekerros				
386.	<u>PALANUTTA SAVEA</u>				16,6 g
	Väri punaruskeasta harmaaseen. Yhdessä palassa kuonaantunut pinta.				
	1. kerros				
387.	<u>SAVIASTIAN PALOJA</u>	1 kpl	3,2 g		
	Väri sisäpuolella punaruskea, ulkopuolella tummanruskea. Sekoitteena karkeaa hiekkaa. Koko 21x13x5 mm. X=433,80; Y=133,26; Z=90,16				

388.	<u>SAVIASTIAN PALOJA</u> Väri ulkopuolella musta, sisäpuoli puuttuu. Koko 16x11x0,3 mm. X=433,69; Y=133,59; Z=90,15	1 kpl	0,7 g	401.	<u>SAVITHIVISTETTÄ</u> Koko 31x22x17 mm. Pala on poikkileikkaukseltaan kolmionmuotoinen, yhdellä sivulla selkeä painanne. Väri harmaa, painanteen sivu lähes musta. Hienojakoista savea. X=432,47; Y=133,31; Z=89,98	1 kpl	8,9 g
389.	<u>SAVIASTIAN PALOJA</u> Väri tummanharmaa. Koko 23x13x7 mm. Sekoitteena hiekkaa. X=433,53; Y=133,61; Z=90,12	1 kpl	3,0 g		RUUTU 431-432/133-134 Turvekerros		
390.	<u>SAVIASTIAN PALOJA</u> Väri harmaanruskea. Koko 18x16x5 mm. Sekoite hiekkaa. Dreijattu. X=433,53; Y=133,38; Z=90,09	1 kpl	2,0 g	402.	<u>SAVIASTIAN PALOJA</u> Väri vaihtelee punaruskeasta mustaan. Yhdessä palassa huomattavan karkea sekoite. Koko 35-14 mm.	4 kpl	19,9 g
391.	<u>SAVIASTIAN PALOJA</u> Koko 14x17 mm. Ulkopinta puuttuu. Väri vaaleanruskea. Sekoitteena hiekkaa tai kivimurskaa.	2 kpl	1,2g	403.	<u>PALANUTTA SAVEA</u> Väri punaruskea.	2 kpl	2,5 g
392.	<u>KUONAA</u> Muoto epämääräinen. Pinnassa sinertävää väriä. Rautakuonaa(?). X=433,52; Y=133,26; Z=90,12	1 kpl	28,9 g		1. kerros		
393.	<u>PALANUTTA SAVEA</u> Väri vaihtelee harmaasta punarusekaan. Osa paloista kuonaantuneita. Osassa sekoitteena hiekkaa tai kivimurskaa.		198,8 g	404.	<u>SAVIASTIAN REUNAPALOJA</u> Koko 17x34x5-10 mm. Väri pinnoissa tummanharmaa, seinämän sisässä harmahtava. Sekoitteena kivimurskaa. X=431,99; Y=133,19; Z=89,92	1 kpl	10,2 g
	RUUTU 432-433/133-134 Turvekerros			405.	<u>SAVIASTIAN PALOJA</u> Koko 13x25x6 mm. Väri toisessa pinnassa mustankirjava, toisessa ja seinämän sisässä rusehtavanharmaa. Sekoitteena karkeaa hiekkaa. X=431,92; Y=133,57; Z=89,90	1 kpl	2,5 g
394.	<u>PALANUTTA SAVEA</u> Väri vaihtelee harmaasta tummanruskeaan.	9 kpl	14,8 g	406.	<u>SAVIASTIAN PALOJA</u> Koko 17x18x4-6 mm. Toinen pinta musta, toinen punertavanharmaa. Väri seinämän sisässä harmahtava. Sekoitteena hiekkaa tai kivimurskaa. X=431,76; Y=133,64; Z=89,89	1 kpl	1,9 g
	1. kerros			407.	<u>SAVIASTIAN PALOJA</u> Koko 22x24x5 mm. Molemmat pinnat osin rikki. Toinen pinta ja seinämän sisus harmahtava. Toinen pinta mustan kirjava. Sekoitteena hienoa hiekkaa. X=431,14; Y=133,11; Z=89,81	1 kpl	2,6 g
395.	<u>SAVIASTIAN PALOJA</u> Väri sisäpinnalla harmaanruskea, ulkopinnalla punaruskea. Sekoitteena karkeaa hiekkaa. Koko 19x10x7 mm. X=432,94; Y=133,32; Z=90,03	1 kpl	1,8 g	408.	<u>SAVIASTIAN PALOJA</u> Koko 13x22x4-6mm. Väri pinnoissa punaruskea, toisen palan pinnassa tummanhramaa. Väri seinämän sisässä harmahtava. Sekoitteena hiekkaa tai kivimurskaa.	2 kpl	4,2 g
396.	<u>SAVIASTIAN PALOJA</u> Valkosavikeramiikka. Koko 15x14x4 mm. Toinen pinta lasitettu. Väri lähes valkoinen. Osittain kuumuudessa deformatoinut. Seulälöytö.	1 kpl	1,1, g	409.	<u>PALANUTTA SAVEA</u> Väri vaihtee harmaasta kellan- ja punaruskeaan. Osassa sekoitteena hiekkaa tai kivimurskaa. Osassa kasvipainanteita.		93,5 g
397.	<u>SAVIASTIAN PALOJA</u> Koko 23x13x6 mm. Toinen paloista väriltään ruskea ja mahdollisesti pohjan taitteesta. Toinen pinnoiltaan lähes musta. Sekoitteena hiekkaa.	2 kpl	4,1 g		RUUTU 430-431/133-134 Turvekerros		
398.	<u>SAVIASTIAN PALOJA?</u> Kuumuudessa deformatoinut, huokoinen. Koko 27x20x7 mm. Väri harmaa. Sekoitteena hiekkaa.	1 kpl	2,4 g	410.	<u>PALANUTTA SAVEA</u> Väri punaruskeasta harmaaseen. Yhdessä palassa kasvipainanteita.	6 kpl	7,0 g
399.	<u>PALANUTTA SAVEA</u> Väri vaihtelee vaaleanharmaasta punaruskeaan. Osassa sekoitteena hiekkaa tai kivimurskaa. Osa paloista kuonaantunut, osassa painanteita.		207,8 g		1. kerros		
400.	<u>PALANUTTA SAVEA</u> Väri punaruskea. Muotoiltua pintaa. Kasvijäännepainanteita.	1 kpl	17,2 g	411.	<u>SAVIASTIAN PALOJA</u>	1 kpl	2,0 g

Koko 18x13x6 mm. Molemmat pinnat tummanharmaat ja seinämän sisus harmahtava. Sekoitteena hiekkaa tai kivimurskaa. X=430,62; Y=133,32; Z=89,74

412. SAVIASTIAN PALOJA 1 kpl 1,8 g
Koko 13x17x7 mm. Molemmat pinnat tummanharmaat ja seinämän sisus harmahtava. Sekoitteena karkeaa hiekkaa. Toinen pinta epätasainen. X=430,53; Y=133,29; Z=89,75

413. SAVIASTIAN PALOJA 1 kpl 4,6 g
Koko 20x27x7 mm. Molemmat pinnat tummanharmaat ja seinämän sisus harmahtava. Sekoitteena karkeaa hiekkaa. X=430,41; Y=133,05; Z=89,72

414. SAVIASTIAN PALOJA 2 kpl 4,5 g
Väri tummanharmaa. Sekoitteena hiekkaa tai kivimurskaa.

415. PALANUTTA SAVEA 139,6 g
Väri vaihtelee punaruskeasta tummanharmaaseen. Joidenkin palojen pinta tasainen.

RUUTU 429-430/133-134
Turvekerros

416. PALANUTTA SAVEA 6 kpl 16,9 g
Väri vaihtelee kellertäväänharmaasta tummanpunaiseen.

RUUTU 428-429/133-134
Turvekerros

417. SAVIASTIAN PALOJA 3 kpl 9,1 g
Väri tummanruskea. Sekoitteena hiekkaa tai kivimurskaa. Koko 24-14x0,6 mm.

418. PALANUTTA SAVEA 13,5 g
Väri vaihtelee harmaasta punaruskeaan.

RUUTU 427-428/133-134
Turvekerros

419. PALANUTTA SAVEA 1 kpl 1,1 g
Väri punaruskea.

RUUTU 426-427/133-134
Turvekerros

420. PALANUTTA SAVEA 9 kpl 9,3 g
Väri vaalean ja tummanharmaasekä punertava.

421. SAVIASTIAN PALOJA 1 kpl 1,6 g
Väri ruskeanmusta. Sekoitteena hienoa hiekkaa. Pinnat kaarevat. Koko 17x12x5 mm. X=426,27; Y=133,88; Z=89,17

RUUTU 425-426/133-144
Turvekerros

422. PALANUTTA SAVEA 5 kpl 21,9 g
Väri vaaleanharmaa, punertava. Osassa sekoitteena hiekkaa tai kivimurskaa.

RUUTU 434-435/134-135

1. kerros

423. TELISO 1 kpl 333,3 g
Rautaa. Poikkiteräinen putkikirves, jossa terä muodostaa kourun. Koko 106x50x37 mm. Ruosteinen. X=434,38; Y=134,50; Z=90,19

424. PALANUTTA SAVEA 1 kpl 2,0 g
Väri vaihtelee harmaasta punaruskeaan. Sekoitteena hiekkaa. Toinen pinta sileä. X=434,58; Y=134,06; Z=90,23

425. SAVIASTIAN PALOJA? 1 kpl 9,1 g
Väri punaruskea. Molemmat pinnat sileät. Sekoitteena hiekkaa tai kivimurskaa. Dreijaamatonta keramiikkaa? X=434,63; Y=134,69; Z=90,22

426. SAVIASTIAN PALOJA 2 kpl 6,4 g
Koko 16x20x5-20x30x6 mm. Väri vaihtelee harmaasta punaruskeaan. Sekoitteena hiekkaa tai kivimurskaa.

427. PALANUTTA SAVEA 166,6 g
Väri vaihtelee mustasta vaaleanruskeaan. Osa paloista tiilenpunaisia. Sekoitteena hiekkaa. Osassa paloista kasvipainanteita.

RUUTU 433-434/134-135
Turvekerros

428. PALANUTTA SAVEA 1 kpl 1,8 g

1. kerros

429. SAVIASTIAN PALOJA 1 kpl 3,0 g
Koko 18x15x6 mm. Toisen pinnan väri musta, toisen harmaanruskea. Sekoitteena karkeaa hiekkaa.

430. PALANUTTA SAVEA 55,0 g
Väri vaihtelee mustasta punaruskeaan. Osassa kasvipainanteita. Yhdessä paloista tasainen pinta. Sekoitteena hiekkaa.

RUUTU 432-433/134-135
Turvekerros

431. PALANUTTA SAVEA 1 kpl 5,1 g
Väri punertavanruskea. Kasvipainanteita.

1. kerros

432. RAHA 1 kpl 1,4 g
Halkaisija 21 mm, vahvuus n. 1 mm. Väri vihertävän harmaa. Reunasta hieman taipunut. Molemmilla puolilla rahan reunaa kiittää teksti, josta ei ennen konservointia saa selvää. X=432,30; Y=134,65; Z=89,99

433. PALANUTTA SAVEA 86,6 g
Väri vaihtelee punaruskeasta tummanharmaaseen. Osassa kasvipainanteita.

RUUTU 431-432/134-135
1. kerros

434. PALANUTTA SAVEA 124 g
Väri vaihtelee punaruskeasta tummanharmaaseen. Osassa kasvipainanteita.
435. SAVIASTIAN PALOJA 3 kpl 5,3 g
Koot 24x15x7, 15x14x4 ja 16x11x6 mm. Värit punaruskeasta tummanharmaaseen. Yksi reunapala. Sekoitteena hiekkaa tai kivimurskaa.
- RUUTU 430-431/134-135**
Turvekerros
436. PALANUTTA SAVEA 6 kpl 4,0 g
- 1. kerros**
437. SAVIASTIAN PALOJA 3 kpl 14,2 g
Koko 15-31 mm, vahvuus 7-10mm. Väri vaihtelee harmaasta punaruskeaan. Yksi reunapala.
438. PALANUTTA SAVEA 59,3 g
Väri vaihtelee harmaasta punaruskeaan. Osassa sekoitteena hiekkaa tai kivimurskaa. Osassa kasvipainanteita.
- RUUTU 428-429/134-135**
Turvekerros
439. SAVIASTIAN PALOJA 1 kpl 3,1 g
Koko 25x19x5 mm. Ulkopinnan väri ruskea, mustia läiskiä. Sisäpinta punertavanruskea. Sekoitteena hiekkaa tai kivimurskaa.
- RUUTU 425-426/134-135**
Turvekerros
440. PALANUTTA SAVEA 1 kpl 5,7 g
Väri harmaasta punaruskeaan.
- IRTOLÖYTÖ KAIVAUSALUEELTA**
441. HIOINKIVEN KATKELMA 1 kpl 98 g
Koko 91x40x15 mm. Harmaata kiveä, molemmat lapheet sileiksi ja hieman koveriksi hioutuneet. Löytyi kaivausalueen täytön yhteydessä vuoden 1998 täyttemaakasasta kaivausalueen koillisreunalta. Löytö on varmuudella peräisin kaivausalueelta 1 tai 2.
- RÖYKKIÖ 1**
- RUUTU 500-500,5/72,5-73**
1. kerros
442. LASIA 1 kpl 3,4 g
Koko 27x27 mm. Vahvuus 2 mm. Väritön. Yksi sivu reunasta. Hyvälaatuisia tasolasia. X=500,10; Y=72,70; Z=156
- 3. kerros**
443. SAVIASTIAN PALOJA 1 kpl 6,1 g
Koko 20x17x6,5 mm. Sisäpinnasta musta, ulkopinnasta punaruskea. Melko vaalea. Sekoitteena runsaasti karkeaa hiekkaa. Kylkipala, kaareutuu lievästi. Röykkiön ulkopuolelta. X=500,45; Y=72,75; Z=185
444. SAVIASTIAN PALOJA 1 kpl 1,6 g
Koko 13x9x5 mm. Väri toiselta pinnalta musta ja toiselta punaruskea. Sekoitteena runsaasti hienoa hiekkaa. Kylkipala, melko suora. Röykkiön ulkopuolelta. X=500,20; Y=72,68; Z=181
- RUUTU 499-500/72,5-73**
1. kerros
445. SAVIASTIAN PALOJA 1 kpl 4,8 g
Koko 20x21x8 mm. Väri sisäpinnassa musta, ulkopinnassa punaruskea. Melko vaalea. Sekoitteena karkeaa hiekkaa. Kylkipala, lievästi kaareutuva. X=499,80; Y=72,80; Z=160
446. SAVIASTIAN PALOJA 1 kpl 1,2 g
Koko 13x15x5 mm. Väri toisella pinnalla musta, toisella harmahtavan ruskea. Sekoitteena hienoa hiekkaa. Musta pinta epätasainen, harmahtavan ruskea sileä. Kylkipala, melko suora. Seuralöytö. X=499,00-499,50; Y=72,50-73,00
- 2. kerros**
447. SAVIASTIAN PALOJA 1 kpl 4,8 g
Koko 28x19x5-8 mm. Väri sisäpinnassa punertavanruskea, melko vaalea, ulkopinnassa musta. Sekoitteena melko hienoa hiekkaa. Pala pohjan taitteesta. Röykkiön ulkoreunalta. X=499,45; Y=72,80; Z=174
448. PALANUTTA SAVEA 1 kpl 0,6 g
Väri punertavan ruskea. Seuralöytö. X=499,50-499,70; Y=72,50-72,70
- 3. kerros**
449. SAVIASTIAN PALOJA 1 kpl 30,9 g
Koko 52x62x5-6 mm. Väri musta, sisäpinnassa osittain punertava ja harmahtava. Sekoitteena hienoa hiekkaa. Kylkipala, kaartuu selvästi. Röykkiön sisäpuolelta. X=499,92; Y=72,87; Z=181
- RUUTU 498-499/72,5-73**
1. kerros
450. SAVIASTIAN PALOJA 1 kpl 3,3 g
Koko 22x27x5 mm. Väri sisäpinnalla punertavanruskea, melko vaalea. Ulkopinnassa musta. Sekoitteena karkeahkoa hiekkaa. Kylkipala, hyvin loivasti kaareutuva. X=498,03; Y=72,68; Z=178
- 1. kerros**
451. KUONAA 1 kpl 1,0 g
Mahdollisesti kuonaantunutta lasia. Sininen, huokoinen. Seuralöytö. X=498,80-499,20; Y=72,50-72,90
- 3. kerros**

452. PALANUTTA SAVEA 1 kpl 2,5 g
Väri punertavanruskea. X=498,59; Y=72,78
453. PALANUTTA SAVEA 2 kpl 4,3 g
Väri punertavanruskea. Seulalöytö röykkiön reunalta. X=498,50-498,80; Y=72,50-73,00

RUUTU 500-500,5/73-74

1. kerros

454. NAULA 1 kpl 0,9 g
Rautaa. Koko 22x27 mm, vahvuus 1,5 mm. Melko resentiiltä vaikuttava lankanaula. Vääntynyt 90 asteen kulmaan. Seulalöytö. X=500-500,5; Y=73-73,5

2. kerros

455. PALANUTTA SAVEA 3 kpl 3,5 g
Palojen väri oranssinruskea. Seulalöytö. X=500-500,5; Y=73-73,5

RUUTU 499-500/73-74

1. kerros

456. SAVIASTIAN REUNAPALOJA 1 kpl 1,9 g
Koko 16x14 mm. Vahvuus reunasta 9 mm, alemmaa 5 mm. Levenee reunaa kohti. Reuna viisto ja profiloitu. Väri sisäpinnassa musta, ulkopinnassa punertavan ruskea, reunan päällä harmaa. X=499,32; Y=73,00; Z=166

3. kerros

457. SAVIASTIAN PALOJA 1 kpl 8,6 g
Koko 21x40x6 mm. Väri ulkopinnalla musta, sisäpinnalla harmaa. Sekoitteena hienoa hiekkaa. Kaareutuu loivasti. Kylkipala. Röykkiön sisäpuolelta kiven alta. X=499,53; Y=73,37; Z=183

RUUTU 498-499/73-74

458. RAUTAESINE 1 kpl 59 g
40 mm leveä kappale kaareutuu puolipyöreäksi esineeksi, jonka halkaisija on 36 mm ja vahvuus 5 mm. Yksi sivu terävä. Jonkin verran ruostunut. Kivien välistä, karikkeen joulusta 1. kivikerroksen alta. X=498,57; Y=73,92; Z=144

4. kerros

459. SAVIASTIAN PALOJA 1 kpl 3,3 g
Koko 21x27x5 mm. Väri ulkopinnalla musta, sisäpinnalla harmahtava. Sekoitteena hienoa hiekkaa. Kylkipala. Kaareutuu loivasti. Röykkiön sisältä; maa ympärillä tummaa, hiilensekaista. X=498,40; Y=73,19; Z=194

RUUTU 497-498/73-74

1. kerros

460. SAVIASTIAN PALOJA 1 kpl 3,1 g
Koko 19x25x6 mm. Väri kauttaaltaan oranssinruskea. Sekoitteena hienoa hiekkaa. Kylkipala, toinen pinta puuttuu. Seulalöytö röykkiön ulkopuolelta. X=497,00-497,30; Y=73,40-73,80

461. PALANUTTA SAVEA 2 kpl 3,0 g
Väri punertavanruskea. X=497,40; Y=73,10
462. PALANUTTA SAVEA 1 kpl 0,8 g
Väri punertavanruskea. X=497,46; Y=73,87

2. kerros

463. SAVIASTIAN PALOJA 1 kpl 1,9 g
Koko 19x14x4 mm. Väri toisella pinnalla musta, toisella harmaa. Sekoitteena hienoa hiekkaa. Kylkipala, profiloitu. X=497,45; Y=73,25; Z=201

464. SAVIASTIAN PALOJA 1 kpl 2,5 g
Koko 23x17x5 mm. Väri toisella pinnalla ruskea, toisella vaalean punertava. Sekoitteena hienoa hiekkaa. Kylkipala, melko suora. Röykkiön reunalta. X=497,45; Y=73,30; Z=200

465. SAVIASTIAN PALOJA 1 kpl 1,6 g
Koko 18x12x5 mm. Väri toisella pinnalla harmahtavan ruskea, toisella vaaleanpunertava. Sekoitteena hienoa hiekkaa. Kylkipala, melko suora. Röykkiön ulkopuolelta. Seulalöytö. X=497,00-497,50; Y=73,00-73,50

3. kerros

466. PALANUTTA SAVEA 1 kpl 0,5 g
Väri punertavanruskea. Seulalöytö. X=497,80-498,00; Y=73,00-73,30

RUUTU 500-500,5/74-75

1. kerros

467. SAVIASTIAN PALOJA 1 kpl 7,1 g
Koko 29x24 mm, vahvuus 7-9 mm. Väri ulkopinnalla punertavan ruskea, sisäpinnalla musta. Ulkopinnalla naarmutusta. Sekoitteena karkeahkoa hiekkaa. Kylkipala, kaartuu lievästi. Röykkiön ulkopuolelta. X=500,10; Y=74,20; Z=163

468. SAVIASTIAN REUNAPALOJA 1 kpl 8,1 g
Koko 26x30 mm, vahvuus 4-11 mm. Väri ulkopinnalla reunan levennystä lukuunottamatta vaaleanpunertavan ruskea, reunan paksunnoksessa ja sisäpinnassa musta. Profileoitu reuna. X=500,10; Y=74,35; Z=164

469. PALANUTTA SAVEA 1 kpl 1,2 g
Väri punertavanruskea. Röykkiön ulkopuolelta. Seulalöytö. X=500-500,5; Y=74-74,5

RUUTU 498-499/74-75

470. LUUTA 1 kpl 31,6 g
Pituus 144 mm, paksuus 11-17 mm. Palamaton, melko nuoren oloinen. Löytynyt kivien välistä. X=498,65; Y=74,16; Z=149

RUUTU 497-498/74-75

1. kerros

471. PALANUTTA SAVEA 1 kpl 1,6 g
Väri punertavanruskea. X=497,35; Y=74,40

- 3. kerros**
472. SAVIASTIAN PALOJA 1 kpl 1,6 g
Koko 16x14x5 mm. Väri toisella pinnalla harmaa, toisella vaalean punertava. Sekoitteena hienoa hiekkää. Kylkipala, suora. Seulalöytö. X=497,00-497,50; Y=74,50-75,00
- RUUTU 498-499/75-76**
- 1. kerros**
473. SAVIASTIAN PALOJA 2 kpl 7,1 g
Toisen koko 22x25x5 mm, väri toiselta pinnalta punaruskea ja toiselta musta. Melko suora kylkipala, sekoitteena karkeahkoa hiekkää. Toinen 18,5x21x6 mm, astian reunasta. Ulkopinta vaaleanpunertavan ruskea ja sisäpinta musta. Sekoitteena hienoa hiekkää. Palat eivät ole samasta astiasta. Seulalöytöjä, todennäköisesti röykkiön ulkopuolelta. X=498,80-499,00; Y=75,30-76,00
474. PALANUTTA SAVEA 1 kpl 1,1 g
Väri oranssinruskea. X=498,46; Y=75,97; Z=169
- RUUTU 497-498/75-76**
- 1. kerros**
475. PRONSSIESINEEN KATKELMA 1 kpl 3,4 g
Loivasti kaareutuvaa varrasta, poikkileikkaus pyöreä. Pituus 29 mm, vahvuus 4,5 mm. Rannerenkaasta? X=497,60; Y=75,94; Z=175
- 2. kerros**
476. SAVIASTIAN PALOJA 1 kpl 4,0 g
Koko 29x19x8 mm. Väri toisella pinnalla musta ja toisella vaalean ruskea. Sekoitteena karkeahkoa hiekkää. Kylkipala, melko suora. Röykkiön reunalta. X=497,73; Y=75,45; Z=181
477. PALANUTTA SAVEA 1 kpl 1,6 g
Väri punertavan ruskea. Seulalöytö. X=497,20-497,50; Y=75,00-75,20
- 4. kerros**
478. PALANUTTA SAVEA 1 kpl 0,9 g
Väri vaaleanruskea. Röykkiön reunalta. X=497,73; Y=75,22; Z=192
- RUUDUT 497-500/76-77**
- 1. kerros**
479. RAUTANIITTI 1 kpl 2,8 g
Pituus 19 mm, kannan halkaisija 16 mm. Ruostunut. X=497-500; Y=76-77
480. RAUTANAULA 1 kpl 1,2 g
Pituus 28 mm, vahvuus 3 mm. Kannan halkaisija 5 mm. Jonkin verran ruostunut. Seulalöytö. X=497-500; Y=76-77
- RUUTU 499-500/76-77**
- 1. kerros**
481. SAVIASTIAN PALOJA 1 kpl 3,4 g
Koko 25x21x7 mm. Väri toisella pinnalla punertavan ruskea, toisella musta. Sekoite melko karkeaa hiekkää. Kylkipala, lievästi profiloitu. Heti turpeen alta. X=499,70; Y=76,15; Z=151
482. SAVIASTIAN PALOJA 1 kpl 6,4 g
Koko 35x23x5 mm. Väri ulkopinnalla ruskean harmaa. Sisäpinnalla musta, jossa ruskeita läikkiä. Sekoitteena hienoa hiekkää. Pala selvästi kaareutuva. X=499,20; Y=76,23; Z=160
483. SAVIASTIAN PALOJA 1 kpl 7,3 g
Koko 29x28,5x7 mm. Väri toisella pinnalla punaisen ruskea, toisella mustan harmaa. Sekoitteena karkeaa hiekkää. Kylkipala, melko suora. X=499,12; Y=76,89; Z=160
484. PALANUTTA SAVEA 1 kpl 1,2 g
Väri punertavanruskea. X=499,87; Y=76,22
485. PALANUTTA SAVEA 1 kpl 1,0 g
Väri punertavanruskea. X=499,20; Y=76,40
486. PALANUTTA SAVEA 1 kpl 1,1 g
Väri punertavanruskea. Seulalöytö. X=499,00-499,25; Y=76,00-76,50
- RUUTU 498-499/76-77**
- 1. kerros**
487. SAVIASTIAN PALOJA 1 kpl 1,3 g
Koko 12x10,5x9 mm. Väri pinnalla punertavanruskea, toinen pinta rapautunut. Sekoitteena hienoa hiekkää. X=498,30; Y=76,80; Z=165
488. PALANUTTA LUUTA 1 kpl 0,1 g
Väri ruskeankellertävä. Seulalöytö. X=498,00-499,00; Y=76,00-76,50
489. PALANUTTA SAVEA 1 kpl 0,8 g
Väri vaaleanpunertavan ruskea. Seulalöytö. X=498,00-499,00; Y=76,50-77,00
- 2. kerros**
490. SAVIASTIAN PALOJA 1 kpl 3,5 g
Koko 23x17x8 mm. Väri toisella pinnalla vaaleanpunertavan ruskea, toisella harmahtavanruskea. Kylkipala. Seulalöytö kahden ruudun alueelta. X=498,20-500,00; Y=76,00-76,50
491. PALANUTTA SAVEA 1 kpl 0,3 g
Väri oranssinruskea. Seulalöytö. X=498,50-499; Y=76,50-77
- RUUTU 497-498/76-77**
- 1. kerros**
492. PALANUTTA SAVEA 1 kpl 1,2 g
Väri punertavan ruskea. Seulalöytö. X=497,50-498,00; Y=76,00-76,50
- 2. kerros**
493. KUONAA 1 kpl 3,4 g

Väri ruskea. Mustia ja ruosteenpunaisia laikkuja. Rautakuonaa tai kuonaantunutta savea. X=497,75; Y=76,35; Z=179

494. PALANUTTA SAVEA 1 kpl 1,1 g
Väri kellertävän ruskea. Yksi pinta tasainen. X=497,55; Y=76,05; Z=187
495. PALANUTTA SAVEA 1 kpl 1,2 g
Väri kellertävän ruskea. Seulalöytö. X=497,50-498,00; Y=76,00-76,30
496. PALANUTTA SAVEA 1 kpl 1,6 g
Väri punertavan ruskea. Seulalöytö. X=497,50-498,00; Y=76,50-77,00

KALMISTO

HAUTA 1

497. KANTASORMUS 1 kpl 2 g
Pronssia. Halkaisija n. 19-21 mm. Renkaan paksuus noin 1-2 mm, leveys 3 mm. Sormus levenee soikeahkoon kantaan, jonka leveys 10 mm. Kannassa mahdollisesti kuvio. Mukana sormen luu. X=542,46; Y=149,68; Z=219
498. KANTASORMUS 1 kpl 2 g
Pronssia. Halkaisija n. 20-22 mm. Renkaan paksuus noin 1-2 mm, leveys 3 mm. Sormus levenee soikeahkoon kantaan, jonka leveys 10 mm. Kannassa mahdollisesti kuvio. Mukana sormen luu. X=542,59; Y=149,64; Z=225
499. NEULA? 1 kpl <1 g
Pitkänomainen rautaesine. Varma identifiointi ennen konservointia vaikeaa. Pituus 45 mm, paksuus 3 mm. Ruostunut. Arkun reunasta. X=542,51; Y=149,61; Z=219
500. RAUTANIITTI 1 kpl 2 g
Pituus 17 mm, josta varren pituus 10 mm. Varren paksuus 3 mm. Kanta pyöreähkö, halkaisija 15-22 mm. Ruostunut. Haudan 1 jalkopäästä. X=542,36; Y=150,11; Z=223
501. RAUTANIITTI 1 kpl 2 g
Pituus 18 mm, josta varren pituus 11 mm. Varren paksuus 3 mm. Kanta pyöreähkö, halkaisija 17 mm. Ruostunut. Haudan 1 jalkopäästä. X=542,27; Y=150,23; Z=223
502. RAUTANIITTI 1 kpl 2 g
Pituus 18 mm, josta varren pituus 12 mm. Varren paksuus 3 mm. Kanta pyöreähkö, halkaisija 16 mm. Ruostunut. Haudan 1 jalkopäästä. X=542,35; Y=150,23; Z=223
503. RAUTANIITTI 1 kpl 2 g
Pituus 17 mm, josta varren pituus 14 mm. Varren paksuus 3 mm. Kanta pyöreähkö, halkaisija 15-18 mm. Ruostunut. Haudan 1 jalkopäästä. X=542,23; Y=150,24; Z=220
504. RAUTANIITTI 1 kpl 3 g
Pituus 20 mm, josta varren pituus 11 mm. Varren paksuus 2 mm. Kanta pyöreähkö, halkaisija 15-17 mm. Ruostunut. Haudan 1 jalkopäästä. X=542,38; Y=150,24; Z=220
505. RAUTANIITTI 1 kpl 3 g

Pituus 18 mm, josta varren pituus 12 mm. Varren paksuus 3 mm. Kanta pyöreähkö, halkaisija 12-15 mm. Ruostunut. Haudan 1 jalkopäästä. X=542,30; Y=150,32; Z=222

506. RAUTANIITTEJÄ 2 kpl 4 g
Pituus 18 mm, josta varren pituus 11 mm. Varren paksuus 4 mm. Kanta pyöreä, halkaisija 16 mm. Toisen pituus 17 mm, josta varren pituus 11 mm. Varren paksuus 2 mm. Kanta pyöreähkö, halkaisija 9-13 mm. Ruostuneita. Molemmat löytyneet haudan 1 jalkopäästä, vierekkäin piikit samaan suuntaan kohti jalkaa. X=542,30; Y=150,32; Z=222
507. RAUTANIITTI 1 kpl 2 g
Pituus 17 mm, josta varren pituus 12 mm. Varren paksuus 3 mm. Kanta pyöreähkö, halkaisija 10-14 mm. Ruostunut. Haudan 1 jalkopäästä. X=542,37; Y=150,33; Z=220
508. RAUTANIITTI 1 kpl 2 g
Pituus 17 mm, josta varren pituus 12 mm. Varren paksuus 4 mm. Kanta pyöreähkö, halkaisija 15 mm. Ruostunut. Haudan 1 jalkopäästä. X=542,32; Y=150,36; Z=221
509. RAUTANIITTI 1 kpl 2 g
Pituus 17 mm, josta varren pituus 11 mm. Varren paksuus 3 mm. Kanta pyöreähkö, halkaisija 14-19 mm. Ruostunut. Seulalöytö haudan itäosasta. X=?; Y=?; Z=n. 220
510. HIUKSIA
Kallon alta takaraivon kohdalta. Väri osittain vihertävä, mukana mahdollisesti pronssia? X=542,97-543,01; Y=148,99-149,02; Z=224
511. NAHKAA?
X=542,24; Y=150,22; Z=220
- HAUDAN 1 TÄYTEMAA**
512. RAUTAESINEEN KATKELMA 1 kpl 4 g
Pituus 31 mm, leveys 8-14 mm, paksuus 4 mm. Ruostunut. Haudan 1 täytemaasta. X=542,96; Y=149,38; Z=183
513. RAUTAESINEEN KATKELMA 1 kpl <1 g
Pituus 15 mm, leveys 4-6 mm, paksuus 4 mm. Ruostunut. Haudan 1 täytemaasta. X=542,80; Y=149,51; Z=185
514. RAUTAESINEEN KATKELMA 1 kpl 5 g
Pituus 36 mm, leveys 4-12 mm, paksuus 4 mm. Ruostunut. Haudan 1 täytemaasta. X=542,19; Y=150,29; Z=147
515. PALANUTTA SAVEA 1 kpl <1 g
Koko 9x6x6 mm. Väri vaaleanpunertava. Haudan 1 täytemaasta. X=542,63; Y=150,04; Z=150

Lisäksi haudan 1 täytemaasta löydettiin ruotsalainen hopearaha (KM Rahakammio 99044:1; löydön koordinaatit X=542,88; Y=148,74; Z=187) sekä haudan löytötasosta käden luiden yhteydestä venäläinen hopearaha (KM Rahakammio 99044:2; löydön koordinaatit X=542,51; Y=149,65; Z=222).

RUUTU 543-544/149-150

516. RAUTAA? 1 kpl 33 g

Koko 38x30x23 mm. Epämääräinen kappale, voi olla myös hyvin rautapitoinen kivi?
Haudan 1 ulkopuolelta profiilia suoristettaessa. X=543,10-543,50; Y=149,15-149,60;
Z=122-155

RUUTU 542-543/150-151

517. SAVIASTIAN PALOJA 1 kpl 1,3 g
Koko 17x12x5 mm. Väri molemmilta pinnoilta musta. Sekoitteena hiekkaa. Seulälöytö
toisesta kerroksesta.

RUUTU 541-542/150-151

518. SAVIASTIAN PALOJA 1 kpl 9,2 g
Koko 33x25x7 mm. Väri ulkopinnalta musta, sisäpinnalta hieman vaaleampi. Sekoitteena
karkeahkoa hiekkaa. Profiloitu, dreijattu. Toisesta kerroksesta. X=541,00; Y=150,42;
Z=109

519. PALANUTTA SAVEA 1 kpl 12 g
Koko 38x28x15 mm. Väri vaihtelee punaisen ruskeasta lähes harmaaseen. Osasta pintaa
musta. Toisesta kerroksesta. X=541,42; Y=150,23; Z=113

520. PALANUTTA SAVEA 1 kpl 2 g
Koko 19x18x14 mm. Väri vaihtelee punaisen ruskeasta harmaaseen. Toisesta kerroksesta.
X=541,10; Y=150,40

KOERUUDUT

RUUTU 546,5/62,5

1. tai 2. kerros

521. PALANUTTA SAVEA 2 kpl <1 g
Toinen pala kooltaan 7x5x3 mm, toinen 7x5x5 mm. Seulasta.

RUUTU 510/75

1. kerros

522. RAUTANAULA 4 kpl 17 g
Kooltaan 37-73 mm. Suurimman varsi vääntynyt. Varsien poikkileikkaus suorakaide,
kannat suorakaiteen muotoiset.

523. SAVIASTIAN PALOJA 1 kpl 0,6 g
Koko 10x12x5 mm. Väri kellertävän harmaa.

524. PALANUTTA SAVEA 1 kpl 0,6 g
Väri punertavan harmaa.

2. kerros

525. PALANUTTA LUUTA 1 kpl <1 g
Koko 16x16x15 mm. Mahdollisesti nivelestä.

526. PALANUTTA SAVEA 1 kpl 0,4 g
Väri punertavan harmaa.

RUUTU 510/85

1. kerros

527. SAVIASTIAN PALOJA 1 kpl 1,9 g
Koko 13x20x6 mm. Väri kellertävän harmaa.

RUUTU 500/85

1. kerros

528. SAVIASTIAN PALOJA 3 kpl 7,6 g
Kooltaan 6-30 mm. Suurin pala sisäpuolelta punertava ja vaalean harmaa, ulkopuolelta
punertava ja harmaankirjava. Reunapalat ruskeanharmaita. Sekoitteena on käytetty hiekkaa
tai kivimurskaa. X=499,95; Y=85,65

529. LASIA 1 kpl 0,4 g
Koko 14x16x1 mm. Vihreää tasolasia.

RUUTU 500/95

1. kerros

530. PALANUTTA SAVEA 1 kpl 0,9 g
Väri vaalean harmaa. Sekoitteena hiekkaa tai kivimurskaa.

2. kerros

531. RAUTAESINEEN KATKELMA 1 kpl 13,1 g
Palan paksuus 13 mm. Muoto toiselta puolelta kovera, toiselta kupera. Padasta?

532. PALANUTTA SAVEA 2 kpl 3,0 g
Toinen pala vaalean harmaa, toinen ruskean ja tummanharmaan kirjava. Sekoitteena
hiekkaa tai kivimurskaa.

RUUTU 490/75

1. kerros

533. RAUTANAULA 1 kpl 5,5 g
Pituus 40 mm, varren leveys 5 mm. Kanta suorakaiteen muotoinen, kooltaan 15x9 mm.
Varren poikkileikkaus suorakaiteen muotoinen.

534. SAVIASTIAN PALOJA 1 kpl 5,4 g
Koko 19x43x4 mm. Väri kauttaaltaan vaalea. Molemmissa pinnoissa ohut lasite.
Pohjapala.

535. PALANUTTA SAVEA 2 kpl 2,8 g
Koko 10-18 mm. Väri kellanruskeasta punaruskeaan. Paloissa kasvipainanteita.

3. kerros

536. LASIA 1 kpl 1,4 g
Koko 14x27x2 mm. Vihreää tasolasia.

RUUTU 490/85

1. kerros

537. SAVIASTIAN PALOJA 1 kpl 8,0 g

Koko 27x31x8 mm. Väri toiselta puolelta punaruskea, toiselta tummanharmaa. X=489,05; Y=85,50.

538. PALANUTTA SAVEA 2 kpl 2,2 g
Väri kellertävän harmaa.
- 2. kerros**
539. PRONSSIESINEEN KATKELMA 1 kpl 0,3 g
Koko 13x7x1 mm. Mahdollisesti koristelua. Kasteristin alasaraka? Noin 17 cm syvyydestä. X=489,00-489,40; Y=85,00-85,40
540. RAUTANAULA 1 kpl 3,8 g
Varsi 27x5 mm, neliönmuotoinen. Kanta 10x4 mm, neliönmuotoinen.
541. KANKAANPALA ? 1 kpl <1 g
Epämääräinen pala orgaanista ainetta. Koko n. 5x10 mm. Turvetta mukana. Noin 17 cm:n syvyydestä. X=489,80; Y=85,10.
542. SAVIASTIAN PALOJA 3 kpl 21,2 g
Suurin pala kooltaan 30x40x7 mm. Ulkopinnalla kaksi kohoraitaa. Väri ulkopinnalla rusehtavan harmaa, sisäpinnalla tummanharmaa. Seuraavan palan koko 27x22x7 mm. Väri kellertävän harmaa. Reunapala. Pienin pala 15x21x6 mm. Väri tummanharmaa. X=489,70; Y=85,95
543. LASIA 1 kpl 2,0 g
Koko 19x20x3 mm. Väri vihreä.
544. PALANUTTA SAVEA 3 kpl 2 g
Koot 7-12 mm. Yksi kellertävän harmaa ja vaalea, kaksi harmahtavan ruskeaa.
- 3. kerros**
545. LASIA 1 kpl <1 g
Koko 12x9x1 mm. Väri vaalean vihertävä.
- RUUTU 490/95**
1. kerros
546. SAVIASTIAN PALOJA 3 kpl 13,1 g
Suurin paloista selvästi profiloitu reunapala. Koko 30x25x8 mm. Sisäpinnan väri punertavan ruskea, ulkopinta tummanharmaan kirjava. Seinämän sisus melko vaalea. Toiset palat kooltaan 18x22x8 mm ja 18x14x8 mm. Väri vaihtelee punertavan ruskeasta harmaaseen. Molemmat palat kaartuvat hieman. Kaikissa sekoitteena hiekkaa tai kivimurskaa.
547. PALANUTTA SAVEA 1 kpl <1 g
Koko 10x13x4 mm. Väri vaalea, kellertävä. Kasvipainanteita.
- RUUTU 480/75**
1. kerros
548. SAVIASTIAN PALOJA 1 kpl 3,2 g
Koko 18x22x5 mm. Väri ulkopinnassa musta, sisäpinnassa punaruskea. Seinämän sisus rusehtavan harmaa. Sekoitteena hiekkaa tai kivimurskaa.

2. kerros

549. LASIA 1 kpl 0,7 g
Koko 11x7x2 mm. Vihreää tasolasia.
550. SAVITIIVISTETTÄ ? 1 kpl <1 g
Koko 11x14x5 mm. Väri vaalean harmaa. Noin 20 cm:n syvyydestä.
551. PALANUTTA SAVEA 3 kpl 1,0 g
Väri punaruskean ja harmaan kirjava.
- RUUTU 480/85**
1. kerros
552. SAVIASTIAN PALOJA 4 kpl 13,2 g
Suurimman koko 26x34x6mm. Väri tummanharmaan ja ruskean kirjava. Pala hieman kaartuva. Muut palat kooltaan 12-25 mm, vahvuus 5-6 mm. Väri vaihtelee punaruskeasta tummanharmaaseen. Sekoitteena hiekkaa tai kivimurskaa.
- 2. kerros**
553. SAVIASTIAN PALOJA 1 kpl 2,3 g
Koko 20x15x6 mm. Molemmat pinnat punaruskeat, seinämän sisus harmaan kirjava. Sekoitteena karkeaa hiekkaa.
554. LASIA 1 kpl <1 g
Koko 18x13x3 mm. Väri vihreä. Pullolasia?
555. PALANUTTA SAVEA 2 kpl 0,9 g
Palat kooltaan 8-13 mm. Väri kellanruskeasta punaruskeaan.
- 3. kerros**
556. PALANUTTA SAVEA 5 kpl 2,1 g
Palat kooltaan 3-12 mm. Väri harmaasta kellan- ja punaruskeaan. Osassa sekoitteena hiekkaa tai kivimurskaa.
- RUUTU 470/85**
1. kerros
557. SAVIASTIAN PALOJA 2 kpl 2,7 g
Koot 21x14x5 mm ja 18x9x4 mm. Väri punertavan harmaa. Sekoitteena hiekkaa tai kivimurskaa.
- 2. kerros**
558. SAVIASTIAN PALOJA 2 kpl 2 g
Koot 11x12x5 mm ja 9x10x4 mm. Väri vaihtelee vaaleanharmaasta tummanharmaaseen ja punaruskeaan. Sekoitteena hiekkaa tai kivimurskaa.
- RUUTU 470/95**
1. kerros
559. PALANUTTA SAVEA 1 kpl <1 g

Koko 13x7x3 mm. Väri oranssin ja ruskean kirjava.

RUUTU 470/115

1. kerros

560. SAVIASTIAN PALOJA 1 kpl 13,6 g
Koko 44x22x9 mm. Molemmat pinnat punaruskeat. Seinämän sisus harmaan kirjava. Pala hieman kaartuva. Sekoitteena karkeaa hiekkää tai kivimurskaa.

2. kerros

561. SAVIASTIAN PALOJA 1 kpl 1,2 g
Koko 17x16x4 mm. Väri toisessa pinnassa lähes musta, toisessa harmaa. Seinämän sisus harmaa. Sekoitteena hiekkää tai kivimurskaa.

RUUTU 470/125

1. kerros

562. SAVIASTIAN PALOJA 2 kpl 8,4 g
Ensimmäisen koko 22x19x7 mm. Valkosavikeramiikkaa, väri vaaleanharmaa. Löytyi heti pintamaan poiston jälkeen. Toisen koko 29x17x8 mm. Väri toisessa pinnassa lähes musta, toisessa punaruskea. Seinämän sisus harmaan kirjava. Sekoitteena hiekkää tai kivimurskaa.

563. SAVIASTIAN PALOJA? 1 kpl <1 g
Koko 10x11x3 mm. Väri punertavan harmaa. Toinen pinta puuttuu. Sekoitteena hiekkää tai kivimurskaa.

564. PALANUTTA SAVEA 2 kpl 2 g
Koot 10x7x4 mm ja 15x16x7 mm. Väri vaihtelee vaalean kellertävästä punertavaan.

2. kerros

565. LASIA 1 kpl <1 g
Koko 10x11x1,5 mm. Vaaleanvihreä, yhtä reunaa nyrhitty. X=469,90; Y=125,20.

566. PALANUTTA SAVEA 2 kpl <1 g
Koot 7x9x3 mm ja 12x7x5 mm. Väri vaihtelee punertavan ruskeasta harmaaseen.

RUUTU 470/135

1. kerros

567. SAVIASTIAN PALOJA 1 kpl 3,9 g
Koko 30x23x5mm. Väri ruskeanharmaa. Sekoitteena hiekkää tai kivimurskaa. Sisäpuolella jyrkkä kulma. Vaalean hiekan joukosta. X=469,83; Y=134,12.

568. PALANUTTA SAVEA 6,4 g
Väri kellertävän ruskeasta punaruskeaan ja harmaaseen.

2. kerros

569. SAVIASTIAN PALOJA 2 kpl 2,2 g
Koot 16x15x6 mm ja 13x9x3 mm. Suurempi pala toiselta puolelta vaaleanruskea, toiselta tummanharmaa. Pienempi pala harmaanruskea. Molempien sekoitteena hiekkää tai kivimurskaa.

570. PALANUTTA SAVEA 21,4 g
Väri punertavan ja kellertävän ruskeasta vaaleanharmaaseen. Osassa sekoitteena hiekkää tai kivimurskaa.

3. kerros

571. PALANUTTA SAVEA 5 kpl 5,0 g
Väri punaharmaasta kellertävän harmaaseen.

SUKELLUSTUTKIMUSTEN LÖYDÖT

572. SAVIASTIAN PALOJA 1 kpl 10,2 g
Koko 29x47 mm, vahvuus 5 mm. Väri punertavan harmaa. Sekoitteena runsaasti karkeaa hiekkää. Kylkipala, lievästi profiloitu.

573. SAVIASTIAN REUNAPALA 1 kpl 49 g
Koko 62x69 mm, vahvuus 6 mm, reunan paksunnoksessa 11 mm. Pala väriltään harmaa, osa punertavaa. Ainakin sisäpinta ollut musta. Sekoitteena runsaasti karkeaa hiekkää. Reunapala, selvästi profiloitu.

574. SAVIASTIAN PALOJA 1 kpl 59,3 g
Koko 75x85 mm, vahvuus 6-8 mm. Väri sisäpinnassa punertava, ulkopinnassa musta/tummanharmaa. Sekoitteena runsaasti karkeaa hiekkää. Kylkipala, loivasti profiloitu.

575. SAVIASTIAN PALOJA 1 kpl 21,1 g
Koko 45x60 mm, vahvuus 5-6 mm. Väri sisäpinnassa punertavan/harmahtavan ruskea. Ulkopinnassa musta. Sekoitteena runsaasti karkeaa hiekkää. Kylkipala, loivasti profiloitu.

576. SAVIASTIAN PALOJA 1 kpl 12,5 g
Koko 40x39 mm, vahvuus 5 mm. Väri sisäpinnassa harmaa, ulkopinnassa musta. Sekoitteena runsaasti karkeaa hiekkää. Kylkipala, loivasti profiloitu.

577. SAVIASTIAN PALOJA 1 kpl 9,0 g
Koko 43x25 mm, vahvuus 5-6 mm. Väri ulkopinnassa punertavanruskea, sisäpinnassa musta. Sekoitteena runsaasti karkeaa hiekkää. Kylkipala, loivasti profiloitu.

578. SAVIASTIAN PALA 1 kpl 46 g
Koko 80x97 mm, vahvuus 3,5-5 mm. Väri sisäpinnassa punertavan ruskea, ulkopinnassa harmahtavan punertavaa. Sekoitteena runsaasti karkeaa hiekkää. Kylkipala, selvästi profiloitu.

579. SAVIASTIAN PALA 1 kpl 13,2 g
Koko 46,5x53 mm, vahvuus 5 mm. Väri vaalea, sisäpinnalta levän laikukkaaksi värjäämä. Sekoite hyvin hienoa. Ulkopuolella kaksi koristeuraa. Kylkipala, profiloitu.

580. SAVIASTIAN PALA 2 kpl 32,4 g
Palojen koot 60x46x5 mm ja 53x38x6 mm. Väri sisäpinnoilla punertavan ruskea (musta raita karstaa?). Ulkopinnoilla musta. Sekoitteena runsaasti karkeaa hiekkää. Kylkipaloja, loivasti profiloituja.