

RAUMA  
KAUPPATORI

Torin kunnostustyömaan arkeologinen valvonta ja pelastuskaivaus

3.7.-31.8.2006

Rauman museo

Aino Koivukari

Rauma, 1.kaupunginosa, yleinen alue

<b>Tutkimuksen laatu</b>	torin kunnostustyömaan arkeologinen valvonta ja pelastuskaivaus
<b>Kohteen ajoitus</b>	1500-1800-luvut
<b>Kantakarttalehti</b>	Mk 1:4000
<b>Yhtenäiskoordinaatit</b>	p=6792337. i=3204675
<b>Maanomistaja</b>	Rauman kaupunki
<b>Tutkimuslaitos</b>	Rauman museo
<b>Kaivauksenjohtaja</b>	FM Aino Koivukari
<b>Kenttätyöaika</b>	3.7.-31.8.2006
<b>Tutkitun alueen laajuus</b>	noin 65 m <sup>2</sup> , noin 45 m <sup>3</sup>
<b>Tutkimusten kustantaja</b>	Rauman kaupunki; museo ja tekninen virasto
<b>Löydöt</b>	KM 2006091: 1-2554 diaroitu 6.11.2006
<b>Rakennusfragmentit</b>	RHO 1555, RHO 1556, RHO 1557
<b>Diat ja mustavalkonegatiivit</b>	125677: 1-46, 125676: 1-425

#### Aikaisemmat tutkimukset

Koivunen, P. 1968. *Kertomus Rauman Kauppatorin kaivauksista 1966*.  
Museovirasto, rakennushistorian osaston arkisto.

Tuomi, R. 1968. *Rauma, Kuninkaankadun ja Vähäkirkkokadun viemärikaivaukset 17.-20.6. ja 24.-28.6.1968*. Raportti. Museovirasto, rakennushistorian osaston arkisto.

#### Arkistoitu kirjeenvaihto

Kaivausluvan diaarinumero: 29/302/2006  
Museoviraston lausunnot: 6/300/2006, 2/304/2007

#### Kirjallisuus

Hiekkanen, M. 1983. Rauma. Varhainen kaupungistumiskehitys ja nykyinen suunnittelu. *Keskiajan kaupungit 2*.

Lähteenoja, A. 1935. *Rauma 1721–1809. Rauman kaupungin historia III*. Rauma.

Lähteenoja, A. 1946. *Rauma vuoteen 1600. Rauman kaupungin historia I*. Rauma.

Nurmi-Nielsen, A. (toim.) 1989. *Tervehdys Raumalta – postikortteja menneiltä vuosikymmeniltä*. Rauma. s. 24–27.

**Kaivauskertomuksen sivumäärä** 24  
**Liitteet** 10 kpl

**Alkuperäisen kaivauskertomuksen säilytyspaikka** Rauman museo

## **Tiivistelmä**

Rauman kaupungin 1. kaupunginosassa Kauppatorilla suoritettiin Rauman museon toimesta torin kunnostustyömaan arkeologinen valvonta ja pelastuskaivaus (3.7.–31.8.2006). Tutkimuksen teetti ja rahoitti Rauman kaupunki. Tavoitteena oli määrittää tunnetun kellarijäännöksen tarkka sijainti ja laajuus ja dokumentoida rakenne sekä tutkia ja dokumentoida alueen säilyneet kulttuurikerrokset. Kaivauksissa kaivettiin esiin ja dokumentoitiin osittain tuhoutunut 1600-luvun kellarirakenne. Tämän lisäksi löydettiin useita puu- ja kivirakenteita sekä esineistöä, joista vanhimmat löydöt ajoittuvat luultavasti 1500-luvulle.

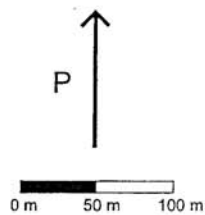
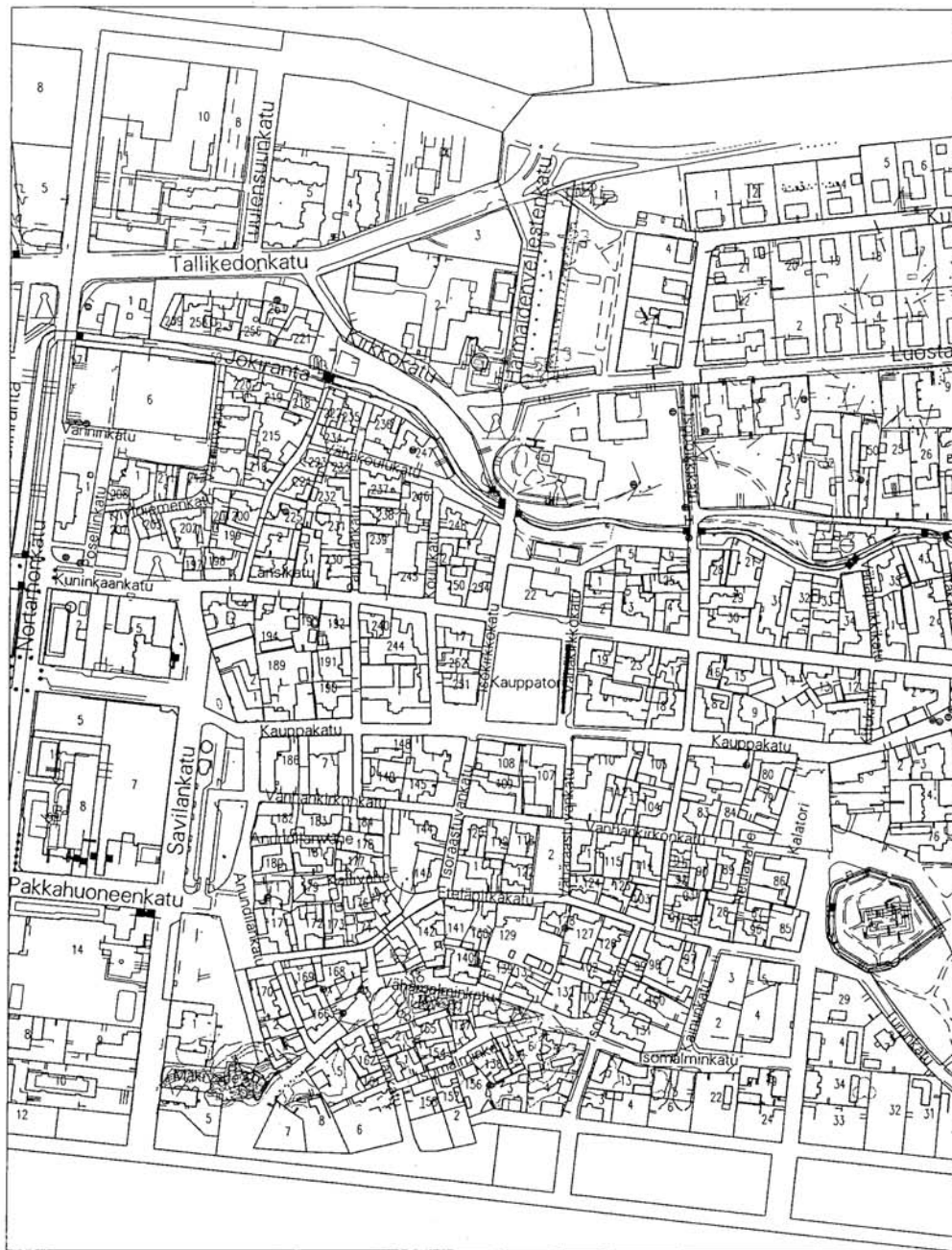

<p><b>RAUMA</b> Kauppatori Aino Koivukari 2006</p>	<p>Yleiskartta Kauppatori 1:4000</p>
<p>KARTTAOTE Kantakartta 2006 Rauman kaupungin mittaus os. Lisäykset A. Koivukari 23.8.2007</p>	<p>MUSEOVIRASTO, RAKENNUSHISTORIAN OSASTON ARKISTO, HELSINKI</p> <p><b>Kartta 1</b></p>

## Sisällysluettelo

ARKISTO- JA REKISTERITIEDOT	1
Tiivistelmä	3
Johdanto	6
1. Historialliset taustatiedot	6
2. Tutkimushistoria	7
3. Kaivausmenetelmät	7
4. Kaivauksen eteneminen ja tehdyt havainnot	9
4.1. Kaivausalue 3A	9
4.2. Kaivausalue 4A	16
4.2.1. 4A pohjoisosa	16
4.2.2. 4A 1	17
4.2.3. 4A2	18
4.2.4. 4A keskiosa ja kellarin rakenteet	19
5. Esineistöstä	22
6. Makrofossiilitutkimuksesta	23
Yhteenveto	23
LIITTEET	
Luettelot stratigrafisista yksiköistä	1-12 ja 1-11
Karttaluettelo	1-3
Kartat 2-104	
Löytöluettelo	1-39
Mustavalkonegatiiviluettelo	1-13
Diapositiiviluettelo	1-2
Luettelo poistetuista löydöistä	1-5
Luuluettelo	1-5
Digikuvaluettelo	1-24
Makrofossiiliraportti	1-12
Selvitys Kauppatorin kellarirakenteen täyttämisestä	1-2

## Johdanto

Rauman keskustassa, Kauppatorilla, suoritettiin kaupunkiarkeologiset pelastuskaivaukset Rauman museon toimesta 1.7.–31.8.2006. Tämän lisäksi alueella suoritettiin Kauppatorin kunnostustöiden arkeologista valvontaa kevään ja kesän 2006 aikana. Kauppatorin kunnostustöissä vaihdettiin maamassa koko torin alueelta, laskettiin toripintaa ja rakennettiin uusia maanalaisia rakenteita keskustan kehittämishankkeeseen liittyen. Tutkimukset katsottiin tarpeellisiksi sillä alueelta tunnettiin muurattu kellarijäännös 1600-luvulta. Kellarin tarkka sijainti ei kuitenkaan ollut tiedossa ja pidettiin myös mahdollisena, että torialueella olisi paikoin säilynyt tuhoutumatonta kulttuurikerrosta. Pelastuskaivauksen tarkoituksena oli kaivaa tunnettu kellarirakenne esiin, dokumentoida rakenne sekä tutkia ja dokumentoida kaivausalueella säilyneet kulttuurikerrokset. Tutkimuksen teetti ja rahoitti Rauman kaupunki.

Aluetta 3A alettiin kaivaa jo Kauppatorin kunnostustöiden arkeologisen valvonnan yhteydessä. Tässä työssä olivat mukana fil. yo. Anniina Laine, fil. yo. Maija Helamaa, fil. yo. Janne Haarala, HuK Kaisa Vanhakylä ja FM Aino Koivukari. Työ suoritettiin vuorotyönä kahdessa vuorossa niin, että kerrallaan töissä oli kaksi henkilöä. Koska pelastuskaivaus ja valvontatyö osuivat ajallisesti osittain päällekkäin, on valokuvaluettelossa tähän kaivausalueeseen kuulumattomia kuvia. Jälkityövaiheessa päätettiin, että arkeologisen valvonnan osalta alueen 3A jälkityöt tehdään yhdessä alueiden 3A ja 4A pelastuskaivausten jälkitöiden kanssa.

Kaivausten johtajana oli FM Aino Koivukari, apulaistutkijana HuK Heidi Martiskainen ja tutkimusavustajina fil. yo. Anniina Laine ja fil. yo. Nina Manninen. Kaivajina Janne Heinonen, Tuomas Jokela, Janina Kurki, Viivi Kuusava, Aki Leinonen, Miia Listenmaa, Hannele Mäenpää, Helena Mäenpää, Jenna Mäki-Heikkilä, Johanna Rosvall ja Minna Suominen. Suurin osa kaivajista oli kaivamassa heinä- ja elokuun, kuitenkin niin, että kerrallaan kaivajia oli töissä kahdeksan. Syys- ja lokakuussa kaivausalueella olivat tutkimassa ja dokumentoimassa N. Manninen, H. Martiskainen, A. Laine ja A. Koivukari.

Kaivausten jälkityöt tehtiin Rauman museolla pääosin vuoden 2006 aikana. Kenttäkarttojen puhtaaksi piirtämisestä vastasi H. Martiskainen, joka myös luetteloi valokuvamateriaalin. Löytöjen puhdistuksesta vastasivat A. Koivukari, H. Martiskainen, A. Laine ja N. Manninen, ja löytöjen luetteloinnista pääosin N. Manninen. Rauman museon henkilökunta numeroi löydöt ja avusti karttojen puhtaaksi piirtämisessä. Esineistö tullaan konservoimaan Kansallismuseon Konservointilaitoksella, esinekonservoinnin loppuunsaattamisesta vastaa Rauman museo. Makrofossiilinäytteet analysoi FT Terttu Lempiäinen Turun yliopiston kasvimuseosta.

## 1. Historialliset taustatiedot

Alueen varhaisimmista vaiheista tiedetään vähän, mutta nykyisen Kauppatorin alueen uskotaan keskiajalla olleen fransiskaanihuostarin peltomaata (Hiekkänen 1983: 47). Uskonpuhdistus muutti Rauman kaupunkiasutusta siten, että fransiskaanihuostarin maaomaisuuden tultua kruunun omaisuudeksi vapautui uutta maa-alueita kaupunkilaisten asutusalueeksi. Asutuksen uskotaan levinneen Kauppatorille viimeistään 1500-luvun puolivälissä. Varsinainen torialue käsitti tällöin Raatihuoneen eteen, pääkadun eli Kauppakadun varteen levennetyn kapean torialueen. Torialueesta käytettiin ensin nimitystä Raatihuoneentori.

Raumalla on ollut useita tulipaloja, varhaisin tieto tuhoisasta ja laajasta palosta koskee vuoden 1522 kesää (Hiekkanen 1983: 5, Lähteenoja 1946: 104–105). Toisen kerran kaupunki paloi vuonna 1536. Tulipaloja on voinut tapahtua useamminkin 1400- ja 1500- luvuilla, näistä ei ole tietoja. 1600-luvulla kaupunki paloi ainakin kahdesti, vuonna 1640 ja lähteiden mukaan tuhoisimmassa tulipalossa vuonna 1682. Tässä tuhoutui 150 porvaritaloa ja kaikki julkiset rakennukset. Yhtä tuhoisaa paloa ei ole tämän vuoden 1682 palon jälkeen sattunut.

Kauppatorilla sijainneen asuinkorttelin tonttien tarkka järjestys tunnetaan maanmittari Daniel Gadolinin asemakaavakartassa vuodelta 1756 (Hiekkanen 1983: 42, kartta 3a). Gadolinin kartta on vanhin Rauman kaupungista säilynyt asemakaavakartta. Karttaan numerolla merkityistä tonteista on yksityiskohtaisempi luettelo, jossa on tonttien nimet, pinta-alat ja omistajat (Lähteenoja 1935: 382–387). Korttelin muodostivat Ruutu, Pusala ja Sonnila. Karkeasti arvioiden kaivausalueelle 4A sijoittui Ruutu ja osittain Sonnilakin, ja kaivausalueelle 3A Sonnila.

Asutus säilyi pitkään nykyisen Kauppatorin korttelissa, koska toria alettiin laajentaa kaupungin kasvaessa vasta 1800-luvun lopulla. Kortteli oli asuttu aina 1900-luvun alkuun (Nurmi-Nielsen 1989: 24–27). Vuonna 1892 purettiin Sonnila, tämän jälkeen purettiin Pusala 1911 ja Ruutu 1917.

## 2. Tutkimushistoria

Kauppatorilla suoritettiin ensimmäiset arkeologiset kaivaukset vuonna 1966 (Koivunen 1968). Näiden kaivausten kirjalliset dokumentit olivat puutteelliset kesän 2006 kaivauksia suunniteltaessa, koska varsinainen kaivauskertomus ei ole säilynyt ja kaivauksen alkuperäiset kartat olivat kateissa kevääseen 2007 asti. Tutkimusalue käsitti vuonna 1966 lähes koko nykyisen torialueen (Hiekkanen 1983: kartta 6). Kaivaus suoritettiin ennen torin mukulakiveyksen vaihtoa asfalttipäällysteiseksi (Koivunen 1968). Kauppatori kaivettiin tällöin osittain käsin ja osittain koneellisesti. Alustavassa raportissa kerrotaan kulttuurikerrosten koneellisesta poistosta koko torialueella varsinaisen kaivauksen jälkeen. Esinelöytöjen lisäksi alueelta löytyi runsaasti rakenteita mm liesiä, kaivoja, talonpohjia ja kellarikuoppia. Torin alueen käyttö keskiajalla peltoviljelyyn vahvistui vuoden 1966 kaivauksissa kun kulttuurikerroksesta paljastui kyntämisen ja kuokkimisen jälkiä (Hiekkanen 1983: 47–48).

Pelastuskaivauksen kohteesta, 1600-luvun kellarirakenteesta, on havaintoja jo vuoden 1966 kaivausten ajalta ja valokuvia rakenteesta on Vähäkirkkokadun viemäriyön arkeologisen valvonnan yhteydestä vuodelta 1968 (Tuomi 1968). Tällöin kadun puolelta on ollut kaivannon reunassa näkyvissä ilmeisesti pohjoista kattorakennetta ja itäisin seinä etelässä. Kellaria ei tällöin kuitenkaan dokumentoitu tai tutkittu kokonaan.

## 3. Kaivausmenetelmät

Kaivausalue sijaitsi Kauppatorin itäreunan ja Vähäkirkkokadun välissä (kartta 1), pitkä ja kapea alue oli rajattu aidoin kaivauksen aikana. Kadulla kulki liikenne normaalisti kaivauksen ajan. Tori oli osan kunnostustöiden ajasta suljettu liikenteeltä. Kaivausalue nimettiin alueiksi 3A ja 4A ja jaettiin myöhemmin vielä eri osiin. Näin toimittiin, vaikka kyseessä olikin yhtenäisenä kaistaleena säilynyt alue. Koska vielä tässä vaiheessa oli epäselvää, kuinka suuri alue kulttuurikerroksesta oli säilynyt, kaivettiin kaivinkoneella näkyviin säilyneen alueen reunat. Tästä syystä koko maakaistale jäi ympäröivää maata korkeammalle. Kaistaleen kulttuurikerrokset olivat rikkoutuneet ainoastaan yhden sähkökaapelin leikatessa alueen 4A 4. väliprofiilin kohdalta. Siitä, milloin sähkökaapeli on



alueelle kaivettu, ei ole tarkkaa tietoa. Kulttuurikerrosten paksuus kaivausalueella oli noin 60–80 cm.

Kaivausalueen avaus tehtiin kaivinkoneella. Koneellisesti poistettiin sora, joka pystyttiin ajoittamaan 1960-luvulle. Asvaltin poiston yhteydessä poistui myös osa alueen 4A pohjoisosan pintamaasta, joka oli hienoa hiekkaa ja erosi 1960-luvun sorasta. Koska varmasti 1960-luvulle ajoitettavaa soraa ei ollut koko kaivausalueella, kirjattiin koneella ja osin lapiollakin kaivettu pintamaa kolmen eri stratigrafisen yksikön alle (ks. maakerrosluettelo). Pintamaan poistoa koneellisesti vaikeutti se, että 1960-luvun kaivauksissa havaittujen kellarirakenteiden tarkka sijainti ei ollut tiedossa. Tästä syystä säilyneen kaistaleen tutkimista jatkettiin lapioin, kunnes saatiin tarkempi käsitys alueen koosta. Kaivaus suoritettiin muilta osin lastoin. Lapiolla kaivettu maa-aines seulottiin, mutta myös lastalla kaivettuja kerroksia seulottiin. Kaivauksessa dokumentoitiin myös kerrokset, jotka olivat syntyneet 1800-luvun lopussa ja 1900-luvun alussa ennen alueen muuttamista torialueeksi. Kaivauksessa noudatettiin stratigrafisten yksiköiden mukaan etenevää kaivausta niillä kohdin kuin se oli mahdollista. Tästä poikkeavia olivat kellarin täytemaa ja alue 4A1.

19.5.2006 avattiin kaivausalue 3A, sen koko oli noin 1,5 m x 14 m eli yhteensä noin 14,7 m<sup>3</sup>. Tähän ei ole laskettu mukaan koneellisesti poistettua pintamaata. Alue 3A jaettiin kahteen osaan, väliprofiili muodostui 7 metrin päähän 3A:n eteläpäästä (ks. kartta 3). Alue 4A avattiin koneellisesti 6.6.2006. Aluetta alettiin kuitenkin kaivaa pelastuskaivauksen ensimmäisenä päivänä 3.7.2006. 4A oli kapeimmillaan vain noin 1,2 m ja leveimmillään 2,6 m, alueen pituus oli noin 31,3 m. Yhteensä alueella 4A oli kaivettavaa maata noin 30,7 m<sup>3</sup>. Kaivamisen ja dokumentoinnin helpottamiseksi myös alue 4A jaettiin eri alueisiin (kartta 4), näin väliprofiileita muodostui lopulta koko kaivausalueelle yhteensä viisi kappaletta.

4A alueella alettiin ensin kaivaa aivan pohjoisessa päädyssä olevaa osaa, jotta saatiin selville kellarirakenteiden mahdollinen jatkuminen alueelle. Kokeneempi osa kaivausryhmästä jatkoi 3A:n kaivamista 25.7.2006 asti, tämän jälkeen alettiin keskittyä itse kellarirakennealueeseen alueella 4A, 3. ja 4. väliprofiilin välissä. Aluetta 3A alettiin taas kaivaa uudelleen 18.8.2006. 4A2:ta, eli alueella 4A olevaa osaa 1. ja 2. väliprofiilin välissä, alettiin kaivaa 21.8.2006. Tämän alueen kaivuu aloitettiin sen jälkeen kun 4A:n pohjoisosa oli saatu kokonaan kaivettua.

Kellarirakenteen sijainnin selvittyä kellarin täytemaa kaivettiin mittaamalla kohdalle keinotekoiset ruudut (yksiköt K912-K916 alueella 4A). Näin helpotettiin löytöjen talteenottoa ja toisaalta saatiin nopeutettua kaivua. Täytemaa kaivettiin suurimmalta osin lapioin ja maa-aines seulottiin. Suurimmat täyteenä olleet kivet poistettiin koneellisesti kaivinkoneella. Tähän saatiin apua Rauman kaupungin tekniseltä virastolta.

Ruuduittain kaivettiin myös alue 4A1; ruudut 1-6. 4A1 on 3A:n ja 4A:n väliprofiilin väliin jäävä alue. Tämä alue kaivettiin 27.9.–10.10.2006 välisenä aikana kovalla kiireellä, tällöin ei enää ollut käytössä takymetriä. Kaivaminen suoritettiin lapioin ja maa-aines seulottiin, mittaukset tehtiin tällä alueella ainoastaan vaaituskoneella. Ruuduista otettiin löydöt talteen keinotekoisien kerrosten perusteella. Kaivettujen ruutujen paljastamat itä-länsi-suuntaiset profiilit dokumentoitiin valokuvaamalla.

Koneellista apua saatiin sekä kellarirakenteen täytemaan poistoon, että kaivetun maamassan poistoon koko kaivausalueelta. Kaivauksia varten aidattua aluetta pienennettiin kahteen eri otteeseen kaivausten edetessä sitä mukaa kun alueet saatiin tutkittua. Näin minimoitiin mahdollinen kaivauksista liikenteelle aiheutuva haitta Kauppatorin ja Vähäkirkkokadun välisellä alueella.

Mittaukset suoritettiin pääasiassa takymetrillä, mittaukset on sidottu Rauman kaupungin käyttämään N60 järjestelmään ja koordinaattijärjestelmään KKK. Tärkeimmistä löydöistä mitattiin löytökoordinaatit. Rakenteet dokumentoitiin valokuvoin ja piirroksin. Luetteloitujen dia- ja mustavalkokuvien lisäksi kaivausten yhteydessä otettiin digikuvia, joista on oma luettelo.

Väärinkäsitysten välttämiseksi keltaisista tiilistä on koko ajan puhuttu keltaisina tiilinä, kun kertomuksessa kerrotaan tiilistä ilman tarkennusta, on tarkoitettu punaisia tiiliä.

## 4. Kaivauksen eteneminen ja tehdyt havainnot

### 4.1. Kaivausalue 3A

Kaivausalue 3A sijaitsi tutkimusalueen eteläpäässä (kartta 2, kuvat KM 125676: 4 ja 5). Alue 3 A paljastui asfaltin poiston yhteydessä ensimmäisenä ja sitä alettiin kaivaa jo torin kunnostustyömaan arkeologisen valvonnan aikana, ennen varsinaista kaivausta.

Alue 3A kaivettiin kahdessa osassa (kartta 3). Ennen kaivamista alueen pohjois-eteläsuuntaiset itä- ja länsiprofiilit kuvattiin. Kaivaminen aloitettiin alueen eteläosasta. Ensimmäinen täytemaan alta paljastunut säilynyt kulttuurikerros oli syvyydessä noin 5,5 m mpy (yksikkö K175). Kaivausalue 3A:n kaikki kulttuurikerrokset tutkittiin ja dokumentoitiin. Alueen 3A kaivaminen eteni seuraavasti:

Täytesora, joka sijaitsi asfaltin alla, poistettiin kaivinkoneella. Tämän alta alettiin kaivaa lastalla (K175) mustanharmaata, pehmeää, multaista hiekkaa. Kerroksesta ajoittavana löytönä Venäjän kopeekka vuodelta 1840 (KM 2006091: 9). Tämän alta tuli maakerroksia, joissa oli havaittavissa rakentamiseen viittaavia jälkiä, mm tiilimurskaa, täytehiekkaa maan tasaamiseen, laastia, puuroskaa (K176, K177, K178, K179, K195).

Näiden kerrosten alta paljastui kivirakenne (R196), joka sijaitsi alueen 3A eteläpäässä. Kivet olivat syvyydessä 4,99-5,13 m mpy. Rakenteen kivet muodostivat itä-länsi - suuntaisen rivin. Kivet vaikuttivat kokonsa puolesta kuuluneen rakennuksen kivijalkaan. Kivirakenteen iästä ei saatu tarkempaa tietoa. Kivirakenteen alta tulivat esiin kerrokset K210 ja K112. K210 oli tummanharmaata, tiivistä, hienoa hiekkaa. Kerroksen pinnassa oli hieman jäämiä maatuneesta puusta, hiekkaa oli rakenteen alla noin 10 cm paksuudelta. Sen alta tuli värjäytynyt pohjahiekka (K112).

Seuraavat rakenteet tulivat esille R196:n pohjoispuolelta. Maakerrosten K195 ja K197 alta tulivat esiin puurakenteet R199 ja R200 ja kerroksen K197 alta kivirakenne R198. Kaikki kolme rakennetta liittyvät ajallisesti toisiinsa. Rakenteet tulivat syvyydestä 5,48–5,29 m mpy. Rakenteiden päällä olleista kerroksista K195 oli ruskean harmaa, irtonainen hiekansekainen savikerros, ja se oli osittain K179:n päällä. K197 taas oli harmaa, kova savikerros, jonka seassa oli erittäin runsaasti tiilimurskaa. Savikerrokset ja tiilimurskan runsaus puurakenteiden ja kivirakenteen päällä viittaavat rakentamiseen. Tiilimurska kerroksessa K197 liittyy kivirakenteeseen R198. Puurakenne R199 tuli esiin kivirakenteen pohjois- ja eteläpuolelta, ja koostui itä-länsi – suuntaisista puista. Rakenne oli pituudeltaan noin 120 cm, leveydeltään noin 160 cm suuruinen. Puiden paksuus noin 5-9 cm. R199 katkeaa kivirakenteeseen, puurakenteen pituus pohjoisempana oli noin 70 cm ja leveys noin 110 cm. Puut olivat maatuneita, mutta syvemmällä paremmin säilyneitä. R199 oli osittain R200:n päällä. Kivirakenne R198 oli muodoltaan lähinnä soikea. Kivet olivat halkaisijaltaan 5-25cm. Kivirakenne muistutti kiuasta, mutta kivet eivät kuitenkaan olleet palaneita, eikä rakenteen yhteydestä tullut esiin hiiltä tai muuta palamiseen viittaavaa. Rakenne oli osittain R200:n päällä.

K179 oli tummaa, pehmeää, savensekaista hiekkaa, jonka seassa oli tiilimurskaa ja puulastuja. Tätä hiekkaa tuli puurakenteen R200 päältä ja puiden välistä. Ajoittavia löytöjä saatiin kun tästä kerroksesta tuli kolme kappaletta Kaarle XI:n 1/6 äyriä, vuodelta 1666 (KM 2006091: 39), vuodelta 1674 (KM 2006091: 40) ja vuodelta 1683 (KM 2006091: 41). Hiekkakerros K179 on rahojen perusteella ajoitettavissa aikaisintaan vuoteen 1666. Tämän alta kaivettiin palaneita kiviä ja tiilimurskaa sisältänyt pieni, karkea hiekkakerros K182 ja puurakenne R200. Se oli pohjois-etelä – suuntainen puu, jonka pituus oli noin 4,80 m ja leveys 15–28 cm, paksuus noin 5 cm. Puu oli osittain R198:n ja R199:n alla. Todennäköisesti kyseessä on lattiarakenne, ja siihen liittyvä kivirakenne.

Kivirakenteen ja puurakenteiden alta (R198, R199, R200) kaivettiin runsaasti kalansuomuja ja ruotoja sisältänyt tiivis, hieno ja väriltään rusehtava hiekka (K208). Hiekan seassa oli laastia ja savea laikkuina ja lastumaista puusälää. Joukossa oli myös nokisia pikkukiviä, jotka olivat osittain palaneet muruiksi. Nokiset ja rapautuneet kivet viittaavat paloon. Hiekkakerroksen alta tuli puurakenne R211. Tämä muodostui itä-länsi-suuntaisista puista, jotka olivat samassa kohdassa kuin R199 ja R200 olivat sijainneet. Rakenne oli eteläosassa suorakaiteen muotoinen, pituudeltaan noin 168 cm ja leveydeltään noin 2,3 m. Eteläosan puut olivat korkeudessa 5,20-5,25 m mpy. Puiden paksuus oli noin 3 cm. Rakenne katkeaa ja jatkuu pohjoisessa huonokuntoisempana, tämä alue oli pituudeltaan noin 80 cm ja leveydeltään noin 2 m, nämä puut olivat korkeudessa 5,36 m mpy. Puissa oli palamisen merkkejä, osa puista oli etenkin alapinnastaan hiiltyneitä ja seassa oli irtonaisia hiilenpaloja. Tämän lisäksi etenkin rakenteen eteläpään puiden päällä oli runsaasti puulastuja. Puurakenteen leikkasi luoteessa osittain K214, joka koostui ruskeasta hiekasta. Hiekkamaan seassa oli paljon puusälää, tiilenpaloja, multaa, pikkukiviä ja laastia. Maakerroksen sekoitteet viittaavat rakennustoimintaan.

Puurakenteen R211 alta tulivat kerrokset K216 ja K217, ja osittain K218 (kartat 17 ja 18). Hiekkaisissa maakerroksissa oli seassa nokilaikkuja, laastilaikkuja ja laastimurskaa, pieniä kiviä ja vähän tiilenpaloja. K216:ssa oli lisäksi savilinssejä, puusälää ja hiiltä. Tästä kerroksesta tuli ruutukuviainen punatiilen pala (RHO1556). K218 sijaitsi R211:n pohjoisosan ja aiemmin mainitun K214:n alla. K218:sta löytöinä mm keritsimet (KM 2006091: 315) ja pronssinen hela (KM2006091:314). K216 sijaitsi R211:n eteläosan alla ja siitä otettiin maanäyte (katso makrofossiilianalyysi; näyte nro 3). Samasta kerroksesta löytyi raha (KM2006091: 298), mutta rahalle saadaan mahdollinen ajoitus vasta konservoinnin jälkeen.

Puurakenteen R211 pohjoispuolelta kaivettiin esiin kivirakenne R219. Kivet olivat punaruskeassa hiekkamaassa, jonka seassa oli hieman savea ja tiilimurskaa (K183). Rakenteella ei ollut havaittavissa selkeää muotoa. Kivirakenteen pituus oli noin 15 cm, leveys 120 cm, korkeus 10-15 cm ja se sijaitsi syvyydessä 5,27-5,35 m mpy. Kivet olivat halkaisijaltaan noin 13 cm. Rakenteessa oli yksi tiili, jossa eläimen tassunjälki (RHO 1557). Osa kivirakenteesta on tummanharmaan, runsaasti hiiltä sisältävän hiekkamaan ja osittain puurakenteen R211 pohjoisosan alla. Tätä hiekkamaata kaivettiin kahdella eri yksikkönumerolla (K186 ja K252). Rakenteet liittyvät todennäköisesti toisiinsa.

Nokilaikkuisten hiekkakerrosten (K218 ja K216) alta kaivettiin K221, K230 ja K231. Maakerroksissa oli mm nokea, hiiltä ja pieniä rapautuneita kiviä, eli selkeitä merkkejä palosta. K216:n alta kaivettiin ruskeaa, irtonaista, melko hienoa hiekkaa (K223), jonka seassa oli erittäin runsaasti tiilimurskaa ja tiilenpaloja. Kerros on mahdollisesti kaivettu kuoppa, koska K223:n alapuolelta kaivettiin karkeasti arvioiden samanmuotoinen alue (K224), joka rajautui värjäytyneeseen pohjahiekkaan (K112). Ainoa ero näiden kahden kerroksen välillä oli se, että K223:ssa oli erittäin runsaasti tiilimurskaa ja tiilenpaloja. K216:n ja K218:n alla sijaitsi myös K222.

Tässä tiiviissä, hienossa hiekkakerroksessa oli joukossa ohuita tummia nokiläikkiä, hiiltä, laastiläikkiä, puusälää, tiilimurskaa ja pieniä palaneita kiviä. Kerros oli melko ohut, vain noin 3 cm paksu. Kerrosten K220, K230 ja K224 alta tuli värjäytynyt pohjahiekka (K112).

Seuraava rakenne tuli osittain esiin vaaleanruskean, kovan hiekkakerroksen (K226) pohjoisosasta ja osittain tummanharmaasta, tahmeasta ja melko hienosta hiekkamaasta (K225). Hiekan seassa oli pieniä kiviä, hiiltä, humusta ja kalansuomuja (makrofossiilinäyte nro 4). Kerroksessa sijainnut puurakenne (R227) koostui itä-länsi – suuntaisista puista, jotka muodostivat suorakaiteen muotoisen alueen. Rakenteen pituus oli 120-140 cm ja leveys 170-220 cm. Rakenne oli erittäin maaton, osa puista oli hiiltyneitä. Rakenne oli syvyydessä 5,18 m mpy. Yksittäisten puiden leveyttä oli vaikea arvioida. Puiden paksuus oli vain noin 1 cm. Nämä puut olivat osittain kolmen pohjois-etelä – suuntaisen puun päällä ja osittain alla. Puurakenteen (R228) idänpuoleisin puu oli pituudeltaan 128 cm ja leveydeltään 6-16 cm. Lännenpuoleiset puut olivat osittain päällekkäin, päällimmäisen pituus 95-138 cm ja leveys 15-24 cm, puu oli hiiltyneitä ja lähes koillinen-lounas – suuntainen. Alemman puun pituus oli 190 cm ja leveys 16-20 cm, rakenne oli syvyydessä 5,15-5,21 m mpy. R228:n puiden paksuus oli noin 3 cm. Idänpuoleisin puu oli osittain R227:n päällä, samoin lännenpuoleisista puista päällimmäinen, alempi taas oli osittain R227:n alla. Rakenteet olivat osittain värjäytyneen pohjahiekan (K112) ja tummanharmaan, mullansekaisen hiekan päällä (K229). K 299:n hiekkamaassa oli hiilenpaloja, pienikokoista puusälää ja runsaasti kalansuomuja ja ruotoja. Kerroksesta paljastui kivirakenne R232. Rakenne oli karkeasti arvioiden itä-länsi – suuntainen, sillä ei kuitenkaan ollut selkeää muotoa. Rakenteen pituus oli noin 75-80 cm ja leveys noin 20-35 cm, korkeus 5-15 cm. Kivet olivat palaneita ja halkaisijaltaan 5-15 cm. Rakenne sijaitsi osittain K229:ssä ja osittain värjäytyneessä pohjahiekassa. K229:n alta kaivettiin savikerros K235 ja vaaleanruskea, melko karkea hiekkakerros K234. Tämä lähes ympyrän muotoinen hiekkamaa, halkaisijaltaan noin 23 cm, saattaa olla kuoppa. Hiekan seassa oli soraa ja pikkukiviä. Kerroksesta tuli paljon pieniä luita ja kalanruotoja. Kerrosten alla oli värjäytynyt pohjahiekka.

Siirryttäessä pohjoisemmaksi kaivettiin mustanharmaa, kova, savensekainen hieno hiekka (numeroilla K185 ja K203). Hiekan seassa oli tiilimurskaa, laastia ja pieniä kiviä halkaisijaltaan 1-3 cm. Yksikössä oli nokisempi alue, jonka löydöt on nimetty löytöluetteloon tunnuksella K185 palokerros. Kerroksesta tuli Kaarle XI:n 1 äyri, joka on painettu 1660-luvulla (KM 2006091: 95) ja kuningatar Kristiinan ¼ äyri vuodelta 1637 (KM2006091: 100). Maakerros on siis muodostunut aikaisintaan vuonna 1637. Tämän lisäksi kerroksesta löydettiin mm kaarevapäinen tulusrauta (KM 2006091: 103). K185:n pohjoispuolelle on kaivettu selkeä, koko kaivausalueen läpi kulkeva kuoppa (K188). Kuoppa on täytetty vaalealla hienolla hiekkalla. Hiekan seassa oli tiilimurskaa, kiviä, vähän puusilppua. Tämä voisi viitata rakennusjätteeseen. Kuopan pohjalla oli paikoittain ohut, noin 2 mm paksuinen, puukerros R202. Tämän ohuen puukerroksen puut olivat itä-länsi – suuntaiset. Kaivaessa havaittiin myös heikko jälki pohjois-eteläsuuntaisesta puusta. Puukerroksen pituus oli 98 cm, leveys 58 cm ja paksuus noin 3 mm. R202:sta löytönä puukahvainen rautaveitsi (KM 2006091: 217).

Hiekkakerroksen K185 alapuolelta kaivettiin pieni alue hiiltä sisältänyttä hienoa hiekkaa (K204) ja laajempi alue tummanharmaata, pehmeää, hienoa hiekkaa joka mittautavasta johtuen kaivettiin kahdella eri yksikkönumerolla (K186/K252). Kerroksesta otettiin makrofossiilinäyte nro 2. Tässä oli selkeinä palojälkinä hiekan seassa nokiläikkijä, palaneita pikkukiviä, palanutta tiilimurskaa, puusälää ja hiilenpaloja. Lisäksi oli paikoin runsaasti kalansuomuja ja ruotoja. Kerroksen alta, kerroksesta K253, paljastuivat puurakenteet R251 ja R260. Maakerros K253 oli muuten hyvin samankaltaista kuin K186/K252, mutta tiilimurskaa oli vähemmän ja hiekan joukossa oli savea (makrofossiilinäyte nro 5). Puurakenteen R251 muodostivat itä-länsi – suuntaiset puut, rakenteen pituus oli 115-145 cm ja leveys noin 184 cm. Puiden paksuus oli noin 2 cm. Kerroksen eteläosassa

oli kivirakenne (R256), johon luultavasti liittyy myös toinen kivirakenne (R205). Puurakenne R260 on todennäköisesti osa rakennetta R251. R260:ssä oli pohjois-etelä – suuntainen, noin 1,7 m pituinen hirsi, jonka pohjoispäähän liittyi kulmittain itä-länsi – suuntainen, noin 1,45 m pituinen hirsi. Hirsien leveys oli 20-35 cm. Osittain pohjois-etelä – suuntaisen hirren päällä, noin 1,1 m päässä sen eteläpästä, oli itä-länsi – suuntainen puu. Tämä oli 46 cm pituinen ja 10-18 cm levyinen. Puiden paksuus oli 1-7 cm. Rakenne R260 tuli R251:n alta.

R256:n kivet muodostivat soikeahkon kivikasan, jonka halkaisija oli 60-70 cm. Kivet olivat palaneita ja halkeilleita, kivien halkaisija oli 5-10 cm ja ne olivat syvyydessä 5,26–5,29 m mpy. Kivirakenne on mahdollisesti ollut tulisija. Kivirakenteen alta kaivettiin tumma hiekkakerros (K261), jossa oli erittäin runsaasti kalansuomuja ja ruotoja sekä hieman puusilppua ja hiiltä. Kun taas kivirakenne R205 hieman etelämpänä tuli lähes mustasta hiekkakerroksesta, jonka joukossa oli muruksi palaneita kiviä ja tiiltä, hiiltä ja nokea (K206). Hiekkamaata kaivettiin kivien välistä ja alta. Kivet muodostivat epäsäännöllisen kivirivin, karkeasti arvioiden itä-länsi – suuntaisen. Rakenteen pituus oli noin 140 cm ja leveys noin 70 cm. Osa kivistä oli palaneita. Kivien korkeus oli noin 15 cm.

Jatkettaessa alueen 3A kaivuuta väliprofiilin pohjoispuolella, tuli maakerrosten K190 ja 191 alta esiin lisää rakenteita. Rakenteiden päällisistä kulttuurikerroksista K190 oli mustanruskeaa, multaista hiekkaa, jonka seassa oli savea, tiilimurskaa, pieniä kiviä, hiiltä ja puusilppua. Löytöinä oli mm erittäin runsaasti liitupiipun varren pätkiä, yhteensä 62 kappaletta ja kolme rahaa, joista tähän mennessä on pystytty tunnistamaan Fredrik I:n 1 äyri vuodelta 1726 (KM 2006091:161). Tämän kerroksen alta tuli laikukas hiekka (K191). Hiekan seassa oli hieman savea, tiilimurskaa ja oransseja ja valkoisia laastilaikkuja. Paikoin tiilimurskaa ja laastia oli erittäin hallitsevasti, näillä kohdin hiekkaa oli joukossa vain vähän. K191:n alta kaivettiin ruskeanharmaa, hieno hiekkakerros, josta paljastuivat rakenteet R212 ja R213 syvyydestä 5,46–5,48 m mpy. Kerrosta kaivettiin K215:nä ja K209:nä. Hiekkakerroksen joukossa oli puusälää, hiiltä, tiilenpaloja, palaneita kiviä ja laastia. Luiden lisäksi kerroksessa oli jonkin verran kalanruotoja ja suomuja. Kerroksesta esiin tulleet rakenteet liittyvät todennäköisesti toisiinsa. Tiilirakenne R212 oli kaakko-luode – suuntainen. Rakenteen pituus oli 47 cm, leveys 40 cm ja korkeus noin 17 cm. Rakenne koostuu kuudesta toisiinsa laastilla muuratusta tiilestä. Suurempien tiilien koot 24-26 cm x 11,5 cm x 6-8 cm, pienempien tiilien koot 13-13,5 cm x 10 cm x 5,5-6,5 cm.

On mahdollista, että tiilet ovat jääneet paikalta puretusta suuremmasta tiilirakenteesta. Kaivausalueen kapeudesta johtuen ei ole mahdollista päätellä, mitä tiilirakenteesta itään on voinut olla. Tiilirakenteeseen mahdollisesti liittyvä puurakenne R213 muodostui pohjois-etelä – suuntaisesta ja itä-länsi – suuntaisesta puusta. Pohjois-etelä – suuntaisen puun pituus oli 2,04 m ja leveys 22–44 cm. Itä-länsi – suuntaisen puun pituus oli 126 cm ja leveys 20–26 cm. Puiden paksuus oli noin 2-5 cm ja ne olivat syvyydessä 5,46–5,48. Pohjois-etelä – suuntainen puu oli hiiltynyt ja se oli itä-länsi – suuntaisen puun päällä. Rakenteiden alla ja ympärillä sijainneesta kerroksesta K215/K209 löytyi yhteensä seitsemän rahaa. Rahoista voidaan tässä vaiheessa todeta, että yksi on vielä toistaiseksi epäselvä äyri 1600-luvun alusta (KM 2006091:275), toinen kuningatar Kristiinan ¼ äyri ajalta 1633–44 (KM 2006091:278), kolmas Kaarle X Kustaan ¼ äyriä ajalta 1654–60 (KM 2006091:246), neljäs Kaarle XI:n 1/6 äyriä ajalta 1666–86 (KM 2006091:247) ja viides Kaarle XI 1/6 äyri ajalta 1666–86 (KM 2006091:248). Näihin ja kahteen epäselvään saadaan todennäköisesti tarkennusta esinekonservoinnin jälkeen. Rakenteet ajoittuvat todennäköisesti aikaisintaan 1600-luvun alkuun.

Rakenteista R212 ja R213 pohjoiseen kulki leveyssuunnassa koko kaivausalueen poikki kaivanto noin 25cm leveydeltä (K207). Tämä oli K190 pohjoispuolella. Kuoppa oli täytetty ruskealla,

irtonaisella hiekalla. Joukossa oli hieman humusta ja suuria tiilenpaloja. Hiekkakerroksen paksuus oli noin 8 cm, tämän alta tuli vaalean kellertävä, irtonainen hieno hiekkakerros K292. Tämä oli laitettu kaivannon pohjalle ensin. Hiekan seassa oli nokilaikkuja ja kerroksen reunassa oli ohuet nokijäljet. Kerroksen paksuus oli noin 3 cm. Tähän saattaa liittyä toinen mahdollinen kuoppa (K255) kaivannon lounaispuolella. Kerros oli tiiltä ja savea sisältävää hiekkaa. Hiekan seassa oli laastia, tiilenpaloja ja puusälää. Kerros muodosti ympäröivään maahan halkaisijaltaan 33–37 cm suuruisen, melko pyöreän alueen.

Rakenteiden R212 ja R213 alta kaivettiin savikerros K254, jossa oli kivi- ja tiilirakenne R265. Muodoltaan soikeahko ja kooltaan 85 cm x 55 cm kasa tiiliä ja kiviä eivät kuitenkaan muodostaneet selvää rakennetta. Kivien ja tiilien ympärillä ja väleissä oli puusilppua ja rakenteen korkeus oli noin 5-7 cm. Tiilet ja kivet sijaitsivat tummassa, ympäristöstä selvästi erottuvassa maassa. On myös mahdollista, että kyse on pelkästä rakennusjätkekerroksesta. Savikerroksesta K254 löytyi lyijyplombi (KM 2006091: 351), jonka toisen puolen kentässä on kuvattuna miekka. K254:n alta kaivettiin harmaanruskea savensekainen hiekkakerros K270 ja vaalea savikerros K271. Hiekkakerroksessa oli seassa pikkukiviä, tiilimurskaa ja paikoitellen laastia. Savikerroksessa taas hieman tiilimurskaa ja puusilppua. Savikerroksen alta kaivettiin irtonainen hiekkakerros K280, jonka seassa oli kiviä, hajonneita ja palaneita tiiliä, maatonutta ja hiiltynyttä puuta sekä runsaasti palanutta luuta.

Kaivannon K207 pohjoispuolelta kaivettiin melko tiivis ja kova hiekkainen kerros (K263). Kerroksessa oli erittäin tummia nokiläikkiä, ja hiekan seassa puusilppua, runsaasti hiilenpaloja, pikkukiviä, tiilimurskaa ja kellertävää laastia. Osa pikkukivistä oli palaneita. Kerroksesta paljastui puurakenne R264 syvyydestä 5,34–5,44 m mpy. Rakenne käsitti kaksi itä-länsi – suuntaista puuta, joista eteläisemmän pituus oli 105 cm ja pohjoisemmän pituus 45 cm, sekä hiiltyneen niin ikään itä-länsi – suuntaisen puun, jonka pituus oli 66 cm. Puiden paksuus oli 1-2 cm. Hiekkakerroksesta löytöinä kaksi rahaa; toinen on kasvobrakteaatti ajalta 1470–1500 (KM 2006091:385) ja toinen Kristian II:n klippinki ajalta 1518–23 tai sen kopio (KM 2006091:392). Rakenne ei näiden ajoittavien löytöjen perusteella ole 1470-lukua vanhempi. Rakenteen ja K263:n alta kaivettiin vaalea hiekka K266, jonka seassa oli tiilenpaloja ja tiilimurskaa ja hieman hiiltä. Osittain tämän kerroksen alta kaivettiin vaalea savikerros K272. Saven seassa oli tiilimurskaa. K263:n alta paljastui hiilikerros K273. Tämä oli selvärajainen musta laikku kaivausalueen itäreunassa, jossa oli suuriakin hiilenpaloja ja hieman hienoa hiekkaa. Etelässä kerrosta rajasi hiiltymätön itä-länsi - suuntainen puusuikale. Pohjoisessa oli myös kapea kaista hiiltä, selvästi itä-länsi - suuntainen, joka rajasi hiilialuetta.

Kerroksen K266 alta kaivettiin hiekkapitoisia kerroksia (K281, K282, K283, K284, K285, K286). Hiekan lisäksi kerroksissa oli savea, tiilenpaloja, tiilimurskaa, puusilppua, hiiltä ja kiviä. Paikoin kerroksissa oli runsaasti hiiltä, myös suurempia hiilenpaloja. Ruskeasta hiekkakerroksesta K281 tuli rahalöytö; Tanskan Kristian II klippinki ajalta 1518–23 tai sen kopio (KM2006091: 442). Tämä ajoittaa kerrokset aikaisintaan 1500-luvun alkupuolelle. Kerrosten K281 ja K282 alta kaivettiin laikukas, tiivis ja pehmeä hiekka K293 ja viereinen K294. Kerroksessa K293 oli vaaleita hiekkalaikkuja ja tummia hiililaikkuja, sekä kovia savisia laikkuja. Hiekan seassa oli hiilenpaloja, tiilimurskaa ja laastinpaloja. Tämän ja K283 alta tuli laikukas, melko tiivis ja hieno hiekkamaa K305. Hiekan seassa oli hiiltä. Kerroksesta paljastuivat osittain R304 ja osittain R310. Puurakenne R304 koostuu vierekkäisistä puista ja on ollut muodoltaan suorakulmainen, mahdollisesti lattia, mutta se oli maatonut epä määräiseksi. Puut olivat suunnassa pohjoiskoillinen-etelälounas syvyydessä 5,26 m mpy. Rakenne oli puiden pituussuunnassa noin 2 m ja leveysuunnassa 1,25 m. Yksittäisten puiden leveys 10-13 cm ja puiden paksuus 1-2 cm. Puu oli erittäin maatonutta, paikoin kaivettavissa varovasti lastalla, paikoin jäljellä pelkkä väriviiru maassa. Rakenne jatkuu etelämpänä kerroksessa K299, pohjoisempana puut jatkuvat rakenteena R310. Nämä olivat lyhyitä pohjois-etelä

- suuntaisia puunpätkiä ja niiden pohjoispuolella oli yksi itä-länsi - suuntainen puu. Puiden paksuus oli noin 1-2 cm. Kaivanto K292 on katkaissut tämän mahdollisen lattiarakenteen, ja sekä pohjois-että eteläpuolella olevat puut (R310 ja R304) ovat alun perin olleet samaa rakennetta. Kaivannon K292 eteläpuolelta puut tulivat hiekkakerrosten K277, K278, K287, K290 ja K291 alta. K291 oli selkeä palokerros; mustaa, nokista hiekkaa, jonka seassa oli hiiltä ja vähän puusälää. Tämän alta paljastui K299, jota kaivettiin aluksi K291:nä. Tästä ruskeasta, melko tiiviistä ja tahmeasta hiekasta tuli R304:n puita.

K253:n alta kaivettiin hyvin hieno hiesu, jonka seassa oli erittäin runsaasti kalanruotoja ja suomuja (K259). Hiesun seassa oli savea sekä puuta ja hiiltä. Tästä kerroksesta tuli kerroksen K254 lyijyplombia muistuttava esine (KM 2006091: 374). Hiesukerroksen keskeltä tuli tiivis, vaalea savikerros K269. Tämä pitkälaisen mallinen laikku poikkesi selkeästi ympäröivästä maasta. Näiden kerrosten alta paljastui tumma likamaa K297, jossa oli puurakenne R268. Paikoin melkein mustasta hiekkamaasta tuli löytöinä paljon luita, erityisesti kalanruotoja ja suomuja. Puurakenteessa eteläisimpänä oli noin 120 cm pituinen itä-länsi – suuntainen puu, joka oli pinnasta hiiltynyt. Se oli syvyydessä 5,15–5,2 m mpy. Siitä noin 80 cm pohjoiseen oli vierekkäin kaksi myös noin 120 cm pituista itä-länsi – suuntaista puuta. Eteläisen puun ja pohjoisten puiden välissä oli puusilppukerros K267 ja kivirakenne R312. Itä-länsi – suuntaisten puiden itäpuolella sijaitsi kaksi pohjois-etelä - suuntaista puuta, joista eteläisemmän pituus oli noin 30 cm ja pohjoisemmän noin 75 cm. Puiden paksuus oli noin 3 cm. Pohjoisimmat itä-länsi - suuntaiset puut rajautuivat kivikkoon R288. Puut jatkuivat kivikon alle, josta ne myöhemmin kaivettiin esiin numerolla R298.

Kivi- ja puurakenteessa R288 oli päällimmäisenä ohut kerros itä-länsi - suuntaisia puita, jotka olivat erittäin maatuneita. Puualueen laajuus itä-länsi - suunnassa oli noin 140 cm ja pohjois-etelä - suunnassa noin 70 cm. Puiden alla ja ympärillä oli palaneita, lohkeilleita kiviä, joiden halkaisija oli 5-30 cm. Rakenteen koko oli 185 cm x 190 cm ja korkeus noin 30 cm. Kivet olivat levällään maassa, eivät selkeässä järjestyksessä eivätkä muurattuina. Kiveyksellä ei myöskään ollut selkeää muotoa, lähinnä muoto oli neliö tai suorakaide. Kivet olivat osittain kahdessa kerroksessa, eli paikoin kivien poiston jälkeen tuli esille lisää kiviä. Rakenne on todennäköisesti tulisija. Rakenne katkeaa kesken kaivausalueen reunassa, joten se on ilmeisesti jatkunut itään aiemmin kaivetulle alueelle. Puiden ja kivien välissä oli hyvin tummaa, nokista, hyvin irtonaista hiekkaista maata, joka kaivettiin rakenteen numerolla kiviä esiin puhdistettaessa. Löytöinä tästä maasta tuli suuria nauloja sekä paljon luita, joista osa oli palaneita, osa palamattomia ja osa mustaksi hiiltyneitä. Rakenteen eteläosassa kivien alta tuli esille puurakenne R298 syvyydestä 5,03–5,19 m mpy. Pohjoisosan alta tuli esille maayksikkö K301 sekä hiiltyneen puun R300 eteläpää. K301 oli melko hienoa, paikoitellen tahmeaa hiekkaa, jonka seassa oli tiilimurskaa, pikkukiviä, palaneen kiven paloja, hiiltä ja puusilppua.

Puurakenne R298 paljastui R288 kivien alta. Rakenne oli kaivausalueen itäreunaan rajautuva tasainen itä-länsi-suuntaisista puista muodostuva lattia. Lattia oli puiden pituussuunnassa noin 120 cm ja leveysuunnassa noin 60 cm. Puiden paksuus oli 1-7 cm. Lattia jatkui etelään kapeana, 10–20 cm levyisenä kaistana kaivausalueen itäreunassa noin 70 cm matkan. Sekä lattia että reunakaistale ovat rakenteen R288 kivien alta paljastunutta jatkoa rakenteelle R268. Lattian pohjoispuolella oli puinen ”kouru”: n. 5-10 cm syvyinen, 5 cm levyinen ja 1 m pituinen syvennys. Kourun pohjoispuolella oli kaltevasti nouseva noin 30 cm levyinen puutaso, joten samanlaista tasaista lattiaa kuin eteläpuolella ei tässä kohtaa ollut. Lattian länsipuolella, lähellä kaivausalueen länsireunaa, oli noin 80 cm pituinen pohjois-etelä - suuntainen puu, joka leveimmillään oli noin 20 cm. Tämä puu oli samassa linjassa kuin etelämpänä sijainnut, rakenteeseen R268 kuulunut pohjois-etelä - suuntainen puu. Pohjois-etelä - suuntaisen puun kanssa meni ristikkäin noin 50 cm pituinen itä-länsi - suuntainen puu. Rakenteen kunto oli heikko: puut olivat varsin maatuneita. Puukerroksen

paksuus oli n. 1 cm. Osa puista oli hiiltyneitä. Maanäyte (makrofossiilinäyte nro 7) otettiin rakenteen R298 alta.

Paikoin runsaasti puusilppua sisältäneen hiekkakerroksen K295 alta paljastui lisää hiiltynyttä pohjois-etelä - suuntaista puuta R300, jonka eteläpää tuli aiemmin esille R288:n alta. Puun paksuus oli noin 5 cm. Puurakenne oli pohjois-etelä - suuntainen hiiltynyt puu, jonka pituus oli noin 120 cm ja leveys noin 35 cm, korkeus noin 2 cm. Rakenne on mahdollisesti jatkoa pohjoisempaan sijaitsevalle R304:lle. R300 oli punertavan ruskeassa, melko tiiviissä hiekkakerroksessa K324, jonka seassa oli hiiltä ja puusilppua. Rakenne oli syvyydessä 5,13–5,18 m mpy.

Etelämpänä R268:n puiden välistä paljastui kivirakenne R312. Tämä oli 130 cm pituinen itä-länsi - suuntainen rivi palaneita ja lohkeilleita kiviä. Noin 20 cm tämän rivin pohjoispuolella oli toinen lyhyempi rivi. Kivien halkaisija oli 5-35 cm ja rakenteen korkeus 5-15 cm. Kivirakenne liittyy todennäköisesti läheisiin rakenteisiin R268, R288 ja R298.

Rakenteiden alta kaivettiin maakerrokset seuraavasti: osittain R298:n ja R300:n alta tuli lähes musta hiekkakerros K323, kaivausalueen länsireunassa K287:n alta tuli K302. Tässä oli pikkukiviä, tiilenpaloja ja paljon hiiltä sisältävä vaalea hiekkamaa. Kivissä oli selkeitä palojälkiä. R268:n eteläisimmän puun ja rakenteen R298 eteläosan alta, kourusta etelään, kaivettiin lähes mustat hiekkamaat K307 ja K308, jotka ovat mahdollisesti samaa maata kuin K297. Lähes mustaa hiekkamaata oli myös K323, joka tuli esiin osittain R298:n ja R300:n alta. Hiekan joukossa oli puusilppua, nokea, hiiltä ja palaneita pikkukiviä, tämän kerroksen alla oli värjäytynyt pohjahiekka. Maakerroksen K307 alta kaivettiin tahmea, tumma hiekkamaa K313, jossa oli hiilenpalojen, puusilpun ja pikkukivien lisäksi kalanruotoja ja suomuja. Tämän alta tuli palokerros K320. Nokinen hiekkamaa sisälsi paljon hiilenpaloja, palaneen kiven muruja ja paloja ja muutaman tiilenpalan. Pohjahiekan ympäröimän kerroksen alta kaivettiin tiivis hiekkakerros K322, jota oli aiemmin kaivettu K233:na. Hiekan seassa oli muutama suurempi palanut kivi. Kerros on mahdollisesti kuoppa, mutta tulkintaa vaikeuttaa kerroksen sijainti kaivausalueen reunassa.

Rakenteen R304 alta paljastui savensekaista, melko tiivistä hiekkamaata (K309). Puurakenne R314 tuli esiin tästä maakerroksesta. Rakenteella ei ollut selkeää muotoa, sen pituus pohjois-etelä - suunnassa oli noin 230 cm ja leveys itä-länsi - suunnassa noin 100 cm. Rakenteen kunto oli erittäin huono, puut olivat hyvin ohuita, alle 0,5 cm paksuisia. Osa puista oli hiekkamaan alla ja osa oli melko tiiviin savikerroksen K331 alla. Saven alta tuli paikoin ohut, paikoin paksumpi puusäläkerros, jonka alla taas pohjahiekka, joka tuli paikoin näkyviin puukerroksen ohuuden takia. K309:stä pohjoiseen, R310:n alta tuli tummanharmaa hiekkamaa (K306), jonka seassa oli puusilppua. Tämän alta paljastui pieniä nokilaikkuja sisältävä hieno hiekkakerros (K318). Nokilaikkujen lisäksi hiekan seassa oli pikkukiviä ja valkoisia laastinpaloja. Nokimaan alta, osittain maakerroksesta K332, tuli esiin itä-länsi – suuntaisia puita, joista osa oli hiiltynyt. Puurakenteen R321 pituus oli 140–160 cm ja leveys 20–45 cm ja se oli syvyydessä 5,18–5,2 m mpy. Puiden paksuus oli 1-2 cm. Rakenteeseen liittyy mahdollisesti toinen puurakenne R333.

Siirryttäessä pohjoiseen, lähemmäs 3A:n ja 4A:n väliprofilia, kaivettiin maakerroksen K294 alta laikukas, savinen hiekkakerros (K319). Humuspitoisessa hiekkamaassa oli paikoin seassa suuria savilaikkuja, tiilimurskaa ja hiiltä. Kerroksen itäreunassa oli kasana palaneita kiviä, tiiliä ja hiiltyneen puun paloja, jotka eivät kuitenkaan muodostaneet mitään rakennetta. Osittain tämän alta tuli savikerros K326. Tumman ja tiiviin saven joukossa oli hieman hiekkaa, seassa oli hiilenpaloja, tiilimurskaa, ja palaneita kiviä. K319:n, K326:n ja puurakenteen R321 alta esiin tulleen savilaikkuisen hiekkakerroksen K330 alta paljastui puurakenne R333. Rakenne käsitti itä-länsi – suuntaisia puita. Rakenne oli paikoin hyvin säilynyt ja paikoin erittäin maatunut, osa hyvin



säilyneiden puiden pinnasta oli hiiltynyt. Puiden paksuus oli noin 3 cm. Rakenne oli värjäytyneen pohjahiekan päällä. Puiden pinta oli syvyydessä 5,14–5,2 m mpy. Sen eteläpuolelta kaivettiin maakerros K334.

## 4.2. Kaivausalue 4A

### 4.2.1. 4A pohjoisosa

Alueen kaivaminen aloitettiin poistamalla lapioin täytemaakerros K700. Tämän alta paljastui melko pinnasta särmikkään muotoisia kiviä, jotka kaivettiin rakenteena R701. Kivet olivat kahdessa tasossa, osassa kiviä oli jälkiä vaaleasta laastista. R701 ja etelämpää kaivettu R702 paljastui myöhemmin yhdeksi rakenteeksi, joka piirrettiin R702:na. Osa rakenteen kivistä on saattanut kuulua jonkin paikalta puretun Ruudun tontin rakennuksen perustaan. Tiilet ja osa kivistä on todennäköisesti peräisin maantasauksesta, joka tehtiin alueella torin laajennuksen yhteydessä 1900-luvun alussa. Kivirakenteiden välistä, osittain niiden päältä ja alta kaivettiin puulastukerros K703. Kerroksessa oli suurimmillaan noin 10 cm pituisia puulastuja, jotka osittain maatuneita, joukossa oli myös tuohta, kaarnaa ja pikkukiviä. Tästä tuli rahalöytö 1850-luvulta (Tanska, 4 killinkä vuodelta 1854 tai -56 KM2006091: 581). Puulastukerros on mahdollisesti sama kuin osittain R701:n alta paljastunut K704, jossa puulastut olivat pahoin maatuneita ja joukossa oli pienempääkin puusilppua. Suuremmat palat olivat jokseenkin itä-länsi sekä pohjois-etelä -suuntaisia, mutta eivät muodostaneet rakennetta.

Näiden puulastukerrosten alta kaivettiin hiekansekainen humuskerros (K705) ja lähes musta, multainen hiekka (K706). Kerroksen K705 seassa oli puusilppua, pikkukiviä ja erittäin vähän tiilimurskaa ja hiiltä (makrofossiilinäytteet nro 6 ja 8). Tästä kerroksesta rautainen veitsi (KM2006091: 617). K706:n seassa oli selkeästi enemmän tiilimurskaa ja hiiltä. K705:n alta paljastui puurakenne R707. Rakenne koostui pohjois-etelä – suuntaisesta noin 2,5 m pituisesta puusta, jonka alla olivat itä-länsi – suuntaiset ja noin 150–165 cm pituiset puut lähes koko kaivausalueen pohjoispäädyn alueella. Itä-länsi – suuntaiset puut olivat pahoin maatuneita, yksittäisten puiden välisiä rajoja oli kaivaessa lähes mahdoton havaita. Puiden paksuus oli noin 4–7 cm. Rakenne jatkui etelämpänä R708:na, jossa päällä olivat itä-länsi – suuntaiset puut muodostaen noin 150 cm x 50 cm alueen. Osittain näiden alla olivat pohjois-etelä – suuntaiset puut, jotka muodostivat noin 160 cm x 150 cm suuruisen alueen. Puut olivat maatuneita ja niiden paksuus oli noin 5–10 cm. Rakenteesta löytönä mm hevosenkenkänaula (KM2006091: 693). R708:n alta ja välistä tuli esiin vaaleaa, irtonaista hienoa hiekkaa (K709). R707 ja R708 tulivat 5,40–5,48 m mpy syvyydestä.

Alueen pohjoispäädystä, K705:n ja K706:n alta, tuli esiin lähes musta, erittäin hieno ja humuspitoinen hiekkakerros (K724). Hiekan seassa oli paljon pikkukiviä ja vähän hiiltä. K725 oli raekooltaan hienosta karkeaan vaihteleva hiekkamaa, jossa oli pikkukiviä, pientä tiilimurskaa, pikkukiviä ja runsaasti hiiltä. Vähemmän hiiltä oli tämän viereisessä, paikoin lähes mustassa hiekkakerroksessa (K731).

Rakenteiden R707 ja R708 alta tuli esiin hiekkamaakerroksia. Pohjoisosassa oli melko tiivis ja humuspitoinen hiekkakerros (K723). Tämän seassa oli pikkukiviä, tuohta ja vähän pientä tiilimurskaa. Tämän eteläpuolella tummanruskea hieno hiekka (K722). Hiekkakerroksen lounaisnurkassa oli huomattavan paljon tiilimurskaa. Hiekan seassa oli myös hiiltä, eniten yksikön itäreunassa, sekä pikkukiviä. Kaivausalueen länsipuolelta kaivettiin kaksi pienempää hiekkamaata

(K726 ja K727). K723:n alta, K726:n pohjoispuolelta tuli esiin tummanruskea, paikoin vaaleampia laikkuja sisältävä hiekkakerros (K730). Kerroksessa oli lisäksi hiiltä ja hyvin vähän tiilimurskaa.

Etelämpää, ensimmäisen väliprofiilin pohjoispuolelta, R708:n alta tuli esiin tiivis hiekkamaa (K720). Tämän pohjoispuolelta kaivettiin humuspitoinen hiekkakerros (K728), jonka seassa oli vähän tiilimurskaa ja pientä puusilppua. K728:n itäpuolella oli selkeä palokerros (K721). Tumman hiekkamaan seassa oli erittäin runsaasti hiiltä, nokisia kiviä ja tiilimurskaa. K721:n, K722:n ja osittain K728:n ja K723:n alta paljastui K729. Tämä oli harmaanruskea, nokinen ja multainen hiekkamaa, jonka seassa oli runsaasti hiiltä. Suurimmat hiilenpalat olivat halkaisijaltaan 5 cm, tämän lisäksi hiekan seassa oli tiilimurskaa ja nokisia pikkukiviä. Kivien halkaisija oli korkeintaan 3 cm. Kerroksesta paljastui kaksi, tai mahdollisesti useampia, itä-länsi – suuntaista puuta. Yksittäisten puiden leveyttä oli vaikea arvioida. Puut olivat hiiltyneitä ja ne olivat 5,32–5,34 m mpy syvyydessä. Pohjoisemman puun pituus oli noin 116 cm ja leveys noin 30 cm, eteläisemmän pituus noin 60 cm ja leveys noin 14 cm. Puiden paksuus oli noin 2 cm. Yksikön eteläosassa oli neljä mahdollista paalunjälkeä: noin 7 cm läpimitaltaan olevaa pyöreää kuoppaa, joiden sisällä oli ympäröivästä maasta poikkeavaa karkeaa ja tummaa hiekkamaa, jossa ei ollut seassa hiiltä. Kuopat sijaitsivat pareittain siten, että kaksi kuoppaa oli rinnakkain itä-länsi - suunnassa noin 10 cm päässä toisistaan ja näistä noin 70 cm pohjoiseen oli toiset kaksi kuoppaa samalla tavalla rinnakkain. Molemmista kuoppapareista lännenpuoleinen kuoppa oli syvämpi ja selvärajaisempi. Kuopat jatkuivat värjäytyneeseen pohjahiekkaan (K732).

#### 4.2.2. 4A 1

4A1 jaettiin karkeasti kolmeen keinotekoiseen kerrokseen. Alueelta kaivettiin ensin lapioin noin 20–30 cm paksu kerros, joka muodostaa koko alueen ensimmäisen kerroksen. Maa seulottiin, löytöjen paikkoja tai tarkkoja korkeuksia ei mitattu. Alueen ensimmäisen kerroksen ja ruutujen toisen ja kolmannen kerroksen pohjalukemat mitattiin vaaituskoneella.

Ensimmäinen kerros koostui selkeästä puukerroksesta sekä tummasta hiekkamaasta, jonka seassa oli puusälää, savea, hiiltä ja tiilimurskaa. Alueen 4A1 keskivaiheille oli havaittavissa päällimmäisenä noin 3-5 cm savikerros, tämän alla noin 1-2 cm paksuinen tiilimurskakerros. Tiilimurskan alla oli noin 1-2 cm mustaksi hiiltynyt puukerros. Hiiltyneen kerroksen alla taas oli noin 4 cm paksu puukerros. Puukerros oli itä-länsi - suuntainen ja lähes koko 4A1:n alueella. Ensimmäisestä kerroksesta ajoittavina löytöinä kahdeksan rahaa, joista kuusi on tähän mennessä pystytty ajoittamaan. Näistä kaksi Kustaa II Aadolfin äyriä, jotka ajoittuvat aikavälille 1615–29 (KM2006091: 2289 ja KM2006091: 2290). Yksi kuningatar Kristiinan ¼ äyri ajalta 1633–44 (KM2006091: 2291), yksi Kaarle XI:n 1/6 äyriä ajalta 1666–86 (KM2006091: 2292) ja toinen vuodelta 1676 (KM2006091: 2293) ja yksi Juhana III:n äyri ajalta 1576–92 (KM2006091: 2295). Maakerros on 1570-luvun loppua nuorempaa.

Alue mitattiin ruutuihin vasta tämän ensimmäisen kerroksen jälkeen. Ratkaisuun päädyttiin, jotta saataisiin paremmin dokumentoitua löydöt ja maakerrosten muutokset. Ruudut kaivettiin aina pohjahiekkaan ennen siirtymistä seuraavaan ruutuun.

1. ruudun toinen kerros oli tummanruskeaa, savensekaista hiekkamaata. Tämän alla, kolmannessa kerroksessa itäprofiilista noin 70 cm pitkältä alueelta koko ruudun leveydeltä oli erittäin runsaasti tiilimurskaa. Paikoin tiiltä oli niin runsaasti, ettei kohdassa ollut lainkaan maata joukossa. Kolmannesta kerroksesta löydettiin mm sileäkehäinen pronssisormus (KM2006091:2397) ja pähkinänkuori (makrofossiilinäyte nro 10).

2. ruudun toinen kerros oli tummanruskeaa, savensekaista hiekkamaata. Kerroksesta kasvobrakteaatti ajalta 1470–1500 (KM2006091: 2363) ja mahdollisesti 1600-luvun äyrin katkelma (KM2006091: 2362). Ensimmäisen ruudun kolmannessa kerroksessa havaittu tiilimurskakerros jatkui noin metrin leveydeltä itä-länsi - suuntaisesti ja noin metrin pituudelta pohjois-etelä - suuntaisesti. Etenkin ruudun kaakkoisnurkassa oli runsaasti tiilimurskaa. Kerroksessa havaitun tiilimurska-alueen koilliskulmasta tuli erittäin runsaasti suurehkoja hiilenpaloja. Koko kolmannessa kerroksessa oli tiilimurskaa ja tiilenpaloja, laastia ja kiviä. Kerroksesta löytyi brakteaatti, jonka tunnistus tarkentunee konservoinnin jälkeen (KM 2006091: 2399). Lännen puoleisessa osassa, ruudun luoteisnurkassa, oli runsaasti suuria kiviä. Kivet olivat kantikkaita, kooltaan noin 15 x 15 x 5 cm. Kivet olivat nokisia ja niissä oli palojälkiä. Tässä kohtaa hiiltä ja tiilimurskaa oli huomattavasti vähemmän. Maakerros oli länsipuolella humuspitoista hiekkamaata.

2. ja 3. ruudun välisessä maaprofiilissa havaittiin kaksi eri nokikerrosta. Ylempi oli tiilimurskakerroksen päällä ja alempi tämän tiili- ja laastikerroksen alla ennen värjäytynyttä pohjahiekkaa. Alempi nokikerros oli ohuempi.

3. ruudun toinen kerros oli samankaltaista tummanruskeaa hiekkamaata kuin aiemmissa ruuduissa. Hiekkamaan joukossa on hieman tiilimurskaa ja hiiltä. Löytönä mm raha vuodelta 1624 (KM2006091: 2371). Tämän toisen kerroksen pohjalla oli selkeä hiili/nokijuova. Kolmas kerros oli hyvin samankaltainen kuin 2. ruudun kolmas kerros. Myös tässä oli tiilimurskaa ja hiiltä paljon, tosin tiilimurskakerros tässä ruudussa ei ollut ihan yhtä paksu. Kerroksesta löytyi mm pähkinänkuori (makrofossiilinäyte nro 15).

4. ruudun toinen kerros oli runsaasti hiiltä sisältävä, väriltään lähes oranssi, karkea hiekkamaa. Kolmannessa kerroksessa oli runsaasti hiilenpaloja, tiilimurskaa, vähän savea ja palaneita kiviä. Kivien halkaisija oli noin 10 cm. Maa oli hiekansekaista tummaa palomaata, jossa oli paikoin palanutta hiekkaa.

5. ja 6. ruudun toinen kerros oli samanlaista runsaasti hiiltä sisältävää hiekkamaata kuin oli 4. ruudussakin. Näistä ruuduista ei kaivettu enää kolmatta kerrosta ajan puutteen vuoksi.

#### 4.2.3. 4A2

Aluetta 4A2 alettiin kaivaa 4A pohjoisosan 1. väliprofiilin eteläpuolelta. Täytemaan K700 alta tuli kirjava hiekkakerros (K734). Maakerroksen väri vaihteli vaaleanruskeasta tummanruskeisiin laikkuihin. Hiekan seassa oli kiviä, kalanruotoja ja suomuja. Tämän eteläpuolelta kaivettiin hiekkamaa (K733). Tämän seassa oli pikkukiviä, keltaista ja punaista tiilimurskaa, laastinpaloja, kattohuopaa ja vähän puusilppua. Kerros sisälsi selkeästi rakennusjätettä.

K734:n alta tuli tiivis puusäläkerros (K735). Tiiviissä kerroksessa oli pientä osittain maatonutta puusälää, mutta paikoin joukossa oli myös suurempia puunkappaleita. Puiden seassa oli hiukan hiekkaa. Kerroksen alta tuli esiin puurakenne R739. Pohjois-etelä - ja itä-länsi - suuntaiset puut ovat todennäköisesti jatkoa pohjoisempana sijainneille rakenteille R707 ja R708. Pohjois-etelä - suuntaiset puut olivat osittain itä-länsi-puiden päällä. Rakenne oli itä-länsi - suunnassa noin 150 cm ja pohjois-etelä - suunnassa noin 160 cm. Puiden paksuus 2-7 cm.

Etelämpänä kaivettiin K733:n alta esiin maakerros pientä osittain maatonutta puusälää (K736). Puusilpun seassa oli vaaleaa hiekkamaa. Tämä kerros oli selkeästi hiekkapitoisempi kuin K735, joukossa oli myös suurempia puunkappaleita. K736:sta otettiin makrofossiilinäyte nro 8. Kerroksen

alta tuli hyvin hienoa ja vaaleaa hiekkaa sisältävä maakerros (K737). Hiekan seassa oli paikoin puusälää. Hiekkakerroksen alta paljastui puurakenne R738. Pohjois-etelä - suuntainen puu on todennäköisesti ollut samaa koko pituudelta, mutta oli säilynyt vain katkelmina. Näistä pohjoisemman pituus oli noin 48 cm ja leveys noin 6 cm, keskimmäisen pituus oli noin 58 cm ja leveys noin 10–20 cm. Eteläisimmän puun pituus oli noin 32 cm ja leveys noin 12–22 cm. Itä-länsi - suuntaisen puun pituus oli noin 124 cm ja leveys noin 16 cm. Näiden lisäksi tuli esiin kaksi suurempaa puunpalaa koillinen-lounas - suuntaisesti. Ne ovat mahdollisesti jäänteitä itä-länsi - suuntaisista puista. Puut olivat maatuneita, paksuus noin 2-7 cm.

Aluetta 4A2 ei ehditty kaivaa kulttuurikerroksen pohjaan, kaivamattoman kerroksen paksuus itäprofiilista mitattuna oli noin 5-10 cm alueen pohjoispäässä ja noin 10–15 cm eteläpäässä.

#### 4.2.4. 4A keskiosa ja kellarin rakenteet

4A:n keskiosaa, jota kutsuttiin kellarialueeksi, alettiin kaivaa poistamalla täytemaa K800. Tämän alta paljastui hiekkapitoisia maakerroksia, joissa oli kiviä, puuta, kattohuopaa tai muuta vastaavan kaltaista rakennusmateriaalia ja punaisia ja keltaisia tiiliä. Lähes jokaisessa maakerroksessa oli merkkejä rakennusjätteestä. Kerrokset paljastuivat myöhemmin kellarin täyttömaaksi. Nämä maakerrokset dokumentoitiin eri yksiköinä (K801-K840, K846-853, K855, K862-K867, K869-K873, K877, K878, K881, K885-K887, K892-K895, K897-K902, K906-K910, K912-K916, K919-K922). Jokaisen kerroksen sisältö ja sijainti on kerrottu tarkemmin liitteenä olevassa kaivausalue 4A:n yksikköluettelossa. Jälkityövaiheessa liitettiin kerrokseen K852 sen alapuolelta kaivetut maakerrokset (K862-K867, K869-K871, K873, K877-K878, K881, K885-K887, K892-K895, K897-K900, K902, K906, K910).

Kellarin eteläseinän päältä ja eteläpuolelta kaivettiin maakerrokset lastalla. Täytesoran (K800) alta paljastui täytemaa (K841), jonka alta alkoi tulla esiin kellarin eteläseinän ylimpiä tiiliä. Täytemaan viereen jäi irtonaisista puna- ja keltatiilipaloista koostuva rykelmä, joka kaivettiin lopuksi samalla kerrosnumerolla. Tästä mitattiin kokonainen punatiili (27,5 cm x 13 cm x 6 cm). Täytemaa rajautui etelässä rakenteeseen R911 kuuluvaan kivriviin. Tästä kaivettiin hyvin samankaltaisia, vaaleita, savensekaisia hiekkamaakerroksia (K842, K843, K844 ja K845). Hiekan seassa oli savilaikkuja, tiilimurskaa ja pikkukiviä. Vähiten savea oli kerroksessa K842 ja tiilimurskan lisäksi suurempia tiilenpaloja oli kerroksessa K843. Näistä kerroksista väritykseltään poikkesi hieman rusehtava K844. K845 oli selkeästi väritykseltään tummin maakerros ja hiekan joukossa oli pikkukivien ja tiilimurskan lisäksi paikoin hiiltä.

Osittain tummanruskean hiekkakerroksen (K845) ja osittain täytesoran (K800) alta tuli tiivis, kova ja karkea hiekkamaa (K856). Hiekan seassa oli pikkukiviä ja tiilimurskaa. Osittain täytesoran ja osittain maakerrosten K842, K843 ja K844 alta paljastui vaaleanharmaa, kova savikerros (K857). Hiekkaisen saven seassa oli hiilenpaloja ja melko suuria tiilenpaloja. Tämän eteläpuolelta, täytesoran alta, kaivettiin harmaanlaikukas, erittäin hieno hiekkamaa (K858). Hiekan seassa oli pieniä puunpaloja, kattohuopaa, vähän hiilenpaloja ja tiilimurskaa, ja todennäköisesti maakerros on täytemaata. Tämän länsipuolelta tuli K856:n alta esiin tiivis ja kova hiekkamaa (K859). Tummanharmaan hiekkakerroksen seassa oli pikkukiviä, vähän savea ja tiilimurskaa. Alta paljastui lähes musta, nokinen ja pehmeä hiekkamaa (K860). Nokimaan seassa oli vähän tiilimurskaa ja pikkukiviä. Kivien halkaisija oli korkeintaan noin 10 cm, kivet olivat nokisia ja osa kivistä oli palanut rapautuen paloiksi. Etelämpänä tämä tuli täytesoran K800 alta. Kerroksen koillispuolella oli vaalea, savensekainen hiekka (K861). Hiekkamaan väri vaihteli vaaleanharmaasta vaaleanruskeaan ja sen seassa oli savilaikkuja, tiilimurskaa ja vähän hiiltä.

Maakerrosten K860 ja K861 alta tuli tiivis ja kova hienon hiekan kerros (K868). Maa oli erittäin laikukas, väri vaihteli vaaleankellertävästä tummanruskeaan. Hiekan seassa oli pientä puusilppua, savilaikkuja, paljon tiilimurskaa ja hiiltä. Hiiltä oli runsaasti etenkin yksikön eteläosassa. K860:n alta kaivettiin pieni alue erittäin tummaa, irtonaista hiekkamaata (K876). Maa oli selkeästi nokinen, seassa oli tiilimurskaa ja pikkukiviä. Kivien halkaisija oli korkeintaan 10 cm, kivet olivat nokisia ja osittain rapautuneita. Kerros muistutti nokimaata K860 ja on todennäköisesti samaa.

Savikerroksen K857 alta tuli savensekainen hiekkamaa (K874) ja rusehtava, kova hiekkakerros (K875). K874:ssä oli savilaikkujen lisäksi puusilppua, tiilenpaloja ja tiilimurskaa. Hiekkapitoisemmassa kerroksessa K875 oli näiden lisäksi hiiltä. Etelämpänä kaivettiin lisää täytesoran alta paljastuneita kerroksia. Maakerrokset K879 ja K880 rajautuivat etelässä 4. väliprofiiliin ja koostuivat karkeasta hiekkamaasta. Kaivausalueen länsireunalla sijaitsevassa K880:ssä oli pikkukiviä ja vähän tiilimurskaa, kun taas K879 oli pikkukiviä ja hiiltä sisältävä hiekkakerros.

Pohjoisempaa, rakenteen R911 eteläpuolelta kaivettiin pieni kerros hyvin hienoa hiekkamaata (K882). Hiekan seassa oli hiiltä, puusilppua, savea, tiilimurskaa ja tiilenpaloja. Tämän eteläpuolelta jatkettiin kaivamalla nokista hiekkamaata (K884). Kerroksessa oli hiekan seassa vain hieman hiilenpaloja, runsaasti pientä tiilimurskaa, tiilenpaloja, pientä puusälää, laastikokkareita ja pikkukiviä. Kivet olivat nokisia ja halkaisijaltaan korkeintaan 10 cm. Yksikön keskiosassa olevien kivien päällä oli selkeä laastisempi alue. Maakerroksesta tuli rahalöytö 1620-luvun lopulta (KM 2006091:1701). Tämä kerros sijaitsi aiemmin mainittujen nokisten hiekkakerrosten K876:n ja K860:n alla ja on todennäköisesti samaa. Osittain tämän kerroksen alta paljastui tummanruskea, humuspitoinen hiekkakerros (K896). Hiekan seassa oli hiilenpaloja, hieman tiilimurskaa, valkoisia laastiläikkiä ja laastinpaloja. K884:n itäpuolella oli pieni savikerros (K883). Väritään laikukas savimaa sisälsi tiilimurskaa, hiiltä ja valkoisia laastilaikkuja. Saven pohjoispuolelta, täytesoran alta tuli tummanharmaa hiekkakerros (K888). Maan seassa oli paikoin savilaikkuja, hieman hiiltä ja pientä tiilimurskaa.

Nokisten hiekkakerrosten K876 ja K860 alta tuli lisää tummaa hiekkamaata (K889). Hiekan seassa oli pikkukiviä, vähän hiiltä ja nokista tiilimurskaa. Pohjoisempaa, K882:n ja osittain K875:n ja K876:n alta tuli esiin tummanruskea, nokinen hiekkakerros (K890). Kerroksessa oli paljon kalanjätettä kuten suomuja ja ruotoja, tiilimurskaa, tiilenpaloja ja pientä puusilppua. Tämän itäpuolelta tuli hyvin hienorakeista savensekaista hiekkamaata (K891), jonka seassa oli tiilimurskaa.

Kaivausalueen itäpuolelle, rakenteen R911 viereen avattiin pieni alue, jotta saatiin itäisimmän seinän rakenteet paremmin esiin. Täytesoran alta paljastui karkea hiekkamaa, jossa oli paikoin savisia läikkiä (K903). Hiekan joukossa oli laastia, pikkukiviä ja hyvin vähän pientä tiilimurskaa. Tämän alta tuli tumma, savinen hiekka (K905). Lähes mustan nokimaan seassa oli hiiltä ja puusilppua, josta osa hiiltynyttä. Hiekkamaa muuttui tummanharmaaksi savikerrokseksi (K908). Saven seassa oli paikoitellen hiekkaläikkiä, pikkukiviä, hiilenpaloja, tiilimurskaa ja suurempiakin tiilenpaloja. Kaivaminen lopetettiin tähän, koska seinää oli saatu riittävästi esiin dokumentointia varten.

Kivirakenne R911 koostui itä-länsi - suuntaisista kivistä kellarirakenteen eteläseinän eteläpuolella. Osa kivistä kuuluu kellarin itäisimpään seinään. Tämän lisäksi oli kivirivin eteläpuolella epämääräisen muotoinen kiviröykkiö. Kivet olivat halkaisijaltaan keskimäärin noin 20–60 cm, osa kivistä oli suhteellisen pieniä, mutta suurimmat olivat kivipaaseja. Kivien välissä oli laastia ja hieman hiekkamaata, jotka todennäköisesti osittain tukivat kellarin siniä ja ovat saattaneet kuulua kellarin yläpuoliseen rakenteeseen. Alueelta kaivettiin myöhemmin vielä kaksi maakerrosta (K917

ja K918). Pohjoisempana oli erittäin tumma, humuspitoinen hiekkakerros (K917), jonka seassa oli tiilimurskaa, pieniä kiviä ja paikoin puusilppua. Etelämpänä oli lähes musta (K918), humuspitoinen hiekkamaa, jonka seassa oli hiiltä sekä hieman tiilimurskaa ja puusilppua. Alueen kerrokset poikkesivat kellarin sisältä tulleista täytemaakerroksista ja todennäköisesti vain pieni osa alueen pinnalta kaivetuista maakerroksista oli täytemaata ja rakennusjätettä. Tämän enempää ei tällä alueella enää kaivettu. Jäljelle jääneet kivet ja maa jätettiin tukemaan kellarirakennetta.

Kellarille ei annettu yksikkönumeroa. Kellarirakenne kaivettiin esiin ja dokumentoitiin mittaamalla rakenteet takymetrillä ja piirtämällä rakenteen seinät ja mahdollinen lattiakerros. Rakenne dokumentoitiin myös valokuvaamalla. Tämän lisäksi rakenteesta otettiin talteen tiili, joka on Museoviraston rakennushistorian osaston rakennusfragmenttikokoelmassa (RHO 1555).

Kellarirakenteesta paljastui ensin kellarin eteläseinän yläosa, tämän jälkeen mitattiin keinotekoiset ruudut (K912-K916). Kellarin täytemaassa oli paljon keltaisia ja punaisia tiiliä, joissa oli laastia. Kiviä oli myös runsaasti, osa oli työstettyjä kulmikkaiksi ja osa luonnonkiviä. Suurimpien kivien halkaisija oli noin 1 metri. Rakenteissa ei missään kohtaa ollut käytetty punaista tiiltä. Länsiseinä oli säilynyt ehjänä, mutta idän puoleista seinää ei ollut säilynyt ollenkaan. Arvellun seinälinjan kohdalla oli täytemaata, jossa oli tiiliä ja kiviä.

Säilyneet seinät olivat suurista harmaakivistä ja keltaisista tiilistä muurattuja. Kivien väliin oli muurattu pienempiä keltaisen tiilen paloja. Kolmen ehjän tiilen mitat olivat seuraavat: 22,5 x 11 x 4 cm, 22 x 10,9 x 3,9 cm, 22,2 x 10,9 x 4 cm. Itä- ja eteläseinän kulmassa oli tiilistä muurattu ilma/valo-aukko. Kattoa oli säilynyt ainoastaan kellarin pohjoisosassa. Seinät olivat hyväkuntoisia, vaikka laasti olikin erittäin helposti murenevaa.

Viimeisimpänä kellarin täytemaan ruuduista kaivettiin pohjoisesta ruutua K916, koska tämän maakerroksen päällä oli vielä säilynyt lyhyt pätkä kellarin kattoa, joka aiottiin säilyttää (kartta 95). Varsinaisen kaivausajan jälkeen Rauman kaupungin tekninen virasto mittasi tulevan tielinjan korkeuksia. Katsottiin, että rakenne olisi tässä kohtaa kuitenkin jäänyt liian korkeaksi, ja säilynyt osa kattoa määrättiin purettavaksi. Katto purettiin 9.-10.10.2006.

Purkaminen aloitettiin kuvaamalla katonpätkä päältä ja profiilista. Tämän jälkeen alettiin käsin poistaa tiiliä yksi kerros kerrallaan. Katto oli muurattu keltaisista tiilistä, jotka olivat pystyasennossa. Nämä olivat pystyasennossa niin, että tiilen kapea sivu oli alaspäin, joko pitkä sivu tai pääty alaspäin. Katon tiiliksi laskettiin seinälinjan ulkopuoliset tiilet.

Katossa oli kaikkiaan 10 kerrosta tiiliä. Ne olivat vuorotellen pysty- ja vaakasuuntaisia. Ulommainen säilynyt kerros (nro1) oli pystysuuntainen, sitä seuraava vaakasuuntainen ja sen jälkeen siis vuorotellen pysty- ja vaakasuuntaisia. Purettaessa valokuvattiin tiilikerrokset 1, 2 ja 4. Itäreunasta tuli esiin aiemmin maan alla ollut pätkä kattoa, joka sijaitsi matalammalla kuin muu katto ja oli ilmeisesti romahtanut. Katon tiilet eivät olleet aivan pystyssä vaan kallellaan siten, että tiilen yläpää osoitti pohjoiseen. Koko katto oli hyvin hauras; laasti oli pehmeää murua ja myös monet tiilistä olivat lohkeilleita ja murentuneita. Purkaminen lopetettiin kellarin seinään. Suurista luonnonkivistä muuratun seinän päälle oli muurattu myös tiiliä, jotka olivat jatkoa kattorakenteelle. Näiden katsottiin kuitenkin kuuluvan jo seinään ja ne jätettiin tässä vaiheessa paikoilleen.

Katon purkamisen jälkeen alettiin ottaa esiin sen alapuolista seinää. Maa lapioitiin seinän vierestä ja varsinainen puhdistus tehtiin lastoilla. Länsireunasta seinää otettiin syvyysuunnassa esille noin 110 cm ja itäreunassa 30–60 cm. Seinää ei otettu tämän enempää esiin. Seinä oli muurattu suurista luonnonkivistä, joiden välejä oli tilkitty keltaisilla tiilillä.

Seinän tiilistä yläosaa jouduttiin myös purkamaan. Purkamisen eteni samaan tapaan kuin katossa, poistamalla käsin yksi tiilikerros kerrallaan. Seinätiilet valokuvattiin jokaisessa kerroksessa. Tiiliä oli neljä kokonaista kerrosta. Näistä kaksi ulommaista oli pystysuuntaista ja kaksi sisempää vaakasuuntaista. Näiden alla oli vielä viides kerros, johon kuului vain muutama kallellaan oleva tiili tai tiilenpala. Näistä yksi ehjä oli vaakasuuntainen, pienempien palojen suunta ei ollut selkeä. Myös neljännen kerroksen keskiosassa oli pieniä tiilenpaloja. Ne olivat suuren, osittain seinäkivien päälle tulevan luonnonkiven kohdalla.

Tiilien poistamisen jälkeen näkyi, että tämän edellä mainitun luonnonkiven alla oli rivi lappeelleen muurattuja tiiliä. Myös muiden pienempien seinäpäällyskivien alustaa oli tilkitty tiilenpaloilla. Tiilenpaloja oli muurattu myös suurimman päällyskiven koloihin todennäköisesti kiven pinnan tasoittamiseksi. Päällysrakenteessa oli käytetty samaa tekniikkaa kuin seinissä eli luonnonkivien väliin jääviin rakoihin oli muurattu tiilenpaloja täytteeksi.

Poistettaessa vinottaiset tiilikerrokset, poistettiin myös muutamia pienempiä päällyskiviä seinän päältä. Vinottaisten tiilien alla oli osittain kerros lappeelleen muurattuja tiiliä. Näitä oli vain kohdissa, joissa seinäkivien yläpinta painui alemmas. Tämä viittaa siihen, että kiviä oli taas ikään kuin tasoitettu tiilillä. Seinän länsipäässä oli myös litteäksi halkaistuja tiilenpaloja.

Kellarin sisään mitattiin kaksi noin 1 x 2 m kokoista keinokekoista ruutua mahdollisen lattiarakenteen selvittämiseksi (K921 ja K922). K921 oli savensekaista hiekkamaata. Kerroksen itäosassa hiekka oli melko irtonainen, länsiosassa todella tiivis. Hiekan seassa oli pikkukiviä, pääosin punaista tiilimurskaa ja puusilppua. Kerroksen pohjalla oli tummia, hieman puuta sisältäviä jälkiä. K922 oli hyvin samankaltaista savensekaista hiekkaa. Kerroksen alla, ennen pohjahiekkaa, oli punainen tiilimurskakerros koko ruudun alueella. Länsipäässä tiilimurskaa oli erityisen paljon; siellä oli myös muutama paikalleen hajonnut tiili rinnakkain. Tiilimurskan paksuus noin 2-10 cm.

Torin kunnostustöihin liittyen kellarialueen pohjoispuolelle kaivettiin viemäriputkikaivanto noin 2-5 m kellarin pohjoisseinän pohjoispuolelle. Koko kaivausalueen 3A ja 4A maamassa vaihdettiin, ja ainoastaan kellarirakenteen ympärille jätettiin suoja-alueet.

11.10.2006 oli viimeinen kenttätyöpäivä, kellarirakenteen dokumentoinnin jälkeen siirryttiin jälkitöihin. Vielä tässä vaiheessa oli epäselvää, mitä kellarijäännökselle päätetään tehdä. Vanha Rauma Yhdistyksen aloitteesta pidettiin 15.12.2006 keskustelutilaisuus siitä, olisiko kellari mahdollista jättää näkyville. Museovirastolta pyydettiin kellariseinämän kattamisesta lausunto, jossa parhaimpana ratkaisuna todettiin suunnitellun ajoradan alle jäävän kellarin täyttämistä ja peittämistä Museoviraston ohjeiden mukaisesti. Lausunnossa kehoitettiin peittämään rakenne mahdollisimman pian.

Kellarirakenne oli ilman asianmukaista suojaa viimeisestä kenttätyöpäivästä aina viikolle 20 toukokuussa 2007. Tämä käy ilmi Rauman kaupungin teknisen viraston lausunnossa kellarirakenteen täyttämisestä (liitteenä). Kellarirakenteen yläosan purkua tai täyttöä ei suoritettu arkeologin valvonnassa. Esiin tulleita rakennosia ei ollut dokumentoitu. Rakenteen täyttohetkestä ei tiettävästi ole myöskään yhtään kuvadokumenttia.

## 5. Esineistöä

Esineistö otettiin talteen yksiköittäin ja tärkeimmistä löydöistä mitattiin löytökoordinaatit. Löytöjen talletusperiaatteen mukaisesti kaikista tuoreimpia täytemaan löytöjä ei otettu talteen, tai ne

poistettiin viimeistään jälkityövaiheessa. Talteenotossa otettiin myös huomioon Rauman museon kiinnostus löytöesineistöön. Tuoreimmat metallilöydöt sekä suurin osa löydetyistä nauloista punnittiin ja listattiin poistettuihin esineisiin.

Kaivausten esinelöytöjen määrä on runsas. Kaikkia luetteloituja metalliesineitä ei valittu konservointiin, vaan siihen valittiin rahalöydöt, joita on yhteensä 54 kappaletta. Rahojen lisäksi konservointiin valittiin suurimmaksi osaksi alueelta 3A tulleita tunnistettavia esineitä.

Esinelöydöt olivat tyypillisiä kaupunkikaivauksilta tulevaa esineistöä. Vanhimmat esinelöydöt ajoittuvat 1400-luvun lopusta 1500-luvun alkuun. Näitä ovat mm brakteaattit ja Kristian II:n klippingit tai niiden kopiot (KM 2006091:385, KM 2006091:392, KM2006091: 442, KM2006091: 2363, KM 2006091: 2399). Suurin osa alueen 3A löydöistä ajoittuu 1600-luvulle, kun taas alueen 4A pohjoisosan ja kellarialueen esineistö on selkeästi nuorempaa. Esimerkiksi suurin osa kellarialueen täytemaan keramiikkaesineistä on 1800- ja 1900-lukujen vaihteesta. Tämän lisäksi täytemaasta tuli runsaasti kaakelia ja lasia. Mahdollisten jatkotutkimusten kannalta kiinnostavimpia löytöjä ovat alueen 3A löydöt.

Lasilöydöt koostuivat sekä ikkuna- että astialasista, astialöydöissä mm passglas-lasin paloja. Liitupiipun varren pätkiä tuli runsaasti, näiden joukossa oli osa koristeltuja. Samoin tuli liitupiipun pesiä, joista osa oli koristeltu. Vanhimmat punasaviastiat olivat niin ikään alueelta 3A. Kiviesineistä tuli hiomakiviä ja piitä.

Kaivauksilta otettiin talteen runsas määrä eläinten luita. Täytemaakerrosten luumateriaali punnittiin ja poistettiin jälkityövaiheessa. Kulttuurikerroksesta tulleet luut punnittiin ja niitä säilytetään Rauman museolla mahdollista luuanalyysiä varten. Kaivausten ainoat nahkalöydöt tulivat alueelta 4A. Näitä ei konservoitu, koska esineet olivat selkeästi vanhimmillaan 1800-luvun lopusta.

Esinelöytöjen lisäksi kaivauksilta otettiin talteen kolme rakennusfragmenttia, jotka on sijoitettu Museoviraston rakennushistorian osaston rakennusfragmenttikokoelmaan (RHO 1555, RHO 1556, RHO 1557).

## 6. Makrofossiilitutkimuksesta

Makrofossiilitutkimuksen tulokset ovat kiinnostavia, koska Rauman kaupungin alueelta ei ole aiemmin tehty vastaavaa tutkimusta. Tutkimuksessa oli yhteensä 8 maanäytettä ja 8 erillisnäytettä jäänteistä, jotka poimittiin kaivauksilta. Maanäytteet olivat tilavuudeltaan noin 1-1,5 litraa.

Hyötykasveista löytyi jäänteitä luumunkivestä, peltoherneestä sekä runsaammin ahomansikasta ja vadelmasta. Pähkinän kuoria löytyi kaivausalueelta irtolöytöinä. Ihmistoimintaa suosivien kulttuuririkkaruohojen ja ruderaattien määrä oli huomattava, tämä viittaa hyvin pitkäkestoiseen paikalliseen asutukseen. Tavallisimmista piharikkaruohoista oli eniten jäänteitä. Vesistön läheisyyteen taas viittaa kosteikkokasvien runsaus.

## Yhteenveto

Kauppatorin kunnostustyömaan arkeologisen valvonnan ja pelastuskaivauksen aikana esiin tullut arkeologinen materiaali on ajoitettavissa varhaisimmillaan luultavasti 1500-luvun alkuun. Kaivausalueelta löydettiin tunnetun kellarirakenteen lisäksi yhteensä noin 10 kivirakennetta ja noin



20 puurakennetta. Todennäköisesti osa näistä rakenteista liittyy toisiinsa, mutta tarkempaa tulkintaa varten tarvitaan jatkotutkimuksia. Rakenteiden runsaus ja esinelöydöt viittaavat kuitenkin hyvin pitkäkestoiseen asutukseen Kauppatorin alueella.

Tunnettu kellarijäännös ajoittuu todennäköisesti 1600-luvulle, samanlaiseen ajoitukseen oli päädytty jo aiemmissa tutkimuksissa. Nyt tutkituissa rakenteissa oli rakennusmateriaalina käytetty ainoastaan keltaisia tiiliä, harmaakiviä sekä vaaleaa laastia. Tiilien mitat ajoittuvat luultavimmin 1600-luvulle. Rakenteissa ei ollut havaittavissa muiden rakennusmateriaalien käyttöä.

Kaivauksessa ei löytynyt selkeästi keskiaikaiseen pelto- tai niittymaahan viittaavia makrofossiililöytöjä, eikä hiekkapitoisten kulttuurikerrosten humusmääräkään viitanneet tähän. Nyt tutkitun alueen johtopäätöksiä vaikeuttaa kuitenkin se, että kaivausalue oli melko kapea, noin 1,5-2 m. Rakenteiden jäännökset olivat suurimmaksi osaksi säilyneet vain osittain. Rakenteista ja alueen maankäytöstä saataisiin kuitenkin tärkeää tietoa tutkimalla lisää kesän 2006 ja kesän 1966 kaivaustuloksia. Kaivaustuloksia ja esinelöytöjä vertaamalla tarkentuisivat todennäköisesti tiedot Rauman kaupungin varhaisista asutusvaiheista.

Raumalla 28.8.2007

FM Aino Koivukari

# RAUMA, KAUPPATORI 2006

## Yksikköluettelo, kaivausalue 3A

- K110 Pohjahiekka. Vaalea, tiivis, pehmeä, hieno hiekka. Seassa paikoin tummempia juovia ja ruosteenvärisiä läiskiä. Sijaitsee K112:n alla tai suoraan kulttuurikerroksen alla.
- K112 Ruskeanharmaa, tiivis, pehmeä, hieno hiekka. Seassa hieman hiilenpaloja. Sijaitsee K110:n päällä.
- K115 Täytesora. Vaalea, irtonainen, karkea sora. Sijaitsee asfaltin alla. Kaivettu ja mitattu myös numerolla K800.
- K174 Mustanharmaa, pehmeä, nokinen hiekka. Yhdistetty myöhemmin K175:een.
- K175 Mustanharmaa, pehmeä, multainen hiekka. Paksuus noin 10-15 cm. Sijaitsee K115:n alla, K176:n ja R196:n päällä.
- K176 Mustanharmaa, tiivis, multainen hiekka, joukossa pikkukiviä ja tiilimurskaa. Paksuus noin 10 cm. Sijaitsee K175:n alla ja K177 päällä.
- K177 Vaalea, pehmeä, hieno hiekka. Joukossa vähän savea ja hiilijuovia. Paksuus noin 10 cm. Täytehiekkaa, jota on todennäköisesti käytetty maan tasaamiseen. K176:n alla ja K178:n päällä.
- K178 Mustanharmaa, tiivis, multainen hiekka; kulttuurikerros. Raekoko vaihtelee hienosta soraan, hiekan joukossa multaa, savea ja hiiltä. Seassa hieman tiilenpaloja ja laastia, runsaasti puusilppua. Paksuus noin 10 cm. Sijaitsee K177:n alla ja K112:n päällä.
- K179 Tumma, tiivis, pehmeä, savinen hiekka. Raekoko vaihtelee hienosta karkeaan. Seassa tiilimurskaa, puulastuja ja pikkukiviä. Paksuus noin 7 cm. Sijaitsee K182:n päällä, osittain etelässä R196:n päällä, osittain pohjoisessa K208:n päällä ja R200:n välissä.
- K180 Vaalea, irtonainen hiekka, raekoko vaihtelee karkeasta hiekkaan. Mahdollisesti täytesoraa.
- K182 Tummanruskea, karkea, tiivis hiekka. Seassa tiilimurskaa ja vaihtelevan kokoisia palaneita kiviä, joiden halkaisija 2-10cm. Paksuus noin 10 cm. Sijaitsee K179:n alla, K186:n päällä.
- K183 Punaruskea, melko hieno hiekka. Seassa hieman savea ja tiilimurskaa. Paksuus noin 10 cm. R219 on tässä kerroksessa.
- K185 Mustanharmaa, kova, savensekainen hieno hiekka. Seassa multaa, tiilimurskaa, laastia ja pieniä kiviä halkaisijaltaan 1-3cm. Yksikössä nokisempi alue, jonka löydöt on nimetty K185 palokerros. Paksuus noin 20 cm. Sijaitsee K186:n päällä.
- K186 Tummanharmaa, tiivis, pehmeä, hieno hiekka. Seassa nokilaikkuja ja hiilenpaloja. Paksuus noin 4-8 cm. Kaivettu myöhemmin K252:na. Sijaitsee K204:n päällä.
- K187 Ruskeanharmaa, tiivis, pehmeä, hieno hiekka. Kaivettu myöhemmin K252:na.

- K188 Kuoppa. Vaalea, harmaanbeige hieno hiekka. Seassa tiilimurskaa, kiviä, vähän puusilppua. Kuopan pohjalla paikoittain ohut, n.2 mm paksuinen, puukerros R202. Sijaitsee R202:n päällä.
- K190 Mustanruskea, tiivis, kova, multainen hiekka. Seassa savea, tiilimurskaa, pieniä kiviä, hiiltä ja puusilppua. Paksuus noin 10 cm. Sijaitsee K191:n päällä.
- K191 Tumma, laikukas, tiivis hiekka. Hiekan seassa hieman savea, tiilimurskaa, oransseja ja valkoisia laastilaikkuja. Paksuus noin 5 cm. Sijaitsee K190:n alla, R213:n ja osittain K215:n päällä.
- K195 Ruskean harmaa, irtonainen, hieno hiekkanekainen savi. Paksuus noin 15 cm. Sijaitsee K 179:n ja R196:n päällä.
- R196 Kivirakenne. Itä-länsi –suuntainen kivirivi, pituus noin 2,2m ja leveys 60cm. Kivien koko vaihtelee noin 75cm x 45cm x 45cm ja noin 15cm x 15cm x 10cm välillä. Kivien välissä K208 ja K179. Sijaitsee K 210:n päällä ja K175:n alla.
- K197 Harmaa, kova, hiekkainen savi. Joukossa niin runsaasti tiilimurskaa, että väri paikoin tiilenpunainen. Joukossa jonkun verran laastia. Paksuus noin 5cm. Sijaitsee R198:n ja R200:n päällä.
- R198 Kivirakenne. Soikeahko, ei selkeää muotoa. Kivet halkaisijaltaan 5-25cm. Muistuttaa kiuasta, kivet eivät kuitenkaan palaneita, eikä rakenteen yhteydestä hiiltä tai muuta palamiseen viittaavaa. Sijaitsee K197:n alla, K208:n päällä ja osittain R200:n päällä.
- R199 Puurakenne. Itä-länsi –suuntaiset puut, pituudeltaan noin 120 cm, leveydeltään noin 160 cm suuruisena alueena. Paksuus noin 5-9 cm. Rakenne katkeaa ja jatkuu R198:n pohjoispuolella, puurakenteen pituus noin 70 cm ja leveys noin 110 cm. Puut maatuneita, mutta syvemmillä paremmin säilyneitä. Sijaitsee K179:n, K195 ja K197:n alla, K208:n päällä ja osittain R200:n päällä.
- R200 Puurakenne. Pohjois-etelä –suuntainen puu, jonka pituus 4,80 m ja leveys 15 - 28 cm, paksuus noin 5 cm. Sijaitsee K179:n, K195:n ja K197:n alla, osittain R198:n ja R199:n alla, K208:n päällä.
- K201 Vaalean kellertävä, pehmeä, hiekka. Paksuus noin 13 cm. Sijaitsee K182:n alla, K186:n päällä.
- R202 Puurakenne. Ohut puukerros hiekkakuopan K188 pohjalla. Puut itä-länsi –suuntaiset. Heikko jälki pohjois-eteläsuuntaisesta puusta. Puukerroksen pituus 98 cm, leveys 58 cm, paksuus noin 3 mm. On K185:ssä Sijaitsee K188:n alla.
- K203 Tumman harmaa, tiivis, savinen hieno hiekka. Kaivettu myös K185:nä. Sijaitsee K188:n ja R202:n alla.
- K204 Vaalea, harmaan ruskea, tiivis, hieno hiekka. Joukossa hiiltä. Paksuus noin 5 cm. Sijaitsee K185:n alla, 186:n päällä.
- R205 Kivirakenne. Epäsäännöllinen kivirivi, karkeasti arvioiden itä-länsi –suuntainen. Rakenteen pituus noin 140 cm ja leveys noin 70 cm. Osa kivistä on palaneita. Kivien korkeus noin 15 cm. On K206:ssa. Sijaitsee K 185:n ja K182:n alla.

- K206 Tumma, lähes musta, pehmeä, hieno hiekka. Joukossa muruksi palaneita kiviä ja tiiltä, hiiltä ja nokea. Paksuus noin 13 cm. Sijaitsee osittain K182:n ja osittain K185:n alla, R205:n välissä ja alla, osittain K185:n päällä.
- K207 Kuoppa. Ruskea, irtonainen hiekka. Joukossa multaa, suuria tiilenpaloja. Hiekkakerros kulkee koko 3A:n poikki leveyssuunnassa, noin 25cm leveydeltä. Paksuus noin 8 cm. Sijaitsee K292:n päällä.
- K208 Tiivis, hieno hiekka. Väri vaihtelee harmaasta vaaleanruskeaan ja tummanruskeaan. Hiekan joukossa savilinssejä, laastilaikkuja ja puusälää. Kivet nokisia ja osittain palaneet muruiksi. Paksuus 5-10 cm. Sijaitsee R198:n, R199:n ja R200:n alla, R211:n päällä.
- K209 Tummanharmaa, lähes musta, irtonainen, melko hieno hiekka. Joukossa hiiltä ja palaneita kiviä, muutama tiilenpala. Paksuus noin 5 cm. Kaivettu myös K215:nä. Kerroksen itäosasta on kaivettu osa K190:nä. Sijaitsee K190:n ja K191:n alla, R212 ja R213 ovat tässä kerroksessa.
- K210 Tummanharmaa, pehmeä, tiivis, hieno hiekka. Kerroksen pinnassa vähän jäämiä maatuneesta puusta. Paksuus noin 10 cm. Sijaitsee R196:n alla, K112:n päällä.
- R211 Puurakenne. Itä-länsi –suuntaiset puut, eteläosassa suorakaiteen muotoinen ja rakenne on pituudeltaan noin 168 cm ja leveydeltään noin 2,3m. Puiden paksuus noin 3 cm. Rakenne katkeaa ja jatkuu pohjoisessa huonokuntoisempana pituudeltaan noin 80 cm ja leveydeltään noin 2m suuruisena. Sijaitsee K208:n alla, K216:n ja K217:n päällä ja osittain K218:n päällä, rakenteen leikkaa osittain K214.
- R212 Tiilirakenne. Tiilirakenne kaakko-luode –suuntainen, rakenteen pituus 47 cm, leveys 40 cm ja korkeus noin 17 cm . Rakenne koostuu kuudesta toisiinsa laastilla muuratusta tiilestä. Suurempien tiilien koot 24-26 cm x 11,5 cm x 6-8 cm, pienempien tiilien koot 13-13,5 cm x 10 cm x 5,5-6,5 cm. Rakenne sijaitsee K215:ssä, on K191:n alla.
- R213 Puurakenne. Pohjois-etelä –suuntainen ja itä-länsi –suuntainen puu. Pohjois-etelä –suuntaisen puun pituus 2,04 m, leveys 22-44 cm. Itä-länsi –suuntaisen puun pituus 126 cm, leveys 20-26 cm. Puiden paksuus noin 2-5 cm. Pohjois-etelä –suuntainen puu on hiiltynyt ja se on itä-länsi –suuntaisen puun päällä. Rakenne sijaitsee K215:ssä, on K191:n alla.
- K214 Vaaleanruskeasta tummaan vaihteleva hiekka. Seassa paljon puusälää, tiilenpaloja, multaa, pikkukiviä ja laastia. Paksuus noin 5 cm. Sijaitsee K218:n päällä.
- K215 Ruskeanharmaa, melko tiivis, hieno hiekka. Joukossa puusälää, hiiltä, tiilenpaloja, palaneita kiviä, laastia. Paksuus noin 5 cm. Sijaitsee R213:n ympärillä ja alla, osittain K191:n alla.
- K216 Ruskeanharmaa, melko tiivis, hieno mullansekainen hiekka. Hiekan joukossa savilinssejä, nokilaikkuja, laastilaikkuja, puunpaloja ja puusälää, hiiltä, pieniä kiviä, vähän tiilenpaloja. Paksuus noin 5 cm. Kivien halkaisija noin 5 cm. Sijaitsee R211:n alla, K226:n päällä. Maanäyte.
- K217 Tummanharmaa, irtonainen, melko hieno hiekka. Seassa muutama pikkukivi. Paksuus 10-15 cm. Sijaitsee R211:n alla, K220:n päällä.

- K218 Tummanharmaa, melko tiivis hieno hiekka. Joukossa vaaleita nokilaikkuja, laastimurskaa, tiilimurskaa. Paksuus 15-20 cm. Sijaitsee osittain K214:n ja osittain R211:n pohjoisosan alla, K230:n ja K231:n päällä, osittain K234:n, K220:n ja R232:n päällä.
- R219 Kivirakenne. Ei selkeää muotoa, rakenteen pituus noin 15 cm, leveys 120 cm, korkeus 10-15 cm. Kivet halkaisijaltaan noin 13 cm. Rakenne sijaitsee K183:ssa, osittain K186:n ja osittain R211:n alla. Saattaa liittyä R211:een.
- K220 Harmaanruskea, tiivis, hieno hiekka. Paksuus 5-10 cm. Sijaitsee K222:n, K223:n ja osittain K226:n alla, K112:n päällä.
- K221 Tummanharmaa, tiivis, tahmea, savensekainen hieno hiekka. Mustavalkoisia nokilaikkuja ja oransseja laikkuja. Joukossa hiilenpaloja ja paikoitellen laastia. Paksuus noin 3 cm. Sijaitsee K218:n alla, K225:n päällä.
- K222 Tiivis, hieno hiekka. Väri vaihtelee vaaleankellertävästä tummanruskeaan. Hiekan joukossa ohuita tummia nokiläikkiä, hiiltä, laastiläikkiä, puusälää, tiilimurskaa ja pieniä palaneita kiviä. Paksuus noin 3 cm. Sijaitsee K216:n ja K218:n alla, K226:n päällä.
- K223 Irtonainen, melko hieno hiekka, joukossa erittäin runsaasti tiilimurskaa ja tiilenpaloja. Väri vaihtelee mustanruskeasta tiilenpunaiseen. Paksuus noin 10 cm. Seassa pieniä kiviä, halkaisijaltaan 5-10 cm. Sijaitsee K216:n alla, K224:n päällä. Mahdollinen kuoppa.
- K224 Tummanruskea, melko tiivis ja hieno hiekka. Seassa hieman humusta. Poikkeaa K223:sta, koska ei ollenkaan tiilimurskaa. Paksuus noin 5 cm. Sijaitsee K223:n alla, K112:n päällä.
- K225 Tummanharmaa, tiivis, pehmeä, tahmea ja melko hieno hiekka. Seassa pieniä kiviä, halkaisijaltaan noin 5 cm, hiiltä, humusta, kalansuomuja. Paksuus noin 5 cm. Sijaitsee K221:n alla, K229:n päällä, R227 ja R228 sijaitsevat tässä kerroksessa.
- K226 Vaaleanruskea, tiivis, kova, hienosta karkeaan vaihteleva hiekka. Seassa soraa, tiilimurskaa, hiilenpaloja. Paksuus noin 5cm. Kaksi R227:n kuuluvaa puuta tuli tästä kerroksesta. Sijaitsee osittain K216:n ja osittain K218:n alla, osittain K220:n ja osittain K230:n päällä.
- R227 Puurakenne. Itä-länsi –suuntaiset puut, muodostavat suorakaiteen muotoisen alueen. Rakenteen pituus 120-140 cm, leveys 170-220 cm. Puiden paksuus noin 1 cm. Rakenne on K225:ssä, K229:n päällä, osa rakenteesta on R228:n alla ja osa sen päällä.
- R228 Puurakenne. Kolme pohjois-etelä –suuntaista puuta. Idänpuoleisin puu on pituudeltaan 128 cm, leveydeltään 6-16 cm. Lännenpuoleiset puut ovat osittain päällekkäin, päällimmäisen pituus 95-138 cm ja leveys 15-24 cm, puu on hiiltynyt ja lähes koillinen-lounas –suuntainen, alemman puun pituus 190 cm ja leveys 16-20 cm. Puiden paksuus noin 3 cm. Idänpuoleisin puu on osittain R227:n päällä, samoin lännenpuoleisista puista päällimmäinen, alempi taas on osittain R227:n alla. Rakenne on K225:ssä, osittain K112:n ja K229:n päällä.

- K229 Tummanharmaa, tiivis, pehmeä, hieno mullansekainen hiekka. Seassa hiilenpaloja, pienikokoista puusälää, runsaasti kalansuomuja ja ruotoja. Paksuus noin 20 cm. Sijaitsee K225:n, R227:n ja R228:n alla, K112:n päällä.
- K230 Laikukas, nokinen hieno hiekka. Väri vaihtelee mustasta lähes oranssiin. Paksuus noin 5 cm. Sijaitsee K226:n alla, K112:n päällä.
- K231 Vaaleanruskea, irtonainen, karkea hiekka. Seassa soraa ja pieniä rapautuneita kiviä. Pikkukivien rapautuminen saattanut johtua palamisesta. Sijaitsee K225:n alla, K112:n päällä.
- R232 Kivirakenne. Karkeasti arvioiden itä-länsi –suuntainen, ei selkeää muotoa, rakenteen pituus noin 75-80 cm, leveys noin 20-35 cm, korkeus 5-15 cm. Kivet halkaisijaltaan 5-15 cm, kivet palaneita. Sijaitsee osittain K229:ssä ja K112:ssa.
- K233 Kuoppa. Tumma, melko tiivis hiekka. Seassa muutama suurempi palanut kivi. Paksuus noin 10 cm. Samaa kaivettu myöhemmin K322:na. Sijaitsee K320:n alla.
- K234 Vaaleanruskea, irtonainen, melko karkea hiekka. Lähes ympyrän muotoinen alue, halkaisija noin 23 cm. Seassa soraa ja pikkukiviä. Paljon pieniä luita ja kalanruotoja. Paksuus 10-15 cm. K229:n alla, K112:n päällä. Mahdollisesti kuoppa.
- K235 Vaalea, lähes valkoinen, tiivis ja kova savi. Seassa pienikokoista puusälää. Paksuus 10-15 cm. Sijaitsee K229:n alla ja K112:n päällä.
- R251 Puurakenne. Itä-länsi –suuntaiset puut, rakenteen pituus 115-145 cm ja leveys noin 184 cm. Puiden paksuus noin 2 cm. Sijaitsee K253:ssa ja osittain sen päällä, K252:n alla.
- K252 Tummanharmaa, melko tiivis hieno hiekka. Seassa runsaasti hiiltä, palaneita pikkukiviä, puusälää, palanutta tiilimurskaa, luuta, paikoin runsaasti kalansuomuja ja ruotoja. Paksuus 4-8 cm. Kaivettu myös K186:na. Sijaitsee R251:n päällä.
- K253 Tumma, melko tiivis ja hieno hiekka. Seassa runsaasti hiiltä, vähän tiilimurskaa ja savea, runsaasti luuta ja kalansuomuja ja ruotoja. Paksuus 5-10 cm. Sijaitsee K252:n ja R251:n alla. Kerroksen eteläosassa on R256.
- K254 Ruskea, melko tiivis, hiekkansekainen savi. Savea, hieman hiekkaa, paikoin tiiltä ja puusilppua. Paksuus 10-15 cm. Sijaitsee K215:n, R212:n ja R213:n alla.
- K255 Tummanharmaa, melko tiivis, tiiltä ja savea sisältävä hiekka. Seassa laastia, tiilenpaloja ja puusälää. Paksuus noin 10 cm. Karkeasti arvioiden pyöreä alue, jonka halkaisija 33-37 cm. Sijaitsee K215:n ja osittain K254:n alla.
- R256 Kivirakenne. Soikeahko kivikasa, jonka halkaisija 60-70 cm. Kivet palaneita ja halkeilleita, kivien halkaisija 5-10 cm. Mahdollisesti tulisija. Sijaitsee R251:n itä-länsi –suuntaisten puiden alla, K261:n päällä.
- K257 Vaaleanruskea, irtonainen, hieno hiekka, paikoin seassa tummempaa maata. Seassa kiviä, puusilppua, tiilimurskaa ja paikalleen hajonneita tiiliä. Paksuus 10-15 cm. Kaivettu myös K258:na. Sijaitsee osittain K254:n alla.

- K258 Vaaleanruskea, melko hieno ja irtonainen hiekka, paikoin tummempia läikkiä ja hiiltä. Joitakin savisempia kohtia. Paksuus 10-15 cm. Sijaitsee osittain K254:n alla.
- K259 Melko irtonainen ja hyvin hieno hiesu, jonka seassa erittäin runsaasti kalanruotoja ja suomuja. Seassa myös savea sekä puuta ja hiiltä. Väri vaihtelee kellertävästä tumman harmaanruskeaan. Paksuus 5-10 cm. Sijaitsee K253:n alla.
- R260 Puurakenne. Pohjois-etelä –suuntainen, n. 1,7 m pituinen hirsi, jonka pohjoispäähän liittyy kulmittain itä-länsi –suuntainen, n. 1,45 m pituinen hirsi. Hirsien/lankkujen leveys 20-35 cm. Osittain pohjois-etelä – suuntaisen hirren päällä, n. 1,1 m päässä sen eteläpäästä, on itä-länsi –suuntainen puu, joka on 46 cm pituinen ja 10-18 cm levyinen. Puiden paksuus 1-7 cm. Sijaitsee K253:ssa, K186:n ja R251:n alla.
- K261 Tumma, melko hieno ja irtonainen hiekkakerros. Seassa erittäin runsaasti kalansuomuja ja ruotoja sekä hieman puusilppua ja hiiltä. Paksuus noin 10 cm. Sijaitsee R256:n alla.
- K263 Melko tiivis ja kova hiekkainen kerros, paikoin multaisempia kohtia. Väri vaihtelee tummasta oranssinruskeaan. Erittäin tummia nokiläikkiä. Seassa puusilppua, hiilenpaloja, pikkukiviä, tiilimurskaa ja kellertävää laastia. Hiilenpaloja on runsaasti ja osa pikkukivistä on palaneita. Paksuus noin 10 cm. R264 on tässä kerroksessa, sijaitsee K266:n ja K272:n päällä.
- R264 Puurakenne. Kaksi itä-länsi –suuntaista puuta, joista eteläisemmän pituus 105 cm ja pohjoisemmän pituus 45 cm, sekä hiiltynyt niin ikään itä- länsi –suuntainen puu, jonka pituus 66 cm. Puiden paksuus 1-2 cm. Sijaitsee K263:ssa.
- R265 Kivi- ja tiilirakenne. Soikeahko, kooltaan 85 cm x 55 cm kasa tiiliä ja kiviä, jotka eivät kuitenkaan muodosta selvää rakennetta. Korkeus noin 5-7 cm. Sijaitsivat tummassa, ympäristöstä selvästi erottuvassa maassa. Kivien ja tiilien ympärillä ja väleissä puusilppua. Sijaitsee K254:ssä.
- K266 Hieno vaalea hiekka, melko irtonainen. Seassa tiilenpaloja ja tiilimurskaa sekä hieman hiiltä. Paksuus 5-10 cm. Sijaitsee K263:n alla, osittain K272:n päällä.
- K267 Puusilppukerros, seassa hieman hienoa hiekkää. Paksuus noin 10 cm. Sijaitsee K259:n ja K261:n alla, R268:n puiden välissä.
- R268 Puurakenne. Eteläisimpänä n. 120 cm pituinen itä-länsi –suuntainen puu, joka pinnasta hiiltynyt. Siitä n. 80 cm pohjoiseen oli vierekkäin kaksi myös n. 120 cm pituista itä-länsi –suuntaista puuta. Eteläisen puun ja pohjoisten puiden välissä oli puusilppukerros K267 ja kivirakenne R312. Itä-länsi – suuntaisten puiden itäpuolella sijaitsi kaksi pohjois-etelä- suuntaista puuta, joista eteläisemmän pituus oli n. 30 cm ja pohjoisemmän n. 75 cm. Puiden paksuus noin 3 cm. Pohjoisimmat itä-länsi-suuntaiset puut rajautuvat kivikkoon R288. Puut jatkuvat kivikon alle, josta ne myöhemmin kaivettiin esiin numerolla R298.
- K269 Tiivis, vaalea savi, seassa hieman hiekkää. Pitkulaisen mallinen laikku, poikkeaa selkeästi ympäröivästä maasta. Paksuus noin 2 cm. Sijaitsee R268:n päällä.
- K270 Harmaanruskea savensekainen hiekkakerros. Melko tiivis. Seassa pikkukiviä, tiilimurskaa ja paikoitellen laastia. Paksuus noin 10 cm. Sijaitsee K254:n alla.

- K271 Tiivis ja kova, vaalea savikerros. Savi paikoin hiekkansekaista ja ruskeampaa, paikoin puhdasta ja lähes valkoista. Seassa hieman tiilimurskaa ja puusilppua. Paksuus noin 10 cm. Sijaitsee K254:n alla.
- K272 Tiivis ja kova, vaalea savi. Savi paikoin hiekkansekaista ja vaaleanruskeaa, paikoin puhdasta ja lähes valkoista. Seassa tiilimurskaa. Paksuus noin 8 cm. Sijaitsee osittain K266:n alla.
- K273 Hiilikerros. Selväräjäinen musta laikku, jossa suuriakin hiilenpaloja ja hieman hienoa hiekkaa. Etelässä kerrosta rajaa hiiltymätön itä-länsi-suuntainen puusuikale. Pohjoisessa myös kapea kaista hiiltä, selvästi itä-länsi-suuntainen, rajaa hiilialuetta. Paksuus noin 5 cm. Sijaitsee K263:n alla.
- K274 Tumma, irtonainen hiekka. Hiekka melko karkeaa, seassa runsaasti kiviä aivan pienistä nyrkinkokoisiin. Seassa myös hieman tiilenpaloja ja puusilppua. Paksuus noin 7 cm. Sijaitsee K277:n päällä. Pohjoisraja K207:ään erittäin selvä.
- K275 Vaaleanruskea, melko irtonainen hiekka, jonka seassa jonkin verran pikkukiviä. Paksuus noin 3 cm. Sijaitsee K277:n ja 278:n päällä.
- K276 Vaalea, tiivis savi. Väri vaihtelee kellertävästä hyvin vaalean harmaaseen. Paksuus noin 5 cm. Sijaitsee K279:n päällä.
- K277 Vaalea hiekka, seassa kiviä, puuta ja tiilimurskaa. Paksuus noin 3 cm. Sijaitsee K274:n alla.
- K278 Tummanruskea, melko irtonainen hiekka. Hiekka paikoin savensekaista. Seassa puuta, kiviä ja tiilenpaloja. Paksuus noin 7 cm. Sijaitsee K274:n ja K275:n alla.
- K279 Tiivis, kirjava savi. Väri enimmäkseen vaaleanruskea, paikoin tumma. Paksuus noin 5 cm. Sijaitsee K270:n ja K276:n alla, R288:n päällä.
- K280 Vaaleanruskea, irtonainen hiekka. Seassa kiviä, hajonneita ja palaneita tiiliä, maatonutta ja hiiltynyttä puuta sekä runsaasti palanutta luuta. Paksuus noin 5 cm. Sijaitsee K271:n alla, osittain K296:n päällä.
- K281 Ruskea, melko tiivis hiekka. Seassa tiilenpaloja, hiiltä ja kiviä. Paksuus noin 5 cm. Sijaitsee K266:n alla, K293:n päällä.
- K282 Tumma, hiilensekainen hiekka. Paksuus noin 5 cm. Sijaitsee K266:n ja K272:n alla, K293:n päällä.
- K283 Ruskea, melko irtonainen hiekka. Hiekka paikoin savensekaista, väri harmaanruskeasta beigeen. Seassa tiilimurskaa, puusilppua ja hiiltä. Paksuus noin 5 cm. Sijaitsee osittain K272:n alla, osittain K305:n päällä.
- K284 Tummanharmaa hiekka. Pääosin melko karkeaa hiekkaa, joukossa myös savea. Seassa tiilimurskaa ja puusilppua, runsaasti hiiltä, myös suurempia hiilenpaloja. Paksuus noin 5 cm. Sijaitsee K263:n alla, K319:n päällä.
- K285 Tiivis, harmaa, savensekainen hiekka. Seassa tiilimurskaa, hiiltä, laastia ja hieman puusilppua. Paksuus noin 3 cm. Sijaitsee K263:n alla, K319:n päällä.



- K286 Irtonainen, vaalea hiekka. Seassa pikkukiviä. Paksuus noin 7 cm. Sijaitsee osittain K263 alla, K319:n päällä.
- K287 Melko irtonainen, vaalea hiekka. Seassa pikkukiviä ja hiiltä. Paksuus noin 5 cm. Sijaitsee osittain K271:n alla, K290:n, K295:n ja K302:n päällä ja osittain K296:n päällä.
- R288 Kivi- ja puurakenne. Mahdollisesti tulisija. Rakenteessa oli päällimmäisenä ohut kerros itä-länsi-suuntaisia puita, jotka olivat varsin maatuneita. Puualueen laajuus itä-länsi-suunnassa oli n. 140 cm ja pohjois-etelä-suunnassa n. 70 cm. Puiden alla ja ympärillä oli palaneita, lohkeilleita kiviä, joiden halkaisija oli 5-30 cm. Rakenteen koko oli 185 cm x 190 cm ja korkeus noin 30 cm. Kivet olivat levällään maassa, eivät selkeässä järjestyksessä eivätkä muurattuina.
- Puiden ja kivien välissä oli hyvin tummaa, nokista, hyvin irtonaista hiekkaista maata, joka kaivettiin rakenteen numerolla kiviä esiin puhdistettaessa. Rakenteen eteläosassa kivien alta tuli esille puurakenne R298. Pohjoisosan alta tuli esille maayksikkö K301 sekä hiiltyneen puun R300 eteläpää. Sijaitsee K279:n alla, R298:n ja K301:n päällä.
- K289 Laikukas, tiivis ja pehmeä, tummanruskea hiekka. Hienoa, tummanruskeaa hiekkaa, jossa tummia noki/hiililaikkuja. Seassa puusilppua ja pikkukiviä. Paksuus noin 5cm. Sijaitsee K271:n alla, K291:n päällä, R265:n pohjoispuolella. Mahdollinen kuoppa.
- K290 Tummanruskea, multainen hiekka, joukossa vaaleanharmaita hiekkalaikkuja. Tiivis ja pehmeä. Seassa hiilijuovia, pientä puusilppua, tiilimurskaa ja vähän pikkukiviä. Paksuus noin 5 cm. Sijaitsee K278:n ja K287:n alla, K324:n päällä.
- K291 Palokerros. Lähes mustaa, nokista hiekkaa, seassa hiiltä ja vähän puusälää. Paksuus 5-10 cm. Sijaitsee K277:n ja K278:n alla, K317:n ja 324:n päällä.
- K292 Vaalea, kellertävä, irtonainen hieno hiekka, seassa nokilaikkuja. Kerroksen reunassa ohuet nokijäljet. Paksuus noin 3 cm. Sijaitsee K207:n alla, K305:n päällä.
- K293 Laikukas, tiivis ja pehmeä hiekka. Väri harmahtavan ruskea, seassa vaaleita hiekkalaikkuja ja tummia hiililaikkuja, sekä kovia savisia laikkuja. Hiekan seassa hiilenpaloja, tiilimurskaa ja laastinpaloja. Paksuus noin 3 cm. Sijaitsee K281:n ja K282:n alla, K305:n päällä.
- K294 Laikukas hiekka. Eteläosa oranssinruskeaa, irtonaista, melko hienoa hiekkaa. Pohjoisosa tummempi ja tiiviimpi, seassa hiiltä, nokiläikkiä ja pientä puusilppua. Paksuus noin 5 cm. Sijaitsee K284:n ja K286:n alla, K319:n päällä.
- K295 Puusilpun sekainen, melko vaalea, punaruskea hiekka. Paikoin hiekka on lähes puhdasta, paikoin puusilppua on runsaammin. Tämän alla hiiltynyt pohjois-etelä-suuntainen puu R300, jonka eteläpää tuli aiemmin esille R288:n alta. Paksuus noin 5cm. Sijaitsee osittain K301:n alla, R300:n päällä.
- K296 Tiivis, savensekainen, tummanruskea hiekka. Seassa pikkukiviä, hiilenpaloja ja hieman puusilppua. Paksuus noin 10 cm. Sijaitsee K287:n ja osittain K280:n alla, K303:n päällä.

- K297 Tumma likamaa. Hyvin tummanruskea, paikoin musta hiekka, joka on melko irtonaista ja mureaa, paikoin tahmeaa. Seassa pikkukiviä, palaneen kiven paloja, hiilenpaloja ja paikoin runsaastikin puusilppua. Paljon luita, erityisesti kalanruotoja ja suomuja. Paksuus noin 7 cm. R268 on tässä yksikössä. Sijaitsee K313:n päällä. K311 katkaisee kerroksen, jatkuu K311:n eteläpuolella.
- R298 Puurakenne, lattia. Jatkoa rakenteelle R268. Kaivausalueen itäreunaan rajautuva tasainen itä-länsi-suuntaisista puista muodostuva lattia, joka puiden pituussuunnassa n. 120 cm ja leveyssuunnassa n. 60 cm. Puiden paksuus 1-7 cm. Lattia jatkuu etelään kapeana, 10-20 cm levyisenä kaistana kaivausalueen itäreunassa n. 70 cm matkan. Sekä lattia että reunakaistale ovat rakenteen R288 kivien alta paljastunutta jatkoa rakenteelle R268.
- Lattian pohjoispuolella oli puinen ”kouru”: n. 5-10 cm syvyinen, 5 cm levyinen ja 1m pituinen syvennys. Kourun pohjoispuolella oli kaltevasti nouseva n. 30 cm levyinen puutaso, eli samanlaista tasaista lattiaa kuin eteläpuolella ei ollut.
- Lattian länsipuolella, lähellä kaivausalueen länsireunaa, oli noin 80 cm pituinen pohjois-etelä-suuntainen puu, joka leveimmillään oli n. 20 cm. Tämä puu oli samassa linjassa kuin etelämpänä sijainnut, rakenteeseen R268 kuulunut pohjois-etelä-suuntainen puu. Pohjois-etelä-suuntaisen puun kanssa meni ristikkäin n. 50 cm pituinen itä-länsi-suuntainen puu.
- Rakenteen kunto oli heikohko: puut olivat varsin maatuneita. Puukerroksen paksuus oli n. 1 cm. Osa puista oli hiiltyneitä.
- K299 Tumman ruskea, melko tiivis, tahmea hiekka, joitakin pieniä saviläikkiä. Seassa hieman tiilimurskaa ja hiiltä. Paksuus noin 3 cm. Kaivettu myös K291:nä. Sijaitsee K277:n ja K278:n alla, R304 on osittain tässä kerroksessa.
- R300 Puurakenne. Pohjois-etelä-suuntainen hiiltynyt puu, jonka pituus oli n. 120 cm ja leveys n. 35 cm, korkeus noin 2 cm. Mahdollisesti jatkoa pohjoisempaan sijaitsevalle R304:lle. Sijaitsee osittain R288:n ja osittain K295:n alla.
- K301 Tummanruskeaa, melko hienoa, paikoitellen tahmeaa hiekkaa. Seassa tiilimurskaa, pikkukiviä, palaneen kiven paloja, hiiltä ja puusilppua. Paksuus noin 3 cm. Sijaitsee R288:n alla, K324:n päällä.
- K302 Vaalea, hieno hiekka, jossa karkeampia laikkuja. Seassa pikkukiviä, tiilenpaloja ja paljon hiiltä. Kivissä palojälkiä. Paksuus noin 5 cm. Sijaitsee K287:n alla, K324:n päällä.
- K303 Tumman harmaanruskeaa, paikoin nokisen mustaa hiekkaa, joka on melko tiivistä ja tahmeaa. Seassa pikkukiviä, palaneen kiven paloja, tiilenpalasia, puusilppua ja hiiltä. Paksuus noin 5 cm. Sijaitsee K287:n, K280:n ja osittain K296:n alla, K324:n päällä.
- R304 Puurakenne. Rakenne koostuu vierekkäisistä puista ja on ollut muodoltaan suorakulmainen, mahdollisesti lattia, mutta maatunut epämääräiseksi. Puut karkeasti pohjois-etelä-suuntaisia, todellisuudessa suunta pohjoiskoillinen-etelälounas. Rakenteen puiden pituussuunnassa n. 2 m ja leveyssuunnassa 1,25 m. Puiden leveys 10-13 cm ja paksuus 1-2 cm. Puu maatunutta, paikoin kaivettavissa varovasti lastalla, paikoin jäljellä pelkkä väriwiiru maassa. Sijaitsee osittain K299:ssä ja osittain K305:ssä.

- K305 Ruskea, paikoin kellertävän laikukas, melko tiivis ja hieno hiekkamaa. Seassa hiiltä. Paksuus noin 10-15 cm. R304 sijaitsee tässä osittain ja osittain R310. Sijaitsee K292:n ja K293:n alla, K317:n päällä.
- K306 Tummanharmaa, melko hieno hiekka. Seassa puusilppua. Paksuus noin 5 cm. Sijaitsee R310:n ja K305:n alla, K317:n ja K325:n päällä.
- K307 Tummanruskea, lähes musta, melko hieno hiekka. Seassa hiilenpaloja sekä kalanruotoja ja suomuja. Paksuus noin 3 cm. Mahdollisesti samaa kuin K297. Sijaitsee R268:n eteläisimmän puun alla, K313:n päällä.
- K308 Tumma, tahmea hiekka, seassa pikkukiviä ja puusilppua sekä kalanruotoja ja suomuja. Mahdollisesti samaa kuin K297. Paksuus noin 5 cm. Sijaitsee R298:n eteläosan alla; kourusta etelään.
- K309 Harmahtavan ruskea, melko tiivis hiekka, seassa hieman savea. Seassa puusilppua, vähän pikkukiviä ja vähän tiilimurskaa. Paksuus noin 3 cm. Sijaitsee R304:n alla, K316:n ja K317:n päällä. R314 on tässä kerroksessa.
- R310 Puurakenne. Lyhyitä pohjois-etelä-suuntaisia puunpätkiä ja niiden pohjoispuolella yksi itä-länsi-suuntainen puu. Pohjois-etelä-suuntaiset puut ovat jatkoa rakenteelle R304. Puiden paksuus noin 1-2 cm. Oja K292 on katkaissut ”lattian”, ja sekä ojan pohjois- että eteläpuolella olevat puut (R310 ja R304) ovat alun perin samaa rakennetta. Sijaitsee K305:ssä.
- K311 Vaalea, melko tiivis, savinen hiekka. Hiekkaa ja savea laikuittain, itäpäässä enemmän hiekkaa, länsipäässä enemmän savea, molempia kuitenkin koko alueella. Seassa hieman hiilenpaloja. Paksuus 5-10 cm. Sijaitsee K259 ja K261:n alla ja K313:n päällä.
- R312 Kivirakenne. 130 cm pituinen itä-länsi-suuntainen rivi palaneita ja lohkeilleita kiviä. Noin 20 cm tämän rivin pohjoispuolella oli toinen lyhyempi rivi. Kivien halkaisija 5-35 cm, rakenteen korkeus 5-15 cm. Sijaitsee R268:n puiden välissä, liittyy tähän ja R288:aan ja R298:aan. Rakenne on K297:n päällä ja osittain myös K311:n päällä.
- K313 Tahmea, tumman harmaanruskea, paikoin musta hiekka, pari savilaikkua. Seassa hiilenpaloja, puusilppua ja pikkukiviä sekä kalanruotoja ja suomuja. Paksuus noin 3-5 cm. Sijaitsee K297:n, K307:n ja K311:n alla, osittain K320:n päällä.
- R314 Puurakenne. Ei selkeää muotoa. Rakenteen pituus (pohjois-etelä-suunta) noin 230 cm, leveys (itä-länsi) noin 100cm. Rakenteen kunto erittäin huono, puut ovat hyvin ohuita, alle 0,5 cm paksuisia. Sijaitsee K309:ssä ja osittain sen alla.
- K315 Tahmea, tummanruskea, paikoin musta hiekka. Seassa pikkukiviä, palaneen kiven paloja, hiilenpaloja, puusilppua ja hieman tiilimurskaa. Paksuus noin 5-10 cm. Mahdollisesti samaa kuin K297. Sijaitsee osittain R268:n Pohjois-etelä suuntaisen puun päällä, osittain R298:n länsiosan päällä ja välissä.
- K316 Harmaanruskea, hiekkansekainen savikerros. Seassa vaaleita hiekkalaikkuja, hiilenpaloja ja tiilenpaloja. Paksuus noin 5 cm. Sijaitsee K309:n alla ja osittain K317:n päällä.

- K317 Vaaleanharmaa, tiivis savikerros, ruskeita hiekkalaikkuja. Seassa noki- ja hiililaikkuja, hieman pientä puusilppua ja tiilimurskaa. Paksuus noin 5 cm. Sijaitsee osittain K316:n, osittain K318:n ja osittain K291:n alla, K331:n ja K330:n päällä.
- K318 Harmaanruskea, melko tiivis, hieno hiekkakerros. Seassa tiilimurskaa, pieniä nokilaikkuja, pikkukiviä, valkoisia laastinpaloja. Paksuus noin 7 cm. Sijaitsee K306:n alla, K317:n ja R321:n päällä.
- K319 Laikukas, tumma savinen hiekka. Multaista hiekkaa, jonka seassa suuriakin savilaikkuja. Seassa tiilimurskaa ja hiiltä. Itäreunassa kasana palaneita kiviä, tiiliä ja hiiltyneen puun paloja, jotka eivät kuitenkaan muodosta mitään rakennetta. Paksuus noin 8 cm. Kivien koko vaihtelee noin 9-14 cm x 4-10 cm x 4-14 cm. Sijaitsee K294:n alla, K326:n, R333:n ja osittain K332:n päällä.
- K320 Palokerros. Nokinen hiekka, paljon hiilenpaloja. Seassa palaneen kiven muruja ja paloja sekä jokunen tiilenpala. Paksuus noin 10-15 cm. Sijaitsee K313:n alla, ympärillä pohjahiekkaa.
- R321 Puurakenne. Itä-länsi –suuntaisia puita, joista osa hiiltynyt. Rakenteen pituus 140-160 cm, leveys 20-45 cm. Puiden paksuus 1-2 cm. Sijaitsee K318:n alla. Mahdollisesti samaa rakennetta kuin R333.
- K322 Kuoppa. Kaivettu myös K233:na. Ympärillä pohjahiekka.
- K323 Tumma, lähes musta, pehmeä, irtonainen hiekka. Seassa puusilppua, nokea ja hiiltä, palaneita pikkukiviä. Kivien halkaisija noin 7-10 cm. Paksuus noin 10-15 cm. Sijaitsee osittain R298:n ja R300:n alla, värjäytyneen pohjahiekan päällä.
- K324 Tumma, punertavan ruskea, melko tiivis hiekka, seassa hiiltä ja puusilppua. Paksuus noin 5-10 cm. R300 on tässä yksikössä. Sijaitsee K291:n alla, K331:n päällä.
- K325 Kirjava, melko tiivis, pehmeä hiekka. Laikuittain vaaleaa hiekkaa ja tummaa multaista hiekkaa. Seassa runsaasti tiilimurskaa ja hiilenpaloja sekä vähän pikkukiviä. Paksuus noin 5 cm. Sijaitsee osittain K291:n, K292:n, K293:n alla, K327:n päällä.
- K326 Tumma, ruskeanharmaa, tiivis savi, joukossa hieman hiekkaa. Seassa hiilenpaloja, tiilimurskaa, ja palaneita kiviä. Paksuus noin 7 cm. Sijaitsee osittain K294:n ja K319:n alla, osittain R333:n päällä.
- K327 Laikukas, melko hieno hiekka. Väri vaihtelee vaaleasta rusehtavaan. Mahdollisesti sekoittunut osittain täytesoraan. Paksuus noin 5-10 cm. Sijaitsee kaivausalueen länsiosassa, K325:n alla, osittain K330:n ja K331:n päällä.
- K328 Harmaa, tiivis ja melko kova savi, seassa tummanruskeita hiekkalaikkuja sekä hiilenpaloja ja hieman tiilimurskaa. Paksuus noin 5 cm. Mahdollisesti samaa kuin K317. Sijaitsee K324:n alla, K331:n päällä.
- K329 Harmaa, tiivis savi. Paksuus noin 5-10 cm. Sijaitsee K324:n alla, K331:n päällä.
- K330 Tumma, melko karkea hiekka, joukossa savilaikkuja. Seassa hieman tiilenpaloja ja pikkukiviä. Paksuus noin 5 cm. Sijaitsee R321:n alla, osittain R333:n päällä.

- K331 Harmaa, melko tiivis, punaisenkirjava savi. Paksuus noin 5-10 cm. Sijaitsee K329:n, K328:n alla ja osittain K327:n ja K324:n alla, R314:n päällä.
- K332 Tiivis, vaaleanharmaa, hiekkainen savi. Seassa hyvin vähän tiilimurskaa. Keskiosa hiekkansekaista savea, itäosa savea, jonka alla hiekka, länsiosa pelkkää hiekkaa. Paksuus noin 10 cm. R321 on osittain tässä kerroksessa. Sijaitsee K318:n alla, osittain K318:n ja 319:n alla.
- R333 Puurakenne. Itä-länsi –suuntaisia puita. Osassa puiden pintaa jälkiä hiiltymisestä. Puiden paksuus noin 3 cm. Sijaitsee K334:n pohjoispuolella, K318:n ja K319:n alla, värjäytyneen pohjahiekan päällä.
- K334 Vaaleanruskea, tiivis, melko hieno hiekka, jonka seassa savilaikkuja. Sijaitsee K332:n alla, R333:n eteläpuolella, pohjahiekan päällä.

# RAUMA, KAUPPATORI 2006

## Yksikköluettelo, kaivausalue 4A

- K700 Täytemaa. Erittäin hieno, pehmeä vaalea hiekka, paikoin pieniä savilaikkuja. Paksuus 10-20 cm. Sijaitsee koko 4A:n pohjoisosassa.
- R701 Kivirakenne. Kivirakenne suunnilleen pohjois-etelä-suuntainen. Suurimpien kivien halkaisija n. 40 cm, joukossa pienempiä kiviä ja tiiliä.
- R702 Kivirakenne. Kivirakenne suunnilleen pohjois-etelä-suuntainen. Suurimpien kivien halkaisija n. 40 cm, joukossa pienempiä kiviä ja tiiliä.
- K703 Puulastukerros. Suurimmillaan 10 cm pituisia puulastuja, jotka osittain maatuneita, joukossa myös tuohta ja kaarnaa. Seassa pieniä kiviä. Paksuus noin 10 cm. Sijaitsee K700:n alla, R701:n ja R702:n välissä, alla ja päällä. Mahdollisesti sama kuin K704.
- K704 Puusälä. Suurimmillaan n. 25cm x 10 cm kokoisia ja n. 3-5 cm paksuisia puunpaloja. Puut pahoin maatuneita, joukossa pienempää puusilppua. Suuremmat palat jokseenkin itä-länsi sekä pohjois-etelä-suuntaisia. Paksuus 5-10 cm. Sijaitsee K700:n alla, osittain kivirakenteen R701 alla.
- K705 Tumma, hiekkansekainen humus. Seassa puusilppua, pikkukiviä ja erittäin vähän tiilimurskaa ja hiiltä. Paksuus 5-10 cm. Sijaitsee K703:n alla, R707:n ja R708:n päällä.
- K706 Tumma, lähes musta, multainen hiekka. Paksuus noin 10-15 cm. Seassa tiilimurskaa ja hiiltä. Sijaitsee K703:n ja R701:n alla.
- R707 Puurakenne. Pohjois-etelä-suuntainen noin 2,5 m pituinen puu, jonka alla itä-länsi-suuntaiset noin 150–165 cm pituiset puut lähes koko 4A pohjoispäädyn alueella. Itä-länsi –suuntaiset puut pahoin maatuneita, yksittäisten puiden välisiä rajoja lähes mahdoton havaita. Puiden paksuus noin 4-7 cm. Rakenne jatkuu etelämpänä R708:na. Sijaitsee K705:n alla.
- R708 Puurakenne. Päällä itä-länsi-suuntaiset puut, jotka muodostavat noin 150 cm x 50 cm alueen. Osittain näiden alla pohjois-eteläsuuntaiset puut, jotka muodostavat noin 160 cm x 150 cm suuruisen alueen. Puut maatuneita, paksuus noin 5-10 cm. Sijaitsee K705:n alla, jatkoa pohjoisempaan olevalle rakenteelle R707.
- K709 Vaalea, pehmeä ja irtonainen hieno hiekka. Paksuus noin 5 cm. Sijaitsee R708:n alla ja välissä.
- K720 Tummanruskea, hieno ja tiivis hiekka. Paksuus noin 5 cm. Sijaitsee R708:n alla ja K732:n päällä.
- K721 Palokerros. Tumma hiekka, seassa erittäin runsaasti hiiltä, nokisia kiviä ja tiilimurskaa. Kivien halkaisija noin 5-10 cm. Sijaitsee R708:n alla, K729:n päällä.
- K722 Tummanruskea, tiivis, pehmeä hieno hiekka. Kerroksen lounaisnurkassa paljon tiilimurskaa. Seassa myös hiiltä, eniten yksikön itäreunassa, sekä pikkukiviä. Kivien halkaisija korkeintaan noin 5 cm. Paksuus noin 5-10 cm. Sijaitsee R708:n alla.

- K723 Tumma, melko tiivis, hieno multainen hiekka. Väriltään paikoin tumma, paikoin tumma ja kellertävä laikkuittain. Seassa pikkukiviä, tuohta ja vähän pientä tiilimurskaa. Paksuus noin 5 cm. Sijaitsee osittain K705:n, K706:n ja R707 alla, K729:n päällä.
- K724 Tumma, lähes musta, irtonainen, pehmeä, erittäin hieno multainen hiekka. Seassa paljon pikkukiviä ja vähän hiiltä. Kivien halkaisija korkeintaan 5 cm. Paksuus 2-10 cm. Sijaitsee osittain K705:n ja osittain K706:n alla.
- K725 Tummanruskea, irtonainen hiekka. Hiekan raekoko vaihtelee hienosta karkeaan. Seassa pikkukiviä, pientä tiilimurskaa ja runsaasti hiiltä. Kivien halkaisija korkeintaan 5cm. Paksuus noin 5 cm. Sijaitsee K705:n alla.
- K726 Tummanruskea, tiivis, pehmeä ja hieno hiekka. Kerros on samaa kuin K727.
- K727 Tummanruskea, tiivis, pehmeä ja hieno hiekka. Paksuus 2-10 cm. Kerros on sama kuin K726, sijaitsee R707:n alla, K732:n päällä.
- K728 Tummanruskea, tiivis, pehmeä ja hieno multainen hiekka, jonka seassa vähän tiilimurskaa ja pientä puusilppua. Paksuus noin 2-10 cm. Sijaitsee R708:n alla, osittain K732:n päällä.
- K729 Tumma, harmaanruskea, nokinen ja multainen hiekka. Seassa runsaasti hiiltä, suurimmat palat halkaisijaltaan 5 cm, sekä tiilimurskaa ja nokisia pikkukiviä. Kivien halkaisija korkeintaan 3 cm. Kerroksessa kaksi, tai mahdollisesti useampia, hiiltynyttä itä-länsi-suuntaista puuta, pohjoisemman pituus noin 116 cm ja leveys noin 30 cm, eteläisemmän pituus noin 60 cm ja leveys noin 14 cm. Kerroksen paksuus noin 5cm. Yksikön eteläosassa oli neljä mahdollista paalunjälkeä. Kuopat jatkuivat K732:een. Sijaitsee K721:n, K722:n ja osittain K728:n ja osittain K723:n alla.
- K730 Tummanruskea, tiivis multamainen hiekka, jossa paikoin vaaleampia laikkuja. Seassa hiiltä ja hyvin vähän tiilimurskaa. Paksuus noin 7 cm. Sijaitsee K723:n alla.
- K731 Tummanruskea, paikoin lähes musta, hieno tiivis hiekka, jonka seassa vähän hiiltä. Paksuus 1-5 cm. Sijaitsee K706:n alla.
- K732 Värjäytynyt pohjahiekka. Väriltään vaalean ruskea, paikoin vaalean harmaa, seassa hieman hiiltä. Sijaitsee alueen 4A pohjoisosan pohjahiekan päällä.
- K733 Vaaleanruskea, irtonainen hiekka. Seassa pikkukiviä, keltaista ja punaista tiilimurskaa, laastinpaloja, kattohuopaa ja vähän puusilppua. Paksuus 5-20 cm. Sijaitsee K700:n alla.
- K734 Kirjava, irtonainen hiekka. Väri vaihtelee vaaleanruskeasta tummanruskeisiin laikkuihin. Seassa kiviä, kalanruotoja ja suomuja. Paksuus noin 10 cm. Sijaitsee K700:n alla.
- K735 Puusälä. Tiivis kerros pientä osittain maatonutta puusälää, joukossa myös suurempia puunkappaleita. Seassa hiukan hiekkaa. Paksuus noin 10 cm. Sijaitsee K734:n alla, R739:n päällä.

- K736 Puusälä. Tiivis kerros pientä osittain maatunutta puusälää, joukossa myös suurempia puunkappaleita. Seassa vaaleaa hiekkaa. Paksuus 5-15 cm. Hiekkapitoisempi kuin K735. Sijaitsee K733:n alla.
- K737 Vaalea, irtonainen ja pehmeä, hyvin hieno hiekka. Seassa paikoin puusälää. Paksuus noin 5 cm. Sijaitsee K736:n alla.
- R738 Puurakenne. Pohjois-etelä- ja itä-länsi-suuntaiset puut. Pohjois-etelä-suuntainen puu mahdollisesti samaa koko pituudelta, mutta on säilynyt vain katkelmina. Näistä pohjoisemmän pituus noin 48 cm ja leveys noin 6 cm, keskimmäisen pituus noin 58 cm ja leveys noin 10-20 cm, eteläisimmän pituus noin 32 cm ja leveys noin 12-22 cm. Itä-länsi-suuntaisen puun pituus noin 124 cm, leveys noin 16 cm. Näiden lisäksi kaksi suurempaa puunpalaa koillinen-lounas-suuntaisesti, mahdollisesti jäänteitä itä-länsi-suuntaisista puista. Puut ovat maatuneita, paksuus noin 2-7 cm. Sijaitsee K737:n alla.
- R739 Puurakenne. Pohjois-etelä- ja itä-länsi-suuntaiset puut. Pohjois-etelä-suuntaiset puut ovat osittain itä-länsi-puiden päällä. Puiden paksuus 2-7 cm. Mahdollisesti R707:n ja R708:n jatkoa. Sijaitsee K735:n alla.
- K800 Täytesora. Kellertävän ruskea, raekoko vaihtelee hienosta hiekasta pikkukiviin, joiden halkaisija noin 5 cm. Joukossa tiilenpaloja ja asvaltinpaloja. Sijaitsee heti asvaltin alla, lähes koko 4A:n alueella.
- K801 Täytemaa. Tummanruskea, tiivis hiekka, paikoin harmaata hiekansekaista savea ja paikoin vaaleampia hiekkalaikkuja. Seassa paljon tiilenpaloja, vähän pikkukiviä ja hiukan puusälää. K800:n alla, K816:n päällä.
- K802 Täytemaa. Kellertävä, pehmeä hieno hiekka, joukossa tummempia läikkiä. Seassa pikkukiviä, halkaisijaltaan noin 3 cm. Sijaitsee K800:n alla ja K817:n päällä.
- K803 Täytemaa. Ruskea hiekka, jossa runsaasti tiilenpaloja ja kiviä. Sijaitsee K800:n alla.
- K804 Täytemaa. Laikukas hiekka, väri vaihteli tummanruskeasta kellertävään. Seassa pikkukiviä, kolme suurempaa kiveä, jotka kooltaan noin 60 cm x 35 cm, sekä tiilimurskaa, tiilenpaloja ja puunpaloja. Sijaitsee K800:n alla.
- K805 Täytemaa. Tummanruskea hiekka, seassa kiviä, joiden koko aivan pienestä halkaisijaltaan korkeitaan 10 cm kokoiseen. Kaakkoiskulmassa pienellä alueella puuta. Sijaitsee K800:n alla, K813:n ja K814:n päällä.
- K806 Täytemaa. Tiivis, melko kova, tumman- ja vaaleanruskean kirjava hiekka, seassa vähän pikkukiviä, tiilimurskaa ja yksikön eteläosassa valkoisia laastiläikkiä. Yksikön pohjoisosassa hiekka tummaa, eteläosa vaaleampi ja hienempi. Pohjoisosassa kaksi selkeää yhtenäistä puualluetta ja muutama pienempi puualue, puut kuitenkin pieninä palasina. Sijaitsee K800:n alla, K807:n ja K808:n päällä.
- K807 Täytemaa. Erittäin tiivis, kova, tummanharmaa savi. Yksikön länsireunassa kaistale, jossa savi hiekansekaista. Löydöt saven ylä- tai alaosasta. Saven keskeltä löytöjä vain länsireunan hiekkaisemmasta kaistaleesta. Sijaitsee K806:n alla, K809:n päällä.



- K808 Täytemaa. Tumma, paikoin lähes musta, melko tiivis hiekka, paikoin saviläikkiä. Seassa kiviä sekä laastin- ja tiilenpaloja. Sijaitsee K806:n alla, K810:n, K811:n ja K812:n alla.
- K809 Täytemaa. Punertavan ruskea, melko tiivis hiekka, joka paikoin hieman savensekaista. Seassa pikkukiviä ja hieman tiilimurskaa. K818:n päällä.
- K810 Täytemaa. Vaalea, irtonainen, karkea hiekka, jonka seassa pikkukiviä, tiilimurskaa ja laastin paloja. K806:n alla, osittain K818:n päällä.
- K811 Täytemaa. Tummanharmaa, melko tiivis, savensekainen hiekkakerros. Sijaitsee K808:n alla
- K812 Täytemaa. Vaalea, puuterimaisen hieno hiekka. Sijaitsee osittain K808:n alla, K811:n päällä.
- K813 Täytemaa. Vaalean harmaa, melko irtonainen, karkea sora. Sijaitsee osittain K805:n ja osittain K808:n alla.
- K814 Täytemaa. Tumma sora, jonka seassa puusälää ja kaarnanpaloja. Väri vaihtelee tummanharmaasta tummanruskeaan. Sijaitsee K805:n alla.
- K815 Täytemaa. Vaalean harmaa, melko tiivis, erittäin hieno hiekka. Sijaitsee K801:n alla.
- K816 Täytemaa. Laikukas, tiivis, pehmeä hieno hiekka. Väri vaihtelee tummanruskeasta vaaleampaan. Seassa paikoin hiiltä, tiilimurskaa ja pientä puusälää. Sijaitsee K801:n alla.
- K817 Täytemaa. Vaaleanharmaa, melko irtonainen hieno hiekka, jossa pikkukiviä. Kivien halkaisija korkeintaan 5 cm. Sijaitsee K802:n alla.
- K818 Täytemaa. Ruskea, tiivis, savensekainen hiekka. Seassa paikoin savilaikkuja, pikkukiviä ja paikoin runsaasti tiilimurskaa. Sijaitsee K809:n ja K810:n alla.
- K819 Täytemaa. Vaalean ruskea, karkea ja irtonainen sora. Sijaitsee osittain K814:n ja osittain K813:n alla.
- K820 Täytemaa. Tiivis, pehmeä savinen hiekka. Väri vaihtelee ruskeasta harmaanruskeaan. Seassa savilaikkuja, puusälää, tiilimurskaa, vähän hiiltä. Sijaitsee K816:n alla.
- K821 Täytemaa. Ruskea, tiivis ja melko kova karkea hiekka, jonka seassa pikkukiviä. Sijaitsee K816:n alla.
- K822 Täytemaa. Vaalea, irtonainen, melko hieno hiekka, jonka seassa pikkukiviä. Sijaitsee K816:n alla.
- K823 Täytemaa. Tummanruskea, melko tiivis ja hieno hiekka, jonka seassa vähän tiilimurskaa ja pikkukiviä. Sijaitsee K822:n alla.
- K824 Täytemaa. Tummanharmaa, melko irtonainen, karkea hiekka. Seassa pikkukiviä, hieman savea, kalansuomuja, tiili- ja laastimurskaa. Sijaitsee K820:n ja K821:n alla.

- K825 Täytemaa. Tummanruskea, tiivis, hieno hiekka, jonka seassa vähän multaa, valkoista laastia, puusälää, tiilenpaloja ja tiilimurskaa. Sijaitsee K820:n alla, K832:n päällä.
- K826 Täytemaa. Vaaleanruskea, melko tiivis, karkea sora. Pikkukivien halkaisija korkeintaan 4 cm. Sijaitsee K819:n alla.
- K827 Täytemaa. Vaaleanruskea, melko hieno hiekka, jonka seassa pikkukiviä ja suuria tiilenpaloja. Sijaitsee osittain K823:n ja osittain K816:n alla.
- K828 Täytemaa. Vaalea, melko irtonainen ja hieno hiekka, jonka seassa pikkukiviä. Sijaitsee K816:n alla.
- K829 Täytemaa. Punertavan ruskea, melko tiivis, hieno hiekka. Seassa vähän tiilenpaloja. Sijaitsee osittain K816:n ja osittain K824:n alla.
- K830 Täytemaa. Vaalea, lähes valkoinen, tiivis, puuterimainen hiekka. Seassa vähän tiilimurskaa, pieniä savilaikkuja ja hieman puusälää. Sijaitsee K816:n alla.
- K831 Täytemaa. Tumma, melko irtonainen ja karkea hiekka. Seassa paikoin savea, kiviä, tiilenpaloja ja tiilimurskaa ja puusälää. Kivien koko vaihtelee pikkukivistä suurempiin. Sijaitsee K816:n alla.
- K832 Täytemaa. Vaalea, lähes valkoinen, irtonainen, puuterimainen hiekka. Sijaitsee K825:n alla.
- K833 Täytemaa. Harmaanruskea, tiivis, melko kova, erittäin hieno hiekka. Seassa hiiltä ja hyvin vähän pientä tiilimurskaa. Sijaitsee K825:n alla.
- K834 Täytemaa. Harmaan ruskea, melko tiivis hieno hiekka, jonka seassa vähän multaa, tiilimurskaa, puusälää. Sijaitsee osittain K815:n ja osittain K816:n alla.
- K835 Täytemaa. Ruskea, melko irtonainen ja hieno hiekka, jonka seassa tiilimurskaa ja hieman savea. Sijaitsee K816:n alla.
- K836 Täytemaa. Tummanruskea, pehmeä hieno hiekka. Seassa tiilimurskaa. Sijaitsee osittain K816:n ja osittain K829:n alla.
- K837 Täytemaa. Harmaanruskea, melko tiivis, raekooltaan vaihteleva, savensekainen hiekka. Seassa paikoin savilaikkuja, hieman tiilimurskaa, puusälää ja pikkukiviä. Sijaitsee osittain K816:n ja osittain K817:n alla.
- K838 Täytemaa. Tummanruskea, pehmeä, melko hieno hiekka. Seassa multaa, vähän tiilimurskaa, hiiltä ja pieniä kiviä. Kivien halkaisija korkeintaan 5 cm. Sijaitsee K833:n alla.
- K839 Täytemaa. Vaalea, melko irtonainen ja hieno hiekka, jonka seassa hieman tiiltä ja muutama pikkukivi. Sijaitsee osittain K832:n, K833:n ja K816:n alla.
- K840 Täytemaa. Tummanharmaa, tiivis, kova ja hieno hiekka, jonka seassa hieman pieniä kiviä. Sijaitsee osittain K815:n ja osittain K816:n alla.
- K841 Täytemaa. Tummanruskea, melko irtonainen hiekka, jonka seassa hieman savea, pikkukiviä, tiilenpaloja ja hiiltä. Sijaitsee K800:n alla.

- K842 Vaalea, melko tiivis ja hieno hiekka, jonka seassa vähän savilaikkuja. Seassa myös tiilimurskaa ja pikkukiviä, joiden halkaisija korkeintaan 10 cm. Sijaitsee K800:n alla.
- K843 Vaalea, melko tiivis ja hieno hiekka, jonka seassa savilaikkuja, tiilenpaloja, tiilimurskaa ja kiviä. Sijaitsee K800:n alla.
- K844 Vaaleanruskea, melko tiivis, savensekainen hieno hiekka, jonka seassa pikkukiviä ja tiilimurskaa. Sijaitsee K800:n alla.
- K845 Tummanruskea, melko tiivis ja hieno savensekainen hiekka. Seassa pikkukiviä, tiilimurskaa, vähän hiiltä. Sijaitsee K800:n alla.
- K846 Täytemaa. Vaalea, lähes valkoinen tiivis ja melko kova hieno hiekka. Seassa hieman savilaikkuja, vähän puusälää, pikkukiviä ja tiilimurskaa. Osa kivistä palaneita. Sijaitsee K830n alla.
- K847 Täytemaa. Tummanruskea, melko tiivis ja hieno hiekka. Seassa pikkukiviä ja vähän tiilimurskaa. Sijaitsee K840:n alla.
- K848 Täytemaa. Vaaleanruskea, melko irtonainen ja hieno hiekka. Sijaitsee K832:n alla, K849:n luoteisosan päällä.
- K849 Täytemaa. Melko tiivis, pehmeä, hieno hiekka. Väri vaihtelee tummanruskeasta vaaleanruskeaa. Vähän tiilimurskaa, kattuhuopaa, pikkukiviä ja puusälää. Sijaitsee K838:n, K839:n ja K833:n alla.
- K850 Täytemaa. Tumma, melko irtonainen ja hieno hiekka, jonka seassa pikkukiviä. Sijaitsee K847:n alla, osittain K851:n päällä.
- K851 Täytemaa. Tummanruskea, melko tiivis hieno hiekka, jonka seassa pieniä tiilenpaloja, hieman savea, vähän pikkukiviä ja pieniä laastinpaloja. Sijaitsee K847:n alla, osittain K846:n ja osittain K850:n alla.
- K852 Täytemaa. Suuria kiviä, halkaisijaltaan jopa noin 100 cm. Seassa punaisia ja keltaisia tiiliä ja tiilenpaloja, laastia.
- K853 Liitetty K852:een. Vaaleanruskea, pehmeä, hyvin hieno hiekka.
- K854 Täytemaa. Vaalea, savensekainen hiekka. Sijaitsee K841:n alla.
- K855 Täytemaa. Tummanruskea, melko tiivis, pehmeä, humuspitoinen hiekka, jonka seassa savilaikkuja, paikoin puusälää, laastia, kattuhuopaa, hieman tiilimurskaa ja pikkukiviä. Sijaitsee K846:n alla.
- K856 Harmaankellertävä, tiivis, kova, karkea hiekka. Seassa pikkukiviä, joiden halkaisija korkeintaan 5cm ja tiilimurskaa. Sijaitsee K800:n alla ja osittain K845:n alla.
- K857 Vaaleanharmaa, tiivis, kova, hiekkainen savi. Seassa hiilenpaloja ja melko suuria tiilenpaloja. Sijaitsee osittain K800:n ja osittain K842:n, K844:n ja K843:n alla.
- K858 Täytemaa. Laikukas, tiivis, erittäin hieno hiekka. Väri vaihtelee harmaasta beigeen. Seassa pieniä puunpaloja, kattuhuopaa, vähän hiilenpaloja ja tiilimurskaa. Sijaitsee K800:n alla.

- K859 Tummanharmaa, tiivis ja kova hiekka. Raekoko vaihtelee karkeasta hienoon. Seassa pikkukiviä, vähän savea ja tiilimurskaa. Sijaitsee K856:n alla.
- K860 Tumma, lähes musta, melko tiivis, nokinen ja pehmeä hiekka. Seassa vähän tiilimurskaa ja pikkukiviä. Kivien halkaisija korkeintaan noin 10 cm, kivet ovat nokisia ja osa kivistä on palanut rapautuen paloiksi. Sijaitsee osittain K859:n alla, etelämpänä K800:n alla.
- K861 Vaalea, tiivis, kova, hieno savensekainen hiekka. Väri vaihtelee vaaleanharmaasta vaaleanruskeaan. Hiekan seassa savilaikkuja, tiilimurskaa ja vähän hiiltä. Sijaitsee osittain K858:n ja osittain K859:n alla.
- K862 Liitetty K852:een. Vaaleankellertävä, pehmeä, hyvin hieno hiekka. Vaikuttaa puhtaalta hiekkamaalta. Sijaitsee K853:n alla.
- K863 Liitetty K852:een. Laikukas, tiivis, pehmeä, hyvin hieno hiekka. Seassa tiilenpaloja ja tiilimurskaa, puusälää, paikoin pieniä laikkuja savensekaista hiekkää.
- K864 Liitetty K852:een. Vaaleankellertävä, pehmeä, erittäin hieno hiekka. Sijaitsee K817:n alla.
- K865 Liitetty K852:een. Laikukas tiivis, pehmeä, melko hieno hiekka. Väri vaihtelee vaalean kellertävästä tummanruskeaan. Seassa vähän tiilimurskaa, kattohuopaa ja hiilenpaloja. Sijaitsee K817:n ja osittain K864:n alla.
- K866 Liitetty K852:een. Ruskea, pehmeä, hyvin hieno hiekka, jonka seassa vähän pientä puusälää. Sijaitsee K817:n alla.
- K867 Liitetty K852:een. Harmaanruskea, pehmeä, tiivis, hyvin hieno hiekka. Seassa tiilimurskaa ja pientä puusälää.
- K868 Tiivis ja kova hieno hiekka. Erittäin laikukas, väri vaihtelee vaaleankellertävästä tummanruskeaan. Seassa pientä puusälää, savilaikkuja, paljon tiilimurskaa ja hiiltä. Hiiltä runsaasti etenkin yksikön eteläosassa. Sijaitsee osittain K861:n ja 860:n alla.
- K869 Liitetty K852:een. Vaaleanruskea, irtonainen, pehmeä, erittäin hieno hiekka. Sijaitsee K863:n alla.
- K870 Liitetty K852:een. Laikukas, tiivis, melko pehmeä ja hieno hiekka. Väri vaihtelee harmaasta tummanruskeaan. Seassa puusälää, kattohuopaa, pikkukiviä ja tiilenpaloja. Kivien halkaisija korkeintaan noin 5 cm. Sijaitsee osittain K869:n, K866:n ja K867:n alla.
- K871 Liitetty K852:een. Punaruskea, tahmea, orgaanisen aineen sekainen hiekka. Seassa pikkukiviä ja puusilppua.
- K872 Täytemaa. Harmaanruskea, irtonainen, melko karkea hiekka, jonka seassa pikkukiviä, hieman savea, laastia ja hieman keltaisen tiilen paloja. Sijaitsee tiilirakenteen nurkan päällä, rajautuu R911:n kiviin.
- K873 Liitetty K852:een. Harmaanruskea, tiivis, pehmeä, hyvin hieno hiekka. Seassa hiilenpaloja, valkoisia laastikokkareita, punaisia ja keltaisia tiilenpaloja.

- K874 Vaaleanharmaa, tiivis, melko kova, hieno savensekainen hiekka. Seassa pieniä savilänttejä, puusälää, tiilenpaloja ja tiilimurskaa. Sijaitsee K857:n alla.
- K875 Harmaanruskea, tiivis, kova, hieno hiekka, jonka seassa pikkukiviä, tiilimurskaa, tiilenpaloja, hiiltä ja savilaikkuja. Kivien halkaisija keskimäärin 3 cm. Sijaitsee K857:n alla.
- K876 Tumma, lähes musta, irtonainen hiekka. Seassa tiilimurskaa, nokea, pikkukiviä. Kivien halkaisija korkeintaan 10 cm, kivet ovat nokisia ja osittain rapautuneita. Sijaitsee K860:n alla.
- K877 Liitetty K852:een. Vaalea, pehmeä, lähes puuterimainen hieno hiekka. Seassa vähän pieniä tiilenpaloja ja kattohuopaa. Sijaitsee K865:n ja K866:n alla.
- K878 Liitetty K852:een. Tummanruskea, tiivis, pehmeä, melko hieno hiekka, jonka seassa pieniä kiviä, tiilenpaloja, kattohuopaa ja laastia. Kivien halkaisija korkeintaan noin 5 cm.
- K879 Harmaan ruskea, tiivis, karkea hiekka, jonka seassa vähän pikkukiviä ja hiiltä. Sijaitsee K800:n alla.
- K880 Tumma, harmaanruskea, melko tiivis, kova, karkea hiekka. Seassa pikkukiviä ja vähän tiilimurskaa. Sijaitsee K800:n alla.
- K881 Liitetty K852:een. Tummanruskea, tiivis, melko hieno, mullansekainen hiekka. Seassa pikkukiviä, hieman savea, hieman tiilenpaloja ja tiilimurskaa, hieman puusälää ja hiiltä. Sijaitsee K870:n alla, K892:n päällä.
- K882 Harmaan ruskea, tiivis, melko kova, hyvin hieno hiekka. Seassa hiiltä, puusälää, savea, tiilimurskaa ja tiilenpaloja. Sijaitsee osittain K857:n alla.
- K883 Laikukas, tiivis, kova ja hieno hiekkansekainen savi. Laikkujen väri vaihtelee vaaleasta tummanharmaaseen. Saven seassa tiilimurskaa, hiiltä, valkoisia laastilaikkuja. Sijaitsee osittain K861:n alla.
- K884 Tummanharmaa, nokinen, tiivis, pehmeä, melko hieno hiekka. Seassa hieman hiilenpaloja, runsaasti pientä tiilimurskaa, tiilenpaloja, pientä puusälää, laastikokkareita, pikkukiviä. Kivet nokisia ja halkaisijaltaan korkeintaan 10 cm. Yksikön keskiosassa olevien kivien päällä oli selkeä laastisempi alue. Sijaitsee K876:n ja K860:n alla.
- K885 Liitetty K852:een. Tumma, lähes mustanruskea, irtonainen, hieno hiekka.
- K886 Liitetty K852:een. Vaaleanruskea, irtonainen, pehmeä hieno hiekka. Seassa tiilenpaloja, pikkukiviä, kattohuopaa, hiilenpaloja, pientä puusälää ja laastia. Sijaitsee K855:n alla.
- K887 Liitetty K852:een. Ruskeanharmaa, irtonainen, pehmeä, erittäin hieno hiekka. Seassa pientä tiilimurskaa, tiilenpaloja, hieman pikkukiviä. Yksikön luoteiskulmasta tuli runsaasti puusälää. Sijaitsee pohjoisosasta K893:n päällä.
- K888 Tummanharmaa, melko tiivis, kova, karkea hiekka. Seassa savilaikkuja, hieman hiiltä ja pientä tiilimurskaa. Sijaitsee K800:n alla.

- K889 Tumma, lähes musta, tiivis, pehmeä, melko hieno nokinen hiekka. Seassa pikkukiviä, vähän hiiltä ja nokista tiilimurskaa. Sijaitsee K876:n ja K860:n alla, osittain K868:n alla.
- K890 Tummanruskea, melko tiivis, pehmeä, melko hieno nokinen hiekka. Seassa paljon kalanjätettä, suomuja ja ruotoja, tiilimurskaa, tiilenpaloja ja pientä puusälää. Sijaitsee K882:n alla ja osittain K875:n ja K876:n alla.
- K891 Tummanharmaa, tiivis, irtonainen, hyvin hieno savensekainen hiekka. Seassa tiilimurskaa ja savilaikkuja. Sijaitsee osittain K875:n alla.
- K892 Liitetty K852:een. Vaaleanruskea, irtonainen, melko pehmeä hieno hiekka. Seassa paljon puusälää, hieman pikkukiviä. Sijaitsee K881:n alla ja K894:n päällä.
- K893 Liitetty K852:een. Tummanruskea, melko irtonainen ja hieno hiekka. Seassa paljon tiilimurskaa ja tiilenpaloja. Sijaitsee K887:n alla.
- K894 Liitetty K852:een. Tummanruskea, tiivis, pehmeä, hieno hiekka. Seassa runsaasti puusälää, tiilenpaloja ja hieman hiiltä. Sijaitsee K892:n alla.
- K895 Liitetty K852:een. Tummanruskea, melko irtonainen ja hieno hiekka. Seassa hieman savea, pikkukiviä, tiilimurskaa ja laastia.
- K896 Tumman ruskea, tiivis, pehmeä, mullansekainen hiekka. Seassa hiilenpaloja, hieman tiilimurskaa, valkoisia laastiläikkiä ja laastinpaloja. Sijaitsee osittain K884:n ja K875:n alla.
- K897 Liitetty K852:een. Ruskea, tiivis, pehmeä hiekka. Seassa paljon pikkukiviä, hieman tiilimurskaa, kattohuopaa.
- K898 Liitetty K852:een. Harmahtavan ruskea, tiivis, hieno hiekka. Seassa hieman tiilimurskaa ja kattohuopaa.
- K899 Liitetty K852:een. Harmaanruskea, melko irtonainen, hieno hiekka. Seassa hieman tiilenpaloja ja valkoista laastia. Yksikkö mitattu alun perin K813:een, mutta erotettu tästä myöhemmin.
- K900 Liitetty K852:een. Harmaa, tiivis, kova savi. Sijaitsee K893:n alla.
- K901 Karkea, tummanruskea hiekka, jonka seassa pikkukiviä. Paikoin multaisempia ja savisempia laikkuja. Sijaitsee K800:n alla, kellarin pohjoisesta itä-länsi-suuntaisesta seinästä länteen.
- K902 Liitetty K852:een. Ruskea, melko tiivis hieno hiekka. Seassa pikkukiviä, kattohuopaa, puusälää ja runsaasti tiilenpaloja.
- K903 Karkea, ruskea hiekka, paikoin savisia läikkiä. Seassa laastia, pikkukiviä ja hyvin vähän pientä tiilimurskaa. Sijaitsee K800:n alla kaivausalueen itäpuolella, 4. väliprofiilin luona.
- K904 Oranssinruskea, karkeaa, irtonaista hiekkaa, seassa pikkukiviä. Mahdollisesti täytesoraa. Sijaitsee tiilirakenteen romahtaneen länsipään päällä, R911:stä länteen..

- K905 Tumma nokimaa. Lähes musta savinen hiekka, seassa hiiltä ja puusilppua, josta osa hiiltynyttä. Sijaitsee K903:n alla.
- K906 Liitetty K852:een. Irtonainen, hieno hiekka. Väri vaihtelee vaalean ja tumman ruskeiden viirujen välillä. Seassa hieman pikkukiviä.
- K907 1960-luvun täytesoraa. Kellertävä, melko irtonainen, karkea sora. Seassa tiilenpaloja. Samaa kuin K800.
- K908 Tiivis, tummanharmaa savi, jossa paikoitellen hiekkaläikkiä. Seassa pikkukiviä, hiilenpaloja, tiilimurskaa ja suurempiakin tiilenpaloja. Sijaitsee K905:n alla.
- K909 Tummanruskea, melko tiivis ja hieno hiekka. Seassa hieman täytesoraa. Sijaitsee täytesoran alla, R911:stä länteen.
- K910 Liitetty K852:een. Tummanharmaa, tiivis, pehmeä hieno hiekka.
- R911 Kivirakenne. Itä-länsisuuntaiset kivet kellarirakenteen eteläseinän eteläpuolella, osa kivistä kuuluu kellarin itäisimpään seinään. Kivirivin eteläpuolella kiviröykkiö, joka ei ole selkeän muotoinen. Kivet ovat halkaisijaltaan keskimäärin noin 20-60 cm.
- K912 Kellarin täytemaa. Tummanruskea hiekka. Kellarin täytteenä maan joukossa myös kokonaisia ja rikkonaisia punaisia ja keltaisia tiiliä sekä suuria luonnonkiviä. Yksiköt K912 – K916 ovat samaa täytemaata, mutta ne on mitattu keinotekoisesti ruuduiksi löytöjen talteen ottamista varten.
- K913 Kellarin täytemaa. Tummanruskea hiekka. Kellarin täytteenä maan joukossa myös kokonaisia ja rikkonaisia punaisia ja keltaisia tiiliä sekä suuria luonnonkiviä. Yksiköt K912 – K916 ovat samaa täytemaata, mutta ne on mitattu keinotekoisesti ruuduiksi löytöjen talteen ottamista varten.
- K914 Kellarin täytemaa. Tummanruskea hiekka. Kellarin täytteenä maan joukossa myös kokonaisia ja rikkonaisia punaisia ja keltaisia tiiliä sekä suuria luonnonkiviä. Yksiköt K912 – K916 ovat samaa täytemaata, mutta ne on mitattu keinotekoisesti ruuduiksi löytöjen talteen ottamista varten.
- K915 Kellarin täytemaa. Tummanruskea hiekka. Kellarin täytteenä maan joukossa myös kokonaisia ja rikkonaisia punaisia ja keltaisia tiiliä sekä suuria luonnonkiviä. Yksiköt K912 – K916 ovat samaa täytemaata, mutta ne on mitattu keinotekoisesti ruuduiksi löytöjen talteen ottamista varten.
- K916 Kellarin täytemaa. Tummanruskea hiekka. Kellarin täytteenä maan joukossa myös kokonaisia ja rikkonaisia punaisia ja keltaisia tiiliä sekä suuria luonnonkiviä. Yksiköt K912 – K916 ovat samaa täytemaata, mutta ne on mitattu keinotekoisesti ruuduiksi löytöjen talteen ottamista varten.
- K917 Tumma kulttuurimaa. Multainen, erittäin tumma hiekka, jonka seassa tiilimurskaa, pieniä kiviä ja paikoin puusilppua. Sijaitsee R911:n alla.
- K918 Tumma, lähes musta multainen hiekka, jonka seassa hiiltä sekä hieman tiilimurskaa ja puusilppua. Sijaitsee R911:n alla.

- K919 Täytemaa. Tummanruskea melko karkea hiekka. Kellarin pohjoisen katon päällä, K916:sta pohjoiseen.
- K920 Täytemaa. Tummanruskea hiekka, jossa savipaakkuja. Seassa tiilenpaloja, kiviä ja laastia. Mitattu alun perin K919:ään, erotettu myöhemmin omaksi kerrokseksi.
- K921 Täytemaa. Ruskeanharmaa, savensekainen hiekka. Kerroksen itäosassa melko irtonainen, länsiosassa todella tiivis. Seassa pikkukiviä, pääosin punaista tiilimurskaa, puusilppua. Kerros mitattu keinotekoiseksi noin 1 x 2 m ruuduksi, tarkoituksena etsiä kellarin lattia. Kerroksen pohjalla tummia, hieman puuta sisältäviä jälkiä. Sijaitsee K913:n ja K914:n alla.
- K922 Täytemaa. Tumma, ruskeanharmaa, savensekainen hiekka. Kerros mitattu keinotekoiseksi noin 1 x 2 m ruuduksi, tarkoituksena etsiä kellarin lattia. Täytemaan alla, ennen pohjahiekkaa, punaisen tiilimurskan kerros koko ruudun alueella. Länsipäässä erityisen paljon; siellä myös muutama paikalleen hajonnut tiili rinnakkain. Tiilimurskan paksuus noin 2-10 cm. Sijaitsee K914:n ja K915:n alla.



# KARTTALUETTELO

RAUMA, Kauppatori 2006

A. Koivukari 2006

1. Kaivausalueen sijainti. Ote vuoden 2006 Kantakartasta. Mk 1:4000. Lisäykset A. Koivukari 23.8.2007.
2. Alueet 3A ja 4A. Mk 1:200.
3. Alue 3A. Mk 1:50.
4. Alue 4A. Mk 1:100.
5. Alue 3A, K175. Mk 1:20.
6. Alue 3A, K176. Mk 1:20.
7. Alue 3A, K177. Mk 1:20.
8. Alue 3A, K179, K195, K197. Mk 1:20.
9. Alue 3A, K182, K185, K188 ja K190. Mk 1:20.
10. Alue 3A, K183 ja R219. Mk 1:20.
11. Alue 3A, K186 ja K201. Mk 1:20.
12. Alue 3A, K191, R202 ja K204. Mk 1:20.
13. Alue 3A, K180, R196, R198, R199 ja R200. Mk 1:20.
14. Alue 3A, R205, K206. Mk 1:20.
15. Alue 3A, K207, R212, R213 ja K215. Mk 1:20.
16. Alue 3A, K207, K266, K272, K274, K275, K276 ja R265. Mk 1:20.
17. Alue 3A, R211 ja K214. Mk 1:20.
18. Alue 3A, K216, K217 ja K218. Mk 1:20.
19. Alue 3A, K220, K230, K231, R232, K233, K234 ja K235. Mk 1:20.
20. Alue 3A, K221, K222 ja K223. Mk 1:20.
21. Alue 3A, K224, K226 ja K229. Mk 1:20.
22. Alue 3A, K225 ja K226. Mk 1:20.
23. Alue 3A, R227 ja R228. Mk 1:20.
24. Alue 3A, K233 ja K322. Mk 1:20.
25. Alue 3A, R251. Mk 1:20.
26. Alue 3A, K253 – K258. Mk 1:20.
27. Alue 3A, K259 ja K261. Mk 1:20.
28. Alue 3A, R260. Mk 1:20.
29. Alue 3A, K263. Mk 1:20.
30. Alue 3A, R264. Mk 1:20.
31. Alue 3A, R265, K270 ja K271. Mk 1:20.
32. Alue 3A, K267 ja R268. Mk 1:20.
33. Alue 3A, R268. Mk 1:20.
34. Alue 3A, R268 ja K269. Mk 1:20.
35. Alue 3A, K273. Mk 1:20.
36. Alue 3A, K277 – K287. Mk 1:20.
37. Alue 3A, R288, kivet ja niiden päällä olevat puut. Mk 1:20.
38. Alue 3A, R288, puut poistettu. Mk 1:20.
39. Alue 3A, R288, R298 ja R300. Mk 1:20.
40. Alue 3A, K289. Mk 1:20.
41. Alue 3A, K290 – K296. Mk 1:20.
42. Alue 3A, K297, K307, K308, K311 ja K315. Mk 1:20.
43. Alue 3A, R298 ja R300. Mk 1:20.
44. Alue 3A, K299, K301, K302, K303 ja K305. Mk 1:20.

45. Alue 3A, R304 ja R310. Mk 1:20.
46. Alue 3A, K306 ja K309. Mk 1:20.
47. Alue 3A, R312. Mk 1:20.
48. Alue 3A, koostekartta rakenteista R268, R288, R298, R300, R304, R310 ja R312. Mk 1:20.
49. Alue 3A, K313. Mk 1:20.
50. Alue 3A, K316, K318 ja K319. Mk 1:20.
51. Alue 3A, K317, K323, K324 ja K325. Mk 1:20.
52. Alue 3A, K320. Mk 1:20.
53. Alue 3A, R321. Mk 1:20.
54. Alue 3A, K326, K330, K331 ja K332. Mk 1:20.
55. Alue 3A, K327, K328 ja K329. Mk 1:20.
56. Alue 4A, K703. Mk 1:50.
57. Alue 4A, K705 ja K706. Mk 1:20.
58. Alue 4A, R707 ja R708. Mk 1:20.
59. Alue 4A, K720 – K729, K731 ja K732. Mk 1:20.
60. Alue 4A, K729 – K732. Mk 1:20.
61. Alue 4A, K733 ja K734. Mk 1:20.
62. Alue 4A, K735 ja K736. Mk 1:20.
63. Alue 4A, K737. Mk 1:20.
64. Alue 4A, R738. Mk 1:20.
65. Alue 4A, K801 ja K802. Mk 1:20.
66. Alue 4A, K803 – K806. Mk 1:20.
67. Alue 4A, K807 ja K808. Mk 1:20.
68. Alue 4A, K809 – K814. Mk 1:20.
69. Alue 4A, K815 – K817. Mk 1:20.
70. Alue 4A, K818 ja K819. Mk 1:20.
71. Alue 4A, K820 – K822. Mk 1:20.
72. Alue 4A, K823 – K825. Mk 1:20.
73. Alue 4A, K826. Mk 1:20.
74. Alue 4A, K827 – K835 ja K840. Mk 1:20.
75. Alue 4A, K836 – K839. Mk 1:20.
76. Alue 4A, K841 – K845. Mk 1:20.
77. Alue 4A, K846 – K849. Mk 1:20.
78. Alue 4A, K850, K851 ja K855. Mk 1:20.
79. Alue 4A, K852 ja K901. Mk 1:50.
80. Alue 4A, K854, K856, K857 ja K858. Mk 1:20.
81. Alue 4A, K859. Mk 1:20. Mk 1:20.
82. Alue 4A, K860 ja K861. Mk 1:20.
83. Alue 4A, K868, K874, K875, K876, K879, K880 ja K903. Mk 1:20.
84. Alue 4A, K882, K883, K884 ja K905. Mk 1:20.
85. Alue 4A, K888 – K891 ja K896. Mk 1:20.
86. Alue 4A, K908, K917 ja K918. Mk 1:20.
87. Alue 4A, R911. Mk 1:20.
88. Alue 4A, K912 – K916. Mk 1:20.
89. Alue 4A, K921. Mk 1:20.
90. Alue 4A, K922. Mk 1:20.
91. Alue 4A, kellari. Mk 1:50.
92. Alue 4A, kellarin eteläseinä. Mk 1:20.
93. Alue 4A, kellarin itäisin seinä. Mk 1:20.
94. Alue 4A, kellarin länsiseinä. Mk 1:20.

95. Alue 4A, kellarin katto. Mk 1:20.
96. Alue 4A1, 1. kerroksen pohjalukemat. Mk 1:50.
97. Alue 4A1, 2. kerroksen pohjalukemat. Mk 1:50.
98. Alue 4A1, 3. kerroksen pohjalukemat. Mk 1:50.
99. Alue 3A, R199 ja R200. Mk 1:20.
100. Alue 3A, R256. Mk 1:10.
101. Alue 3A R333. Mk 1:20.
102. Alue 4A R702. Mk 1:20.
103. Alue 4A R702, alempi taso. Mk 1:20.
104. Alue 4A2 R739. Mk 1:20.

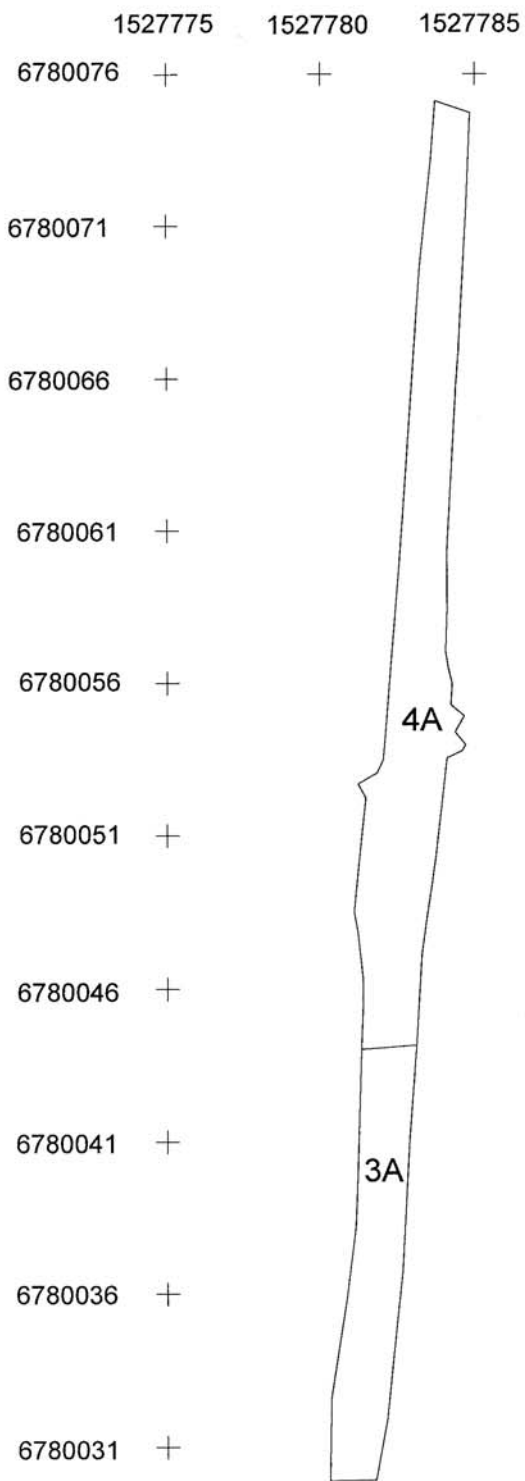

<b>RAUMA</b> <b>Kauppatori</b> A. Koivukari 2006	Alueet 3A ja 4A Mk 1:200
MITTAUSDOKUMENTOINTI J. Haarala, M. Helamaa, N. Manninen, H. Martiskainen, K. Vanhakylä Puht. piirt. H. Martiskainen 2007	MUSEOVIRASTO, RAKENNUSHISTORIAN OSASTON ARKISTO, HELSINKI  <b>Kartta 2</b>

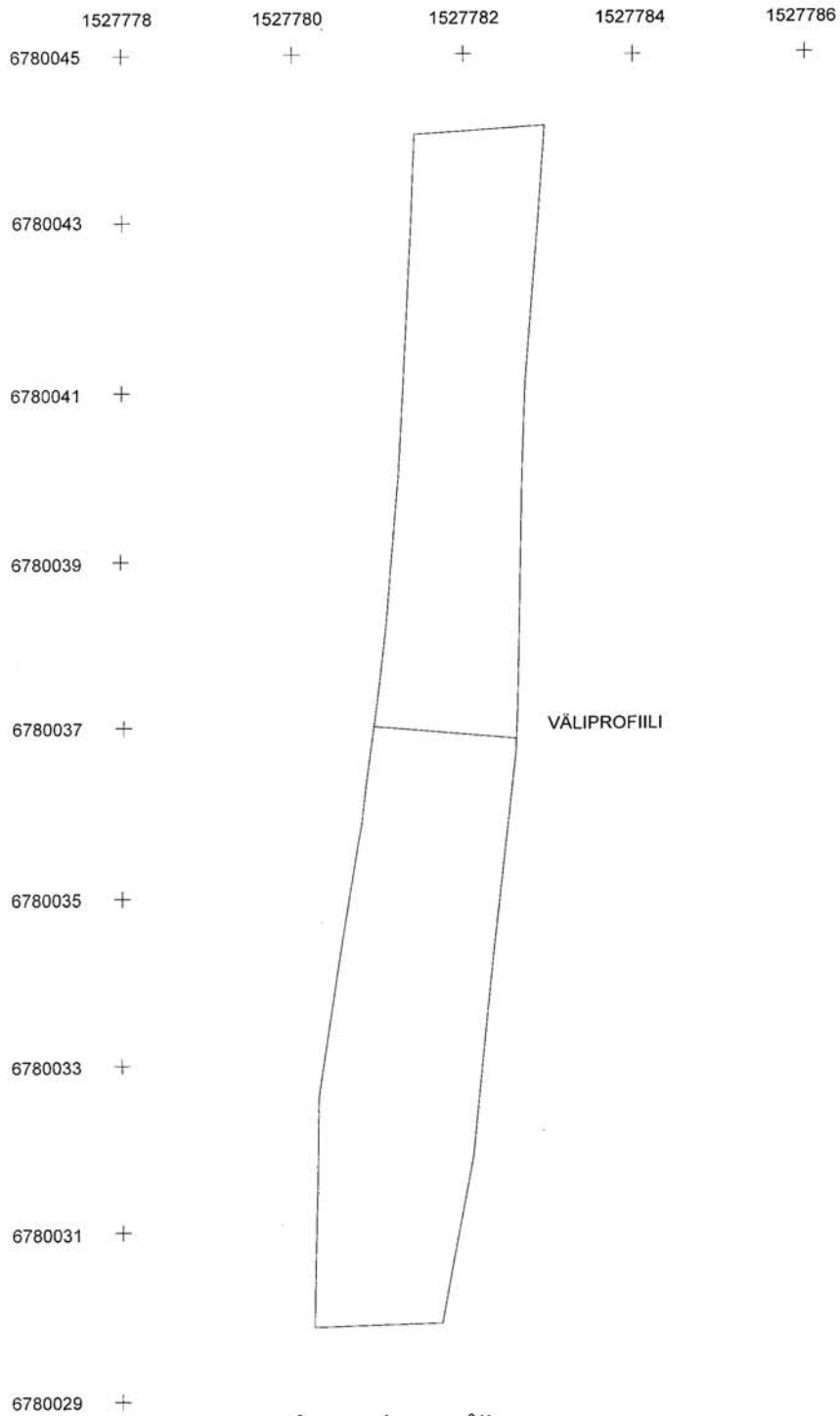

RAUMA Kauppatori A. Koivukari 2006	Alue 3A Mk 1:50
MITTAUSDOKUMENTOINTI J. Haavala M. Heikkinen A. Koivukari A. Laine Puht. piirt. H. Martiskainen 2007	MUSEOVIRASTO RAKENNUSHISTORIAN OSASTON ARKISTO, HELSINKI Kartta 3

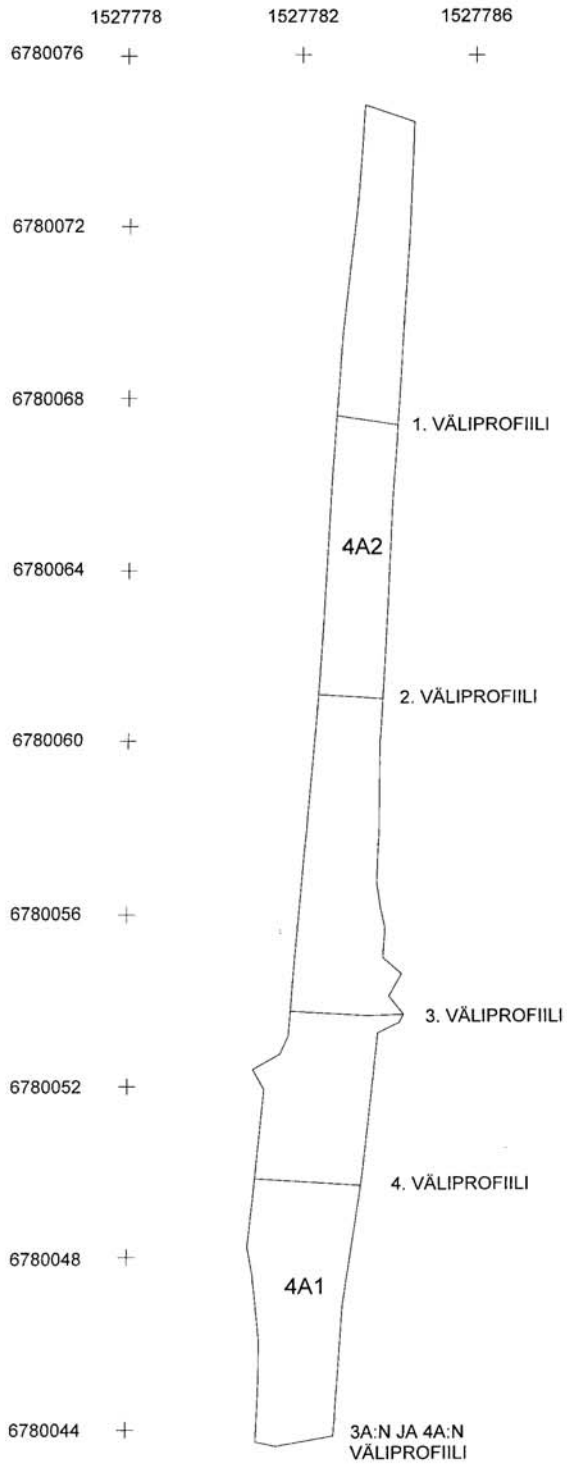

0      2      4M



RAUMA Kauppatori A. Koivukari 2006	Alue 4A Mk 1:100
MITTAUSDOKUMENTOINTI A. Laine, N. Manninen, H. Martiskainen, K. Vanhakylä	MUSEOVIRASTO, RAKENNUSHISTORIAN OSASTON ARKISTO, HELSINKI
Puht. piirt. H. Martiskainen 2007	Kartta 4

1527780 +  
6780032 +

1527781 +

1527782 +

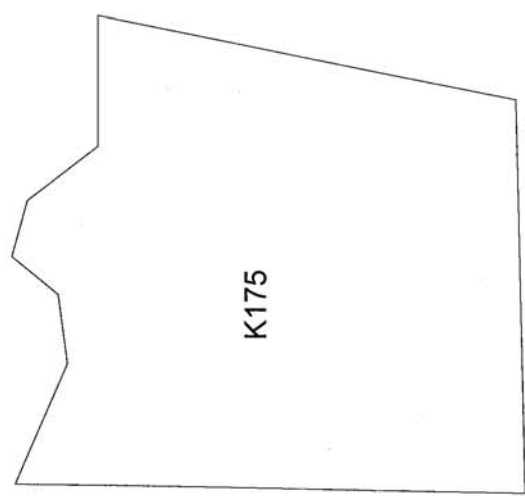

6780031 +

6780030 +



<b>RAUMA</b> Kauppatori A. Koivukari 2006	Alue 3A K175 Mk 1:20
MITTALUSDOKUMENTOINTI J. Hearelä M. Heilamaa A. Koivukari A. Laine	MUSEOVIRASTO, RAKENNUSHISTORIAN OSASTON ARKISTO, HELSINKI
Puht. piirt. H. Martiskainen 2007	<b>Kartta 5</b>

1527779

6780032 +

1527780

+

1527781

+

1527782

+

6780031 +

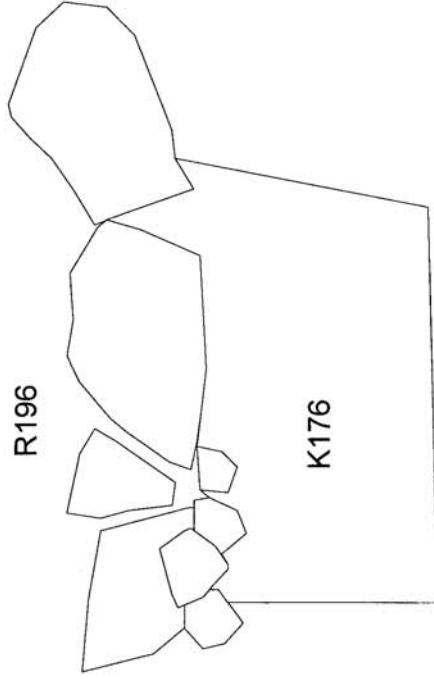

<b>RAUMA</b> Kauppatori A. Koivukari 2006	Alue 3A K176, R196 Mk 1:20
MITTAUSDOKUMENTOINTI J. Haara M. Helmaa A. Koivukari A. Laine	MUSEOVIRASTO, RAKENNUSHISTORIAN OSASTON ARKISTO, HELSINKI
Puht. piirt. H. Martiskainen 2007	<b>Kartta 6</b>



1527779 +

1527780 +

1527781 +

1527782 +

6780032 +

6780031 +

6780030 +

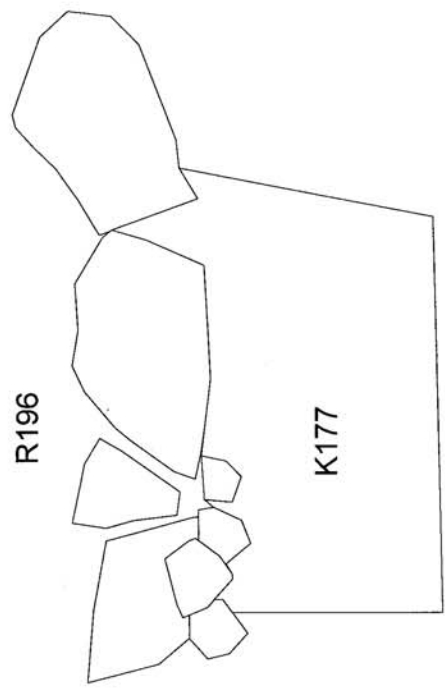

<b>RAUMA</b> Kauppatori A. Koivukari 2006	Alue 3A K177, R196 Mk 1:20
MITTAUSDOKUMENTOINTI J. Haarala M. Heismaa A. Koivukari A. Laine	MUSEOVIRASTO, RAKENNUSHISTORIAN OSASTON ARKISTO, HELSINKI
Puht. piirt. H. Martiskainen 2007	<b>Kartta 7</b>

1527780  
6780036 +

1527781  
+

1527782  
+

1527783  
+

6780035 +

K179

6780034 +

5,50

K197

6780033 +

6780032 +

5,44

K195

6780031 +

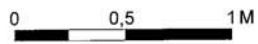

RAUMA Kauppatori A. Koivukari 2006	Alue 3A K179, K195, K197 Mk 1:20
MITTAUSDOKUMENTOINTI J. Haara M. Heikkinen A. Koivukari A. Laine Puht. piirt. H. Martiskainen 2007	MUSEOVIRASTO, RAKENNUSHISTORIAN OSASTON ARKISTO, HELSINKI Kartta 8

1527780                      1527781                      1527782                      1527783  
 6780042    +                      +                      +                      +

6780041    +

6780040    +

6780039    +

6780038    +

6780037    +

6780038    +

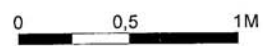
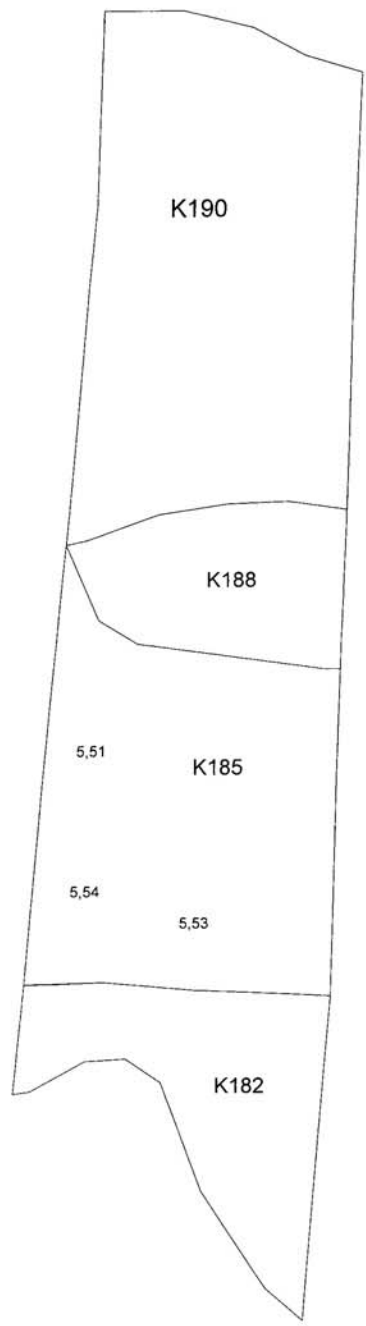

<b>RAUMA</b> Kauppatori A. Koivukari 2006	Alue 3A K182, K185, K188, K190 Mk 1:20
MITTAUSDOKUMENTOINTI: J. Heiskanen M. Nieminen A. Koivukari A. Laine Puht. piirt. H. Martiskainen 2007	MUSEOVIRASTO, RAKENNUSHISTORIAN OSASTON ARKISTO, HELSINKI
	<b>Kartta 9</b>

1527780

6780038 +

1527781

+

1527782

+

1527783

+

6780037 +

6780036 +

6780035 +

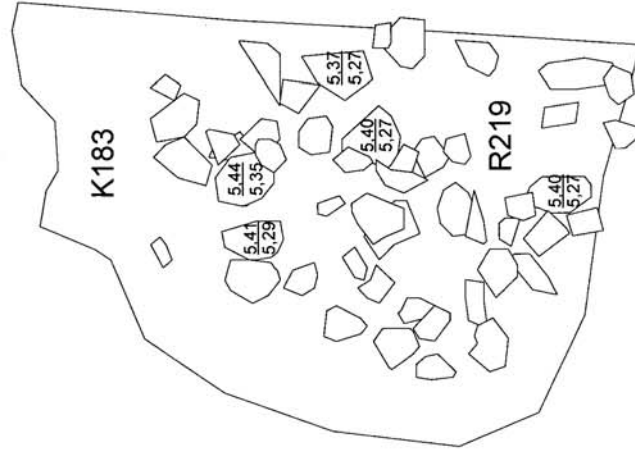
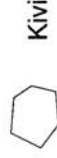

<b>RAUMA</b> Kauppatori A. Kovukari 2006	Alue 3A K183, R219 Mk 1:20
MITTAUSDOKUMENTI J. Haara M. Helmaa A. Kovukari A. Laine Puh. piirt. H. Martiskainen 2007	MUSEOVIRASTO, RAKENNUSHISTORIAN OSASTON ARKISTO, HELSINKI
<b>Kartta 10</b>	

1527780 + 1527781 + 1527782 + 1527783

6780039 +

6780038 +

6780037 +

6780036 +

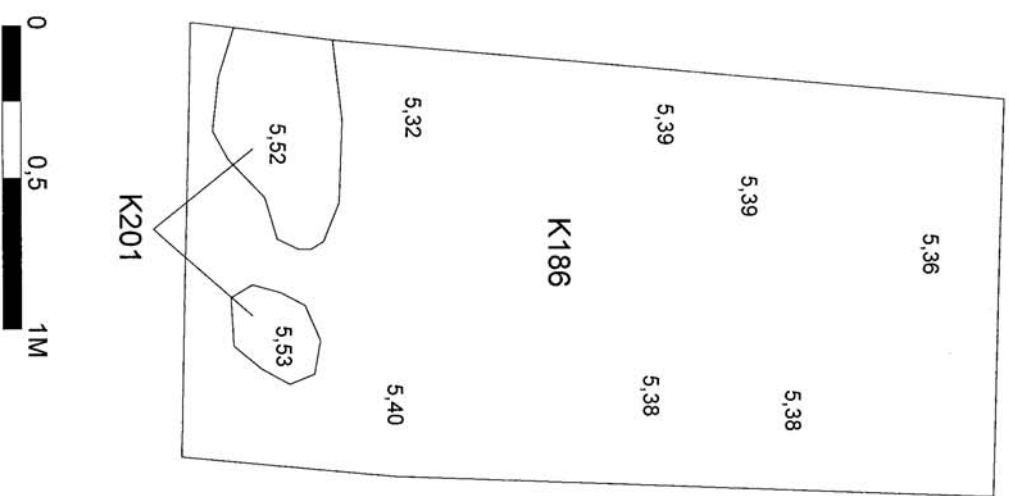

<b>RAUMA</b> Kauppatori A. Koivukari 2006	Alue 3A K186, K201 Mk 1:20
MITTAUSDOKUMENTOINTI J. Haavala M. Helemaa A. Koivukari A. Laine	MUSEOVIIRASTO, RAKENNUSHISTORIAN OSASTON ARKISTO, HELSINKI
Puntt. piirt. H. Matiskainen 2007	Kartta 11

1527780

1527781

1527782

1527783

6780042 +

+

+

+

6780041 +

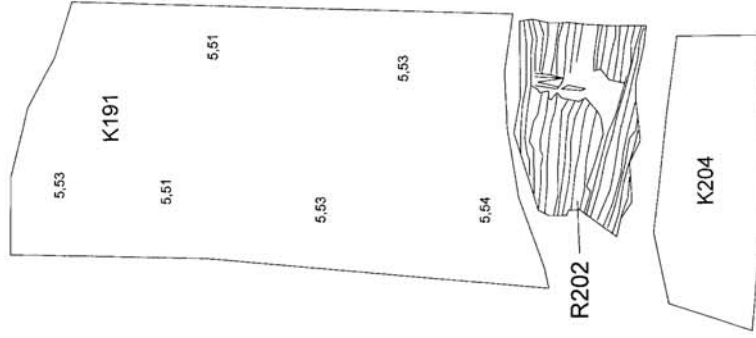

Puu



0 0.5 1 M

<b>RAUMA</b> Kauppatori A. Koivukan 2006	Alue 3A K191, R202, K204 Mk 1:20
MITTALUODOKUMENTTI J. Niemi M. Heiskanen A. Koivunen A. Laitinen	MUSEOKIRJASTO, RAKENNUSHISTORIAN OSASTON ARKISTO, HELSINKI
Puut, piit. H. Mardiskainen 2007	<b>Kartta 12</b>

1527779                      1527780                      1527781                      1527782                      1527783  
 6780037 +                      +                      +                      +                      +

6780036 +

6780035 +

6780034 +

6780033 +

6780032 +

6780031 +

6780030 +

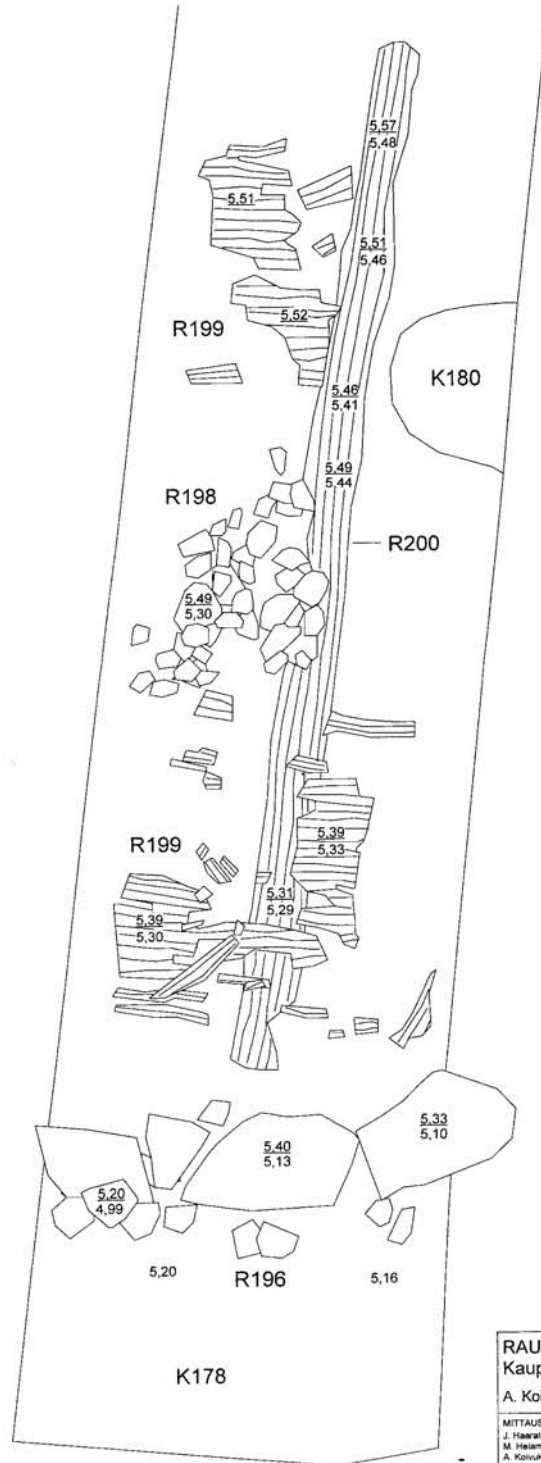

Kivi  
 Puu

<b>RAUMA</b> <b>Kauppatori</b> A. Koivukari 2006	Alue 3A R196, R198, R199, R200 K178, K180 Mk 1:20
MITTAUSDOKUMENTOINTI J. Haavala M. Helemaa A. Koivukari A. Laine Puht. piirt. H. Martiskainen 2007	MUSEOVIRASTO, RAKENNUSHISTORIAN OSASTON ARKISTO, HELSINKI
Kartta 13	

1527780 + 1527781 + 1527782 + 1527783

6780037 +  
6780036 +



Kivi

<b>RAUMA</b> <b>Kauppatori</b> A. Koivukari 2006 MITTAUSDOKUMENTOINTI J. Haavala M. Hietanen A. Koivukari A. Laine Puhl, piirt. H. Martiskainen 2007	Alue 3A R205, K206 Mik 1:20 MUSEOVIRASTO, RAKENNUSHISTORIAN OSASTON ARKISTO, HELSINKI
<b>Kartta 14</b>	



1527780 + 1527781 + 1527782 + 1527783

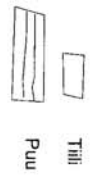
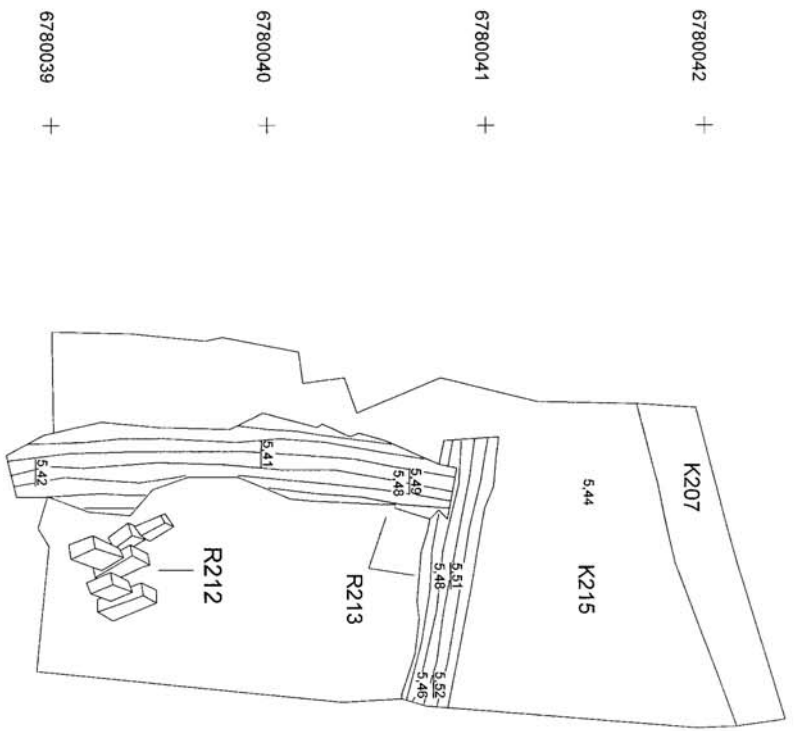

<b>RAUMA</b>	
Kauppatori	
A. Kouvukari 2006	
MITTASEDOKUMENTIT	Alue 3A
M. Nieminen	K207, R212, R213, K215
A. Kouvukari	Mk. 120
A. Laine	MUSEOVASTIO, RAUMANKUJASTORIAN
Puhl. pirt. H. Mansikkainen 2007	OSASTON AINASTO, HELSINKI
	Kartta 15

1527780 +  
6780044 +

1527781 +

1527782 +

1527783 +

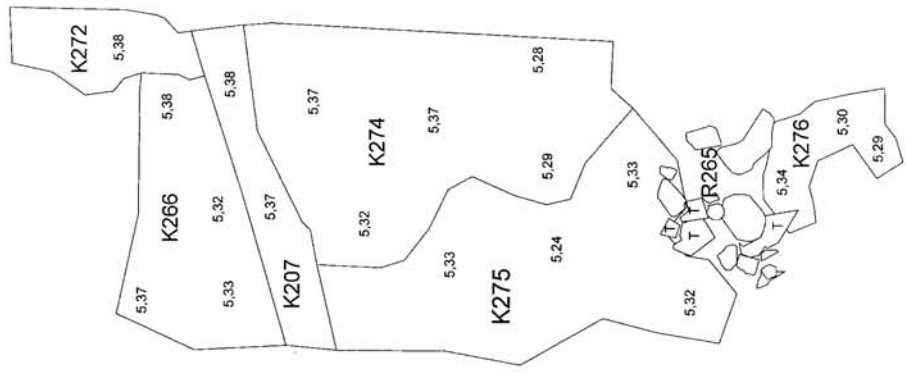

<b>RAUMA</b> Kauppatori A. Koihukari 2006	Alue 3A K207, K266, K272, K274, K275, K276, R265 Mk 1.20
MITTAUSDOKUMENTOINTI N. Männinen H. Martiskainen	MUSTAVIRASTO, RAKENNUSHISTORIAN OSASTON ARKISTO, HELSINKI
Puht. piit. H. Martiskainen 2007	<b>Kartta 16</b>

1527780 +  
6780044 +

6780043 +

6780042 +

6780041 +

6780040 +

6780039 +

1527779      1527780      1527781      1527782      1527783  
 6780037 +      +      +      +      +

6780036 +

6780035 +

6780034 +

6780033 +

6780032 +

6780031 +

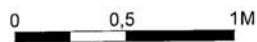
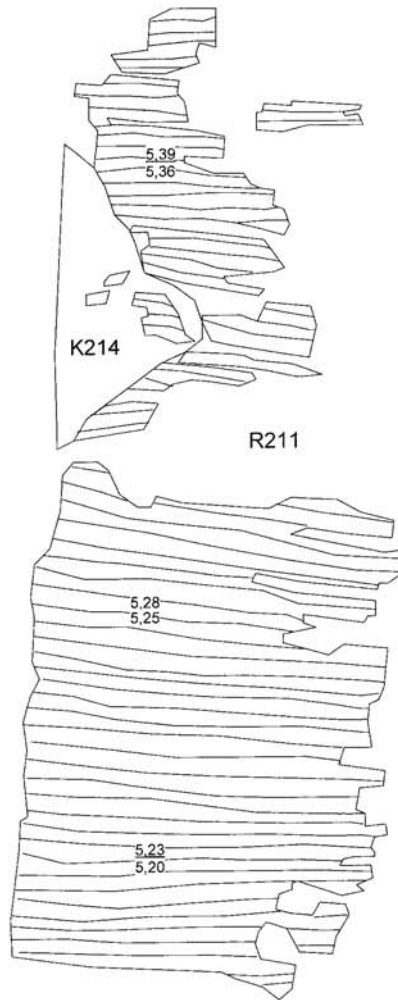

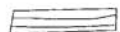
 Puu



<b>RAUMA</b> <b>Kauppatori</b> A. Koivukari 2006	Alue 3A R211, K214 Mk 1:20
MITTAUSDOKUMENTOINTI J. Haanala M. Hietamaa A. Koivukari A. Laine	MUSEOVIRASTO, RAKENNUSHISTORIAN OSASTON ARKISTO, HELSINKI
Puht. piirt. H. Martiskainen 2007	<b>Kartta 17</b>



<b>RAUMA</b> Kauppatori A. Koivukari 2006	Alue 3A K216, K217, K218 Mk. 1:20
MITTAUSOKULMENTOINTI J. Haurala M. Hänninen A. Laine	MUSEOVIRASTO, RAKENNUSHISTORIAN OSASTON ARKISTO, HELSINKI
Puht. piirt. H. Mantsikkainen 2007	<b>Kartta 18</b>

1527779                      1527780                      1527781                      1527782                      1527783  
 6780037 +                      +                      +                      +                      +

6780036 +

6780035 +

6780034 +

6780033 +

6780032 +

6780031 +

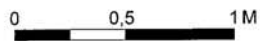
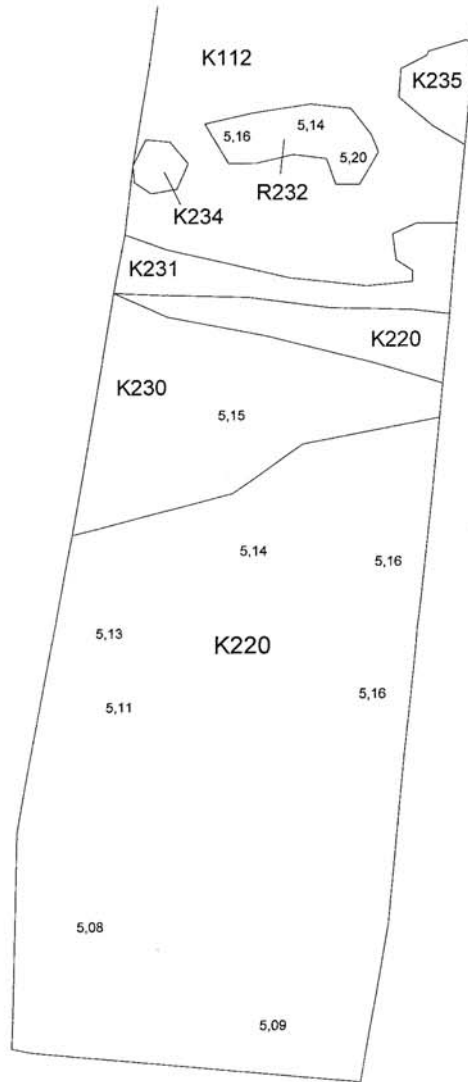

<b>RAUMA</b> <b>Kauppatori</b> A. Koivukari 2006	Alue 3A K112, K220, K230, K231, R232, K234, K235 Mk 1:20
MITTAUSDOKUMENTOINTI J. Heiskanen M. Heiskanen A. Koivukari A. Laine Puhl. piirt. H. Martiskainen 2007	MUSEOVIRASTO, RAKENNUSHISTORIAN OSASTON ARKISTO, HELSINKI
<b>Kartta 19</b>	

1527779  
6780037 +

1527780  
+

1527781  
+

1527782  
+

1527783  
+

6780036 +

6780035 +

6780034 +

6780033 +

6780032 +

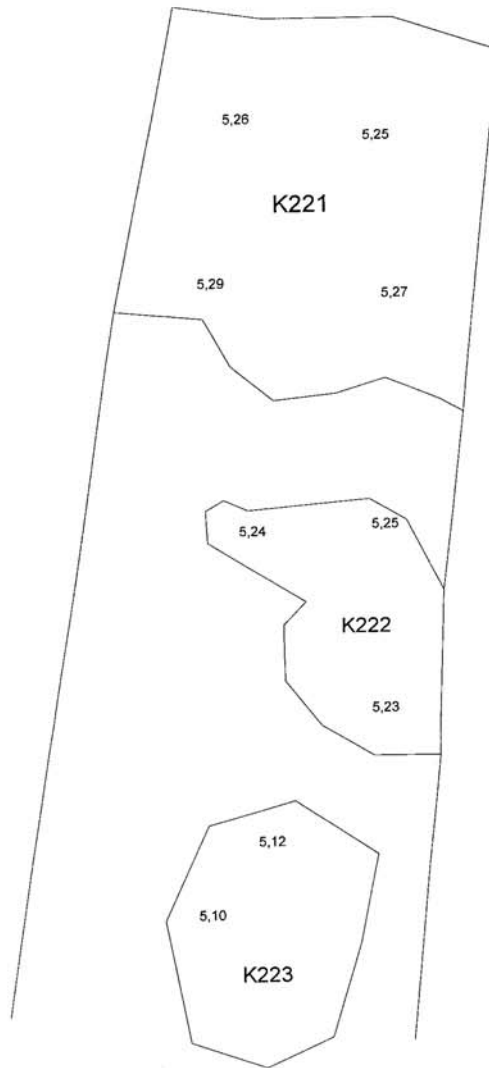

0 0,5 1 M

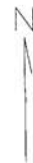

<b>RAUMA</b> Kauppatori A. Koivukari 2006	Alue 3A K221-223 Mk 1:20
MITTAUSDOKUMENTOINTI J. Haavile M. Heikmaa A. Koivukari A. Luine	MUSEOVIRASTO, RAKENNUSHISTORIAN OSASTON ARKISTO, HELSINKI
Puht. piirt. H. Martiskainen 2007	Kartta 20

1527779  
6780038 +

1527780  
+

1527781  
+

1527782  
+

1527783  
+

6780037 +

6780036 +

6780035 +

6780034 +

6780033 +

6780032 +

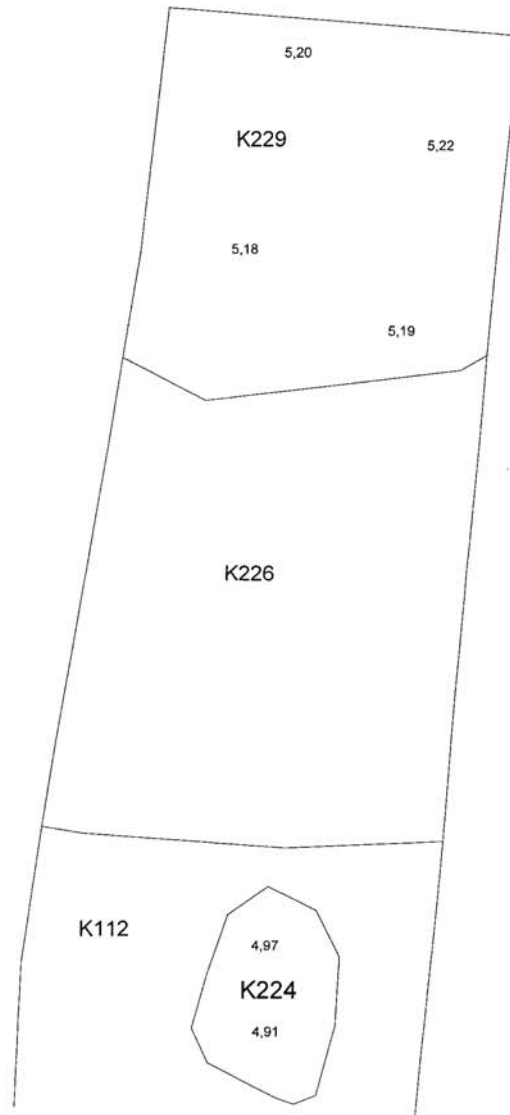

0 0,5 1M

<b>RAUMA</b> Kauppatori A. Koivukari 2006	Alue 3A K112, K224, K226, K229 Mk 1:20
MITTAUSDOKUMENTOINTI J. Haavala M. Holmala A. Koivukari A. Laine Puht. piirt. H. Martiskainen 2007	MUSEOVIRASTO, RAKENNUSHISTORIAN OSASTON ARKISTO, HELSINKI  Kartta 21

1527779 + 1527780 + 1527781 + 1527782 + 1527783  
 6780038 + + + + +  
 6780037 +  
 6780036 +  
 6780035 +  
 6780034 +  
 6780033 +

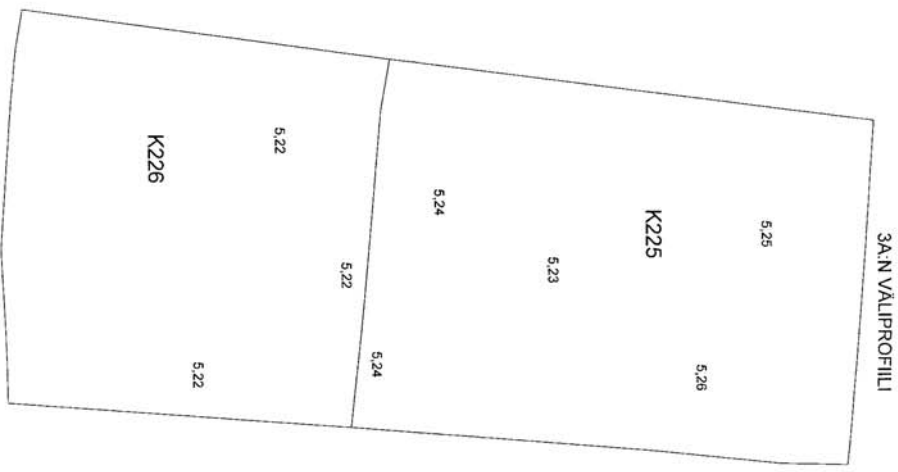

3A:N VÄLIPROFILLI



RAUMA	Aihe 3A
Kauppaton	K225 ja K226
A. Koivulan 2006	Mk 1:20
MITTALUODONKUMENTOINTI	MUISTOKIRJASTO RAKENNUSISTORUUKI
J. Heikkinen	OSASTON ANKASTO, HELSINKI
M. Heikkinen	
A. Lehto	
Puhut. piir. H. Mankkainen 2007	Kartta 22



1527780                      1527781                      1527782                      1527783  
6780038 +                      +                      +                      +

6780037 +

6780036 +

6780035 +

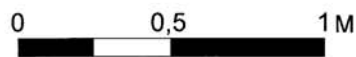
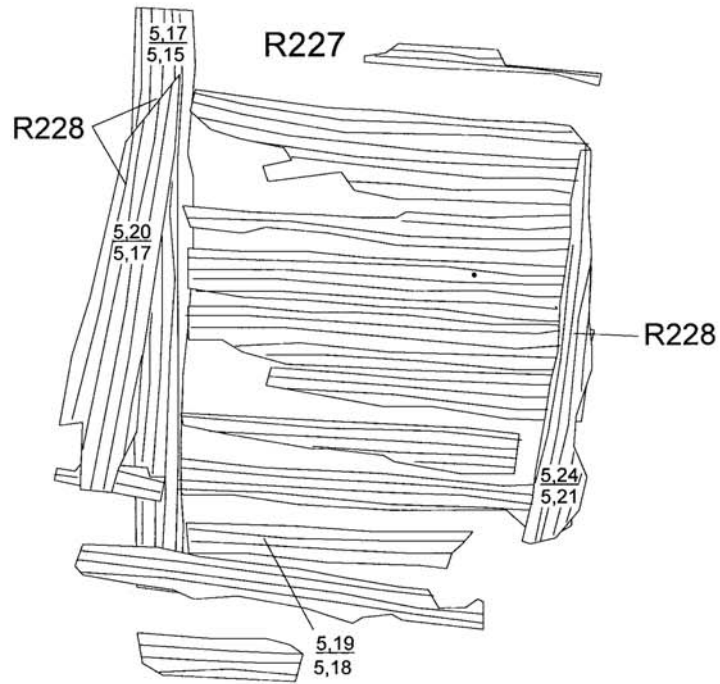

<b>RAUMA</b> Kauppatori A. Koivukari 2006	Alue 3A R227 ja R228 Mk 1:20
MITTAUSDOKUMENTOINTI J. Haarala M. Helamaa A. Koivukari A. Laine Puht. piirt. H. Martiskainen 2007	MUSEOVIRASTO, RAKENNUSHISTORIAN OSASTON ARKISTO, HELSINKI
	<b>Kartta 23</b>

1527780

6780039 +

1527781

+

1527782

+

1527783

+

6780038 +

6780037 +

6780036 +

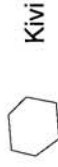
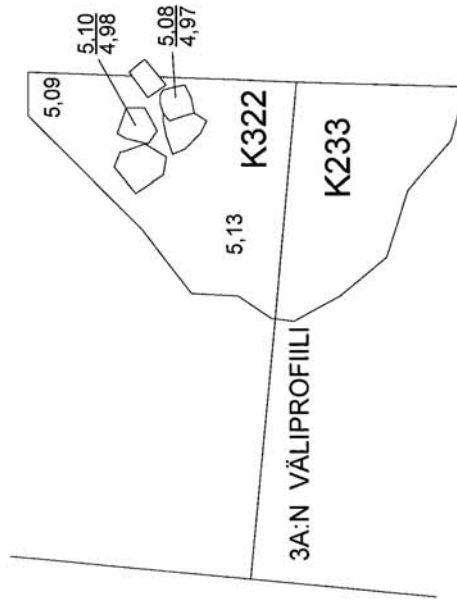

Kivi



<b>RAUMA</b> Kauppatori A. Koivukari 2006	Alue 3A K233, K322 Mk 1:20
MITTAUSDOKUMENTOINTI J. Haarela M. Helamaa N. Manninen H. Martiskainen	MUSEOVIRASTO, RAKENNUSHISTORIAN OSASTON ARKISTO, HELSINKI
Puht. piirt. H. Martiskainen 2007	Kartta 24

1527780

6780040 +

1527781

+

1527782

+

1527783

+

6780039 +

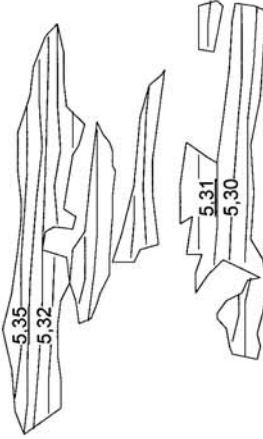

6780038 +

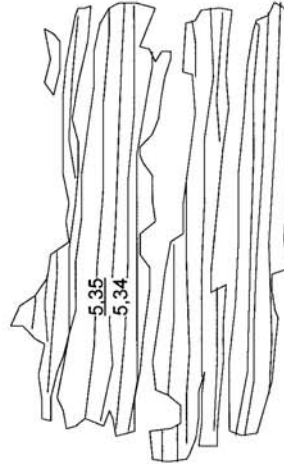

Puu



<b>RAUMA</b> Kauppatori A. Koivukari 2006	Alue 3A R251 Mk 1:20
MITTAUSDOKUMENTI J. Haavala M. Heilmaa A. Koivukari A. Laine	MUSEOVIRASTO, RAKENNUSHISTORIAN OSASTON ARKISTO, HELSINKI
Puht. piirt. H. Martiskainen 2007	<b>Kartta 25</b>

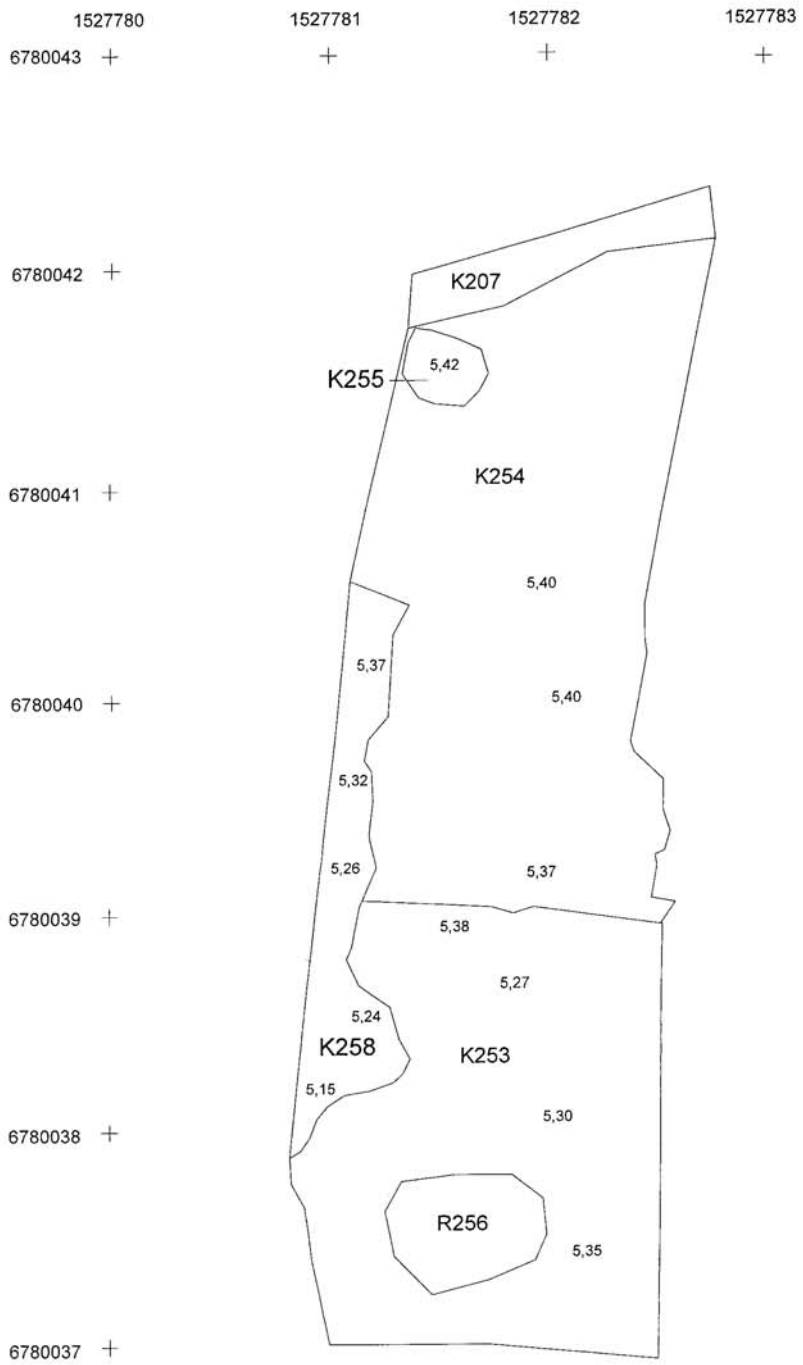

<b>RAUMA</b> Kauppatori A. Koivukari 2006	Alue 3A K253, K254, K255, R256, K258 Mk 1:20
MITTALUSDOKUMENTOINTI N. Manninen H. Martiskainen K. Vanhakylä Puht. piirt. H. Martiskainen 2007	MUSEOVIRASTO, RAKENNUSHISTORIAN OSASTON ARKISTO, HELSINKI
	<b>Kartta 26</b>

1527780

6780040 +

1527781

+

1527782

+

1527783

+

6780039 +

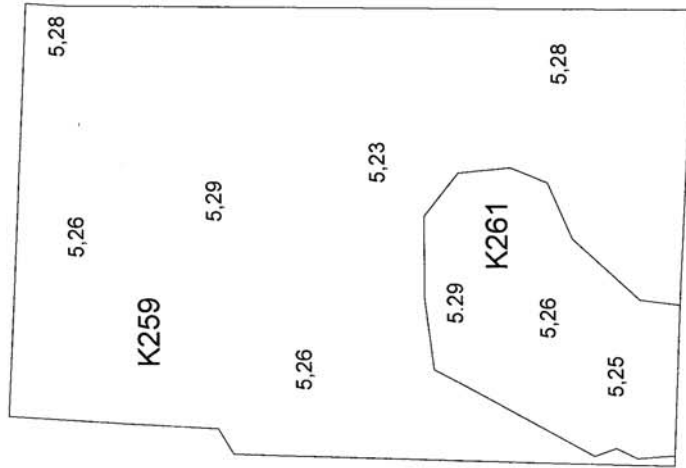

6780038 +

6780037 +



<b>RAUMA</b> Kauppatori A. Koivukari 2006	Alue 3A K259 ja K261 Mk 1:20
MITTAUSOKUMENTOINTI N. Männinen H. Martiskainen K. Vanhakylä Puhl. piirt. H. Martiskainen 2007	MUSEOVIRASTO, RAKENNUSHISTORIAN OSASTON ARKISTO, HELSINKI
<b>Kartta 27</b>	

1527780

1527781

1527782

1527783

+

+

+

+

6780040

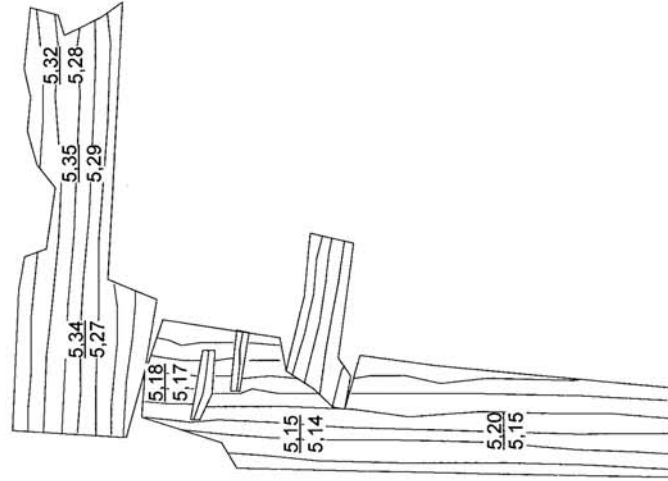

Puu



<b>RAUMA</b> Kauppatori A. Koivukari 2006	Alue 3A R260 Mk 1:20
MITTAUSDOKUMENTOINTI H. Martiskainen K. Vanhakylä	MUSEOVIRASTO, RAKENNUSHISTORIAN OSASTON ARKISTO, HELSINKI
Puht. piirt. H. Martiskainen 2007	<b>Kartta 28</b>

1527780

6780045 +

1527781

+

1527782

+

1527783

+

6780044 +

6780043 +

6780042 +

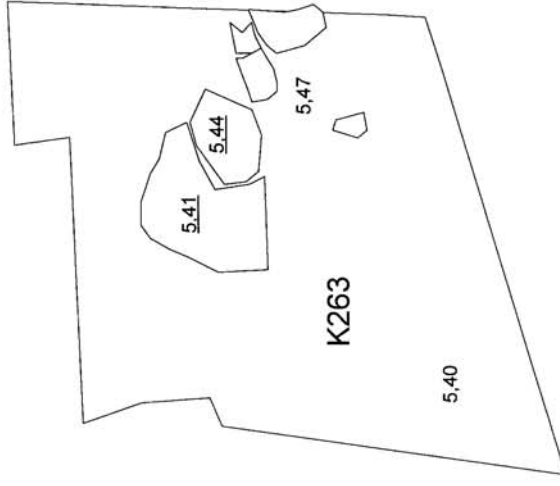

Kivi



<b>RAUMA Kauppatori A. Koivukari 2006</b>	Alue 3A K263 Mk 1:20
MITTAUSOKUMENTOINTI N. Manninen H. Martiskainen	MUSEOVASTO, RAKENNUSHISTORIAN OSASTON ARKISTO, HELSINKI
Puht. piirt. H. Martiskainen 2007	<b>Kartta 29</b>

1527780

6780045 +

1527781

+ .

1527782

+

1527783

+

6780044 +

6780043 +

N

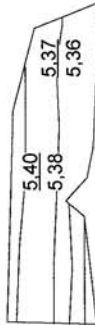

<b>RAUMA</b> Kauppatori A. Koivukari 2006	Alue 3A R264 Mk 1:20
MITTAUSDOKUMENTI N. Manninen H. Martiskainen Puht. piirt. H. Martiskainen 2007	MUSEOVIRASTO, RAKENNUSHISTORIAN OSASTON ARKISTO, HELSINKI
	<b>Kartta 30</b>



1527780  
6780042 +

1527781  
+

1527782  
+

1527783  
+

6780041 +

6780040 +

6780039 +

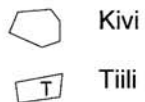
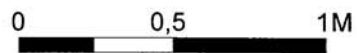
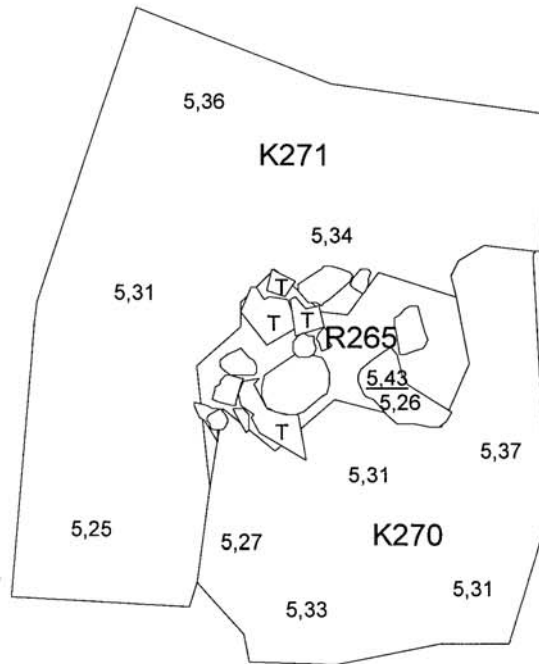

<b>RAUMA</b> <b>Kauppatori</b> A. Koivukari 2006	Alue 3A K270, K271, R265 Mk 1:20
MITTAUSDOKUMENTOINTI N. Manninen H. Martiskainen	MUSEOVIRASTO, RAKENNUSHISTORIAN OSASTON ARKISTO, HELSINKI
Puht. piirt. H. Martiskainen 2007	<b>Kartta 31</b>

1527780 + 1527781 + 1527782 + 1527783

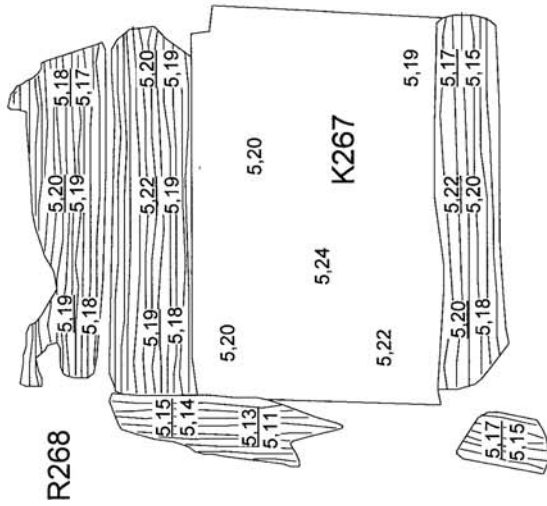

 Puu

<b>RAUMA</b> Kauppatori A. Koivukari 2006	Alue 3A K267, R268 Mk 1:20
MITTAUSDOKUMENTOINTI N. Manninen H. Martiskainen	MUSEOVIRASTO, RAKENNUSHISTORIAN OSASTON ARKISTO, HELSINKI
Puht. piirt. H. Martiskainen 2007	<b>Kartta 32</b>

1527780 + 1527781 + 1527782 + 1527783 +

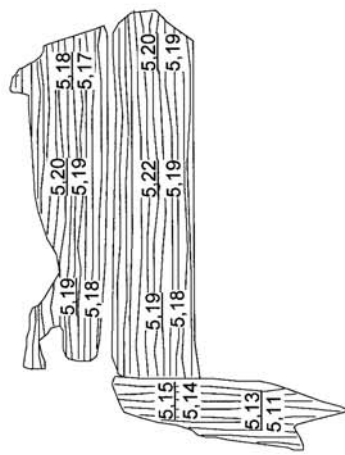

6780038 +

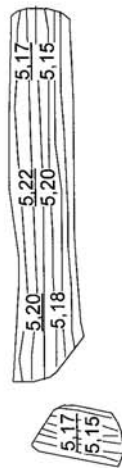

6780037 +



Puu



<b>RAUMA</b> Kauppatori	Alue 3A R268
A. Koivukari 2006	Mk 1:20
MITTAUSDOKUMENTOINTI N. Manninen H. Martiskainen	MUSEOVIRASTO, RAKENNUSHISTORIAN OSASTON ARKISTO, HELSINKI
Puht. piirt. H. Martiskainen 2007	<b>Kartta 33</b>

1527780 +  
6780039 +  
1527781 +  
1527782 +  
1527783 +

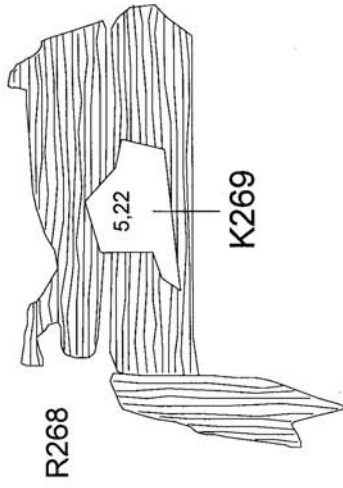

<b>RAUMA</b> Kauppatori A. Koivukari 2006	Alue 3A R268, K269 Mk 1:20
MITTAUSDOKUMENTOINTI N. Manninen H. Martiskainen	MUSEOVRASTO, RAKENNUSHISTORIAN OSASTON ARKISTO, HELSINKI
Puht. piirt. H. Martiskainen 2007	<b>Kartta 34</b>

1527781 +  
6780044 +  
1527782 +  
1527783 +

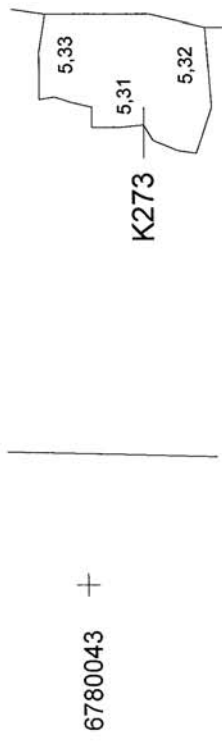

<b>RAUMA</b> Kauppatori A. Koivukari 2006	Alue 3A K273 Mk 1:20
MITTAUSDOKUMENTOINTI N. Manninen H. Martiskainen	MUSEOVIRASTO, RAKENNUSHISTORIAN OSASTON ARKISTO, HELSINKI
Puht. piirt. H. Martiskainen 2007	<b>Kartta 35</b>

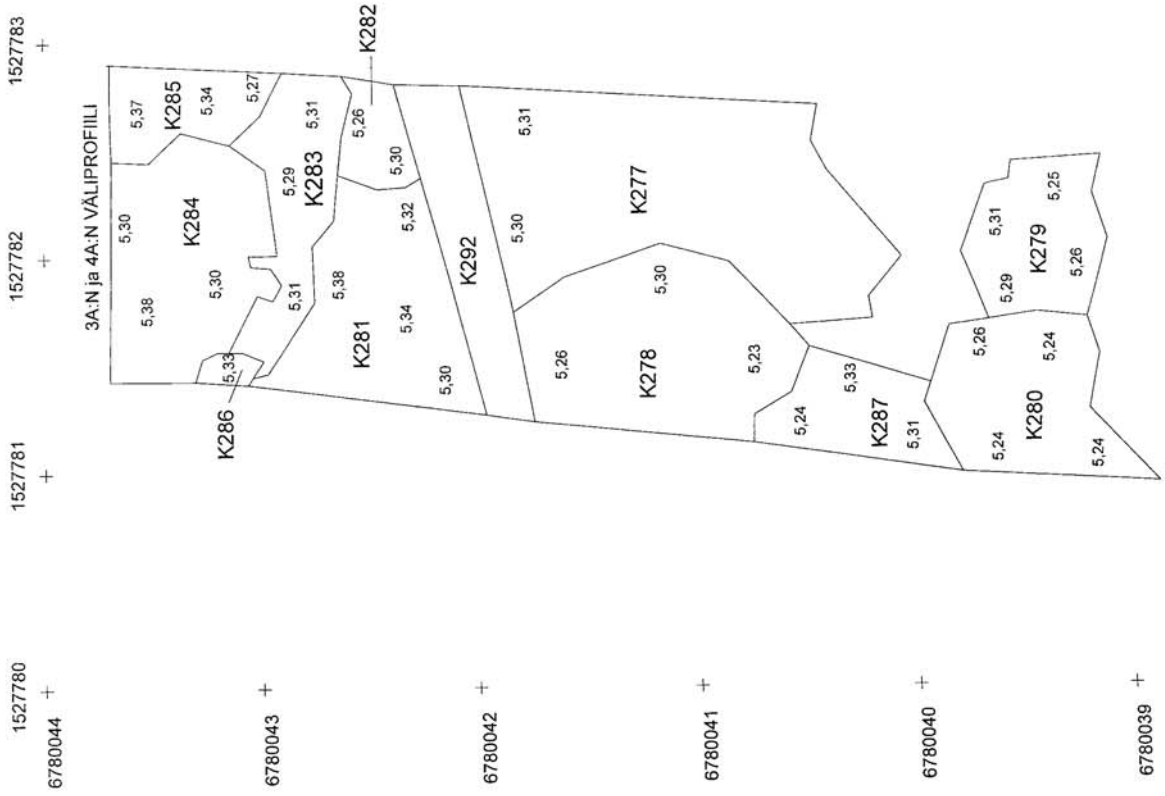

<b>RAUMA</b> Kauppatori A. Koivukari 2006	Alue 3A K277-287, K292 Mk 1:20
MITTAUSDOKUMENTTI N. Manninen H. Martiskainen	MUSEOVASTO, RAUMANNÄHRISTÖMUSEO GASTON RANGST, HELSINKI
Puht. piirt. H. Martiskainen 2007	<b>Kartta 36</b>



1527780  
6780041 +

1527781  
+

1527782  
+

1527783  
+

6780040 +

6780039 +

6780038 +

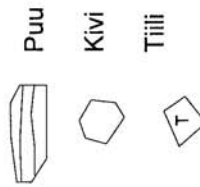
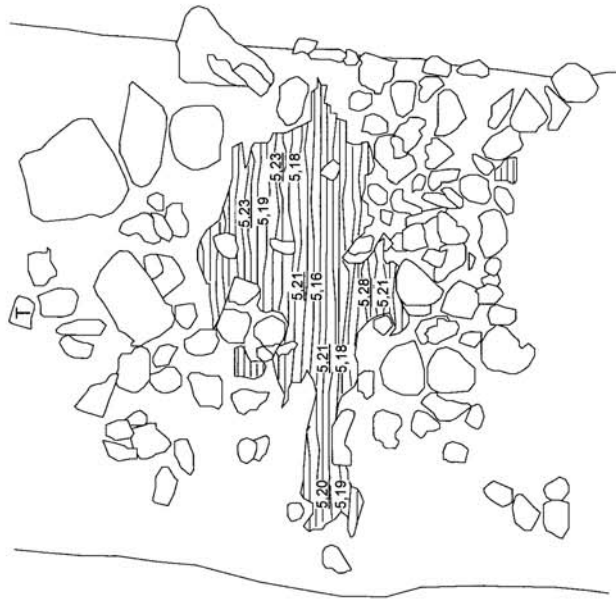

<b>RAUMA</b> Kauppatori A. Koivukari 2006	Alue 3A, rakenne R288 (puu- ja kivirakenne) Mk 1:20
Piirt. H. Martiskainen 18.8.2006 Puht. piirt. H. Martiskainen 2006	MUSEOVIRASTO, RAKENNUSHISTORIAN OSASTON ARKISTO, HELSINKI
	<b>Kartta 37</b>



1527781 +  
6780041 +

1527782 +

1527783 +

1527784 +

6780040 +

6780039 +

6780038 +

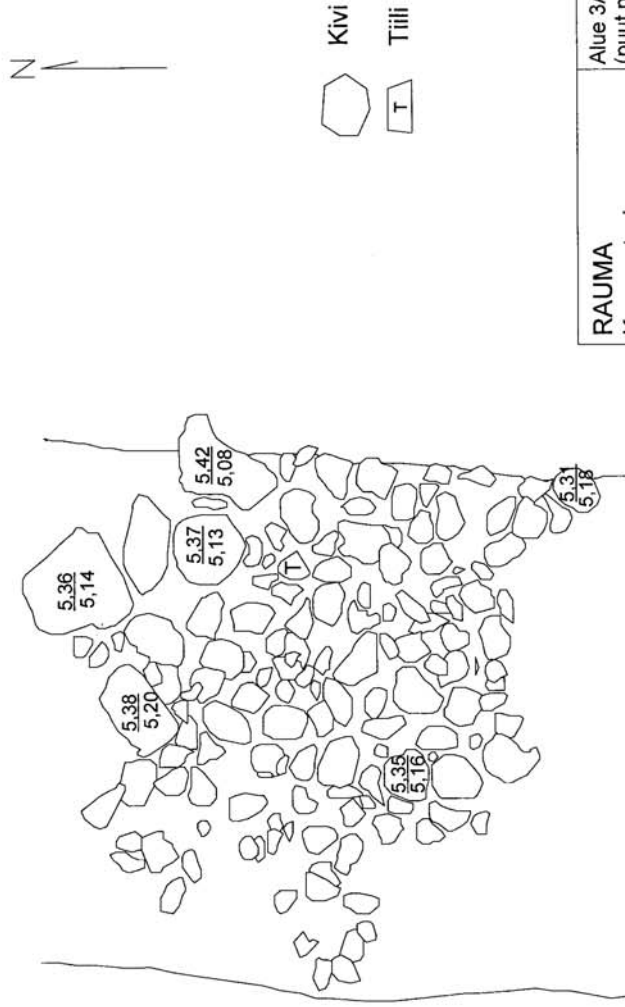

<b>RAUMA</b> <b>Kauppatori</b> A. Koivukari 2006	Alue 3A, rakenne R288 (puut poistettu) Mk 1:20
Piirt. H. Martiskainen 22.8.2006 Puh.t. piirt. H. Martiskainen 2006	MUSEOVIRASTO, RAKENNUSHISTORIAN OSASTON ARKISTO, HELSINKI
<b>Kartta 38</b>	



1527780                      1527781                      1527782                      1527783  
 6780041 +                      +                      +                      +

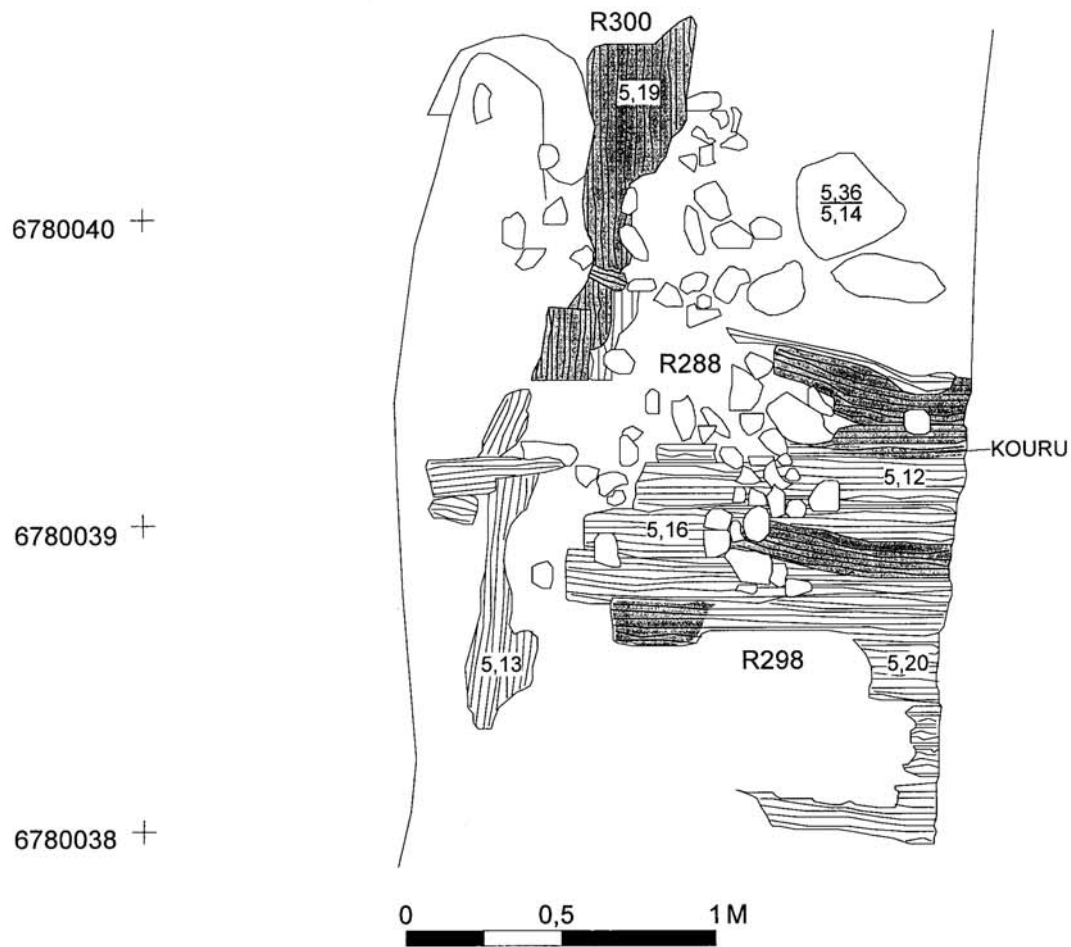

-  Kivi
-  Puu
-  Hiiltynyt puu

RAUMA Kauppatori A. Koivukari 2006	Alue 3A R288, R298, R300 Mk 1:20
Piirt. H. Martiskainen	MUSEOVIRASTO, RAKENNUSHISTORIAN OSASTON ARKISTO, HELSINKI
Puht. piirt. H. Martiskainen 2007	<b>Kartta 39</b>

1527780 +  
6780042 +

1527781 +

1527782 +

1527783 +

6780041 +

6780040 +

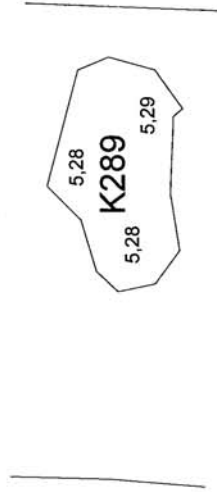

<b>RAUMA</b> <b>Kauppatori</b> A. Koivukari 2006	Alue 3A K289 Mk 1:20
MITTAUSDOKUMENTOINTI A. Laine N. Manninen H. Martiskainen Puh.t. piirt. H. Martiskainen 2007	MUSEOVIRASTO, RAKENNUSHISTORIAN OSASTON ARKISTO, HELSINKI
	<b>Kartta 40</b>

1527780

6780044 +

1527781

+

1527782

+

1527783

+

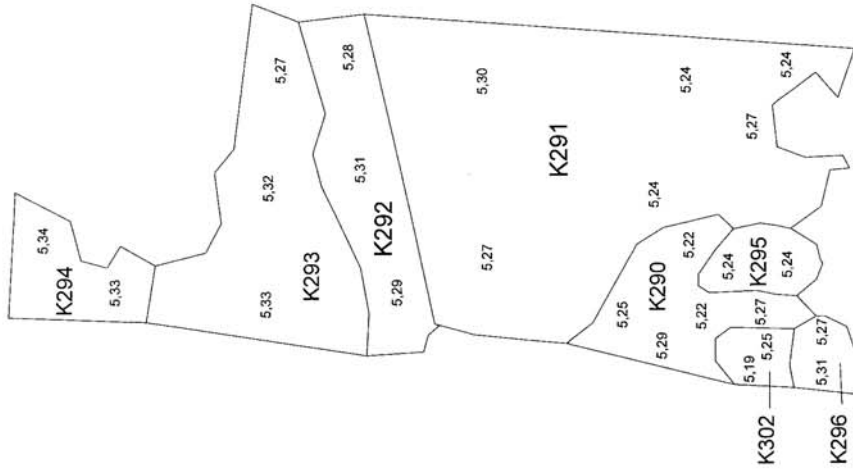

<b>RAUJMA</b> Kauppatori A. Koivukan 2006	Alue 3A K290- K296, K302 Mk 1:20
MITTAUSKORJENTONTI N. Manninen H. Manniskainen	SÄELÖKIRJASTO, KÄMMÄNHISTORIAN OSASTON ARKISTO, HELSINKI
Päivt. pöytä. H. Manniskainen 2007	
<b>Kartta 41</b>	

1527780 + 1527781 + 1527782 + 1527783

6780040 +

6780039 +

6780038 +

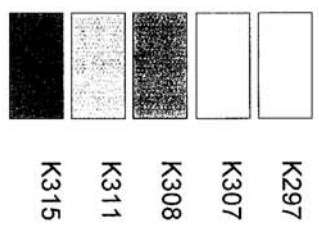
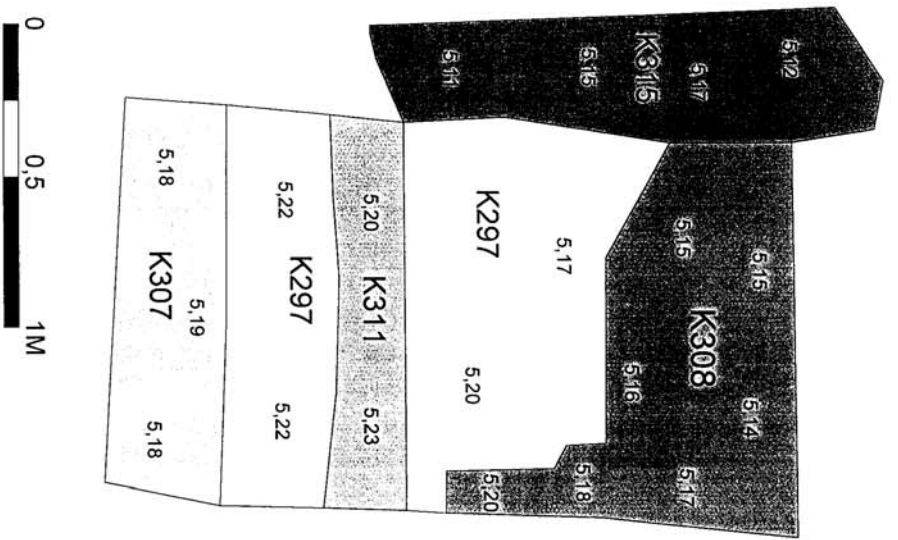

6780037 +

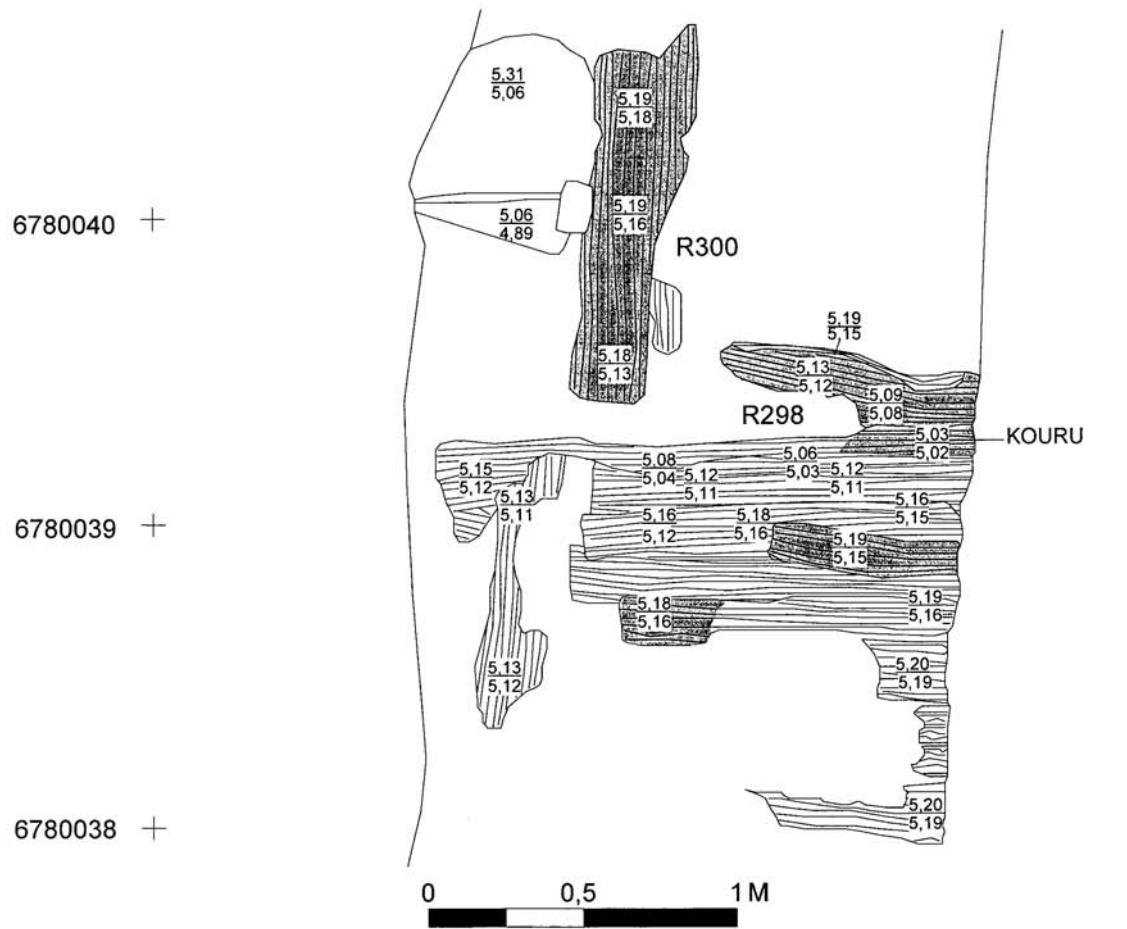

<b>RAUMA</b> Kauppatori	Alue 3A K297, K307, K308, K311, K315
A. Koivukari 2006	MK 1:20
MITTAUSDOKUMENTOINTI A. Laine N. Manninen H. Martiskainen	MUSEOVIRASTO, RAKENNUSHISTORIAN OSASTON ARKISTO, HELSINKI
Puht. piirt. H. Martiskainen 2007	Kartta 42

1527780                      1527781                      1527782                      1527783  
 6780041 +                      +                      +                      +



-  Kivi
-  Puu
-  Hiiltynyt puu

RAUMA Kauppatori A. Koivukari 2006	Alue 3A R298, R300 Mk 1:20
Piirt. H. Martiskainen	MUSEOVIRASTO, RAKENNUSHISTORIAN OSASTON ARKISTO, HELSINKI
Puht. piirt. H. Martiskainen 2007	Kartta 43

1527780 + 152781 + 152782 + 152783

6780043 +

6780042 +

6780041 +

6780040 +

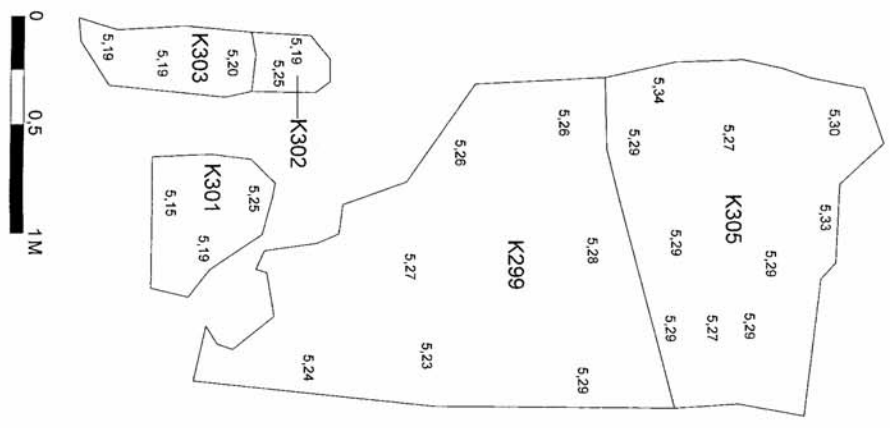

RAUMA Kauppatori A. Koivukari 2006	Aine 3A K299, K301, K302, K303, K305 Mk. 1:20
MITTAUSDOKUMENTointi A. Laihe N. Mänttinen H. Mänttinen	MUSEOVIRASTO, RAKENNUSISTORIAN OSASTON PIIRUSTO, HELSINKI
Piir. pöytä. H. Mänttinen 2007	Kartta 44

1527780  
6780044 +

1527781  
+

1527782  
+

1527783  
+

6780043 +

6780042 +

6780041 +

6780040 +

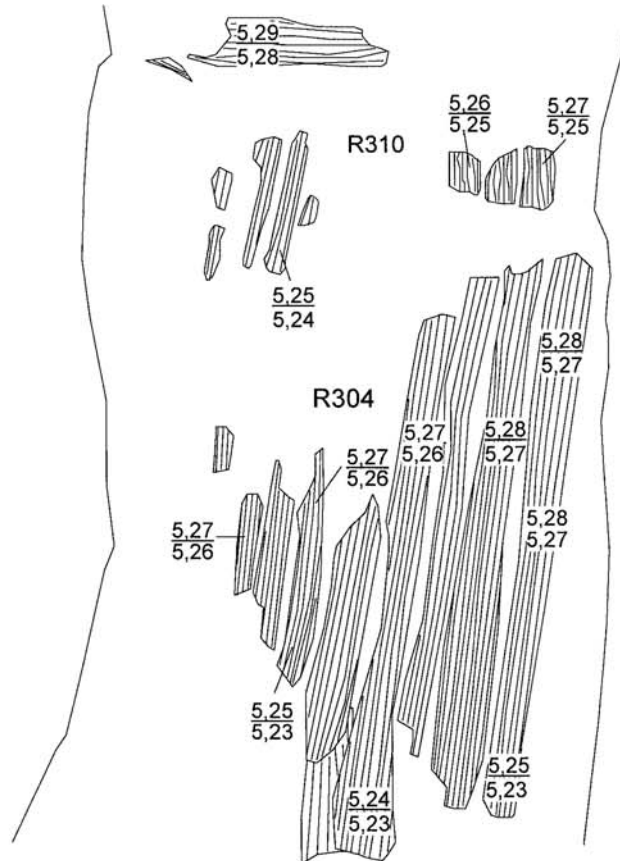

0 0,5 1 M



RAUMA Kauppatori A. Koivukari 2006	Alue 3A R304, R310 Mk 1:20
Piirt. H. Martiskainen	MUSEOVIRASTO, RAKENNUSHISTORIAN OSASTON ARKISTO, HELSINKI
Puht. piirt. H. Martiskainen 2007	Kartta 45

1527780  
6780044 +

1527781  
+

1527782  
+

1527783  
+

6780043 +

6780042 +

6780041 +

6780040 +

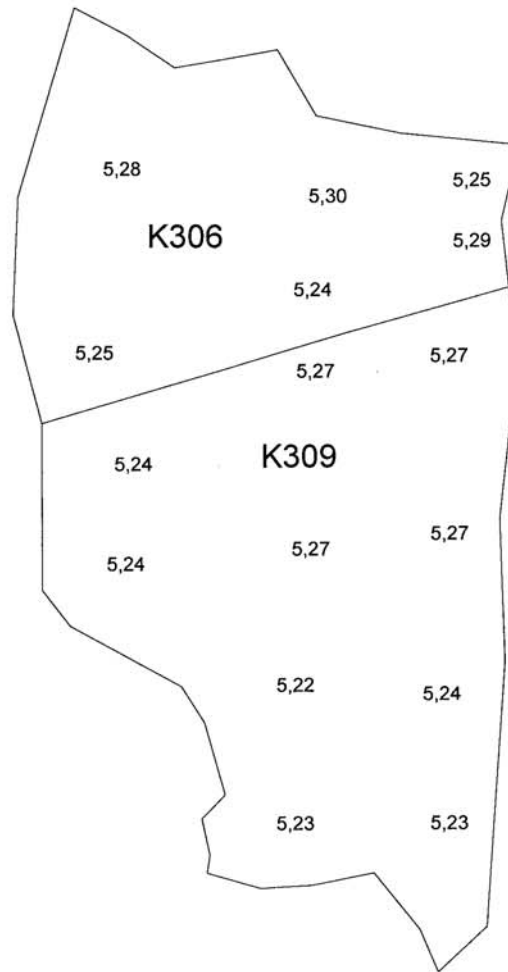

<b>RAUMA</b> <b>Kauppatori</b> A. Koivukari 2006	Alue 3A K306, K309 Mk 1:20
MITTAUSDOKUMENTOINTI A. Laine N. Manninen H. Martiskainen Puht. piirt. H. Martiskainen 2007	MUSEOVIRASTO, RAKENNUSHISTORIAN OSASTON ARKISTO, HELSINKI Kartta 46



1527780 +  
6780039 +

1527781 +

1527782 +

1527783 +

6780038 +

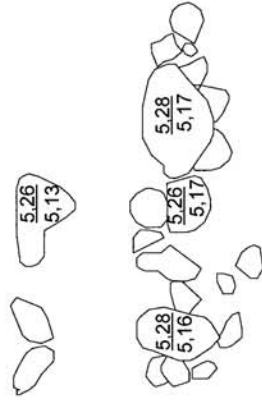

6780037 +

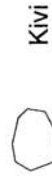

<b>RAUMA</b> Kauppatori A. Koivukari 2006	Alue 3A Kivirakenne R312 Mk 1:20
Piirt. H. Martiskainen 31.8.2006 Puht. piirt. H. Martiskainen 2006	MUSEOVIRASTO, RAKENNUSHISTORIAN OSASTON ARKISTO, HELSINKI
<b>Kartta 47</b>	

1527780                      1527781                      1527782                      1527783  
 6780044 +                      +                      +                      +

6780043 +

6780042 +

6780041 +



6780040 +

6780039 +

6780038 +

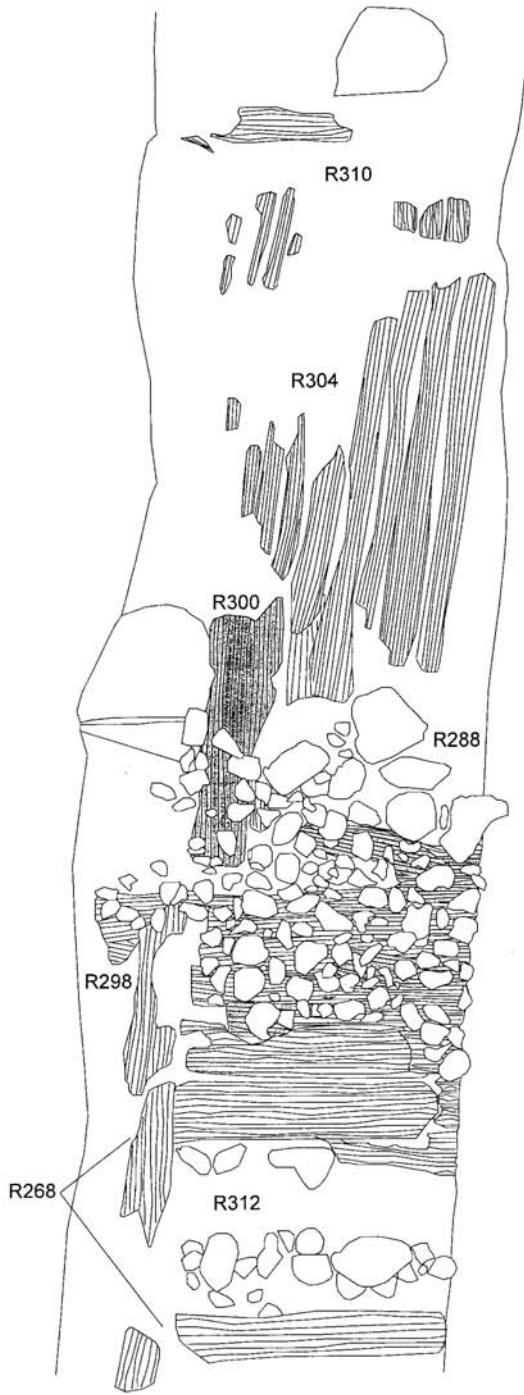
6780037 +

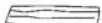

-  Kivi
-  Puu
-  Hiltynyt puu

<b>RAUMA</b> <b>Kauppatori</b> A. Koivukari 2006	Alue 3A Rakenteet R268, R288, R298, R304 ja R310 Mk 1:20
Piirt. ja mittausdokumentointi H. Martiskainen N. Manninen Puht. piirt. H. Martiskainen 2006	MUSEOVIRASTO, RAKENNUSHISTORIAN OSASTON ARKISTO, HELSINKI  <b>Kartta 48</b>

1527780 +  
6780039 +

1527781 +

1527782 +

1527783 +

6780038 +

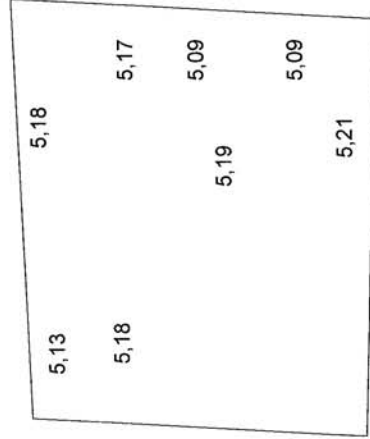

6780037 +



<b>RAUMA</b> Kauppatori A. Koivukari 2006	Alue 3A K313 Mk 1:20
MITTAUSOKUMENTTI A. Laine N. Manninen H. Martiskainen Puh. piirt. H. Martiskainen 2007	MUSEOVIRASTO, RAKENNUSHISTORIAN OSASTON ARKISTO, HELSINKI
<b>Kartta 49</b>	

1527780                      1527781                      1527782                      1527783  
 6780044    +                      +                      +                      +

3A:N JA 4A:N VÄLIPROFIILI

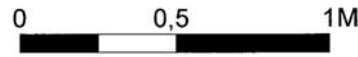

 Kivi

<b>RAUMA</b> <b>Kauppatori</b> A. Koivukari 2006	Alue 3A K316, K318, K319 Mk 1:20
MITTAUSDOKUMENTOINTI A. Laine N. Manninen H. Martiskainen Puht. piirt. H. Martiskainen 2007	MUSEOVIRASTO, RAKENNUSHISTORIAN OSASTON ARKISTO, HELSINKI
	<b>Kartta 50</b>

1527780  
 6780043 +  
 1527781 +  
 1527782 +  
 1527783 +

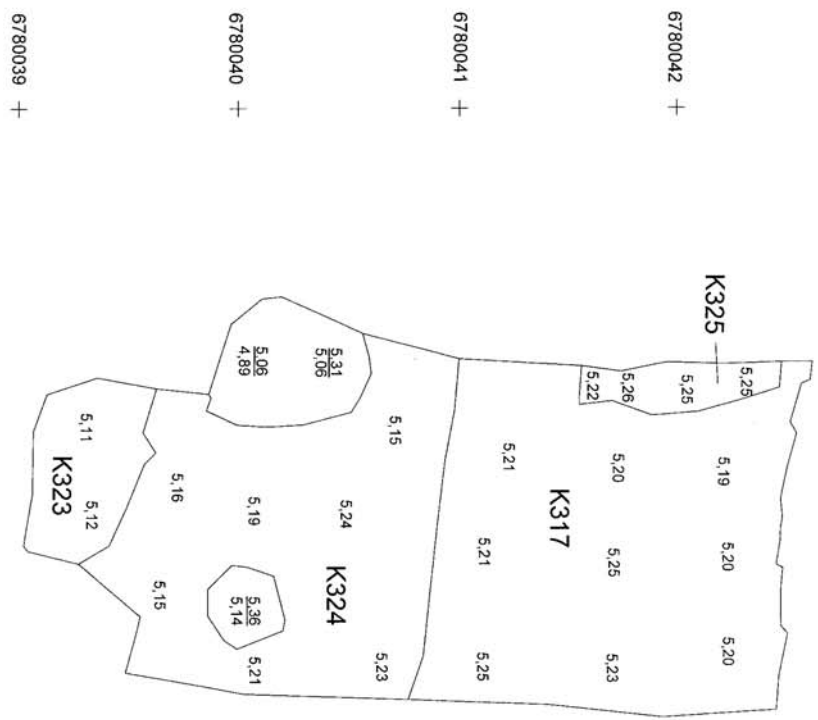

<b>RAUMA</b>	Alue 3A
<b>Kauppaloni</b>	K317, K323, K324, K325
A. Koliykanen 2006	Mk 1:20
KITTAUSKOULUKOMMENTTI	MUSEOKASSETO, RAKENNUSHISTORIAAN OSASTON ARKISTO, HELSINKI
A. Laihe	
N. Manninen	
H. Mankinen	
Puhl. pirt. H. Mankisen 2007	Kartta 51

1527780

6780039 +

1527781

+

1527782

+

1527783

+

6780038 +

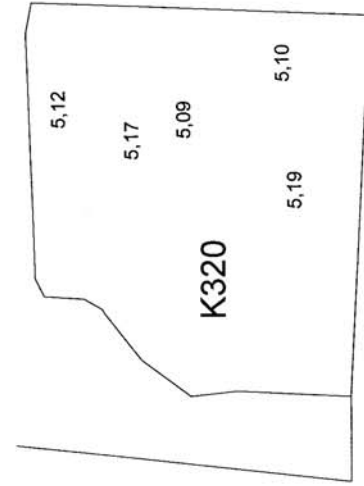

3A:N VÄLIPROFIILI



<b>RAUMA</b> Kauppatori A. Koivukari 2006	Alue 3A K320 Mk 1:20
MITTAUSDOKUMENTOINTI A. Laine N. Manninen H. Martiskainen Puht. piirt. H. Martiskainen 2007	MUSEOVIRASTO, RAKENNUSHISTORIAN OSASTON ARKISTO, HELSINKI
<b>Kartta 52</b>	

1527780

6780044 +

1527781

+

1527782

+

1527783

+

6780043 +

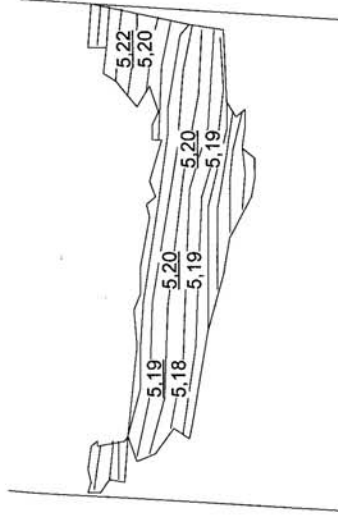

6780042 +



Puu



<b>RAUMA</b> Kauppatori A. Koivukari 2006	Alue 3A R321 Mk 1:20
MITTAUSDOKUMENTOINTI A. Laine N. Manninen H. Martiskainen Puht. piirt. H. Martiskainen 2007	MUSEOVIRASTO, RAKENNUSHISTORIAN OSASTON ARKISTO, HELSINKI
<b>Kartta 53</b>	

1527780 + 1527781 + 1527782 + 1527783

6780043 +

6780042 +

6780041 +

6780040 +

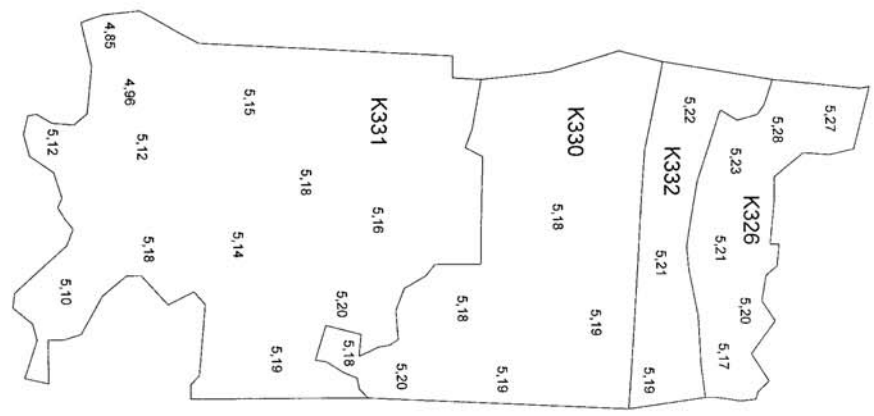

<b>RAUMA</b> Kaupatori A. Koivukari 2006	Alue 3A K326, K330, K331, K332 Mk 1:20
MITTASUOJAKKUMENTTI A. Leine H. Manninen H. Manninen Puhl. part. H. Manninen 2007	MUSEOVAPASTA RAKENNUSHISTORIAN OSASTON AINEKOTUHELKÄN Kartta 54



1527780  
6780043 +

1527781 +

1527782 +

1527783 +

6780042 +

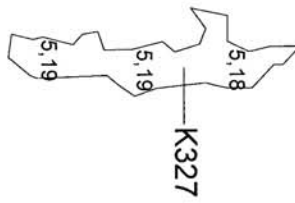

6780041 +

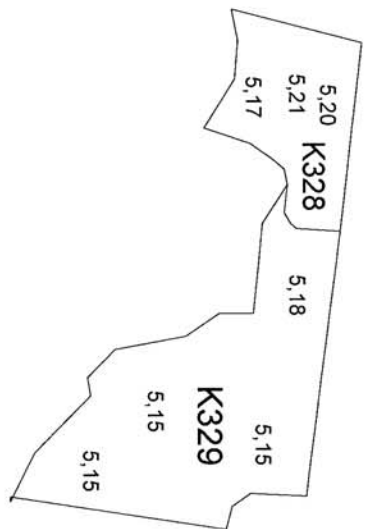

6780040 +

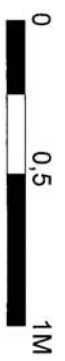

<b>RAUMA</b> <b>Kauppatori</b> A. Koivukari 2006	Alue 3A K327, K328, K329 MK 1:20
MITTAUSDOKUMENTOINTI A. Laine N. Manninen H. Martiskainen Puhd. piirt. H. Martiskainen 2007	MUSEOVIRASTO, RAKENNUSHISTORIAN OSASTON ARKISTO, HELSINKI
	<b>Kartta 55</b>

1527780                      1527782                      1527784                      1527786  
6780076    +                      +                      +                      +

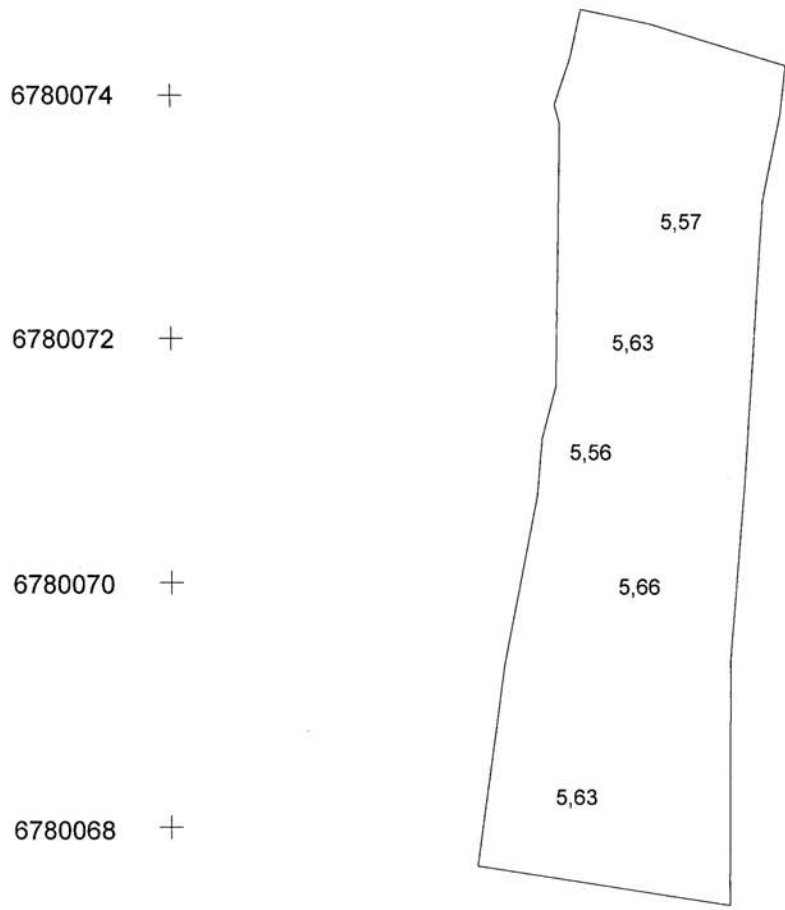

RAUMA Kauppatori A. Koivukari 2006	Alue 4A K703 Mk 1:50
MITTAUSDOKUMENTOINTI N. Manninen H. Martiskäinen	MUSEOVIRASTO, RAKENNUSHISTORIAN OSASTON ARKISTO, HELSINKI
Puht. piirt. H. Martiskäinen 2007	Kartta 56

1527782                      1527783                      1527784                      1527785  
 6780075    +                      +                      +                      +

6780074    +

6780073    +

6780072    +

6780071    +

6780070    +

6780069    +

6780068    +

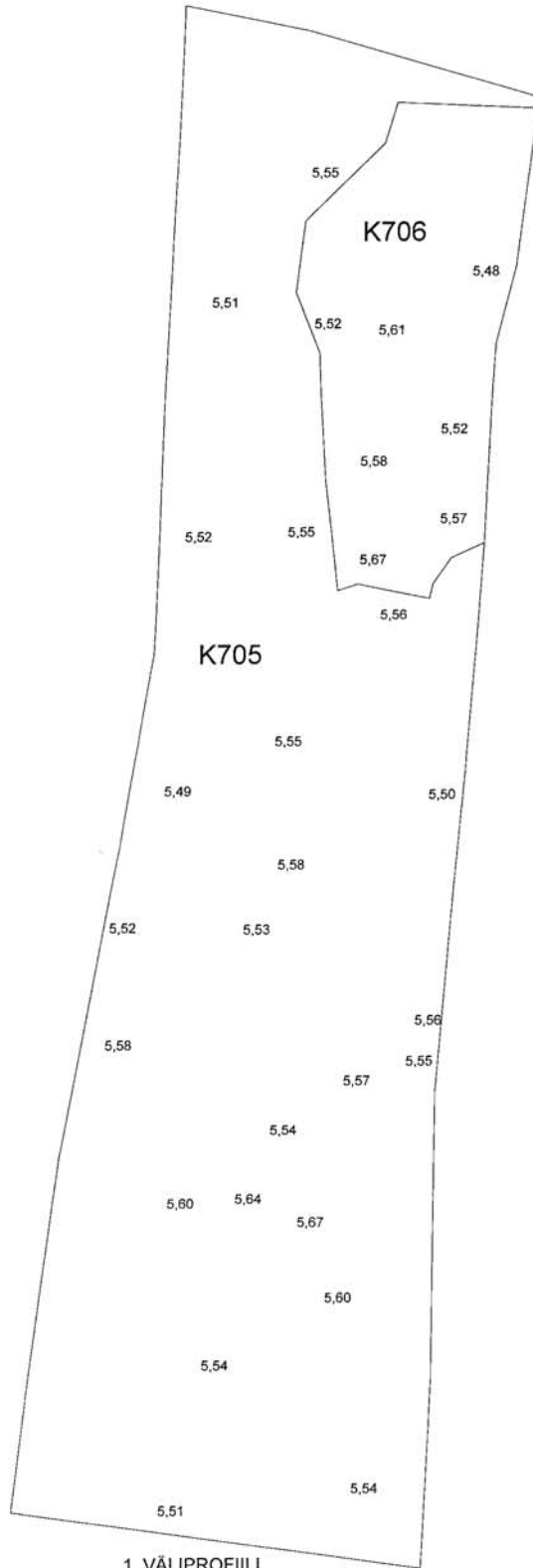

1. VÄLIPROFIILI

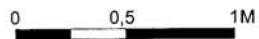



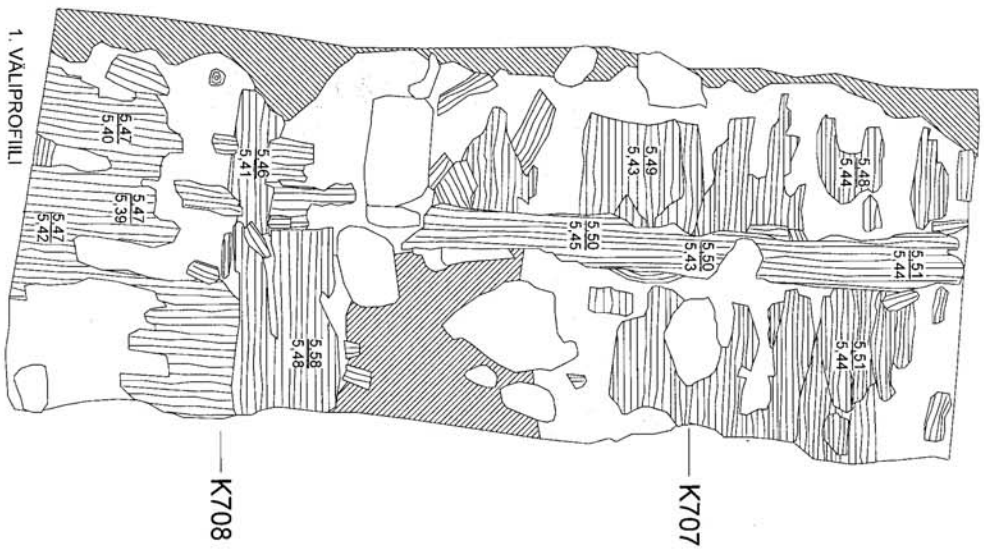

RAUMA Kauppatori A. Koivukari 2006	Alue 4A Kerrokset K705 ja K706 Mk 1:20
MITTAUSDOKUMENTOINTI N. Manninen H. Martiskainen 14. - 21.7. 2006	MUSEOVIRASTO, RAKENNUSHISTORIAN OGASTON ARKISTO, HELSINKI
Puht. piirt. H. Martiskainen 2007	Kartta 57

1527782 + 1527783 + 1527784 + 1527785

6780072 +  
6780071 +  
6780070 +  
6780069 +  
6780068 +



-  Kivi
-  Puu
-  Maatunut puu/puusilppu
-  Ruskea hiekka
-  Vaalea hiekka

<b>RAUMA</b> Kauppatori A. Koivukari 2006	Aihe 4A R707 ja R708 MK 1:20	MUSEOVIRASTO RAASENINMUSEON OSASTON ANASTO, HELSINKI
Piirt. H. Mairitskainen 25.7.2006 Puit. piirt. H. Mairitskainen 2006	Kartta 58	

1527782                      1527783                      1527784                      1527785  
 6780075 +                      +                      +                      +

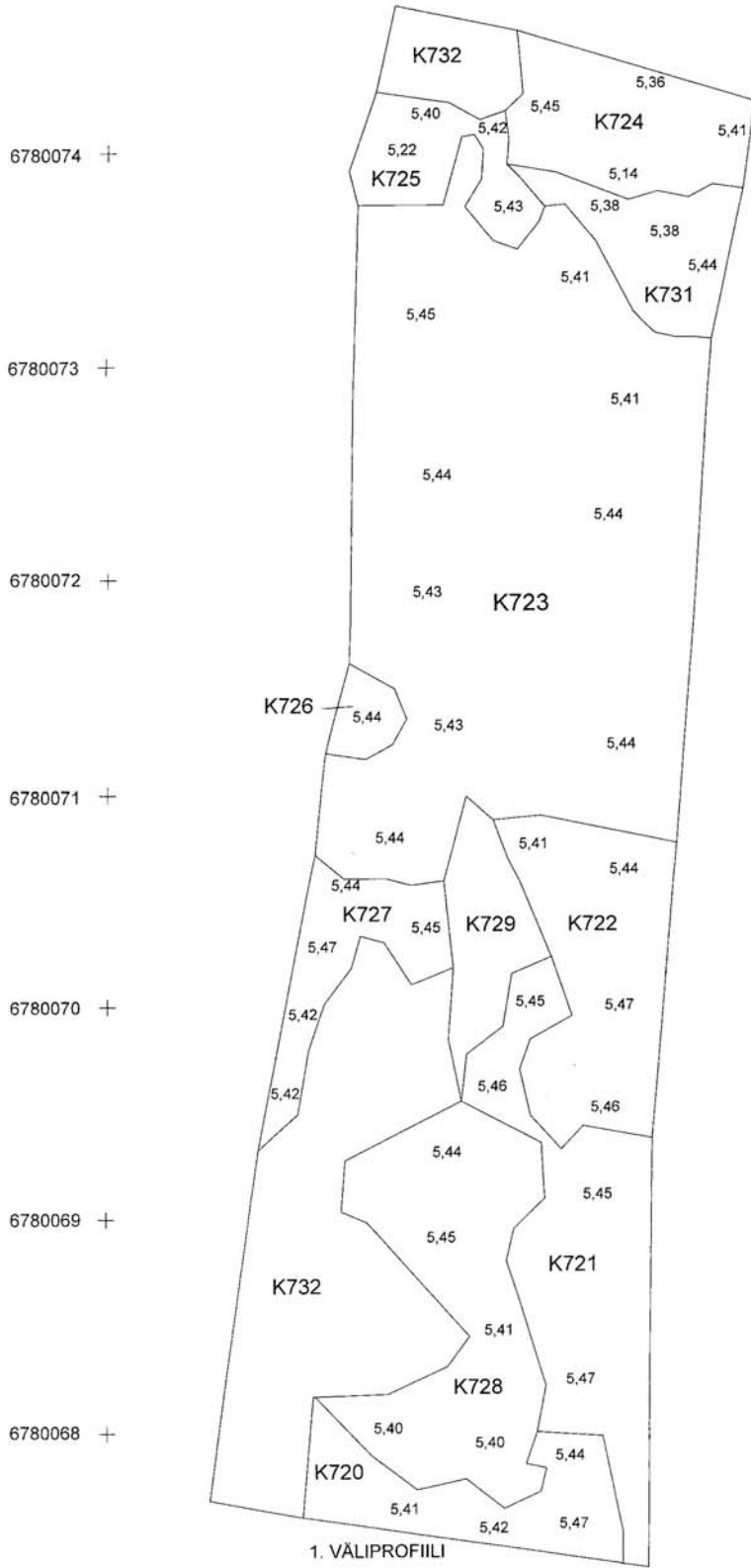



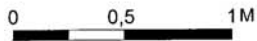

1. VÄLIPROFILI

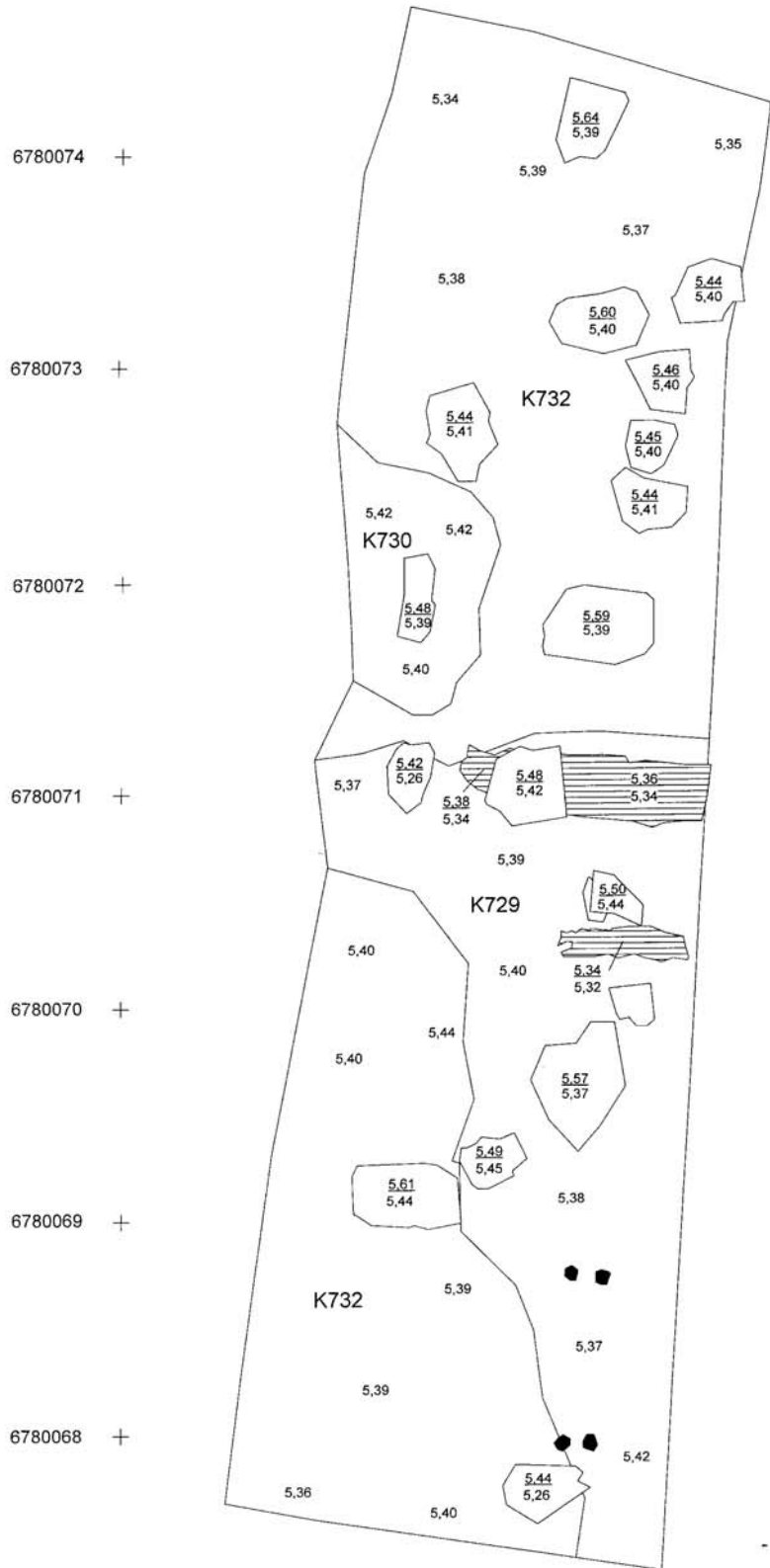

RAUMA Kauppatori A. Koivukari 2006	Alue 4A K720 - K729, K731, K732 Mk 1:20
MITTAUSDOKUMENTOINTI N. Manninen H. Martiskainen Puht. piirt. H. Martiskainen 2007	MUSEOVASTO, RAKENNUSHISTORIAN OSASTON ARKISTO, HELSINKI Kartta 59

1527782                      1527783                      1527784                      1527785  
 6780075 +                      +                      +                      +



-  Kivi
-  Puu
-  Paalunsija

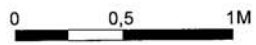

<b>RAUMA</b> <b>Kauppatori</b> A. Koivukari 2006	Alue 4A K729, K730, K732 Mk 1:20
MITTAUSDOKUMENTOINTI N. Manninen H. Martiskainen	MUSEOVIRASTO, RAKENNUSHISTORIAN OSASTON ARKISTO, HELSINKI
Puht. piirt. H. Martiskainen 2007	<b>Kartta 60</b>

1527781                      1527782                      1527783                      1527784                      1527785  
 6780068 +                      +                      +                      +                      +



6780061 +

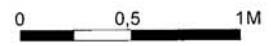

RAUMA Kauppatori A. Koivukari 2006	Alue 4A2 K733 ja K734 Mk 1:20
MITTAUSOKUMENTOINTI N. Manninen H. Martiskainen 23.8.2006 Puht. piirt. H. Martiskainen 2007	MUSEOVIRASTO, RAKENNUSHISTORIAN OSASTON ARKISTO, HELSINKI  Kartta 61

1527781                      1527782                      1527783                      1527784  
 6780068 +                      +                      +                      +

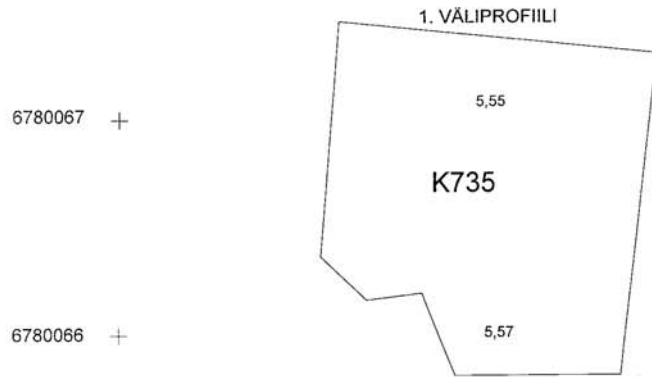

6780065 +

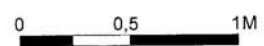

RAUMA Kauppatori A. Koivukari 2006	Alue 4A2 Kerrokset K735 ja K736 Mk 1:20
MITTAUSDOKUMENTOINTI N. Manninen H. Martiskainen 25.8.2006 Puh.t. piirt. H. Martiskainen 2007	MUSEOVIRASTO, RAKENNUSHISTORIAN OSASTON ARKISTO, HELSINKI  Kartta 62



1527782 + 1527783 + 1527784

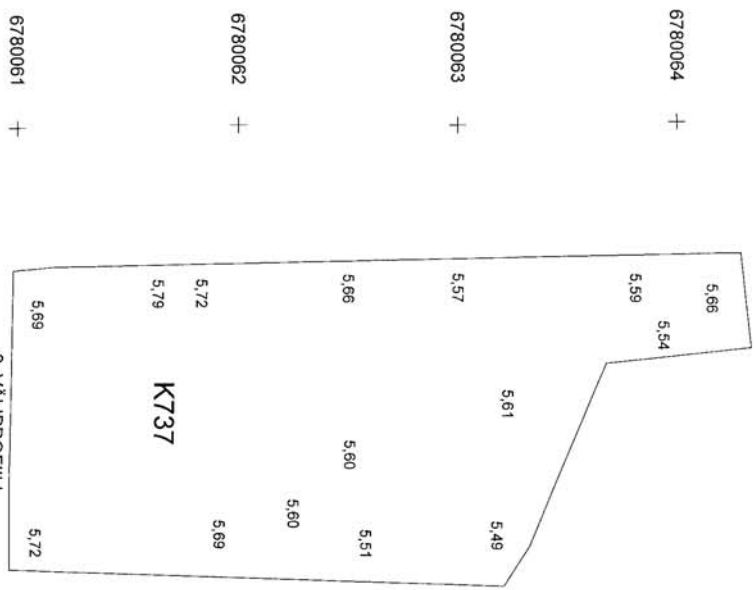

2. VÄLIPROFIILI



<b>RAUMA</b>	Alue 4A2
<b>Kaupatori</b>	Kerros K737
A. Kiviäkari 2006	Mk. 120
MITTAAUSPÖHJÄKÄSITELÖ	MÄÄRÖYSKÄSIT. PAKENNEOHJEIDEN OSASTON ARVASTO, HELSINKI
A. Laine	
N. Manninen	
H. Mankinen 28.8.2006	
Puh: pnt: H. Mankinen 2007	<b>Kartta 63</b>

1527782

1527783

1527784

6780064 +

+

+

6780063 +

6780062 +

6780061 +

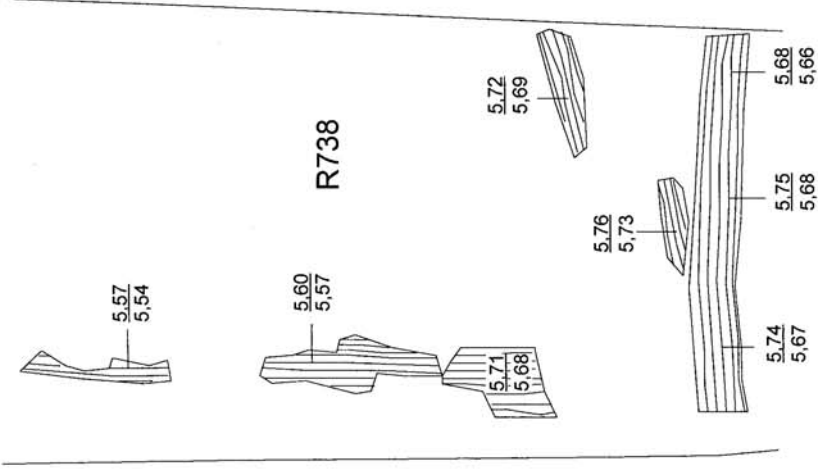

<b>RAUMA</b> Kauppatori A. Koivukari 2006	Alue 4A2 Rakenne R738 Mk 1:20
MITTAUSDOKUMENTOINTI A. Laine N. Manninen H. Martiskainen 29.8.2006 Puht. piirt. H. Martiskainen 2007	MUSEOVIRASTO, RAKENNUSHISTORIAN OSASTON ARKISTO, HELSINKI
<b>Karttia 64</b>	

1527781 + 1527782 + 1527783 + 1527784

6780058 +  
6780057 +  
6780056 +  
6780055 +  
6780054 +

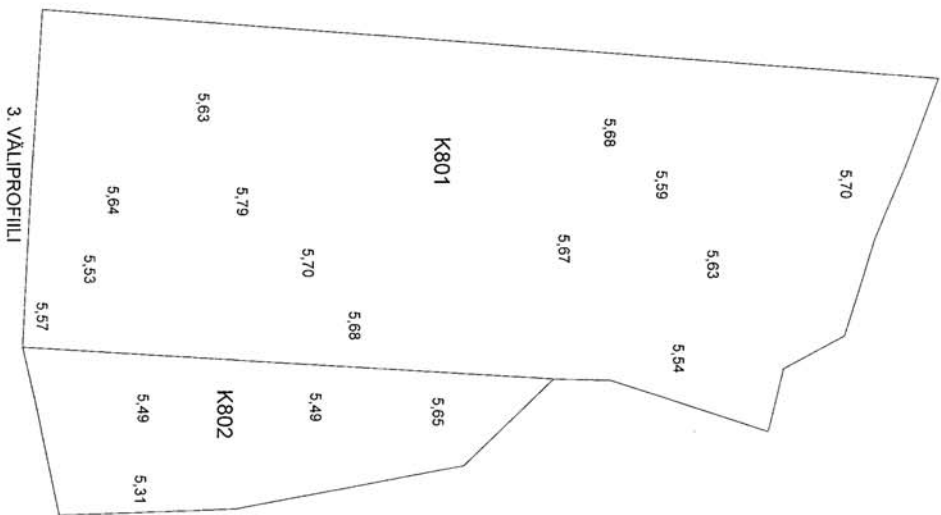

<b>RAUMA</b>	Alue 4A
<b>Kauppatonri</b>	K801, K802
<b>A. Koivukan 2006</b>	Mk 1:20
MITTAUSKOULUNTI OY/NTI	MÄTTÖLAUREATO RANSKAPUUSTORIN
N. Mänttinen	OSASTON PÄIKKÖTÖ HELSINKI
H. Miettinen 27.7.2006	
Punkit: pirt. H. Miettinen 2007	<b>Kartta 65</b>

1527782 + 1527783 + 1527784

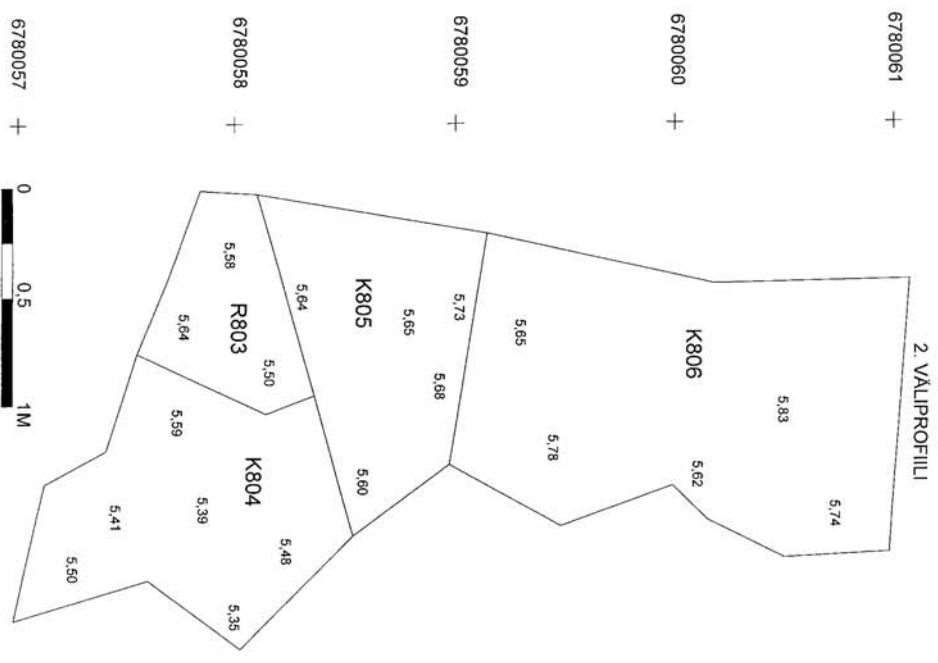

RAUMA Kauppatori A. Kouvukari 2008	Alue 4A K803, K804, K805, K806
MITTÄIDÖNKÄYNTÖ N. Mäntylampi H. Miettinen 27.7.2006	Mk 1:20 Kartta 66
KÄSIKIRJASTO RAUMALINNAKUNNAN OSASTON ARKISTO, HELSINKI	
Puh. pöytä, H. Miettinen 2007	

1527782  
 6780062 +  
 1527783 +  
 1527784 +

6780061 +

6780060 +

6780059 +

2. VÄLIPROFIILI

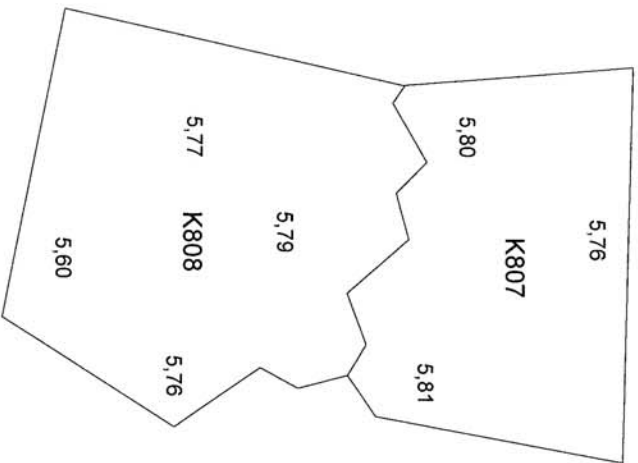

<b>RAUMA</b> Kauppatori A. Koivukari 2006	Alue 4A K807, K808 Mk 1:20
MITTAUSDOKUMENTOINTI N. Manninen H. Martiskainen 27. - 31.7.2006 Puntt. piirt. H. Martiskainen 2007	MUSEOVIRASTO, RAKENNUSHISTORIAN OSASTON ARKISTO, HELSINKI
<b>Kartta 67</b>	

1527782  
6780062 +

1527783  
+

1527784  
+

6780061 +

6780060 +

6780059 +

6780058 +

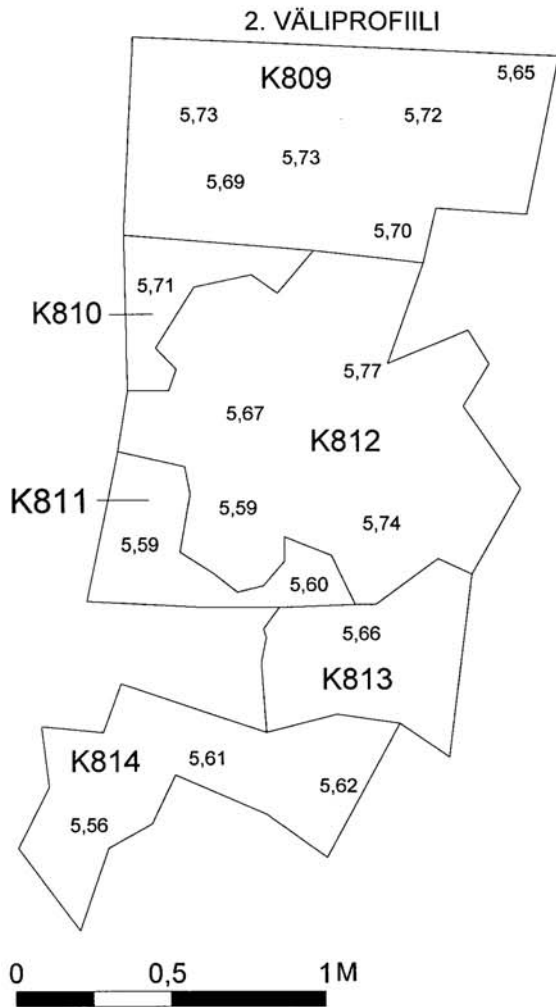

RAUMA Kauppatori A. Koivukari 2006	Alue 4A K809 - K814 Mk 1:20
MITTAUSDOKUMENTOINTI N. Manninen H. Martiskainen 31.7.2006	MUSEOVIRASTO, RAKENNUSHISTORIAN OSASTON ARKISTO, HELSINKI
Puht. piirt. H. Martiskainen 2007	Kartta 68

1527781 + 1527782 + 1527783 + 1527784  
 6780058 +  
 6780057 +  
 6780056 +  
 6780055 +  
 6780054 +



<b>RAUMA</b>	Alue 4A
<b>Kauppatori</b>	K815, K816, K817
A. Koivukari 2006	MK: 1:20
MITTAUSKOKEILUUNNI	MUSEOVASTO, RAKENNUSHISTORIAN
N. Manninen	OSASTON ARKISTO, HELSINKI
H. Manninen 31.7.2006	
Puhit. piirit. H. Manninen 2007	<b>Kartta 69</b>

1527782                      1527783                      1527784  
6780062 +                      +                      +

6780061 +

2. VÄLIPROFILI

6780060 +

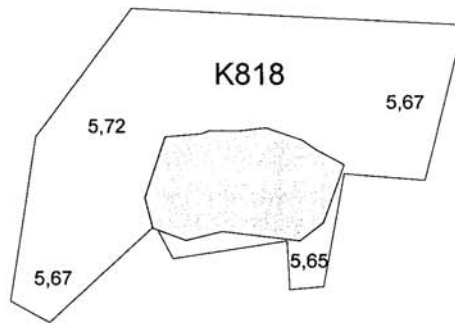

6780059 +

6780058 +

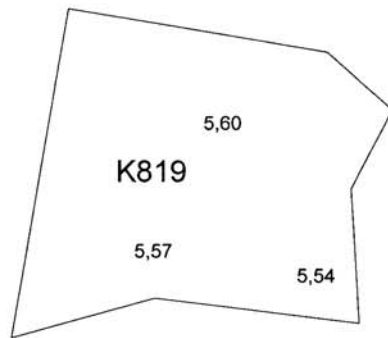

Tiilimurskaa

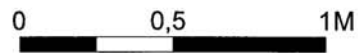

RAUMA Kauppatori A. Koivukari 2006	Alue 4A K818, K819 Mk 1:20
MITTAUSDOKUMENTOINTI N. Manninen H. Martiskainen 31.7. - 1.8.2006	MUSEOVIRASTO, RAKENNUSHISTORIAN OSASTON ARKISTO, HELSINKI
Puht. piirt. H. Martiskainen 2007	Kartta 70



1527781 +  
6780056 +

1527782 +

1527783 +

1527784 +

6780055 +

6780054 +

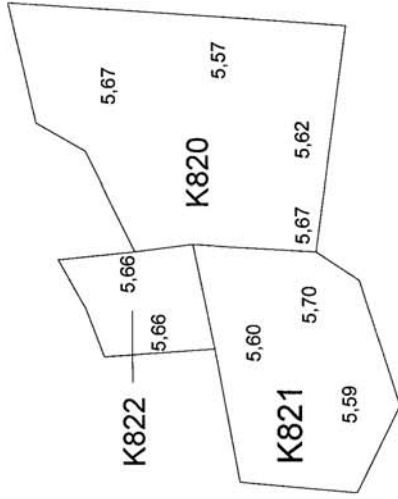

<b>RAUMA</b> Kauppatori A. Koivukari 2006	Alue 4A K820, K821, K822 Mk 1:20
MITTAUSDOKUMENTTI N. Manninen H. Martiskainen 1.8.2006	MUSEOVIRASTO, RAKENNUSHISTORIAN OSASTON ARKISTO, HELSINKI
Puht. piirt. H. Martiskainen 2007	<b>Kartta 71</b>

1527782 + 1527783 + 1527784

6780056 +

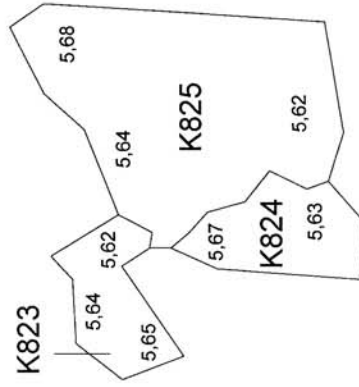

6780055 +

6780054 +



<b>RAUMA</b> Kauppatori A. Koivukari 2006	Alue 4A K823, K824, K825 Mk 1:20
MITTAUSDOKUMENTOINTI N. Manninen H. Martiskainen 1. - 2.8.2006	MUSEOVIRASTO, RAKENNUSHISTORIAN OSASTON ARKISTO, HELSINKI
Puht. piirt. H. Martiskainen 2007	<b>Kartta 72</b>

1527782 +  
6780060 +  
1527783 +  
1527784 +

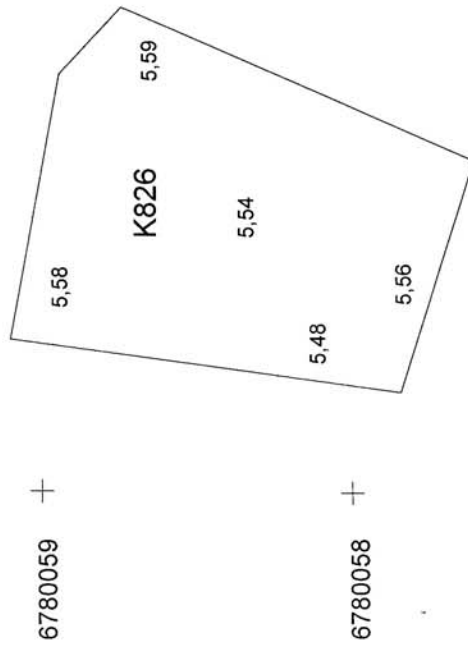

<b>RAUMA</b> Kauppatori A. Koivukari 2006	Alue 4A K826 Mk 1:20
MITTALUSOKUMENTOINTI A. Laine N. Manninen H. Martiskainen Puht. piirt. H. Martiskainen 2007	MUSEOVIRASTO, RAKENNUSHISTORIAN OSASTON ARKISTO, HELSINKI
	<b>Kartta 73</b>

1527781                      1527782                      1527783                      1527784  
 6780059 +                      +                      +                      +

6780058 +  
 6780057 +  
 6780056 +  
 6780055 +  
 6780054 +

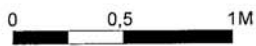
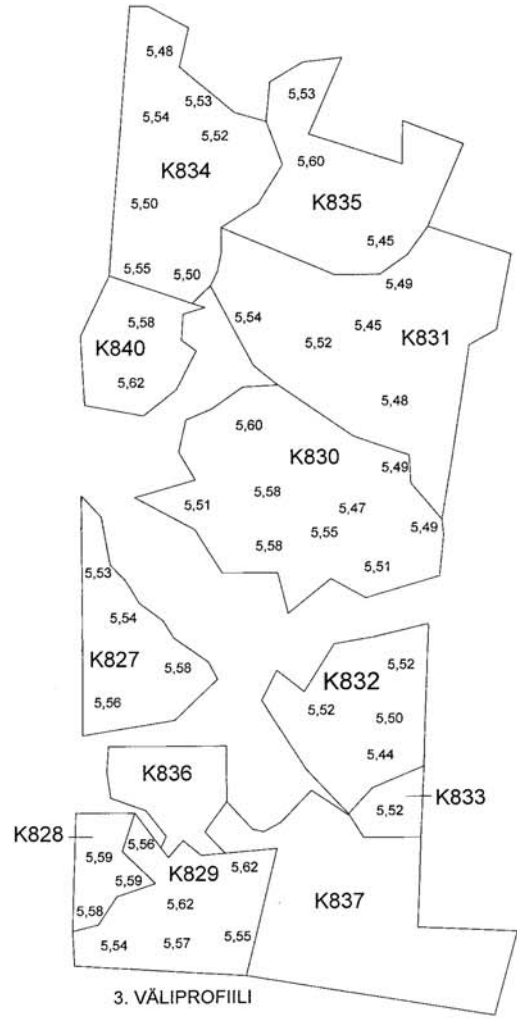

RAUMA Kauppatori A. Koivukari 2006	Alue 4A K827 - K835, K840 Mk 1:20
MITTAUSDOKUMENTOINTI N. Manninen H. Martiskainen	MUSEOVIRASTO, RAKENNUSHISTORIAN OSASTON ARKISTO, HELSINKI
Puht. piirt. H. Martiskainen 2007	Kartta 74

1527781

6780056 +

1527782

+

1527783

+

1527784

+

6780055 +

6780054 +

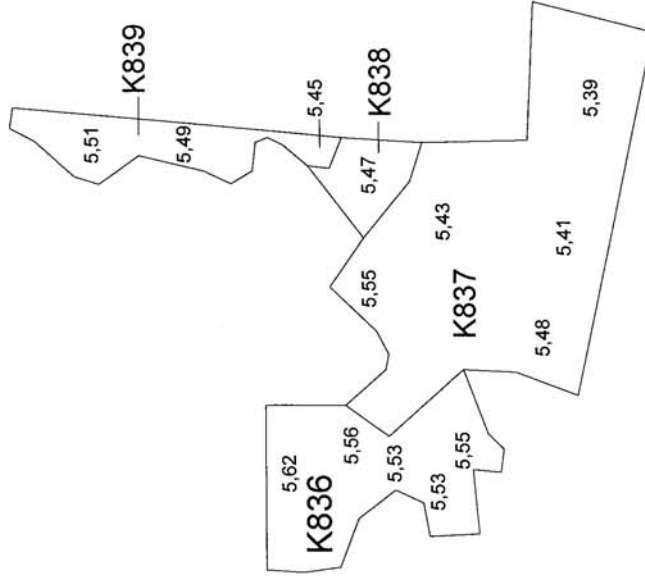

<b>RAUMA</b> Kauppatori	Alue 4A K836, K837, K838, K839
A. Koivukari 2006	Mk 1:20
MITTAUSDOKUMENTOINTI N. Manninen H. Martiskainen	MUSEOVIRASTO, RAKENNUSHISTORIAN OSASTON ARKISTO, HELSINKI
Puht. piirt. H. Martiskainen 2007	<b>Kartta 75</b>

1527781

6780054 +

1527782

+

1527783

+

1527784

+

3. VÄLIPROFIILI

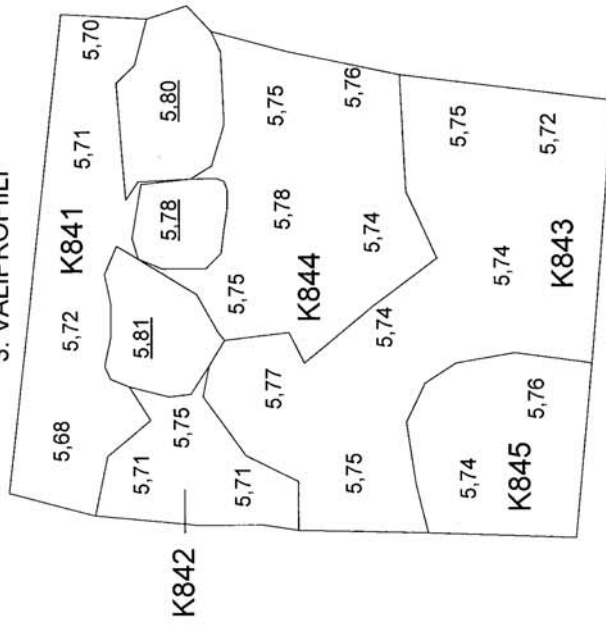

K842

6780053 +

6780052 +



Kivi



<b>RAUMA</b> Kauppatori A. Koivukari 2006	Alue 4A K841 - K845 Mk 1:20
MITTAUSDOKUMENTOINTI N. Manninen H. Martiskainen	MUSEOVIRASTO, RAKENNUSHISTORIAN OSASTON ARKISTO, HELSINKI
Puht. piirt. H. Martiskainen 2007	<b>Kartta 76</b>

1527781                      1527782                      1527783                      1527784  
 6780058 +                      +                      +                      +

6780057 +

6780056 +

6780055 +

6780054 +

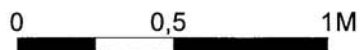
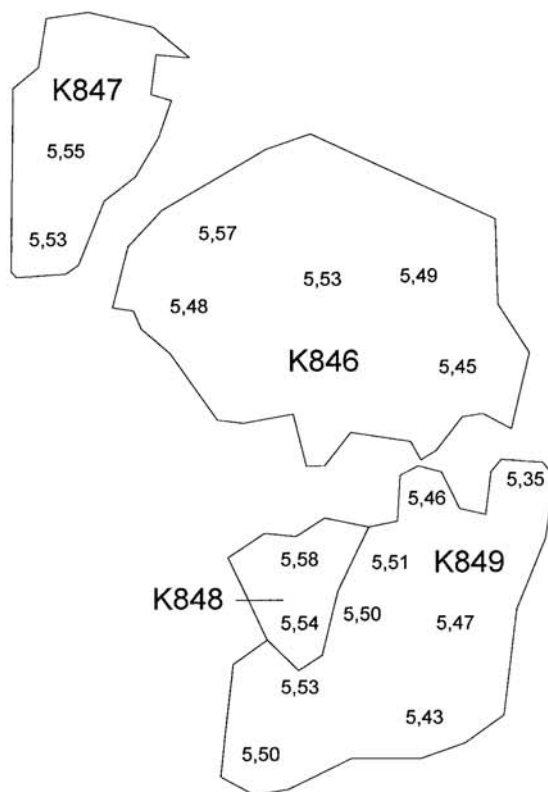

<b>RAUMA</b> <b>Kauppatori</b> A. Koivukari 2006	Alue 4A K846 - K849 Mk 1:20
MITTAUSDOKUMENTOINTI N. Manninen H. Martiskainen	MUSEOVIRASTO, RAKENNUSHISTORIAN OSASTON ARKISTO, HELSINKI
Puht. piirt. H. Martiskainen 2007	<b>Kartta 77</b>

1527781  
 1527782  
 1527783  
 1527784

6780057 +

6780056 +

6780055 +

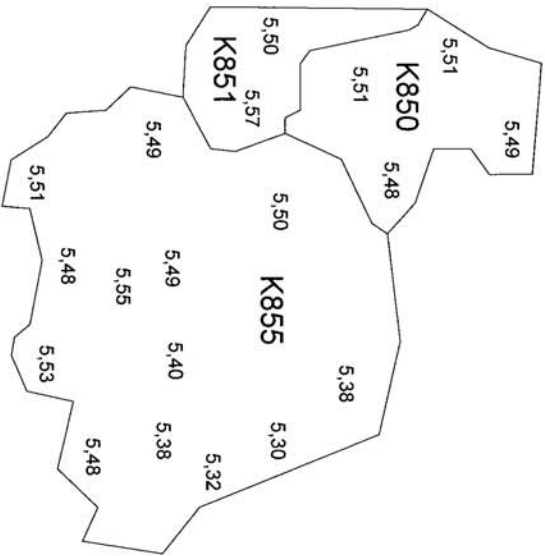

<b>RAUMA</b> Kauppatori A. Koivukari 2006	Alue 4A K850, K851, K855 Mk 1:20
MITTAUSDOKUMENTOINTI N. Manninen H. Martiskainen	MUSEOVIRASTO, RAKENNUSHISTORIAN OSASTON ARKISTO, HELSINKI
Puntt. piirt. H. Martiskainen 2007	Kartta 78



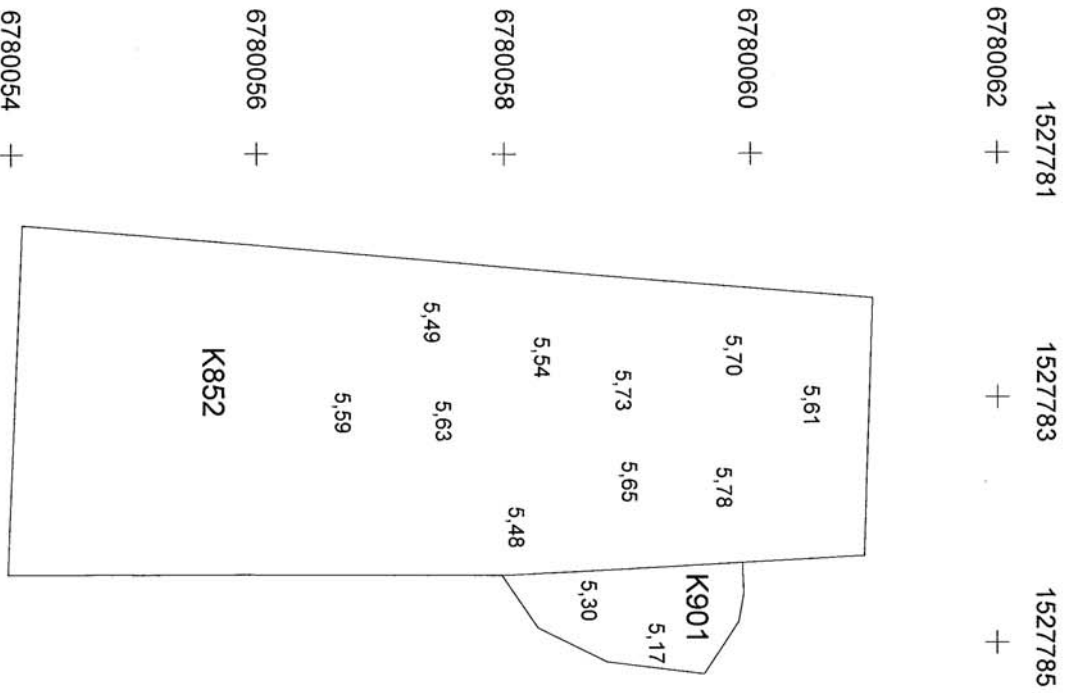

RAUMA Kauppatori A. Koivukari 2006	Alue 4A K852, K901 MK 1:50
MITTAUSDOKUMENTOINTI N. Manninen H. Martiskainen	MUSEOVARASTO, RAKENNUSHISTORIAN OSASTON ARKISTO, HELSINKI
Puht. piirt. H. Martiskainen 2007	Kartta 79

1527781 +  
6780054 +  
1527782 +  
1527783 +  
1527784 +

3. VÄLIPROFIILI

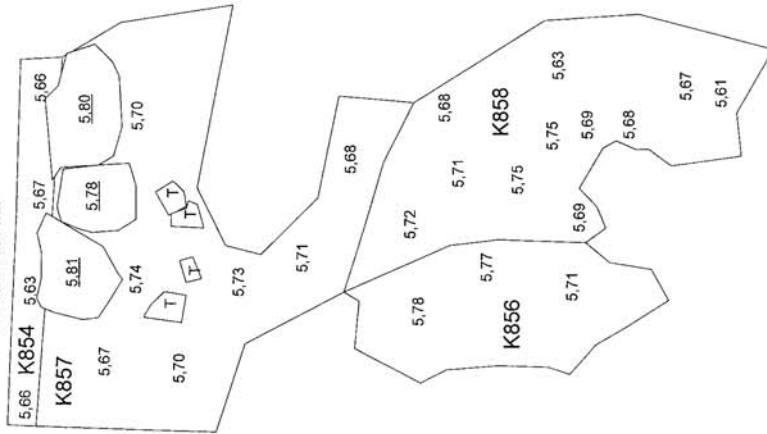

1527781 +  
6780053 +

6780052 +

6780051 +

6780050 +

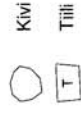

RAUMA Kauppatori A. Koivukan 2006	Alue 4A K854, K856 - K858 Mk 1:20
MITTAUSKOULUNTOINTI N. Manninen H. Manninen	MUSEOVASTO RAKENNUSHISTORIAN OSASTON ARHISTO, HELSINKI
Puht. piirt. H. Manninen 2007	Kartta 80



1527781 +  
6780053 +

1527782 +

1527783 +

6780052 +

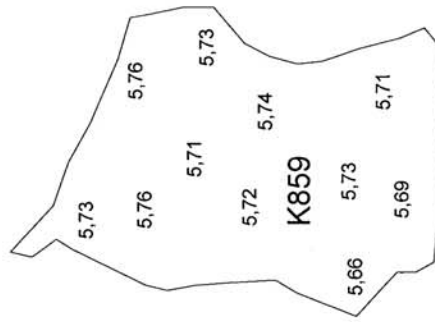

6780051 +



<b>RAUMA</b> <b>Kauppatori</b> A. Koivukari 2006	Alue 4A K859 Mk 1:20
MITTAUSDOKUMENTI N. Manninen H. Martiskainen	MUSEOVIRASTO, RAKENNUSHISTORIAN OSASTON ARKISTO, HELSINKI
Punt. piirt. H. Martiskainen 2007	<b>Kartta 81</b>

1527781  
6780053 +

1527782  
+

1527783  
+

6780052 +

6780051 +

6780050 +

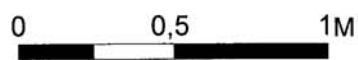
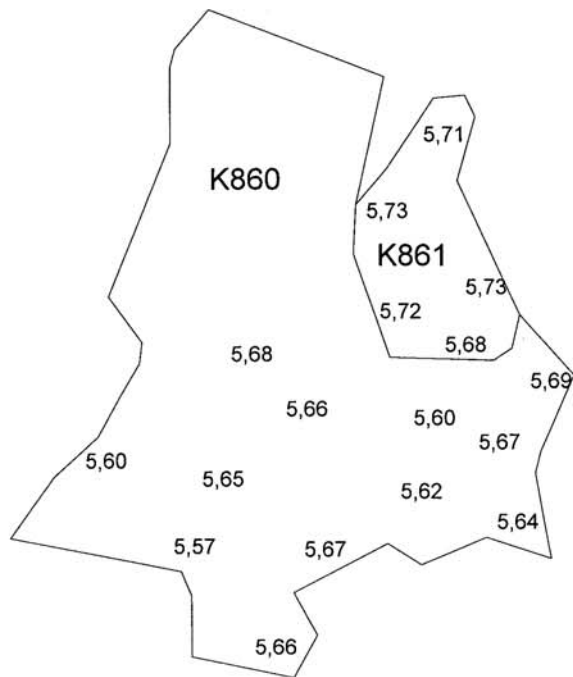

RAUMA Kauppatori A. Koivukari 2006	Alue 4A K860, K861 Mk 1:20
MITTAUSDOKUMENTOINTI N. Manninen H. Martiskainen	MUSEOVIRASTO, RAKENNUSHISTORIAN OSASTON ARKISTO, HELSINKI
Puht. piirt. H. Martiskainen 2007	Kartta 82

1527780

6780054 +

1527781

+ +

1527782

+ +

1527783

+ +

1527784

+ +

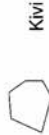
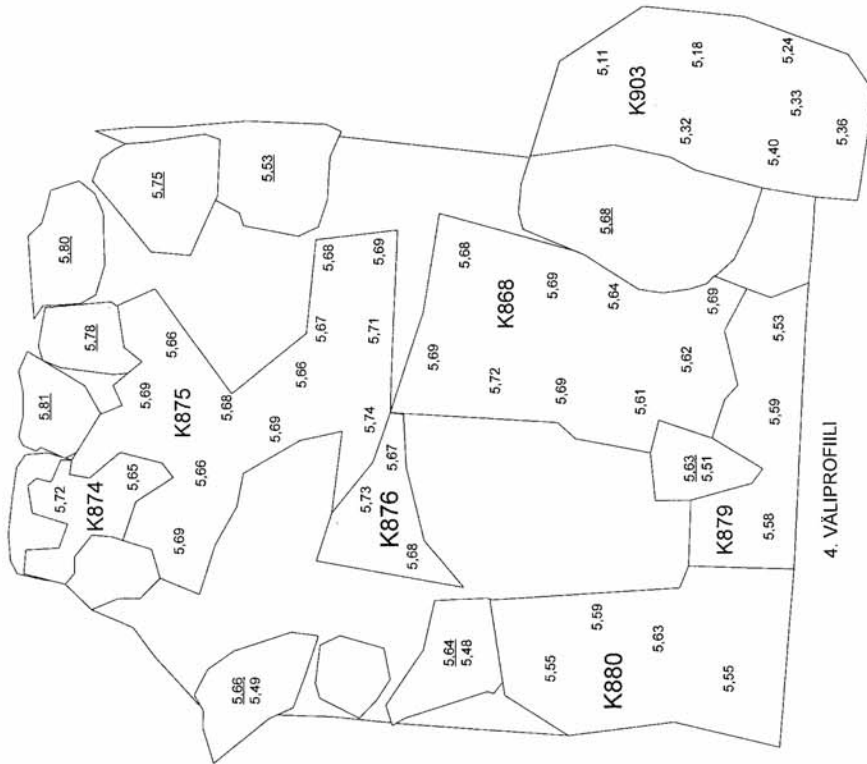

Kivi

<b>RAUMA</b>	Alue 4A K868, K874 - K876, K879, K880, K903 Mk 1:20
<b>Kauppatori</b>	
A. Koivukaari 2006	
MITTAUSOKUMENTTI	MUSEOVASTO, RAKENNUSHISTORIAN OSASTON ARKISTO, HELSINKI
N. Manninen H. Martiskainen	
Puht. piirt. H. Martiskainen 2007	<b>Kartta 83</b>

1527780  
6780054 +

1527781  
+

1527782  
+

1527783  
+

1527784  
+

6780053 +

6780052 +

6780051 +

6780050 +

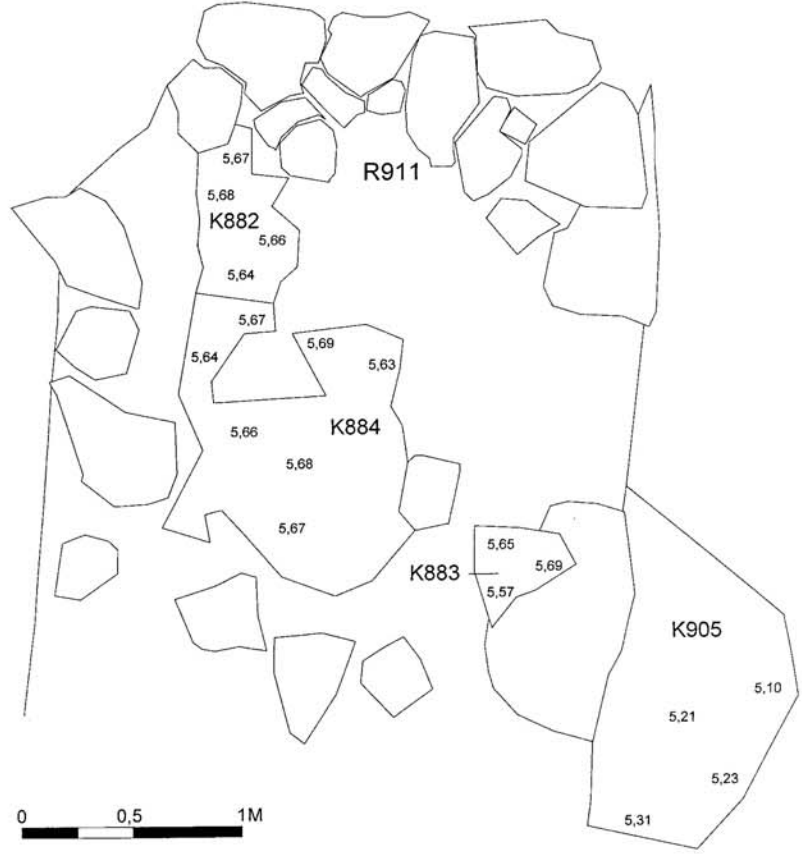

 Kivi

<b>RAUMA</b> Kauppatori A. Koivukari 2006	Alue 4A K882 - K884, K905 Mk 1:20
MITTAUSDOKUMENTINTI N. Manninen H. Martiskainen	MUSEOVIRASTO, RAKENNUSHISTORIAN OSASTON ARKISTO, HELSINKI
Puht. piirt. H. Martiskainen 2007	Kartta 84

1527780 + 1527781 + 1527782 + 1527783 + 1527784 +

6780054 +

6780053 +

6780052 +

6780051 +

6780050 +

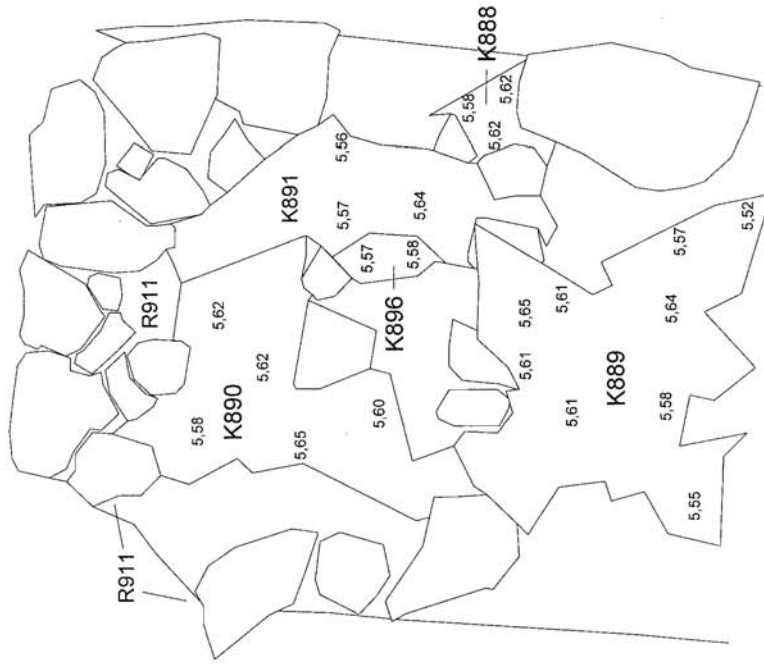

Kivi

<b>RAUMA</b>	Alue 4A
<b>Kauppatori</b>	K888 - K891, K896, R911
A. Kivukari 2006	Mk 1,20
MITTAISKOKEITTÄMÄN A. Laine N. Manninen H. Mantsikainen	MUSEOVIRASTO, RAKENNUSHISTORIAN OSASTON APPISTO, HELSINKI
Puht., piirt. H. Mantsikainen 2007	<b>Kartta 85</b>

1527780

6780054 +

1527781

+

1527782

+

1527783

+

1527784

+

6780053 +

6780052 +

6780051 +

6780050 +

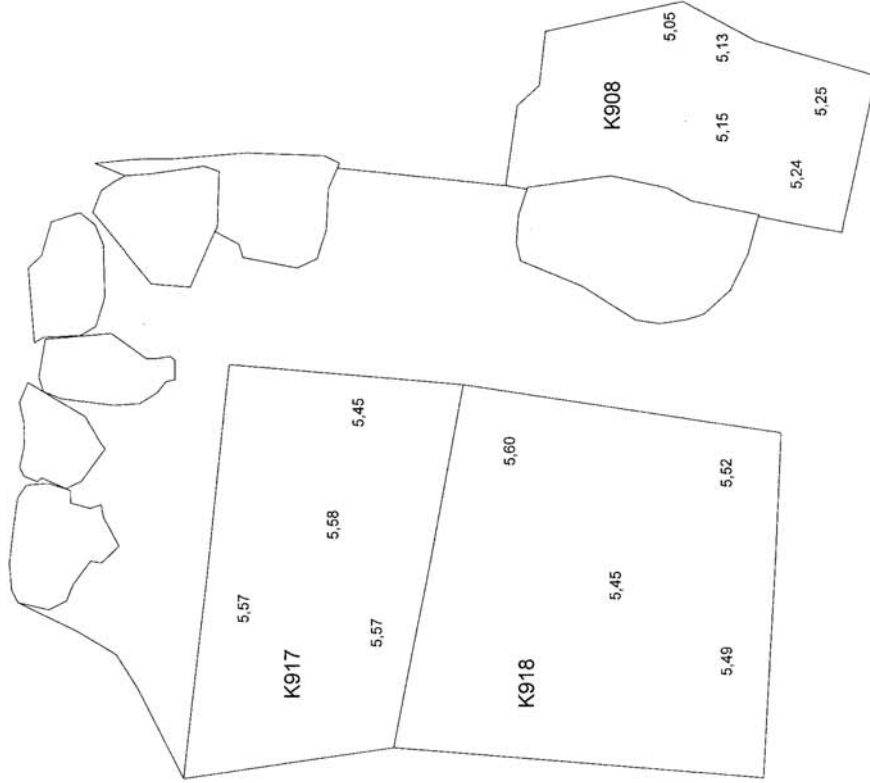

<b>RAUMA</b> Kauppatori A. Koivukari 2006	Alue 4A K908, K917, K918 Mk 1:20
MITTAIDOKUMENTIT: A. Laane N. Manninen H. Mantskinen	MUSEOVIRASTO, RAACENNÄYTHISTORIAN OSASTON AINEISTO, HELSINKI
Puht. piirt. H. Mantskinen 2007	Kartta 86



1527780

6780054 +

1527781

+

1527782

+

1527783

+

1527784

+

6780053 +

6780052 +

6780051 +

6780050 +

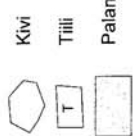
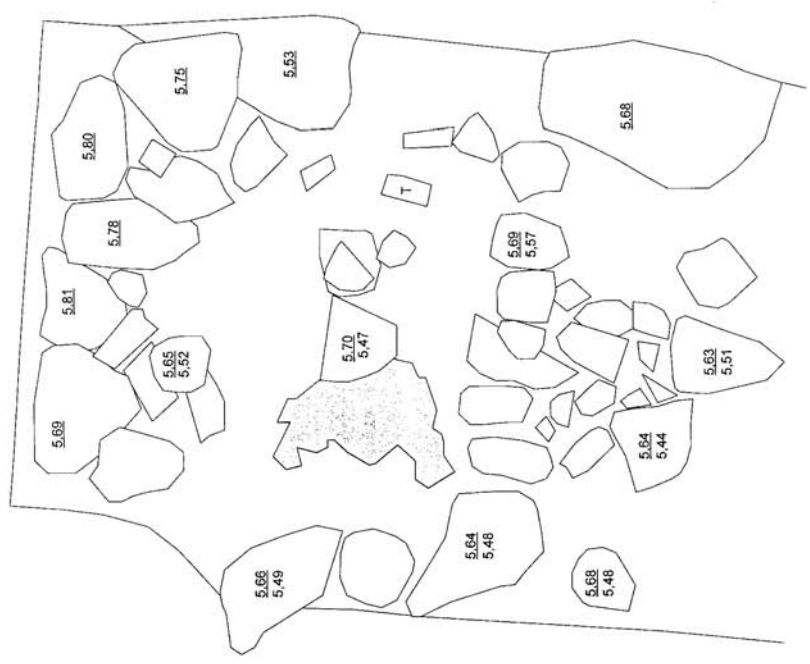

<b>RAUMA</b>	Alue 4A
<b>Kauppatori</b>	R911
A. Koivukari 2006	Mk 1:20
MITTAUSKOKKONEN	ARKEOLOGINEN RAUMAN HISTORIAAN
A. Laine	OSASTON ARKISTO, HELSINKI
N. Manninen	
H. Martiskainen	
Puht. piirt. H. Martiskainen 2007	<b>Kartta 87</b>

1527781 + 1527783 + 1527785  
 6780060 + +

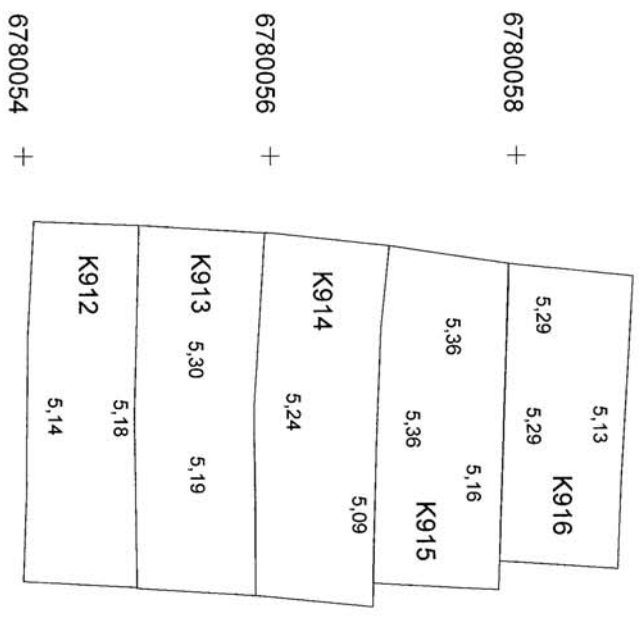

<b>RAUMA</b> Kauppatori A. Koivukari 2006 MITTAUSDOKUMENTOINTI A. Laine N. Manninen H. Martiskainen Puht. piirt. H. Martiskainen 2007	Alue 4A K912 - K916 Mk 1:50 MUSEOVIRASTO, RAKENNUSHISTORIAAN OSASTON ARKISTO, HELSINKI
	Kartta 88

1527781

1527782

1527783

1527784

6780057 +

+

+

+

6780056 +

6780055 +

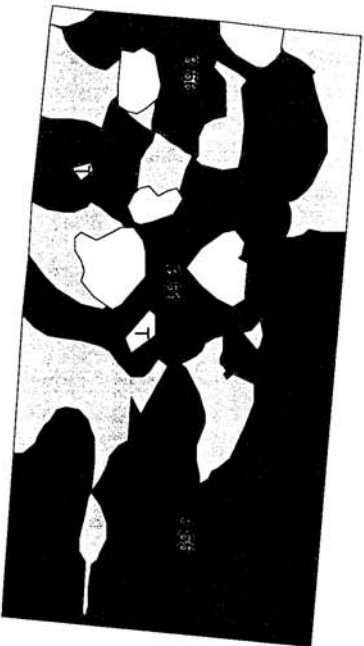

-  Kivi
-  Tiili
-  Puunsekainen likamaa
-  Puhdas pohjahiekkä

<b>RAUMA</b> Kauppatori A. Koivukari 2006	Alue 4A, kellarin pohja, kerros K921 Mk 1:20
Piirt. N. Manninen 11.9.2006 Puhl. piirt. H. Martiskainen 2006	MUSEOVIRASTO, RAKENNUSHISTORIAN OSASTON ARKISTO, HELSINKI
	<b>Kartta 89</b>

1527781 + 1527782 + 1527783 + 1527784

6780057 +

6780056 +

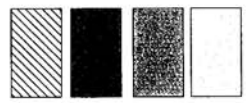
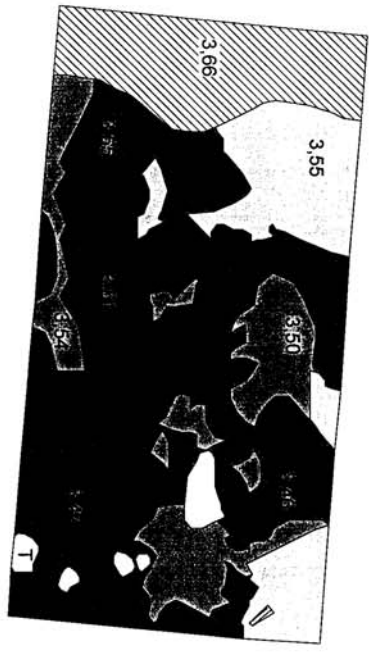

Pohjahiekka  
 Värijäytnyt hiekka  
 Likkamaa  
 Täyttömaa, ei kaivettu

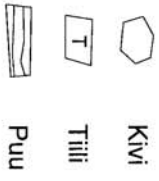

Kivi  
 Tiili  
 Puu

<b>RAUMA</b> Kauppatori A. Koivukari 2006	Alue 4A K922 Mk 1:20
Piirtänyt N. Manninen 13.9.2006 Puht. piirt. H. Martiskainen 2007	MUSEOVIRASTO, RAKENNUSHISTORIAN OSASTON ARKISTO, HELSINKI Kartta 90

1527779

6780052 +

1527781

+

1527783

+

1527785

+

6780060 +

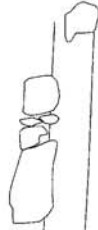

6780058 +

6780056 +

6780054 +

6780052 +

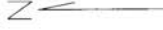
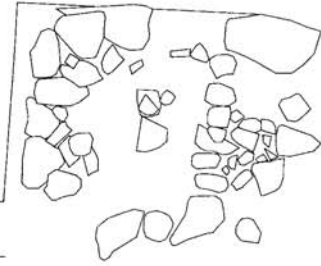

Kivi

Seinälinja



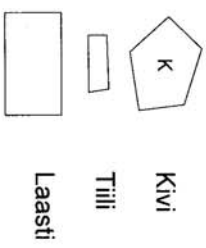
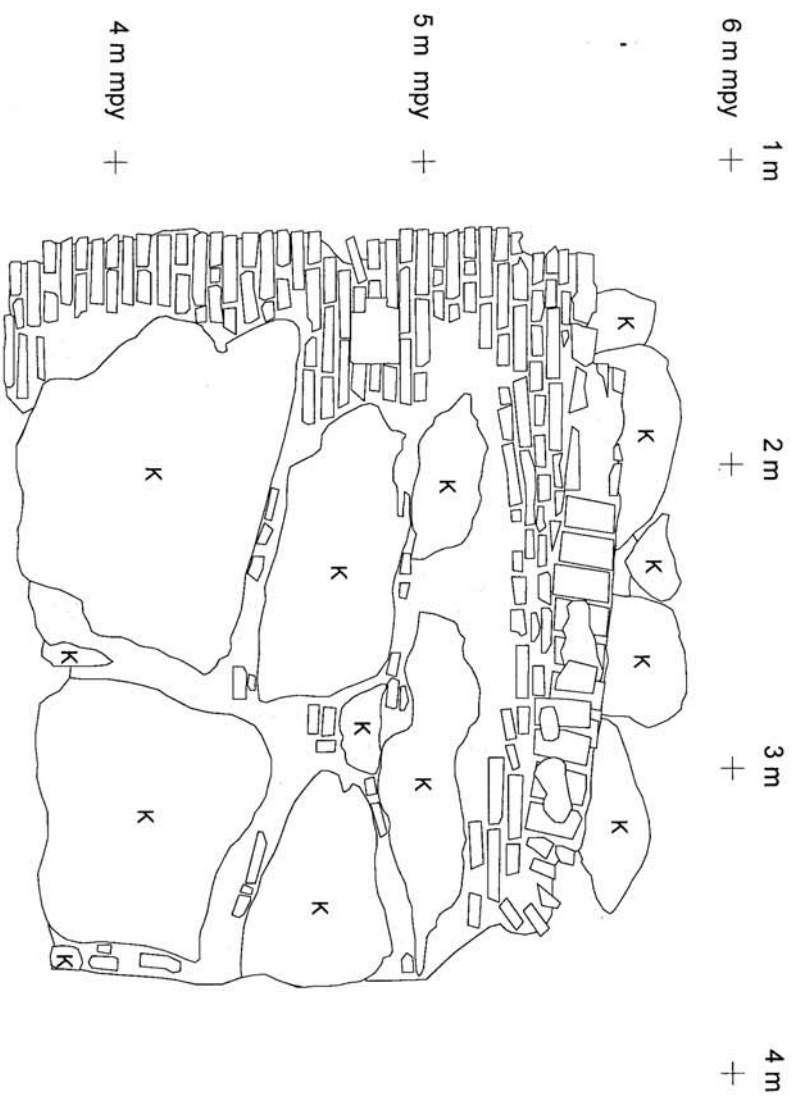

Mahdollinen seinälinja

RAUMA Kauppatori A. Kolvukari 2006	Alue 4A Kellari Mk 1:50
MITTAUSDOKUMENTOINTI N. Manninen H. Martiskainen	MUSEOVIRASTO RAKENNUSHISTORIAN OSASTON ARKISTO, HELSINKI
Puht., piirt. H. Martiskainen 2007	Kartta 91

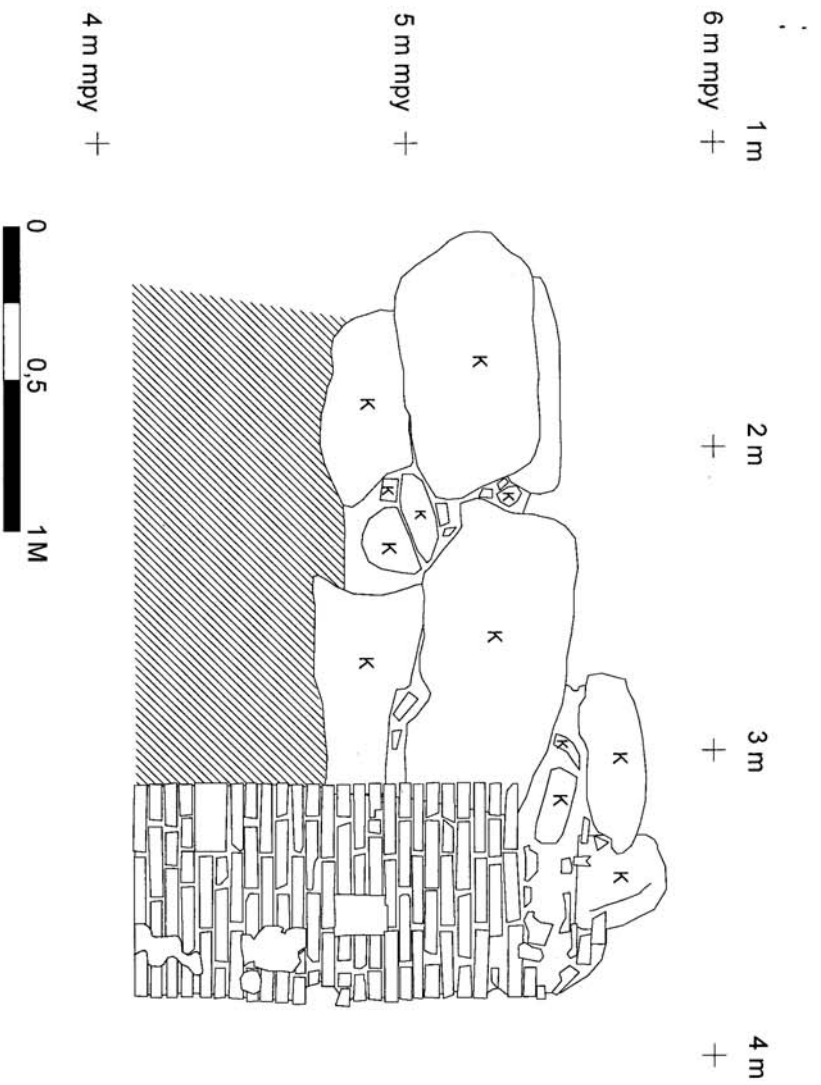

<b>RAUMA</b> Kauppatori A. Koivukari 2006	Alue 4A Kellarin eteläseinä Mk 1:20
Piirt. H. Martiskainen 11.-12.9.2006	MUSEOVIRASTO, RAKENNUSHISTORIAN OSASTON ARKISTO, HELSINKI
Piirt. piirt. H. Martiskainen 2007	Kartta 92



-  Kivi
-  Tiili
-  Laasti
-  Täyttömaa, ei kaivettu

<b>RAUMA</b> Kauppatori A. Koivukari 2006	Alue 4A Kellarin itäisin seinä Mk 1:20
Piirt. H. Martiskainen 18.9.2006	MUSEOVIRASTO, RAKENNUSHISTORIAN OSASTON ARKISTO, HELSINKI
Puht. piirt. H. Martiskainen 2007	Kartta 93

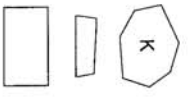
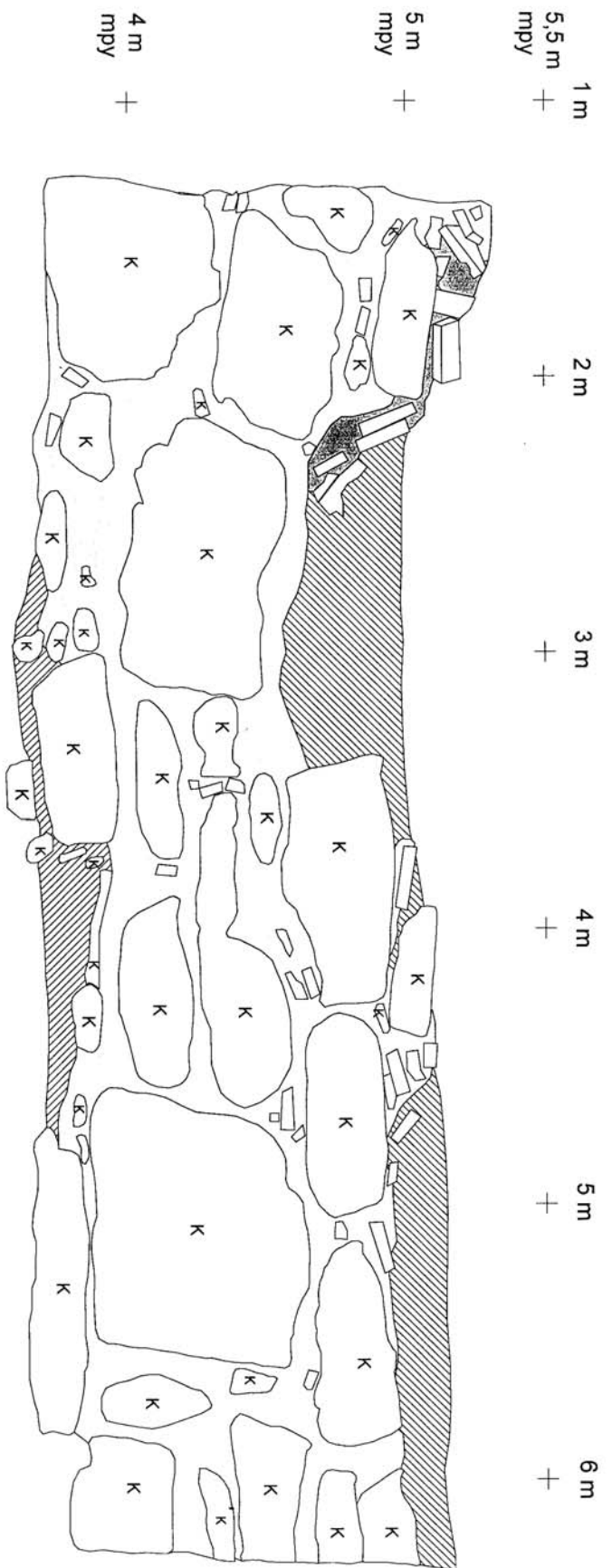

K Kivi  
Tilli  
Laasti

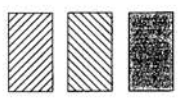

Laastinsekainen maa  
Täytemaa  
Savinen maa muurin alla

<b>RAUMA</b> Kauppatori A. Koivukari 2006	Alue 4A Kellarin länsiseinä MK 1:20
Piirt. H. Martiskainen 13.9.2006 Puhit. piirt. H. Martiskainen 2007	MUSEOVIRASTO, RAKENNUSHISTORIAN OSASTON ARKISTO, HELSINKI
	<b>Kartta 94</b>



1527781

6780061 +

1527782

+

1527783

+

1527784

+

1527785

+

6780060 +

6780059 +

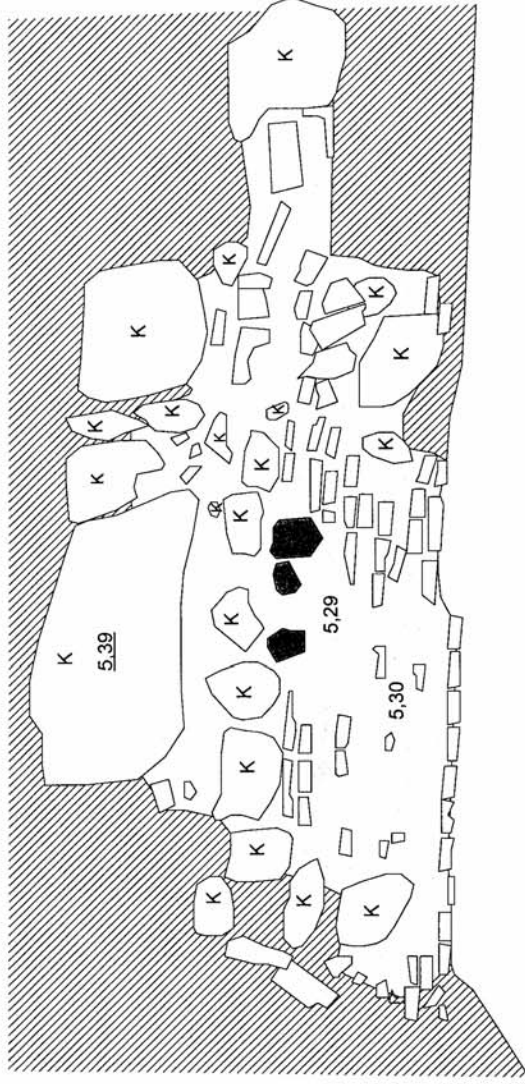

Kiivi



Keltainen tiili



Punainen tiili



Laasti



Täytemaa

<b>RAUMA</b> Kauppatori A. Koivukari 2006	Alue 4A Kellarin pohjoinen katonjäännö Mk 1:20
Piirt. H. Martiskainen 19.9.2006 Puht. piirt. H. Martiskainen 2007	MUSEOVIRASTO, RAKENNUSHISTORIAN OSASTON ARKISTO, HELSINKI
	<b>Kartta 95</b>

1527779

1527781

1527783

6780051 + + +

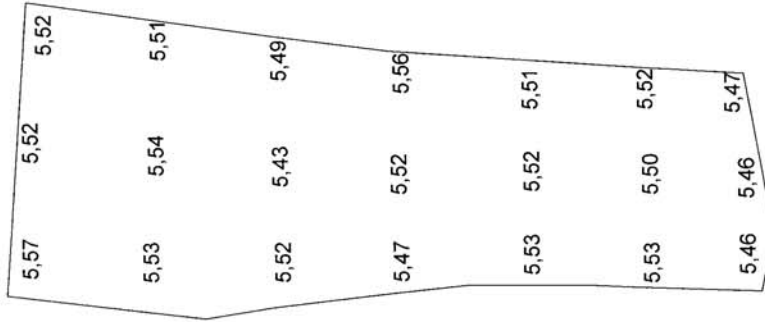

6780049 +

6780047 +

6780045 +



<b>RAUMA</b> <b>Kauppatori</b> A. Koivukari 2006	Alue 4A1 1. kerroksen pohjalukemat Mk 1:20
MITTAUSDOKUMENTOINTI A. Koivukari A. Laihe N. Manninen H. Martiskainen	MUSEOVIRASTO, RAKENNUSHISTORIAN OSASTON ARKISTO, HELSINKI
Puht. piirt. H. Martiskainen 2007	<b>Kartta 96</b>

1527779

6780051 +

1527781

+

1527783

+

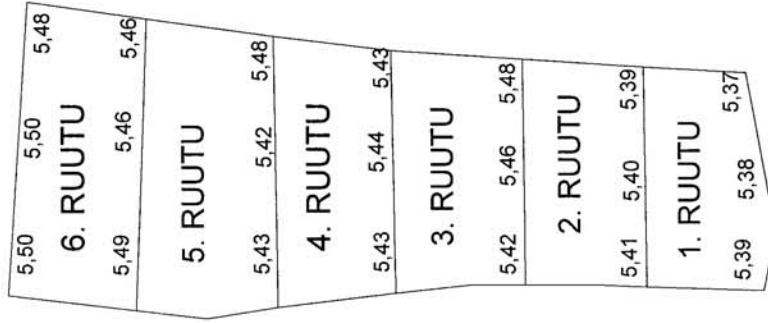

6780047 +

6780045 +

6780043 +



<b>RAUMA</b> <b>Kauppatori</b> A. Koivukari 2006	Alue 4A1 2. kerroksen pohjalukemat Mk 1:50
MITTAUSDOKUMENTOINTI A. Koivukari A. Laine N. Manninen H. Martiskainen Puht. piirt. H. Martiskainen 2007	MUSEOVIRASTO, RAKENNUSHISTORIAN OSASTON ARKISTO, HELSINKI
<b>Kartta 97</b>	

1527779 1527781 1527783

6780051 + + +

6780049 +

6780047 +

6780045 +

6780043 +

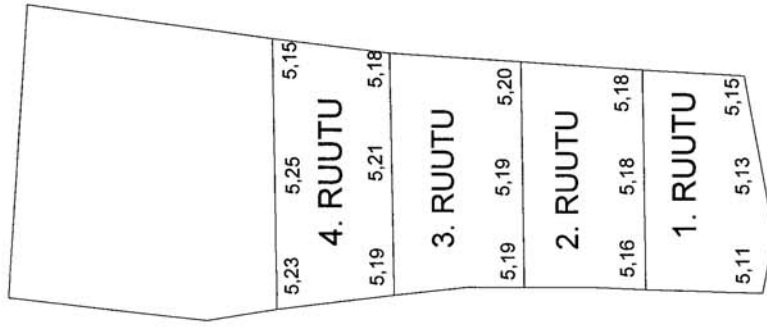

<b>RAUMA</b> Kauppatori A. Koivukari 2006	Alue 4A1 3. kerroksen pohjalukemat Mk 1:50
MITTAUSDOKUMENTOINTI A. Koivukari A. Laine N. Manninen H. Martiskainen Puht. piirt. H. Martiskainen 2007	MUSEOVIRASTO, RAKENNUSHISTORIAN OSASTON ARKISTO, HELSINKI
	<b>Kartta 98</b>

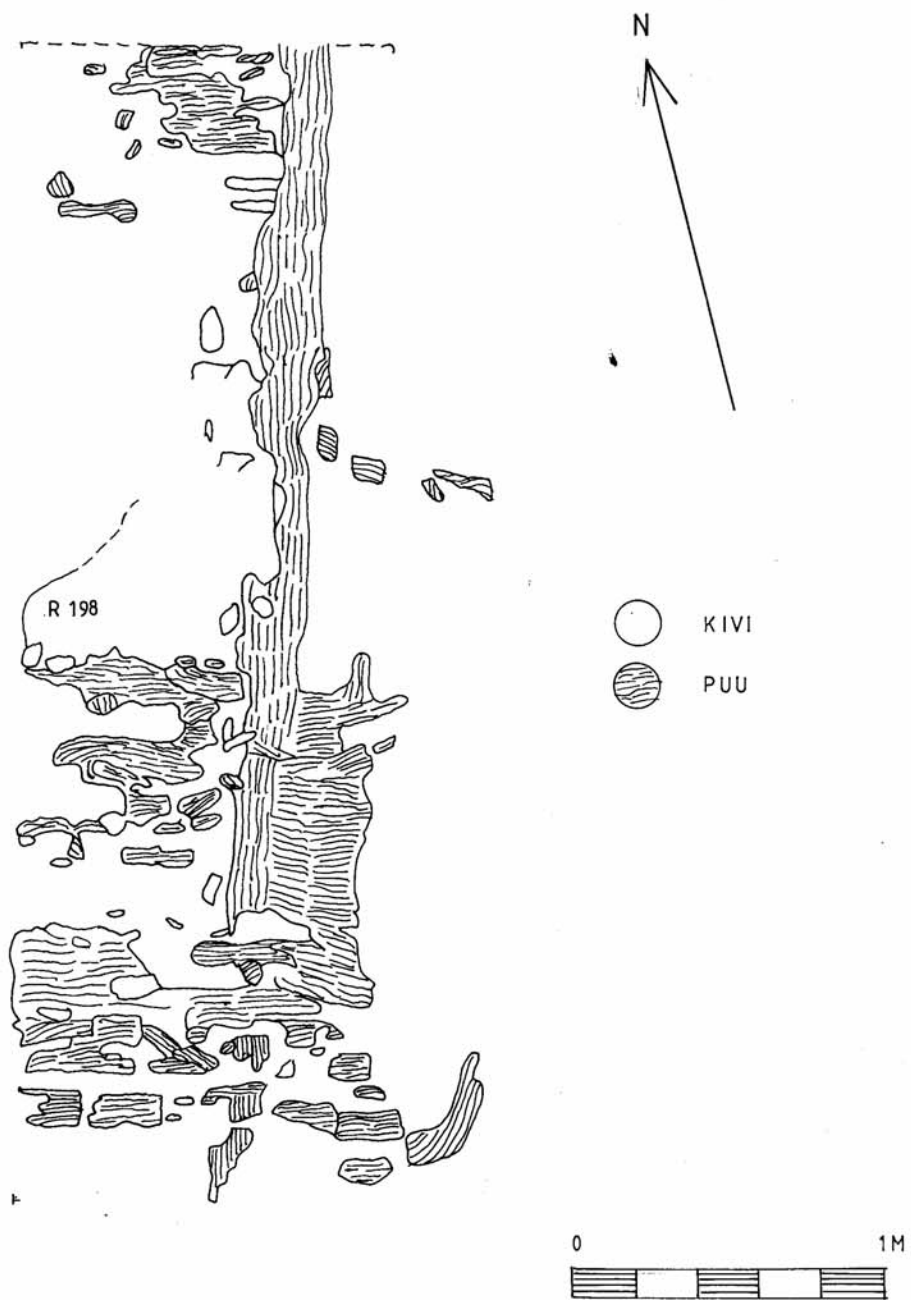



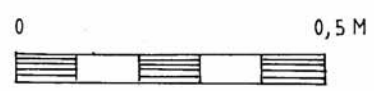
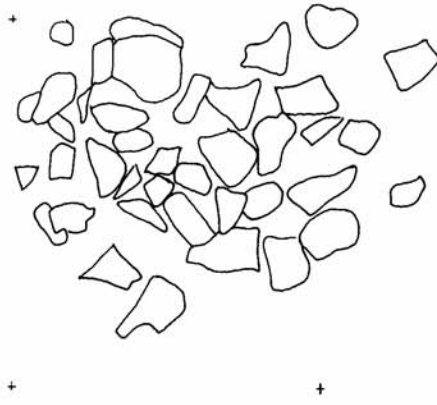

<p><b>RAUMA</b> KAUPPATORI</p> <p>A. KOIVUKARI 2006</p>	<p>ALUE 3A R199 + R200</p> <p>Mk 1:20</p>
<p>PIIRTÄNYT A. LAINE 31.5.2006, 1.6.2006</p> <p>PUH.PIIRT. R.KOSKINEN 2007</p>	<p>MUSEOVIRASTO, RAKENNUSHISTORIAN OSASTON ARKISTO, HELSINKI</p> <p>- KARTTA 99</p>

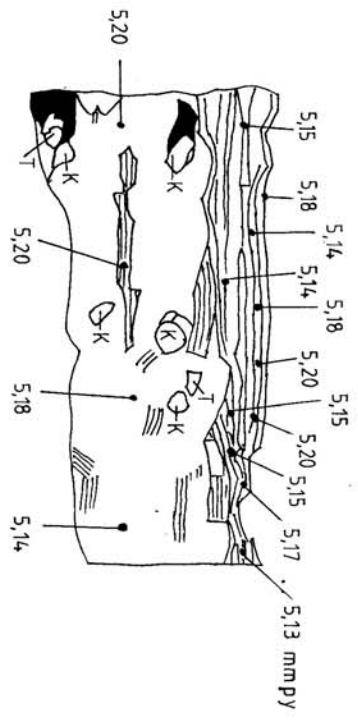

RAUMA KAUPPATORI A.KOIVUKARI 2006	ALUE 3A R 256 Mk 1:10
PIIRTÄNYT H. MARTISKAINEN 4.7.2006 PUHT. PIIRT. R.KOSKINEN 2007	MUSEOVIRASTO, RAKENNUSHISTORIAN OSASTON ÄRKISTO, HELSINKI KARTTA 100



-  PUU
-  MAATUNUT PUU
-  NOKI
-  KIVI
-  TIILI



<b>RAUMA</b> KAUPPATORI		ALUE 3A R333
A.KOIVUKARI	2006	Mk 1:20
PIIRITÄNYT N.MANNINEN	19.8.2006	MUSEOVIRASTO, RAKENNUSHISTORIAN OSASTON ARKISTO, HELSINKI
PUHT. PIIRIT. T.AHO	2007	KARTTA 101

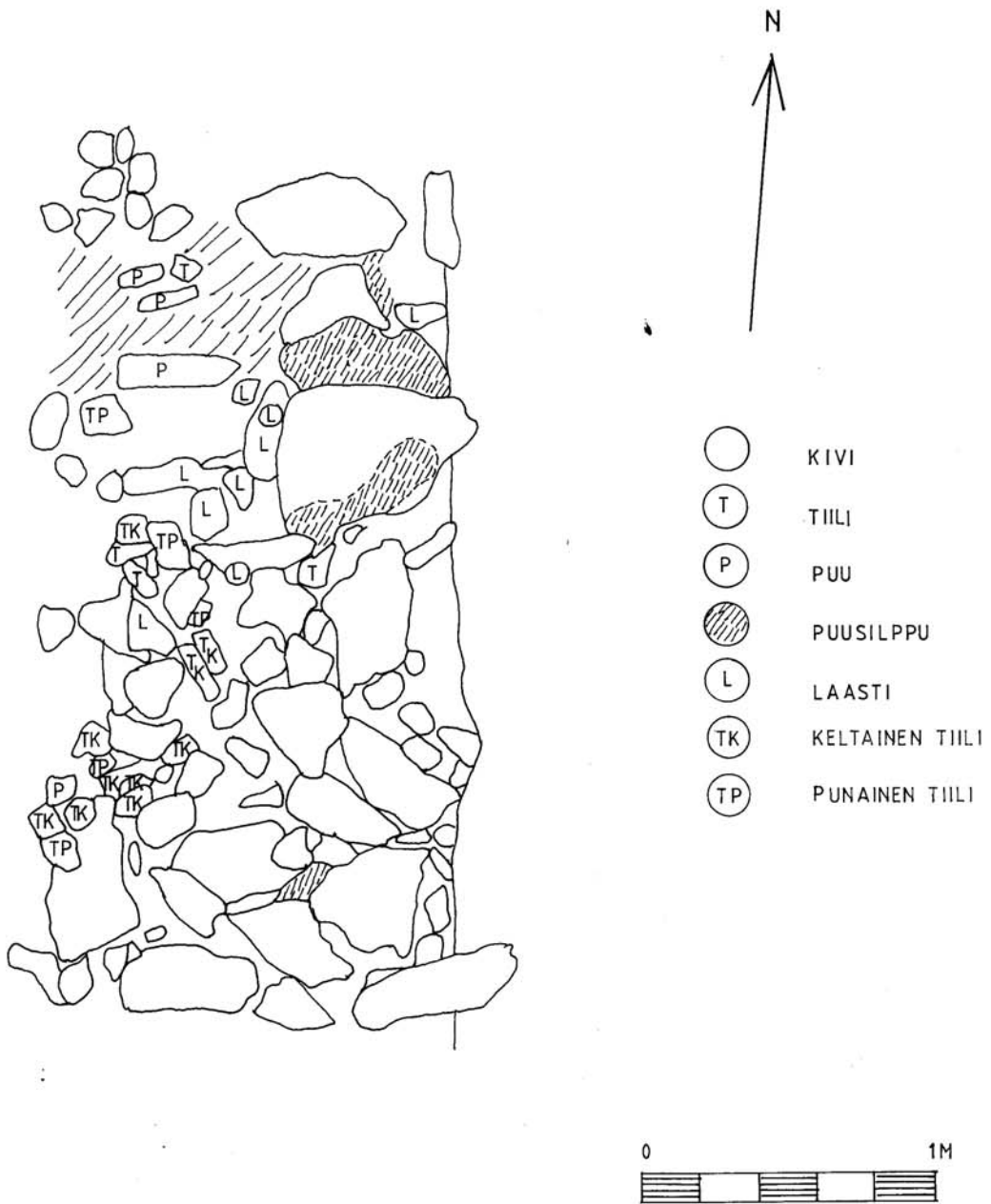

<p><b>RAUMA</b> KAUPPATORI A KOIVUKARI 2006</p>	<p>ALUE 4A R 702  Mk 1:20</p>
<p>PIIRTÄNYT H. MARTISKAINEN 12.7.2006 PUHT.PIIRT R.KOSKINEN 2007</p>	<p>MUSEOVIRASTO, RAKENNUSHISTORIAN OSASTON ARKISTO, HELSINKI  KARTTA 102</p>



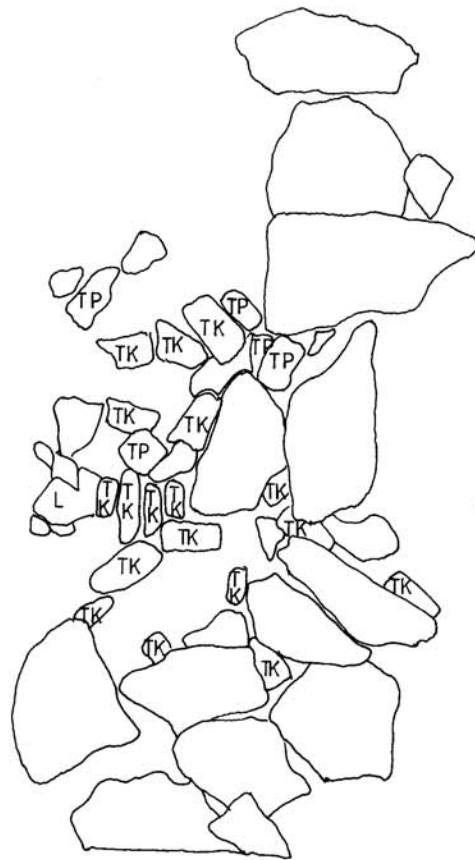

- KIVI
- TK KELT. TIILI
- TP PUN.TIILI
- L LAASTI

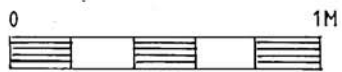

<p><b>RAUMA</b> KAUPPATORI A. KOIVUKARI 2006</p>	<p>ALUE 4A R 702 ALEMPI TASO (päältä poistettu kiviä) Mk 1:20</p>
<p>PIIRTÄNYT H. MARTISKAINEN 14.7.2006 PUHT. PIIRT. R. KOSKINEN 2007</p>	<p>MUSEOVIRASTO, RAKENNUSHISTORIAN OSASTON ARKISTO, HELSINKI KARTTA 103</p>

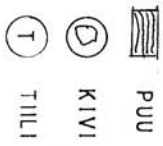
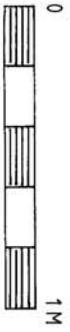
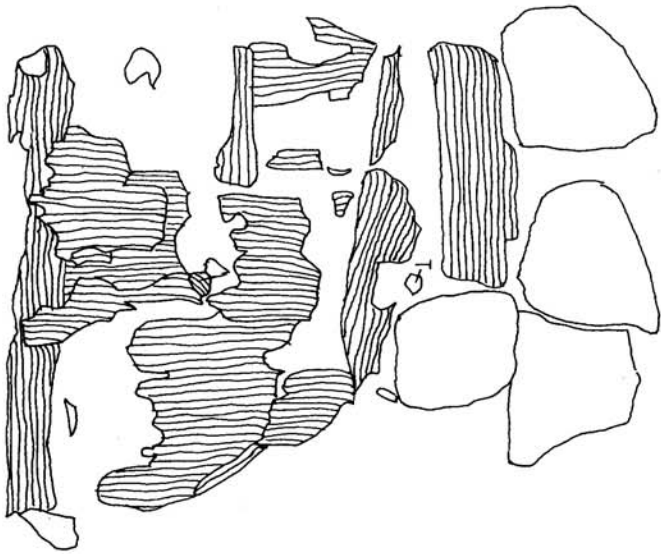

<b>RAUMA</b> KAUPPATORI A. KOIVUKARI 2006		ALUE 4A2 R 739 MK 1:20
PIIRTÄNYT NINA MANNINEN 4.9.2006 PUHT. PIIRT. R.KOSKINEN 2007		MUSEOVIRASTO, RAKENNUSHISTORIAN OSASTON ARKISTO, HELSINKI
		KARTTA 104

## Rauma Kauppatori 2006

A. Koivukari

## Löytöluettelo

KM_pää	KM_ala	Yksikkö	Xkoo	Ykoo	Zkoo	Päämateriaali	Materiaali	Laji	Kuvaus	Kpl	Mitat
2006091	1	K174				Metalli	Kupari	Raha	Tunnistamaton	1	
2006091	2	K174				Savi	Valkosavi	Liitupiippu	Varren katkelma	1	Ø 0,8 cm
2006091	3	K175				Metalli	Rauta	Naula		2	
2006091	4	K175				Metalli			Tunnistamaton, litteä; muistuttaa kärsäkengän kärkeä	1	
2006091	5	K175				Metalli			Tunnistamaton; muistuttaa hevosenkenkänaulaa	1	
2006091	6	K175				Metalli			Tunnistamaton; levyn ja pyöreän langan katkelmat	1	
2006091	7	K175				Keramiikka	Fajanssi	Astia	Sisäpinnalla maalattua sinistä kuviointia, ulkopinta valkolasitteinen	1	
2006091	8	K175				Savi	Valkosavi	Liitupiippu	Varren katkelma	1	Ø 0,6 cm
2006091	9	K175				Metalli		Raha	Venäjä, 1 kopeekka 1840	1	
2006091	10	K175				Lasi	Tasolasi		Vihreä	2	
2006091	11	K176				Metalli	Rauta	Naula		5	
2006091	12	K176				Metalli			Tunnistamaton, kiilamainen	1	
2006091	13	K176				Metalli			Tunnistamaton levyn katkelma	14	
2006091	14	K176				Keramiikka	Fajanssi	Astia	Osassa valkoinen lasite; kahdessa sinistä kuviointia, ei välttämättä samasta astiasta	7	
2006091	15	K176				Keramiikka	Punasavi	Astia	1 vihreälasitteinen ja 1 ruskealasiiteinen reuna, 1 boluskoristeinen kylki; muista lasite kulunut pois	6	
2006091	16	K176				Keramiikka	Kivitavara	Astia	Ulkopinnalla ruskea liete	1	
2006091	17	K176				Savi	Valkosavi	Liitupiippu	2 kopan, loput varren katkelmia	7	
2006091	18	K176				Lasi	Esinelasi	Esine	Ruskea, kaksinkerroin taitettu "nypylä" astian tms. kyljessä	1	
2006091	19	K176				Lasi	Astiasasi	Astia	Kirkas	1	
2006091	20	K176				Lasi	Astiasasi	Astia	Vihreä; 1 sulanut	4	
2006091	21	K176				Lasi	Astiasasi	Astia	Ruskea; 1 irisoitunut	2	
2006091	22	K176				Lasi	Astiasasi	Astia	Turkoosi, kuplainen; 1 reunapala	-	Ø 9 cm
2006091	23	K176				Lasi	Tasolasi	Ikkunalasi	Vihreä, kuplainen; muutama sulanut ja irisoitunut	-	
2006091	24	K176				Kivi	Kivilaji	Esine	Hioinkivi	2	
2006091	25	K176				Kivi	Pii		Ruskea	2	
2006091	26	K177				Metalli	Rauta	Naula + muuta	4 naulaa, 1 tunnistamaton esine	5	
2006091	27	K177				Keramiikka	Punasavi	Astia	Sisäpinnalla tummanvihertävä lasite, ulkopinta rapautunut	1	
2006091	28	K177				Lasi	Tasolasi	Ikkunalasi	Vihreä reuna	1	
2006091	29	K178				Metalli	Rauta	Naula		2	
2006091	30	K178				Keramiikka	Punasavi	Astia	2 boluskoristeista, loppuissa ruskea lasite tai lasite rapautunut pois; 2 reunaa	6	
2006091	31	K178				Keramiikka	Punasavi	Astia	Kulhon tms. reuna, jonka sisäpinta ruskealasiiteinen, ulkopinnalla lasiiteen roiskeita; samaa astiaa	2	Ø 22 cm
2006091	32	K178				Savi	Valkosavi	Liitupiippu	Varren katkelma	1	Ø 0,8 cm
2006091	33	K179				Metalli	Pronssi	Nuppineula		2	
2006091	34	K179	6780033,105	1527781,866	5,372	Metalli	Pronssi	Nuppineula	Katkelma	1	
2006091	35	K179	6780034,815	1527781,835	5,471	Metalli	Pronssi	Neula? + muuta	Mahd. neula ja pronssinpala	2	
2006091	36	K179	6780030,979	1527780,717	5,244	Metalli	Pronssi	Lankaa	Kierrettyä	1	
2006091	37	K179				Metalli	Pronssi	Esine	Pieni soikea levy	1	
2006091	38	K179	6780034,787	1527781,872	5,449	Metalli	Pronssi	Esine	Taitettu ja kierretty levy tms.	1	
2006091	39	K179				Metalli	Kupari	Raha	Ruotsi, Kaarle XI 1/6 äyriä SM v. 1666	1	
2006091	40	K179				Metalli	Kupari	Raha	Ruotsi, Kaarle XI 1/6 äyriä SM v. 1674	1	
2006091	41	K179				Metalli	Kupari	Raha	Ruotsi, Kaarle XI 1/6 äyriä SM v. 1683	1	
2006091	42	K179	6780031,653	1527780,890	5,380	Metalli	Hakanen		Yhdestä langasta taivutettu lenkki puoli, jossa kaksi lenkkiä kiinnitystä varten; kahdessa osassa	1	
2006091	43	K179	6780034,586	1527781,090	5,567	Metalli	Nappi		Nappi	1	
2006091	44	K179	6780034,838	1527783,129	5,422	Metalli	Nappi tms.		Nappi tms.	1	
2006091	45	K179	6780031,910	1527781,021	5,385	Metalli	Lyijy	Kuula	Hieman epätasainen	1	
2006091	46	K179				Metalli	Rauta	Naula		9	
2006091	47	K179				Metalli	Rauta	Naula		4	
2006091	48	K179	6780032,275	1527780,965	5,432	Metalli	Rauta	Esine	Tunnistamaton katkelmallinen levy	4	
2006091	49	K179				Keramiikka	Fajanssi	Astia	Valkolasitteinen	2	
2006091	50	K179				Keramiikka	Fajanssi	Astia	Valkolasitteinen reuna	1	
2006091	51	K179				Keramiikka	Fajanssi	Astia	Toisella puolella sinistä viivakuviointia, toisella kirkas lasite	1	
2006091	52	K179				Keramiikka	Fajanssi	Astia	Toisella puolella vaaleansinistä kuviointia, toisen valkolasitteinen	1	
2006091	53	K179				Keramiikka	Punasavi	Astia	Pienen ruukun reuna; sisäpinta ruskealasiiteinen, ulkopinnassa lasiiteen roiskeita	1	Ø 8 cm
2006091	54	K179				Keramiikka	Punasavi	Astia	Kolmijalkapadan jalka, lasittamaton	1	
2006091	55	K179				Keramiikka	Punasavi	Astia	Keltavihreälasitteinen reuna	2	Ø 33 cm
2006091	56	K179				Keramiikka	Punasavi	Astia	1 vihertävä-, 1 vaalea- ja 1 valkolasitteinen, 2 ruskealasiiteista; yhdessä vihreää ja valkoista ja vihreää boluskoristelua	7	
2006091	57	K179				Keramiikka	Piiposliini	Astia	Valkolasitteinen kylkipala	2	
2006091	58	K179				Savi	Valkosavi	Liitupiippu	1 kopan katkelma, loput varsia	21	
2006091	59	K179	6780031,594	1527780,717	5,402	Lasi	Esinelasi	Esine	Vaaleansininen, särmikäs helmi	1	Ø 1 cm
2006091	60	K179	6780036,267	1527786,105	5,499	Lasi	Esinelasi	Esine	Kirkkaansininen, särmikäs helmi	1	Ø 1 cm

2006091	61 K179			Lasi	Astiasasi	Astia	Kirkas		1
2006091	62 K179			Lasi	Astiasasi	Astia	Nauhakoristeinen reuna		2 Ø 6 cm
2006091	63 K179			Lasi	Astiasasi	Astia	Sininen		2
2006091	64 K179			Lasi	Astiasasi	Astia	Turkoosi		1
2006091	65 K179			Lasi	Astiasasi	Astia	Vihreä; 1 sulanut, 1 reuna		6
2006091	66 K179			Lasi	Astiasasi	Astia	Paksu vihreä irisoitunut, ohut kirkas palanut		2
2006091	67 K179	6780031,891	1527780,912	5,397	Lasi	Tasolasi	Vihreä, johon maalattu kasvikuviointia; samaa kuin 3A:n pintasorasta		1
2006091	68 K179			Lasi	Tasolasi	Ikkunalasi	Vihreä; 1 irisoitunut		10
2006091	69 K179			Lasi	Tasolasi	Ikkunalasi	Irisoitunut		1
2006091	70 K179			Kivi	Kivilaji	Hioinkivi	Katkelma		2
2006091	71 K179			Kivi	Pii		3 harmaata, 5 ruskeaa		8
2006091	72 K179			Tunnistamaton		Esine	Musta soikea helmi		1 2,2 cm
2006091	73 K182			Metalli	Rauta	Naula			8
2006091	74 K182	6780036,403	1527782,157	5,566	Metalli	Esine	Katkelmallinen levy, jonka pitkillä sivuilla vahvistukset tms.		1
2006091	75 K182			Keramiikka	Valkosavi?	Astia	Ruskealasiitteinen kylkipala		1
2006091	76 K182			Keramiikka	Piiposliini	Astia	Reuna, jossa musta raita ja vihreää lehväkoristelua		2 Ø 12 cm
2006091	77 K182			Keramiikka	Piiposliini	Astia	Kylkipala; yhdessä sinistä kuviointia		3
2006091	78 K182			Keramiikka	Punasavi	Astia	Ruskealasiitteinen reuna		1 Ø 19 cm
2006091	79 K182			Keramiikka	Punasavi	Astia	Reuna; toisessa palanutta lasitetta		2
2006091	80 K182			Keramiikka	Punasavi	Astia	Kolmijalkapadan jalan katkelma		1
2006091	81 K182			Keramiikka	Punasavi	Astia	Boluskoristeinen pohja		1
2006091	82 K182			Keramiikka	Punasavi	Astia	Kylkipala; 1 ruskealasiitteinen, 2 boluskoristeista, 5 vihreälasiitteista		11
2006091	83 K182			Savi	Valkosavi	Liitupiippu	Liljaleimainen varren katkelma		1 Ø 1 cm
2006091	84 K182			Savi	Valkosavi	Liitupiippu	Varren katkelmia		3
2006091	85 K182			Lasi	Astiasasi	Astia	Vihreän kulhon taivutettu reuna		1 Ø 24 cm
2006091	86 K182			Lasi	Astiasasi	Astia	Kirkas		2
2006091	87 K182			Lasi	Astiasasi	Astia	Myrkyn- ja vaaleanvihreä ja vihreä		9
2006091	88 K182			Lasi	Pullolasi	Pullo	Myrkynvihreä, kuplainen		4
2006091	89 K182			Lasi	Tasolasi	Ikkunalasi	Sinertävä		2
2006091	90 K182			Lasi	Tasolasi	Ikkunalasi	Vihreä ja vaaleanvihreä; 1 irisoitunut		6
2006091	91 K182			Lasi			Irisoitunut		2
2006091	92 K182			Kivi	Pii		Harmaa		1
2006091	93 K183			Metalli	Rauta	Naula			9
2006091	94 K183			Metalli	Rauta	Naula?			
2006091	95 K185			Metalli	Hopea	Raha	Ruotsi, Kaarle XI 1 äyri 1660-64		1
2006091	96 K185	6780037,452	1527782,278	5,455	Metalli	Pronssi	Neula	Mahd. siimäneula	1
2006091	97 K185	6780037,420	1527781,517	5,469	Metalli	Pronssi	Esine	Kulmaan taitettu levy, jonka toisessa päässä reikä	1
2006091	98 K185	6780038,023	1527791,996	5,400	Metalli	Pronssi	Esine	Katkelmallinen hela tai riipus, jossa kolme pyöreää sakaraa; keskimmaisessa sakarassa reikä	1
2006091	99 K185	6780037,530	1527782,280	5,619	Metalli	Pronssi	Esine	Mahd. nappi; pyöreä, huonokuntoinen	1
2006091	100 K185			Metalli	Kupari	Raha	Ruotsi, Kristiina 1/4 äyriä v. 1637		1
2006091	101 K185			Metalli		Raha (?)	Särkynyt		3
2006091	102 K185			Metalli	Rauta	Naula			35
2006091	103 K185	6780037, 532	1527781,989	5,640	Metalli	Rauta	Esine	Tulusrauta, kaarevat päät	1
2006091	104 K185	6780037,772	1527781,997	5,506	Metalli	Rauta	Esine	Suurehko epämuotoinen levy, jossa reiän kohdalta katkennut uloke	1
2006091	105 K185	6780037,327	1527782,388	5,493	Metalli	Rauta	Esine	Levy, jossa kaksi naulaa tai niittä	1
2006091	106 K185	6780037,462	1527782,318	5,555	Metalli		Nappi?		1
2006091	107 K185			Keramiikka	Piiposliini	Astia	Reuna, valkoinen lasite		3
2006091	108 K185			Keramiikka	Piiposliini	Astia	Valkoinen lasite		2
2006091	109 K185			Keramiikka	Fajanssi	Astia	Valkolasiitteinen pohja		1
2006091	110 K185			Keramiikka	Fajanssi	Astia	Valkoinen lasite		6
2006091	111 K185			Keramiikka	Fajanssi	Astia	Reuna, jonka sisäpuolella sinistä kuviointia, ulkopuoli valkolasitteinen		1
2006091	112 K185			Keramiikka	Punasavi	Astia	Sisäpinta keltalasiitteinen, ulkopinnalla leveä vaalea raita ruskeassa lasitteessa; samaa kuin 3A länsiprofiilita		1
2006091	113 K185			Keramiikka	Punasavi	Astia	Reuna, jonka sisäpinnalla jälkiä vihreästä lasitteesta, ulkopinnalle painettu verkkomaista salmiakkikuviota		1 Ø 25 cm
2006091	114 K185			Keramiikka	Punasavi	Astia	Sisäpinta kelta-, ulkopinta vihreälasiitteinen		3
2006091	115 K185			Keramiikka	Punasavi	Astia	Rei'itetty reuna, jossa korvan paikka ja jälkiä vihertävästä lasitteesta		2 Ø 19 cm
2006091	116 K185			Keramiikka	Punasavi	Astia	Ruskealasiitteinen reuna		1 Ø 12 cm
2006091	117 K185			Keramiikka	Punasavi	Astia	Reuna; kahdessa näkyvässä lasitetta		3
2006091	118 K185			Keramiikka	Punasavi	Astia	Kuudessa tumma, seitsemässä vihreä ja 15:ssä ruskea lasite; viidessä ei lasitetta, neljässä boluskoristelua		38
2006091	119 K185			Keramiikka	Punasavi	Astia	Korva; toisessa jälkiä ruskeasta lasitteesta, toinen lasittamaton		2
2006091	120 K185			Keramiikka	Punasavi	Kaakeeli	Vihreälasiitteinen tasokaakeeli		2
2006091	121 K185	6780037,558	1527782,246	5,477	Keramiikka	Kivitavara	Lietteellä sivelty kytki, jossa kaiverrettu vaakaraita		1
2006091	122 K185			Savi	Valkosavi	Liitupiippu	Koppa, jonka reunassa pisteleimaraita		1 Ø 2 cm
2006091	123 K185			Savi	Valkosavi	Liitupiippu	Koppa, jonka kannassa katkelmallinen leima ja jalassa kohopisteitä		1
2006091	124 K185			Savi	Valkosavi	Liitupiippu	Varsi, jossa liljaleima ja ympäri menevä pisteleima		1 Ø 0,8 cm
2006091	125 K185			Savi	Valkosavi	Liitupiippu	1 kopan, loput varren katkelmia		16
2006091	126 K185			Lasi	Astiasasi	Astia	Myrkynvihreä		2
2006091	127 K185			Lasi	Astiasasi	Astia	Vihreä		14

2006091	128 K185	6780037,604	1527782,124	5,508	Lasi	Astiasasi	Passglas	Vihreä, kuplainen, kantikas nauhakoristeinen passglas	1
2006091	129 K185				Lasi	Astiasasi	Passglas	Vihreä, kuplainen kantikas passglas	1
2006091	130 K185				Lasi	Astiasasi	Astia	Kirkas, 1 pohja	2
2006091	131 K185				Lasi	Astiasasi	Astia	Turkoosi, kuplainen	4
2006091	132 K185	6780038,216	1527782,231	5,555	Lasi	Pulolasi	Pullo	Sininen pieni pohja	1 Ø 5 cm
2006091	133 K185				Lasi	Tasolasi	Ikkunalasi	Vihreä; osa irisoitunut	27
2006091	134 K185				Kivi	Pii		Harmaa	6
2006091	135 K185 palokrs				Keramiikka	Fajanssi	Astia	Sisäpinnalla maalattua kelta-ruskea-violettiä kuviointia, ulkopinta valkolasitteinen	1
2006091	136 K185 palokrs				Keramiikka	Piiposliini	Astia	Valkolasitteinen reuna, jonka ulkopinnalla kokokuviointia	1
2006091	137 K185 palokrs				Keramiikka	Valkosavi	Astia	Toisen sisäpinnalla kellertävä lasite, molempien ulkopinta lasittamaton	2
2006091	138 K185 palokrs				Keramiikka	Punasavi	Astia	8 ruskealasilteista, joista 2 molemmin puolin lasitettuja, 1 boluskoristeinen; kahdessa lasitetta ei jäljellä	11
2006091	139 K185 palokrs				Keramiikka	Punasavi	Astia	Kolmijalkapadan jalka, sisäpinta ruskealasilteinen	1
2006091	140 K185 palokrs				Keramiikka	Punasavi	Astia	Boluskoristeinen vadin reuna	7 Ø 30 cm
2006091	141 K185 palokrs				Keramiikka	Punasavi	Astia	Vihreälasitteisen, boluskoristeisen vadin reuna	4 Ø 37 cm
2006091	142 K185 palokrs				Keramiikka	Punasavi	Kaakeli	Boluskoristeinen reuna	1
2006091	143 K185 palokrs	6780037,827	1527781,613	5,457	Keramiikka	Kivitavara	Astia	Pieni lietteellä sivelty ruukunpohja	1 Ø 4 cm
2006091	144 K185 palokrs				Savi	Valkosavi	Liitupiippu	Varren katkelma, jossa suuri leima	1 Ø 1 cm
2006091	145 K185 palokrs				Savi	Valkosavi	Liitupiippu	Varren katkelma	6
2006091	146 K185 palokrs				Lasi	Astiasasi	Astia	Vihreä; 1 kantikas reuna, 1 pohja	2
2006091	147 K185 palokrs				Lasi	Tasolasi	Ikkunalasi	Vihreä; 3 irisoitunut	6
2006091	148 K185 palokrs				Kivi	Pii		1 harmaa, loput ruskeita	6
2006091	149 K186	6780036,019	1527781,438	5,286	Metalli		Esine	Nappi	1
2006091	150 K186				Metalli	Rauta	Esine	Naula	9
2006091	151 K186				Keramiikka	Punasavi	Astia	Punaruskea lasite; 1 reuna	2
2006091	152 K186				Lasi	Astiasasi	Passglas	Vihreä	1
2006091	153 K186				Lasi	Astiasasi	Astia	Vihreä, irisoitunut	1
2006091	154 K186				Kivi	Pii		Harmaa	1
2006091	155 K188	6780038,661	1527781,756	5,453	Metalli	Rauta	Esine	Kahvilusikkaa muistuttava esine; kahdessa osassa	1
2006091	156 K188				Metalli	Rauta	Esine	Tunnistamaton, mahd. katkelmallinen naula	3
2006091	157 K188				Keramiikka	Punasavi	Astia	Kylkipala; ruskeaa lasitetta	1
2006091	158 K188				Lasi	Tasolasi	Ikkunalasi	Vaaleanvihreä, irisoitunut	1
2006091	159 K190				Metalli	Hopea	Raha	Tunnistamaton	1
2006091	160 K190				Metalli	Pronssi	Esine	Lanka- tms. lenkki	1
2006091	161 K190				Metalli	Kupari	Raha	Ruotsi, Fredrik I 1 äyri KM v. 1726	1
2006091	162 K190				Metalli		Raha	Pieni tunnistamaton	1
2006091	163 K190				Metalli	Rauta	Esine	Naula	30
2006091	164 K190	6780039,118	1527782,477	5,555	Metalli	Rauta	Esine	Kiilamainen	1
2006091	165 K190				Metalli	Rauta	Esine	Tunnistamaton	1
2006091	166 K190	6780042,477	1527782,667	5,532	Metalli		Esine	Nappi tms., jossa sininen lasikivi	1
2006091	167 K190				Keramiikka	Fajanssi	Astia	Reuna, sinikuviainen	2 Ø 18 cm
2006091	168 K190				Keramiikka	Fajanssi	Astia	Kahdessa sinistä, yhdessä violettiä, yhdessä sinistä ja violettiä ja yhdessä ruskeaa koristelua	8
2006091	169 K190				Keramiikka	Fajanssi	Astia	Pohja, sinistä kuviointia	2
2006091	170 K190				Keramiikka	Luuosliini	Astia	Reuna, jonka toisella puolella punaista kuviointia, toisella puolella kokonaan ruskea lasite	1 Ø 8 cm
2006091	171 K190				Keramiikka	Kivitavara	Astia	Kylkipala	1
2006091	172 K190				Keramiikka	Punasavi	Astia	Reuna, punaruskea lasite	1 Ø 8 cm
2006091	173 K190				Keramiikka	Punasavi	Astia	Reuna, keltainen lasite ja boluskoristelua	1 Øn.40 cm
2006091	174 K190				Keramiikka	Punasavi	Astia	Reuna, vihreä lasite mol. puolin	2 Ø 23 cm
2006091	175 K190				Keramiikka	Punasavi	Astia	Reuna, ruskea lasite	1 Ø 12 cm
2006091	176 K190				Keramiikka	Punasavi	Astia	Reuna, ruskea lasite	1 Ø 19 cm
2006091	177 K190				Keramiikka	Punasavi	Astia	Reuna, tumma lasite mol. puolin	1 Ø 9 cm
2006091	178 K190				Keramiikka	Punasavi	Astia	Reuna, tumma lasite ja kaiverruskoristelua	1 Ø 19 cm
2006091	179 K190				Keramiikka	Punasavi	Astia	Reunapaloja, ruskea lasite	2
2006091	180 K190				Keramiikka	Punasavi	Astia	Korva, tummanruskea lasite	1
2006091	181 K190				Keramiikka	Punasavi	Astia	Korva, keltavihreä lasite	1
2006091	182 K190				Keramiikka	Punasavi	Astia	1 palanut, kahdessa keltavihreää, viidessä vaaleaa ja seitsemässä vihreää lasitetta, neljässä boluskoristelua	28
2006091	183 K190				Savi	Valkosavi	Liitupiippu	Leimattu kopan katkelma	1
2006091	184 K190				Savi	Valkosavi	Liitupiippu	Koppa, jonka kyljessä sädehtivä tähti-leima, jalassa kirjaimia	1 Ø 1,7 cm (suu)
2006091	185 K190				Savi	Valkosavi	Liitupiippu	Kopan katkelmia	4
2006091	186 K190				Savi	Valkosavi	Liitupiippu	Leimattu varren katkelma	1 Ø 1 cm
2006091	187 K190				Savi	Valkosavi	Liitupiippu	Varren katkelmia	62
2006091	188 K190				Lasi	Astiasasi	Astia	Tumman-, vaalean- ja myrkyinvihreä ja vihreä	31
2006091	189 K190				Lasi	Astiasasi	Astia	Kirkas, 1 reuna	2 Ø 10 cm
2006091	190 K190				Lasi	Astiasasi	Astia	1 sulanut, 2 palanut, 2 irisoitunut; 1 reuna	5
2006091	191 K190				Lasi	Astiasasi	Astia	Sininen	1
2006091	192 K190				Lasi	Astiasasi	Astia	Kirkas reuna, kaiverrettua koristelua	1 Ø 9 cm
2006091	193 K190				Lasi	Astiasasi	Astia	Turkoosi, kuplainen; 1 pohja, 1 reuna	14 Ø 13 cm
2006091	194 K190				Lasi	Astiasasi	Astia	Vihreä reuna, toinen irisoitunut	2

2006091	195	K190	Lasi	Pullolasi	Pullo	Myrkyinvihreä pohjapala	1
2006091	196	K190	Lasi	Pullolasi	Pullo	Ruskea pohjapala	1
2006091	197	K190	Lasi	Tasolasi	Ikkunalasi	Myrkyinvihreä, reunassa listan jälki	2
2006091	198	K190	Lasi	Tasolasi	Ikkunalasi	Vihreä, nyrhitty reuna, iridisoitunut	1
2006091	199	K190	Lasi	Tasolasi	Ikkunalasi	Vaaleanvihreä, nyrhityt reunat; kulma alle 90°	1
2006091	200	K190	Lasi	Tasolasi	Ikkunalasi	Tumman-, vaalean- ja myrkyinvihreä ja vihreä	53
2006091	201	K190	Lasi	Tasolasi	Ikkunalasi	1 sulanut, 6 iridisoitunutta	7
2006091	202	K190	Kivi	Pii	Harmaa		13
2006091	203	K191	Metalli	Rauta	Esine	Naula	5
2006091	204	K191	Keramiikka	Punasavi	Astia	1 reuna, yhdessä keltainen ja kahdessa ruskea lasite, yhdessä ruskea lasite molemmin puolin	6
2006091	205	K191	Keramiikka	Fajanssi	Astia	Valkolasitteinen kylkipala, ulkopinnalla sinisellä maalattua kuviointia	1
2006091	206	K191	Savi	Valkosavi	Liitupiippu	Varren katkelma	4
2006091	207	K191	Lasi	Astiasasi	Astia	Vihreä, iridisoitunut	1
2006091	208	K191	Lasi	Tasolasi	Ikkunalasi	Vihreä, iridisoitunut	4
2006091	209	K191	Kivi	Pii	Harmaa		1
2006091	210	K195	Metalli	Rauta	Esine	Tunnistamaton	1
2006091	211	K195	Keramiikka	Fajanssi	Astia	Reuna, jonka ulkopinnassa näkyvissä sinivalikoista lasitetta; samaa astiaa	3
2006091	212	K195	Keramiikka	Punasavi	Astia	Toisen sisäpinnassa vaalean-, toisessa tummanruskea lasite	2
2006091	213	K195	Lasi	Tasolasi	Ikkunalasi	Vihreä	1
2006091	214	K197	Keramiikka	Fajanssi	Astia	Valkoinen lasite	1
2006091	215	K197	Lasi	Tasolasi		Myrkyinvihreä, iridisoitunut	4
2006091	216	K197	Lasi	Astiasasi	Astia	Palanut reuna	1 Ø 10 cm
2006091	217	R202	Metalli	Rauta	Esine	Veitsi, jossa puukahva	1
2006091	218	K203	Keramiikka	Fajanssi	Astia	Pienen, molemmin puolin valkolasitteisen ruukun reuna	4 Ø 9 cm
2006091	219	K207	Metalli	Rauta	Esine	Naula	1
2006091	220	K207	Metalli	Rauta	Esine	Tunnistamaton	1
2006091	221	K207	Keramiikka	Punasavi	Astia	Reuna; toisen sisäpinnassa vihreä lasite; toisen sisäpinta boluskoristeinen, ulkopinnalla vaalean lasitteen valumajälkiä	2
2006091	222	K207	Savi	Valkosavi	Liitupiippu	Varren katkelma	1 Ø 0,7 cm
2006091	223	K208	Metalli	Pronssi	Nuppineula		1
2006091	224	K208	Metalli	Pronssi	Esine	Levyn katkelma	1
2006091	225	K208	Metalli	Pronssi	Esine	Tunnistamaton	1
2006091	226	K208	Metalli	Rauta	Naula		34
2006091	227	K208	Metalli	Rauta	Esine	Tunnistamaton	1
2006091	228	K208	Keramiikka	Punasavi	Astia	Korva, vihreää lasitetta	1
2006091	229	K208	Keramiikka	Punasavi	Astia	Kylkipala, ruskea lasite	2
2006091	230	K208	Keramiikka	Punasavi	Astia	Pohjapala, keltaraitainen lasite	1
2006091	231	K208	Keramiikka	Punasavi	Astia	Reuna, keltaraitainen lasite	2 Ø 35 cm
2006091	232	K208	Keramiikka	Punasavi	Astia	Reuna, palanut	1 Ø 26 cm
2006091	233	K208	Keramiikka	Punasavi	Astia	Kylkipala, palanut	2
2006091	234	K208	Keramiikka	Punasavi	Astia	Kylkipala, myrkyinvihreä lasite	2
2006091	235	K208	Savi	Valkosavi	Liitupiippu	Leimattu kopan katkelma	1
2006091	236	K208	Savi	Valkosavi	Liitupiippu	Varren suu	1 Ø 1 cm
2006091	237	K208	Savi	Valkosavi	Liitupiippu	Leimakoristeltu varren katkelma	1 Ø 1 cm
2006091	238	K208	Savi	Valkosavi	Liitupiippu	Varren katkelmia	7
2006091	239	K208	Lasi	Astiasasi	Astia	Vaaleanvihreä, palanut	5
2006091	240	K208	Lasi	Astiasasi	Astia	2 vaaleanvihreää, 1 tummanvihreää	3
2006091	241	K208	Lasi	Tasolasi	Ikkunalasi	Iridisoitunut vihreä nurkka ja reuna, joissa kaiverrettua kuviointia	2
2006091	242	K208	Lasi	Tasolasi	Ikkunalasi	Vihreä, reunassa listan jälki	1
2006091	243	K208	Lasi	Tasolasi	Ikkunalasi	1 vihreä, 1 tummanvihreä	2
2006091	244	K208	Lasi	Tasolasi	Ikkunalasi	Vihreä, iridisoitunut	10
2006091	245	K208	Kivi	Pii	Harmaa		3
2006091	246	K209	Metalli	Kupari	Raha	Ruotsi, Kaarle X Kustaa 1/4 äyriä 1654-60	1
2006091	247	K209	Metalli	Kupari	Raha	Ruotsi, Kaarle XI 1/6 äyriä SM 1666-86	1
2006091	248	K209	Metalli	Kupari	Raha	Ruotsi, Kaarle XI 1/6 äyriä SM 1666-86	1
2006091	249	K209	Metalli	Pronssi	Nuppineula		1
2006091	250	K209	Metalli	Pronssi	Esine	Lanka- tms. lenkki	1
2006091	251	K209	Metalli		Neula		1
2006091	252	K209	Metalli		Hakanen		1
2006091	253	K209	Metalli	Rauta	Naula		3
2006091	254	K209	Metalli	Rauta	Naula + muuta	1 naula, 1 tunnistamaton esine	2
2006091	255	K209	Metalli	Rauta	Naula + muuta	2 naulaa, 3 tunnistamaton esinettä	5
2006091	256	K209	Metalli	Rauta	Kuona		
2006091	257	K209	Keramiikka	Valkosavi	Astia	Sisäpinnassa vaalea lasite, ulkopinnassa kellertävänruskea	1
2006091	258	K209	Keramiikka	Punasavi	Esine	Särmikäs esine, jossa reikä keskellä	1 n.2,2x1,8 cm
2006091	259	K209	Keramiikka	Punasavi	Astia	1sisäpinnalta keltaislasitteinen,1boluskoristeinen,2ruskealasiiteista;yhden lasite rapautunut pois,yhdessä kaiverruskoristelu	6
2006091	260	K209	Keramiikka	Punasavi	Astia	Palanut; 1 reuna	3
2006091	261	K209	Savi	Valkosavi	Liitupiippu	Liljaleimainen varren katkelma	1 Ø 0,9 cm
2006091	262	K209	Savi	Valkosavi	Liitupiippu	Varren katkelma	19

2006091	263	K209				Lasi	Astiasasi	Astia	Vihreä; 1 sulanut		2
2006091	264	K209				Lasi	Tasolasi	Ikkunalasi	Vihreä; 2 iridisoitunutta		4
2006091	265	K209				Kivi	Pii		Ruskea		2
2006091	266	K210				Metalli	Rauta	Naula			1
2006091	267	K214				Metalli	Rauta	Naula			1
2006091	268	K214				Keramiikka	Piiposliini	Astia	Valkolasitteinen reuna		1
2006091	269	K214				Keramiikka	Punasavi	Astia	Palanut		1
2006091	270	K214				Savi	Valkosavi	Liitupiippu	Varren katkelmia		3
2006091	271	K214				Lasi	Astiasasi	Astia	Vihreä reuna		2
2006091	272	K214				Lasi	Astiasasi	Astia	Vihreä, palanut		1
2006091	273	K214				Kivi	Kivilaji	Esine	Hioinkivi		3
2006091	274	K214				Kivi	Pii		Harmaa		1
2006091	275	K215	6780040,704	1527781,300	5,377	Metalli	Hopea	Raha	Epäselvä äyri 1600-l. alusta		1
2006091	276	K215	6780040,805	1527781,044	5,383	Metalli	Hopea	Raha	Tunnistamaton, epävarma		1
2006091	277	K215	6780040,445	1527781,407	5,420	Metalli	Pronssi	Esine	Levystä kierretyn putken katkelma		1
2006091	278	K215				Metalli	Kupari	Raha	Ruotsi, Kristiina 1/4 äyriä 1633-44		1
2006091	279	K215				Metalli		Raha	Tunnistamaton		1
2006091	280	K215				Metalli	Rauta	Naula + muuta	1 naula, 1 tunnistamaton kolmionmuotoinen esine		2
2006091	281	K215				Metalli	Rauta	Naula?			1
2006091	282	K215				Metalli	Rauta	Esine	Rengas		1
2006091	283	K215				Metalli	Rauta	Esine	Tunnistamaton		4
2006091	284	K215				Metalli	Rauta	Kuona			1
2006091	285	K215				Metalli	Lyijy	Esine	Rengas		1
2006091	286	K215				Keramiikka	Punasavi	Astia	1 ruskealassitteinen, 2 boluskoristeista; 1 reuna		3
2006091	287	K215				Savi	Valkosavi	Liitupiippu	Kopan katkelma, jossa pystysuoraa viivaleimaa		1
2006091	288	K215				Savi	Valkosavi	Liitupiippu	Liljaleimaisen varren katkelma		1
2006091	289	K215				Savi	Valkosavi	Liitupiippu	Varren katkelma		3
2006091	290	K215				Lasi	Astiasasi	Passglas	Vihreä, kuplainen valunut reuna ja nauhakoristeinen pala		3
2006091	291	K215				Lasi	Astiasasi	Astia	Vihreä, kuplainen		1
2006091	292	K215				Lasi	Tasolasi	Ikkunalasi	Vihreä; suurin osa iridisoitunut		12
2006091	293	K215				Kivi	Kivilaji	Esine	Kaksoiskartion muotoinen valkoinen läpinäkyvä esine		1
2006091	294	K215				Kivi	Pii		Harmaa		11
2006091	295	K216	6780033,888	1527781,757	5,254	Metalli	Pronssi	Esine	Katkelmallinen levy; kahdessa osassa		1
2006091	296	K216				Metalli	Rauta	Naula			15
2006091	297	K216	6780032,200	1527780,576	5,178	Metalli	Rauta	Esine	Tunnistamaton		1
2006091	298	K216				Metalli		Raha?			1
2006091	299	K216				Keramiikka	Punasavi	Astia	Reuna, keltavihreä lasite		1
2006091	300	K216				Keramiikka	Punasavi	Astia	Kylki, keltavihreä lasite		1
2006091	301	K216				Keramiikka	Punasavi	Astia	Kylkipala, ruskea lasite		3
2006091	302	K216				Keramiikka	Punasavi	Astia	Kylkipala, palanut		1
2006091	303	K216				Keramiikka		Astia	Kolmijalkapadan jalka		1
2006091	304	K216				Lasi	Tasolasi	Ikkunalasi	Vihreä reuna, jossa maalattua kuviointia		1
2006091	305	K216				Lasi	Tasolasi	Ikkunalasi	Vaaleanvihreä, iridisoitunut		3
2006091	306	K216				Lasi	Astiasasi	Astia	Vaaleanvihreä palanut reuna		1
2006091	307	K216				Lasi	Astiasasi	Astia	Vaaleanvihreä, iridisoitunut		1
2006091	308	K216	6780031,731	1527781,181	5,106	Kivi		Hioinkivi	Katkelma		2
2006091	309	K216				Kivi	Pii		2 harmaata, 3 ruskeaa		1
2006091	310	K217				Metalli	Rauta	Naula			5
2006091	311	K217				Keramiikka	Punasavi	Astia			1
2006091	312	K217	6780031,382	1527781,168	5,130	Keramiikka		Astia	Kylkipala		1
2006091	313	K217				Savi	Valkosavi	Liitupiippu	Pieni pyöreä reiällinen saviesine		1
2006091	314	K218	6780035,109	1527781,773	5,389	Metalli	Pronssi	Hela	Varren katkelma		1
2006091	315	K218	6780034,949	1527781,453	5,305	Metalli	Rauta	Kerätsimet	Palmetin tai simpukan muotoinen		1
2006091	316	K220				Metalli	Rauta	Naula?			1
2006091	317	K221				Metalli	Rauta	Naula			1
2006091	318	K221				Lasi	Astiasasi	Astia	Vihreä ja vaaleanvihreä reuna, iridisoitunut		8
2006091	319	K221				Lasi	Astiasasi	Astia	Tumman- ja vaaleanvihreä, palanut		2
2006091	320	K221				Kivi	Pii		Harmaa		2
2006091	321	K222				Metalli	Rauta	Esine	Tunnistamaton		1
2006091	322	K222				Kivi	Pii		Harmaa		3
2006091	323	K223				Metalli	Rauta	Naula			1
2006091	324	K223				Keramiikka	Punasavi	Astia	Sisäpinta ruskealassitteinen, ulkopinta lasittamaton		1
2006091	325	K224				Metalli	Rauta	Naula?			1
2006091	326	K224	6780032,682	1527781,334	4,924	Keramiikka	Punasavi	Astia	Kolmijalkapadan jalka		1
2006091	327	K225				Metalli	Rauta	Naula			1
2006091	328	K225	6780035,734	1527781,426	5,197	Metalli	Rauta	Veitsenterä			6
2006091	329	K225				Metalli	Rauta	Esine	Terävä tanko		1

2006091	330	K225				Metalli	Rauta	Esine	Tunnistamaton		1
2006091	331	K225				Metalli	Rauta	Kuona			
2006091	332	K225				Lasi	Astiaslasi	Astia	Vaaleanvihreä, palanut		1
2006091	333	K225	6780035,618	1527780,999	5,150	Kivi	Kivilaji	Esine	Hioinkivi		1
2006091	334	K225				Kivi	Pii		Harmaa		2
2006091	335	K226				Metalli	Rauta	Naula			7
2006091	336	K226				Kivi	Pii		Harmaa		3
2006091	337	K229				Metalli	Rauta	Solki	Neliskulmainen, ruostunut		1
2006091	338	K229				Metalli	Rauta	Naula			3
2006091	339	R251				Metalli	Rauta	Naula			3
2006091	340	K252				Metalli	Rauta	Naula			6
2006091	341	K252				Keramiikka	Punasavi	Astia	Molemmin puolin punaruskeaksi lasitettu pienen ruukun tms. reuna		1 Ø 11 cm
2006091	342	K252				Lasi	Tasolasi	Ikkunalasi	Vihreä; yhden pinnassa ruostetta		3
2006091	343	K252				Kivi	Pii		1 ruskea, loput harmaita		5
2006091	344	K253	6780037,660	1527780,248	5,241	Metalli	Rauta	Veitsenterä	Epävarma		1
2006091	345	K253				Metalli	Rauta	Naula			6
2006091	346	K253				Keramiikka	Punasavi	Astia	Kuudessa punaruskeaa lasite, muista rapautunut pois		9
2006091	347	K253				Keramiikka	Punasavi	Astia	Kolmijalkapadan jalka, ei lasitetta		1
2006091	348	K253				Lasi	Astiaslasi	Astia	1 vihreä, loput ohuita kirkkaita; kaikki iridisoituneita		5
2006091	349	K253	6780038,502	1527780,492	5,239	Kivi	Kalkkikivi	Esine	Neliö, jonka kulmissa metalliniitiä		1
2006091	350	K253				Tunnistamaton	Rauta?		Tunnistamaton		4
2006091	351	K254	6780039,765	1527781,430	5,404	Metalli	Lyijy	Plombi	Toisen puolen kentässä kuvattuna miekka		1
2006091	352	K254	6780039,154	1527780,834	5,364	Metalli	Lyijy	Lista	Katkelma		1
2006091	353	K254				Metalli	Rauta	Naula			5
2006091	354	K254				Metalli	Rauta	Kuona			
2006091	355	K254				Keramiikka	Fajanssi	Astia	Sinikuvioista. Toiselta puolelta lasite hävinnyt.		1
2006091	356	K254				Savi	Valkosavi	Liitupiippu	Varren katkelma		1
2006091	357	K254				Lasi	Astiaslasi	Astia	Vihertävää. Toinen pala aaltopintainen		2
2006091	358	K254				Lasi	Tasolasi	Ikkunalasi	Vihertävää.		2
2006091	359	K254	6780039,704	1527781,621	5,392	Luu	Luuesine	Työstetty luu	Suorakulmainen pala, veistöjälkiä		1
2006091	360	K254				Kivi	Pii		Ruskeaa		2
2006091	361	K255	6780041,565	1527781,497	5,326	Metalli	Pronssi	Esine	Putken katkelma		1
2006091	362	K258				Metalli	Rauta	Esine	Levy		1
2006091	363	K258				Keramiikka	Punasavi	Astia	2 yhteensopivaa palaa. Toisella puolella tumma lasite.		2
2006091	364	K258				Lasi	Tasolasi	Ikkunalasi	Vihertävää		1
2006091	365	K259	6780038,362	1527782,541	5,224	Metalli	Pronssi	Neula			1
2006091	366	K259	6780037,447	1527782,367	5,239	Metalli	Pronssi	Esine	Levy		1
2006091	367	K259				Metalli	Pronssi	Esine	Levyn katkelma		1
2006091	368	K259				Metalli	Pronssi	Esine	Tunnistamaton; taivutettu		1
2006091	369	K259				Metalli	Pronssi	Esine	Tunnistamaton		1
2006091	370	K259				Metalli		Hakanen			1
2006091	371	K259				Metalli		Hakanen + lankaa			2
2006091	372	K259				Metalli		Hakasen osa?			1
2006091	373	K259				Metalli		Koukku			1
2006091	374	K259	6780038,570	1527781,950	5,240	Metalli	Lyijy	Plombi	Epävarma		1
2006091	375	K259				Metalli	Rauta	Naula			8
2006091	376	K259				Metalli	Rauta	Esine	Tunnistamaton		7
2006091	377	K259				Keramiikka	Punasavi	Astia	1 reunapala. Ruskea lasite		6
2006091	378	K259				Lasi	Astiaslasi	Astia	2 reunapalaa		4
2006091	379	K259				Kivi	Pii		Väri vaihtelee harmaasta ruskeaan		10
2006091	380	R260				Metalli	Rauta	Naula			1
2006091	381	K261				Keramiikka	Punasavi	Astia	Ruskea lasite. 2 palan ulkopinta mustunut ja nokinen		3
2006091	382	K261				Kivi	Pii		Väri vaihtelee harmaasta ruskeaan		4
2006091	383	K262				Metalli	Rauta	Naula			1
2006091	384	K262				Keramiikka	Punasavi	Astia	Ruskea lasite		1
2006091	385	K263	6780042,769	1527782,530	5,397	Metalli	Hopea	Raha	Ruotsi, kasvobrakteaatti 1470-1500		1
2006091	386	K263	6780043,333	1527782,819	5,424	Metalli	Pronssi	Esine	Puolipyöreä		1
2006091	387	K263				Metalli	Pronssi	Esine	Levyn katkelma		1
2006091	388	K263				Metalli	Pronssi	Esine	Levyn katkelma		1
2006091	389	K263				Metalli	Pronssi?	Esine	Tangon katkelma		1
2006091	390	K263				Metalli	Pronssi?	Esine	Tangon katkelma		1
2006091	391	K263				Metalli	Pronssi?	Esine	Putki tms.		1
2006091	392	K263	6780042,897	1527781,990	5,364	Metalli	Kupari	Raha	Tanska, Kristian II klippinki 1518-23 tai sen kopio		1
2006091	393	K263				Metalli		Hakanen			1
2006091	394	K263				Metalli		Hakaset/koukut			2
2006091	395	K263				Metalli		Hakaset/koukut			2
2006091	396	K263				Metalli		Hakanen			1



2006091	397	K263			Metalli		Hakanen												1
2006091	398	K263			Metalli	Rauta	Naula												3
2006091	399	K263			Metalli	Rauta	Naula						1 kokonainen, katkelmia						
2006091	400	K263			Metalli	Rauta	Kuona												
2006091	401	K263	6780043,626	1527782,843	5,457	Lasi	Esinelasi	Helmi	Kirkas, pallomainen										1 Ø 9 mm
2006091	402	K263	6780042,969	1527781,742	5,364	Lasi	Esinelasi	Helmi	Punainen, pallomainen										1 Ø 7 mm
2006091	403	K263	6780043,679	1527781,695	5,445	Lasi	Astiaslasi	Passglas	Vihreä kylkipala, jossa kaksi samanväristä nauhaa										1
2006091	404	K263			Lasi	Tasolasi	Ikkunalasi		Vihreää										1
2006091	405	R265			Metalli	Rauta	Naula						1 kokonainen, katkelmia						
2006091	406	K267			Metalli	Rauta	Naula												1
2006091	407	K267			Metalli	Rauta	Naula												1
2006091	408	R268			Metalli	Rauta	Naula												1
2006091	409	R268			Kivi	Pii			Harmaa										4
2006091	410	K270			Metalli	Rauta	Naula + muuta						3 naulaa, 3 tunnistamatonta esinettä						6
2006091	411	K270			Keramiikka	Punasavi	Astia						1 boluskoristeinen, 1 kelta- ja 1 punaruskealasinne, yhdestä lasitus rapautunut						4
2006091	412	K270			Savi	Valkosavi	Liitupiippu		Varren katkelma										1 Ø 0,8 cm
2006091	413	K270			Lasi	Astiaslasi	Passglas		Vaaleanvihreä, jossa samanvärisen ohut nauha										1
2006091	414	K270			Lasi	Astiaslasi	Astia		Vihreä, iridisoitunut										2
2006091	415	K270			Lasi	Tasolasi	Ikkunalasi		Vihreä, iridisoitunut										6
2006091	416	K270			Kivi	Pii			Harmaa										7
2006091	417	K271			Metalli	Rauta	Naula												1
2006091	418	K271			Keramiikka	Punasavi	Astia		Reuna, jossa vihreää lasitetta										1
2006091	419	K271			Lasi	Astiaslasi	Passglas		Vihreä kuplainen, jossa samanvärisen ohut nauha										1
2006091	420	K271			Lasi	Tasolasi	Ikkunalasi		Vihreä, iridisoitunut										1
2006091	421	K271			Kivi	Pii			2 ruskeaa, 1 harmaa, yhdessä ei pintaa näkyvässä										4
2006091	422	K272			Metalli	Rauta	Naula												1
2006091	423	K273			Metalli	Rauta	Esine + kuona		Tunnistamatton										2
2006091	424	K273			Lasi	Tasolasi	Ikkunalasi		Vaaleanvihreä										1
2006091	425	K273			Kuona														
2006091	426	K274			Metalli	Rauta	Naula												1
2006091	427	K275			Lasi	Astiaslasi	Astia		Vihreä, iridisoitunut										1
2006091	428	K275			Lasi	Tasolasi	Ikkunalasi		Vihreä, iridisoitunut										1
2006091	429	K276			Metalli	Rauta	Naula												1
2006091	430	K276			Metalli	Rauta	Esine		Tunnistamatton										1
2006091	431	K276			Lasi	Tasolasi	Ikkunalasi		Vihreä, iridisoitunut										1
2006091	432	K276			Kivi	Pii			1 ruskeaa, 2 harmaata										3
2006091	433	K277			Metalli	Rauta	Naula		1 epävarma										3
2006091	434	K277			Kivi	Pii			Harmaa										1
2006091	435	K278			Metalli	Rauta	Naula		1 epävarma										2
2006091	436	K278			Metalli	Rauta	Esine		Tunnistamatton										1
2006091	437	K278			Lasi	Tasolasi	Ikkunalasi		Vaaleanvihreä										1
2006091	438	K279			Keramiikka	Fajanssi	Astia		Lasite rapautunut pois										1
2006091	439	K280			Keramiikka	Punasavi	Astia		1 molemmin puolin ruskealla lasitettu, 1 sisäpinnalla boluskoristeinen										2
2006091	440	K280			Lasi	Astiaslasi	Passglas		Kirkas, jossa samanvärisen nauha										1
2006091	441	K280			Lasi	Tasolasi	Ikkunalasi		Vihreä, iridisoitunut										1
2006091	442	K281	6780042,305	1527781,566	5,306	Metalli	Kupari	Raha	Tanska, Kristian II klippinki 1518-23 tai sen kopio										1
2006091	443	K281			Lasi	Tasolasi	Ikkunalasi		Vihreä, iridisoitunut										1
2006091	444	K284			Kivi	Pii			Ruskea										1
2006091	445	R288			Metalli	Pronssi?	Esine		Levy										1
2006091	446	R288			Metalli	Rauta	Naula												13
2006091	447	R288			Keramiikka	Punasavi	Astia						2 sisäpinnalla tummanvihreälasiiteista, 2 punaruskealasiiteista						4
2006091	448	R288			Kivi	Pii			Ruskea										1
2006091	449	R288			Tunnistamatton				Sulanutta valkoista lasitetta tms.										3
2006091	450	K290			Lasi	Tasolasi	Ikkunalasi		Vihreä, kuplainen										1
2006091	451	K292			Metalli	Rauta	Esine		Tunnistamatton										1
2006091	452	K292			Keramiikka	Punasavi	Astia		Sisäpinnalla vihertävä lasite, ulkopinta lasittamatton										1
2006091	453	K293			Metalli	Rauta	Naula + esine		2 naulaa, 1 tunnistamatton esine										3
2006091	454	K293			Keramiikka	Punasavi	Astia		Mustaksi palanut; sisäpinnalla kuplinin lasite										1
2006091	455	K294			Metalli	Rauta	Naula												1
2006091	456	K294			Savi	Valkosavi	Liitupiippu		Varren katkelma; suuosa										1 Ø 0,6 cm
2006091	457	K296			Metalli	Pronssi?	Hakanen												1
2006091	458	K296			Savi	Valkosavi	Liitupiippu		Kopan reuna, jossa pisteleima; varren katkelma										2
2006091	459	K296			Lasi	Astiaslasi	Astia		Kirkas suora reuna; turkoosi kuplainen										2
2006091	460	K296			Lasi	Tasolasi	Ikkunalasi		Vihreä										2
2006091	461	K297			Metalli	Rauta	Naula		2 epävarmaa										6
2006091	462	K297			Keramiikka	Punasavi	Astia		Massa harmaa, sisäpinnalla jälkiä lasitteesta; samaa kuin ruudusta K313										1
2006091	463	K297			Kivi	Pii			2 ruskeaa, 6 harmaata										8

2006091	464 R298	6780038,941	1527782,005	5,161	Metalli	Rauta	Esine	Tikku, jossa koukku	1
2006091	465 R298	6780038,926	1527782,189	5,162	Kivi	Kivilaji	Hioinkivi	Hajonnut kahteen osaan	2 18 cm
2006091	466 R298	6780039,157	1527782,127	5,099	Kivi	Kivilaji	Hioinkivi	Veitsenterän muotoinen, katkennut toisesta päästä	1
2006091	467 R298				Kivi	Pii		1 ruskea, 2 harmaata	3
2006091	468 K299				Kivi	Pii		Harmaa	1
2006091	469 R300				Kivi	Kivilaji	Esine	Pyöreäksi muotoiltu litteä punainen esine	1 Ø 4 cm
2006091	470 K302				Keramiikka	Punasavi	Astia	Sisäpinnalla punaruskea lasite, ulkopinta lasittamaton	1
2006091	471 K302				Lasi	Tasolasi	Ikkunalasi	Vihreä, iridisoitunut	1
2006091	472 K303				Metalli	Pronssi	Esine	Lanka- tms. lenkki	1
2006091	473 K303				Metalli	Rauta	Naula		3
2006091	474 K303				Keramiikka	Punasavi	Pata	Pohja, jonka sisäpinnalla punaruskea lasite, ulkopuoli lasittamaton; myös jalka	10
2006091	475 K303				Savi	Valkosavi	Liitupiippu	Varren katkelma	1
2006091	476 K303				Lasi	Tasolasi	Ikkunalasi	Vihreä, iridisoitunut	1
2006091	477 K303				Kivi	Pii		Harmaa	1
2006091	478 R304				Kivi	Pii		Harmaa	1
2006091	479 K305				Metalli	Rauta	Naula		1
2006091	480 K306				Metalli	Rauta	Naula		1
2006091	481 K307				Metalli	Rauta	Naula		1
2006091	482 K309				Kivi	Pii		Harmaa	2
2006091	483 K313				Metalli	Rauta	Esine	Tunnistamaton	1
2006091	484 K313				Keramiikka	Punasavi	Astia	Massa harmaa, sisäpinta rapautunut; samaa kuin ruudusta K297	1
2006091	485 K315				Lasi	Tasolasi	Ikkunalasi	Myrkynvihreä, iridisoitunut	1
2006091	486 K316				Metalli	Rauta	Naula		5
2006091	487 K316				Kivi	Pii		Harmaa	1
2006091	488 K317				Metalli	Rauta	Naula + esine	1 naula, 2 tunnistamatonta esinettä	3
2006091	489 K317				Metalli	Rauta	Esine	Tunnistamaton	1
2006091	490 K317				Kivi	Pii		Harmaa	1
2006091	491 K318				Metalli	Rauta	Naula		1
2006091	492 K318				Metalli	Rauta	Niitti?		1
2006091	493 K318				Metalli	Rauta	Terä?		1
2006091	494 K318				Kivi	Pii		Harmaa	1
2006091	495 K319				Metalli	Rauta	Naula		2
2006091	496 K319				Lasi	Tasolasi	Ikkunalasi	Vihreä	2
2006091	497 K319				Kivi	Pii		Harmaa	2
2006091	498 K320				Metalli	Rauta	Naula		2
2006091	499 K320				Kivi	Pii		1 ruskea, 4 harmaata	5
2006091	500 K324				Metalli	Rauta	Esine	Tunnistamaton	1
2006091	501 K325				Metalli	Rauta	Naula		1
2006091	502 K326				Kivi	Pii		Harmaa	1
2006091	503 K328				Kivi	Pii		Harmaa	1
2006091	504 K329				Metalli	Rauta	Naula		1
2006091	505 K334				Metalli	Rauta	Naula		1
2006091	506 K700				Metalli	Pronssi	Korvakoru	Koukullinen, riippuva; hajonnut kahteen osaan	2
2006091	507 K700				Metalli	Pronssi	Esine	Pieniä palasia	1
2006091	508 K700				Metalli	Rauta	Esine	Kengänkannan muotoinen ruostunut esine, mahd. solki	1
2006091	509 K700				Metalli	Pronssi	Punnus	Nupissa leimattu teksti "100 G", hartiassa leimattuja numeroita	1
2006091	510 K700				Keramiikka	Posliini	Esine	Toinen puoli kohokuvioinen ja musta, toinen lasittamaton	1
2006091	511 K700				Keramiikka	Posliini	Astia	Valkolasitteinen; 2 reunaa, joista toisessa jälkiä kullanvärisestä raidasta	11
2006091	512 K700				Keramiikka	Posliini	Astia	Reuna, jonka toisella puolella punainen viiva- ja lehväreunus, toinen puoli valkolasitteinen	1
2006091	513 K700				Keramiikka	Posliini	Astia	Asetti, sisäpuolella reunassa ja alaosassa kultainen raita, ulkopuolella pohjassa leima, jossa alekkain kirjaimet Z ja H	12 Ø 7cm(pohja)
2006091	514 K700				Keramiikka	Piiposliini	Astia	Suora valkolasitteinen pohja, jossa leima; erottuu "S.& G"	1
2006091	515 K700				Keramiikka	Piiposliini	Astia	Valkolasitteinen. 1 pohjapala, 2 reunapalaa.	20
2006091	516 K700				Keramiikka	Piiposliini	Astia	Reuna, jossa sinistä ympyrä- ja pistekuviointia	1
2006091	517 K700				Keramiikka	Piiposliini	Astia	Reuna, jonka sisäpinnalla vihreää painokuviointia, mm. lehviä; ulkopinta valkolasitteinen	5
2006091	518 K700				Keramiikka	Piiposliini	Astia	Lautasen tms. valkolasitteinen reuna	1 Ø 25 cm
2006091	519 K700				Keramiikka	Punasavi	Astia	Pohja, jonka sisäpuoli punaruskealasisitteinen, ulkopuoli lasittamaton	1
2006091	520 K700				Keramiikka	Punasavi	Kaakeli	Lasittamaton	4
2006091	521 K700	6780071,363	1527783,804	5,622	Lasi	Esinelasi	Esine	Pitkä vihertävä lasipiikko	7 Ø 1,3 cm
2006091	522 K700				Lasi	Astiaslasi	Astia	Kirkas	-
2006091	523 K700				Lasi	Astiaslasi	Astia	Pienen kirkkaan ruukun tms. reuna	1 Ø 4 cm
2006091	524 K700				Lasi	Astiaslasi	Astia	Kirkas reuna, jossa ulkopuolella kohoraitoja ja -aaitokuviota, sisäpuoli sileä	2
2006091	525 K700				Lasi	Astiaslasi	Astia	Kirkas, jossa painettu merkintä "16""	1
2006091	526 K700				Lasi	Astiaslasi	Astia	Kirkas, jossa painettua geometristä kuviointia; samaa kuin ruudussa K705	1
2006091	527 K700				Lasi	Astiaslasi	Astia	Sininen	1
2006091	528 K700				Lasi	Astiaslasi	Astia	Maitolasi	18
2006091	529 K700				Lasi	Pulolasi	Pullo	Kirkas suu; kaulassa koristerengas	1 Ø 2,3 cm
2006091	530 K700				Lasi	Pulolasi	Pullo	Kirkas suu	2 Ø 2,3 cm

2006091	531 K700				Lasi	Pullolasi	Pullo	Kirkas pohja		1 Ø 12 cm
2006091	532 K700				Lasi	Pullolasi	Pullo	Kirkas pohja		2 Ø 8 cm
2006091	533 K700				Lasi	Pullolasi	Pullo	Vihreä		35
2006091	534 K700				Lasi	Pullolasi	Pullo	Vihreä otut- tms. pullon suu, jossa jälkiä patenttikorkin kiinnitysmekanismista		1 Ø 2,3 cm
2006091	535 K700				Lasi	Pullolasi	Pullo	Vihreä kuplainen pohja		1 Ø 11 cm
2006091	536 K700				Lasi	Pulloasi	Pullo	Vihreä tasomainen pohja		1 Ø 7 cm
2006091	537 K700				Lasi	Pullolasi	Pullo	Vihreä pohja		2 Ø 7 cm
2006091	538 K700				Lasi	Pullolasi	Pullo	Ruskea		-
2006091	539 K700				Lasi	Pullolasi	Pullo	Ruskea kuplainen sisäänvedetty pohja		1 Ø 8 cm
2006091	540 K700				Lasi	Pullolasi	Pullo	Ruskea sisäänpäin kaareva pohja, jossa leima; näkyvissä "00 + 11"		2 Ø 6 cm
2006091	541 K700				Lasi	Pullolasi	Pullo	Pieni sinertävä, kuplainen; mahd. apteekkipullo		7 Suu Ø 2,7, pohja Ø 5c
2006091	542 K700				Lasi	Pullolasi	Pullo	Pieni sinertävä kuplainen reuna		1 Ø 3 cm
2006091	543 K700				Lasi	Pulloasi	Pullo	Turkoosi pohja, jonka juuressa kaksi kohorengasta		2 Ø 4 cm
2006091	544 K700				Lasi	Tasolasi	Ikkunalasi	Kirkas		-
2006091	545 K700				Lasi	Tasolasi	Ikkunalasi	Vihreä		-
2006091	546 K700				Lasi	Tasolasi	Ikkunalasi	Sinertävä; pinnassa maalia tms.		6
2006091	549 K700				Nahka		Kenkä	Oikean jalan miesten kenkä; rinnuksessa 4 metallirenkaalla vahvistettua reikää		1 Pohja 29 cm
2006091	550 R702				Metalli	Pronssi	Esine	Yhdestä langasta taivutettu haka tai koukku, toisessa päässä lenkki; eri kokoiset		2
2006091	551 R702	6780068,449	1527783,469	5,594	Metalli	Pronssi	Esine	Iso hela, jossa ruudutetun varren päässä kukkia; murtunut kahdesta kohdasta		1
2006091	552 R702				Metalli	Messinki?	Hylsy	Tekstiä ja numeroita		1
2006091	553 R702				Nahka		Kenkä	Oikean jalan miesten kenkä; rinnuksessa 4 metallirenkaalla vahvistettua reikää		1 Pohja 29 cm
2006091	554 R702				Keramiikka	Posliini	Astia	11 kultaraitaista reunapalaa, 2 valkoista reunapalaa, 6 pohjapalaa.		34
2006091	555 R702				Keramiikka	Piiposliini	Astia	Musta kasvikoristelu. 6 reunapalaa, 3 pohjapalaa.		11
2006091	556 R702				Keramiikka	Piiposliini	Astia	9 reunapalaa.		26
2006091	557 R702				Keramiikka	Punasavi	Astia	Lasittamaton, ulkopinnalla uurrekoristelu. 2 reunapalaa.		8
2006091	558 R702				Keramiikka	Punasavi	Astia	2 boluskoristeisen vadin reunapalaa. 1 ruskealasiitteinen ja 1 lasittamaton kylkipala.		4
2006091	559 R702				Keramiikka	Punasavi	Kaakeli	Kohokuvioista. 3 palassa ruskea lasite, 3 palassa jälkiä vihreästä lasitteesta.		6
2006091	560 R702				Lasi	Esinelasi	Helmi	Sylinterin muotoinen, sinivihreä, läpikuultava.		1 Ø 5 mm
2006091	561 R702				Lasi	Esinelasi	Nappi	Valkoinen, nelireikäinen		1 Ø 1,1 cm
2006091	562 R702				Lasi	Esinelasi	Vaasi	Sisäpinta kohokuvioinen, ulkopinnalla maalattuja kukkakuvioita. Reuna aaltoileva, violetin ja vihreän kirjava.		35
2006091	563 R702				Lasi	Esinelasi	Lampun lasi	Lampun laseja. Useita suupaloja.		
2006091	564 R702				Lasi	Astiasasi	Astia	Huurrepintaista lasia, jossa kukkakuvioita ja geometrisia koristeita.		36
2006091	565 R702				Lasi	Astiasasi	Astia	Huurrepintaista lasia.		20
2006091	566 R702				Lasi	Astiasasi	Astia	Maitolasia. 1 pohjapala.		
2006091	567 R702				Lasi	Astiasasi	Astia	Pikarin jalka, 5 astian reunaa ja kasviaiheilla koristeltu kylkipala.		7
2006091	568 R702				Lasi	Astiasasi	Astia	Ohutta, sinertävää. 3 palaa ulospäin taivutetusta, profiiloidusta reunasta.		14
2006091	569 R702				Lasi	Astiasasi	Astia	Kirkasta.		
2006091	570 R702				Lasi	Astiasasi	Astia	Ruskea. Ulospäin taivutetun reunan paloja.		4
2006091	571 R702				Lasi	Astiasasi	Astia	Ruskea		
2006091	572 R702				Lasi	Pullolasi	Pullo	Vihertävää. 2 suuta, 5 pohjapalaa. Ainakin 4 palaa ns. kuulapatenttipullosta.		14
2006091	573 R702				Lasi	Pullolasi	Pullo	Sinertävää. 3 kaulaa ja suuta, 3 pohjaa. 4 kohoraitaista kylkipalaa. Pienehköistä pulloista.		
2006091	574 R702				Lasi	Pullolasi	Pullo	Vihreää. 1 suu.		
2006091	575 R702				Lasi	Pullolasi	Pullo	Kirkas. 5 suuren ja 2 pienen pohjan palaa.		
2006091	576 R702				Lasi	Pullolasi	Pullo	Ruskea. Pohja- ja suupaloja.		
2006091	577 R702				Lasi	Pullolasi	Pullo	Sinertävä pohja, jossa pullon sisältöä		1 Ø 6 cm
2006091	578 R702				Lasi	Tasolasi	Peililasi	Kirkasta tasolasia, jonka toisella pinnalla harmaa kerros.		8
2006091	579 R702				Lasi	Tasolasi	Ikkunalasi	Kirkas		
2006091	580 R702				Lasi	Tasolasi	Ikkunalasi	Vihreä		
2006091	581 K703				Metalli		Raha	Tanska, 4 killinkiä v. 1854 tai -56		1
2006091	582 K703				Metalli		Nappi	Hajonnut pyöreä painonappi		3
2006091	583 K703				Metalli	Rauta	Munalukko	Pyöreähkö riippulukko		1 Korkeus 8,5 cm
2006091	584 K703				Keramiikka	Posliini	Astia	2 reunapalaa, 3 pohjapalaa.		7
2006091	585 K703				Keramiikka	Piiposliini	Astia	Sylinterimäinen kahvikannu.		30 Ø 12 cm
2006091	586 K703				Keramiikka	Piiposliini	Astia	Sini-vihreäkuviainen reunapala. Mustakukkallinen reunapala, joka samaa kuin R702.		2
2006091	587 K703				Keramiikka	Piiposliini	Astia	1 pohjapala, 1 reunapala.		29
2006091	588 K703				Keramiikka	Punasavi	Astia	2 lasittamatonta ja 2 lasitettua pohjapalaa.		9
2006091	589 K703				Keramiikka	Punasavi	Kaakeli	5 palassa ruskea lasite, 1 palassa valkeaa lasite, 2 lasittamatonta.		8
2006091	590 K703	6780071,712	1527783,683	5,597	Lasi	Esinelasi	Korkki	Kirkas, päällä sydämen muotoinen kahva.		1
2006091	591 K703	6780070,786	1527783,686	5,589	Lasi	Esinelasi	Lasipuikko	Kierteinen vihertävä puikko. Pituus yht. 24 cm		3 Ø 1 cm
2006091	592 K703				Lasi	Esinelasi	Lasinuppi	Pieni ruskea varrellinen nuppi.		1 pit. 6 mm
2006091	593 K703				Lasi	Esinelasi	Vaasi	Sisäpinta kohokuvioinen, ulkopinnalla maalattuja kukkakuvioita. Reuna aaltoileva, violetin ja vihreän kirjava.		14
2006091	594 K703				Lasi	Esinelasi	Lampun lasi	Lampun lasin paloja. Useita suupaloja.		14
2006091	595 K703				Lasi	Astiasasi	Astia	Kirkasta, huurrepintaista, geometrisiä ja kukkakuvioita.		39
2006091	596 K703				Lasi	Astiasasi	Astia	Kirkasta, huurrepintaista.		
2006091	597 K703				Lasi	Astiasasi	Astia	Sisältä kirkasta, pinnat valkoiset.		8
2006091	598 K703				Lasi	Astiasasi	Astia	Kirkasta. 6 koristeltua palaa, 5 reunapalaa.		11
2006091	599 K703				Lasi	Astiasasi	Astia	Sinistä.		1

2006091	600	K703			Lasi	Astiasasi	Astia	Valkoista maitolasia.		
2006091	601	K703			Lasi	Astiasasi	Astia	Kulmikas kirkas lasiasia.		3
2006091	602	K703			Lasi	Astiasasi	Astia	Kirkasta. Joukossa luultavasti myös lampun lasin paloja.		
2006091	603	K703	6780070,817	1527783,281	5,542	Lasi	Pullo	Pieni sinertävä pullo, pohja soikea, pohjassa numero 15		1
2006091	604	K703	6780070,194	1527783,127	5,518	Lasi	Pullo	Pieni kirkas 8-kulmainen pullo.		3
2006091	605	K703	6780069,498	1527783,527	5,583	Lasi	Pullo	Ns. kuulapatenttipullo. Suu puuttuu. Vihertävä.		1 Ø 7 cm
2006091	606	K703			Lasi	Pullo	Pullo	Vihertävä. Ns. kuulapatenttipullon paloja.		13
2006091	607	K703			Lasi	Pullo	Pullo	Vihertävä. 2 kaulaa, 2 pohjaa, useita suita. Kytki jossa tähti ja teksti "kommen" ja "taffel".		22
2006091	608	K703			Lasi	Pullo	Pullo	Sinertävä. Kulmikas pohja/kytkipala, 3 palaa kaulasta.		4
2006091	609	K703			Lasi	Pullo	Pullo	Vihreää. 3 pohjapalaa.		
2006091	610	K703			Lasi	Pullo	Pullo	Tummanvihreää. 2 pohjaa.		
2006091	611	K703			Lasi	Pullo	Pullo	Kirkasta. 3 kaulaa, 3 pohjaa.		20
2006091	612	K703			Lasi	Pullo	Pullo	Ruskeaa. 2 pohjaa.		
2006091	613	K703			Lasi	Tasolasi	Ikkunalasi	Vihertävää		
2006091	614	K703			Lasi	Tasolasi	Ikkunalasi	Kirkasta		
2006091	615	K703			Kivi	Liuske	Rihvelitaulu	Litteän mustan kivitaulun paloja. Molemmilla puolilla paljon viivoja sekä kirjaimia, esim. "Jalm"		3
2006091	616	K705			Metalli	Pronssi	Nappi	Pyöreä, kupera; etupuolella pisteilemäinen reunus, takapuolella kiinnityslenkki hieman sivussa		1 Ø 1,7 cm
2006091	617	K705			Metalli	Rauta	Veitsi			1
2006091	618	K705			Metalli	Rauta	Esine	Soikeahko rengas		1 Ø n. 3,2 cm
2006091	619	K705			Metalli	Metalli	Esine	Levy, jossa tekstiä ja numeroita		1
2006091	620	K705			Metalli	Metalli	Lanka	Kierrettyä		4
2006091	621	K705			Metalli	Messinki?	Nappi	Pyöreä, litteä; etupuolella pistekoristelua koholla olevassa keskosassa, takana katkenneen kiinnityslenkin jäänteet		1 Ø 1,8 cm
2006091	622	K705			Keramiikka	Posliini	Astia	Kupin pohja, jonka sisäpuolella pystysuoria kohoraitoja ja sinistä köynnöskuvioita		1
2006091	623	K705			Keramiikka	Posliini	Astia	Toisessa reunassa, toinen vain osittain lasitettu		2
2006091	624	K705			Keramiikka	Piiposiini	Astia	Toisella puolella sinistä kuviointia, toinen puoli kulunut pois		1
2006091	625	K705			Keramiikka	Piiposiini	Astia	Reuna, jonka sisäpuolella mustaa kuviointia, ulkopuoli valkolasitteinen		1 Ø 9 cm
2006091	626	K705			Keramiikka	Piiposiini	Astia	Tasainen pohja, jossa leima		1
2006091	627	K705			Keramiikka	Piiposiini	Astia	Pohja, jonka sisäpuolella mustaa kuviointia, ulkopuoli valkolasitteinen		1
2006091	628	K705			Keramiikka	Piiposiini	Astia	Valkolasitteinen, jossa ohut sininen raita		1
2006091	629	K705			Keramiikka	Piiposiini	Astia	Kupin pohja tms., jonka sisäpuolella sinistä maalattua maisemakuviointia		1
2006091	630	K705			Keramiikka	Piiposiini	Astia	Reuna, jonka sisäpuolella pisaramaisia kokokuvioita		1
2006091	631	K705			Keramiikka	Piiposiini	Astia	Reuna, jonka sisäpuolella kepeä sininen raita		1 Ø 14 cm
2006091	632	K705			Keramiikka	Piiposiini	Astia	Tasainen pohja, jossa leima tms.		1
2006091	633	K705			Keramiikka	Piiposiini	Astia	Kahvikupin reuna; sisäpuolella reunassa punainen ja keltainen raita, ulkopuolella punaisia kuvioita, parsakuviotu korvan osa		3 Ø 8 cm
2006091	634	K705			Keramiikka	Piiposiini	Astia	Valkolasitteinen, kokokuvioinen voimakkaasti kaartuva reuna		2 Ø 18 cm
2006091	635	K705			Keramiikka	Piiposiini	Astia	Kylki; ulkopuolella sinisellä maalattu talo, sisäpuolella sininen raita		1
2006091	636	K705			Keramiikka	Piiposiini	Astia	Valkolasitteinen; 2 reunaa		6
2006091	637	K705			Keramiikka	Piiposiini	Astia	Valkolasitteinen; 1 pohja		5
2006091	638	K705	6780068,082	1527783,975	5,475	Keramiikka	Fajanssi	Esine	Simpukkamainen koriste-esineen katkelma, jossa violetteja raitoja; samaa kuin R708	1
2006091	639	K705			Keramiikka	Fajanssi	Esine	Simpukkamaisen koriste-esineen violettiraitainen katkelma; samaa kuin ruudusta 708		2
2006091	640	K705			Keramiikka	Fajanssi	Astia	Valkealasitteinen, jossa maalattua sinistä kuviointia		1
2006091	641	K705			Keramiikka	Fajanssi	Astia	Valkolasitteinen; 5 pohjaa		26
2006091	642	K705			Keramiikka	Punasavi	Astia	Vati; sisäpuolella keltaista boluskoristelua, ulkopuoli lasittamaton		3 Ø 13 cm
2006091	643	K705			Keramiikka	Punasavi	Astia	Vati; sisäpuolella vihreä lasite, ulkopuoli lasittamaton		1 Ø 17 cm
2006091	644	K705			Keramiikka	Punasavi	Astia	1 ruskealasitteinen padan jalka, 1 vihreä- ja 4 ruskealasitteista, 4 boluskoristeista, 5 vaalealasitteista, loppuissa ei lasitetta		24
2006091	645	K705			Keramiikka	Punasavi	Kaakeli	Reiällinen reuna; ei lasitetta		1
2006091	646	K705			Keramiikka	Punasavi	Kaakeli	Lehvä- tms. kuvioinen, ruskealasitteinen; samaa kuin ruudusta K734		1
2006091	647	K705			Keramiikka	Punasavi	Kaakeli	Kohokuvioinen, vihreälasitteinen		1
2006091	648	K705			Keramiikka	Punasavi	Kaakeli	1 vihreälasitteinen, 4 valkolasitteista, 4 lasittamatonta, loput ruskealasitteisia		19
2006091	649	K705			Keramiikka	Punasavi	Esine	Koriste-esine; maalattu mustaksi, koristeet kullanvärisiä; samaa kuin ruuduissa K734 ja K735		1
2006091	650	K705			Savi	Valkosavi	Liitupiippu	Koppa; pisteilemattu		1
2006091	651	K705			Savi	Valkosavi	Liitupiippu	Koppa; reunassa pystyviivaleima		1 Ø 3 cm
2006091	652	K705			Savi	Valkosavi	Liitupiippu	Koppa; reunassa nauha, jossa nelisakaraisia tähtiä		3 Ø 3 cm
2006091	653	K705			Savi	Valkosavi	Liitupiippu	Koppa		8
2006091	654	K705			Savi	Valkosavi	Liitupiippu	Varren katkelma		3 Ø 0,7 cm
2006091	655	K705	6780068,457	1527783,793	5,543	Lasi	Esinelasi	Helmi	Valkoinen, läpikuultava	1 Ø 0,3 cm
2006091	656	K705			Lasi	Esinelasi	Nappi	Valkoinen; nelireikäinen, sädereunainen		1 Ø 1 cm
2006091	657	K705			Lasi	Astiasasi	Astia	Huurrelasi		8
2006091	658	K705			Lasi	Astiasasi	Astia	Maitolasia; yhdessä ruostetta		21
2006091	659	K705			Lasi	Astiasasi	Astia	Kirkas reuna, jossa kaiverretty koristenauha		1 Ø 5 cm
2006091	660	K705			Lasi	Astiasasi	Astia	Sininen, kuplainen		1
2006091	661	K705			Lasi	Astiasasi	Astia	Kirkas reuna, jossa kohokoristelua		1
2006091	662	K705			Lasi	Astiasasi	Astia	Kirkas, jossa painettua geometristä koristelua; samaa kuin ruudussa K700		1
2006091	663	K705			Lasi	Astiasasi	Astia	Kirkas, johon prässätty lehtikuvioita; ruusukuvioisesta astiasta		1
2006091	664	K705			Lasi	Astiasasi	Astia	Kirkas; 2 reunaa, öljylampun kuvusta?		-
2006091	665	K705			Lasi	Astiasasi	Astia	Vihreä, kohoraitainen		1
2006091	666	K705			Lasi	Astiasasi	Astia	Ruskean ruukun voimakkaasti kaartuva reuna		13 Ø 17 cm

2006091	667 K705	Lasi	Pullolasi	Pullo	Kirkas, melkein kokonainen; pohja sisäänpäin kaareva, kaula voimakkaasti kaartuva	4	Ø 6 cm (pohja)
2006091	668 K705	Lasi	Pullolasi	Pullo	Vihreä rinklasiilinen suu	1	Ø 3,7 cm
2006091	669 K705	Lasi	Pullolasi	Pullo	Vihreä; 1 suu	51	
2006091	670 K705	Lasi	Pullolasi	Pullo	Vihreä, kuplainen; kulmikas	2	
2006091	671 K705	Lasi	Pullolasi	Pullo	Vaaleanvihreä, kohoraitainen	4	
2006091	672 K705	Lasi	Pullolasi	Pullo	Vaaleanvihreä; 2 suuta, toisessa patenttikorkin kiinnitysmekanismin jälkiä	-	
2006091	673 K705	Lasi	Pullolasi	Pullo	Myrkynvihreä rinklasiilinen (viinipullon?) suu	1	Ø 3 cm
2006091	674 K705	Lasi	Pullolasi	Pullo	Turkoosi, kohoraitainen pohja	1	Ø 5 cm
2006091	675 K705	Lasi	Pullolasi	Pullo	Ruskea, kuplainen olutpullon suu	2	Ø 2,5 cm
2006091	676 K705	Lasi	Pullolasi	Pullo	Ruskea	92	
2006091	677 K705	Lasi	Tasolasi	Ikkunalasi	Vihreä	109	
2006091	678 K705	Lasi	Tasolasi	Ikkunalasi	Kirkas	56	
2006091	679 K705	Lasi	Tasolasi	Ikkunalasi	Vihreä, iridisoitunut; 2 reunaa	3	
2006091	680 K705	Kivi	Kivilaji	Hioinkivi	Hajonnut; ainakin kahdesta eri hioimesta	8	
2006091	681 K705	Kivi	Pii		9 ruskeaa, loput harmaita	25	
2006091	682 K705	Tunnistamaton		Esine	Kamman piikki?	1	
2006091	683 K706	Keramiikka	Punasavi	Astia	1 ruskealasilteinen reuna, 1 vaalealasilteinen kylki; molempien ulkopinta lasittamaton	2	Ø 11 cm
2006091	684 K706	Savi	Valkosavi	Liitupiippu	Kopan katkelma	3	
2006091	685 K706	Lasi	Astiaslasi	Astia	Vihreä, sulanut	1	
2006091	686 R707	Keramiikka	Punasavi	Astia	Sisäpuoli ruskealasilteinen, ulkopuoli profiloitu ja lasittamaton	1	
2006091	687 R707	Lasi	Astiaslasi	Astia	Kirkas	5	
2006091	688 R707	Lasi	Astiaslasi	Astia	Vihreä, palanut	1	
2006091	689 R707	Lasi	Pullolasi	Pullo	Vihreä	5	
2006091	690 R707	Lasi	Tasolasi	Ikkunalasi	Vihreä	2	
2006091	691 R707	Kivi	Pii		3 ruskeaa, 4 harmaata	7	
2006091	692 R708	Metalli		Raha	Epävarma	1	
2006091	693 R708	Metalli	Rauta	Naula	Hevosenkenkänaula	1	
2006091	694 R708	Keramiikka	Postiini	Astia	Sinikoristeisen kahvikupin reunan ja korvan paloja	4	
2006091	695 R708	Keramiikka	Postiini	Astia	1 palassa puna-vihreä kukka, muut sinikoristeisia	4	
2006091	696 R708	Keramiikka	Piiposiini	Astia	3 reunapalaa: 1 punakoristeinen, 1 sinikoristeinen, 1 siniraitainen	3	
2006091	697 R708	Keramiikka	Piiposiini	Astia	Sinikoristeisen lautasen pohjapaloja	3	
2006091	698 R708	Keramiikka	Piiposiini	Astia	Reunapala, jossa ruskea raita ja kelta-vihreää kasvikoristelua	1	
2006091	699 R708	Keramiikka	Piiposiini	Astia	1 kukkakuvioinen, 1 keltalasilteinen	2	
2006091	700 R708	Keramiikka	Piiposiini	Astia	Kohokuvioisia reunapaloja	2	
2006091	701 R708	Keramiikka	Piiposiini	Astia	Kylkipaloja, valkoinen lasite	1	
2006091	702 R708	6780068,689 1527783,469 5,415	Keramiikka	Esine	Simpukkamainen, kaarevareunainen pala. Valkoinen lasite, violetteja raitoja. Samaa kuin seur ja K701	1	
2006091	703 R708	Keramiikka	Fajanssi	Esine	Valkoinen lasite, violetteja raitoja. Toinen puoli osittain lasittamaton. Samaa kuin ed ja K705	2	
2006091	704 R708	Keramiikka	Fajanssi	Astia	Astian kannen reunus ja nuppi	4	
2006091	705 R708	Keramiikka	Fajanssi	Astia	Valkolasilteisen astian reuna-, pohja- ja korvapaloja. Astiassa porsa-aiheisia kohokuvioita.	18	
2006091	706 R708	Keramiikka	Fajanssi	Astia	Kylkipaloja, valkoinen lasite. Ainakin osa luultavasti ed. porsa-astiasta	2	
2006091	707 R708	Keramiikka	Fajanssi	Astia	2 reunapalaa. Valkoinen lasite.	2	
2006091	708 R708	Keramiikka	Fajanssi	Astia	Siniraitainen reunapala	1	
2006091	709 R708	Keramiikka	Fajanssi	Astia	1 astian pohjapala, 1 lautasen reunapala.	5	
2006091	710 R708	Keramiikka	Punasavi	Astia	Ruskea lasite	2	
2006091	711 R708	Keramiikka	Punasavi	Kaakeli	3 palan pinnassa vaalea silaus ja jälkiä vihreästä lasitteesta. 1 pala lasittamaton.	4	
2006091	712 R708	Savi	Valkosavi	Liitupiippu	Varren katkelma	1	
2006091	713 R708	Lasi	Astiaslasi	Astia	Kirkas jatalainen juomalasi. 6 reunapalaa, 8 jalan palaa. Lasissa kuplia.	36	
2006091	714 R708	Lasi	Astiaslasi	Astia	Kirkasta, huurrepintaista, koristeltua	6	
2006091	715 R708	Lasi	Astiaslasi	Astia	Kirkasta. 1 kulmikas pala	10	
2006091	716 R708	Lasi	Astiaslasi	Astia	Vihreää	6	
2006091	717 R708	Lasi	Astiaslasi	Astia	Ruskeaa	2	
2006091	718 R708	Lasi	Tasolasi	Ikkunalasi	Vihreää	10	
2006091	719 R708	Luu		Helmi	Litettä rengasmainen helmi	1	Ø 6 mm
2006091	720 R708	Kivi	Pii		1 palanut	4	
2006091	721 K709	Keramiikka	Piiposiini	Astia	Lautasen reuna, jonka sisäpinnalla vihreää painettua kasvikuviointia, ulkopinta lasittamaton	1	Ø 27 cm
2006091	722 K709	Lasi	Astiaslasi	Astia	Kirkas, jossa prässättyä lehvakuviointia; samaa kuin ruudussa K800	1	
2006091	723 K709	Lasi	Astiaslasi	Astia	Kirkas; yhden pinnassa ruostetta tms.	11	
2006091	724 K709	Lasi	Astiaslasi	Astia	Vihreä, kuplainen	2	
2006091	725 K709	Lasi	Astiaslasi	Astia	Ruskea, kuplainen	3	
2006091	726 K709	Lasi	Pullolasi	Pullo	Vihertävä, paksu	2	
2006091	727 K709	Lasi	Tasolasi	Ikkunalasi	Kirkas	3	
2006091	728 K709	Lasi	Tasolasi	Ikkunalasi	Vihreä kuplainen, jossa reuna	1	
2006091	729 K709	Luu		Nappi	Käsin tehty; sileän ulkokehän sisällä neljä reikää	1	Ø 1,7 cm
2006091	730 K721	Lasi	Astiaslasi	Astia	Kirkas, kuplainen; osittain sulanut	1	
2006091	731 K722	Keramiikka	Punasavi	Astia	Ruskealasilteinen, muotoiltu reuna	1	
2006091	732 K722	Lasi	Tasolasi	Ikkunalasi	Vihreä	1	
2006091	733 K722	Kivi	Pii		Harmaa	1	

2006091	734 K723	Keramiikka	Fajanssi	Astia	Valkolasitteinen	1
2006091	735 K723	Keramiikka	Punasavi	Astia	Sisäpinta ruskealasilteinen, ulkopinta lasittamaton	1
2006091	736 K723	Lasi	Astiaslasi	Astia	Kirkas; 1 sulanut	2
2006091	737 K723	Lasi	Astiaslasi	Astia	Vihreä	2
2006091	738 K723	Lasi	Tasolasi	Ikkunalasi	Vihreä, kuplainen	1
2006091	739 K723	Kivi	Pii		Harmaa	3
2006091	740 K724	Lasi	Tasolasi	Ikkunalasi	Vihreä, iridisoitunut	1
2006091	741 K725	Keramiikka	Piiposliini	Astia	Valkolasitteinen	1
2006091	742 K725	Keramiikka	Punasavi	Astia	1 reuna, jossa vihreää lasitetta, 1 ruskealasilteinen, yhdessä lasite kulunut pois	3
2006091	743 K725	Savi	Valkosavi	Liitupiippu	Varren katkelma	1 Ø 0,7 cm
2006091	744 K725	Lasi	Astiaslasi	Astia	Vihreä, kuplainen, iridisoitunut	1
2006091	745 K725	Kivi	Pii		1 harmaa, 1 ruskea	2
2006091	746 K727	Lasi	Astiaslasi	Astia	Vihreä	1
2006091	747 K728	Keramiikka	Piiposliini	Astia	Toisella puolella jälkiä vaaleansinisestä, toisella harmahtavasta lasitteesta	1
2006091	748 K728	Keramiikka	Punasavi	Astia	Sisäpinta ruskealasilteinen, ulkopinta kohoraitainen ja lasittamaton; kaikki samaa astiaa	3
2006091	749 K728	Lasi	Astiaslasi	Astia	Kirkas	1
2006091	750 K728	Lasi	Astiaslasi	Astia	Vihreä	1
2006091	751 K728	Lasi	Tasolasi	Ikkunalasi	Vihreä, kuplainen; toinen iridisoitunut	2
2006091	752 K728	Kivi	Pii		Ruskea	4
2006091	753 K729	Keramiikka	Punasavi	Astia	Sisäpinnalta ruskealasilteinen, ulkopinnalla kohoraitoja ja lasiteroiskeita	1
2006091	754 K729	Lasi	Astiaslasi	Astia	Vihreä, iridisoitunut profiloitu kappale, jossa pitkänmallinen nyypliä ja sen alla vaakasuora nauha	1
2006091	755 K729	Lasi	Astiaslasi	Astia	Vihreä; 1 iridisoitunut reuna	3
2006091	756 K729	Lasi	Tasolasi	Ikkunalasi	Vihreä	2
2006091	757 K729	Kivi	Pii		Ruskea	3
2006091	758 K730	Kivi	Pii		Harmaa	1
2006091	759 K733	Keramiikka	Posliini	Astia	Reuna, jossa kultaraita	2
2006091	760 K733	Keramiikka	Piiposliini	Astia	Valkolasitteinen kylki	2
2006091	761 K733	Keramiikka	Punasavi	Astia	Boluskoristeinen reuna	3
2006091	762 K733	Keramiikka	Punasavi	Astia	1 ruskealasilteinen reuna, jossa nyypläkoristelua, 1 valkolasitteinen, loput lasittamattomia	5
2006091	763 K733	Keramiikka	Punasavi	Kaakeli	Toisessa punaruskea, toisessa vaalea lasite	2
2006091	764 K733	Lasi	Astiaslasi	Astia	Turkoosi, voimakkaasti kääntynvä reuna	1 Ø 16 cm
2006091	765 K733	Lasi	Astiaslasi	Astia	Kirkas, jossa kohokirjaimia	1
2006091	766 K733	Lasi	Astiaslasi	Astia	Kirkas, jossa painettuja merkintöjä	2
2006091	767 K733	Lasi	Astiaslasi	Astia	Kirkas, paksu	-
2006091	768 K733	Lasi	Astiaslasi	Astia	Kirkas kylki	14
2006091	769 K733	Lasi	Pullolasi	Pullo	Tummanvihreä; 3 sisäänvedettyä pohjaa	19 Ø 6 cm
2006091	770 K733	Lasi	Pullolasi	Pullo	Vihertävä kylki	4
2006091	771 K733	Lasi	Pullolasi	Pullo	Turkoosi kylki	12
2006091	772 K733	Lasi	Pullolasi	Pullo	Ruskea kylki; 2 pohjaa	24
2006091	773 K733	Lasi	Tasolasi	Ikkunalasi	Kirkas; 1 sulanut	10
2006091	774 K733	Lasi	Tasolasi	Ikkunalasi	Vihreä; 3 iridisoitunutta	11
2006091	775 K733	Lasi	Tasolasi	Ikkunalasi	Vihertävä, paksu	4
2006091	776 K733	Nahka		Kenkä	Oikean jalan varrellinen, matalakorkoinen kenkä; varressa 10 tai 11 metallirengaalla vahvistettua reikää	1 Pohja 29 cm
2006091	777 K733	Nahka		Kenkä	Erittäin rikkonaisia palasia tod.näk. naisen kengästä	1
2006091	778 K734	Metalli	Pronssi	Nappi	Pyöreä, liiteä, koristelematon; takapuolella kiinnityslenkin jäänteet	1 Ø 1,4 cm
2006091	779 K734	Metalli		Koukku	Yhdestä langasta taivutettu kaksihaarainen koukku	1 Korkeus 4,4 cm
2006091	780 K734	Metalli	Rauta	Naula + esine	1 naula; 2 leveää, koverankuperaa rengasta, jotka sisäkkäin	3 Ø 6,8 cm
2006091	781 K734	Metalli		Esine	Leveä koverankupera rengas	1 Ø 7,5 cm
2006091	782 K734	Keramiikka	Posliini	Astia	1 reuna, 1 pohja; pohjan sisäpuolella jälkiä kullanvärisestä kuvioinnista	2
2006091	783 K734	Keramiikka	Piiposliini	Astia	Valkolasitteinen; 1 pohja	4
2006091	784 K734	Keramiikka	Piiposliini	Astia	Fasaani-sarjan lautasen reuna; samaa kuin ruuduissa K735 ja K800	4 Ø 27 cm
2006091	785 K734	Keramiikka	Piiposliini	Astia	Fasaani-sarjan lautanen; samaa kuin ruudusta K735	4 Ø 27 cm (reuna)
2006091	786 K734	Keramiikka	Piiposliini	Astia	Vihreäkuviainen lautanen. Pohjassa teksti "Asiatic".Samaa kuin K735 ja K800.	9 Ø 25 cm
2006091	787 K734	Keramiikka	Punasavi	Astia	1 ulkoa vihreä-, sisältä ruskealasilteinen, 1 boluskoristeinen, loput lasittamattomia	10
2006091	788 K734	Keramiikka	Punasavi	Kaakeli	Ruskealasilteinen reuna; toisessa nyypläkoristelua	2
2006091	789 K734	Keramiikka	Punasavi	Kaakeli	1 vihreälasilteinen, 2 lasittamatonta, loput ruskealasilteisia	20
2006091	790 K734	Keramiikka	Punasavi	Kaakeli	Lehvä- tms. koristeinen ruskealasilteinen	2
2006091	791 K734	Keramiikka	Punasavi	Kaakeli	Vihreälasilteinen, kaareva	3
2006091	792 K734	Keramiikka		Esine	Koriste-esine; samaa kuin ruuduissa K705 ja K735	5
2006091	793 K734	Lasi	Astiaslasi	Astia	Kirkas, ohut; 1 reuna; mahd. öijylämpun kupu	25 Ø 3,5 cm
2006091	794 K734	Lasi	Astiaslasi	Astia	Kirkas, kantikas	2
2006091	795 K734	Lasi	Pullolasi	Pullo	Kirikkaan kanttipullon (viinapullon?) suu	3 Ø 4 cm
2006091	796 K734	Lasi	Pullolasi	Pullo	Kirkas; 1 pohja	25 Ø 4 cm
2006091	797 K734	Lasi	Pullolasi	Pullo	Vihreä; 1 tasomainen pohja	9 Ø 8 cm
2006091	798 K734	Lasi	Pullolasi	Pullo	Myrkynvihreä; 1 (olutpullon?) suu	6 Ø 3,5 cm
2006091	799 K734	Lasi	Pullolasi	Pullo	Tummanvihreä; 3 pohjaa, joista 2 iridisoitunutta	15
2006091	800 K734	Lasi	Pullolasi	Pullo	Vaaleanvihreän kuulapatenttipullon kaula	1

2006091	801 K734	Lasi	Pullolasi	Pullo	Vaaleanvihreä, kuplainen olutpullon suu; toisessa jälkiä patenttikorkin lukitusmekanismista	2 Ø 3 cm
2006091	802 K734	Lasi	Pullolasi	Pullo	Vaaleanvihreä tasomainen pohja; kuulapatenttipullo?	1 Ø 7 cm
2006091	803 K734	Lasi	Pullolasi	Pullo	Vihertävä	20
2006091	804 K734	Lasi	Pullolasi	Pullo	Ruskea kylki	8
2006091	805 K734	Lasi	Tasolasi	Ikkunalasi	Kirkas; 1 iridisoitunut, yhden pinnassa maalia tms.	149
2006091	806 K734	Lasi	Tasolasi	Ikkunalasi	Vihreä; yhdessä nyrhitty reuna ja lyijylistan jälki	-
2006091	807 K735	Lasi?		Nappi	Valkoinen, osin murtunut, mahd. lasia oleva pyöreä koristenappi, jossa pronssinen kiinnityslenkki	1 Ø 1,5 cm
2006091	808 K735	Keramiikka	Posliini	Astia	Valkolasitteinen	1
2006091	809 K735	Keramiikka	Posliini	Astia	Pieni valkolasitteinen lautanen	1 Ø 6 cm (suu)
2006091	810 K735	Keramiikka	Piiposliini	Astia	Fasaani-sarjan lautasen reuna; samaa kuin ruuduissa K734 ja K800	10 Ø 27 cm
2006091	811 K735	Keramiikka	Piiposliini	Astia	Fasaani-sarjan lautanen; samaa kuin ruudusta K734	6 Ø 27 cm (reuna)
2006091	812 K735	Keramiikka	Piiposliini	Astia	Vihreäkuvioinen lautanen. Samaa kuin K734 ja K800.	10 Ø 25 cm
2006091	813 K735	Keramiikka	Piiposliini	Astia	Valkolasitteinen lautanen tms.; 2 reunaa	5 Ø 23 cm
2006091	814 K735	Keramiikka	Fajanssi	Astia	Vaalealasiitteinen pieni korva	1
2006091	815 K735	Keramiikka	Punasavi	Astia	4 ruskealasiitteista, 10 lasittamatonta, 10 boluskoristeista	24
2006091	816 K735	Keramiikka	Punasavi	Astia	Lasittamaton ruukun reuna	5 Ø 12 cm
2006091	817 K735	Keramiikka	Punasavi	Astia	Boluskoristeisen vadin tms. reuna	1 Ø 16 cm
2006091	818 K735	Keramiikka	Punasavi	Kaakeli	4 valkolasitteista, 5 ruskealasiitteista, 5 vihreälasiitteista, lopuissa ei lasitetta	40
2006091	819 K735	Keramiikka	Punasavi	Kaakeli	Ruskealasiitteinen, nypyläkoristeinen reuna	3
2006091	820 K735	Keramiikka	Punasavi	Kaakeli	Vihreälasiitteinen, tasapintainen nurkka	4
2006091	821 K735	Keramiikka	Punasavi	Kaakeli	Vaaleanvihreälasiitteinen, yhdeltä reunalta suora ja yhdeltä profiloitu, tasapintainen; saattaa olla kahdesta eri kaakelist	16
2006091	822 K735	Keramiikka	Punasavi	Kaakeli	Ruskealasiitteinen, lehvä- tms. koristeinen reuna; erilainen kuin ruudussa K734	5
2006091	823 K735	Keramiikka		Esine	Koriste-esine; samaa kuin ruuduissa K705 ja K734	6
2006091	824 K735	Lasi	Astiasali	Astia	Kirkas	6
2006091	825 K735	Lasi	Astiasali	Astia	Vihreä	35
2006091	826 K735	Lasi	Astiasali	Astia	Vihreän vadin taitettu reuna	1
2006091	827 K735	Lasi	Pullolasi	Pullo	Vihreä pohja, mm. sisäänvedetty	15
2006091	828 K735	Lasi	Pullolasi	Pullo	Ruskea	28
2006091	829 K735	Lasi	Pullolasi	Pullo	Ruskea sisäänvedetty pohja	1 Ø 7 cm
2006091	830 K735	Lasi	Tasolasi	Ikkunalasi	Kirkas	-
2006091	831 K735	Lasi	Tasolasi	Ikkunalasi	Vihreä	-
2006091	832 K736	Keramiikka	Posliini	Astia	Kahvikupin paloja. Korva, 1 pohjapala, 3 reunapalaa. Korvassa ja reunapaloissa kultaraita, kylkipalassa rusk. kasvikoristelu	6
2006091	833 K736	Keramiikka	Piiposliini	Astia	Sinikuvioinen reunapala, valkea kohokuvioinen reunapala, mustakuvioinen kylkipala, vihreäkuvioinen kylkipala.	4
2006091	834 K736	Keramiikka	Piiposliini	Astia	Lautanen, jossa rakennuksen kuva ja kasviaiheista koristelua ruskealla. Mukana pohjaa ja reunaa.	11
2006091	835 K736	Keramiikka	Piiposliini	Astia	Valkoinen lasite. 1 pohjapala.	20
2006091	836 K736	Keramiikka	Fajanssi	Astia	Sinikuvioinen reunapala.	1
2006091	837 K736	Keramiikka	Punasavi	Astia	1 palassa boluskoristeltua. 11 palassa ruskea lasite, näistä 1 reunapala. Muut lasittamattomia.	23
2006091	838 K736	Lasi	Astiasali	Astia	Kirkas	7
2006091	839 K736	Lasi	Astiasali	Astia	Vihreä	4
2006091	840 K736	Lasi	Astiasali	Astia	Ruskea	3
2006091	841 K736	Lasi	Pullolasi	Pullo	Vihreä kuulapatenttipullo; suuosa puuttuu	1 Ø 7 cm (pohja)
2006091	842 K736	Lasi	Pullolasi	Pullo	Vaaleanvihreä; 1 suu, 2 pohjaa	6 Ø 7 cm (pohja)
2006091	843 K736	Lasi	Tasolasi	Ikkunalasi	Kirkas	9
2006091	844 K736	Lasi	Tasolasi	Ikkunalasi	Vihreä	10
2006091	845 K737	Keramiikka	Posliini	Astia	1 palassa ruskeaa kasvikoristeltua.	2
2006091	846 K737	Keramiikka	Piiposliini	Astia	Valkea lasite. 2 reunapalaa.	7
2006091	847 K737	Keramiikka	Punasavi	Astia	1 boluskoristeltu reunapala, 1 palassa ruskeaa lasitetta.	4
2006091	848 K737	Savi	Valkosavi	Liitupiippu	1 koristeltu kopan katkelma, 2 varren katkelmaa.	3
2006091	849 K737	Lasi	Astiasali	Astia	Kirkas	19
2006091	850 K737	Lasi	Astiasali	Astia	Vihreän kulhon taitettu reuna	1 Ø 34 cm
2006091	851 K737	Lasi	Astiasali	Astia	Tummanvihreä	6
2006091	852 K737	Lasi	Astiasali	Astia	Kirkkaanvihreä	1
2006091	853 K737	Lasi	Astiasali	Astia	Ruskea	2
2006091	854 K737	Lasi	Pullolasi	Pullo	Vaaleanvihreä	2
2006091	855 K737	Lasi	Pullolasi	Pullo	Kirkkaanvihreä, jossa prässätty kirjain "O"	1
2006091	856 K737	Lasi	Tasolasi	Ikkunalasi	Kirkas	8
2006091	857 K737	Lasi	Tasolasi	Ikkunalasi	Vihreä; 1 iridisoitunut	8
2006091	858 R738	Keramiikka	Posliini	Astia	1 pohjapala.	2
2006091	859 R738	Keramiikka	Punasavi	Astia	Reunapala, jossa jälkiä boluskoristelusta.	1
2006091	860 R738	Lasi	Pullolasi	Pullo	Tummanvihreä, kuplainen	1
2006091	861 R738	Lasi	Tasolasi	Ikkunalasi	Kirkas	1
2006091	862 R738	Lasi	Tasolasi	Ikkunalasi	Vihreä	5
2006091	863 K740	Keramiikka	Posliini	Astia	Kermanvärinen lasite	3
2006091	864 K740	Keramiikka	Piiposliini	Astia	Pienen kulhon tms. valkolasitteinen reuna	4 Ø 9 cm
2006091	865 K740	Keramiikka	Piiposliini	Astia	Reuna, jonka sisäpuolella violettiä painettua nauha-, lehvä- ja kukkakoristeltua, ulkopuoli valkolasitteinen	3 Ø 13 cm
2006091	866 K740	Keramiikka	Piiposliini	Astia	Valkolasitteinen vadin tms. reuna	2
2006091	867 K740	Keramiikka	Punasavi	Astia	1 boluskoristeinen pohja, 1 vihertävälasiitteinen reuna, lopuissa ei lasitetta	7 Ø 26 cm (reuna)

2006091	868 K740	Lasi	Astiasasi	Astia	Kirkas	4
2006091	869 K740	Lasi	Astiasasi	Astia	Vihreä; 1 iridisoitunut	8
2006091	870 K740	Lasi	Astiasasi	Astia	Vihreän kulhon taitettu reuna	5 Ø 9 cm
2006091	871 K740	Pullolasi	Lasi	Pullo	Tummanvihreä sisäänpäin kaareva pohja	1
2006091	872 K740	Lasi	Tasolasi	Ikkunalasi	Vihreä	12
2006091	873 K800	Metalli	Pronssi	Esine	Mahd. neulan tai nuppineulan katkelma	2
2006091	874 K800	Metalli	Pronssi	Esine	Proppu ja ohut, rikkonainen levyn katkelma	2
2006091	875 K800	Metalli	Pronssi	Lanka	Solmussa	1
2006091	876 K800	Metalli		Esine	Kaksihaarainen tunnistamaton katkelma, jonka päässä kolme reikää	1
2006091	877 K800	Metalli	Kupari	Raha	Ruotsi, Kustaa II Aadolf 1 ayri v. 1629	1
2006091	878 K800	Metalli		Raha	Suomi, 5 penniä v. 1865	1
2006091	879 K800	Metalli		Raha	Suomi, 25 penniä v. 1890	1
2006091	880 K800	Metalli		Raha	Suomi, 25 penniä v. 1891	1
2006091	881 K800	Metalli		Raha	Suomi, 25 penniä v. 1899	1
2006091	882 K800	Metalli		Raha	Suomi, 50 penniä v. 1872	1
2006091	883 K800	Metalli	Pronssi	Esine	Niitti tai nasta tms; pyöreä ja koverankupera, takana katkennut kiinnitysosa	1 Ø 0,8 cm
2006091	884 K800	Metalli	Rauta	Veitsi	Teräosa	1
2006091	885 K800	Metalli	Rauta	Esine	Leveä, koverankupera rengas, jossa tekstiilijäänteitä; mahd. taljan tms. osa	1 Ø 8,8cm
2006091	886 K800	Keramiikka	Posliini	Astia	Valkolasitteinen kupin pohja	2 Ø 4,2 cm
2006091	887 K800	Keramiikka	Posliini	Astia	Valkolasitteinen reuna, jossa kulunutta painettua kukkakoristelua	1 Ø 7 cm
2006091	888 K800	Keramiikka	Posliini	Astia	Kultaraitaisen lautasen reuna- ja pohjapaloja. Pohjassa Kuznetsovin tehtaan leima.	11 Ø 17 cm
2006091	889 K800	Keramiikka	Posliini	Astia	Valkoista. 1 reunapala, 1 pohjapala.	8
2006091	890 K800	Keramiikka	Piiposliini	Astia	Fasaani-sarjan lautasen reuna; samaa kuin ruudussa K734 ja K735	2 Ø 27 cm
2006091	891 K800	Keramiikka	Piiposliini	Astia	Valkolasitteinen, aaltopintainen laakean astian reuna	6
2006091	892 K800	Keramiikka	Piiposliini	Astia	Valkolasitteinen pohja, jossa sisäpuolella sininen viiva ja pohjassa painettu leima; erottuu "27"	2
2006091	893 K800	Keramiikka	Piiposliini	Astia	Sinisiä kuvioita. 1 reunapala, 1 pohjapala.	8
2006091	894 K800	Keramiikka	Piiposliini	Astia	Valkolasitteinen lautanen, jossa vihreällä painettua lehtikuvioita ja Kuznetsovin tähtileima	28 Ø 7 cm
2006091	895 K800	Keramiikka	Piiposliini	Astia	Pohjapaloja. 2 yhteensopivassa palassa leima PATENT ... OCT...97.U... 2 palassa tunnistamattomat leimat.	4
2006091	896 K800	Keramiikka	Piiposliini	Astia	Kahvikuppi, Arabian Poro-sarja.	14 Ø 7 cm
2006091	897 K800	Keramiikka	Piiposliini	Astia	Vihreäkuviainen lautanen. Pohjassa leima, jossa teksti ...OLEY & CO ENG...sekä numeroita.	30 Ø 15 cm
2006091	898 K800	Keramiikka	Piiposliini	Astia	Suuri vihreäkuviainen lautanen. Samaa kuin K734 ja K735.	9 Ø 25 cm
2006091	899 K800	Keramiikka	Piiposliini	Astia	Vihreä kukkakuvio. 1 reunapala.	12
2006091	900 K800	Keramiikka	Piiposliini	Astia	Vihreää ja valeanpunaista koristelua. 2 reunapalaa.	4
2006091	901 K800	Keramiikka	Piiposliini	Astia	Musta nauhakuvio.	3
2006091	902 K800	Keramiikka	Piiposliini	Astia	1 puna-keltaraidallinen. 2 mustakuvioita, joista toinen reunapala.	3
2006091	903 K800	Keramiikka	Piiposliini	Astia	2 vihreäkuviosta, joista toinen reunapala. 1 ruskeakuviainen ja 1 sinikuviainen reunapala.	4
2006091	904 K800	Keramiikka	Piiposliini	Astia	Violetti koristelua.	5
2006091	905 K800	Keramiikka	Piiposliini	Astia	Reunapaloja, joissa valkoinen lasite.	27
2006091	906 K800	Keramiikka	Piiposliini	Astia	Pohjapaloja, joissa valkoinen lasite.	17
2006091	907 K800	Keramiikka	Piiposliini	Astia	2 kahvikupin korvan katkelmaa. 1 paksunnan korvan katkelma.	3
2006091	908 K800	Keramiikka	Piiposliini	Astia	Kylkipaloja, joissa valkoinen lasite.	
2006091	909 K800	Keramiikka	Fajanssi	Astia	Valkolasitteinen, jossa turkoosia koristelua ja sinisiä kirjaimia; erottuu "k"; samaa kuin ruudussa K834	1
2006091	910 K800	Keramiikka	Kivitavara	Astia	Kylkipaloja, joissa suolasite.	3
2006091	911 K800	Keramiikka	Punasavi	Astia	Boluskoristeinen pohja; 1 kyli	4
2006091	912 K800	Keramiikka	Punasavi	Astia	Vaakasuntainen korva; lasittamaton	1
2006091	913 K800	Keramiikka	Punasavi	Astia	Korva, jossa tummanruskeaa lasitetta.	1
2006091	914 K800	Keramiikka	Punasavi	Astia	Matala boluskoristeinen vati.	1
2006091	915 K800	Keramiikka	Punasavi	Astia	Reunapaloja. 6 boluskoristeista, 3 palassa ruskea lasite.	9
2006091	916 K800	Keramiikka	Punasavi	Astia	Lasittamattomia reunapaloja.	9
2006091	917 K800	Keramiikka	Punasavi	Astia	Yhteensopivia pohjapaloja. Sisäpinnalla tumma lasite.	4
2006091	918 K800	Keramiikka	Punasavi	Astia	Pohjapaloja.2 palassa boluskoristelua, 1 palassa ruskea lasite, 2 palaa pohjan ulkopinnasta.	5
2006091	919 K800	Keramiikka	Punasavi	Astia	Kylkipaloja, joissa boluskoristelua.	7
2006091	920 K800	Keramiikka	Punasavi	Astia	3 palassa keltainen lasite, muissa vihreä lasite.	10
2006091	921 K800	Keramiikka	Punasavi	Astia	Kylkipaloja, joissa hyvin tumma lasite.	24
2006091	922 K800	Keramiikka	Punasavi	Astia	Kylkipaloja, joissa ruskea lasite.	33
2006091	923 K800	Keramiikka	Punasavi	Astia	Lasittamattomia kylkipaloja.	20
2006091	924 K800	Keramiikka	Punasavi?	Astia	Sisäpinnalla valkoinen lasite. Saviaineksen väri vaihtelee kellertävästä punertavaan	15
2006091	925 K800	Keramiikka	Punasavi	Kaakeli	1 palassa vihreä lasite, muut lasittamattomia.	5
2006091	926 K800	Savi	Valkosavi	Liitupiippu	Kopan katkelmia. 2 palassa kohokuvioita.	3
2006091	927 K800	Savi	Valkosavi	Liitupiippu	Varren katkelmia.	5
2006091	928 K800	Lasi	Esinelasi	Esine	Tunnistamaton profiiloitu lasi, jossa tekstiä, mm. "ROCHE.."	3
2006091	929 K800	Lasi	Esinelasi	Helmi	Läpikuultava vihreä, läpinäkymätön turkoosi	2 Ø 0,4 cm
2006091	930 K800	Lasi	Astiasasi	Astia	Ruskea pykäläinen kappale; olutpullon suu?	1
2006091	931 K800	Lasi	Astiasasi	Astia	Kirkas, voimakkaasti kaartuva reuna	1 Ø 11 cm
2006091	932 K800	Lasi	Astiasasi	Astia	Kirkkaan, kulmikkaan astian pohja	2
2006091	933 K800	Lasi	Astiasasi	Astia	Kirkas, profiiloitu; öljylampun kupu?	1
2006091	934 K800	Lasi	Astiasasi	Astia	Kirkas reuna	2



2006091	935	K800	Lasi	Astiasasi	Astia	Kirkas suorareunainen pohja	1
2006091	936	K800	Lasi	Astiasasi	Astia	Kirkas pitkänmallinen seinämä tai pohja	1
2006091	937	K800	Lasi	Astiasasi	Astia	Kirkas, jossa kaiverrettua kuviointia	1
2006091	938	K800	Lasi	Astiasasi	Astia	Kirkas, jossa pistekoristelua	4
2006091	939	K800	Lasi	Astiasasi	Astia	Kirkas, jossa kohoraitakoristelua	1
2006091	940	K800	Lasi	Astiasasi	Astia	Kirkas, johon prässättyä tekstiä, mm. "C.O. Lindgren" ja "svenska"	3
2006091	941	K800	Lasi	Astiasasi	Astia	Kirkas reuna, jossa prässätty Suomen vaakuna	1 Ø 6 cm
2006091	942	K800	Lasi	Astiasasi	Astia	Kirkas, jossa prässättyä geometrista ja lehväkuvioita	1
2006091	943	K800	Lasi	Astiasasi	Astia	Kirkas, jossa aaltoilevaa kokokuvaiota	1
2006091	944	K800	Lasi	Astiasasi	Astia	Kirkas, jossa leikattua sädekuvia	3
2006091	945	K800	Lasi	Astiasasi	Astia	Kirkas nauhakoristeltu	2
2006091	946	K800	Lasi	Astiasasi	Astia	Vaalean turkoosi	1
2006091	947	K800	Lasi	Astiasasi	Astia	Vaalean turkoosi, profiloitu	1
2006091	948	K800	Lasi	Astiasasi	Astia	Vaalean turkoosi profiloitu reuna	1 Ø 15 cm
2006091	949	K800	Lasi	Astiasasi	Astia	Tumman turkoosi	1
2006091	950	K800	Lasi	Astiasasi	Astia	Kirkas, jossa lehväkoristelua kokokuvaiona	2
2006091	951	K800	Lasi	Astiasasi	Astia	Kirkas pohja, jossa koveraa pystyraidoitusta	1 Ø 4 cm
2006091	952	K800	Lasi	Astiasasi	Astia	Kirkas, kulmikas	6
2006091	953	K800	Lasi	Astiasasi	Astia	Sinertävä voimakkaasti kaartuva reuna	1 Ø 19 cm
2006091	954	K800	Lasi	Astiasasi	Astia	Meripihkan värinen	3
2006091	955	K800	Lasi	Astiasasi	Astia	Kirkas taivutettu reuna	1 Ø 15 cm
2006091	956	K800	Lasi	Astiasasi	Astia	Kirkas taivutettu reuna; iridisoitunut	1 Ø 8 cm
2006091	957	K800	Lasi	Astiasasi	Astia	Vihreä kohojuovainen	1
2006091	958	K800	Lasi	Astiasasi	Astia	Vihreän kulhon taivutettu reuna	2 Ø 27 cm
2006091	959	K800	Lasi	Astiasasi	Astia	Kirkkaan vadin pohja	2 Ø 5 cm
2006091	960	K800	Lasi	Astiasasi	Astia	Tummansininen	1
2006091	961	K800	Lasi	Astiasasi	Astia	Kirkas	-
2006091	962	K800	Lasi	Astiasasi	Astia	Kirkas reuna	2 Ø 6 cm
2006091	963	K800	Lasi	Astiasasi	Astia	Kirkas ohut; 1 pohja, 3 reunaa	248
2006091	964	K800	Lasi	Astiasasi	Astia	Kirkas kulmikas reuna	2 Ø 6 cm
2006091	965	K800	Lasi	Astiasasi	Astia	Vihertävä kulmikkaan astian pohja	1
2006091	966	K800	Lasi	Astiasasi	Astia	Vihertävä kulmikas koverasivuiinen	8
2006091	967	K800	Lasi	Astiasasi	Astia	Ohut vihreä	30
2006091	968	K800	Lasi	Astiasasi	Astia	Pitkänomainen, pyöreähkö; iridisoitunut	1
2006091	969	K800	Lasi	Pullolasi	Apteekkipullo	Suu; kirkas ja vihertävä	3 Ø 2 cm (isompi)
2006091	970	K800	Lasi	Pullolasi	Pullo	Kirkas kaula; toisessa jälkiä patenttikorkin lukitusmekanismista	2 Ø 2,5 cm
2006091	971	K800	Lasi	Pullolasi	Pullo	Kirkas rinkiilasillinen kaula	2 Ø 3 cm
2006091	972	K800	Lasi	Pullolasi	Pullo	Sinertävä kylki	4
2006091	973	K800	Lasi	Pullolasi	Pullo	Sinertävä kuplainen suu	1
2006091	974	K800	Lasi	Pullolasi	Pullo	Vaaleanvihreä suu	10
2006091	975	K800	Lasi	Pullolasi	Pullo	Vaaleanvihreän kanttipullon yläosa	1 Ø 4 cm
2006091	976	K800	Lasi	Pullolasi	Pullo	Vihreä kuplainen vapaasti muotoiltu suu (taskumatti?)	1 Ø 2,5 cm
2006091	977	K800	Lasi	Pullolasi	Pullo	Vihreä, jossa prässätty kirjain "L"	1
2006091	978	K800	Lasi	Pullolasi	Pullo	Tummanvihreä suu; mahd. patenttikorkkimallista	2 Ø 2,5 cm
2006091	979	K800	Lasi	Pullolasi	Pullo	Tummanvihreä suu; olutpullo?	1 Ø 2 cm
2006091	980	K800	Lasi	Pullolasi	Pullo	Tummanvihreä kuplainen kaula; olutpullo?	3 Ø 2,5 cm
2006091	981	K800	Lasi	Pullolasi	Pullo	Iso tummanvihreä profiloitu alaosa, kuplainen	1
2006091	982	K800	Lasi	Pullolasi	Pullo	Sinertävä; 4 pohjapalaa	20
2006091	983	K800	Lasi	Pullolasi	Pullo	Ruskea, jossa kirjaimia ja tähtiä	3
2006091	984	K800	Lasi	Pullolasi	Pullo	Vihreä; 8 pohjapalaa	41
2006091	985	K800	Lasi	Pullolasi	Pullo	Turkoosi; 4 pohjapalaa	44
2006091	986	K800	Lasi	Pullolasi	Pullo	Turkoosi suu, jossa jälkiä rautaisesta kiinnityssysteemistä	2 Ø 2,3 cm
2006091	987	K800	Lasi	Pullolasi	Pullo	Vaaleanvihreä; 4 pohjaa	131
2006091	988	K800	Lasi	Pullolasi	Pullo	Tummanvihreä; 2 pohjaa	82
2006091	989	K800	Lasi	Pullolasi	Pullo	Ruskea pala, jossa kirjaimia tai numeroita	1
2006091	990	K800	Lasi	Pullolasi	Pullo	Kirkas pohja	17
2006091	991	K800	Lasi	Pullolasi	Pullo	Vaaleanvihreän kuulapatenttipullon kaula	6
2006091	992	K800	Lasi	Pullolasi	Pullo	Vaaleanvihreän kuulapatenttipullon pohja	4 Ø 7 cm
2006091	993	K800	Lasi	Pullolasi	Pullo	Ruskea kaula; 2 teollisesti valmistettua suuta	3 Ø 2,3 cm
2006091	994	K800	Lasi	Pullolasi	Pullo	Ruskea kuplainen rinkiilasillinen kaula; voimakkaasti levenevä	2 Ø 2,2 cm
2006091	995	K800	Lasi	Pullolasi	Pullo	Ruskea kuplainen rinkiilasillinen kaula; olutpullo?	1 Ø 3 cm
2006091	996	K800	Lasi	Pullolasi	Pullo	Ruskea kuplainen kaula; olutpullo?	1 Ø 2,2 cm
2006091	997	K800	Lasi	Pullolasi	Pullo	Ruskea pohja	16
2006091	998	K800	Lasi	Pullolasi	Pullo	Ruskea	370
2006091	999	K800	Lasi	Pullolasi	Pullo	Suuri vihreä pohja, kuplainen	2
2006091	1000	K800	Lasi	Pullolasi	Pullo	Tummanvihreä sisäänvedetty pohja, jossa puntteliarpi	1 Ø 7 cm
2006091	1001	K800	Lasi	Pullolasi	Pullo	Tummanvihreä pohja	1 Ø 7 cm

2006091	1002	K800	Lasi	Pullolasi	Pullo	Tummanvihreä sisäänvedetty pohja	1	Ø 6 cm
2006091	1003	K800	Lasi	Pullolasi	Pullo	Tummanvihreä tasomainen pohja	1	Ø 7,3 cm
2006091	1004	K800	Lasi	Pullolasi	Pullo	Vaaleanvihreä kylki	9	
2006091	1005	K800	Lasi	Tasolasi	Peililasi	Sinertävää, toisella pinnalla harmaa kerros.	2	
2006091	1006	K800	Lasi	Tasolasi	Ikkunalasi	Kirkas	84	
2006091	1007	K800	Lasi	Tasolasi	Ikkunalasi	Vihreä; 2 reunaa	76	
2006091	1008	K800	Nahka		Kenkä	Pohja- ja kärkipala	2	
2006091	1009	K800	Luu	Kilpikonnankuori	Kampa	Koristekampa	3	korkeus 4,5 cm
2006091	1010	K800	Luu		Nappi	Nelireikäinen, reunassa uurre; käsintehty; hajonnut	2	Ø 1,6 cm
2006091	1011	K800	Kivi	Pii		Harmaa	1	
2006091	1012	K801	Keramiikka	Fajanssi	Astia	Valkolasitteinen, jonka sisäpinnalla vaalean violetteja läiskä	1	
2006091	1013	K801	Keramiikka	Fajanssi	Astia	Aaltoileva reuna, jonka sisäpinnalla sinisellä maalattua kuviointia, ulkopinta valkolasitteinen	3	
2006091	1014	K801	Keramiikka	Fajanssi	Astia	Lasittamaton reuna	1	
2006091	1015	K801	Keramiikka	Posliini	Astia	Kupin tms. reuna, jonka päällä ruskea raita, sisäpinnalla sininen geometrinen reunus ja kuviointia, ulkopuolella valkoinen lasite	1	Ø 14 cm
2006091	1016	K801	Keramiikka	Piiposliini	Astia	Toisella puolella keltaisella pohjalla ruskeaa kuviointia, toisella valkoinen lasite	1	
2006091	1017	K801	Keramiikka	Piiposliini	Astia	Kupin tms. reuna, jonka päällä sininen raita, sisäpinnalla mustaa kasvikuviointia ja ulkopinnalla valkoinen lasite	1	Ø 13 cm
2006091	1018	K801	Keramiikka	Piiposliini	Astia	Valkolasitteinen; 6 reunaa	36	
2006091	1019	K801	Keramiikka	Piiposliini	Astia	Kupin tms. reuna, jonka sisäpuolella maalattua ruskeaa raitaa ja sini-kelta-ruskeaa koristelua, ulkopuoli valkolasitteinen	1	Ø 13 cm
2006091	1020	K801	Keramiikka	Kivitavara	Astia	1 suolalasiainen, 1 lietepintainen?	5	
2006091	1021	K801	Keramiikka	Valkosavi	Astia	Valkopintainen ruukku tms., kaiverrettuja ja sinisellä ja violetilla maalattuja raita- ja lehväkuvioita; samaa ruudussa K893	1	
2006091	1022	K801	Keramiikka	Punasavi	Astia	1 keltavihr. boluskoristeinen, 2 toiselta puolelta vihr.- toiselta rusk.lasiteista, 4 boluskoristeista, 12 ei lasitetta, 17 rusk.lasiteista	36	
2006091	1023	K801	Keramiikka	Punasavi	Astia	Sisäpuolelta boluskoristeinen pohjanreuna	1	Ø 6 cm
2006091	1024	K801	Keramiikka	Punasavi	Kaakeli	Lasittamaton takapuoli	1	
2006091	1025	K801	Savi	Tunnistamaton	Astia	Massa vaaleanruskeaa ja melko tiivis, ulkopuolen lasite tummanruskeaa ja kiiltävä	1	
2006091	1026	K801	Savi	Valkosavi	Liitupiippu	Varren katkelma	1	Ø 1,8 cm
2006091	1027	K801	Lasi	Esinelasi	Nappi	Valkoinen, nelireikäinen; mahd. teollisesti valmistettu	1	Ø 1,1 cm
2006091	1028	K801	Lasi	Astialasi	Astia	Kirkas; 1 reuna	16	Ø 8 cm
2006091	1029	K801	Lasi	Astialasi	Astia	Vihreä	-	
2006091	1030	K801	Lasi	Astialasi	Astia	Vihreä, ulkopuolelta kohoraitainen korva	1	
2006091	1031	K801	Lasi	Astialasi	Astia	Vihreän kulhon taitettu reuna	2	
2006091	1032	K801	Lasi	Astialasi	Astia	Tummanvihreä, jossa nypylä	1	
2006091	1033	K801	Lasi	Astialasi	Astia	Ruskea, kuplainen; 1 reuna	12	Ø 6 cm
2006091	1034	K801	Lasi	Pullolasi	Pullo	Vihreä, kuplainen	61	
2006091	1035	K801	Lasi	Pullolasi	Pullo	Vihreä rinkiilasillinen ja kuplainen suu	1	Ø 3 cm
2006091	1036	K801	Lasi	Pullolasi	Pullo	Tummanvihreä, kuplainen	81	
2006091	1037	K801	Lasi	Pullolasi	Pullo	Vaaleanvihreä, irisoitunut; 1 sulanut	5	
2006091	1038	K801	Lasi	Tasolasi	Ikkunalasi	Kirkas, paksuhko	-	
2006091	1039	K801	Lasi	Tasolasi	Ikkunalasi	Vihreä; 1 reuna	-	
2006091	1040	K801	Kivi	Pii		2 harmaata, muut ruskeita	7	
2006091	1041	K801	Muovi		Koriste-esine	Kirkas, puolipallon muotoinen liimattava "timantti"koriste	1	
2006091	1042	K802	Keramiikka	Piiposliini	Astia	Valkolasitteinen pala	1	
2006091	1043	K802	Lasi	Astialasi	Astia	Kirkkaan lasiastian paloja	4	
2006091	1044	K802	Lasi	Astialasi	Astia	Vihreää, osassa paloista kuplia	10	
2006091	1045	K802	Lasi	Astialasi	Astia	Palat hieman vihertäviä, paksuus vaihtelee	4	
2006091	1046	K802	Lasi	Pullolasi	Pullo	Paksu, ruskea	2	
2006091	1047	K802	Lasi	Tasolasi	Ikkunalasi	Ohutta vihertävää tasolasia	6	
2006091	1048	K804	Metalli		Raha	Suomi, 1 markka v. 1874	1	
2006091	1049	K804	Metalli	Pronssi	Hakanen	Yhdestä langasta taitettu lenkkiosa, jossa kaksi kiinnityslenkkiä	1	
2006091	1050	K804	Keramiikka	Posliini	Astia	1 reunapaa, jossa kultaraita. 1 pala, jossa ruskeaa ja keltaista koristelua.	2	
2006091	1051	K804	Keramiikka	Punasavi	Astia	3 palassa ruskea lasite.	4	
2006091	1052	K804	Lasi	Astialasi	Astia	Vihreää.	11	
2006091	1053	K804	Lasi	Astialasi	Astia	Ruskeaa.	7	
2006091	1054	K804	Lasi	Astialasi	Astia	Kirkasta.	29	
2006091	1055	K804	Lasi	Tasolasi	Ikkunalasi	Vihertävää.	3	
2006091	1056	K804	Lasi	Tasolasi	Ikkunalasi	Kirkasta, hieman sinertävää, paksua.	1	
2006091	1057	K805	Keramiikka	Posliini	Astia	2 reunapalaa	4	
2006091	1058	K805	Keramiikka	Piiposliini	Astia	3 palassa sinistä koristelua. 2 reunapalaa	10	
2006091	1059	K805	Keramiikka	Piiposliini	Astia	Vihreää koristelua	5	
2006091	1060	K805	Keramiikka	Punasavi	Astia	Tummanruskea lasite. 1 reunapala.	3	
2006091	1061	K805	Keramiikka	Punasavi	Astia	Lasittamaton reunapala	1	
2006091	1062	K805	Lasi	Astialasi	Astia	Kirkasta. Toisessa kohokuvio, toisessa kirjaimia	2	
2006091	1063	K805	Lasi	Astialasi	Astia	Kirkasta		
2006091	1064	K805	Lasi	Astialasi	Astia	Turkoosia	12	
2006091	1065	K805	Lasi	Astialasi	Astia	Tummanvihreää	11	
2006091	1066	K805	Lasi	Astialasi	Astia	Vaaleanvihreää		
2006091	1067	K805	Lasi	Astialasi	Astia	Ruskeaa		
2006091	1068	K805	Lasi	Pullolasi	Pullo	Pienen kirkkaan pullon suu	1	

2006091	1069	K805	Lasi	Pullolasi	Pullo	Kirkasta, suu ja pohja.	2
2006091	1070	K805	Lasi	Pullolasi	Pullo	Vihertävää. 2 suuta.	4
2006091	1071	K806	Keramiikka	Posliini	Astia	Valkolasitteinen reuna, jonka sisäpuolella aaltopinta ja jälkiä kullanvärisestä raidasta, ulkopuoli sileä	1 Ø 17 cm
2006091	1072	K806	Keramiikka	Posliini	Astia	Asetin pohja, jonka sisäpuoli aaltopintainen ja sinikuvioinen, ulkopuoli valkolasitteinen	1
2006091	1073	K806	Keramiikka	Piiposliini	Astia	Reuna, jonka kokokuvaioiseen sisäpintaan painettu vihreää kuviointia, ulkopinta sileä ja valkolasitteinen	1
2006091	1074	K806	Keramiikka	Piiposliini	Astia	Soikean vadin pohja, jossa Arabian leima vv. 1874-90 ja numero 6	5 10 x 7 cm
2006091	1075	K806	Keramiikka	Piiposliini	Astia	Kahvikupin reuna, jossa violettiä painokuviointia molemmin puolin	10 Ø 9 cm
2006091	1076	K806	Keramiikka	Piiposliini	Astia	Valkolasitteinen pohja	2
2006091	1077	K806	Keramiikka	Piiposliini	Astia	Valkolasitteinen pohja	1 Ø 10 cm
2006091	1078	K806	Keramiikka	Piiposliini	Astia	Valkolasitteinen; 1 korva, yhdessä korvan paikka, 8 aaltopintaista ja 16 reunaa	-
2006091	1079	K806	Keramiikka	Piiposliini	Astia	Valkolasitteinen, jossa mahd. kuviointia	3
2006091	1080	K806	Keramiikka	Kivitavara	Astia	Ulkopuolelta suolalasilteinen, sisäpuoli lasittamaton	1
2006091	1081	K806	Keramiikka	Punasavi	Astia	Iso, sisältä ruskealasilteinen ja ulkoa lasittamaton ruukku; 2 reunapalaa, ei pohjaa, kahdessa palassa korvan paikka	25
2006091	1082	K806	Keramiikka	Punasavi	Astia	1 vihertävälasilteinen ja boluskoristeinen, 8 boluskoristeista ja 14 ruskealasilteistä, loppuissa ei lasitetta	-
2006091	1083	K806	Keramiikka	Punasavi	Kaakeli	Lasittamaton, kaartuva pala	1
2006091	1084	K806	Lasi	Astiasali	Astia	Kirkas; 1 kulmikas	20
2006091	1085	K806	Lasi	Astiasali	Astia	Vihreä	10
2006091	1086	K806	Lasi	Astiasali	Astia	Turkoosi; 1 sulanut	3
2006091	1087	K806	Lasi	Pullolasi	Pullo	Pienen sinertävän (apteekki?)pullon suu	1
2006091	1088	K806	Lasi	Pullolasi	Pullo	Ruskea, kuplainen olutpullon suu	1 Ø 2 cm
2006091	1089	K806	Lasi	Pullolasi	Pullo	Ruskea	23
2006091	1090	K806	Lasi	Tasolasi	Ikkunalasi	Vihreä; 2 iridisoitunutta	7
2006091	1091	K807	Keramiikka	Posliini	Astia	Astian pohja, sisäpuolella kultaraita.	1
2006091	1092	K807	Keramiikka	Piiposliini	Astia	Musta koriste. Samaa kuin K808.	1
2006091	1093	K807	Keramiikka	Piiposliini	Astia	Valkoinen. 1 pohjapala, 2 taivutettua reunapalaa.	7
2006091	1094	K807	Keramiikka	Punasavi	Astia	1 reunapala, jossa boluskoristelua. 3 palassa ruskea lasite.	6
2006091	1095	K807	Lasi	Astiasali	Astia	1 kirkas, 1 turkoosi, 2 vihreää, 2 ruskeaa.	6
2006091	1096	K807	Lasi	Tasolasi	Ikkunalasi	Vihreä	2
2006091	1097	K808	Metalli	Pronssi	Nuppineula	Neula vääntynyt; nuppi melko pieni	1 Pituus 2,7 cm
2006091	1098	K808	Keramiikka	Posliini	Astia	Kahvikuppi. Sisä- ja ulkopuolella kukkakuvioita. Pohjassa leimat 38 ja C.	1
2006091	1099	K808	Keramiikka	Posliini	Astia	Sinikoristeisia reunapaloja.	2
2006091	1100	K808	Keramiikka	Piiposliini	Astia	Kelta-ruskearaitainen reunapala.	1
2006091	1101	K808	Keramiikka	Piiposliini	Astia	1 pohjapala, 7 reunapalaa.	34
2006091	1102	K808	Keramiikka	Kivisavi	Astia	Joissakin paloissa viivakoriste. 1 palassa korvan alku.	11
2006091	1103	K808	Keramiikka	Punasavi	Astia	6 reunapalaa, 1 korva.	7
2006091	1104	K808	Keramiikka	Punasavi	Astia	Kylkipaloja. Joissakin paloissa boluskoristelua.	29
2006091	1105	K808	Lasi	Astiasali	Astia	2 palaa vaaleanpunaista. Muut kirkkaita, joista 2 reunapaloja.	20
2006091	1106	K808	Lasi	Astiasali	Astia	Vihreä.5 palaa taivutetusta astian reunasta.	
2006091	1107	K808	Lasi	Pullolasi	Pullo	Ruskea. 1 pohjapala.	
2006091	1108	K808	Lasi	Pullolasi	Pullo	Pienen sinertävän pullon suu- ja kaulapala.	2
2006091	1109	K808	Lasi	Pullolasi	Pullo	Vihreä. 1 kaula- ja 1 pohjapala.	15
2006091	1110	K808	Lasi	Tasolasi	Ikkunalasi	Vihreää	
2006091	1111	K808 LK	Keramiikka	Piiposliini	Astia	Pieni lautanen, jossa mustaa kiemura- ja kukkakoristelua. Pohjassa massaleima, josta ei saa selvää.	10
2006091	1112	K808 LK	Keramiikka	Piiposliini	Astia	Mustaa koristelua ja massaleima, jossa kirjain L. Samaa kuin 807.	1
2006091	1113	K808 LK	Keramiikka	Punasavi	Astia	Reunapaloja. Joissakin paloissa boluskoristelua.	15
2006091	1114	K808 LK	Keramiikka	Punasavi	Astia	Pohjapaloja	7
2006091	1115	K808 LK	Keramiikka	Punasavi	Astia	Kylkipaloja. Joissakin paloissa boluskoristelua.	
2006091	1116	K808 LK	Lasi	Astiasali	Astia	Vihreää	13
2006091	1117	K808 LK	Lasi	Astiasali	Astia	Sinertävä	
2006091	1118	K808 LK	Lasi	Tasolasi	Ikkunalasi	Vihreää	
2006091	1119	K809	Keramiikka	Piiposliini	Astia	Lautasen pohjapala, jossa mustaa kiemurakoristelua. Samaa kuin K808 LK.	1
2006091	1120	K809	Keramiikka	Piiposliini	Astia	3 violettikoristeista reunapalaa. 1 sinikoristeinen kylkipala. 1 palassa ankkurileima.	5
2006091	1121	K809	Keramiikka	Piiposliini	Astia	4 pohjapalaa, 10 reunapalaa.	39
2006091	1122	K809	Keramiikka	Punasavi	Astia	1 reunapala ja 4 kylkipalaa. Vihertävä lasite, boluskoristelua.	5
2006091	1123	K809	Keramiikka	Punasavi	Astia	1 lasittamaton reunapala. 3 palassa boluskoristelua. 1 kylkipala lasittamaton, muissa ruskea lasite.	19
2006091	1124	K809	Savi	Valkosavi	Liitupiippu	Varren katkelma	1 Ø 5 mm
2006091	1125	K809	Lasi	Esinelasi	Helmi	Pieni kirkas rengasmaisen helmi.	1 Ø 4 mm
2006091	1126	K809	Lasi	Astiasali	Astia	Vihreän astian taivutettuja reunapaloja	6
2006091	1127	K809	Lasi	Astiasali	Astia	Vihreä	43
2006091	1128	K809	Lasi	Astiasali	Astia	Turkoosi	10
2006091	1129	K809	Lasi	Astiasali	Astia	Kirkas	26
2006091	1130	K809	Lasi	Astiasali	Astia	Ruskea	1
2006091	1131	K809	Lasi	Pullolasi	Pullo	Kirkas pullonsuu	1
2006091	1132	K809	Lasi	Tasolasi	Ikkunalasi	Vihertävää	
2006091	1133	K809	Kivi	Pii		Ruskea	2
2006091	1134	K810	Keramiikka	Piiposliini	Astia	1 reunapala, 1 palassa kokokuvaiota.	3
2006091	1135	K810	Keramiikka	Punasavi	Astia	1 palassa boluskoristelua, 2 palassa ruskea lasite.	6

2006091	1136	K810	Lasi	Astiasasi	Astia	Paksua, kirkasta.	2
2006091	1137	K810	Lasi	Astiasasi	Astia	Ruskeaa.	4
2006091	1138	K810	Lasi	Pullolasi	Pullo	Vihreän pullon pohjapala.	1
2006091	1139	K811	Keramiikka	Punasavi	Astia	Reunapala, jossa ruskeaa lasitetta.	1
2006091	1140	K811	Lasi	Astiasasi	Astia	Vihreää	3
2006091	1141	K813	Keramiikka	Piiposliini	Astia	Violettia koristelua.	2
2006091	1142	K813	Lasi	Astiasasi	Astia	Kirkasta. 1 palassa koristelua.	12
2006091	1143	K813	Lasi	Astiasasi	Astia	Vihreää	5
2006091	1144	K813	Lasi	Astiasasi	Astia	Ruskeaa	2
2006091	1145	K813	Lasi	Pullolasi	Pullo	1 sinertävä pohjapala. Muut palat vihertäviä, 1 pala pullon suusta.	11
2006091	1146	K814	Metalli	Pronssi	Sormus	Ohut, sileä rengas, johon istutettu tod.näk. lasinen soikea sininen kivi; kiveen kaiverrettu "R"	1
2006091	1147	K814	Keramiikka	Posliini	Astia	Valkoinen	1
2006091	1148	K814	Keramiikka	Piiposliini	Astia	2 reunapalaa Arabian Poro-astiasta. 1 vihreäkuviainen reunapala.	3
2006091	1149	K814	Keramiikka	Fajanssi	Astia	Sinistä koristelua.	2
2006091	1150	K814	Keramiikka	Punasavi	Astia	1 pohjapala, 1 reunapala.	7
2006091	1151	K814	Lasi	Astiasasi	Astia	Kirkas. 1 taivutettu reunapala, 1 koristeltu pala.	2
2006091	1152	K814	Lasi	Astiasasi	Astia	Kirkasta.	
2006091	1153	K814	Lasi	Astiasasi	Astia	Vaaleanvihreää	12
2006091	1154	K814	Lasi	Astiasasi	Astia	Tummanvihreää	5
2006091	1155	K814	Lasi	Astiasasi	Astia	Vihertävää.	5
2006091	1156	K814	Lasi	Pullolasi	Pullo	Pienen kirkkaan pullon pohja.	1
2006091	1157	K814	Lasi	Pullolasi	Pullo	Turkoosi. 2 pohjapalaa.	8
2006091	1158	K814	Lasi	Pullolasi	Pullo	Ruskea. 1 pohjapala.	31
2006091	1159	K814	Lasi	Tasolasi	Ikkunalasi	Kirkas	10
2006091	1160	K815	Keramiikka	Piiposliini	Astia	Valkoisia lasitteen paloja.	2
2006091	1161	K815	Keramiikka	Punasavi	Astia	Toisessa palassa ruskea lasite.	2
2006091	1162	K815	Savi	Valkosavi	Liitupiippu	Kopan katkelma	1
2006091	1163	K815	Lasi	Astiasasi	Astia	Kirkas. 1 pohjapala.	13
2006091	1164	K815	Lasi	Tasolasi	Ikkunalasi	2 kirkasta, 5 vihreää	7
2006091	1165	K816	Metalli		Niitti ja vastakpl	Niitin pää pyöreä, vastakappale nelikulmainen	2 Pituus 4 cm
2006091	1166	K816	Metalli	Rauta	Esine	Molemmissa päissä lenkki	1
2006091	1167	K816	Keramiikka	Posliini	Astia	Sinikuviainen reunapala	1
2006091	1168	K816	Keramiikka	Piiposliini	Astia	Sinikuviainen pohjapala. 1 vihreäkuviainen ja 1 vihreäraitainen reunapala. Sinikuviainen kylkipala.	4
2006091	1169	K816	Keramiikka	Piiposliini	Astia	1 reunapala. 4 yhteensopivaa pohjapalaa, joista yhdessä sinistä koristelua.	14
2006091	1170	K816	Keramiikka	Kivisavi	Astia	Yhteensopivat korvan katkelma ja kylkipala. Suolalasi.	2
2006091	1171	K816	Keramiikka	Kivisavi	Astia	Kylkipala, jossa koristeiviiva. Samasta astiasta kuin K841.	1
2006091	1172	K816	Keramiikka	Kivisavi	Astia	Kylkipaloja 2 eri astiasta. Suolalasi.	3
2006091	1173	K816	Keramiikka	Punasavi	Astia	Reunapaloja.	3
2006091	1174	K816	Keramiikka	Punasavi	Astia	Pohjapaloja eri astioista. 2 palaa pohjan taitteesta, 1 reiällinen pala kukkaruukun pohjasta.	3
2006091	1175	K816	Keramiikka	Punasavi	Astia	Mustunut korva.	1
2006091	1176	K816	Keramiikka	Punasavi	Astia	Eriärsisiä lasitteita.	22
2006091	1177	K816	Savi	Valkosavi	Liitupiippu	Varren katkelmia	3
2006091	1178	K816	Lasi	Astiasasi	Astia	Vaaleanvihreä	35
2006091	1179	K816	Lasi	Astiasasi	Astia	Kirkas; 1 vyöhykkeinen, 1 kulmikas	81
2006091	1180	K816	Lasi	Astiasasi	Astia	Maitolasi	1
2006091	1181	K816	Lasi	Astiasasi	Astia	Kirkas reuna	1 Ø 8 cm
2006091	1182	K816	Lasi	Astiasasi	Astia	Kirkas pohja	1 Ø 15 cm
2006091	1183	K816	Lasi	Pullolasi	Pullo	Vihreä; 1 ison pohjan pala	19
2006091	1184	K816	Lasi	Pullolasi	Pullo	Tummanvihreä	9
2006091	1185	K816	Lasi	Pullolasi	Pullo	Pieni vaaleanvihreä nelikulmainen; kahdessa osassa, yksi seinä puuttu	2 Pohja3,5x3,5cm
2006091	1186	K816	Lasi	Tasolasi	Ikkunalasi	Vihreä; 1 palanut, 2 tarttunut piellä toisiinsa	47
2006091	1187	K816	Kivi	Pii		Ruskea	4
2006091	1188	K817	Keramiikka	Piiposliini	Astia	Valkoinen.	2
2006091	1189	K817	Keramiikka	Punasavi	Astia	Ruskea lasite.	4
2006091	1190	K817	Savi	Valkosavi	Liitupiippu	Varren katkelma	1 Ø 7 mm
2006091	1191	K817	Lasi	Astiasasi	Astia	Vihreä. 1 pala valkoiseksi palanut.	17
2006091	1192	K817	Lasi	Tasolasi	Ikkunalasi	Vihreä	10
2006091	1193	K818	Keramiikka	Piiposliini	Astia	Valkolasitteinen	19
2006091	1194	K818	Keramiikka	Piiposliini	Astia	Lautasen aaltoileva reuna, jonka sisäpinnassa kohokuviointia ja vihreää painettua kukka- ja lehväkuviointia	7
2006091	1195	K818	Keramiikka	Piiposliini	Astia	Kupin aaltoileva reuna, jonka molemmin puolin syvän tummansinistä kasvi- ja ornamenttikuviointia	1
2006091	1196	K818	Keramiikka	Piiposliini	Astia	Lautasen pohja, jonka sisäpinnassa mustalla painettua rinkelinmuotoista ornamenttia	1
2006091	1197	K818	Keramiikka	Piiposliini	Astia	Toisella puolella lilaa painettua kissankellokuviointia, toinen pinta rapautunut	1
2006091	1198	K818	Keramiikka	Punasavi	Astia	2 keltalasiiteista, 3 boluskoristeista ja 7 ruskealasiiteista, loput lasittamattomia tai rapautuneita	16
2006091	1199	K818	Keramiikka	Punasavi	Astia	Lasittamaton korva, jossa keskellä leveähkö ura	1
2006091	1200	K818	Keramiikka	Punasavi	Astia	Pohja, jonka sisäpinnassa kaiverrettu kukka	1
2006091	1201	K818	Keramiikka	Kivitavara	Astia	Suolalasiiteinen kyli, jossa korvan paikka	2
2006091	1202	K818	Keramiikka	Kivitavara	Astia	Valkoisella pohjalla sininen raita	1

2006091	1203	K818	Lasi	Astiasasi	Astia	Kirkas. 1 palassa koristelua.	12
2006091	1204	K818	Lasi	Astiasasi	Astia	Vihreää	
2006091	1205	K818	Lasi	Astiasasi	Astia	Ruskeaa	12
2006091	1206	K818	Lasi	Astiasasi	Astia	Kuplaseksi palanut	1
2006091	1207	K818	Lasi	Pullolasi	Pullo	Vihreää. 5 pohjaa, 2 kaulaa, 1 suu.	
2006091	1208	K818	Lasi	Tasolasi	Ikkunalasi	Vihreää, reunapala	1
2006091	1209	K818	Lasi	Tasolasi	Ikkunalasi	Vihreää	
2006091	1210	K818	Lasi	Tasolasi	Ikkunalasi	Kirkasta	4
2006091	1211	K818	Kivi	Pii		Palanutta	3
2006091	1212	K819	Keramiikka	Punasavi	Astia	Hyvin paksua, ruskea lasite.	2
2006091	1213	K819	Lasi	Astiasasi	Astia	Kirkas. 1 pohjapala	6
2006091	1214	K819	Lasi	Astiasasi	Astia	Vihreää	14
2006091	1215	K819	Lasi	Astiasasi	Astia	Ruskea	10
2006091	1216	K819	Lasi	Pullolasi	Pullo	Vihertävä kuplainen pullon pohjapala	1
2006091	1217	K819	Lasi	Pullolasi	Pullo	Kirkas. 1 pala pullon suusta.	7
2006091	1218	K819	Lasi	Tasolasi	Ikkunalasi	Vihreää	2
2006091	1219	K820	Keramiikka	Piiposliini	Astia	1 reunapala	6
2006091	1220	K820	Keramiikka	Fajanssi	Astia	Valkoinen lasite	1
2006091	1221	K820	Keramiikka	Punasavi	Astia	Pyöreää kovera nuppi. Yhteensopivat reunapalan sisä- ja ulkopinta, ruskea lasite.	3
2006091	1222	K820	Lasi	Astiasasi	Astia	Vihreää	11
2006091	1223	K820	Lasi	Tasolasi	Ikkunalasi	Vihertävää	14
2006091	1224	K820	Kivi	Pii		Ruskea	1
2006091	1225	K821	Keramiikka	Piiposliini	Astia	Valkoista	3
2006091	1226	K821	Keramiikka	Kivisavi	Astia	Pohjapala	1
2006091	1227	K821	Keramiikka	Punasavi	Astia	Pohjapala ja kylkipala. Boluskoristelu.	2
2006091	1228	K821	Lasi	Astiasasi	Astia	1 ruskea, 3 vihreää	4
2006091	1229	K821	Lasi	Tasolasi	Ikkunalasi	Vihreää	3
2006091	1230	K821	Lasi	Tasolasi	Ikkunalasi	Kirkasta, paksua	9
2006091	1231	K823	Lasi	Astiasasi	Astia	Vihertävä	1
2006091	1232	K823	Lasi	Tasolasi	Ikkunalasi	Vihertävä	2
2006091	1233	K824	Keramiikka	Piiposliini	Astia	Valkoinen	1
2006091	1234	K824	Lasi	Tasolasi	Ikkunalasi	Vihertävä	3
2006091	1235	K825	Keramiikka	Postiini	Astia	Sisäpuolella sinistä viiva- ja kasvikoristelu.	1
2006091	1236	K825	Keramiikka	Piiposliini	Astia	Valkoinen lasite. 1 reunapala.	3
2006091	1237	K825	Keramiikka	Kivisavi	Astia	Korvan katkelma, Suolalasi. Ruskea.	1
2006091	1238	K825	Keramiikka	Kivisavi	Astia	Harmaa saviaaines, hieman ruskehtavaa lasitetta jäljellä.	1
2006091	1239	K825	Keramiikka	Punasavi	Astia	Vadin pohja. Lasite lähes kokonaan hävinnyt.	2
2006091	1240	K825	Keramiikka	Punasavi	Astia	Reunapaloja. 1 vadin reuna, jossa jälkiä boluskoristelusta.	3
2006091	1241	K825	Savi	Valkosavi		Kopan katkelma.	1
2006091	1242	K825	Lasi	Astiasasi	Astia	Vihreää. Joissakin paloissa kuplia.	14
2006091	1243	K825	Lasi	Tasolasi	Ikkunalasi	Vihertävää.	7
2006091	1244	K825	Lasi	Tasolasi	Ikkunalasi	Kirkasta, hieman sinertävää, paksua.	1
2006091	1245	K826	Keramiikka	Piiposliini	Astia	1 reunapala	3
2006091	1246	K826	Keramiikka	Punasavi	Astia	2 reunapalaa	4
2006091	1247	K826	Lasi	Astiasasi	Astia	5 kirkasta, 3 vihreää, 1 turkoosi, 1 ruskea	10
2006091	1248	K826	Lasi	Pullolasi	Pullo	Turkoosi kohoraitainen pullonpohja	1
2006091	1249	K826	Lasi	Tasolasi	Ikkunalasi	Vihreää	3
2006091	1250	K827	Keramiikka	Piiposliini	Astia	Sinikoristeinen kupinpohja. Valkoinen kylkipala.	2
2006091	1251	K827	Keramiikka	Punasavi	Astia	Toisessa palassa boluskoristelu	2
2006091	1252	K827	Lasi	Tasolasi	Ikkunalasi	Vihreää	3
2006091	1253	K827	Kivi	Pii		Palanut	1
2006091	1254	K828	Lasi	Astiasasi	Astia	Kirkas reunapala	1
2006091	1255	K828	Lasi	Astiasasi	Astia	Vihreää	4
2006091	1256	K829	Metalli	Pronssi?	Sormustin		1
2006091	1257	K829	Keramiikka	Piiposliini	Astia	Valkoista	4
2006091	1258	K829	Keramiikka	Punasavi	Astia	Kelta-ruskea boluskoristeinen vati	15
2006091	1259	K829	Keramiikka	Punasavi	Astia	Lasittamaton kylkipala	1
2006091	1260	K829	Lasi	Astiasasi	Astia	Vihreää	19
2006091	1261	K829	Lasi	Pullolasi	Pullo	Ruskea. 1 pohjapala.	2
2006091	1262	K829	Lasi	Tasolasi	Ikkunalasi	Vihertävä	11
2006091	1263	K829	Lasi	Tasolasi	Ikkunalasi	Kirkasta, paksua	11
2006091	1264	K830	Lasi	Astiasasi	Astia	Kirkas; yhdessä pikeä tms.	4
2006091	1265	K830	Lasi	Tasolasi	Ikkunalasi	Vihreää, ohut; yhdessä pikeä tms.	3
2006091	1266	K831	Metalli	Rauta	Esine	Kannuksen/hevosenkengän muotoinen	1
2006091	1267	K831	Keramiikka	Postiini	Astia	Kahvikuppi; koristeellinen korva ja kannassa kultainen raita; pohjassa leima, mahd. Kuznetsov; pinnassa pikeä tms.	1 Ø 4 cm (pohja)
2006091	1268	K831	Keramiikka	Postiini	Astia	Valkolasitteinen	1
2006091	1269	K831	Keramiikka	Fajanssi	Astia	Valkolasitteinen, jossa ohut sininen raita	2

2006091	1270	K831	Keramiikka	Fajanssi	Astia	Reuna, jonka sisäpuolella sininen raita ja kukkia, ulkopuoli valkolasitteinen	1	Ø 14 cm
2006091	1271	K831	Keramiikka	Fajanssi	Astia	Valkolasitteinen, siniraitainen astian korva	1	
2006091	1272	K831	Keramiikka	Fajanssi	Astia	Valkolasitteinen	2	
2006091	1273	K831	Keramiikka	Piiposliini	Astia	Valkolasitteinen, jossa punareunainen keltainen raita; samaa kuin K852	2	
2006091	1274	K831	Keramiikka	Piiposliini	Astia	Valkolasitteinen; 1 tasainen pohja	6	
2006091	1275	K831	Keramiikka	Piiposliini	Astia	Valkolasitteinen, muotoiltu reuna	3	
2006091	1276	K831	Keramiikka	Piiposliini	Astia	Kupin reuna, jossa vaaleansinisiä ja mustia maalattuja raitoja	1	Ø 8 cm
2006091	1277	K831	Keramiikka	Piiposliini	Astia	Sinikuviainen, mahd. Fasaani-sarjaa	1	
2006091	1278	K831	Keramiikka	Piiposliini	Astia	Harmaalasiitteinen, jossa musta raita ja valkoisia kohoraitoja	2	
2006091	1279	K831	Keramiikka	Punasavi	Astia	Boluskoristeinen reuna	1	
2006091	1280	K831	Keramiikka	Punasavi	Astia	1 boluskoristeinen, 1 vihertävälasiitteinen, 3 lasittamatonta, lopuissa ruskea lasite	21	
2006091	1281	K831	Keramiikka	Punasavi	Astia	Vihreälasiitteinen, boluskoristeinen	2	
2006091	1282	K831	Keramiikka	Valkosavi	Liitupiippu	Simpukkakuviainen, liijaleimainen koppa ja varren katkelma	2	Ø 2 cm (suu)
2006091	1283	K831	Lasi	Astiasali	Astia	Kirkas	-	
2006091	1284	K831	Lasi	Astiasali	Astia	Kirkas, jossa pystysuorat kohoraidat	1	
2006091	1285	K831	Lasi	Astiasali	Astia	Kirkas, profiloitu	1	
2006091	1286	K831	Lasi	Astiasali	Astia	Kirkas reuna	1	Ø 5 cm
2006091	1287	K831	Lasi	Astiasali	Astia	Vihreän vadin taivutettu reuna	1	Ø 34 cm
2006091	1288	K831	Lasi	Astiasali	Astia	Vihreä; 1 pohja, osa irisoitunut	21	
2006091	1289	K831	Lasi	Astiasali	Astia	Vaaleanvihreä	-	
2006091	1290	K831	Lasi	Astiasali	Astia	Ruskea	3	
2006091	1291	K831	Lasi	Pullolasi	Pullo	Tummanvihreä	22	
2006091	1292	K831	Lasi	Tasolasi	Ikkunalasi	Kirkas	3	
2006091	1293	K831	Lasi	Tasolasi	Ikkunalasi	Vihreä; osa irisoitunut	-	
2006091	1294	K831	Kivi	Pii		Toinen harmaa, toinen ruskea	2	
2006091	1295	K832	Keramiikka	Fajanssi	Astia	Valkolasitteinen	1	
2006091	1296	K832	Lasi	Astiasali	Astia	Vihreä, kuplainen; irisoitunut	1	
2006091	1297	K832	Lasi	Tasolasi	Ikkunalasi	Vihreä	1	
2006091	1298	K833	Lasi	Astiasali		Vihreä	5	
2006091	1299	K833	Lasi	Tasolasi	Ikkunalasi	Vihreä	3	
2006091	1300	K834	Keramiikka	Fajanssi	Astia	Valkolasitteinen, jossa sinisiä kirjaimia; samaa kuin ruudussa K800	3	
2006091	1301	K834	Keramiikka	Piiposliini	Astia	Valkolasitteinen; 1 reuna, 2 pohjarengasta	19	
2006091	1302	K834	Keramiikka	Punasavi	Astia	Pintaa ei jäljellä	2	
2006091	1303	K834	Keramiikka	Punasavi	Kaakeli	Kulma; lasittamaton	1	
2006091	1304	K834	Lasi	Astiasali	Astia	Kirkas, ohut	3	
2006091	1305	K834	Lasi	Astiasali	Astia	Vihreä	2	
2006091	1306	K834	Lasi	Astiasali	Astia	Ruskea	1	
2006091	1307	K834	Lasi	Tasolasi	Ikkunalasi	Vihreä	12	
2006091	1308	K834	Kivi	Pii		Harmaa	2	
2006091	1309	K835	Keramiikka	Fajanssi	Astia	Lautasen reuna, jonka sisäpuolella sininen raita ja kukkakuviot, ulkopuoli valkolasitteinen	1	Ø 15 cm
2006091	1310	K835	Keramiikka	Piiposliini	Astia	Valkolasitteinen pohja	1	
2006091	1311	K835	Keramiikka	Piiposliini	Astia	Valkolasitteinen; 1 reuna	2	
2006091	1312	K835	Keramiikka	Posliini	Astia	Reuna, jonka sisäpuolella sininen koristenauha, ulkopuolella sinistä ja oranssia viiva- ja kasvikuviointia	1	Ø 8 cm
2006091	1313	K835	Keramiikka	Punasavi	Astia	Pienen boluskoristeisen vadin sivu	1	Ø 15 cm
2006091	1314	K835	Keramiikka	Punasavi	Astia	Lasittamaton ruukku	2	
2006091	1315	K835	Keramiikka	Punasavi	Astia	Lasittamaton korva; etupuolella punaruskean lasitteen roiskeita	1	
2006091	1316	K835	Keramiikka	Punasavi	Astia	4 boluskorist.; 2 lasitetut kyljet, 1 pohja; sisäosa rusk.lasite, 1 rusk.lasitteinen reuna, 3 lasittamatonta, 2 vihr. ja 10 rusk. lasitteista	21	
2006091	1317	K835	Lasi	Astiasali	Astia	Kirkas	7	
2006091	1318	K835	Lasi	Astiasali	Astia	Vihreä	9	
2006091	1319	K835	Lasi	Astiasali	Astia	Vihreän vadin taivutettu reuna; irisoitunut	3	
2006091	1320	K835	Lasi	Astiasali	Astia	Vaaleanvihreä paksu reuna	1	
2006091	1321	K835	Lasi	Astiasali	Astia	Vaaleanvihreä; 1 irisoitunut	8	
2006091	1322	K835	Lasi	Astiasali	Astia	Tummanvihreä; 1 pullonpohja	12	
2006091	1323	K835	Lasi	Astiasali	Astia	Ruskea	2	
2006091	1324	K835	Lasi	Tasolasi	Ikkunalasi	Vihreä	-	
2006091	1325	K836	Lasi	Astiasali	Astia	Vihreä	6	
2006091	1326	K836	Lasi	Pullolasi	Pullo	Vihreä kylki	2	
2006091	1327	K836	Lasi	Tasolasi	Ikkunalasi	Vihreä, irisoitunut	1	
2006091	1328	K836	Kivi	Pii		Harmaa	1	
2006091	1329	K837	Keramiikka	Punasavi	Astia	Boluskoristeinen reuna ja vihertävälasiitteinen kylki	2	
2006091	1330	K837	Keramiikka	Valkosavi	Liitupiippu	Varren katkelma	1	Ø 0,7 cm
2006091	1331	K837	Lasi	Astiasali	Astia	Vihreä	2	
2006091	1332	K837	Lasi	Tasolasi	Ikkunalasi	Vihreä	4	
2006091	1333	K837	Kivi	Pii		Harmaa ja ruskea	2	
2006091	1334	K838	Metalli	Hopea?	Nuppineula	Nuppi hieman litistetty pallo	1	Pituus 2,5 cm
2006091	1335	K838	Lasi	Astiasali	Astia	Vihreä	4	
2006091	1336	K838	Lasi	Tasolasi	Ikkunalasi	Vihreä	4	

2006091	1337	K839	Lasi	Astiasasi	Astia	Maitolasi	1
2006091	1338	K839	Lasi	Pullolasi	Pullo	Vihreä	2
2006091	1339	K839	Lasi	Tasolasi	Ikkunalasi	Turkoosi, ohut	2
2006091	1340	K840	Keramiikka	Fajanssi	Astia	Toisella puolella valkoinen lasite, toinen puoli rapautunut	1
2006091	1341	K840	Keramiikka	Piiposliini	Astia	Valkolasitteinen; yhdessä näkyvissä sinertävää kuviointia	4
2006091	1342	K840	Keramiikka	Punasavi	Astia	2 lasittamatonta, 3 ruskealasilteista ja 3 boluskoristeista	8
2006091	1343	K840	Lasi	Astiasasi	Astia	Kirkasta	11
2006091	1344	K840	Lasi	Astiasasi	Astia	Vihreää	6
2006091	1345	K840	Lasi	Astiasasi	Astia	Ruskea. 1 reunapala	3
2006091	1346	K840	Lasi	Pullolasi	Pullo	Turkoosi pullonpohja, kohoraitoja.	1
2006091	1347	K840	Lasi	Tasolasi	Ikkunalasi	Vihertävää	10
2006091	1348	K841	Metalli	Lyijy	Lista	Ikkunasta?	1
2006091	1349	K841	Keramiikka	Kivitiavara	Astia	3 pohjapalaa, 6 kylkipalaa. Ulkopinnassa suolalasiite. 2 kylkipalaa viivakoristeisia. Palat ilmeisesti samasta astiasta.	9 Ø 11 cm
2006091	1350	K841	Keramiikka	Piiposliini	Astia	Ulkopinnalla kuvioita ruskealla, keltaisella ja sinisellä	1
2006091	1351	K841	Keramiikka	Piiposliini	Astia	Molemmilla pinnoilla mustaa kasviaiheista koristelua.	3
2006091	1352	K841	Keramiikka	Piiposliini	Astia	Valkoista. 1 reunapala, 1 pala mahdollisesti pohjan taitteesta.	8
2006091	1353	K841	Keramiikka	Punasavi	Astia	Astian korva. Lasittamaton.	1
2006091	1354	K841	Keramiikka	Punasavi	Astia	Vatien reunapaloja 5 eri astiasta. 5 palassa boluskoristelua, lasite sisäpuolella. 2 palaa ulkopinnasta, lasittamattomia.	7 Ø 24-27 cm
2006091	1355	K841	Keramiikka	Punasavi	Astia	1 pohjapala ja 3 kylkipalaa samasta astiasta. Sisäpuolella ruskea lasite. Pohjanreuna profiloitu.	4
2006091	1356	K841	Keramiikka	Punasavi	Astia	2 pohjapalaa. Toisessa boluskoristelu ja lähes musta lasite, toisessa punaruskea lasite. Pohjanreunat profiloituidut.	2 Ø 11 cm
2006091	1357	K841	Keramiikka	Punasavi	Astia	1 reunapala ja 2 kylkipalaa samasta astiasta. Molemmilla puoilla ruskea lasite.	3
2006091	1358	K841	Keramiikka	Punasavi	Astia	Kylkipaloja. 3 boluskoristeista, 3 vihreä lasitteista, 1 palassa keltainen lasite, 3 palassa ei lasitetta, 10 ruskea lasitteista	24
2006091	1359	K841	Lasi	Astiasasi	Astia	Vihreän astian rullalle taivutettu reunapala.	1
2006091	1360	K841	Lasi	Astiasasi	Astia	Vihreää, toisissa paloissa kuplia.	42
2006091	1361	K841	Lasi	Astiasasi	Astia	Tummanvihreää, toisissa paloissa kuplia.	13
2006091	1362	K841	Lasi	Astiasasi	Astia	Kirkasta. 1 reunapala.	4
2006091	1363	K841	Lasi	Pullolasi	Pullo	Ruskeaa, kuplaista.	29
2006091	1364	K841	Lasi	Tasolasi	Ikkunalasi	Vihertävää, toisissa paloissa kuplia.	33
2006091	1365	K841	Lasi	Tasolasi	Ikkunalasi	Kirkasta, paksua.	
2006091	1366	K841	Kivi	Pii		Harmaanuskeaa.	5
2006091	1367	K842	Lasi	Tasolasi	Ikkunalasi	Pieni pala vihertävää tasolasia.	1
2006091	1368	K843	Keramiikka	Piiposliini	Astia	Mustaa koristelua: sisäpuolella kukka, ulkopuolella kasviaiheita. Samasta astiasta kuin K841.	1
2006091	1369	K843	Keramiikka	Fajanssi	Astia	Molemmilla pinnoilla vaaleansininen lasite.	1
2006091	1370	K843	Keramiikka	Punasavi	Astia	Paloissa boluskoristelua.	3
2006091	1371	K843	Lasi	Astiasasi	Astia	2 palaa tummanvihreää, 1 pala vihertävä, mahd. pullonsuusta. 2 palaa vihreää, joista toinen astian pohjasta.	5
2006091	1372	K843	Lasi	Tasolasi	Ikkunalasi	Vihertävää, toisissa paloissa kuplia.	6
2006091	1373	K843	Kivi	Pii		Ruskeaa.	1
2006091	1374	K844	Metalli	Pronssi	Nappi	Litettä, taustapuolella lenkki	1
2006091	1375	K844	Lasi	Astiasasi	Astia	Vihreää, kuplaista.	1
2006091	1376	K845	Keramiikka	Posliini	Astia	Valkoinen lasite.	1
2006091	1377	K845	Keramiikka	Punasavi	Astia	Profiloitu reunapala. Lasite hävinnyt, jälkiä boluskoristelusta.	1
2006091	1378	K845	Savi	Valkosavi	Liitupiippu	Varren katkelmia.	3 Ø 5-7 mm
2006091	1379	K845	Lasi	Astiasasi	Astia	Vihreää, kuplaista. 1 pala pohjan taitteesta.	5
2006091	1380	K845	Lasi	Tasolasi	Ikkunalasi	Vihertävää.	3
2006091	1381	K845	Kivi	Pii		Ruskea	1
2006091	1382	K846	Savi	Savi	Esine	Koriste-esineestä. Kellertävä savimassa, pinta musta	2
2006091	1383	K846	Keramiikka	Piiposliini	Astia	Ulkopuolella punaista ja keltaista koristelua sekä korvan liitoskohta.	1
2006091	1384	K846	Keramiikka	Piiposliini	Astia	Valkoista. 1 palassa sinisiä kukkakuvioita.	4
2006091	1385	K846	Keramiikka	Fajanssi	Astia	Valkoinen lasite.	1
2006091	1386	K846	Keramiikka	Punasavi	Astia	1 reunapala, jossa vaalea lasite. 1 pala lasittamaton, 1 palassa keltainen lasite, muissa ruskea lasite.	5
2006091	1387	K846	Lasi	Esinelasi	Lampun lasi	Paloja öljylampun lasin kaulaosasta. Kirkasta, ohutta.	3
2006091	1388	K846	Lasi	Astiasasi	Astia	Kirkasta. Toisessa palassa profilointia.	2
2006091	1389	K846	Lasi	Astiasasi	Astia	1 pala tummanvihreää, paksu. 1 pala vihertävä, ohut, kuplainen.	2
2006091	1390	K846	Lasi	Astiasasi	Astia	Ruskeanvihreää, kuplaista. 2 palaa paksua, 2 ohutta.	4
2006091	1391	K846	Lasi	Pullolasi	Pullo	Kirkkaan pullon kaulasta.	1
2006091	1392	K846	Lasi	Tasolasi	Ikkunalasi	Vihertävää. Toisissa paloissa kuplia.	18
2006091	1393	K847	Keramiikka	Fajanssi	Astia	Toisella pinnalla valkea lasite ja sinistä tekstiä. Toisella pinnalla ei lasitetta.	1
2006091	1394	K847	Keramiikka	Piiposliini	Astia	Valkoinen lasite.	3
2006091	1395	K847	Keramiikka	Punasavi	Astia	1 lasittamaton reunapala. 2 kylkipalaa, joissa ruskeaa lasitetta.	3
2006091	1396	K847	Lasi	Astiasasi	Astia	Maitolasia.	1
2006091	1397	K847	Lasi	Astiasasi	Astia	Kirkasta, ohutta.	3
2006091	1398	K847	Lasi	Astiasasi	Astia	1 pala tummanvihreää, kuplaine 1 pala ohut, sinertävä.	2
2006091	1399	K847	Lasi	Tasolasi	Ikkunalasi	Vihertävää.	8
2006091	1400	K849	Keramiikka	Piiposliini	Astia	Lautasen reuna, jossa kohokuviona köynnös.	2
2006091	1401	K849	Keramiikka	Piiposliini	Astia	1 palassa sinistä koristelua.	5
2006091	1402	K849	Keramiikka	Fajanssi	Astia	Valkoinen lasite.	2
2006091	1403	K849	Keramiikka	Punasavi	Astia	Pohjapala, jossa sisäpinnalla boluskoristelua.	1

2006091	1404	K849	Keramiikka	Punasavi	Astia	1 reunapala, jossa jälkiä boluskoristelusta. 1 palassa vihertävä lasite. 2 palaa lasittamattomia.	4	
2006091	1405	K849	Lasi	Astiasasi	Astia	Astian profiilit reunapala. Vaaleanvihreä.	1	
2006091	1406	K849	Lasi	Astiasasi	Astia	Maitolasia.	1	
2006091	1407	K849	Lasi	Astiasasi	Astia	Kirkasta. 1 palassa profiilitia.	12	
2006091	1408	K849	Lasi	Astiasasi	Astia	Tummanvihreää, kuplaista.	12	
2006091	1409	K849	Lasi	Astiasasi	Astia	Vihreää, kuplaista.	4	
2006091	1410	K849	Lasi	Tasolasi	Ikkunalasi	Vihertävää, joissakin paloissa kuplia.	30	
2006091	1411	K849	Lasi	Tasolasi	Ikkunalasi	Kirkasta.	1	
2006091	1412	K849	Kivi	Pii	Ruskeaa.		2	
2006091	1413	K850	Keramiikka	Piiposliini	Astia	Ulkopinnalla mustaa viivakoristelua.	2	
2006091	1414	K850	Keramiikka	Punasavi	Astia	1 palassa boluskoristelua. 5 palassa punaruskeaa ja 12 palassa tummanruskeaa lasite, muut lasittamattomia.	26	
2006091	1415	K850	Keramiikka	Punasavi	Kaakeeli	Lasittamaton.	1	
2006091	1416	K850	Lasi	Astiasasi	Astia	Kellanvihreää, kuplaista.	9	
2006091	1417	K850	Lasi	Astiasasi	Astia	Vihreää.	7	
2006091	1418	K850	Lasi	Astiasasi	Astia	Kirkasta. Toinen ohut, toinen paksu.	2	
2006091	1419	K850	Lasi	Pullolasi	Pullo	Vihertävän pullon kaulasta.	1	
2006091	1420	K850	Lasi	Tasolasi	Ikkunalasi	Vihertävää.	15	
2006091	1421	K851	Keramiikka	Piiposliini	Astia	Pala soikean vadin pohjasta.	1	
2006091	1422	K851	Keramiikka	Piiposliini	Astia	8 palassa sinistä koristelua. 2 palaa valkoisia.	10	
2006091	1423	K851	Keramiikka	Punasavi	Astia	2 palassa boluskoristelua. 3 palassa ruskea lasite, 3 palaa lasittamattomia, 2 palasta lasite hävinnyt.	10	
2006091	1424	K851	Lasi	Esinelasi	Lampun lasi	Paloja öljylampun lasista. Kirkasta, ohutta.	9	
2006091	1425	K851	Lasi	Astiasasi	Astia	Kirkkaan aaltopintaisen lasiastian reuna.	1	
2006091	1426	K851	Lasi	Astiasasi	Astia	Vihreää.	6	
2006091	1427	K851	Lasi	Pullolasi	Pullo	Ruskea	1	
2006091	1428	K851	Lasi	Tasolasi	Ikkunalasi	Vihertävää.	13	
2006091	1429	K851	Kivi	Pii	Harmaa.		1	
2006091	1430	K852	6780055,967	1527782,252	5,213	Metalli Kupari	Raha	1
2006091	1431	K852	Metalli	Pronssi?		Ruotsi, Fredrik I 2 äyriä SM v. 1747		1
2006091	1432	K852	Metalli	Pronssi?		Nuppineula		2 Pit. 2,5 cm
2006091	1433	K852	Metalli	Pronssi?		Nuppineula		2 Pit.4,5cm ja 5 cm
2006091	1434	K852	Metalli	Pronssi?		Hakanen		2
2006091	1434	K852	Keramiikka	Posliini	Esine	Tunnistamaton katkelma, reikä keskellä, valkoinen lasite, pohjanreunan ympärillä keltainen raita, kyljissä tiheä kohoraita		1 Ø 9 cm
2006091	1435	K852	Keramiikka	Posliini	Astia	Suuren paksuseinäisen astian reunapaloja.		2
2006091	1436	K852	Keramiikka	Posliini	Astia	2 raitakoristeista reunapalaa. 1 pohjapala		3
2006091	1437	K852	Keramiikka	Posliini	Astia	Reunapala, jossa sininen kokokuvaio.		1
2006091	1438	K852	Keramiikka	Posliini	Astia	Sisäpinta valkolasitteinen, ulkopinnalla kullanväristä viiva- ja punaisella ja vihreällä maalattua kukkakoristelua		1
2006091	1439	K852	Keramiikka	Posliini	Astia	Valkolasitteinen; 1 kupin tms. pohjanreuna		7 Ø 4 cm
2006091	1440	K852	Keramiikka	Fajanssi	Astia	Valkolasitteinen, jossa turkoosia; mahd. samaa kuin ruuduissa K800 ja K834		1
2006091	1441	K852	Keramiikka	Fajanssi	Astia	Valkolasitteinen		6
2006091	1442	K852	Keramiikka	Fajanssi	Astia	Reunapala. Violetti raita.		1
2006091	1443	K852	Keramiikka	Fajanssi	Astia	Toisella pinnalla valkoinen lasite ja sinisiä kuvioita, toisella pinnalla väriltön lasite.		1
2006091	1444	K852	Keramiikka	Piiposliini	Astia	Iso vati, painettua violettiä kukka- ja lehväkuvioita molemmin puolin; samaa ruuduissa K893, K895, K915, K916		33 Ø 40 cm (reuna)
2006091	1445	K852	Keramiikka	Piiposliini	Astia	Ruukun tms. kulma		2
2006091	1446	K852	Keramiikka	Piiposliini	Astia	Ulkopinnalla painettua sinistä kuvioita		1
2006091	1447	K852	Keramiikka	Piiposliini	Astia	Lautasen tasainen pohja, jossa sinistä leimaa		1
2006091	1448	K852	Keramiikka	Piiposliini	Astia	Lautasen tms. kylki, jonka sisäpinnalla painettua mustaa kukka- ja ornamenttikuvioita		1
2006091	1449	K852	Keramiikka	Piiposliini	Astia	Ulkopinnassa painettua vaaleanvihreää raita- ja kasvikoristelua		2
2006091	1450	K852	Keramiikka	Piiposliini	Astia	Lautasen pohja, jonka sisäpinnalla maalattuja sinisiä raitoja		1
2006091	1451	K852	Keramiikka	Piiposliini	Astia	Pohja, jonka sisäpinta valkolasitteinen, ulkopinnalla painettua mustaa lehväkuvioita		1 Ø 6 cm
2006091	1452	K852	Keramiikka	Piiposliini	Astia	Eriasteisten mustakuvioisten lautasten pohjapaloja.		3
2006091	1453	K852	Keramiikka	Piiposliini	Astia	Molemmin puolin punaista koristelua. 2 reunapalaa.		3
2006091	1454	K852	Keramiikka	Piiposliini	Astia	Valkolasitteinen, jonka molemmin puolin harvaa vihreää kuvioita		2
2006091	1455	K852	Keramiikka	Piiposliini	Astia	Mustakuvioisen lautasen reunapala.		1
2006091	1456	K852	Keramiikka	Piiposliini	Astia	Sisäpuolella keltainen, ulkopuolella valkoinen lasite		1
2006091	1457	K852	Keramiikka	Piiposliini	Astia	Reuna, jonka päällä sininen raita, sisäpinnalla ruskeaa lehtikuvioita ja ulkopinnalla valkoinen lasite		1 Ø 11 cm
2006091	1458	K852	Keramiikka	Piiposliini	Astia	Reuna, jonka sisäpinnalla vihreää kuvioita, ulkopuolella valkoinen lasite		1 Ø 14 cm
2006091	1459	K852	Keramiikka	Piiposliini	Astia	Reunapaloja, joissa sininen raita.		2 Ø 8 cm
2006091	1460	K852	Keramiikka	Piiposliini	Astia	Tasainen pohja tms., jossa liilaa painettua lehvä- ja kukkakuvioita		1
2006091	1461	K852	Keramiikka	Piiposliini	Astia	Valkolasitteisen, aaltopintaisen kannun pohja; yhdessä kappaleessa korvan paikka		5 Ø 12 cm
2006091	1462	K852	Keramiikka	Piiposliini	Astia	Valkolasitteinen, mahd. punaista kuvioita		1
2006091	1463	K852	Keramiikka	Piiposliini	Astia	Valkolasitteinen ruukun tms. pohjanreuna		1 Ø 12 cm
2006091	1464	K852	Keramiikka	Piiposliini	Astia	Puna-keltaisia raitoja. Samaa kuin K914.		2
2006091	1465	K852	Keramiikka	Piiposliini	Astia	3 reunapalaa. 2 palassa sinisiä ja mustia raitoja, 1 palassa keltaisia ja mustia raitoja. Samaa kuin K914.		3
2006091	1466	K852	Keramiikka	Piiposliini	Astia	Kuppi. Reunassa sininen raita, ulkopuolella sini-vihreitä kukkia. 1 reunapala, 1 pohjapala.		3
2006091	1467	K852	Keramiikka	Piiposliini	Astia	Sinikuvioista. 1 reunapala.		3
2006091	1468	K852	Keramiikka	Piiposliini	Astia	1 ruskearaitainen reunapala, 1 violettikuvioinen, 1 monivärinen.		4
2006091	1469	K852	Keramiikka	Piiposliini	Astia	Pohjapala. Kyljessä 2 vaaleanruskeaa raitaa		1
2006091	1470	K852	Keramiikka	Piiposliini	Astia	2 sinikuvioista, 1 punakuvioinen, 1 mustakuvioinen, 1 kirjava.		5



2006091	1471	K852	Keramiikka	Piiposliini	Astia	Pohjapala. Toisella puolella ruskea maisemakuva, toisella leima.	2
2006091	1472	K852	Keramiikka	Piiposliini	Astia	Molemmilla puolilla vihreää koristelua. 3 reunapalaa.	4
2006091	1473	K852	Keramiikka	Piiposliini	Astia	Astian korvan katkelmia.	2
2006091	1474	K852	Keramiikka	Piiposliini	Astia	Valkoisia reunapaloja.	31
2006091	1475	K852	Keramiikka	Piiposliini	Astia	Valkoisia pohjapaloja.	17
2006091	1476	K852	Keramiikka	Piiposliini	Astia	Valkoisia kylkipaloja.	
2006091	1477	K852	Keramiikka	Kivitavara	Astia	Kylkipaloja, joissa suolasasite.	10
2006091	1478	K852	Keramiikka	Kivitavara	Astia	Suolasasitteinen pohja	1 Ø 10 cm
2006091	1479	K852	Keramiikka	Kivitavara	Astia	Ulkopinnassa kaiverrettuja kirjaimia ja numeroita, "N" ja "6"	1
2006091	1480	K852	Keramiikka	Kivitavara	Astia	Suolasasitteinen korva	1
2006091	1481	K852	Keramiikka	Valkosavi	Astia	Ulkopinnalla sinistä ja violettiä kukkakoristelua.	1
2006091	1482	K852	Keramiikka	Punasavi	Astia	Tummanruskea lasite, 3 reunapalaa, 1 pohjapala.	7 Ø 21 cm
2006091	1483	K852	Keramiikka	Punasavi	Astia	Lasittamaton korva, joka lähtee sisäpinnalta ruskealasisitteisen astian reunasta	1
2006091	1484	K852	Keramiikka	Punasavi	Astia	Ruukun tms. pohja, jonka sisäpinta ruskealasisitteinen, ulkopinta lasittamaton	1 Ø 10 cm
2006091	1485	K852	Keramiikka	Punasavi	Astia	Lasittamaton ruukun reuna	1 Ø 12 cm
2006091	1486	K852	Keramiikka	Punasavi	Astia	Lasittamaton ruukun reuna	2 Ø 21 cm
2006091	1487	K852	Keramiikka	Punasavi	Astia	Vadin tms. reuna, jonka sisäpinnalla jälkiä boluskoristelusta, ulkopinnalla lasitteen valumajälkiä	1 Ø 38 cm
2006091	1488	K852	Keramiikka	Punasavi	Astia	Vadin tms. reuna, jonka sisäpinnalla jälkiä lasitteesta, ulkopinta lasittamaton	1 Ø 29 cm
2006091	1489	K852	Keramiikka	Punasavi	Astia	Ruukun tms. pohja, jonka sisäpinta ruskealasisitteinen, ulkopinta lasittamaton	3 Ø 11 cm
2006091	1490	K852	Keramiikka	Punasavi	Astia	Lasittamaton kukkaruukun pohja	1 Ø 13 cm
2006091	1491	K852	Keramiikka	Punasavi	Astia	Puileavatsainen, ulkopuolelta keitalasisitteinen ja sisäpuolelta ruskealasisitteinen pohja	15 Ø 12 cm
2006091	1492	K852	Keramiikka	Punasavi	Astia	Boluskoristeisen vadin reuna-, pohja- ja kylkipaloja	7
2006091	1493	K852	Keramiikka	Punasavi	Astia	1 pohjapala ja kylkipaloja astiasta, jossa sisäpinnalla tummanruskea lasite, ulkopinta harmaa. Pohjan reuna profiloitu.	5
2006091	1494	K852	Keramiikka	Punasavi	Astia	3 yhteensopivaa reunapalaa. Tummanruskea lasite.	3 Ø 23 cm
2006091	1495	K852	Keramiikka	Punasavi	Astia	Pohja- ja kylkipaloja samasta astiasta. Vihertävänruskea lasite	9
2006091	1496	K852	Keramiikka	Punasavi	Astia	Reunapaloja. 4 palassa vihreä lasite, 5 palassa vaalea lasite	9
2006091	1497	K852	Keramiikka	Punasavi	Astia	Boluskoristeisten vatiin reunapaloja	29
2006091	1498	K852	Keramiikka	Punasavi	Astia	Reunapaloja. Ruskea lasite	16
2006091	1499	K852	Keramiikka	Punasavi	Astia	Reunapala, jossa sisäpuolella ruskea lasite ja vertikaalin korvan liitoskohta	1
2006091	1500	K852	Keramiikka	Punasavi	Astia	2 reunapalaa. Saviaines harmaanruskeaa. Jälkiä lasitteesta.	2
2006091	1501	K852	Keramiikka	Punasavi	Astia	Lasittamattomia reunapaloja	15
2006091	1502	K852	Keramiikka	Punasavi	Astia	2 palaa boluskoristeisen vadin pohjasta	2
2006091	1503	K852	Keramiikka	Punasavi	Astia	Pohjapaloja, joissa boluskoristelua. 2 palassa pohjan reuna profiloitu.	5
2006091	1504	K852	Keramiikka	Punasavi	Astia	Pohjapaloja. 2 palassa vaalea lasite, 6 palassa ruskea lasite	8
2006091	1505	K852	Keramiikka	Punasavi	Astia	Pohjapaloja. Pohjan reuna profiloitu. Toisessa jälkiä tummasta lasitteesta.	2
2006091	1506	K852	Keramiikka	Punasavi	Astia	Kukkaruukun pohja.	1
2006091	1507	K852	Keramiikka	Punasavi	Astia	Kukkaruukun pohjapaloja	7
2006091	1508	K852	Keramiikka	Punasavi	Astia	Boluskoristeltuja kylkipaloja	58
2006091	1509	K852	Keramiikka	Punasavi	Astia	Kylkipaloja, joissa vihreä lasite	9
2006091	1510	K852	Keramiikka	Punasavi	Astia	Kylkipaloja, joissa vaalea lasite	20
2006091	1511	K852	Keramiikka	Punasavi	Astia	Kylkipaloja, joissa ruskea lasite	
2006091	1512	K852	Keramiikka	Punasavi	Astia	Lasittamattomia kylkipaloja	
2006091	1513	K852	Keramiikka	Punasavi	Kaakeli	Ruskealasisitteisen tasokaakelin kulma	1
2006091	1514	K852	Keramiikka	Punasavi	Kaakeli	Lasittamattomia reunapaloja.	2
2006091	1515	K852	Savi	Valkosavi	Liituippi	Simpukkakuviainen koppa, jonka lehdyköissä kirjaimet T U R K U ja kukka, suun reunassa pystyviivaleimaa	1 Ø 2,3 cm
2006091	1516	K852	Savi	Valkosavi	Liituippi	Kopan alaosa, jossa sekä jalassa että kannassa tunnistamaton leima	1
2006091	1517	K852	Savi	Valkosavi	Liituippi	Kopan katkelmia, joissa epäselvää kokokuvaiota	2
2006091	1518	K852	Savi	Valkosavi	Liituippi	Varren katkelma	10
2006091	1519	K852	Savi	Punasavi	Piippu	Katkelma kopan ja varren liitoskohdasta	2
2006091	1520	K852	Lasi	Esinelasi	Nappi	Musta, nelireikäinen	1
2006091	1521	K852	Lasi	Esinelasi	Helmi	Pieni, tynnyrimäinen. Vihreitä ja punaisia raitoja valkoisella pohjalla.	1 Ø 3 mm
2006091	1522	K852	Lasi	Esinelasi	Lampun lasi	2 palaa reunasta	2
2006091	1523	K852	Lasi	Astialasi	Astia	Kirkas	
2006091	1524	K852	Lasi	Astialasi	Astia	Kirkas, maalattu linnun kuva.	1
2006091	1525	K852	Lasi	Astialasi	Astia	Kirkas, nauhakoristeinen	1
2006091	1526	K852	Lasi	Astialasi	Astia	Kirkas, jonka ulkopinnalla leikattua koristelua	2
2006091	1527	K852	Lasi	Astialasi	Astia	Kirkas, suora reuna	1 Ø 7 cm
2006091	1528	K852	Lasi	Astialasi	Astia	Kirkas taitettu reuna	1 Ø 7 cm
2006091	1529	K852	Lasi	Astialasi	Astia	Kirkas, jonka sisäpuoli sileä, ulkopuoli kulmikas	1
2006091	1530	K852	Lasi	Astialasi	Astia	Kirkas, jossa leikattua lehvä- tms. kuviointia	1
2006091	1531	K852	Lasi	Astialasi	Astia	Kirkas pohja, jossa säteittäisiä kohoraitoja	1
2006091	1532	K852	Lasi	Astialasi	Astia	Kirkas reuna; ei samasta astiasta	2
2006091	1533	K852	Lasi	Astialasi	Astia	Kirkas, jossa ulkopinnalla tiheää kohoviivakoristelua	1
2006091	1534	K852	Lasi	Astialasi	Astia	Vihreän vadin taitettu reuna	27
2006091	1535	K852	Lasi	Astialasi	Astia	Vihreä, jonka sisäpinnalla tiheä kohoraitakoristelu, ulkopinta sileä	1
2006091	1536	K852	Lasi	Astialasi	Astia	Vihreä, nauhakoristeinen	1
2006091	1537	K852	Lasi	Astialasi	Astia	Maitolasi, iridisoitunut; osan pinnassa pikeä tms.	20

2006091	1538	K852	Lasi	Astiasasi	Astia	Kirkas					
2006091	1539	K852	Lasi	Astiasasi	Astia	Palanut				4	
2006091	1540	K852	Lasi	Astiasasi	Astia	Maitolasia				2	
2006091	1541	K852	Lasi	Astiasasi	Astia	Kirkasta, koristeltua, 1 reunapala				6	
2006091	1542	K852	Lasi	Astiasasi	Astia	Reunapaloja				2	
2006091	1543	K852	Lasi	Astiasasi	Astia	Kirkas kohokuviainen pohja				2	
2006091	1544	K852	Lasi	Astiasasi	Astia	Kirkas pohja				1	
2006091	1545	K852	Lasi	Astiasasi	Astia	Kirkas huurrelasi, 3 reunaa				4	
2006091	1546	K852	Lasi	Astiasasi	Astia	Turkoosia				22	
2006091	1547	K852	Lasi	Astiasasi	Astia	Vihertävä pohja, kyljissä kohoraitoja				1	
2006091	1548	K852	Lasi	Astiasasi	Astia	Vaaleanvihreä, profiloitu				1	
2006091	1549	K852	Lasi	Astiasasi	Astia	Vaaleanvihreä, kohokoristelua				2	
2006091	1550	K852	Lasi	Astiasasi	Astia	Vihreä reunapala				1	
2006091	1551	K852	Lasi	Astiasasi	Astia	Ruskea, kirjaimia: toisessa C, toisessa E				2	
2006091	1552	K852	Lasi	Astiasasi	Astia	Ruskea					
2006091	1553	K852	Lasi	Astiasasi	Astia	Iridisoitunut				1	
2006091	1554	K852	Lasi	Astiasasi	Astia	Palanut				1	
2006091	1555	K852	Lasi	Astiasasi	Astia	Vaaleanvihreä, profiloitu.				1	
2006091	1556	K852	Lasi	Pullolasi	Pullo	Kirkas pohja, johon prässätty kirjoitusta				1	
2006091	1557	K852	Lasi	Pullolasi	Pullo	Kirkas tasomainen pohja; ei samasta astiasta				2	Ø 7 cm
2006091	1558	K852	Lasi	Pullolasi	Pullo	Turkoosi, kuplainen				-	
2006091	1559	K852	Lasi	Pullolasi	Pullo	Turkoosi, kuplainen, johon prässätty kirjoitusta				1	
2006091	1560	K852	Lasi	Pullolasi	Pullo	Soikea, kirkas pohja, johon prässätty "400"				1	7,7 x 5,7 cm
2006091	1561	K852	Lasi	Pullolasi	Pullo	Kirkas suu				1	Ø 2,3 cm
2006091	1562	K852	Lasi	Pullolasi	Pullo	Vihreä pohja, mm. sisäänvedetty				6	
2006091	1563	K852	Lasi	Pullolasi	Pullo	Vihreä, kuplainen sisäänvedetty pohja; samasta astiasta				4	Ø 8 cm
2006091	1564	K852	Lasi	Pullolasi	Pullo	Vihreä tasomainen pohja				1	Ø 9 cm
2006091	1565	K852	Lasi	Pullolasi	Pullo	Vihreä kaula				1	Ø 2 cm
2006091	1566	K852	Lasi	Pullolasi	Pullo	Tummanvihreä				-	
2006091	1567	K852	Lasi	Pullolasi	Pullo	Myrkyinvihreän olut- tms. pullon suu				1	Ø 2,5 cm
2006091	1568	K852	Lasi	Pullolasi	Pullo	Myrkyinvihreä sisäänvedetty pohja; 2 palaa samaa astiaa				3	Ø 8 cm
2006091	1569	K852	Lasi	Pullolasi	Pullo	Myrkyinvihreä, kuplainen sisäänvedetty pohja				1	Ø 11 cm
2006091	1570	K852	Lasi	Pullolasi	Pullo	Suuri myrkyinvihreä, kuplainen sisäänvedetty pohja; samaa astiaa				2	Ø 14 cm
2006091	1571	K852	Lasi	Pullolasi	Pullo	Suuri kirkaanvihreä, kuplainen sisäänvedetty pohja				2	Ø > 20 cm
2006091	1572	K852	Lasi	Pullolasi	Pullo	Suuri vaaleanvihreä pohja				3	Ø 20 cm
2006091	1573	K852	Lasi	Pullolasi	Pullo	Vaaleanvihreä; osa iridisoitunut				-	
2006091	1574	K852	Lasi	Pullolasi	Pullo	Tummanvihreä, kuplainen					
2006091	1575	K852	Lasi	Pullolasi	Pullo	Ruskea, kuplainen					
2006091	1576	K852	Lasi	Pullolasi	Pullo	Ruskea, kuplainen sisäänpäin kaareva pohja				1	Ø 8 cm
2006091	1577	K852	Lasi	Pullolasi	Pullo	Suuri ruskea, kuplainen, sisäänpäin kaareva pohja				1	Ø 14 cm
2006091	1578	K852	Lasi	Pullolasi	Pullo	Pieni kirkas suora kaula. Pieni kirkas kaula, jonka suu ulospäin taivutettu.				2	
2006091	1579	K852	Lasi	Pullolasi	Pullo	Vihreä, suita, ulospäin taivutettu.				3	
2006091	1580	K852	Lasi	Pullolasi	Pullo	Vaaleanvihreä pohja. Yhdessä puntteliarpi, toisessa kirjaimet CB.				3	
2006091	1581	K852	Lasi	Pullolasi	Pullo	Kirkas kylkipala				1	
2006091	1582	K852	Lasi	Pullolasi	Pullo	Vihreitä pohjapaloja				7	
2006091	1583	K852	Lasi	Pullolasi	Pullo	Vihreitä suita ja kauloja				7	
2006091	1584	K852	Lasi	Pullolasi	Pullo	Vihreä, kylkipaloja				7	
2006091	1585	K852	Lasi	Pullolasi	Pullo	Paksu ruskea, 4 pohjapalaa				11	
2006091	1586	K852	Lasi	Pullolasi	Pullo	Ohut, ruskea, kuplainen, 3 pohjapalaa				23	
2006091	1587	K852	Lasi	Pullolasi	Pullo	Vihertävä pohja, kyljessä kirjain H				1	
2006091	1588	K852	Lasi	Tasolasi	Ikkunalasi	Vihreä, reunapaloja				5	
2006091	1589	K852	Lasi	Tasolasi	Ikkunalasi	Kirkas					
2006091	1590	K852	Lasi	Tasolasi	Ikkunalasi	Vihreä; osa iridisoitunut				-	
2006091	1591	K852	Lasi	Tasolasi	Ikkunalasi	Turkoosi				-	
2006091	1592	K852	Lasi	Tasolasi	Peiliilasi						
2006091	1593	K852	Luu	Nappi	Nappi	Sorvattu, käsin tehty; reunaa kiittää 2 raitaa, 4 epätasaisesti porattua reikää, keskellä yksi reikä kohoreunuksen sisällä				1	Ø 1,8 cm
2006091	1594	K852	6780055,113	1527783,351	5,362	Tunnistamaton	Nappi	Musta, pinnassa metalliväriä. Taustapuolella lenkki.		1	Ø 1,2 cm
2006091	1595	K852	6780057,848	1527783,176	5,461	Kivi	Kivilaji	Soikeahko, hiottu reällinen esine		1	3,8 x 4,2 cm
2006091	1596	K852				Kivi	Pii	Väri vaihtelee harmaasta ruskeaan		23	
2006091	1597	K852				Kivi	Pii	Palanutta		3	
2006091	1598	K853				Keramiikka	Fajanssi	Reunapala. Sisäpinnalla sinistä koristelua.		1	
2006091	1599	K853				Keramiikka	Fajanssi	Profiloitu reunapala, valkoinen lasite.		1	
2006091	1600	K853				Keramiikka	Piposiini	1 palan ulkopinnalla profiloitua. Valkoinen lasite.		4	
2006091	1601	K853				Keramiikka	Kivisavi	Suolalasiitettu kylkipala.		1	
2006091	1602	K853				Keramiikka	Punasavi	Boluskoristeltu vati. 2 pohjapalaa, 1 reunapala.		4	
2006091	1603	K853				Keramiikka	Punasavi	1 palassa boluskoristeltua. 3 palassa ruskea lasite, muut lasittamattomia.		8	
2006091	1604	K853				Keramiikka	Punasavi	Hyvin paksu. Saviaines tummanharmaa. Sisäpuolella punaruskea lasite.		1	

2006091	1605	K853	Lasi	Astiasasi	Astia	Vihreää.	40
2006091	1606	K853	Lasi	Tasolasi	Ikkunalasi	Vihreää.	3
2006091	1607	K854	Keramiikka	Punasavi	Astia	2 yhteensopivaa reunapalaa, 1 kylkipala. Ruskea lasite.	3
2006091	1608	K854	Lasi	Pullolasi	Pullo	Vihreän pullon suu. Reuna yksinkertainen, ulospäin taivutettu.	1
2006091	1609	K854	Lasi	Pullolasi	Pullo	2 palaa ruskean pullon pohjan taitteesta.	2
2006091	1610	K854	Lasi	Astiasasi	Astia	1 pala tummanvihreä, 2 vaaleanvihreää, 1 kirkas.	4
2006091	1611	K854	Lasi	Tasolasi	Ikkunalasi	Vihertävää.	4
2006091	1612	K854	Lasi	Tasolasi	Ikkunalasi	Paksua, kirkasta.	2
2006091	1613	K855	Metalli	Pronssi?	Nuppineula	Melko pitkä, päässä pallo.	1 Pit. 5 cm
2006091	1614	K855	Metalli	Pronssi?	Nuppineula	Lyhyt, päässä pallo.	1 Pit. 2,7 cm
2006091	1615	K855	Keramiikka	Piposiini	Astia	Soikean vadin pohja. Leima "ARABIA Helsingfors", v. 1874-90	1
2006091	1616	K855	Keramiikka	Piposiini	Astia	Suuren kulhon tms reunapala. Violetti mender-kuvio.	1
2006091	1617	K855	Keramiikka	Piposiini	Astia	10 sinikuvioista palaa, 1 kelta-punakuviainen.	11
2006091	1618	K855	Keramiikka	Piposiini	Astia	Korva, 6 reunapalaa, 2 pohjapalaa.	33
2006091	1619	K855	Keramiikka	Fajanssi?	Astia	Reuna. Sisäpinnalla valkoinen lasite jossa sinisiä kuvia, ulkopinta lasittamaton. Saviaaines vaalean kellanruskea.	2
2006091	1620	K855	Keramiikka	Punasavi	Esine	Ulkopinta valkoinen, ei lasitetta. Esineessä jalkamainen uloke sekä pieni pyöreä reikä.	1
2006091	1621	K855	Keramiikka	Punasavi	Astia	Pienen boluskoristeisen vadin pohjaa ja reunaa.	2
2006091	1622	K855	Keramiikka	Punasavi	Astia	Suuren boluskoristeisen vadin reunapaloja.	2
2006091	1623	K855	Keramiikka	Punasavi	Astia	3 palaa ruskealasilteisen vadin pohjasta. 1 boluskoristeinen pohjapala.	4
2006091	1624	K855	Keramiikka	Punasavi	Astia	Reuna ja 3 kylkipalaa. Ruskea lasite.	4
2006091	1625	K855	Keramiikka	Punasavi	Astia	2 reuna- ja 6 kylkipalaa. Tummanruskea lasite.	8
2006091	1626	K855	Keramiikka	Punasavi	Astia	2 reunapalaa, toisessa vihreä, toisessa ruskea lasite. 2 boluskoristeista kylkipalaa, 2 vaaleaksi lasitettua, 8 ruskea lasitteista	14
2006091	1627	K855	Keramiikka	Punasavi	Astia	Lasittamattomia reuna- ja kylkipaloja.	23
2006091	1628	K855	Savi	Valkosavi	Liitupiippu	Varren katkelma	1 Ø 6 mm
2006091	1629	K855	Lasi	Astiasasi	Astia	Kirkasta	
2006091	1630	K855	Lasi	Astiasasi	Astia	Vihreää. 1 reunapala.	10
2006091	1631	K855	Lasi	Astiasasi	Astia	Tummanvihreää	
2006091	1632	K855	Lasi	Pullolasi	Pullo	Pienen kirkkaan kulmikkaan pullon suora suu.	1
2006091	1633	K855	Lasi	Pullolasi	Pullo	Vihertävä. Kohokirjaimin teksti "MONADE"	2
2006091	1634	K855	Lasi	Pullolasi	Pullo	Kirkkaita pullonpohjia. 1 pieni ja 3 suurta.	5
2006091	1635	K855	Lasi	Pullolasi	Pullo	Vihertävää. 1 pohja.	4
2006091	1636	K855	Lasi	Pullolasi	Pullo	Tummanvihreää. Pohjapaloja.	3
2006091	1637	K855	Lasi	Tasolasi	Ikkunalasi	Reunapala. Vihertävä.	1
2006091	1638	K855	Lasi	Tasolasi	Ikkunalasi	Vihertävää	
2006091	1639	K855	Lasi	Tasolasi	Ikkunalasi	Kirkasta	2
2006091	1640	K855	Kivi	Pii		Toinen pala palanut	2
2006091	1641	K856	Lasi	Astiasasi	Astia	Vihreä	1
2006091	1642	K856	Lasi	Astiasasi	Astia	Ruskea, kuplainen	1
2006091	1643	K856	Lasi	Tasolasi	Ikkunalasi	Vihreä	2
2006091	1644	K857	Lasi	Astiasasi	Astia	Ohut, vihertävä.	1
2006091	1645	K858	Keramiikka	Punasavi	Astia	Pohjapala? Lasite hävinnyt.	1
2006091	1646	K858	Savi	Valkosavi	Liitupiippu	Kopan katkelma. Ulkopinnalla pystysuora kohoviiva.	1
2006091	1647	K858	Lasi	Esinelasi	Nappi	Sinertävä, läpinäkymätön. Katkelmallinen, jäljellä puolikas pyöreää reikää.	1
2006091	1648	K858	Lasi	Pullolasi	Pullo	Vihreän pullonpohjan katkelma.	1 Ø 5 cm
2006091	1649	K858	Lasi	Astiasasi	Astia	2 kirkasta ja 2 vihreää palaa.	4
2006091	1650	K859	Keramiikka	Punasavi	Astia	2 yhteensopivaa reunapalaa	7
2006091	1651	K859	Lasi	Astiasasi	Astia	Kirkas, ulkopinta aaltoileva.	1
2006091	1652	K859	Lasi	Pullolasi	Pullo	Pienen vihreän pullon kaulan pala.	1
2006091	1653	K859	Lasi	Tasolasi	Ikkunalasi	Vihreää. 1 pala valkoiseksi palanut.	6
2006091	1654	K859	Kivi	Pii		Harmaa.	1
2006091	1655	K860	Keramiikka	Kivisavi	Astia	Reunapala. Harmaa, ulkopinnalla kohoraita.	1
2006091	1656	K860	Keramiikka	Mustasavi?	Astia	Reunapala. Tummanharmaa, sisäpinta lähes musta. Lasittamaton.	1
2006091	1657	K860	Keramiikka	Punasavi	Astia	2 reunapalaa, joissa boluskoristelia.	7
2006091	1658	K860	Savi	Valkosavi	Liitupiippu	Varren katkelma	1 Ø 6 mm
2006091	1659	K860	Lasi	Astiasasi	Astia	Vihreää, kuplaista.	2
2006091	1660	K860	Lasi	Astiasasi	Astia	Kirkasta, 1 reunapala.	4
2006091	1661	K860	Lasi	Tasolasi	Ikkunalasi	Vihertävää	7
2006091	1662	K860	Kivi	Pii		Ruskea	1
2006091	1663	K861	Keramiikka	Punasavi	Astia	Reunapala, jossa vihreä lasite. Kylkipala, jossa vaalea lasite.	2
2006091	1664	K861	Lasi	Astiasasi	Astia	Ruskea	1
2006091	1665	K868	Metalli	Pronssi?	Hakanen	Yhdestä langasta taivutettu; hajonnut kahteen osaan	2
2006091	1666	K868	Metalli	Pronssi?	Esine	Puolipallon muotoinen, kovera	1 Ø 2,6 cm
2006091	1667	K868	Keramiikka	Punasavi	Astia	1 reunapala, jossa boluskoristelia ja 3 pientä pyöreää reikää. 3 yhteen sopivaa reunapalaa.	4
2006091	1668	K875	Keramiikka	Posliini	Astia	Valkolasilteisen korvan toinen pää	1
2006091	1669	K875	Keramiikka	Piposiini	Astia	Valkolasilteinen	1
2006091	1670	K875	Keramiikka	Piposiini	Astia	Fasaani-sarjan lautasen reuna; samaa kuin ruudussa K850	1 Ø 25 cm
2006091	1671	K875	Keramiikka	Punasavi	Astia	1 boluskoristeinen, 4 ruskealasilteista	9

2006091	1672	K875			Savi	Valkosavi	Liitupiippu	Varren katkelma		2
2006091	1673	K875	6780052,178	1527782,326	5,596	Lasi	Esine	Kirkas pyöreä nuppi, jonka yläosa katkennut		1 Ø 4 cm
2006091	1674	K875			Lasi	Astiasali	Astia	Kirkas, pinnassa kohoviivoja.		1
2006091	1675	K875			Lasi	Astiasali	Astia	Vihreä, ohut.		1
2006091	1676	K875			Lasi	Astiasali	Astia	Kirkas		5
2006091	1677	K875			Lasi	Pullolasi	Pullo	Vihreä.		18
2006091	1678	K875			Lasi	Pullolasi	Pullo	Ruskea.		4
2006091	1679	K875			Lasi	Tasolasi	Ikkunalasi	Vihreä.		21
2006091	1680	K875			Lasi			Vihertävä, kuplaiseksi palanut.		1
2006091	1681	K875			Kivi	Pii		Ruskea		2
2006091	1682	K876			Keramiikka	Piposliini	Astia	Sisäpinnassa punaista maalattua terälehtiä muistuttavaa kuviointia; mahd. samasta kahvikupista kuin ruudussa K893		1
2006091	1683	K876			Keramiikka	Punasavi	Astia	Ohut suora reuna, jonka sisäpinnassa vaalea lasite		1 Ø 11 cm
2006091	1684	K876			Keramiikka	Punasavi	Astia	Lasittamaton, toiseen päähän levenevä korva		1
2006091	1685	K876			Savi	Valkosavi	Liitupiippu	Kopan katkelma		1
2006091	1686	K876			Lasi	Astiasali	Astia	3 vihreää, 1 ruskea.		4
2006091	1687	K876			Lasi	Astiasali	Astia	2 kirkasta, 2 turkoosia.		4
2006091	1688	K876			Lasi	Tasolasi	Ikkunalasi	Vihreää.		4
2006091	1689	K879			Lasi	Astiasali	Astia	Vihreä		2
2006091	1690	K879			Lasi	Tasolasi	Ikkunalasi	Vihreä		1
2006091	1691	K879			Kivi	Pii		Palanut		1
2006091	1692	K880			Keramiikka	Punasavi	Astia	Kannun tms. pohja, jonka sisäpuolella jälkiä lasituksesta; samaa kuin ruudusta K882		1 Ø 9 cm
2006091	1693	K880			Keramiikka	Punasavi	Astia	Lasittamaton, kohoraitainen; mahd. reunasta		1
2006091	1694	K880			Lasi	Astiasali	Astia	1 pala ohut, vihertävä. 3 palaa paksuja, iridisoituneita.		4
2006091	1695	K880			Lasi	Tasolasi	Ikkunalasi	Vihertävää.		2
2006091	1696	K880			Kivi	Pii		Ruskeaa		2
2006091	1697	K882			Keramiikka	Posliini	Astia	Toisella puolella valkoinen lasite, toisella kohokuvioinen kasvin lehti ilman lasitetta		1
2006091	1698	K882			Keramiikka	Punasavi	Astia	Kannun tms. pohja, jonka sisäpuolella jälkiä boluskoristelusta; samaa kuin ruudusta K880		1
2006091	1699	K882			Keramiikka	Punasavi	Astia	Sisäpinnalla punaruskea lasite, ulkopinta lasittamaton		1
2006091	1700	K883			Lasi	Astiasali	Astia	Vihreä		3
2006091	1701	K884			Metalli	Kupari	Raha	Ruotsi, Kustaa II Aadolf 1 äyri 1627-29		1
2006091	1702	K884			Metalli	?	Hakanen	Yhdessä langasta taivutettu lenkkiosa, jossa kaksi kiinnityslenkkiä		1
2006091	1703	K884			Keramiikka	Piposliini	Astia	Vihreää painokuviointia molemmin puolin		1
2006091	1704	K884			Keramiikka	Punasavi	Astia	Toisella puolella näkyvissä kiilaista boluskoristelua		1
2006091	1705	K884			Lasi	Astiasali	Astia	Kirkas, iridisoitunut		2
2006091	1706	K884			Lasi	Pullolasi	Pullo	Vihreä; toinen mahd. apteekkipullosta		2
2006091	1707	K884			Lasi	Tasolasi	Ikkunalasi	Vihreä, iridisoitunut		2
2006091	1708	K884			Kivi	Pii		Ruskea		1
2006091	1709	K889			Keramiikka	Valkosavi	Astia	Sisäpinnalla keltainen lasite		3
2006091	1710	K889			Savi	Valkosavi	Liitupiippu	Kopan katkelma, jossa jäljellä vartta		1
2006091	1711	K889			Savi	Valkosavi	Liitupiippu	Varren katkelmia		
2006091	1712	K889			Lasi	Astiasali	Passglas	Lasinauhakoristeisia paloja. Vihreä, iridisoitunut.		2
2006091	1713	K889			Lasi	Astiasali	Astia	Sinertävää		1
2006091	1714	K889			Lasi	Tasolasi	Ikkunalasi	Iridisoitunutta		7
2006091	1715	K889			Kivi	Pii		Ruskeaa		2
2006091	1716	K890			Keramiikka	Posliini	Astia	1 korvan katkelma. 2 kohokuvioista palaa.		4
2006091	1717	K890			Keramiikka	Piposliini	Astia	1 kohokuvioinen pala.		3
2006091	1718	K890			Keramiikka	Punasavi	Astia	Toisessa palassa boluskoristelua.		2
2006091	1719	K890			Kivi	Pii		Palanut		1
2006091	1720	K891			Metalli	Pronssi	Nuppineula	Neula katkennut kahteen osaan; nuppi melko iso pallo		2 Pituus 4,7 cm
2006091	1721	K891			Keramiikka	Piposliini	Astia	Valkolasitteisen lautasen aaltoileva reuna		1
2006091	1722	K891			Keramiikka	Punasavi	Astia	Yhdessä ruskeaa lasitetta; 1 reuna, jossa ripustusreikä		3
2006091	1723	K891			Lasi	Astiasali	Astia	Sinertävä. Ulkopinnalla aaltoileva lasinauha.		1
2006091	1724	K891			Lasi	Astiasali	Astia	Vihreää. 1 pala kuplaiseksi palanut.		16
2006091	1725	K891			Lasi	Pullolasi	Pullo	Kirkas. 1 pohjapala.		2
2006091	1726	K891			Lasi	Tasolasi	Ikkunalasi	Vihreä		9
2006091	1727	K891			Kivi	Pii		Harmaa		3
2006091	1728	K896			Lasi	Astiasali	Astia	Kirkas		1
2006091	1729	K901			Metalli	Pronssi?	Hakanen	Langasta taivutettu. Koukku ja kaksi lenkkiä.		1
2006091	1730	K901			Keramiikka	Piposliini	Astia	2 reunapalaa. 1 mustakuvioinen kylkipala, 2 vihreäkuviosta kylkipalaa.		6
2006091	1731	K901			Keramiikka	Piposliini	Astia	Musta kiemurakuvio. Samaa kuin K807 ja 808.		1
2006091	1732	K901			Keramiikka	Punasavi	Astia	2 reunapalaa.2 palassa ruskea lasite. 1 pala sintraantunut.		6
2006091	1733	K901			Lasi	Astiasali	Astia	Kirkas. 1 reunapala, 1 kohokuvioinen		2
2006091	1734	K901			Lasi	Astiasali	Astia	Kirkas		
2006091	1735	K901			Lasi	Astiasali	Astia	Turkoosi		7
2006091	1736	K901			Lasi	Astiasali	Astia	Ruskea. 1 kulmikas pala. 1 palassa kohokuviona tähti.		2
2006091	1737	K901			Lasi	Pullolasi	Pullo	Kirkas. 2 pohjapalaa.		7
2006091	1738	K901			Lasi	Pullolasi	Pullo	Ruskea. 1 pohjapala.		16

2006091	1739	K901	Lasi	Pullolasi	Pullo	Vihreä	16
2006091	1740	K901	Lasi	Tasolasi	Ikkunalasi	Vihertävä	3
2006091	1741	K901	Kivi	Pii		Palanut	1
2006091	1742	K903	Lasi	Astialasi	Astia	Kirkasta, ohutta.	2
2006091	1743	K903	Lasi	Astialasi	Astia	Vihreä	1
2006091	1744	K903	Kivi	Pii		Harmaa	1
2006091	1745	K904	Keramiikka	Piiposliini	Astia	Punaisia ja keltaisia raitoja	1
2006091	1746	K904	Lasi	Astialasi	Astia	1 pala kirkas, 2 palaa vihreää.	3
2006091	1747	K904	Lasi	Tasolasi	Ikkunalasi	Vihreä	8
2006091	1748	K904	Lasi	Tasolasi	Ikkunalasi	Paksua, kirkasta	16
2006091	1749	K905	Keramiikka	Piiposliini	Astia	Kelta-ruskea koristelu	1
2006091	1750	K905	Keramiikka	Punasavi	Astia	Ruskea lasite	1
2006091	1751	K905	Savi	Valkosavi	Liitupiippu	Varren katkelma	1 Ø 1 cm
2006091	1752	K905	Lasi	Astialasi	Astia	Vihreä. Toinen pala palanut.	2
2006091	1753	K905	Lasi	Tasolasi	Ikkunalasi	2 vihreää, 1 kirkas	3
2006091	1754	K905	Kivi	Pii		Harmaa	1
2006091	1755	K909	Lasi	Astialasi	Astia	Kirkas	2
2006091	1756	K909	Lasi	Tasolasi	Ikkunalasi	Kirkas	1
2006091	1757	K909	Lasi	Tasolasi	Ikkunalasi	Vaaleanvihreä ja vihreä	6
2006091	1758	R911	Keramiikka	Posliini	Astia	Toisella puolella sinistä kuviointia, toisella valkoinen lasite	1
2006091	1759	R911	Keramiikka	Punasavi	Astia	Reuna; 1 sisäpinnalta vihreälasitteinen, 1 ruskealasisitteinen	2
2006091	1760	R911	Keramiikka	Punasavi	Kaakeli	Tasokaakeli, jossa jälkiä vihreästä lasitteesta	1
2006091	1761	R911	Savi	Valkosavi	Liitupiippu	Varren katkelma; mustunut	3
2006091	1762	R911	Lasi	Astialasi	Astia	1 voimakkaasti iridoitunut, 1 kuplainen vihreä	2
2006091	1763	K912	Metalli	Pronssi?	Nappi	Litteähkö, pyörityvä, taustapuolella lenkki.	1 Ø 2 cm
2006091	1764	K912	Metalli	Pronssi?	Nappi	Litistetyt puolipallon muotoinen. Sisällä ilmeisesti puuta, jossa ollut kiinni rautainen lenkki.	1 Ø 1,8 cm
2006091	1765	K912	Metalli	Hopea?	Nuppineula	Päässä pallo.	1 Pit. 2,8 cm
2006091	1766	K912	Keramiikka	Posliini	Astia	Sisäpinnalla valkoinen lasite, ulkopinnalla lehv- ja kukkakuviointia reliefikoristeluna	1
2006091	1767	K912	Keramiikka	Posliini	Astia	Kuitaraitaisen kahvikupin reuna, jossa korva.	1
2006091	1768	K912	Keramiikka	Fajansi	Astia	Valkoinen lasite	2
2006091	1769	K912	Keramiikka	Piiposliini	Astia	Reunapaloja, joissa valkoinen lasite	8
2006091	1770	K912	Keramiikka	Piiposliini	Astia	Valkolasitteinen reuna, jonka sisäpinnassa sinisellä maalattua kasvikuviointia	1
2006091	1771	K912	Keramiikka	Piiposliini	Astia	Sisäpinnalla reunassa ruskea raita, ulkopinnalla oranssilla, ruskealla ja sinisellä maalattua kuviointia. 1 reunapala.	4
2006091	1772	K912	Keramiikka	Piiposliini	Astia	Molemmiin puoliin mustalla painokuvioilla koristeltu; ei välttämättä samasta astiasta	2
2006091	1773	K912	Keramiikka	Piiposliini	Astia	Sisäpinnassa sinisellä maalattu viiva, ulkopinnassa sinistä kukka- tms. kuviointia	1
2006091	1774	K912	Keramiikka	Piiposliini	Astia	Reunapaloja. Kahdessa sininen raita ja kasvikuviointia, yhdessä ruskea raita ja sinikeltaisia kuvioita.	3
2006091	1775	K912	Keramiikka	Piiposliini	Astia	Pohjapaloja, joissa valkoinen lasite.	4
2006091	1776	K912	Keramiikka	Piiposliini	Astia	Kylkipaloja, joissa valkoinen lasite.	16
2006091	1777	K912	Keramiikka	Piiposliini	Astia	Kulho, jossa valkoinen lasite. 2 reunapalaa.	3 Ø 24 cm
2006091	1778	K912	Keramiikka	Punasavi	Astia	Kylkipaloja, joissa ruskea lasite.	43
2006091	1779	K912	Keramiikka	Punasavi	Astia	Kylkipaloja, joissa vihreä lasite.	18
2006091	1780	K912	Keramiikka	Punasavi	Astia	Reunapaloja. 1 palassa kellanvihreä lasite, muissa boluskoristelua.	9
2006091	1781	K912	Keramiikka	Punasavi	Astia	Kylkipaloja, joissa boluskoristelua.	15
2006091	1782	K912	Keramiikka	Punasavi	Astia	Pohjapaloja. Toisessa boluskoristelua, toisessa vaalea silaus.	2
2006091	1783	K912	Keramiikka	Punasavi	Astia	Lasittamaton; reuna ja taso	10
2006091	1784	K912	Keramiikka	Punasavi	Astia	Laakea pohja, joka lasitettu sisäpuolelta ruskealla; ulkopinnassa lasitteen valumajälkiä	1 Ø 20 cm
2006091	1785	K912	Keramiikka	Punasavi	Astia	Ruukun tms. pohja, jonka sisäpuolella ruskea lasite	1 Ø 15 cm
2006091	1786	K912	Keramiikka	Punasavi	Astia	Kulhon tms. pohja, jonka sisäpuolella ruskea lasite. Pohjan reuna profiloitu.	1 Ø 10 cm
2006091	1787	K912	Keramiikka	Punasavi	Astia	Pohja, jonka sisäpinnalla vihreä lasite; samaa kuin ruudussa K913	4 Ø 15 cm
2006091	1788	K912	Keramiikka	Punasavi	Astia	Kulhon tms. reuna, jonka sisäpinnassa vihreä lasite, ulkopinta lasittamaton	1 Ø 20 cm
2006091	1789	K912	Keramiikka	Punasavi	Astia	Ruukun tms. reuna, jonka sisäpinnassa ruskea lasite	5 Ø 12 cm
2006091	1790	K912	Keramiikka	Punasavi	Astia	Korvapaloja, joista 2 yhteensopivaa.	5
2006091	1791	K912	Keramiikka	Punasavi	Astia	Lasittamaton korva	1
2006091	1792	K912	Keramiikka	Punasavi	Astia	Palanut, lasite kuplunut.	1
2006091	1793	K912	Keramiikka	Punasavi	Kaakeli	Lasittamaton; reuna ja taso	5
2006091	1794	K912	Keramiikka	Kivitavara	Astia	3 yhteensopivaa kylkipalaa. Leima, jossa ympyrän sisällä kirjaimet GSR ja ympyrän kehällä AL...ER. Suolalasisite.	3
2006091	1795	K912	Keramiikka	Kivitavara	Astia	Pohja- ja kylkipala samasta astiasta. Suolalasisite.	2
2006091	1796	K912	Keramiikka	Kivitavara	Astia	Pohjapala. Ulkopinnalla suolalasisite.	1
2006091	1797	K912	Keramiikka	Kivitavara	Astia	Toisessa palassa ulkopinnalla suolalasisite. Toinen pala astian sisäpinnasta.	2
2006091	1798	K912	Savi	Valkosavi	Liitupiippu	Varren katkelmia.	4
2006091	1799	K912	Lasi	Astialasi	Astia	Kirkas, kaiverrettua koristelua.	2
2006091	1800	K912	Lasi	Astialasi	Astia	Kirkas reunapala.	1
2006091	1801	K912	Lasi	Astialasi	Astia	Kirkas. Värikäs koristelu.	1
2006091	1802	K912	Lasi	Astialasi	Astia	Astian taivutettu reunapala. Vihreä.	2
2006091	1803	K912	Lasi	Astialasi	Astia	Kirkas	-
2006091	1804	K912	Lasi	Astialasi	Astia	Vihreä	-
2006091	1805	K912	Lasi	Astialasi	Astia	Tummanvihreä	18



2006091	1873 K914	Keramiikka	Piiposliini	Astia	Lautasen reuna ja kannun reuna, jossa nokka. Kelta-punaaiset raidat.	3
2006091	1874 K914	Keramiikka	Piiposliini	Astia	Suuresta kulhosta tms. Violetti meander-kuvio.	2
2006091	1875 K914	Keramiikka	Piiposliini	Astia	Sinikuvioisia reunapaloja. 1 "fasaani-aiheinen", 1 Kiina-aiheinen.	4
2006091	1876 K914	Keramiikka	Piiposliini	Astia	2 reunapalaa. Toisen kyljessä sin. ja must. raitoja, reunassa sin. raita. Toisen kyljessä kelt. ja must. raitoja, reunassa kelt. raita	2
2006091	1877 K914	Keramiikka	Piiposliini	Astia	Siniset kuvat. 1 pohjapala.	3
2006091	1878 K914	Keramiikka	Piiposliini	Astia	2 ruskearaitaista reunapalaa. Kylkipala, jossa mustia ja vaaleanpunaisia raitoja.	3
2006091	1879 K914	Keramiikka	Piiposliini	Astia	Mustakuvioisen kupin pohja.	1
2006091	1880 K914	Keramiikka	Piiposliini	Astia	Musta kasvikuviointi. 1 reunapala.	2
2006091	1881 K914	Keramiikka	Piiposliini	Astia	Musta koristelu. 1 reunapala.	2
2006091	1882 K914	Keramiikka	Piiposliini	Astia	Sininen koristelu. 2 reunapalaa.	4
2006091	1883 K914	Keramiikka	Piiposliini	Astia	Sinikuvioisia reunapaloja.	4
2006091	1884 K914	Keramiikka	Piiposliini	Astia	Violetti koristelu	1
2006091	1885 K914	Keramiikka	Piiposliini	Astia	Leima [Villeroy]&Boch Dresden, v. 1874-1909	1
2006091	1886 K914	Keramiikka	Piiposliini	Astia	Leima, jossa ankkuri ja sana "TEBURG"	1
2006091	1887 K914	Keramiikka	Piiposliini	Astia	Pohjapala, jossa leima 3 1/2.	1
2006091	1888 K914	Keramiikka	Piiposliini	Astia	1 sinikuvioinen, 1 sini-vihreäkuvioinen, 1 valkoinen korva	3
2006091	1889 K914	Keramiikka	Piiposliini	Astia	Reunapaloja, valkoisia.	
2006091	1890 K914	Keramiikka	Piiposliini	Astia	Pohjapaloja, valkoisia.	8
2006091	1891 K914	Keramiikka	Piiposliini	Astia	Kylkipaloja, valkoisia.	
2006091	1892 K914	Keramiikka	Fajanssi	Astia	Vaaleanpunainen lasite. 1 pohjapala	3
2006091	1893 K914	Keramiikka	Fajanssi	Astia	Valkoinen lasite. 1 reunapala. 1 pohjapala jossa alapuolella värityn lasite.	3
2006091	1894 K914	Keramiikka	Fajanssi?	Astia	Sisäpinnalla valkoinen lasite, ulkopinta lasittamaton. Saviaines vaalean kellanruskea	4
2006091	1895 K914	Keramiikka	Kivisavi	Astia	Suolalasilite. 1 pohjapala.	4
2006091	1896 K914	Keramiikka	Punasavi	Astia	2 lasittamattoman korvan katkelmaa	2
2006091	1897 K914	Keramiikka	Punasavi	Astia	Pienen boluskoristeisen vadin pohjaa ja reunaa	2
2006091	1898 K914	Keramiikka	Punasavi	Astia	Vadin reuna. Horisontaalinen korva. Kelta-vihreä lasite, boluskoristelua	1
2006091	1899 K914	Keramiikka	Punasavi	Astia	Boluskoristeisten vatiin reunoja	10
2006091	1900 K914	Keramiikka	Punasavi	Astia	Vatiin reunoja, jälkiä boluskoristelusta	6
2006091	1901 K914	Keramiikka	Punasavi	Astia	Reunoja. 1 vihreälasitteinen, 2 palassa kellertävä lasite	3
2006091	1902 K914	Keramiikka	Punasavi	Astia	Reunoja. Ruskea lasite.	15
2006091	1903 K914	Keramiikka	Punasavi	Astia	Reunoja. Ei lasitetta.	19
2006091	1904 K914	Keramiikka	Punasavi	Astia	Boluskoristeisen vadin pohjapala	1
2006091	1905 K914	Keramiikka	Punasavi	Astia	Boluskoristeisten vatiin pohjapaloja.	3
2006091	1906 K914	Keramiikka	Punasavi	Astia	Pohjapaloja. Ruskea lasite.	3
2006091	1907 K914	Keramiikka	Punasavi	Astia	Pohjapaloja. Ei lasitetta.	3
2006091	1908 K914	Keramiikka	Punasavi	Astia	Kukkaruukun pohjapaloja. Ei lasitetta	7
2006091	1909 K914	Keramiikka	Punasavi	Astia	Boluskoristelua.	17
2006091	1910 K914	Keramiikka	Punasavi	Astia	Jälkiä boluskoristelusta	8
2006091	1911 K914	Keramiikka	Punasavi	Astia	2 palassa vaalea lasite, 5 palassa vihertävä lasite, 1 palassa ulkopinnalla keltainen ja sisäpinnalla ruskea lasite	8
2006091	1912 K914	Keramiikka	Punasavi	Astia	Ohutta, tummanruskea lasite	3
2006091	1913 K914	Keramiikka	Punasavi	Astia	Ruskea lasite	
2006091	1914 K914	Keramiikka	Punasavi	Astia	Ei lasitetta.	
2006091	1915 K914	Keramiikka	Punasavi	Kaakeli	Vihreä lasite	3
2006091	1916 K914	Keramiikka	Punasavi	Kaakeli	Ruskea lasite	3
2006091	1917 K914	Keramiikka	Punasavi	Kaakeli	Valkoinen lasite	1
2006091	1918 K914	Keramiikka	Punasavi	Kaakeli	Lasittamattomia reunapaloja	7
2006091	1919 K914	Savi	Valkosavi	Liitupiippu	Kopan katkelmia. Kahdessa kohoviivakoristelua.	5
2006091	1920 K914	Savi	Valkosavi	Liitupiippu	Varren katkelma. "Suukappale", toinen pää ehjä.	1
2006091	1921 K914	Savi	Valkosavi	Liitupiippu	Varren katkelmia.	12
2006091	1922 K914	Lasi	Astiasasi	Astia	Kirkas	-
2006091	1923 K914	Lasi	Astiasasi	Astia	Kirkas kulmikas pohja; keltaisella, oranssilla ja sinisellä maalattua kukkakuviointia, samaa kuin ruuduissa K915-916 ja K916	1 yksi sivu 4cm
2006091	1924 K914	Lasi	Astiasasi	Astia	Kirkas, kohoraitainen	1
2006091	1925 K914	Lasi	Astiasasi	Astia	Kirkas, pykäläinen	2
2006091	1926 K914	Lasi	Astiasasi	Astia	Kirkas, kantikas	1
2006091	1927 K914	Lasi	Astiasasi	Astia	Kirkas, jossa samanvärinen ohut nauha	1
2006091	1928 K914	Lasi	Astiasasi	Astia	Kirkkaan profiloitunut astian pohjanreuna	1 Ø 8 cm
2006091	1929 K914	Lasi	Astiasasi	Astia	Kirkas, jossa kaiverrettua kukkakuviointia	1
2006091	1930 K914	Lasi	Astiasasi	Astia	Vihreän vadin taitettu reuna	-
2006091	1931 K914	Lasi	Astiasasi	Astia	Vaaleanvihreä kylki, jossa prässätty sauma ja kirjaimia	1
2006091	1932 K914	Lasi	Astiasasi	Astia	Myrkynvihreän kuplaisen suoraseinäisen astian (kanttipullon?) pohjanreuna	1
2006091	1933 K914	Lasi	Astiasasi	Astia	Myrkynvihreä kuplainen kylki, jossa kohoraita	1
2006091	1934 K914	Lasi	Astiasasi	Astia	Turkoosi	-
2006091	1935 K914	Lasi	Astiasasi	Astia	Maitolasi	12
2006091	1936 K914	Lasi	Astiasasi	Astia	Vaaleansininen pieni kulmikas pohja	1
2006091	1937 K914	Lasi	Astiasasi	Astia	Vihertävä, Kyllisiä kirjaimia.	1
2006091	1938 K914	Lasi	Pullosasi	Apteekkipullo	Vihreä kuplainen suu	1 Ø 1,9 cm
2006091	1939 K914	Lasi	Pullosasi	Apteekkipullo	Vihreä kylki	1

2006091	1940	K914	Lasi	Pullolasi	Pullo	Kirkas kulmikas pohja	1
2006091	1941	K914	Lasi	Pullolasi	Pullo	Kirkas, kuplainen tasainen pohja, jossa puntteliarpi; sisäpinnalla pikeä tms., ulkopuolella ruostetta	1 Ø 5,9 cm
2006091	1942	K914	Lasi	Pullolasi	Pullo	Vihreä; osa iridisoitunut	-
2006091	1943	K914	Lasi	Pullolasi	Pullo	Vihreä kuplainen pohjanreuna, johon prässätty kyrillisiä kirjaimia; pinnassa pikeä tms.	1 Ø 4,5 cm
2006091	1944	K914	Lasi	Pullolasi	Pullo	Vihreä pohja, jonka ulkopinnalla pikeä tms.	2 Ø 7 cm
2006091	1945	K914	Lasi	Pullolasi	Pullo	Vihreä kuplainen rinkiäsilinen suu	1 Ø 3,8 cm
2006091	1946	K914	Lasi	Pullolasi	Pullo	Tummanvihreä sisäänvedetty pohja; sisäpinnalla pikeä tms.	2 Ø 6 cm
2006091	1947	K914	Lasi	Pullolasi	Pullo	Tummanvihreä kuplainen sisäänvedetty pohja, jossa puntteliarpi	2 Ø 6 cm
2006091	1948	K914	Lasi	Pullolasi	Pullo	Tummanvihreä kuplainen rinkiäsilinen suu	2 Ø 3,5 cm
2006091	1949	K914	Lasi	Pullolasi	Pullo	Myrkyinvihreä sisäänvedetty pohja, jossa puntteliarpi	1 Ø 4,5 cm
2006091	1950	K914	Lasi	Pullolasi	Pullo	Myrkyinvihreä kuplainen tasomainen pohja; eri astiasta	2 Ø 8 cm
2006091	1951	K914	Lasi	Pullolasi	Pullo	Myrkyinvihreä kuplainen rinkiäsilinen suu ja kaula	1 Ø 3 cm
2006091	1952	K914	Lasi	Pullolasi	Pullo	Vihertävä ohut pohjanreuna	1 Ø 5 cm
2006091	1953	K914	Lasi	Pullolasi	Pullo	Ruskeanvihreä kuplainen pohjanreuna	1 Ø 12 cm
2006091	1954	K914	Lasi	Pullolasi	Pullo	Ruskeanvihreä kuplainen olut- tms. pullon suu	1 Ø 2,2 cm
2006091	1955	K914	Lasi	Pullolasi	Pullo	Ruskeanvihreä kuplainen, johon prässätty kirjaimia; erottuu "N"	1
2006091	1956	K914	Lasi	Pullolasi	Pullo	Ruskea	-
2006091	1957	K914	Lasi	Pullolasi	Pullo	Ruskea kuplainen pohjanreuna	1 Ø 10 cm
2006091	1958	K914	Lasi	Pullolasi	Pullo	Sinertävä kylki, jossa prässättyä kirjoitusta	1
2006091	1959	K914	Lasi	Pullolasi	Pullo	Sinertävä, ohut, kuplainen kaula	1
2006091	1960	K914	Lasi	Tasolasi	Ikkunalasi	Kirkas	-
2006091	1961	K914	Lasi	Tasolasi	Ikkunalasi	Vihreä; osa iridisoitunut	-
2006091	1962	K914	Lasi	Tasolasi	Ikkunalasi	Turkoosi	-
2006091	1963	K914	Luu		Kampa	Hajonnut	2
2006091	1964	K914	Luu?		Esine	3 yhteensopivaa palaa kaarevasta reunasta. Reunaa kiertää 2 viivaa, joiden sisäpuolella koristeileikkauksia.	3
2006091	1965	K914	Kivi	Pii		2 palaa suuria ja käsittelemättömiä, valkopintaisia.	7
2006091	1966	K915	Metalli		Raha	Ruotsi, Juhana III fyrk v. 1591	1
2006091	1967	K915	Metalli	Kupari	Raha	Ruotsi, Fredrik I 1 äyri SM v. 1735	1
2006091	1968	K915	Metalli	Pronssi?	Hakanen	Langasta taivutettu. Toisessa koukku ja kaksi lenkkiä, toinen U:n muotoinen jonka päissä lenkit.	2
2006091	1969	K915	Metalli	Pronssi?	Nuppineula	Vääntynyt. Päässä pallo.	1
2006091	1970	K915	Keramiikka	Posliini	Astia	Sinikuvioisia kylkipaloja.	2
2006091	1971	K915	Keramiikka	Posliini	Astia	Aaltopintaisen astian pohja- ja reunapala.	2
2006091	1972	K915	Keramiikka	Posliini	Astia	Lautasen reunapaloja, joissa raitoja	2
2006091	1973	K915	Keramiikka	Posliini	Astia	Lautasen pohja- reunapaloja, joihin tahritunut pikeä tms.	6
2006091	1974	K915	Keramiikka	Piiposliini	Astia	Iso vati, painettua violettiä kukka- ja lehväkuviointia molemmin puolin; samaa kuin ruuduissa K852, K893, K895 ja K916	37 Ø 40 cm
2006091	1975	K915	Keramiikka	Piiposliini	Astia	Reunapaloja. 2 siniraitaista, 1 ruskearaitainen	3
2006091	1976	K915	Keramiikka	Piiposliini	Astia	Mustakuvioisia reunapaloja	3
2006091	1977	K915	Keramiikka	Piiposliini	Astia	1 mustakuvioinen, 1 ruskearaitainen, 1 puna-keltaraitainen.	3
2006091	1978	K915	Keramiikka	Piiposliini	Astia	Sinikuvioisia. 1 reunapala.	2
2006091	1979	K915	Keramiikka	Piiposliini	Astia	Siniharmaakuvioiden lautasen reuna- ja pohjapaloja.	3 Ø 14 cm
2006091	1980	K915	Keramiikka	Piiposliini	Astia	Vaaleansinisiä kuvioita, 1 reunapala	3
2006091	1981	K915	Keramiikka	Piiposliini	Astia	Violettikuvioisia reunapaloja	2
2006091	1982	K915	Keramiikka	Piiposliini	Astia	Violetti meander-kuvio, samaa kuin K914	1
2006091	1983	K915	Keramiikka	Piiposliini	Astia	Lautasen reunaa ja pohjaa. Mustia ja kultaisia raitoja	1 Ø 15 cm
2006091	1984	K915	Keramiikka	Piiposliini	Astia	Lautasen pohja. Leima, jossa ristikuvioiden lippu ja kirjaimet S.	1
2006091	1985	K915	Keramiikka	Piiposliini	Astia	Soikean vadin pohja. Ankkurileima.	1
2006091	1986	K915	Keramiikka	Piiposliini	Astia	Kannun nokka.	1
2006091	1987	K915	Keramiikka	Piiposliini	Astia	Astian reuna, jossa korvan liitoskohta	1
2006091	1988	K915	Keramiikka	Piiposliini	Astia	Kahvikupin korva. Kupin pala, jossa korvan kiinnityskohta	2
2006091	1989	K915	Keramiikka	Piiposliini	Astia	Reunapaloja. Valkoinen lasite	26
2006091	1990	K915	Keramiikka	Piiposliini	Astia	Pohjapaloja. Valkoinen lasite.	11
2006091	1991	K915	Keramiikka	Piiposliini	Astia	Kylkipaloja. Valkoinen lasite.	
2006091	1992	K915	Keramiikka	Fajanssi	Astia	Reunapaloja. Molemmissa vaaleansininen lasite, toisessa lisäksi sinisiä raitoja.	2
2006091	1993	K915	Keramiikka	Fajanssi	Astia	Pohjapala. Valkoinen lasite.	1
2006091	1994	K915	Keramiikka	Fajanssi	Astia	Kylkipaloja. Kahdessa vaaleanpunainen lasite, yhdessä valkoinen lasite ja sininen raita.	3
2006091	1995	K915	Keramiikka	Valkosavi	Astia	Ulkopinnalla kohojuovia ja violetti kuvio	1
2006091	1996	K915	Keramiikka		Astia	Kellertävä saviaines. Sisäpinnalla valkoinen lasite ja sinisiä kuvioita, ulkopinta lasittamaton.	2
2006091	1997	K915	Keramiikka	Kivisavi	Astia	1 pohjapala ja kylkipaloja samasta astiasta. Ulkopinnalla suolalaste.	5
2006091	1998	K915	Keramiikka	Kivisavi	Astia	Kylkipaloja. Ulkopinnalla suolalaste.	7
2006091	1999	K915	Keramiikka	Punasavi	Astia	Vadin pohja-, reuna- ja kylkipala. Boluskoristelua, läikikäs ruskea lasite.	3 Ø 28 cm
2006091	2000	K915	Keramiikka	Punasavi	Astia	Kukkaruukku? Ulkopuol. keltainen ja sisäpuol. ruskea lasite. Pohjassa reikä. 2 reunaa, 1 pohjapala. Samaa kuin K852.	4
2006091	2001	K915	Keramiikka	Punasavi	Astia	Astian korvia. 1 ruskeaksi lasitettu.	3
2006091	2002	K915	Keramiikka	Punasavi	Astia	Vadin reuna, jossa horisontaalinen korva. Boluskoristelua.	1
2006091	2003	K915	Keramiikka	Punasavi	Astia	Reunapaloja. Boluskoristelua.	15
2006091	2004	K915	Keramiikka	Punasavi	Astia	Reunapaloja. Jälkiä boluskoristelusta.	10
2006091	2005	K915	Keramiikka	Punasavi	Astia	Reunapala. Ulkopuolella vihreä, sisäpuolella keltainen lasite.	1
2006091	2006	K915	Keramiikka	Punasavi	Astia	Reunapaloja. Kellertävä lasite.	3



2006091	2007 K915	Keramiikka	Punasavi	Astia	Reunapaloja. Ruskea lasite.	5
2006091	2008 K915	Keramiikka	Punasavi	Astia	Reunapaloja. Ei lasitetta.	14
2006091	2009 K915	Keramiikka	Punasavi	Astia	Boluskoristeisen vadin pohjapaloja	3
2006091	2010 K915	Keramiikka	Punasavi	Astia	Pohjapaloja, joissa boluskoristelua.	4
2006091	2011 K915	Keramiikka	Punasavi	Astia	Pohjapaloja, joissa jälkiä boluskoristelusta.	3
2006091	2012 K915	Keramiikka	Punasavi	Astia	Pohjapaloja, joissa ruskea lasite.	3
2006091	2013 K915	Keramiikka	Punasavi	Astia	Lasittamattomia pohjapaloja.	9
2006091	2014 K915	Keramiikka	Punasavi	Astia	Kylkipala, lasitteen väri ruskeasta vihreään.	1
2006091	2015 K915	Keramiikka	Punasavi	Astia	Kylkipaloja, joissa vihreä lasite.	2
2006091	2016 K915	Keramiikka	Punasavi	Astia	Kylkipaloja, joissa keltainen lasite.	3
2006091	2017 K915	Keramiikka	Punasavi	Astia	Kylkipaloja, joissa boluskoristelua.	20
2006091	2018 K915	Keramiikka	Punasavi	Astia	Kylkipaloja, joissa jälkiä boluskoristelusta.	10
2006091	2019 K915	Keramiikka	Punasavi	Astia	Kylkipaloja, joissa ruskea lasite.	
2006091	2020 K915	Keramiikka	Punasavi	Astia	Lasittamattomia kylkipaloja.	
2006091	2021 K915	Keramiikka	Punasavi	Astia	Palanutta. Lasite kuplinut.	4
2006091	2022 K915	Keramiikka	Punasavi	Kaakeli	Tasopala, jossa vihreää lasitetta.	1
2006091	2023 K915	Keramiikka	Punasavi	Kaakeli	Kulmapala, jossa ruskea lasite.	1
2006091	2024 K915	Keramiikka	Punasavi	Kaakeli	Reunapaloja, joissa ruskeaa lasitetta. 2 yhteensopivaa.	3
2006091	2025 K915	Keramiikka	Punasavi	Kaakeli	Tasopaloja, joissa ruskea lasite.	12
2006091	2026 K915	Keramiikka	Punasavi	Kaakeli	Lasittamattomia paloja.	13
2006091	2027 K915	Savi	Vaikosavi	Liituippiippu	Varren katkelmia	10
2006091	2028 K915	Lasi	Astialasi	Astia	Kirkas; osassa ruostetta ja pikeä tms.	-
2006091	2029 K915	Lasi	Astialasi	Astia	Kirkas korva	1
2006091	2030 K915	Lasi	Astialasi	Astia	Kirkas, jonka ulkopinnalla kaiverrettu lehväräita	1
2006091	2031 K915	Lasi	Astialasi	Astia	Kirkas, jonka ulkopinnalla maalattuja viivoja	1
2006091	2032 K915	Lasi	Astialasi	Astia	Kirkas, jossa kohoraitoja; pinnassa ruostetta ja pikeä tms.	9
2006091	2033 K915	Lasi	Astialasi	Astia	Kirkas suora reuna	1 Ø 7 cm
2006091	2034 K915	Lasi	Astialasi	Astia	Kirkas suora reuna	1 Ø 5 cm
2006091	2035 K915	Lasi	Astialasi	Astia	Kirkas suora reuna, jossa kaiverrettua kasvikuviointia	1 Ø 7 cm
2006091	2036 K915	Lasi	Astialasi	Astia	Kirkas leikattu reuna, mahd. öljylampun kupu; eri astiasta	2 Ø 3,8 cm
2006091	2037 K915	Lasi	Astialasi	Astia	Kirkas tasainen pohja	1 Ø 15 cm
2006091	2038 K915	Lasi	Astialasi	Astia	Vihreän vadin taitettu reuna	-
2006091	2039 K915	Lasi	Astialasi	Astia	Myrkyinvihreä kuplainen, jossa säteittäisiä kohoraitoja	1
2006091	2040 K915	Lasi	Astialasi	Astia	Ruskea, kuplainen ruukun tms. reuna; pinnassa pikeä tms.	6 Ø 12 cm
2006091	2041 K915	Lasi	Astialasi	Astia	Sinertävä kulmikas pohja	1
2006091	2042 K915	Lasi	Astialasi	Astia	Turkoosi	7
2006091	2043 K915	Lasi	Astialasi	Astia	Maitolasi	-
2006091	2044 K915	Lasi	Pullolasi	Pullo	Kirkas tasainen pohja, jossa kaiverrettua lehväkuviointia; ulkopinnassa ruostetta	1 Ø 7 cm
2006091	2045 K915	Lasi	Pullolasi	Pullo	Pieni kirkas pohja	1 Ø 3 cm
2006091	2046 K915	Lasi	Pullolasi	Pullo	Vihreä; osa irisoitunut, osan pinnassa pikeä tms.	-
2006091	2047 K915	Lasi	Pullolasi	Pullo	Vihreä, kuplainen rinkiäsilinen suu	1 Ø 3,4 cm
2006091	2048 K915	Lasi	Pullolasi	Pullo	Vihreä, kuplainen rinkiäsilinen suu	1 Ø 3,2 cm
2006091	2049 K915	Lasi	Pullolasi	Pullo	Vihreä, irisoitunut rinkiäsilinen suu	1 Ø 4,5 cm
2006091	2050 K915	Lasi	Pullolasi	Pullo	Vihreä, kuplainen, kapea ja korkea suu	1 Ø 1,7 cm
2006091	2051 K915	Lasi	Pullolasi	Pullo	Vihertävä apteekki- tms. pullon suu; saumat kyljissä	1 Ø 2 cm
2006091	2052 K915	Lasi	Pullolasi	Pullo	Tummanvihreä rinkiäsilinen suu; pinnassa pikeä tms.	1 Ø 2,9 cm
2006091	2053 K915	Lasi	Pullolasi	Pullo	Tummanvihreä sisäänvedetty pohja	1 Ø 8 cm
2006091	2054 K915	Lasi	Pullolasi	Pullo	Tummanvihreä tasomainen pohja	1 Ø 9 cm
2006091	2055 K915	Lasi	Pullolasi	Pullo	Myrkyinvihreä, kuplainen rinkiäsilinen suu; sisäpinnalla pikeä tms.	1 Ø 3,1 cm
2006091	2056 K915	Lasi	Pullolasi	Pullo	Myrkyinvihreä, kuplainen rinkiäsilinen suu	1 Ø 3 cm
2006091	2057 K915	Lasi	Pullolasi	Pullo	Myrkyinvihreä, kuplainen rinkiäsilinen suu	1 Ø 3 cm
2006091	2058 K915	Lasi	Pullolasi	Pullo	Myrkyinvihreä, kuplainen sisäänvedetty pohja; pinnassa pikeä tms.	1 Ø 7 cm
2006091	2059 K915	Lasi	Pullolasi	Pullo	Myrkyinvihreä pieni apteekki- tms. pullon pohja	1 Ø 2,2 cm
2006091	2060 K915	Lasi	Pullolasi	Pullo	Ruskea	-
2006091	2061 K915	Lasi	Pullolasi	Pullo	Ruskea, johon prässätty kirjaimia; erottuu "A"	1
2006091	2062 K915	Lasi	Pullolasi	Pullo	Ruskea, kuplainen olut- tms. pullon suu	2 Ø 2,4 cm
2006091	2063 K915	Lasi	Pullolasi	Pullo	Ruskea, pieni sisäänvedetty pohja, jossa puntteliarpi	1 Ø 4 cm
2006091	2064 K915	Lasi	Pullolasi	Pullo	Ruskea kuplainen pohjanreuna	1 Ø 8 cm
2006091	2065 K915	Lasi	Pullolasi	Pullo	Turkoosi, jossa prässätty kirjain "M"	1
2006091	2066 K915	Lasi	Tasolasi	Ikkunalasi	Kirkas; osassa pikeä tms.	-
2006091	2067 K915	Lasi	Tasolasi	Ikkunalasi	Vihreä; osa irisoitunut, osan pinnassa pikeä tms.	-
2006091	2068 K915	Lasi	Tasolasi	Ikkunalasi	Turkoosi; osa irisoitunut, osan pinnassa pikeä tms.	-
2006091	2069 K915	Luu		Kampa	Epävarma	1
2006091	2070 K915	Kivi	Kivilaji	Hioinkivi	Punertavaa kiveä	1 3,6 x 2 cm
2006091	2071 K915	Kivi	Pii		1 palanut	4
2006091	2072 K916	Metalli	Messinki?	Sormustin	Pinta kuoppakuviainen.	1
2006091	2073 K916	Metalli	Pronssi?	Hela	Lieriön muotoinen, toinen reuna taipuu hieman sisäänpäin. Ulkopinnassa viivakoristelua.	1 Ø 1,5 cm

2006091	2074	K916	Metalli	Pronssi?	Nuppineula	Päässä pallo.	6 Pit. 2,3 cm - 2,8 cm
2006091	2075	K916	Keramiikka	Fajansi	Astia	2 valko-, 1 ruskealasisiteista	3
2006091	2076	K916	Keramiikka	Luuposliini	Astia	Valkolasitteinen reuna, jonka sisäpinnassa heikosti näkyviä päällekkäisiä kultaraitoja	1 Ø 17 cm
2006091	2077	K916	Keramiikka	Piiposliini	Astia	2 violettikuvioista, 1 punakuvioinen.	3
2006091	2078	K916	Keramiikka	Piiposliini	Astia	Pohjapaloja, joissa valkoinen lasite.	2
2006091	2079	K916	Keramiikka	Piiposliini	Astia	Valkolasitteinen; kahdessa kiinni pikeä tms.	57
2006091	2080	K916	Keramiikka	Piiposliini	Astia	Isosta violettikuvioisesta vadista; samaa ruuduissa K852, K893, K895 ja K915	1
2006091	2081	K916	Keramiikka	Piiposliini	Astia	Suora pohja, jossa näkyvissä hieman leimaa	1
2006091	2082	K916	Keramiikka	Piiposliini	Astia	Suora pohja, jossa näkyvissä leima "RAWSO - - -"	1
2006091	2083	K916	Keramiikka	Piiposliini	Astia	Lautasen pohja, jonka sisäpinnassa mustaa painettua lehti- ja muuta kuviointia	2
2006091	2084	K916	Keramiikka	Piiposliini	Astia	Sinisellä maalattua kuviointia; eri astioista	3
2006091	2085	K916	Keramiikka	Piiposliini	Astia	Molemmilla puolilla punaista painettua kasvikuviointia	3
2006091	2086	K916	Keramiikka	Piiposliini	Astia	Toisella puolella ruskealla ja sinisellä maalattua kuviointia, toinen valkolasitteinen	1
2006091	2087	K916	Keramiikka	Piiposliini	Astia	Lautasen reuna, jonka sisäpinnassa sinistä painettua geometristä ja lehväkuviointia, ulkopinta valkolasitteinen	1
2006091	2088	K916	Keramiikka	Piiposliini	Astia	Lautasen aaltoileva reuna, jonka sisäpinnassa kohokuviointia	1
2006091	2089	K916	Keramiikka	Piiposliini	Astia	Asetin reuna, jonka sisäpinnassa ruskeaa raitaa ja painettua maisemakuviointia, ulkopinta valkolasitteinen	4 Ø 15 cm
2006091	2090	K916	Keramiikka	Piiposliini	Astia	Kupin tms. reuna, jonka sisäpinta valkolasitteinen, ulkopinta ruskea ja keltainen, jossa tummaa kuviointia	1
2006091	2091	K916	Keramiikka	Piiposliini	Astia	Kupin tms. reuna, jonka sisäpinnassa ruskea raita, ulkopinnassa ruskea raita ja vihreällä ja sinisellä maalattua kuviointia	1
2006091	2092	K916	Keramiikka	Piiposliini	Astia	Kupin reuna, jonka sisäpinnassa sinisellä maalattua piste- ja viivakoristelua, ulkopinta valkolasitteinen	10
2006091	2093	K916	Keramiikka	Piiposliini	Astia	Kupin tms. reuna, jonka sisäpinnassa kaksi sinistä viivaa, ulkopinnassa sinistä kukka- tms. kuviointia	1
2006091	2094	K916	Keramiikka	Kivitavara	Astia	Yhdessä ruskea lasite ja vaakasuora uurrekoristelu, muissa suolalase	4
2006091	2095	K916	Keramiikka	Kivitavara	Astia	Valkopintainen, jossa kaiverrettuja ja maalattuja sinisiä raitoja	1
2006091	2096	K916	Keramiikka	Kivitavara	Astia	Pohja	1 Ø 9,5 cm (sisämitta)
2006091	2097	K916	Keramiikka	Valkosavi	Astia	Sisäpinnalla tummanruskea lasite, ulkopinta rapautunut	1
2006091	2098	K916	Keramiikka	Punasavi	Astia	30 boluskorist., 1 uurrekorist., 6 kelt.lasitteista, 4 vihr.lasitteista, 55 rusk.lasitteista, 34:ssa ei lasitetta	130
2006091	2099	K916	Keramiikka	Punasavi	Astia	Kulhon tms. ruskealasisitteinen pohja	1 Ø 11 cm
2006091	2100	K916	Keramiikka	Punasavi	Astia	Kulhon tms. boluskoristeinen pohja	1 Ø 13 cm
2006091	2101	K916	Keramiikka	Punasavi	Astia	Pienen kulhon tms. ruskealasisitteinen pohja	1 Ø 6 cm
2006091	2102	K916	Keramiikka	Punasavi	Astia	Kulhon tms. reuna, jonka sisäpinnassa jälkiä lasitteesta, ulkopinta lasittamaton	1 Ø 21 cm
2006091	2103	K916	Keramiikka	Punasavi	Astia	Kulhon reuna, jonka sisäpinta ruskea-, ulkopinta kellanvihreälasisitteinen	1 Ø 18 cm
2006091	2104	K916	Keramiikka	Punasavi	Astia	Kulhon reuna, jonka sisäpinnassa boluskoristelu, ulkopinta lasittamaton	1 Ø 18 cm
2006091	2105	K916	Keramiikka	Punasavi	Astia	Ruukun tms. reuna, jonka sisäpinta ruskealasisitteinen, ulkopuolella korvan paikka	1 Ø 19 cm
2006091	2106	K916	Keramiikka	Punasavi	Astia	Boluskoristeinen reuna; sisäpuoli vihertävälasisitteinen, ulkopuoli lasittamaton	1 Ø 19 cm
2006091	2107	K916	Keramiikka	Punasavi	Astia	Boluskoristeinen reuna, lasite vain sisäpuolella	2
2006091	2108	K916	Keramiikka	Punasavi	Astia	Lasittamaton suora reuna	1 Ø 13 cm
2006091	2109	K916	Keramiikka	Punasavi	Astia	Suuren lasittamattoman ruukun tms. reuna	1 Ø 25 cm
2006091	2110	K916	Keramiikka	Punasavi	Astia	Suuren lasittamattoman ruukun tms. reuna	2 Ø 23 cm
2006091	2111	K916	Keramiikka	Punasavi	Astia	Reuna, jonka sisäpinnalla boluskoristelua, lasittamattomalla ulkopinnalla vaakasuoran, ylöspäin kääntyvän korvan jäänne	1 Ø 24 g
2006091	2112	K916	Keramiikka	Punasavi	Astia	Reuna, sisäpinnalla vihr. lasite ja boluskoristelua, ulkopinnalla vaakasuoran, ylöspäin kääntyvän korvan jäänne	1
2006091	2113	K916	Keramiikka	Punasavi	Astia	Pohjapala, jossa sisäpinnalla ruskea lasite. Pohjan reuna profiloitu.	1
2006091	2114	K916	Keramiikka	Punasavi	Astia	Vadin reuna, jossa sisäpinnalla ruskea lasite.	1
2006091	2115	K916	Keramiikka	Punasavi	Astia	Profiloitu reunapala, jossa sisäpinnalla ruskea lasite.	1
2006091	2116	K916	Keramiikka	Punasavi	Astia	Ulkopinnalla raitoja, sisäpinnalla ruskea lasite.	3
2006091	2117	K916	Keramiikka	Punasavi	Astia	1 palassa boluskoristelua, jossa ruskea lasite.	8
2006091	2118	K916	Keramiikka	Punasavi	Astia	Lasittamattomien kukkaruukkujen pohjapaloja.	5
2006091	2119	K916	Keramiikka	Punasavi	Kaakeli	21 ruskealasisitteista, 2 vaalealasisitteistä, 23 lasittamatonta tai rapautunutta; 1 reliefi, muut tasokaakeleita	46
2006091	2120	K916	Keramiikka	Punasavi	Kaakeli?	Ruskea- ja vihreälasisitteinen pala, mahd. reliefikaakelista	1
2006091	2121	K916	Savi	Valkosavi	Liitupiippu	Varren katkelma, 1 kopan katkelma	8
2006091	2122	K916	Savi	Valkosavi	Liitupiippu	Varren katkelma, jossa pisteleima ja teksti "WETTERVIK TOCKHOLM"	1 Ø 0,7 cm
2006091	2123	K916	Savi	Valkosavi	Liitupiippu	Kopan katkelma, jossa kukkaleimaa	1
2006091	2124	K916	Savi	Valkosavi	Liitupiippu	Kopan katkelma, jalassa leimattuja kirjaimia	1
2006091	2125	K916	Lasi	Esinelasi	Esine	Kirkas kuplainen profiloitu nuppi	1
2006091	2126	K916	Lasi	Astialasi	Astia	Kirkas; 1 reuna	-
2006091	2127	K916	Lasi	Astialasi	Astia	Kirkas, epämuotoinen kappale, jossa puntteliarpi	2
2006091	2128	K916	Lasi	Astialasi	Astia	Kirkas, jonka ulkopinnassa "simpukka"kuviota; ei samasta astiasta	3
2006091	2129	K916	Lasi	Astialasi	Astia	Kirkas suora reuna, jossa kaiverrettua spiraali- ja ympyräkuviointia	1 Ø 7 cm
2006091	2130	K916	Lasi	Astialasi	Astia	Kirkas suora pohja	1 Ø 15 cm
2006091	2131	K916	Lasi	Astialasi	Astia	Kirkas, jonka pinta kaiverrettu osin läpinäkymättömäksi	1
2006091	2132	K916	Lasi	Astialasi	Astia	Kirkas, jossa maalattua kukka-, spiraali- jne. koristelua; samaa kuin ruuduissa K914 ja K915-916	3
2006091	2133	K916	Lasi	Astialasi	Astia	Vihreän vadin taitettu reuna	-
2006091	2134	K916	Lasi	Astialasi	Astia	Paksu vihreä kyliki, jonka ulkopinnassa nauhakoristeita; iridisoitunut	1
2006091	2135	K916	Lasi	Astialasi	Astia	Turkoosi, kuplainen	11
2006091	2136	K916	Lasi	Pullolasi	Pullo	Vihreä	-
2006091	2137	K916	Lasi	Pullolasi	Pullo	Ruskea	-
2006091	2138	K916	Lasi	Pullolasi	Pullo	Vihreä suora rinkiäsilinen suu	1 Ø 5 cm
2006091	2139	K916	Lasi	Pullolasi	Pullo	Vihreä kuplainen suora rinkiäsilinen suu	1 Ø 3 cm
2006091	2140	K916	Lasi	Pullolasi	Pullo	Myrkyinvihreä suora rinkiäsilinen suu	1 Ø 2,7 cm

2006091	2141	K916	Lasi	Pullolasi	Pullo	Myrkyinvihreä kuplainen olut- tms. pullon suu	1 Ø 2,2 cm
2006091	2142	K916	Lasi	Pullolasi	Pullo	Turkoosi	4
2006091	2143	K916	Lasi	Pullolasi	Pullo	Kirkas tasomainen pohja, jossa puntteliarpi	1 Ø 6,3 cm
2006091	2144	K916	Lasi	Pullolasi	Pullo	Suuri kirkaanvihreä kuplainen pohja, jossa puntteliarpi	1 Ø 18 cm
2006091	2145	K916	Lasi	Pullolasi	Pullo	Vihreä kuplainen pohjanreuna	1 Ø 8 cm
2006091	2146	K916	Lasi	Pullolasi	Pullo	Ruskea kuplainen pohjanreuna	1 Ø 8 cm
2006091	2147	K916	Lasi	Pullolasi	Pullo	Ruskea kuplainen pohjanreuna	1 Ø 7 cm
2006091	2148	K916	Lasi	Pullolasi	Pullo	Ruskea sisäänpäin kaareva pohja	1 Ø 6 cm
2006091	2149	K916	Lasi	Pullolasi	Pullo	Ruskea kuplainen sisäänvedetty pohja, jossa puntteliarpi ja neljä nypylää "kulmissa"	1 Ø 8 cm
2006091	2150	K916	Lasi	Tasolasi	Ikkunalasi	Kirkas	3
2006091	2151	K916	Lasi	Tasolasi	Ikkunalasi	Vihreä; osa irisoitunut	-
2006091	2152	K916	Lasi	Tasolasi	Ikkunalasi	Turkoosi	10
2006091	2153	K916	Lasi			Palanut	1
2006091	2154	K916	Kivi	Pii		1 ruskea, 2 harmaata	3
2006091	2155	K915-916	Metalli	Pronssi	Koristehela	Kukkakuviainen	1
2006091	2156	K915-916	Metalli	Pronssi?	Nuppineula	Eri pituisia, osa vääntyneitä.	7
2006091	2157	K915-916	Metalli	Messinki?	Nappi	Litistetyt puolipallon muotoinen, ontto. Päälyspuolella kiemurakoristelua, taustapuolella lenkki.	1
2006091	2158	K915-916	Keramiikka	Posliini	Astia	Pohjapala, sisäpuolella sinistä koristelua. Palanut, pinta kuplinut.	1
2006091	2159	K915-916	Keramiikka	Posliini	Astia	Reunapala, jonka molemmilla puollilla sinistä koristelua.	1
2006091	2160	K915-916	Keramiikka	Posliini	Astia	Ulkopinnalla sinistä ja punaista koristelua.	1
2006091	2161	K915-916	Keramiikka	Posliini	Astia	Ulkopinnalla punaista ja harmaata kasvikoristelua.	1
2006091	2162	K915-916	Keramiikka	Piiposiiliini	Astia	Sinikuviainen lautasen reunapala, Fasaani-sarjaa.	1
2006091	2163	K915-916	Keramiikka	Piiposiiliini	Astia	Ulkopinnalla punaista ruusukuviota.	1
2006091	2164	K915-916	Keramiikka	Piiposiiliini	Astia	Reunapala, jossa sininen raita ja mustaa koristelua.	1
2006091	2165	K915-916	Keramiikka	Piiposiiliini	Astia	Ruskearaitainen reunapala ja siniraitainen kylkipala.	2
2006091	2166	K915-916	Keramiikka	Piiposiiliini	Astia	Reunapaloja, toisessa violettia ja toisessa mustaa koristelua.	2
2006091	2167	K915-916	Keramiikka	Piiposiiliini	Astia	Ulkopinnalla sinistä koristelua.	2
2006091	2168	K915-916	Keramiikka	Piiposiiliini	Astia	Lautasen pohjapala. Sisäpuolella mustaa maisemakoristelua, pohjassa leima, jossa teksti "BELVOIR".	1
2006091	2169	K915-916	Keramiikka	Piiposiiliini	Astia	Sisäpuolella sinistä koristelua.	1
2006091	2170	K915-916	Keramiikka	Piiposiiliini	Astia	Korva, jossa valkoinen lasite.	3
2006091	2171	K915-916	Keramiikka	Piiposiiliini	Astia	Reunapaloja, joissa valkoinen lasite.	3
2006091	2172	K915-916	Keramiikka	Piiposiiliini	Astia	Pohjapaloja, joissa valkoinen lasite.	15
2006091	2173	K915-916	Keramiikka	Piiposiiliini	Astia	Kylkipaloja, joissa valkoinen lasite.	1
2006091	2174	K915-916	Keramiikka	Fajanssi	Astia	Valkoinen lasite, toisella pinnalla sinistä koristelua.	1
2006091	2175	K915-916	Keramiikka	Kivitavara	Astia	Vaalea siniraitainen kylkipala.	1
2006091	2176	K915-916	Keramiikka	Kivitavara	Astia	Pohjapala, jossa suolasite.	2
2006091	2177	K915-916	Keramiikka	Kivitavara	Astia	Kylkipaloja, joissa suolasite.	3
2006091	2178	K915-916	Keramiikka	Punasavi	Astia	Pohjapala ja kylkipaloja ruukusta, jossa ulkopuolella keltainen ja sisäpuolella ruskea lasite.	4
2006091	2179	K915-916	Keramiikka	Punasavi	Astia	Boluskoristeisen vadin reuna- ja kylkipaloja.	1
2006091	2180	K915-916	Keramiikka	Punasavi	Astia	Pienen boluskoristeisen vadin reunaa ja pohjaa.	4
2006091	2181	K915-916	Keramiikka	Punasavi	Astia	Reunapaloja, joissa boluskoristelua.	8
2006091	2182	K915-916	Keramiikka	Punasavi	Astia	Reunapaloja, joissa ruskea lasite.	7
2006091	2183	K915-916	Keramiikka	Punasavi	Astia	Lasittamattomia reunapaloja.	1
2006091	2184	K915-916	Keramiikka	Punasavi	Astia	Pohjapala. Sisäpuolella ruskea lasite. Pohjan reuna profiloitu.	8
2006091	2185	K915-916	Keramiikka	Punasavi	Astia	Kylkipaloja, joissa boluskoristelua.	1
2006091	2186	K915-916	Keramiikka	Punasavi	Astia	Tumma lasite.	1
2006091	2187	K915-916	Keramiikka	Punasavi	Astia	Vihertävä lasite.	2
2006091	2188	K915-916	Keramiikka	Punasavi	Astia	Kylkipaloja, joissa vaalea lasite.	6
2006091	2189	K915-916	Keramiikka	Punasavi	Astia	Kylkipaloja, joissa ruskea lasite.	1
2006091	2190	K915-916	Keramiikka	Punasavi	Astia	Lasittamattomia kylkipaloja.	1
2006091	2191	K915-916	Keramiikka	Punasavi	Kaakeli	Profiloidun kaakelin kulma, jossa ruskea lasite.	2
2006091	2192	K915-916	Keramiikka	Punasavi	Kaakeli	Toisessa ruskea lasite, toisessa vihreä lasite.	3
2006091	2193	K915-916	Keramiikka	Punasavi	Kaakeli	Vaalea lasite.	9
2006091	2194	K915-916	Keramiikka	Punasavi	Kaakeli	Lasittamattomia paloja.	5
2006091	2195	K915-916	Savi	Valkosavi	Liittupiippu	Varren katkelmia.	-
2006091	2196	K915-916	Lasi	Astialasi	Astia	Kirkas	2
2006091	2197	K915-916	Lasi	Astialasi	Astia	Kirkas maalattu; samaa kuin ruuduissa K914 ja K916	1
2006091	2198	K915-916	Lasi	Astialasi	Astia	Kirkas, jossa kaiverrettua kasvi- ja raitakuviointia	1
2006091	2199	K915-916	Lasi	Astialasi	Astia	Kirkas, jossa kaiverrettua kukka- ja raitakuviointia	1
2006091	2200	K915-916	Lasi	Astialasi	Astia	Kirkas, jossa kaiverrettu raita; raita ruudutettu, jokaisessa ruudussa 8-sakarainen, viivoina piirretty tähti	1
2006091	2201	K915-916	Lasi	Astialasi	Astia	Vihreän vadin taitettu reuna	-
2006091	2202	K915-916	Lasi	Astialasi	Astia	Vihreän ruukun tms. voimakkaasti kaartuva reuna	1 Ø 19 cm
2006091	2203	K915-916	Lasi	Astialasi	Astia	Turkoosi	-
2006091	2204	K915-916	Lasi	Pullolasi	Pullo	Kirkas sisäänvedetty pohja, jossa puntteliarpi	1 Ø 9 cm
2006091	2205	K915-916	Lasi	Pullolasi	Pullo	Vihreä	-
2006091	2206	K915-916	Lasi	Pullolasi	Pullo	Vihreä kuplainen rinkiäsilinen suu	3 Ø 3 cm
2006091	2207	K915-916	Lasi	Pullolasi	Pullo	Kirkaanvihreä, kuplainen rinkiäsilinen suu	7 Ø 4 cm

2006091	2208	K915-916	Lasi	Pullolasi	Pullo	Ruskeanvihreä, suora rinkilasilinen suu	1	Ø 3 cm
2006091	2209	K915-916	Lasi	Pullolasi	Pullo	Ruskeanvihreä, kuplainen sisäänvedetty pohja	1	Ø 7,5 cm
2006091	2210	K915-916	Lasi	Pullolasi	Pullo	Ruskea	-	
2006091	2211	K915-916	Lasi	Pullolasi	Pullo	Ruskea, kaulaan voimakkaasti levenevä suu	-	1 Ø 3 cm
2006091	2212	K915-916	Lasi	Tasolasi	Ikkunalasi	Kirkas	-	
2006091	2213	K915-916	Lasi	Tasolasi	Ikkunalasi	3 turkoosia, loput vihreitä	-	
2006091	2214	K915-916	Luu		Helmi	Pyöreä ja litteä, sorvattu; keskellä yksi reikä		1 Ø 1,2 cm
2006091	2215	K915-916	Kivi	Pii		Väri vaihtelee harmaasta ruskeaan.		6
2006091	2216	K912-916	Keramiikka	Posliini	Astia	Valkolasitteinen reuna, jossa kullanvärinen raita		2
2006091	2217	K912-916	Keramiikka	Posliini	Astia	Valkolasitteinen kylki, jossa kullanruskeaa kasvikuviointia		1
2006091	2218	K912-916	Keramiikka	Posliini	Astia	Valkoinen lasite		1
2006091	2219	K912-916	Keramiikka	Piiposliini	Astia	Valkolasitteinen kylki, jossa ruskeaa painokuviointia		1
2006091	2220	K912-916	Keramiikka	Piiposliini	Astia	Valkolasitteinen pohja		2
2006091	2221	K912-916	Keramiikka	Piiposliini	Astia	Valkolasitteinen reuna		2
2006091	2222	K912-916	Keramiikka	Piiposliini	Astia	Valkolasitteinen kylki, jossa vaakasuoraa uurrekoristelua		1
2006091	2223	K912-916	Keramiikka	Piiposliini	Astia	Valkolasitteinen kylki		61
2006091	2224	K912-916	Keramiikka	Piiposliini	Astia	Valkolasitteinen soikea vati		6 Pohja: 9,8 x 6,5 cm
2006091	2225	K912-916	Keramiikka	Piiposliini	Astia	Valkolasitteinen korva		1
2006091	2226	K912-916	Keramiikka	Piiposliini	Astia	Valkolasitteinen kylki, jossa vihreää kasvikuviointia		1
2006091	2227	K912-916	Keramiikka	Piiposliini	Astia	Vihreä painokuvio		1
2006091	2228	K912-916	Keramiikka	Punasavi	Astia	Lasittamaton reuna		1
2006091	2229	K912-916	Keramiikka	Punasavi	Astia	Lasittamaton reuna		2
2006091	2230	K912-916	Keramiikka	Punasavi	Astia	Lasittamaton reuna		3
2006091	2231	K912-916	Keramiikka	Punasavi	Astia	Korva; astian sisäpuolella ruskeaa lasitetta		2
2006091	2232	K912-916	Keramiikka	Punasavi	Astia	Reuna; lasite lähtenyt sisäpuolelta, ulkopuoli lasittamaton		2 Ø yli 40 cm
2006091	2233	K912-916	Keramiikka	Punasavi	Astia	Kylki; 1 pinnasta mustunut, 1 profiloitu, 1 boluskoristeinen, yhdeksässä jälkiä ruskeasta lasitteesta		71
2006091	2234	K912-916	Lasi	Astialasi	Astia	Kirkkaan- ja myrkyinvihreä		5
2006091	2235	K912-916	Lasi	Astialasi	Astia	Kirkas		28
2006091	2236	K912-916	Lasi	Astialasi	Astia	Kirkas reuna		1 Ø 6 cm
2006091	2237	K912-916	Lasi	Astialasi	Astia	Turkoosi		8
2006091	2238	K912-916	Lasi	Astialasi	Astia	Vaaleanvihreä kulmikas pala		1
2006091	2239	K912-916	Lasi	Astialasi	Astia	Ruskea		6
2006091	2240	K912-916	Lasi	Pullolasi	Pullo	Tummanvihreä pohja		1 Ø 9 cm
2006091	2241	K912-916	Lasi	Pullolasi	Pullo	Ruskea		1
2006091	2242	K912-916	Lasi	Pullolasi	Pullo	Vaaleanvihreä kuulapatenttipullo; kaulaosa puuttuu		2 Ø 7 cm
2006091	2243	K912-916	Lasi	Pullolasi	Pullo	Vaaleanvihreän kuulapatenttipullon suu		4 Ø 3 cm
2006091	2244	K912-916	Lasi	Pullolasi	Pullo	Vaaleanvihreän kuulapatenttipullon kaula		11
2006091	2245	K912-916	Lasi	Pullolasi	Pullo	Vaaleanvihreän kuulapatenttipullon pohja		6
2006091	2246	K912-916	Lasi	Pullolasi	Pullo	Vaaleanvihreän kuulapatenttipullon kylki		37
2006091	2247	K912-916	Lasi	Tasolasi	Ikkunalasi	Vihreä		1
2006091	2248	K912-916	Lasi	Tasolasi	Ikkunalasi	Kirkas		3
2006091	2249	K912-916	Lasi	Tasolasi	Ikkunalasi	Iridisoitunut		1
2006091	2250	K917	Metalli	Pronssi?	Nuppineula	Päässä pallo.		1 Pit. 3,7 cm
2006091	2251	K917	Keramiikka	Posliini	Astia	Toisella puolella sinistä kuviointia, toisella valkoinen lasite		1
2006091	2252	K917	Keramiikka	Piiposliini	Astia	Valkolasitteinen; 1 pohja		4
2006091	2253	K917	Keramiikka	Punasavi	Astia	Toisella puolella vihreää boluskoristelua, toinen lasittamaton		1
2006091	2254	K917	Keramiikka	Kivitavara	Astia	Suolalasilinen		1
2006091	2255	K917	Savi	Valkosavi	Liitupiippu	Simpukkakuvioiden kopan katkelma		2
2006091	2256	K917	Savi	Valkosavi	Liitupiippu	1 kopan, loput varren katkelmia		4
2006091	2257	K917	Lasi	Astialasi	Astia	Kirkas, johon maalattu sinisellä ja keltaisella lehväkuviointia		1
2006091	2258	K917	Lasi	Astialasi	Astia	Kirkas; 1 reuna		3
2006091	2259	K917	Lasi	Astialasi	Astia	Vihreä		3
2006091	2260	K917	Lasi	Tasolasi	Ikkunalasi	Vihreä; 4 iridisoitunutta		7
2006091	2261	K918	Keramiikka	Fajanssi	Astia	Valkoinen lasite molemmin puolin		1
2006091	2262	K918	Keramiikka	Punasavi	Astia	Yhden sisäpinnassa ruskeaa lasite		2
2006091	2263	K918	Savi	Valkosavi	Liitupiippu	Varren katkelma		1 Ø 0,5 cm
2006091	2264	K918	Lasi	Astialasi	Astia	Vihreä; 2 iridisoitunutta		3
2006091	2265	K919	Keramiikka	Piiposliini	Astia	1 rapautunut, muissa valkoinen lasite molemmin puolin; 1 reuna		4
2006091	2266	K919	Keramiikka	Fajanssi	Astia	Sisäpinnassa valkoinen lasite, ulkopinnassa sinistä ruutukuviointia		1
2006091	2267	K919	Keramiikka	Punasavi	Astia	4 ruskealasilteistä, 2 boluskoristeista, 1 lasittamaton		7
2006091	2268	K919	Savi	Valkosavi	Liitupiippu	Varren katkelma		1 Ø 0,5 cm
2006091	2269	K919	Lasi	Astialasi	Astia	3 kirkasta, 1 vihreän astian taitettu reuna		4
2006091	2270	K919	Lasi	Pullolasi	Pullo	1 ruskea, 4 turkoosia, loput vihreitä		17
2006091	2271	K919	Lasi	Tasolasi	Ikkunalasi	Vihreä; 1 palanut		17
2006091	2272	K920	Keramiikka	Piiposliini	Astia	Valkolasitteinen		3
2006091	2273	K920	Keramiikka	Piiposliini	Astia	Sisäpinta valkolasitteinen, ulkopinnalla vaaleansinistä painettua kuviointia		1
2006091	2274	K920	Keramiikka	Punasavi	Astia	1 keltalasilteinen, 2 boluskoristeista, 2 ruskealasilteistä, loput lasittamattomia		27

2006091	2275 K920	Savi	Valkosavi	Liitupiippu	Varren katkelma	1	Ø 0,7 cm
2006091	2276 K920	Lasi	Astialasi	Astia	Kirkas	1	
2006091	2277 K920	Lasi	Astialasi	Astia	Kirkas, jossa keltaista maalattua kuviointia	1	
2006091	2278 K920	Lasi	Pulolasi	Pullo	Vihreä	11	
2006091	2279 K920	Lasi	Pulolasi	Pullo	Vaaleanvihreä, jossa prässättyjä kirjaimia "BE"	1	
2006091	2280 K920	Lasi	Pulolasi	Pullo	Ruskea	2	
2006091	2281 K920	Lasi	Tasolasi	Ikkunalasi	1 kirkas, loput vihreitä	6	
2006091	2282 K921	Lasi	Pulolasi	Pullo	Vihreä, iridisoitunut	5	
2006091	2283 K921	Lasi	Tasolasi	Ikkunalasi	Vihreä	4	
2006091	2284 K921	Kivi	Pii	Esine	Ruskea, kynnen muotoiseksi nyrhitty	1	
2006091	2285 K922	Keramiikka	Kivitavara	Astia	Lietepintainen	1	
2006091	2286 K922	Lasi	Astialasi	Astia	Vihreä; yhdessä kohoviivaa	9	
2006091	2287 K922	Lasi	Tasolasi	Ikkunalasi	Vihreä	15	
2006091	2288 K922	Luu		Nappi	Sileän renkaan keskellä neljä reikää; käsin tehty	1	Ø 1,8 cm
2006091	2289 4A1 1.krs	Metalli	Hopea	Raha	Ruotsi, Kustaa II Aadolf 1 äyri 1615-25	1	
2006091	2290 4A1 1.krs	Metalli	Kupari	Raha	Ruotsi, Kustaa II Aadolf 1 äyri 1627-29	1	
2006091	2291 4A1 1.krs	Metalli	Kupari	Raha	Ruotsi, Kristiina 1/4 äyriä 1633-44	1	
2006091	2292 4A1 1.krs	Metalli	Kupari	Raha	Ruotsi, Kaarle XI 1/6 äyriä SM 1666-86	1	
2006091	2293 4A1 1.krs	Metalli	Kupari	Raha	Ruotsi, Kaarle XI 1/6 äyriä SM v. 1676	1	
2006091	2294 4A1 1.krs	Metalli	Kupari	Raha	Epäselvä	1	
2006091	2295 4A1 1.krs	Metalli	?	Raha	Ruotsi, Juhana III 1 äyri 1576-92	1	
2006091	2296 4A1 1.krs	Metalli	?	Raha	Epävarma; pieniä palasia	1	
2006091	2297 4A1 1.krs	Keramiikka	Posliini	Astia	2 vihreäkuviosta palaa. 1 reunapala, jonka pinta rapautunut.	3	
2006091	2298 4A1 1.krs	Keramiikka	Piiposliini	Astia	Reunapala, jossa sininen raita	1	
2006091	2299 4A1 1.krs	Keramiikka	Piiposliini	Astia	Valkoinen lasite	5	
2006091	2300 4A1 1.krs	Keramiikka	Fajanssi	Astia	Vaaleanpunainen lasite	1	
2006091	2301 4A1 1.krs	Keramiikka	Fajanssi	Astia	Sinistä koristelua	2	
2006091	2302 4A1 1.krs	Keramiikka	Fajanssi	Astia	Tummansinistä koristelua	2	
2006091	2303 4A1 1.krs	Keramiikka	Fajanssi	Astia	Musta lasite molemmilla puolilla	1	
2006091	2304 4A1 1.krs	Keramiikka	Fajanssi	Astia	Valkoinen lasite	5	
2006091	2305 4A1 1.krs	Keramiikka	Fajanssi	Astia	2 pohjapalaa. Toisessa jälki vihertävästä lasitteesta	2	
2006091	2306 4A1 1.krs	Keramiikka	Valkosavi	Astia	Pohjapala. Sisäpuolella jälkiä sini-vihreästä lasitteesta, ulkopinnalla ei lasitetta	1	
2006091	2307 4A1 1.krs	Keramiikka	Valkosavi	Astia	Sisäpinnalla kellertävä lasite sekä vihreitä ja punaruskeita kuvioita	1	
2006091	2308 4A1 1.krs	Keramiikka	Kivisavi	Astia	Suolalasiiteinen kylkipala.	1	
2006091	2309 4A1 1.krs	Keramiikka	Punasavi	Astia	Kolmijalkapadan jalka. Osittain sintraantunut. Jäljellä hieman kellertävää lasitetta.	2	
2006091	2310 4A1 1.krs	Keramiikka	Punasavi	Astia	Kolmijalkapadan jalan katkelmia.	3	
2006091	2311 4A1 1.krs	Keramiikka	Punasavi	Astia	Mustapintaisen korvan katkelmia	5	
2006091	2312 4A1 1.krs	Keramiikka	Punasavi	Astia	Korvan katkelma. Vihreä lasite	1	
2006091	2313 4A1 1.krs	Keramiikka	Punasavi	Astia	Reunapala, jossa keltainen lasite	1	
2006091	2314 4A1 1.krs	Keramiikka	Punasavi	Astia	Osittain palanut reunapala, lasite mustunut	1	
2006091	2315 4A1 1.krs	Keramiikka	Punasavi	Astia	Reunapala, jossa pieni pyöreä reikä. Ulkopinnalla vihreä, sisäpinnalla keltainen lasite.	1	
2006091	2316 4A1 1.krs	Keramiikka	Punasavi	Astia	Reunapaloja, joissa boluskoristelua	10	
2006091	2317 4A1 1.krs	Keramiikka	Punasavi	Astia	Reunapaloja, joissa jälkiä boluskoristelusta	3	
2006091	2318 4A1 1.krs	Keramiikka	Punasavi	Astia	Reunapaloja, joissa ruskea lasite	3	
2006091	2319 4A1 1.krs	Keramiikka	Punasavi	Astia	Reunapaloja, joissa kellanruskea lasite	2	
2006091	2320 4A1 1.krs	Keramiikka	Punasavi	Astia	Reunapaloja. Toinen sintraantunut, toinen lasittamaton	2	
2006091	2321 4A1 1.krs	Keramiikka	Punasavi	Astia	Reunapaloja. Ulkopinta tumma, toisessa sisäpuolella tummanruskea lasite	2	
2006091	2322 4A1 1.krs	Keramiikka	Punasavi	Astia	Pohjapaloja, joissa boluskoristelua.	3	
2006091	2323 4A1 1.krs	Keramiikka	Punasavi	Astia	Pohjapaloja, joissa bolus- ja uurrekoristelua	2	
2006091	2324 4A1 1.krs	Keramiikka	Punasavi	Astia	Sisäpinnalla kirkkaanvihreä lasite. 3 reunapalaa. Kaikki samasta astiasta.	7	
2006091	2325 4A1 1.krs	Keramiikka	Punasavi	Astia	Kylkipaloja, joissa boluskoristelua	13	
2006091	2326 4A1 1.krs	Keramiikka	Punasavi	Astia	Kylkipaloja, joissa kirkkaanvihreä lasite	6	
2006091	2327 4A1 1.krs	Keramiikka	Punasavi	Astia	Kylkipaloja, joissa keltainen lasite	3	
2006091	2328 4A1 1.krs	Keramiikka	Punasavi	Astia	Kellanvihreä lasite. 1 reunapala.	5	
2006091	2329 4A1 1.krs	Keramiikka	Punasavi	Astia	Kylkipaloja, joissa myrkyinvihreä lasite.	8	
2006091	2330 4A1 1.krs	Keramiikka	Punasavi	Astia	Kylkipaloja, joissa ruskea lasite.	16	
2006091	2331 4A1 1.krs	Keramiikka	Punasavi	Astia	Kylkipaloja, joissa jäljellä vain lasittamatonta ulkopintaa	3	
2006091	2332 4A1 1.krs	Keramiikka	Punasavi	Astia	Palanutta. Osa sintraantuneita, osa mustuneita.	5	
2006091	2333 4A1 1.krs	Keramiikka	Punasavi	Astia	Kylkipaloja, joissa vaalea silaus. Lasite lähtenyt.	5	
2006091	2334 4A1 1.krs	Savi	Valkosavi	Liitupiippu	Koppa, jonka suulla pisteilemoja.	1	
2006091	2335 4A1 1.krs	Savi	Valkosavi	Liitupiippu	1 kokonainen koppa ja 4 katkelmaa	5	
2006091	2336 4A1 1.krs	Savi	Valkosavi	Liitupiippu	2 koristeltua varren katkelmaa. Toisessa ympyräriivi ja rivi pisteilemoja, toisessa monta riviä pieniä pystyviivoja.	2	
2006091	2337 4A1 1.krs	Savi	Valkosavi	Liitupiippu	Varren katkelma, johon porattu 2 reikää.	1	
2006091	2338 4A1 1.krs	Savi	Valkosavi	Liitupiippu	Varren katkelma, toinen pää ehjä	1	
2006091	2339 4A1 1.krs	Savi	Valkosavi	Liitupiippu	Varren katkelmia	38	
2006091	2340 4A1 1.krs	Lasi	Esinelasi	Helmi	Mustan pallomaisen helmen puolikas	1	Ø 1 cm
2006091	2341 4A1 1.krs	Lasi	Astialasi	Passglas	Pyöreän nauhakoristeisen passglasin katkelmia.	2	

2006091	2342	4A1	1.krs	Lasi	Astiasasi	Astia	Vihreä, lasinauhakoristeinen	1
2006091	2343	4A1	1.krs	Lasi	Astiasasi	Astia	Vihreä, reunapala. Toinen iridisoitunut.	2
2006091	2344	4A1	1.krs	Lasi	Astiasasi	Astia	Kirkas, kaiverruskoristeinen, 1 reunapala	2
2006091	2345	4A1	1.krs	Lasi	Astiasasi	Astia	Kirkas, reunapaloja	2
2006091	2346	4A1	1.krs	Lasi	Astiasasi	Astia	Sininen	1
2006091	2347	4A1	1.krs	Lasi	Astiasasi	Astia	Vaalean sinertävä	4
2006091	2348	4A1	1.krs	Lasi	Astiasasi	Astia	Kirkas	3
2006091	2349	4A1	1.krs	Lasi	Astiasasi	Astia	Vaaleanvihreä	8
2006091	2350	4A1	1.krs	Lasi	Astiasasi	Astia	Vihreä	19
2006091	2351	4A1	1.krs	Lasi	Astiasasi	Astia	Iridisoitunut	2
2006091	2352	4A1	1.krs	Lasi	Astiasasi	Astia	Pienen vihreän pullon pohja	1
2006091	2353	4A1	1.krs	Lasi	Tasolasi	Ikkunalasi	Vihreä. Nyrimällä muotoiltuja.	4
2006091	2354	4A1	1.krs	Lasi	Tasolasi	Ikkunalasi	Tumma sinivihreä	3
2006091	2355	4A1	1.krs	Lasi	Tasolasi	Ikkunalasi	Vihreä	
2006091	2356	4A1	1.krs	Lasi	Tasolasi	Ikkunalasi	Kirkas	2
2006091	2357	4A1	1.krs	Lasi			Palanutta.	10
2006091	2358	4A1	1.krs	Kivi	Pii		Osa palanutta.	
2006091	2359	4A1	2.krs 1.ruutu	Keramiikka	Punasavi	Astia	Kylkipaloja, joissa ruskea lasite	2
2006091	2360	4A1	2.krs 1.ruutu	Lasi	Tasolasi	Ikkunalasi	Vihreä	1
2006091	2361	4A1	2.krs 1.ruutu	Kivi	Pii		Harmaa	1
2006091	2362	4A1	2.krs 2.ruutu	Metalli	Hopea	Raha	Epäselvä katkelma, mahd. 1600-l. 1 äyri	1
2006091	2363	4A1	2.krs 2.ruutu	Metalli	?	Raha	Kasvobrakteaatti 1470-1500	1
2006091	2364	4A1	2.krs 2.ruutu	Metalli	?	Esine	Eläimen tassun muotoinen katkelma	1
2006091	2365	4A1	2.krs 2.ruutu	Metalli	Pronssi?	Neula	Litteähkö silmäneula.	1 Pit. 5,2 cm
2006091	2366	4A1	2.krs 2.ruutu	Metalli	Pronssi?	Nuppineula	Nuppi tehty kietomalla metallilankaa neulan päähän. Hajonnut kahteen osaan.	2
2006091	2367	4A1	2.krs 2.ruutu	Metalli	Rauta	Veitsen terä		1
2006091	2368	4A1	2.krs 2.ruutu	Keramiikka	Punasavi	Astia	2 yhteensopivaa reunapalaa. Ruskea lasite	2 Ø 12 cm
2006091	2369	4A1	2.krs 2.ruutu	Lasi	Tasolasi	Ikkunalasi	Vihreä	8
2006091	2370	4A1	2.krs 2.ruutu	Kivi	Pii		Harmaa	1
2006091	2371	4A1	2.krs 3.ruutu	Metalli	Hopea	Raha	Puola, Sigismund III poltorak v. 1624; särkynyt	3
2006091	2372	4A1	2.krs 3.ruutu	Keramiikka	Punasavi	Astia	Toisessa ruskea lasite, toisesta lasite lähtenyt.	2
2006091	2373	4A1	2.krs 3.ruutu	Savi	Valkosavi	Liitupiippu	Varren katkelma. Koristeena ympyrä- ja pystyviivareivejä	1
2006091	2374	4A1	2.krs 3.ruutu	Savi	Valkosavi	Liitupiippu	Varren katkelmia.	2
2006091	2375	4A1	2.krs 3.ruutu	Lasi	Astiasasi	Astia	Toinen sinivihreä, toinen vihreä	2
2006091	2376	4A1	2.krs 3.ruutu	Kivi	Pii		Harmaa	1
2006091	2377	4A1	2.krs 4.ruutu	Keramiikka	Punasavi	Astia	Vihreänkeltainen lasite. 6 reunapalaa. Samasta astiasta.	16
2006091	2378	4A1	2.krs 4.ruutu	Keramiikka	Punasavi	Astia	Reunapala, jossa molemmilla puolilla keltainen lasite.	1
2006091	2379	4A1	2.krs 4.ruutu	Keramiikka	Punasavi	Astia	Kolmijalkapadan jalan katkelma.	1
2006091	2380	4A1	2.krs 4.ruutu	Keramiikka	Punasavi	Astia	Kylkipaloja, joissa ruskea lasite.	4
2006091	2381	4A1	2.krs 4.ruutu	Savi	Valkosavi	Liitupiippu	Varren katkelmia	2
2006091	2382	4A1	2.krs 4.ruutu	Lasi	Astiasasi	Astia	Kirkas, kohokuvioinen.	1
2006091	2383	4A1	2.krs 4.ruutu	Kivi	Pii		2 palanutta.	3
2006091	2384	4A1	2. krs 5. ruutu	Keramiikka	Punasavi	Astia	Reunapala, jossa 2 pientä pyöreää reikää ja jälkiä boluskoristelusta. Ulkopinta mustunut.	1 Ø 41 cm
2006091	2385	4A1	2. krs 5. ruutu	Keramiikka	Punasavi	Astia	Kellanvihreä lasite.	3
2006091	2386	4A1	2. krs 5. ruutu	Keramiikka	Punasavi	Astia	Ruskea lasite. Ulkopinta mustunut.	1
2006091	2387	4A1	2. krs 5. ruutu	Lasi	Astiasasi	Astia	Ohut, vihertävä.	1
2006091	2388	4A1	2. krs 5. ruutu	Lasi	Tasolasi	Ikkunalasi	Vihreää.	4
2006091	2389	4A1	2. krs 5. ruutu	Kivi	Pii		Ruskea.	1
2006091	2390	4A1	2.krs 6.ruutu	Keramiikka	Punasavi	Astia	Kylkipala, ruskea lasite.	1
2006091	2391	4A1	2.krs 6.ruutu	Savi	Valkosavi	Liitupiippu	Varren katkelma.	1
2006091	2392	4A1	2.krs 6.ruutu	Lasi	Astiasasi	Passglas	Tasainen pala, murtunut astian kulmien kohdalta. Lasinauhakoristeinen, iridisoitunut.	1
2006091	2393	4A1	2.krs 6.ruutu	Lasi	Astiasasi	Astia	Tummanvihreä	2
2006091	2394	4A1	2.krs 6.ruutu	Lasi	Astiasasi	Astia	Kirkas	1
2006091	2395	4A1	2.krs 6.ruutu	Lasi	Tasolasi	Ikkunalasi	Iridisoitunut.	2
2006091	2396	4A1	2.krs 6.ruutu	Kivi	Pii		Harmaa	1
2006091	2397	4A1	3.krs 1.ruutu	Metalli	Pronssi	Sormus	Yksinkertainen sileäkehäinen	1
2006091	2398	4A1	3.krs 1.ruutu	Kivi	Pii		2 palanutta	4
2006091	2399	4A1	3.krs 2.ruutu	Metalli	?	Raha	Epäselvä brakteaatti	1
2006091	2400	4A1	3.krs 2.ruutu	Keramiikka	Punasavi	Astia	Molemmilla puolilla ruske lasite	1
2006091	2401	4A1	3.krs 2.ruutu	Savi	Valkosavi	Liitupiippu	Varren katkelma. "Suukappale", toinen pää ehjä.	1
2006091	2402	4A1	3.krs 2.ruutu	Lasi	Tasolasi	Ikkunalasi	2 vihreää, 1 pahasti iridisoitunut.	3
2006091	2403	4A1	3.krs 2.ruutu	Kivi	Pii		Palanutta	3
2006091	2404	4A1	3.krs 3.ruutu	Metalli	Hopea?	Esine	Litettä ja pyöreä esine, jossa keskellä reikä, mahdollisesti hela.	1
2006091	2405	4A1	3.krs 3.ruutu	Metalli/puu	Rauta, pronssi	Veitsen kahva?	Pitkulainen, kapea. Kahden puulevyn välissä ohut rautalevy. Osat kiinnitetty toisiinsa pronssiniiteillä.	1
2006091	2406	4A1	3.krs 3.ruutu	Metalli	Rauta	Esine	Tunnistamaton	1
2006091	2407	4A1	3.krs 3.ruutu	Metalli	Rauta	Esine	Tunnistamaton, pyöreä	1
2006091	2408	4A1	3.krs 3.ruutu	Keramiikka	Punasavi	Astia	Kylkipala, ruskea lasite.	1

2006091	2409 4A1 3.krs 3.ruutu	Lasi	Tasolasi	Ikkunalasi	Vihreää	2
2006091	2410 4A1 3.krs 3.ruutu	Kivi	Liuske?	Hioin	Litteähkö, molemmat päät murtuneet	1 pit. 10 cm
2006091	2411 4A1 3.krs 3.ruutu	Kivi	Pii		3 palanutta	5
2006091	2412 4A1 3.krs 4.ruutu	Metalli	Rauta	Esine	Tunnistamaton. Pitkulainen, päässä mahdollisesti lenkki.	1
2006091	2413 4A1 3.krs 4.ruutu	Metalli	Rauta	Esine	Tunnistamaton.	1
2006091	2414 4A1 3.krs 4.ruutu	Metalli	Rauta	Esine	Veitsen terä?	1
2006091	2415 4A1 3.krs 4.ruutu	Keramiikka	Punasavi	Astia	Kylkipala, ruskea lasite	1
2006091	2416 4A1 3.krs 4.ruutu	Kivi	Pii		2 palanutta	4
2006091	2417 3A pintasora	Metalli	Hopea	Raha	Ruotsi, Kaarle XI 1 äyri 1665-97	1
2006091	2418 3A pintasora	Keramiikka	Fajanssi	Astia	Toisen astian toisella puol. sin. ja must.kuviointia,toisella valk.lasite; toisessa sisäpuol.sin.kuviointia,ulkopinta lasittamaton	2
2006091	2419 3A pintasora	Keramiikka	Piiposliini	Astia	Valkolasitteinen; 1 pohjanreuna	3 Ø 10 cm
2006091	2420 3A pintasora	Keramiikka	Luuosliini	Astia	Ulkopinnalla liiaa kuviointia, sisäpinta valkolasitteinen	1
2006091	2421 3A pintasora	Keramiikka	Valkosavi	Astia	Sisäpinnalla vaaleanruskea lasite, ulkopinnassa lasite vain reunassa	2
2006091	2422 3A pintasora	Keramiikka	Punasavi	Astia	Neljässä ruskea lasite, neljässä boluskoristelua, loppuista lasite rapautunut; neljä reunaa	11
2006091	2423 3A pintasora	Keramiikka	Punasavi	Astia	Pienen vadin tms. pohja, jonka sisäpinnalla kellertävää lasitetta, ulkopinta lasittamaton	1 Ø 4 cm
2006091	2424 3A pintasora	Keramiikka	Kivitavara	Astia	Suolalasilteinen; ulkopinnassa vihreän, läpinäkyvän lasitteen valumajälki	1
2006091	2425 3A pintasora	Savi	Valkosavi	Liitupiippu	1 kopan, muut varren katkelmia	4
2006091	2426 3A pintasora	Lasi	Astialasi		Vihreä; mm. 3 taitettua vadin reunaa	18
2006091	2427 3A pintasora	Lasi	Tasolasi	Ikkunalasi	Vihreä, maalaamalla kuvioitu; samaa kuin ruudusta K179	2
2006091	2428 3A pintasora	Lasi	Tasolasi	Ikkunalasi	Vihreä; 1 reuna, 2 irisoitunutta	19
2006091	2429 3A pintasora	Kivi	Pii		Harmaa	1
2006091	2430 3A profiili	Metalli	Hopea	Raha	Ruotsi, 5 äyriä 1690-99	1
2006091	2431 3A länsiprofiili	Keramiikka	Fajanssi	Astia	1 vaaleansinisellä lasitettu reuna, 1 sisäpinnalla ruskealasilteinen, loput valkolasitteisia reunoja	6
2006091	2432 3A länsiprofiili	Keramiikka	Punasavi	Astia	Ruskealasilteinen, 2 molemmin puolin lasitettua; yhdessä ei lasitetta jäljellä	10
2006091	2433 3A länsiprofiili	Keramiikka	Punasavi	Astia	Sisäpinta keltalasilteinen, ulkopinnalla leveä vaalea raita ruskeassa lasitteessa; samaa kuin ruudussa K185	1
2006091	2434 3A länsiprofiili	Keramiikka	Punasavi	Astia	Pienen kupin tms. reuna, jossa korva; vaaleankeltainen lasite molemmin puolin, korvassa myös ruskeaa ja vihreää lasitetta	2
2006091	2435 3A länsiprofiili	Keramiikka	Punasavi	Kaakeli	1 vihreälasilteinen	3
2006091	2436 3A länsiprofiili	Keramiikka	Kivitavara	Astia	Pienen lietepintaisen ruukun tms. reuna	1 Ø 8 cm
2006091	2437 3A länsiprofiili	Savi	Valkosavi	Liitupiippu	Varren katkelma	5
2006091	2438 3A länsiprofiili	Lasi	Pullolasi	Pullo	Vihreä; 1 sulanut	3
2006091	2439 3A länsiprofiili	Lasi	Tasolasi	Ikkunalasi	Vihreä	2
2006091	2440 3A länsiprofiili	Kivi	Pii		1 harmaa, 1 ruskea	1
2006091	2441 3A itäprofiili	Metalli	Kupari	Raha	Ruotsi, Kristiina 1/4 äyriä 1633-44	1
2006091	2442 3A itäprofiili	Keramiikka	Punasavi	Astia	Toisessa ulkopinnassa painettu salmiakkikuvio, sisäpinnasta lasite rapautunut; toisessa vihr. lasite molemilla puolilla	2
2006091	2443 3A itäprofiili	Savi	Valkosavi	Liitupiippu	Varren katkelma	2
2006091	2444 3A itäprofiili	Savi	Valkosavi	Liitupiippu	Varren katkelma, jossa viivaleimaa molemmin puolin	1 Ø 0,9 cm
2006091	2445 3A itäprofiili	Kivi	Pii		Harmaa	1
2006091	2446 4A pintasora	Metalli	Kupari	Raha	Ruotsi, Kristiina 1/4 äyriä v. 1636	1
2006091	2447 4A pintasora	Metalli	?	Raha	Suomi, 25 penniä v. 1890	1
2006091	2448 4A pintasora	Keramiikka	Posliini	Astia	Reunapaloja, joista 1 kultaraitainen	3
2006091	2449 4A pintasora	Keramiikka	Piiposliini	Astia	Reuna, jossa musta kuusen kuva. Mahdollisesti Arabian Poro-sarjaa.	1
2006091	2450 4A pintasora	Keramiikka	Piiposliini	Astia	Sinikoristeista. 4 reunapalaa	9
2006091	2451 4A pintasora	Keramiikka	Piiposliini	Astia	Reunapaloja. 1 siniraitainen, 1 ruskearaitainen, 1 sini-mustaraitainen	3
2006091	2452 4A pintasora	Keramiikka	Piiposliini	Astia	Violettikuvioista.	3
2006091	2453 4A pintasora	Keramiikka	Piiposliini	Astia	2 erilaista vihreäkuvioista, joista toinen reunapala.	2
2006091	2454 4A pintasora	Keramiikka	Piiposliini	Astia	Sinikuvioinen reunapala	1
2006091	2455 4A pintasora	Keramiikka	Piiposliini	Astia	Kohokuvioinen reunapala	1
2006091	2456 4A pintasora	Keramiikka	Piiposliini	Astia	Reunapaloja, valkoinen lasite.	30
2006091	2457 4A pintasora	Keramiikka	Piiposliini	Astia	Pohjapaloja, valkoinen laite.	3
2006091	2458 4A pintasora	Keramiikka	Piiposliini	Astia	Kylkipaloja, valkoinen lasite.	13
2006091	2459 4A pintasora	Keramiikka	Fajanssi	Astia	Sinikuvioista.	1
2006091	2460 4A pintasora	Keramiikka	Punasavi	Astia	1 reunapala ja kylkipaloja. Ohutta, tumma lasite, ulkopinta harmaa. Samaa kuin K852 ja K914.	5
2006091	2461 4A pintasora	Keramiikka	Punasavi	Astia	4 yhteensopivaa palaa astian reunasta. Ruskea lasite.	4
2006091	2462 4A pintasora	Keramiikka	Punasavi	Astia	2 reunapalaa. Toisessa ruskea lasite, toinen lasittamaton.	2
2006091	2463 4A pintasora	Keramiikka	Punasavi	Astia	Boluskoristeinen kylkipala.	1
2006091	2464 4A pintasora	Keramiikka	Punasavi	Astia	Pohjapaloja. Lasittamattomia.	6
2006091	2465 4A pintasora	Keramiikka	Punasavi	Kaakeli	Lasittamaton pala.	1
2006091	2466 4A pintasora	Savi	Valkosavi	Liitupiippu	Varren katkelmia	3
2006091	2467 4A pintasora	Lasi	Astialasi	Astia	Kirkas. Koristeltuja, 3 reunapalaa	4
2006091	2468 4A pintasora	Lasi	Astialasi	Astia	Kirkasta. Pohjapaloja.	2
2006091	2469 4A pintasora	Lasi	Astialasi	Astia	Kirkkaan kuimikkaan astian pohjapaloja ja reunapala.	3
2006091	2470 4A pintasora	Lasi	Astialasi	Astia	Kirkasta.	
2006091	2471 4A pintasora	Lasi	Astialasi	Astia	Kirkasta, huurrepintaista.	1
2006091	2472 4A pintasora	Lasi	Astialasi	Astia	Sinistä.	1
2006091	2473 4A pintasora	Lasi	Astialasi	Astia	Sinertävää.	
2006091	2474 4A pintasora	Lasi	Pullolasi	Pullo	Sinertävä. Lyhytkaulaisen pullon suu, jonka reunus taivutettu ulospäin.	1
2006091	2475 4A pintasora	Lasi	Pullolasi	Pullo	2 pienen kirkkaan pullon suuta, joista toinen koristeltu.	2

2006091	2476 4A pintasora	Lasi	Pullolasi	Pullo	Vihertävä, kohokirjaimet TAL	1
2006091	2477 4A pintasora	Lasi	Pullolasi	Pullo	Suuren vihreän pullon suu	1 Ø 4,5 cm
2006091	2478 4A pintasora	Lasi	Pullolasi	Pullo	Kirkasta. Suita, pohjaja kylkipaloja.	
2006091	2479 4A pintasora	Lasi	Pullolasi	Pullo	Turkoosia. 2 pohjapalaa.	
2006091	2480 4A pintasora	Lasi	Pullolasi	Pullo	Vaaleanvihreää. 3 pohjapalaa, 2 suuta.	
2006091	2481 4A pintasora	Lasi	Pullolasi	Pullo	Vihreää. 2 pohjaa, 1 kaula, 1 suu.	
2006091	2482 4A pintasora	Lasi	Pullolasi	Pullo	Ruskeaa.	
2006091	2483 4A pintasora	Lasi	Tasolasi	Ikkunalasi	Sinertävää, paksua.	
2006091	2484 4A pintasora	Kivi		Hioin	Kapea, melko litteä. Toinen pää murtunut.	1 pit. 14,3 cm
2006091	2485 4A länsiprofiili	Keramiikka	Posliini	Astia	Valkolasitteinen asetti, sisäpinnalla aaltomaista kohokuvioita	1 Ø 14 cm (reuna)
2006091	2486 4A länsiprofiili	Keramiikka	Posliini	Astia	Valkolasitteinen	1
2006091	2487 4A länsiprofiili	Keramiikka	Posliini	Astia	Valkolasitteinen asetin pohja, jossa näkyvässä punaruskeaa kaarevaa leimaa; pinnassa pikeä tms.	1 Ø 9 cm
2006091	2488 4A länsiprofiili	Keramiikka	Piiposliini	Astia	Valkolasitteinen; 2 reunaa, 1 suora pohja	8
2006091	2489 4A länsiprofiili	Keramiikka	Piiposliini	Astia	Sisäpinta valkolasitteinen, ulkopinnalla vihreää kuviointia	1
2006091	2490 4A länsiprofiili	Keramiikka	Piiposliini	Astia	Fasaani-sarjan lautasen reuna	1 Ø 23 cm
2006091	2491 4A länsiprofiili	Keramiikka	Piiposliini	Astia	Valkolasitteinen kahvikupin pohja, jonka ulkopintaan maalattu sinisiä ja mustia raitoja, sekä sinikoristeinen korva; leima "Z"	2 Ø 4 cm
2006091	2492 4A länsiprofiili	Keramiikka	Punasavi	Astia	5 reunaa, 2 ruskealasisiteita, loput rapautuneita; 2 boluskoristeista; toisen ulkopinnalla jälkiä vihr., toisen rusk. lasitteesta	15
2006091	2493 4A länsiprofiili	Keramiikka	Punasavi	Astia	Sisäpuolelta ruskeaksi lasitettu kulhon tms. pohja	1 Ø 13 cm
2006091	2494 4A länsiprofiili	Lasi	Astiasasi	Astia	Kirkas	-
2006091	2495 4A länsiprofiili	Lasi	Astiasasi	Astia	Kirkas, jossa prässättyä piste- ja sädekuviointia	1
2006091	2496 4A länsiprofiili	Lasi	Astiasasi	Astia	Turkoosi	-
2006091	2497 4A länsiprofiili	Lasi	Pullolasi	Pullo	Vihreä; osa iridisoitunut	-
2006091	2498 4A länsiprofiili	Lasi	Pullolasi	Pullo	Ruskea	-
2006091	2499 4A länsiprofiili	Lasi	Pullolasi	Pullo	Kirkkaan apteekkipullon tms. tulpalla suljettava suu	1 Ø 2,5 cm
2006091	2500 4A länsiprofiili	Lasi	Pullolasi	Pullo	Ruskea kuplainen sisäänvedetty pohja	1 Ø 8 cm
2006091	2501 4A länsiprofiili	Lasi	Pullolasi	Pullo	Turkoosi tasomainen pohja	1 Ø 7 cm
2006091	2502 4A länsiprofiili	Lasi	Tasolasi	Ikkunalasi	Vihreä ja turkoosi; osa iridisoitunut	-
2006091	2503 4A länsiprofiili	Kivi	Pii		Hamaa	1
2006091	2504 4A itäprofiili	Keramiikka	Posliini	Astia	Valkolasitteinen	1
2006091	2505 4A itäprofiili	Keramiikka	Piiposliini	Astia	Valkolasitteinen; 1 vain sisäpinnalla lasitettu, 2 reunaa, 2 aaltopintaista kylkeä	9
2006091	2506 4A itäprofiili	Keramiikka	Piiposliini	Astia	Kupin valkolasitteinen reuna	1 Ø 8 cm
2006091	2507 4A itäprofiili	Keramiikka	Punasavi	Astia	Ruskealasisiteinen; kahdessa molemmin puolin, yksi rapautunut	7
2006091	2508 4A itäprofiili	Keramiikka	Punasavi	Astia	Laakean vadin sisäpinnalla ruskeaksi lasitettu reuna	1 Ø 30 cm
2006091	2509 4A itäprofiili	Keramiikka	Punasavi	Kaakeli	Ruskealasisiteinen tasokaakeli, jossa reliefikoristelua, mm. pyörylöitä	1
2006091	2510 4A itäprofiili	Keramiikka	Kivitavara	Astia	Valkoinen, jossa sininen raita; mahd. samaa kuin ruudussa K916	1
2006091	2511 4A itäprofiili	Lasi	Esinelasi	Helmi	Turkoosi pyöreä, mahd. teollisesti valmistettu	1 Ø 0,6 cm
2006091	2512 4A itäprofiili	Lasi	Astiasasi	Astia	Kirkas; 1 reuna	-
2006091	2513 4A itäprofiili	Lasi	Astiasasi	Astia	Kirkas, jossa prässättyä kasvi- ja geometrista kuviointia	1
2006091	2514 4A itäprofiili	Lasi	Astiasasi	Astia	Vihreän vadin taitettu reuna	1
2006091	2515 4A itäprofiili	Lasi	Astiasasi	Astia	Turkoosi	4
2006091	2516 4A itäprofiili	Lasi	Astiasasi	Astia	Maitolasi	2
2006091	2517 4A itäprofiili	Lasi	Pullolasi	Pullo	Kirkas tasomainen pohja	1 Ø 7 cm
2006091	2518 4A itäprofiili	Lasi	Pullolasi	Pullo	Vihreä; osa iridisoitunut	-
2006091	2519 4A itäprofiili	Lasi	Pullolasi	Pullo	Myrkyinvihreä kuplainen pohjanreuna	1 Ø 16 cm
2006091	2520 4A itäprofiili	Lasi	Pullolasi	Pullo	Ruskea	-
2006091	2521 4A itäprofiili	Lasi	Pullolasi	Pullo	Ruskea kuplainen sisäänvedetty pohjanreuna	1 Ø 7 cm
2006091	2522 4A itäprofiili	Lasi	Tasolasi	Ikkunalasi	Sininen	1
2006091	2523 4A itäprofiili	Lasi	Tasolasi	Ikkunalasi	Sinertävä	-
2006091	2524 4A itäprofiili	Lasi	Tasolasi	Ikkunalasi	Vihreä	-
2006091	2525 4A 3. väliprofiili	Keramiikka	Piiposliini	Astia	Valkolasitteinen	5
2006091	2526 4A 3. väliprofiili	Keramiikka	Valkosavi	Astia	Sisäpinnalla siniketiaista lasitetta, ulkopinta lasittamaton	1
2006091	2527 4A 3. väliprofiili	Keramiikka	Punasavi	Astia	1 sisäpinnalla ruskealasisiteinen, 1 rapautunut	2
2006091	2528 4A 3. väliprofiili	Lasi	Valkosavi	Liitupiippu	Varren katkelma	1 Ø 0,6 cm
2006091	2529 4A 3. väliprofiili	Lasi	Astiasasi	Astia	Kirkas	-
2006091	2530 4A 3. väliprofiili	Lasi	Pullolasi	Pullo	Vihreä	-
2006091	2531 4A 3. väliprofiili	Lasi	Tasolasi	Ikkunalasi	Vihreä	-
2006091	2532 4A2 itäprofiili	Keramiikka	Punasavi	Astia	Boluskoristeinen reuna	1
2006091	2533 4A2 länsiprofiili	Keramiikka	Fajanssi	Astia	Sisäpinnalla maalattua violettiä kasvikuviointia valkoisella lasitteella, ulkopinta lasittamaton	1
2006091	2534 4A2 länsiprofiili	Keramiikka	Piiposliini	Astia	Valkolasitteinen; yhdessä näkyvässä hieman sinistä kuviointia	2
2006091	2535 4A2 länsiprofiili	Keramiikka	Piiposliini	Astia	Toisella puolella sinistä painettua sirppi- ja okakuviointia	1
2006091	2536 4A2 länsiprofiili	Keramiikka	Piiposliini	Astia	Toisella puolella raita kohoympyröistä	1
2006091	2537 4A2 länsiprofiili	Keramiikka	Piiposliini	Astia	Pohja, jonka ulkopinnalla mustaa painettua viiva- ja ympyräkoristelua	1
2006091	2538 4A2 länsiprofiili	Keramiikka	Piiposliini	Astia	Sisäpinnalla mustaa painettua kukkakuviointia, ulkopinnalla lehvakuviointia	1
2006091	2539 4A2 länsiprofiili	Keramiikka	Posliini	Astia	Asetin reuna, jonka päällä vaaleansininen raita ja sisäpinnalla painettua samanväristä kukkakuviointia	1 Ø 14 cm
2006091	2540 4A2 länsiprofiili	Keramiikka	Punasavi	Astia	3 ruskealasisiteista, muut lasittamattomia tai rapautuneita	6
2006091	2541 4A2 länsiprofiili	Lasi	Astiasasi	Astia	Kirkas; yhdessä ruostetta	12
2006091	2542 4A2 länsiprofiili	Lasi	Astiasasi	Astia	Turkoosi; 1 vihreä	4



2006091	2543 4A2 länsiprofiili	Lasi	Astialasi	Astia	Maitolasi	1
2006091	2544 4A2 länsiprofiili	Lasi	Pullolasi	Pullo	Kirkas pohja, jossa prässättyjä numeroita, mahd. "15"	1 Ø 2,5 cm
2006091	2545 4A2 länsiprofiili	Lasi	Pullolasi	Pullo	Myrkynvihreä	3
2006091	2546 4A2 länsiprofiili	Lasi	Pullolasi	Pullo	Vaaleanvihreä, tod.näk. kuulapatenttipullost.	1
2006091	2547 4A2 länsiprofiili	Lasi	Pullolasi	Pullo	Ruskea	4
2006091	2548 4A2 länsiprofiili	Lasi	Tasolasi	Ikkunalasi	Kirkas	11
2006091	2549 4A2 länsiprofiili	Lasi	Tasolasi	Ikkunalasi	Vihreä; suurin osa iridoitunut	12
2006091	2550 4A2 länsiprofiili	Kivi	Liuske	Rihvelitaulu	Ohut liuskelevy, jonka toiselle puolelle kaiverrettu viivoja. Mahdollisesti samaa rihvelitaulua kuin K703.	1
2006091	2551 4A kellarin pohjoisen katon purku	Keramiikka	Fajanssi	Astia	Toisen sisäpinnassa keltavihreää koristelua; toisen toisella puolella sinisellä maalattua kuviointia	2
2006091	2552 4A kellarin pohjoisen katon purku	Keramiikka	Punasavi	Astia	1 vihreälasitteinen korva, 1 sisäpinnalta rapautunut, 2 ruskealasilasteista, 5 boluskoristeista	9
2006091	2553 4A kellarin pohjoisen katon purku	Keramiikka	Punasavi	Kaakeli	1 vihreä-, 1 kelta- ja 2 ruskealasilasteista, loput lasittamattomia tai rapautuneita	10
2006091	2554 4A kellarin pohjoisen katon purku	Savi	Valkosavi	Liitupiippu	Koppa ja varren katkelma, samaa esinettä; kopassa runsas tähti-, lehvä- ja sädekoristelu, joka ulottuu myös varteen	2 Kopan h 5,Ø n.2cm

Paino

3 g  
16 g  
10 g  
12 g  
2 g  
< 1 g  
< 1 g

3 g  
84 g  
6 g  
56 g  
6 g  
21 g  
< 1 g  
9 g  
2 g  
< 1 g  
1 g  
< 1 g  
12 g  
52 g  
32 g  
< 1 g  
64 g  
5 g  
< 1 g  
11 g  
26 g  
32 g  
2 g  
1 g  
< 1 g  
< 1 g  
< 1 g  
1 g  
7 g

1 g  
2 g  
< 1 g  
3 g  
140 g

182 g  
< 1 g  
< 1 g  
1 g  
< 1 g  
15 g  
56 g  
86 g  
68 g  
3 g  
30 g  
< 1 g  
< 1 g

2 g  
< 1 g  
< 1 g  
< 1 g  
1 g  
8 g  
2 g  
3 g  
2 g  
234 g  
109 g  
2 g  
84 g  
24 g  
< 1 g  
1 g  
1 g  
25 g  
19 g  
46 g  
38 g  
119 g  
6 g  
5 g  
3 g  
4 g  
14 g  
13 g  
< 1 g  
3 g  
2 g  
28 g  
163 g  
23 g

< 1 g  
2 g  
3 g  
2 g

415 g  
35 g  
359 g  
20 g  
< 1 g  
1 g  
3 g  
4 g  
4 g  
< 1 g  
3 g  
6 g  
14 g  
34 g  
7 g  
8 g  
182 g  
7 g  
27 g  
8 g  
2 g  
2 g  
2 g  
40 g  
14 g

1 g  
< 1 g  
1 g  
3 g  
3 g  
25 g  
122 g  
5 g  
3 g  
14 g  
58 g  
40 g  
142 g  
85 g  
22 g  
12 g  
3 g  
16 g  
< 1 g  
6 g  
39 g  
2 g  
137 g  
6 g  
< 1 g  
< 1 g  
2 g  
27 g  
25 g  
2 g  
5 g  
  
< 1 g

351 g  
225 g  
< 1 g  
< 1 g  
2 g  
6 g  
2 g  
< 1 g  
1 g  
< 1 g  
12 g  
8 g  
4 g  
3 g  
21 g  
27 g  
10 g  
2 g  
4 g  
131 g  
3 g  
5 g  
3 g  
1 g  
121 g  
30 g  
< 1 g  
3 g  
< 1 g  
< 1 g  
3 g  
5 g

4 g  
< 1 g  
1 g  
< 1 g  
8 g  
58 g  
3 g  
220 g  
56 g  
8 g  
< 1 g  
7 g  
< 1 g  
3 g  
< 1 g  
44 g  
14 g  
7 g  
< 1 g  
< 1 g  
4 g

120 g  
12 g  
22 g  
7 g  
60 g  
2 g  
< 1 g  
12 g  
< 1 g  
421 g  
555 g  
12 g  
14 g  
2 g  
14 g  
18 g  
6 g  
4 g  
1 g  
3 g  
4 g  
7 g  
2 g  
1 g  
6 g  
1 g  
< 1 g  
16 g  
5 g

< 1 g  
< 1 g  
1 g  
< 1 g  
52 g  
71 g  
53 g  
41 g  
1 g  
3 g  
34 g  
42 g  
4 g  
42 g

4 g  
4 g  
10 g  
7 g  
12 g  
< 1 g  
4 g  
5 g  
< 1 g  
< 1 g  
32 g  
13 g

< 1 g

35 g  
10 g  
2 g  
86 g  
4 g  
1 g  
9 g  
< 1 g  
< 1 g  
3 g  
3 g  
< 1 g  
8 g  
2 g  
142 g  
6 g  
203 g  
1448 g

28 g  
13 g  
27 g  
6 g  
37 g  
< 1 g  
2 g  
1 g  
< 1 g  
38 g  
9 g  
24 g  
4 g  
< 1 g  
< 1 g  
< 1 g

19 g  
143 g  
1 g  
1 g  
8 g  
39 g  
12 g  
21 g  
< 1 g  
3 g  
53 g  
61 g  
49 g  
33 g

2 g  
21 g  
1 g  
107 g  
6 g  
173 g  
29 g  
9 g  
31 g  
62 g  
111 g  
3 g  
1 g  
9 g  
8 g  
111 g  
59 g  
51 g  
< 1 g  
20 g  
19 g  
5 g  
5 g  
69 g  
5 g  
< 1 g  
< 1 g  
< 1 g  
< 1 g  
4 g  
1 g  
1 g  
24 g  
2 g  
< 1 g  
1 g  
4 g  
4 g  
< 1 g  
1 g  
1 g  
< 1 g  
< 1 g  
1 g  
8 g  
113 g  
24 g  
12 g  
4 g  
10 g  
8 g  
2 g  
2 g  
14 g  
< 1 g  
  
1 g  
3 g  
6 g  
< 1 g  
< 1 g  
< 1 g  
  
1 g  
1 g  
2 g  
1 g

< 1 g  
18 g  
27 g  
20 g  
< 1 g  
< 1 g  
1 g  
< 1 g  
4 g  
2 g  
6 g  
14 g  
6 g  
30 g  
22 g  
3 g  
< 1 g  
2 g  
2 g  
1 g  
18 g  
< 1 g  
< 1 g  
< 1 g  
36 g  
12 g  
3 g  
< 1 g  
18 g  
4 g  
< 1 g  
< 1 g  
20 g  
3 g  
< 1 g  
< 1 g  
37 g  
< 1 g  
30 g  
< 1 g  
< 1 g  
< 1 g  
< 1 g  
< 1 g  
< 1 g  
  
< 1 g  
< 1 g  
3 g  
355 g  
18 g  
< 1 g  
< 1 g  
1 g  
10 g  
1 g  
56 g  
19 g  
3 g  
1 g  
< 1 g  
1 g  
< 1 g  
< 1 g  
53 g  
6 g  
8 g



6 g  
194 g  
46 g  
8 g  
17 g  
29 g  
3 g  
1 g  
< 1 g  
27 g  
89 g  
< 1 g  
< 1 g  
< 1 g  
< 1 g  
12 g  
34 g  
13 g  
3 g  
2 g  
5 g  
< 1 g  
49 g  
< 1 g  
49 g  
4 g  
< 1 g  
7 g  
5 g  
28 g  
< 1 g  
23 g  
4 g  
5 g  
23 g  
16 g  
12 g  
8 g  
10 g  
4 g  
22 g  
8 g  
< 1 g  
1 g  
6 g  
101 g  
< 1 g  
1 g  
2 g  
28 g  
1 g  
25 g  
< 1 g  
6 g  
32 g  
12 g  
12 g  
45 g  
219 g  
4 g  
4 g  
1 g  
< 1 g  
3 g  
8 g  
20 g  
28 g

3 g  
9 g  
73 g  
58 g  
53 g  
17 g  
23 g  
225 g  
35 g  
82 g  
32 g  
1 g  
9 g  
174 g  
346 g  
22 g  
580 g  
< 1 g

3 g  
264 g  
41 g  
54 g  
34 g  
54 g  
76 g  
102 g  
< 1 g  
< 1 g  
112 g  
44 g  
28 g  
12 g  
94 g  
44 g  
22 g  
1044 g  
56 g  
878 g  
320 g  
160 g  
230 g  
542 g  
534 g  
57 g  
10 g  
170 g  
290 g

2 g  
136 g  
34 g  
744 g  
10 g  
242 g  
256 g  
92 g  
24 g  
38 g  
< 1 g  
82 g  
34 g  
44 g  
72 g  
10 g  
30 g  
1 g

24 g  
94 g  
390 g  
34 g  
21 g  
436 g  
242 g  
388 g  
15 g  
122g  
670 g  
254 g  
642 g  
572 g  
208 g  
62 g  
< 1 g  
40 g  
6 g  
2 g  
< 1 g  
2 g  
1 g  
< 1 g  
< 1 g  
< 1 g  
< 1 g  
5 g  
< 1 g  
2 g  
< 1 g  
4 g  
4 g  
7 g  
9 g  
2 g  
4 g  
15 g  
7 g  
4 g  
< 1 g  
58 g  
66 g  
114 g  
185 g  
19 g  
26 g  
2 g  
166 g  
< 1 g  
< 1 g  
< 1 g  
3 g  
9 g  
< 1 g  
< 1 g  
< 1 g  
< 1 g  
14 g  
1 g  
< 1 g  
1 g  
< 1 g  
< 1 g  
139 g  
4 g  
40 g

341 g  
34 g  
120 g  
83 g  
23 g  
51 g  
20 g  
26 g  
60 g  
144 g  
89 g  
69 g  
2 g  
90 g  
101 g  
< 1 g  
5 g  
< 1 g  
< 1 g  
< 1 g  
2 g  
< 1 g  
10 g  
< 1 g  
7 g  
< 1 g  
16 g  
2 g  
10 g  
6 g  
14 g  
10 g  
3 g  
7 g  
66 g  
8 g  
36 g  
20 g  
98 g  
62 g

4 g  
74 g  
< 1 g  
46 g  
< 1 g  
36 g  
< 1 g  
22 g  
20 g  
< 1 g  
4 g  
< 1 g  
< 1 g  
13 g  
< 1 g  
4 g  
< 1 g  
3 g  
16 g  
1 g  
3 g  
< 1 g  
< 1 g  
1 g  
< 1 g  
3 g

< 1 g  
< 1 g  
< 1 g  
< 1 g  
< 1 g  
15 g  
< 1 g  
< 1 g  
< 1 g  
8 g  
< 1 g  
< 1 g  
3 g  
< 1 g  
< 1 g  
28 g  
< 1 g  
< 1 g  
< 1 g  
4 g  
< 1 g  
2 g  
< 1 g  
1 g  
2 g  
12 g  
< 1 g  
3 g  
15 g  
91 g  
11 g  
9 cm  
< 1 g  
< 1 g  
484 g  
5 g  
152 g  
8 g  
58 g  
127 g  
11 g  
3 g  
9 g  
400 g  
269 g  
< 1 g  
3 g  
357 g  
163 g  
3 g  
6 g  
22 g  
103 g  
56 g  
152 g  
31 g  
196 g  
91 g  
36 g  
27 g  
16 g  
9 g  
61 g  
75 g  
28 g  
33 g  
117 g  
15 g

83 g  
163 g  
134 g  
96 g  
280 g  
187 g  
1 g  
< 1 g  
8 g  
106 g  
174 g  
174 g  
31 g  
< 1 g  
147 g  
188 g  
20 g  
593 g  
18 g  
219 g  
339 g  
177 g  
15 g  
2 g  
68 g  
5 g  
133 g  
164 g  
187 g  
189 g  
196 g  
16 g  
14 g  
102 g  
82 g  
26 g  
182 g  
3 g  
5 g  
4 g  
499 g  
27 g  
13 g  
8 g  
1 g  
18 g  
20 g  
6 g  
19 g  
13 g  
21 g  
< 1 g  
2 g  
43 g  
2 g  
10 g  
2 g  
4 g  
12 g  
27 g  
< 1 g  
1 g  
19 g  
13 g  
5 g  
9 g  
98 g

22 g  
35 g  
84 g  
20 g  
14 g  
< 1 g  
< 1 g  
< 1 g  
< 1 g

< 1 g  
54 g  
233 g  
12 g  
< 1 g  
46 g  
14 g  
59 g  
25 g  
4 g  
6 g  
39 g  
18 g  
18 g  
44 g  
95 g  
4 g  
5 g  
1 g  
6 g  
22 g  
< 1 g  
50 g  
64 g  
1 g  
112 g  
5 g  
60 g  
209 g  
37 g  
20 g  
64 g  
152 g  
54 g  
26 g  
87 g  
26 g  
20 g  
84 g  
110 g  
192 g  
44 g  
118 g  
< 1 g  
2 g  
39 g  
< 1 g  
1 g  
6 g  
10 g  
5 g  
2 g

10 g  
7 g  
1 g  
1 g  
< 1 g  
22 g  
11 g  
2 g  
1 g  
4 g  
1 g  
1 g  
9 g  
3 g  
4 g  
6 g  
9 g  
46 g  
3 g  
2 g  
2 g  
< 1 g  
< 1 g  
11 g  
12 g  
< 1 g  
1036 g  
4 g  
230 g  
19 g  
2 g  
103 g  
24 g  
1 g  
10 g  
98 g  
64 g  
17 g  
3 g  
69 g  
46 g  
1 g  
8 g  
30 g  
18 g  
31 g  
50 g  
129 g  
17 g  
412 g  
336 g  
25 g  
434 g  
395 g  
1 g  
210 g  
183 g  
197 g  
98 g  
77 g  
96 g  
47 g  
375 g  
1229 g  
121 g  
165 g  
59 g



71 g  
45 g  
145 g  
< 1 g  
142 g  
68 g  
23 g  
2 g  
< 1 g  
5 g  
5 g  
4 g  
< 1 g  
1 g  
< 1 g  
2 g  
46 g  
< 1 g  
35 g  
8 g  
226 g  
19 g  
2 g  
3 g  
< 1 g  
< 1 g  
4 g  
73 g  
28 g  
1 g  
< 1 g  
5 g  
168 g  
7 g  
141 g  
20 g  
46 g  
51 g  
131 g  
  
<1 g  
2 g  
28 g  
3 g  
8 g  
6 g  
  
< 1 g  
7 g  
22 g  
50 g  
12 g  
44 g  
1 g  
2 g  
6 g  
12 g  
4 g  
20 g  
6 g  
4 g  
156 g  
28 g  
18 g  
108 g  
178 g  
< 1 g

32 g  
40 g  
2 g  
11 g  
< 1 g  
40 g  
4 g  
46 g  
18 g  
294 g  
2 g  
11 g  
641 g  
174 g  
11 g  
16 g  
30 g  
15 g  
< 1 g  
7 g  
48 g  
2 g  
6 g  
< 1 g  
28 g  
74 g  
14 g  
2 g  
< 1 g  
26 g  
2 g  
< 1 g  
86 g  
160 g  
110 g  
174 g  
14 g  
74 g  
138 g  
2 g  
116 g  
38 g  
34 g  
4 g  
314 g  
290 g  
500g  
22 g  
174 g  
50 g  
8 g  
2 g  
72 g  
60 g  
98 g  
1 g  
< 1 g  
8 g  
162 g  
8 g  
32 g  
4 g  
6 g  
82 g  
1 g  
< 1 g  
28 g

4 g  
8 g  
20 g  
18 g  
1 g  
< 1 g  
10 g  
10 g  
4 g  
20 g  
1 g  
2 g  
4 g  
2 g  
80 g  
2 g  
110 g  
24 g  
20 g  
6 g  
4 g  
64 g  
148 g  
10 g  
< 1 g  
< 1 g  
< 1 g  
10 g  
2 g  
6 g  
96 g  
< 1 g  
18 g  
26 g  
134 g  
24 g  
6 g  
28 g  
38 g  
18 g  
80 g  
5 g  
25 g  
33 g  
< 1 g  
2 g  
41 g  
72 g  
31 g  
35 g  
28 g  
6 g  
< 1 g  
5 g  
2 g  
20 g  
6 g  
48 g  
32 g  
6 g  
2 g  
< 1 g  
108 g  
12 g  
10 g  
40 g  
2 g

18 g  
60g  
42 g  
< 1 g  
628 g  
6 g  
18 g  
2 g  
6 g  
40 g  
2 g  
26 g  
12 g  
24 g  
12 g  
< 1 g  
4 g  
2 g  
24 g  
12 g  
8 g  
1 g  
< 1 g  
20 g  
32 g  
2 g  
4 g  
1 g  
< 1 g  
2 g  
< 1 g  
2 g  
1 g  
2 g  
8 g  
< 1 g  
158 g  
86 g  
< 1 g  
15 g  
2 g  
2 g  
10 g  
23 g  
6 g  
24 g  
< 1 g  
8 g  
6 g  
1 g  
2 g  
< 1 g  
2 g  
4 g  
< 1 g  
128 g  
4 g  
16 g  
16 g  
4 g  
2 g  
4 g  
< 1 g  
71 g  
21 g  
< 1 g  
< 1 g

10 g  
< 1 g  
< 1 g  
1 g  
16 g  
29 g  
6 g  
1 g  
< 1 g  
8 g  
56 g  
27 g  
15 g  
8 g  
17 g  
1 g  
1 g  
15 g  
39 g  
22 g  
2 g  
105 g  
3 g  
37 g  
< 1 g  
2 g  
4 g  
< 1 g  
< 1 g  
< 1 g  
3 g  
22 g  
< 1 g  
4 g  
2 g  
1 g  
< 1 g  
4 g  
1 g  
2 g  
2 g  
2 g  
1 g  
37 g  
151 g  
18 g  
104 g  
1 g  
6 g  
63 g  
< 1 g  
28 g  
28 g  
8 g  
17 g  
5 g  
16 g  
2 g  
1 g  
10 g  
< 1 g  
1 g  
< 1 g  
< 1 g  
1 g  
< 1 g  
< 1 g

1 g  
3 g  
2 g  
< 1 g  
24 g  
52 g  
4 g  
6 g  
10 g  
90 g  
16 g  
6 g  
242 g  
1 g  
2 g  
12 g  
24 g  
120 g  
106 g  
70 g  
28 g  
76 g  
8 g  
82 g  
18 g  
2 g  
72 g  
30 g  
70 g  
26 g  
< 1 g  
< 1 g  
< 1 g  
14 g  
48 g  
4 g  
1 g  
1 g  
2 g  
< 1 g  
14 g  
4 g  
10 g  
< 1 g  
< 1 g  
< 1 g  
2 g  
8 g  
2 g  
18 g  
8 g  
6 g  
6 g  
4 g  
3 g  
18 g  
28 g  
< 1 g  
4 g  
< 1 g  
< 1 g  
< 1 g  
< 1 g  
42 g  
18 g  
2 g  
62 g

6 g  
2 g  
< 1 g  
12 g  
48 g  
10 g  
28 g  
2 g  
16 g  
4 g  
70 g  
42 g  
28 g  
10 g  
2 g  
4 g  
4 g  
70 g  
12 g  
49 g  
4 g  
10 g  
< 1 g  
32 g  
6 g  
< 1 g  
  
< 1 g  
< 1 g  
< 1 g  
78 g  
280 g  
20 g  
6 g  
< 1 g  
5 g  
< 1 g  
3 g  
1 g  
3 g  
299 g  
2 g  
< 1 g  
12 g  
2 g  
1 g  
7 g  
2 g  
13 g  
12 g  
< 1 g  
32 g  
< 1 g  
< 1 g  
< 1 g  
1 g  
3 g  
79 g  
< 1 g  
49 g  
2 g  
14 g  
13 g  
< 1 g  
2 g  
13 g  
2 g

4 g  
4 g  
13 g  
345 g  
190 g  
222 g  
215 g  
73 g  
< 1 g  
38 g  
4 g  
162 g  
43 g  
53 g  
26 g  
105 g  
75 g  
83 g  
138 g  
175 g  
297 g  
260 g  
42 g  
144 g  
210 g  
208 g  
600 g  
326 g  
28 g  
6 g  
518 g  
108 g  
147 g  
120 g  
34 g  
154 g  
162 g  
400 g  
36 g  
130 g  
716 g  
1060 g  
20 g  
90 g  
16 g  
< 1 g  
2 g  
14 g  
4 g  
< 1 g  
< 1 g  
2 g  
252 g  
< 1 g  
< 1 g  
< 1 g  
6 g  
2 g  
4 g  
2 g  
12 g  
1 g  
< 1 g  
238 g  
7 g  
< 1 g  
10 g



26 g  
5 g  
< 1 g  
20 g  
6 g  
32 g  
2 g  
1 g  
16 g  
22 g  
2 g  
4 g  
4 g  
8 g  
90 g  
< 1 g  
< 1 g  
9 g  
< 1 g  
32 g  
141 g  
18 g  
46 g  
38 g  
107 g  
202 g  
141 g  
25 g  
720 g  
9 cm  
177 g  
45 g  
145 g  
522 g  
601 g  
716 g  
210 g  
569 g  
92 g  
106 g  
12 g  
6 g  
242 g  
16 g  
318 g  
192 g  
84 g  
380 g  
110 g  
8 g  
4 g  
204 g  
388 g  
26 g  
2 g  
1 g  
1 g  
32 g  
466 g  
4 g  
2 g  
< 1 g  
2 g  
5 g  
125 g  
16 g  
28 g

100 g  
< 1 g  
20 g  
4 g  
10 g  
< 1 g  
1 g  
2 g  
< 1 g  
< 1 g  
36 g  
98 g  
10 g  
174 g  
117 g  
36 g  
30 g  
236 g  
118 g  
116 g  
44 g  
136 g  
746 g  
1 g  
28 g  
20 g  
78 g  
10 g  
48 g  
242 g  
100 g  
138 g  
< 1 g  
72 g  
4 g  
10 g  
2 g  
6 g  
< 1 g  
< 1 g  
6 g  
1 g  
< 1 g  
5 g  
1 g  
46 g  
< 1 g  
< 1 g  
4 g  
6 g  
14 g  
10 g  
76 g  
2 g  
2 g  
2 g  
3 g  
< 1 g  
4 g  
< 1 g  
< 1 g  
2 g  
52 g  
1 g  
< 1 g  
48 g  
30 g

5 g  
40 g  
< 1 g  
< 1 g  
1 g  
68 g  
19 g  
6 g  
< 1 g  
7 g  
< 1 g  
1 g  
48 g  
< 1 g  
< 1 g  
< 1 g  
< 1 g  
< 1 g  
< 1 g  
1 g  
15 g  
2 g  
< 1 g  
< 1 g  
< 1 g  
< 1 g  
5 g  
13 g  
1 g  
  
< 1 g  
< 1 g  
21 g  
< 1 g  
9 g  
< 1 g  
< 1 g  
2 g  
4 g  
2 g  
< 1 g  
< 1 g  
4 g  
< 1 g  
1 g  
2 g  
12 g  
< 1 g  
< 1 g  
2 g  
22 g  
< 1 g  
4 g  
4 g  
2 g  
6 g  
< 1 g  
< 1 g  
12 g  
2 g  
21 g  
6 g  
48 g  
7 g  
3 g  
19 g  
60 g

62 g  
5 g  
< 1 g  
< 1 g  
1 g  
< 1 g  
< 1 g  
1 g  
3 g  
13 g  
< 1 g  
< 1 g  
3 g  
1 g  
< 1 g  
< 1 g  
< 1 g  
< 1 g  
4 g  
  
5 g  
< 1 g  
3 g  
21 g  
3 g  
1 g  
< 1 g  
2 g  
16 g  
< 1 g  
54 g  
2 g  
7 g  
< 1 g  
< 1 g  
< 1 g  
14 g  
18 g  
128 g  
236 g  
72 g  
180 g  
117 g  
44 g  
60 g  
149 g  
140 g  
37 g  
90 g  
23 g  
52 g  
120 g  
14 g  
8 g  
38 g  
108 g  
151 g  
78 g  
4 g  
4 G  
< 1 g  
4 g  
2 g  
12 g  
51 g  
412 g  
26 g

20 g  
107 g  
476 g  
7 g  
226 g  
16 g  
52 g  
16 g  
22 g  
38 g  
200 g  
322 g  
252 g  
136 g  
4 g  
300 g  
22 g

< 1 g  
< 1 g  
4 g  
< 1 g  
2 g  
< 1 g  
2 g  
< 1 g  
54 g  
< 1 g  
< 1 g  
3 g  
< 1 g  
< 1 g  
< 1 g  
374 g  
17 g  
44 g  
54 g  
59 g  
44 g  
21 g  
46 g  
257 g  
9 g  
< 1 g  
4 g  
24 g  
< 1 g  
46 g  
2 g  
6 g  
24 g  
4 g  
40 g  
316 g  
68 g  
30 g  
373 g  
120 g  
4 g  
1328 g  
8 g

< 1 g  
1 g  
19 g

26 g  
126 g  
44 g  
8 g  
12 g  
2 g  
16 g  
22 g  
7 g  
5 g  
2 g  
< 1 g  
< 1 g  
14 g  
12 g  
2 g  
266 g  
38 g  
168 g  
24 g  
6 g  
16 g  
72 g  
38 g  
34 g  
108 g  
314 g  
88 g  
48 g  
130 g  
214 g  
112 g  
73 g  
124 g  
60 g  
162 g  
76 g  
68 g  
60 g  
18 g  
438 g  
614 g  
59 g  
108 g  
49 g

8 g  
8 g  
30 g  
178 g  
43 g  
2 g  
13 g  
2 g  
< 1 g  
1 g  
< 1 g  
195 g  
2 g  
82 g  
1 g  
124 g  
6 g  
< 1 g  
1 g  
2 g  
2 g

4 g  
65 g  
1955 g  
23 g  
105 g  
56 g  
98 g  
75 g  
20 g  
28 g  
64 g  
124 g

28 g  
76 g  
4 g  
178 g  
38 g  
41 g  
< 1 g  
12 g  
314 g  
27 g  
2 g  
< 1 g  
964 g

< 1 g  
< 1 g  
< 1 g  
20 g  
22 g  
40 g  
772 g  
2 g  
15 g  
4 g  
4 g  
36 g  
17 g  
2 g  
4 g  
22 g  
22 g  
70 g  
16 g  
32 g  
6 g  
280 g  
190 g  
306 g  
2 g  
21 g  
21 g  
2 g  
72 g  
148 g  
168 g  
256 g  
44 g  
36 g  
56 g  
384 g  
164 g  
4 g  
18 g

54 g  
494 g  
84 g  
154 g  
34 g  
48 g  
448 g  
5 g  
5 g  
26 g  
156 g  
74 g  
472 g  
1157 g  
24 g  
56 g  
49 g  
300 g  
373 g  
632 g  
20 g  
163 g  
6 g  
< 1 g  
< 1 g  
27 g  
2 g  
1 g  
< 1 g  
16 g  
28 g  
52 g  
8 g  
34 g  
7 g  
12 g  
26 g  
38 g  
6 g  
< 2000g  
109 g  
54 g  
9 g  
15 g  
6 g  
20 g  
52 g  
44 g  
138 g  
28 g  
57 g  
164 g  
7 g  
198 g  
2 g  
43 g  
23 g  
5 g  
< 1 g  
12 g  
294 g  
24 g  
1 g  
92 g  
25 g  
4 g  
2 g



2 g  
2 g  
3 g  
14 g  
166 g  
276 g  
< 1 g  
6 g  
4 g  
5 g  
2 g  
2 g  
< 1 g  
5 g  
8 g  
32 g  
3 g  
2 g  
12 g  
2 g  
49 g  
8 g  
63 g  
< 1 g  
1265 g  
35 g  
41 g  
27 g  
44 g  
54 g  
32 g  
44 g  
13 g  
19 g  
21 g  
102 g  
106 g  
41 g  
26 g  
40 g  
42 g  
6 g  
12 g  
94 g  
486 g  
< 2000 g  
9 g  
13 g  
1 g  
< 1 g  
5 g  
37 g  
57 g  
60 g  
34 g  
2 g  
10 g  
< 1 g  
20 g  
182 g  
10 g  
13 g  
2275 g  
107 g  
21 g  
5 g  
21 g

25 g  
56 g  
65 g  
232 g  
8 g  
17 g  
22 g  
14 g  
95 g  
1 g  
239 g  
7 g  
< 1 g  
446 g  
< 1 g  
1 g  
4 g  
2 g  
2 g  
2 g  
4 g  
32 g  
3 g  
1 g  
< 1 g  
3 g  
3 g  
11 g  
2 g  
2 g  
12 g  
10 g  
28 g  
2 g  
6 g  
58 g  
12 g  
15 g  
96 g  
60 g  
72 g  
76 g  
112 g  
30 g  
86 g  
7 g  
4 g  
44 g  
158 g  
32 g  
292 g  
26 g  
126 g  
410 g  
4 g  
66 g  
10 g  
< 1 g  
2 g  
2 g  
107 g  
< 1 g  
18 g  
74 g  
1639 g  
64 g  
54 g

12 g  
128 g  
118 g  
14 g  
12 g  
210 g  
< 1 g

< 1 g  
5 g  
2 g  
5 g  
1 g  
2 g  
2 g  
61 g  
148 g  
1 g  
< 1 g  
< 1 g

5 g  
6 g  
54 g  
68 g  
284 g  
2 g  
15 g  
< 1 g  
11 g  
4 g  
13 g  
23 g  
13 g  
804 g  
30 g  
161 g  
384 g  
303 g  
< 1 g  
1 g  
< 1 g  
< 1 g  
< 1 g  
2 g  
< 1 g  
1 g  
2 g  
5 g  
4 g  
3 g  
4 g  
6 g  
< 1 g  
1 g  
< 1 g  
< 1 g  
4 g  
< 1 g  
20 g  
< 1 g  
6 g  
99 g  
12 g  
19 g  
1 g  
272 g

1 g  
< 1 g  
< 1 g  
58 g  
1 g  
7 g  
12 g  
12 g  
2 g  
< 1 g  
1 g  
12 g  
8 g  
< 1 g

< 1 g  
< 1 g  
2 g  
< 1 g  
3 g  
< 1 g  
< 1 g  
4 g  
6 g  
8 g  
18 g  
8 g  
62 g  
30 g  
42 g  
1 g  
16 g  
32 g  
5 g  
137 g  
12 g  
24 g  
12 g  
4 g  
2 g  
90 g  
8 g  
58 g  
60 g  
6 g  
4 g  
28 g  
14 g  
90 g  
8 g  
24 g  
14 g  
11 g  
15 g  
6 g  
3 g  
< 1 g  
78 g  
< 1 g  
2 g

< 1 g  
< 1 g  
2 g  
2 g  
2 g  
1 g  
2 g  
1 g  
32 g  
2 g  
1 g  
4 g  
2 g  
86 g  
2 g  
12 g  
186 g  
8 g  
< 1 g  
< 1 g

6 g  
< 1 g  
< 1 g  
54 g  
8 g  
4 g  
< 1 g

1 g  
2 g  
2 g  
< 1 g  
2 g

< 1 g  
4 g

< 1 g  
3 g  
1 g

< 1 g  
1 g  
< 1 g  
< 1 g  
< 1 g  
< 1 g  
3 g

< 1 g  
< 1 g  
3 g  
4 g  
1 g  
8 g  
48 g  
5 g  
1 g

< 1 g  
78 g  
20 g  
38 g  
98 g  
26 g  
5 g  
2 g

11 g  
7 g  
< 1 g  
10 g  
75 g  
3 g  
4 g  
6 g  
100 g  
< 1 g  
15 g  
1 g

20 g  
64 g  
2 g  
20 g  
19 g  
4 g  
6 g  
12 g  
< 1 g  
2 g

12 g  
< 1 g  
2 g  
1 g

10 g  
1 g  
6 g  
4 g  
< 1 g  
2 g  
4 g  
6 g  
70 g  
32 g  
32 g  
< 1 g  
54 g  
24 g  
14 g  
10 g  
44 g  
36 g  
4 g  
48 g  
6 g  
32 g  
34 g  
12 g  
< 1 g  
74 g  
14 g  
< 1 g

6 g  
98 g  
418 g  
60 g  
192 g  
256 g  
692 g  
12 g  
80 g  
8 g  
< 1 g  
24 g  
56 g  
< 1 g  
17 g  
29 g  
205 g  
64 g  
90 g  
6 g  
68 g  
182 g  
70 g  
17 g  
48 g  
61 g  
13 g  
17 g  
1 g  
13 g  
5 g  
70 g  
151 g  
13 g  
5 g  
< 1 g  
26 g  
3 g  
7 g  
10 g  
< 1 g  
8 g  
76 g  
21 g  
30 g  
13 g  
< 1 g  
18 g  
14 g  
3 g  
< 1 g  
4 g  
< 1 g  
4 g  
35 g  
6 g  
11 g  
20 g  
< 1 g  
< 1 g  
2 g  
1 g  
< 1 g  
5 g  
24 g  
13 g  
4 g

< 1 g  
2 g  
10 g  
26 g  
36 g  
18 g  
8 g  
6 g  
16 g  
114 g  
400 g  
18 g



## Rauma Kauppatori 2006

Kaivausjohtaja Aino Koivukari

Mustavalkonegatiiviluettelo

Päänro	Alanro	Kunta	Kohde	Aihe	Suunta	Pvm	Kuvaaja
125676	1	Rauma	Kauppatori	Alue 3C,K172 ja K173	N	18.5.2006	JH
125676	2	Rauma	Kauppatori	Alue 3C, K172 ja K173	W	18.5.2006	JH
125676	3	Rauma	Kauppatori	Yleiskuva torista, otettu Raatihuoneen tornista. Torin lounaiskulmasta kaivettiin vain täyttösoraa ja puhdasta hiekkaa.	S	19.5.2006	AK
125676	4	Rauma	Kauppatori	Yleiskuva torista, otettu Raatihuoneen tornista. Oikealla reunassa keskellä alue 3A.	N	19.5.2006	AK
125676	5	Rauma	Kauppatori	Alue 3A. Vanha täyttösora poistettiin aikaisemmin paljastuneista kellarin kivistä etelään aina Kauppakadulle asti. Soran alta paljastui koskematonta kulttuurikerrosta noin 1,5-2 m leveydeltä.	NE	19.5.2006	MH
125676	6	Rauma	Kauppatori	Torin itäreunaa (alue 3A) lukuunottamatta torille tuotiin uutta soraa.	SW	19.5.2006	MH
125676	7	Rauma	Kauppatori	Alue 3A, yleiskuva länsiprofiilista.	S	22.5.2006	AK
125676	8	Rauma	Kauppatori	Alue 3A, länsiprofiili.	E	22.5.2006	AK
125676	9	Rauma	Kauppatori	Alue 3A, länsiprofiili.	E	22.5.2006	AK
125676	10	Rauma	Kauppatori	Alue 3A, länsiprofiili.	E	22.5.2006	AK
125676	11	Rauma	Kauppatori	Alue 3A, länsiprofiili.	E	22.5.2006	AK
125676	12	Rauma	Kauppatori	Alue 3A, länsiprofiili.	E	22.5.2006	AK
125676	13	Rauma	Kauppatori	Alue 3A, länsiprofiili.	E	22.5.2006	AK
125676	14	Rauma	Kauppatori	Alue 3A, länsiprofiili.	E	22.5.2006	AK
125676	15	Rauma	Kauppatori	Alue 3A, länsiprofiili.	E	22.5.2006	AK
125676	16	Rauma	Kauppatori	Alue 3A, länsiprofiili.	E	22.5.2006	AK
125676	17	Rauma	Kauppatori	Alue 3A, länsiprofiili.	E	22.5.2006	AK
125676	18	Rauma	Kauppatori	Alue 3A, yleiskuva länsiprofiilista.	NE	22.5.2006	AK
125676	19	Rauma	Kauppatori	Alue 3A, kulttuurikerroksen pinta.	N	23.5.2006	MH
125676	20	Rauma	Kauppatori	Alue 3A, kulttuurikerroksen pinta.	S	23.5.2006	MH
125676	21	Rauma	Kauppatori	Alue 3A, kulttuurikerroksen pinta.	S	23.5.2006	MH
125676	22	Rauma	Kauppatori	Alue 3A, itäprofiili.	W	23.5.2006	MH
125676	23	Rauma	Kauppatori	Alue 3A, itäprofiili.	W	23.5.2006	MH
125676	24	Rauma	Kauppatori	Alue 3A, itäprofiili.	W	23.5.2006	MH
125676	25	Rauma	Kauppatori	Alue 3A, itäprofiili.	W	23.5.2006	MH
125676	26	Rauma	Kauppatori	Alue 3A, itäprofiili.	W	23.5.2006	MH
125676	27	Rauma	Kauppatori	Alue 3A, itäprofiili.	W	23.5.2006	MH
125676	28	Rauma	Kauppatori	Alue 3A, itäprofiili.	W	23.5.2006	MH

125676	29	Rauma	Kauppatori	Alue 3A, itäprofiili.	W	23.5.2006	MH
125676	30	Rauma	Kauppatori	Alue 3A, itäprofiili.	W	23.5.2006	MH
125676	31	Rauma	Kauppatori	Alue 3A, itäprofiili.	W	23.5.2006	MH
125676	32	Rauma	Kauppatori	Alue 3A, eteläpääty, K176 poistettu.	N	23.5.2006	AK
125676	33	Rauma	Kauppatori	Alue 3A, eteläpääty, K176 poistettu.	W	23.5.2006	AK
125676	34	Rauma	Kauppatori	Alue 3A, eteläpääty, K176 poistettu.	W	23.5.2006	AK
125676	35	Rauma	Kauppatori	Alue 3A, eteläpääty, K176 poistettu.	NE	23.5.2006	AK
125676	36	Rauma	Kauppatori	Alue 3A, K179, lähikuva rahasta in situ	E	29.5.2006	AK
125676	37	Rauma	Kauppatori	Alue 3A, K179, lähikuva rahasta in situ	E	29.5.2006	AK
125676	38	Rauma	Kauppatori	Alue 3A, K197, kiviä	S	29.5.2006	JH
125676	39	Rauma	Kauppatori	Alue 3A, K196 ja kiviä	NW	29.5.2006	JH
125676	40	Rauma	Kauppatori	Alue 3A, K196 ja kiviä	N	29.5.2006	JH
125676	41	Rauma	Kauppatori	Alue 3A, K196 ja kiviä	NE	29.5.2006	JH
125676	42	Rauma	Kauppatori	Alue 3A, R198, R199 ja R200	N	29.5.2006	MH
125676	43	Rauma	Kauppatori	Alue 3A, R199	W	29.5.2006	MH
125676	44	Rauma	Kauppatori	Alue 3A, R198 ja R200	W	29.5.2006	MH
125676	45	Rauma	Kauppatori	Alue 3A, R198, R199 ja R200	N	29.5.2006	MH
125676	46	Rauma	Kauppatori	Alue 3A, R199, E-W-suuntaiset puut	SW	29.5.2006	MH
125676	47	Rauma	Kauppatori	Alue 3A, R198 ja R200	E	29.5.2006	MH
125676	48	Rauma	Kauppatori	Alue 3A, R198 ja R200	E	29.5.2006	MH
125676	49	Rauma	Kauppatori	Alue 3A, kuoppa K188	S	31.5.2006	AK
125676	50	Rauma	Kauppatori	Alue 3A, kuoppa K188	W	31.5.2006	AK
125676	51	Rauma	Kauppatori	Alue 3A, R199 ja R200	N	31.5.2006	AK
125676	52	Rauma	Kauppatori	Alue 3A, R199 ja R200	N	31.5.2006	AK
125676	53	Rauma	Kauppatori	Alue 3A, R198, R199 ja R200	N	31.5.2006	AK
125676	54	Rauma	Kauppatori	Alue 3A, R199 ja R200	N	31.5.2006	AK
125676	55	Rauma	Kauppatori	Alue 3A, R199 ja R200	N	31.5.2006	AK
125676	56	Rauma	Kauppatori	Alue 3A, K182 ja K201	N	31.5.2006	AK
125676	57	Rauma	Kauppatori	Alue 3A, K185	N	31.5.2006	AK
125676	58	Rauma	Kauppatori	Alue 3A, K185 ja K188	N	31.5.2006	AK
125676	59	Rauma	Kauppatori	Alue 3A, yleiskuva	N	31.5.2006	AK
125676	60	Rauma	Kauppatori	Alue 3A, puukouru R202	W	31.5.2006	MH
125676	61	Rauma	Kauppatori	Alue 3A, puukouru R202	SW	31.5.2006	MH
125676	62	Rauma	Kauppatori	Alue 3A, puukouru R202	NW	31.5.2006	MH
125676	63	Rauma	Kauppatori	Alue 3A, puukouru R202	W	31.5.2006	MH
125676	64	Rauma	Kauppatori	Alue 3A, kuoppa kun K188 ja R202 kaivettu pois	W	31.5.2006	MH

125676	65	Rauma	Kauppatori	Alue 3A, puu kerroksessa K185	S	31.5.2006	MH
125676	66	Rauma	Kauppatori	Alue 3A, puu kerroksessa K185	W	31.5.2006	MH
125676	67	Rauma	Kauppatori	Alue 3A, K186, R200, K201, R205 ja K206	E	1.6.2006	JH
125676	68	Rauma	Kauppatori	Alue 3A, K186, R200, K201, R205 ja K206	W	1.6.2006	JH
125676	69	Rauma	Kauppatori	Alue 3A, R200	N	2.6.2006	AL
125676	70	Rauma	Kauppatori	Alue 3A, R200	N	2.6.2006	AL
125676	71	Rauma	Kauppatori	Alue 3A, R200	N	2.6.2006	AL
125676	72	Rauma	Kauppatori	Alue 3A, puu kerroksessa K186.	W	2.6.2006	JH
125676	73	Rauma	Kauppatori	Alue 3A, puu kerroksessa K186.	E	2.6.2006	JH
125676	74	Rauma	Kauppatori	Alue 3A, yleiskuva.	N	2.6.2006	MH
125676	75	Rauma	Kauppatori	Alue 3A, K207 osittain kaivettuna sekä K190.	SW	5.6.2006	MH
125676	76	Rauma	Kauppatori	Alue 3A, K190, K191, K209.	SW	5.6.2006	MH
125676	77	Rauma	Kauppatori	Alue 3A, R196 ja R200.	NE	5.6.2006	JH
125676	78	Rauma	Kauppatori	Alue 3A, R196 ja R200.	SE	5.6.2006	JH
125676	79	Rauma	Kauppatori	Alue 3A, R196, R200, K112 ja K208.	NE	5.6.2006	JH
125676	80	Rauma	Kauppatori	Alue 3A, R196, R200, K112 ja K208.	E	5.6.2006	JH
125676	81	Rauma	Kauppatori	Alue 4A, pintasoran poiston yhteydessä näkyviin tulleita kellarirakenteita.	SW	6.6.2006	MH
125676	82	Rauma	Kauppatori	Alue 4A, pintasoran poistoa.	NW	6.6.2006	MH
125676	83	Rauma	Kauppatori	Alue 3A, kiviä kerroksessa K208.	N	6.6.2006	AK
125676	84	Rauma	Kauppatori	Alue 3A, kiviä kerroksessa K208.	N	6.6.2006	AK
125676	85	Rauma	Kauppatori	Alue 3A, kiviä kerroksessa K208.	N	6.6.2006	AK
125676	86	Rauma	Kauppatori	Alue 3A, K191 ja K209.	N	7.6.2006	MH
125676	87	Rauma	Kauppatori	Alue 4B, sadevesiviemärikuopasta paljastunut kivi-tiilirakenne kuopan itä- ja eteläprofiilissa.	SE	7.6.2006	MH
125676	88	Rauma	Kauppatori	Alue 4B, kuopan itäprofiilissa kivirakenteen pohjoisosa.	E	7.6.2006	MH
125676	89	Rauma	Kauppatori	Alue 4B, kuopan itäprofiilissa kivirakenteen keskiosa.	E	7.6.2006	MH
125676	90	Rauma	Kauppatori	Alue 4B, kuopan itäprofiilissa kivirakenteen eteläosa. Kuvassa oikealla kivistä ja laastista muurattu osa.	E	7.6.2006	MH
125676	91	Rauma	Kauppatori	Alue 4B. Rakenne jatkui myös kuopan eteläprofiiliin.	S	7.6.2006	MH
125676	92	Rauma	Kauppatori	Alue 4B, kivirakenne kuopan reunalta kuvattuna.	SE	7.6.2006	MH
125676	93	Rauma	Kauppatori	Alue 4B, kivirakennetta kuopan reunalta kuvattuna.	E	7.6.2006	MH
125676	94	Rauma	Kauppatori	Alue 4B, kivirakennetta kuopan reunalta kuvattuna.	E	7.6.2006	MH
125676	95	Rauma	Kauppatori	Alue 4B, kivirakenne kuopan reunalta kuvattuna.	NE	7.6.2006	MH
125676	96	Rauma	Kauppatori	Alue 4B, yleiskuva, alueen ja kivirakenteen sijainti Kauppatorilla.	SE	7.6.2006	MH
125676	97	Rauma	Kauppatori	Alue 3A, rakenteet R212 ja R213.	N	7.6.2006	MH
125676	98	Rauma	Kauppatori	Alue 3A, rakenteet R212 ja R213.	E	7.6.2006	MH

125676	99	Rauma	Kauppatori	Alue 3A, puurakenne R213.	S	7.6.2006	MH
125676	100	Rauma	Kauppatori	Alue 3A, tiilirakenne R212.	NE	7.6.2006	MH
125676	101	Rauma	Kauppatori	Alue 3A, kerros K214.	E	8.6.2006	MH
125676	102	Rauma	Kauppatori	Alue 3A, puulattia R211, yleiskuva.	N	8.6.2006	MH
125676	103	Rauma	Kauppatori	Alue 3A, puulattia R211, yleiskuva.	S	8.6.2006	MH
125676	104	Rauma	Kauppatori	Alue 3A, N-E-suuntaiset puut, jotka osittain R211:n pohjoisreunan alla.	S	8.6.2006	MH
125676	105	Rauma	Kauppatori	Alue 3A, puulattia R211, pohjoisosa.	W	8.6.2006	MH
125676	106	Rauma	Kauppatori	Alue 3A, puulattia R211, eteläosa.	W	8.6.2006	MH
125676	107	Rauma	Kauppatori	Alue 3A, puulattia R211, lähikuva eteläosasta.	W	8.6.2006	MH
125676	108	Rauma	Kauppatori	Alue 3A, puurakenne R213. E-W-suuntainen puu, jonka päältä poistettu samansuuntainen puu ja vierestä poistettu N-S-suuntainen puu.	S	9.6.2006	MH
125676	109	Rauma	Kauppatori	Alue 3A, K183.	N	12.6.2006	AK
125676	110	Rauma	Kauppatori	Alue 3A, puulattia R211, N-S-suuntainen puu.	N	12.6.2006	AK
125676	111	Rauma	Kauppatori	Alue 3A, K216 ja K217.	N	12.6.2006	JH
125676	112	Rauma	Kauppatori	Alue 3A, K218, K183 sekä R211:n alempia puita.	W	12.6.2006	MH
125676	113	Rauma	Kauppatori	Alue 3A, K218, K183 sekä R211:n alempia puita.	N	12.6.2006	MH
125676	114	Rauma	Kauppatori	Alue 3A, K218, keritsimet in situ.	E	12.6.2006	MH
125676	115	Rauma	Kauppatori	Alue 3A, K183 ja R219.	N	13.6.2006	MH
125676	116	Rauma	Kauppatori	Alue 3A, K112, K220 sekä tiilimurskakuoppa.	E	14.6.2006	MH
125676	117	Rauma	Kauppatori	Alue 3A, K112, K220 ja tiilimurskakuoppa, K216 ja K222.	N	14.6.2006	MH
125676	118	Rauma	Kauppatori	Alue 3A, K221.	N	15.6.2006	MH
125676	119	Rauma	Kauppatori	Alue 3A, K223 ja K220.	N	15.6.2006	JH
125676	120	Rauma	Kauppatori	Alue 3A, K223 ja K220.	W	15.6.2006	JH
125676	121	Rauma	Kauppatori	Alue 5C, kulttuurikerrosta eteläprofiilissa Kuninkaankadun ja Vähäkirkkokadun risteyksessä torin puolella.	S	16.6.2006	AK
125676	122	Rauma	Kauppatori	Alue 5C, kulttuurikerrosta länsiprofiilissa Kuninkaankadun ja Vähäkirkkokadun risteyksessä torin puolella.	W	16.6.2006	AL
125676	123	Rauma	Kauppatori	Alue 3A, puurakenteet R227 ja R228.	N	19.6.2006	MH
125676	124	Rauma	Kauppatori	Alue 3A, puurakenteet R227 ja R228.	W	19.6.2006	MH
125676	125	Rauma	Kauppatori	Alue 3A, puurakenteet R227 ja R228, joista R227 osittain R228:n päällä.	N	20.6.2006	MH
125676	126	Rauma	Kauppatori	Alue 3A, K112, jossa K331 ja K332. Näkyvissä myös K220.	S	21.6.2006	MH
125676	127	Rauma	Kauppatori	Alue 5, kulttuurikerrosta Kuninkaankadun eteläprofiilissa. Kuvan yläreunassa Kuninkaankatu 19:n ovet.	SE	21.6.2006	MH
125676	128	Rauma	Kauppatori	Alue 3A, K112 ja kivirakenne R232.	E	21.6.2006	MH
125676	129	Rauma	Kauppatori	Alue 3A, kerroksen K112 pinta.	N	21.6.2006	JH
125676	130	Rauma	Kauppatori	Alue 3A, kerroksen K112 pinta.	SE	21.6.2006	JH

125676	131	Rauma	Kauppatori	Alue 3A, eteläisessä profiilissa näkyvä kuoppa.	N	21.6.2006	AL
125676	132	Rauma	Kauppatori	Alue 3A, eteläprofiili.	N	21.6.2006	AL
125676	133	Rauma	Kauppatori	Alue 5, kulttuurikerrosta Kuninkaankadun eteläprofiilissa. Kuvan yläreunassa Kuninkaankatu 21.	SE	26.6.2006	KV
125676	134	Rauma	Kauppatori	Alue 3A, K186.	N	27.6.2006	AL
125676	135	Rauma	Kauppatori	Alue 3A, K215:n alainen kerros.	N	28.6.2006	AL
125676	136	Rauma	Kauppatori	Alue 5, kulttuurikerrosta koillisprofiilissa Kuninkaankadun ja Vähäkirkkokadun risteyksessä. Kuvan yläreunassa Kuninkaankatu 24:n lounaisnurkka.	N	29.6.2006	AK
125676	137	Rauma	Kauppatori	Alue 5, kulttuurikerrosta koillisprofiilissa Kuninkaankadun ja Vähäkirkkokadun risteyksessä. Kuvan yläreunassa Kuninkaankatu 24:n lounaisnurkka.	NE	29.6.2006	AK
125676	138	Rauma	Kauppatori	Alue 5, kulttuurikerrosta koillisprofiilissa Kuninkaankadun ja Vähäkirkkokadun risteyksessä. Kuvan yläreunassa Kuninkaankatu 24:n lounaisnurkka.	E	29.6.2006	AK
125676	139	Rauma	Kauppatori	Alue 3A, rakenne R251. Kivien poiston jälkeen paljastuneet puut.	W	29.6.2006	KV
125676	140	Rauma	Kauppatori	Alue 5, kulttuurikerrosta Vähäkirkkokadun itäprofiilissa. Kuvan yläreunassa Kuninkaankatu 24:n seinää.	E	30.6.2006	KV
125676	141	Rauma	Kauppatori	Alue 3A, puurakenne ja kivirakenne	E	4.7.2006	KV
125676	142	Rauma	Kauppatori	Alue 3A, kivirakenne	N	4.7.2006	KV
125676	143	Rauma	Kauppatori	Alue 3A, työkuva. Etualalla kivirakenne	N	4.7.2006	KV
125676	144	Rauma	Kauppatori	Alue 3A, tiilirakenne R212	päältä	5.7.2006	KV
125676	145	Rauma	Kauppatori	Alue 3A, K257 kivet ja tiilet	päältä	5.7.2006	KV
125676	146	Rauma	Kauppatori	Alue 4A, K700, kenkä in situ	E	6.7.2006	AK
125676	147	Rauma	Kauppatori	Alue 4A, K700, kenkä in situ	N	6.7.2006	AK
125676	148	Rauma	Kauppatori	Alue 4A, K700, rautaesine in situ	päältä	6.7.2006	HM
125676	149	Rauma	Kauppatori	Alue 4A, K700, rautaesine in situ	päältä	6.7.2006	HM
125676	150	Rauma	Kauppatori	Alue 4A, R702 eteläosa	W	6.7.2006	HM
125676	151	Rauma	Kauppatori	Alue 4A, R702 eteläosa	W	6.7.2006	HM
125676	152	Rauma	Kauppatori	Alue 4A, R702 pohjoisosa ja R701 eteläisimmät kivet	W	6.7.2006	HM
125676	153	Rauma	Kauppatori	Alue 4A, R702 pohjoisosa ja R701 eteläisimmät kivet	W	6.7.2006	HM
125676	154	Rauma	Kauppatori	Alue 4A, R701	W	6.7.2006	HM
125676	155	Rauma	Kauppatori	Alue 4A, R701	W	6.7.2006	HM
125676	156	Rauma	Kauppatori	Alue 4A, R701	W	6.7.2006	HM
125676	157	Rauma	Kauppatori	Alue 4A, R701 pohjoispää	W	6.7.2006	HM
125676	158	Rauma	Kauppatori	Alue 4A, R701 pohjoispää	W	6.7.2006	HM
125676	159	Rauma	Kauppatori	Alue 4A, R701 ja R702	S	6.7.2006	HM
125676	160	Rauma	Kauppatori	Alue 4A, R701 ja R702	S	6.7.2006	HM
125676	161	Rauma	Kauppatori	Alueet 4A ja 3A, yleiskuva	S	6.7.2006	HM

125676	162	Rauma	Kauppatori	Alueet 4A ja 3A, yleiskuva	S	6.7.2006	HM
125676	163	Rauma	Kauppatori	Alueet 4A ja 3A, yleiskuva	S	6.7.2006	HM
125676	164	Rauma	Kauppatori	Alue 4A, R701 yksityiskohta: naulat	N	6.7.2006	HM
125676	165	Rauma	Kauppatori	Alue 4A, R701 yksityiskohta: naulat	N	6.7.2006	HM
125676	166	Rauma	Kauppatori	Alue 3A, R260 E-W-suuntainen puu	W	7.7.2006	KV
125676	167	Rauma	Kauppatori	Alue 3A, K207, K263 ja K264	N	11.7.2006	AK
125676	168	Rauma	Kauppatori	Alue 3A, K207, K263 ja K264	N	11.7.2006	AK
125676	169	Rauma	Kauppatori	Alue 3A, K207, K263 ja K264 läheltä	N	11.7.2006	AK
125676	170	Rauma	Kauppatori	Alue 3A, K207, K263 ja K264 läheltä	N	11.7.2006	AK
125676	171	Rauma	Kauppatori	Alue 3A, R265	N	11.7.2006	HM
125676	172	Rauma	Kauppatori	Alue 3A, R265	N	11.7.2006	HM
125676	173	Rauma	Kauppatori	Alue 3A, R265	S	11.7.2006	HM
125676	174	Rauma	Kauppatori	Alue 3A, R265	S	11.7.2006	HM
125676	175	Rauma	Kauppatori	Alue 4A, K704	S	11.7.2006	AK
125676	176	Rauma	Kauppatori	Alue 4A, K704	S	11.7.2006	AK
125676	177	Rauma	Kauppatori	Alue 4A, K704 kiven poiston jälkeen	S	11.7.2006	AK
125676	178	Rauma	Kauppatori	Alue 4A, K704 kiven poiston jälkeen	N	11.7.2006	AK
125676	179	Rauma	Kauppatori	Alue 3A, hiiltynyt puu kerroksessa K263	N	11.7.2006	AK
125676	180	Rauma	Kauppatori	Alue 4A, läntinen profiili 1. väliprofiilista pohjoiseen	W	12.7.2006	AK
125676	181	Rauma	Kauppatori	Alue 4A, läntinen profiili 1. väliprofiilista pohjoiseen	W	12.7.2006	AK
125676	182	Rauma	Kauppatori	Alue 4A, läntinen profiili 1. väliprofiilista pohjoiseen	W	12.7.2006	AK
125676	183	Rauma	Kauppatori	Alue 4A, läntinen profiili 1. väliprofiilista pohjoiseen	W	12.7.2006	AK
125676	184	Rauma	Kauppatori	Alue 4A, läntinen profiili 1. väliprofiilista pohjoiseen	W	12.7.2006	AK
125676	185	Rauma	Kauppatori	Alue 4A, läntinen profiili 1. väliprofiilista pohjoiseen	W	12.7.2006	AK
125676	186	Rauma	Kauppatori	Alue 4A, R702, yksityiskohta: rautaesine ja lasia	S	13.7.2006	HM
125676	187	Rauma	Kauppatori	Alue 4A, R702, yksityiskohta: rautaesine ja lasia	S	13.7.2006	HM
125676	188	Rauma	Kauppatori	Alue 4A, R702, rautaesine in situ	E/päältä	13.7.2006	HM
125676	189	Rauma	Kauppatori	Alue 4A, R702, rautaesine in situ	E/päältä	13.7.2006	HM
125676	190	Rauma	Kauppatori	Alue 4A, R702, pronssiesine in situ	E/päältä	13.7.2006	HM
125676	191	Rauma	Kauppatori	Alue 4A, R702, pronssiesine in situ	E/päältä	13.7.2006	HM
125676	192	Rauma	Kauppatori	Alue 3A, K267 ja puurakenne R268	W	14.7.2006	AK
125676	193	Rauma	Kauppatori	Alue 3A, K267 ja puurakenne R268	W	14.7.2006	AK
125676	194	Rauma	Kauppatori	Alue 4A, R702, pronssiesine in situ	E	14.7.2006	HM
125676	195	Rauma	Kauppatori	Alue 4A, R702, pronssiesine in situ	E	14.7.2006	HM
125676	196	Rauma	Kauppatori	Alue 3A, R268 pohjoisimmat puut	N	17.7.2006	HM
125676	197	Rauma	Kauppatori	Alue 3A, R268 pohjoisimmat puut	N	17.7.2006	HM

125676	198	Rauma	Kauppatori	Alue 3A, K263, kiviä ja puita	N	17.7.2006	HM
125676	199	Rauma	Kauppatori	Alue 3A, K263, kiviä ja puita	N	17.7.2006	HM
125676	200	Rauma	Kauppatori	Alue 4A, yleiskuva	N	17.7.2006	AK
125676	201	Rauma	Kauppatori	Alue 3A, R268 pohjoisimmat puut	N	18.7.2006	HM
125676	202	Rauma	Kauppatori	Alue 3A, R268 pohjoisimmat puut	N	18.7.2006	HM
125676	203	Rauma	Kauppatori	Alue 3A, R268 ja puusilppukerros K267	W	18.7.2006	HM
125676	204	Rauma	Kauppatori	Alue 3A, R268 ja puusilppukerros K267	W	18.7.2006	HM
125676	205	Rauma	Kauppatori	Alue 4A, puurakenne R707	E	19.7.2006	HM
125676	206	Rauma	Kauppatori	Alue 4A, puurakenne R707	E	19.7.2006	HM
125676	207	Rauma	Kauppatori	Alue 3A, hiilikkerros K273	E	19.7.2006	HM
125676	208	Rauma	Kauppatori	Alue 3A, hiilikkerros K273	E	19.7.2006	HM
125676	209	Rauma	Kauppatori	Alue 3A, K274 ja K275	S	20.7.2006	HM
125676	210	Rauma	Kauppatori	Alue 3A, K274 ja K275	E	20.7.2006	HM
125676	211	Rauma	Kauppatori	Alue 3A, K274 ja K275	E	20.7.2006	HM
125676	212	Rauma	Kauppatori	Alue 4A, R702 puita	N	20.7.2006	HM
125676	213	Rauma	Kauppatori	Alue 4A, R702 puita	N	20.7.2006	HM
125676	214	Rauma	Kauppatori	Alue 4A, puurakenteet R707 ja R708	N	20.7.2006	HM
125676	215	Rauma	Kauppatori	Alue 4A, K804:n alla oleva kerros	W	31.7.2006	AL
125676	216	Rauma	Kauppatori	Alue 4A, puut kerroksessa K834	E	3.8.2006	HM
125676	217	Rauma	Kauppatori	Alue 4A, puut kerroksessa K834	E	3.8.2006	HM
125676	218	Rauma	Kauppatori	Alue 4A, puut kerroksessa K834	E	3.8.2006	HM
125676	219	Rauma	Kauppatori	Alue 4A, K852 pohjoisosa	E	4.8.2006	HM
125676	220	Rauma	Kauppatori	Alue 4A, K852 pohjoisosa	E	4.8.2006	HM
125676	221	Rauma	Kauppatori	Alue 4A, K852 keskiosa	E	4.8.2006	HM
125676	222	Rauma	Kauppatori	Alue 4A, K852 keskiosa	E	4.8.2006	HM
125676	223	Rauma	Kauppatori	Alue 4A, K852 keskiosa	E	4.8.2006	HM
125676	224	Rauma	Kauppatori	Alue 4A, K852 eteläosa	E	4.8.2006	HM
125676	225	Rauma	Kauppatori	Alue 4A, K852 eteläosa	E	4.8.2006	HM
125676	226	Rauma	Kauppatori	Alue 4A, tiilenpala-alue kerroksessa K841	S	8.8.2006	HM
125676	227	Rauma	Kauppatori	Alue 4A, tiilenpala-alue kerroksessa K841	S	8.8.2006	HM
125676	228	Rauma	Kauppatori	Alue 4A, tiilirakenne ja tiilenpala-alue	S	8.8.2006	HM
125676	229	Rauma	Kauppatori	Alue 4A, tiilirakenne ja tiilenpala-alue	S	8.8.2006	HM
125676	230	Rauma	Kauppatori	Alue 4A, tiilirakenne	S	9.8.2006	HM
125676	231	Rauma	Kauppatori	Alue 4A, tiilirakenne	S	9.8.2006	HM
125676	232	Rauma	Kauppatori	Alue 4A, K852 pohjoisosa	N	9.8.2006	HM
125676	233	Rauma	Kauppatori	Alue 4A, K852 pohjoisosa	N	9.8.2006	HM

125676	234	Rauma	Kauppatori	Alue 4A, K852 pohjoisosa	N	9.8.2006	HM
125676	235	Rauma	Kauppatori	Alue 4A, tiilet kerroksessa K857	N	9.8.2006	AK
125676	236	Rauma	Kauppatori	Alue 4A, tiilet kerroksessa K857	N	9.8.2006	AK
125676	237	Rauma	Kauppatori	Alue 4A, tiilet kerroksessa K857	N	9.8.2006	AK
125676	238	Rauma	Kauppatori	Alue 4A, tiilet kerroksessa K857	E/SE	9.8.2006	AK
125676	239	Rauma	Kauppatori	Alue 4A, K852	E	14.8.2006	HM
125676	240	Rauma	Kauppatori	Alue 4A, K852	E	14.8.2006	HM
125676	241	Rauma	Kauppatori	Alue 4A, yleiskuva keskiosasta	E	14.8.2006	HM
125676	242	Rauma	Kauppatori	Alue 4A, tiilikellari	E	14.8.2006	HM
125676	243	Rauma	Kauppatori	Alue 4A, tiilikellari	E	14.8.2006	HM
125676	244	Rauma	Kauppatori	Alue 4A, K895 nahkalöytö in situ	E	15.8.2006	AK
125676	245	Rauma	Kauppatori	Alue 4A, K852	E	16.8.2006	AK
125676	246	Rauma	Kauppatori	Alue 4A, K852	N/NW	16.8.2006	AK
125676	247	Rauma	Kauppatori	Alue 4A, eteläisen kellarin eteläosa	N	17.8.2006	NM
125676	248	Rauma	Kauppatori	Alue 4A, eteläisen kellarin pohjoisosa	N	17.8.2006	NM
125676	249	Rauma	Kauppatori	Alue 3A, yleiskuva	S	17.8.2006	HM
125676	250	Rauma	Kauppatori	Alue 3A, yleiskuva	S	17.8.2006	HM
125676	251	Rauma	Kauppatori	Alue 4A, eteläinen kellari	N	18.8.2006	HM
125676	252	Rauma	Kauppatori	Alue 4A, eteläinen kellari	N	18.8.2006	HM
125676	253	Rauma	Kauppatori	Alue 4A, eteläinen kellari	N	18.8.2006	HM
125676	254	Rauma	Kauppatori	Alue 3A, yleiskuva	S	18.8.2006	HM
125676	255	Rauma	Kauppatori	Alue 3A, yleiskuva	S	18.8.2006	HM
125676	256	Rauma	Kauppatori	Alue 3A, yleiskuva	S	18.8.2006	HM
125676	257	Rauma	Kauppatori	Alue 3A, R288	S	18.8.2006	HM
125676	258	Rauma	Kauppatori	Alue 3A, yleiskuva	S	18.8.2006	HM
125676	259	Rauma	Kauppatori	Alue 3A, yleiskuva	S	18.8.2006	HM
125676	260	Rauma	Kauppatori	Alue 3A, yleiskuva	S	18.8.2006	HM
125676	261	Rauma	Kauppatori	Alue 3A, yleiskuva	S	18.8.2006	HM
125676	262	Rauma	Kauppatori	Alue 3A, R288	W	18.8.2006	HM
125676	263	Rauma	Kauppatori	Alue 3A, R288	W	18.8.2006	HM
125676	264	Rauma	Kauppatori	Alue 3A, R288	W	18.8.2006	HM
125676	265	Rauma	Kauppatori	Alue 4A, K721	N	18.8.2006	AK
125676	266	Rauma	Kauppatori	Alue 4A, K721	N	18.8.2006	AK
125676	267	Rauma	Kauppatori	Alue 3A, uunirakenne R288	W	18.8.2006	HM
125676	268	Rauma	Kauppatori	Alue 3A, R288 päällimmäiset puut	W	18.8.2006	HM
125676	269	Rauma	Kauppatori	Alue 4A, tiilet ja kivet eteläisen kellarin pohjoispuolella	N	21.8.2006	AK



125676	270	Rauma	Kauppatori	Alue 4A, yleiskuva keskiosasta	N	21.8.2006	AK
125676	271	Rauma	Kauppatori	Alue 4A, K729	S	21.8.2006	AK
125676	272	Rauma	Kauppatori	Alue 4A, paalunjäljet kerroksessa K729 ja värjäytyneessä pohjahiekassa	N	21.8.2006	AK
125676	273	Rauma	Kauppatori	Alue 4A, paalunjäljet kerroksessa K729 ja värjäytyneessä pohjahiekassa	N	21.8.2006	AK
125676	274	Rauma	Kauppatori	Alue 3A, R288 puiden poiston jälkeen	W	22.8.2006	HM
125676	275	Rauma	Kauppatori	Alue 3A, R288 puiden poiston jälkeen	W	22.8.2006	HM
125676	276	Rauma	Kauppatori	Alue 4A, pohjoisosa, K732	W	22.8.2006	AK
125676	277	Rauma	Kauppatori	Alue 4A, pohjoisosa, K732	W	22.8.2006	AK
125676	278	Rauma	Kauppatori	Alue 4A, pohjoisosa, K732	W	22.8.2006	AK
125676	279	Rauma	Kauppatori	Alue 4A, pohjoisosa, K732	W	22.8.2006	AK
125676	280	Rauma	Kauppatori	Alue 4A, pohjoisosa, K732	W	22.8.2006	AK
125676	281	Rauma	Kauppatori	Alue 4A, pohjoisosa, K732	N	22.8.2006	AK
125676	282	Rauma	Kauppatori	Alue 4A, pohjoisosa, K732	N	22.8.2006	AK
125676	283	Rauma	Kauppatori	Alue 4A2, kivikko K800:n alla	W	23.8.2006	AK
125676	284	Rauma	Kauppatori	Alue 4A2, kivikko K800:n alla	W	23.8.2006	AK
125676	285	Rauma	Kauppatori	Alue 4A2, kivikko K800:n alla	W	23.8.2006	AK
125676	286	Rauma	Kauppatori	Alue 4A, yleiskuva	SW	23.8.2006	AK
125676	287	Rauma	Kauppatori	Alue 3A, työkuva	SE	23.8.2006	AK
125676	288	Rauma	Kauppatori	Alue 4A, keskiosa, K912-K916 kivet	NW	23.8.2006	AK
125676	289	Rauma	Kauppatori	Alue 4A, keskiosa, K912-K916 kivet	NW	23.8.2006	AK
125676	290	Rauma	Kauppatori	Alue 4A, keskiosa, K912-K916 kivet	NW	23.8.2006	AK
125676	291	Rauma	Kauppatori	Alue 4A, keskiosa, K912-K916 kivet	NW	23.8.2006	AK
125676	292	Rauma	Kauppatori	Alue 4A, keskiosa, K912-K916 kivet	NW	23.8.2006	AK
125676	293	Rauma	Kauppatori	Alue 4A, keskiosa, K912-K916 kivet	NW	23.8.2006	AK
125676	294	Rauma	Kauppatori	Alue 4A, keskiosa, K912-K916 kivet	NW	23.8.2006	AK
125676	295	Rauma	Kauppatori	Alue 4A, keskiosa, K912-K916 kivet	NW	23.8.2006	AK
125676	296	Rauma	Kauppatori	Alue 4A, keskiosa, K912-K916 kivet	NW	23.8.2006	AK
125676	297	Rauma	Kauppatori	Alue 4A, keskiosa, K912-K916 kivet	NW	23.8.2006	AK
125676	298	Rauma	Kauppatori	Alue 3A, R288, R298, pohjoisosa	W	25.8.2006	HM
125676	299	Rauma	Kauppatori	Alue 3A, R288, R298, pohjoisosa	W	25.8.2006	HM
125676	300	Rauma	Kauppatori	Alue 3A, R288, R298, eteläosa	W	25.8.2006	HM
125676	301	Rauma	Kauppatori	Alue 3A, R288, R298, eteläosa	W	25.8.2006	HM
125676	302	Rauma	Kauppatori	Alue 3A, R288, R298 ja K297	N	25.8.2006	HM
125676	303	Rauma	Kauppatori	Alue 3A, R288, R298 ja K297	N	25.8.2006	HM
125676	304	Rauma	Kauppatori	Alue 3A, R288, R298 ja K297	N	25.8.2006	HM
125676	305	Rauma	Kauppatori	Alue 3A, R298 yksityiskohta: mahdollinen salvos	E	25.8.2006	HM

125676	306	Rauma	Kauppatori	Alue 3A, R298 yksityiskohta: mahdollinen salvos	E	25.8.2006	HM
125676	307	Rauma	Kauppatori	Alue 4A, pohjoisen kellarin katto	N	25.8.2006	AK
125676	308	Rauma	Kauppatori	Alue 4A, pohjoisen kellarin katto	NE	25.8.2006	AK
125676	309	Rauma	Kauppatori	Alue 4A, eteläisen kellarin seinä	SW	25.8.2006	AK
125676	310	Rauma	Kauppatori	Alue 4A, eteläisen kellarin kulma	W	25.8.2006	AK
125676	311	Rauma	Kauppatori	Alue 4A, kellarin länsiseinää	NW	25.8.2006	AK
125676	312	Rauma	Kauppatori	Alue 3A, kolmijalkapata in situ	E	28.8.2006	HM
125676	313	Rauma	Kauppatori	Alue 4A2, puut kerroksen K735 alla	W	28.8.2006	AK
125676	314	Rauma	Kauppatori	Alue 4A2, puut kerroksen K735 alla	W	28.8.2006	AK
125676	315	Rauma	Kauppatori	Alue 4A2, R738	W	29.8.2006	AK
125676	316	Rauma	Kauppatori	Alue 4A2, R738	W	29.8.2006	AK
125676	317	Rauma	Kauppatori	Alue 4A2, R738	W	29.8.2006	AK
125676	318	Rauma	Kauppatori	Alue 4A2, R738	W	29.8.2006	AK
125676	319	Rauma	Kauppatori	Alue 4A2, R738	W	29.8.2006	AK
125676	320	Rauma	Kauppatori	Alue 3A, puurakenne R304	W	29.8.2006	HM
125676	321	Rauma	Kauppatori	Alue 3A, puurakenne R298	W	29.8.2006	HM
125676	322	Rauma	Kauppatori	Alue 3A, puurakenteet R298 ja R304	N	29.8.2006	HM
125676	323	Rauma	Kauppatori	Alue 3A, puurakenteet R298 ja R304	N	29.8.2006	HM
125676	324	Rauma	Kauppatori	Alue 3A, puurakenteet R298 ja R304	N	29.8.2006	HM
125676	325	Rauma	Kauppatori	Alue 4A2, R738	N	29.8.2006	AK
125676	326	Rauma	Kauppatori	Alue 4A2, R738	N	29.8.2006	AK
125676	327	Rauma	Kauppatori	Alue 4A2, R738	N	29.8.2006	AK
125676	328	Rauma	Kauppatori	Alue 3A, R312	N	31.8.2006	HM
125676	329	Rauma	Kauppatori	Alue 3A, R312	N	31.8.2006	HM
125676	330	Rauma	Kauppatori	Alue 3A, R314	W	4.9.2006	HM
125676	331	Rauma	Kauppatori	Alue 3A, R314	W	4.9.2006	HM
125676	332	Rauma	Kauppatori	Alue 3A, K320	N	6.9.2006	HM
125676	333	Rauma	Kauppatori	Alue 4A, kellarin lattia, puujäljet kerroksessa K921	N	6.9.2006	AK
125676	334	Rauma	Kauppatori	Alue 4A, kellarin lattia, puujäljet kerroksessa K921	N	6.9.2006	AK
125676	335	Rauma	Kauppatori	Alue 4A, kellarin lattia, puujäljet kerroksessa K921	N	6.9.2006	AK
125676	336	Rauma	Kauppatori	Alue 4A, kellarin lattia, puujäljet kerroksessa K921	N	6.9.2006	AK
125676	337	Rauma	Kauppatori	Alue 4A, kellarin lattia, K922	NW	13.9.2006	NM
125676	338	Rauma	Kauppatori	Alue 4A, kellarin lattia, K922	W	13.9.2006	NM
125676	339	Rauma	Kauppatori	Alue 3A, R321	SE	14.9.2006	AK
125676	340	Rauma	Kauppatori	Alue 3A, R321	SE	14.9.2006	AK
125676	341	Rauma	Kauppatori	Alue 3A, R321	SE	14.9.2006	AK

125676	342	Rauma	Kauppatori	Alue 4A, valo/ilma-aukko kellarin eteläseinässä	SE	15.9.2006	HM
125676	343	Rauma	Kauppatori	Alue 4A, valo/ilma-aukko kellarin eteläseinässä	S	15.9.2006	HM
125676	344	Rauma	Kauppatori	Alue 3A, puurakenne R333	S/päältä	18.9.2006	NM
125676	345	Rauma	Kauppatori	Alue 3A, puurakenne R333	S/päältä	18.9.2006	NM
125676	346	Rauma	Kauppatori	Alue 3A, puurakenne R333	S/päältä	18.9.2006	NM
125676	347	Rauma	Kauppatori	Alue 3A, pohjoinen profiili	N	21.9.2006	AL
125676	348	Rauma	Kauppatori	Alue 4A1, 2. ja 3. ruudun välinen pohjoisprofiili	N	5.10.2006	AK
125676	349	Rauma	Kauppatori	Alue 4A1, 2. ja 3. ruudun välinen pohjoisprofiili	N	5.10.2006	AK
125676	350	Rauma	Kauppatori	Alue 4A1, 3. ja 4. ruudun välinen pohjoisprofiili	N	6.10.2006	AK
125676	351	Rauma	Kauppatori	Alue 4A1, 3. ja 4. ruudun välinen pohjoisprofiili	N	6.10.2006	NM
125676	352	Rauma	Kauppatori	Alue 4A1, 3. ja 4. ruudun välinen pohjoisprofiili	N	6.10.2006	NM
125676	353	Rauma	Kauppatori	Alue 4A, kellarin katto profiilissa	N	9.10.2006	HM
125676	354	Rauma	Kauppatori	Alue 4A, kellarin katto profiilissa, itäosa	N	9.10.2006	HM
125676	355	Rauma	Kauppatori	Alue 4A, kellarin katto profiilissa, länsiosa	N	9.10.2006	HM
125676	356	Rauma	Kauppatori	Alue 4A, kellarin katto päältä	S	9.10.2006	HM
125676	357	Rauma	Kauppatori	Alue 4A, kellarin katto, 4. tiilikerta	N	9.10.2006	HM
125676	358	Rauma	Kauppatori	Alue 4A, kellarin katto, 4. tiilikerta, itäosa	N	9.10.2006	HM
125676	359	Rauma	Kauppatori	Alue 4A, kellarin katto, 4. tiilikerta, länsiosa	N	9.10.2006	HM
125676	360	Rauma	Kauppatori	Alue 4A, kellarin katto, länsinurkka, 6. tiilikerta	N	9.10.2006	HM
125676	361	Rauma	Kauppatori	Alue 4A, kellarin katto, itäreuna, 9.10. esiin kaivettu osa	S/päältä	9.10.2006	HM
125676	362	Rauma	Kauppatori	Alue 4A, kellarin katto, itänurkka edestä	N	9.10.2006	HM
125676	363	Rauma	Kauppatori	Alue 4A, kellarin luoteisnurkka, holvin jäänteitä	NW	9.10.2006	HM
125676	364	Rauma	Kauppatori	Alue 4A, kellarin luoteisnurkka, holvin jäänteitä	NW	9.10.2006	HM
125676	365	Rauma	Kauppatori	Alue 4A, kellarin luoteisnurkka, holvin jäänteitä	NW	9.10.2006	HM
125676	366	Rauma	Kauppatori	Alue 4A, kellarin länsiseinän pohjoispää	W	9.10.2006	HM
125676	367	Rauma	Kauppatori	Alue 4A, kellarin luoteisnurkka	NW	9.10.2006	HM
125676	368	Rauma	Kauppatori	Alue 4A, kellarin pohjoisseinän länsiosa	N	9.10.2006	HM
125676	369	Rauma	Kauppatori	Alue 4A, kellarin pohjoisseinän läntisin osa	N	9.10.2006	HM
125676	370	Rauma	Kauppatori	Alue 4A, kellarin pohjoisseinän keskiosa	N	9.10.2006	HM
125676	371	Rauma	Kauppatori	Alue 4A, kellarin pohjoisseinän keskiosa	N	9.10.2006	HM
125676	372	Rauma	Kauppatori	Alue 4A, kellarin pohjoisseinän itäisin osa	N	9.10.2006	HM
125676	373	Rauma	Kauppatori	Alue 4A, kellarin pohjoisseinän itäosa	N	9.10.2006	HM
125676	374	Rauma	Kauppatori	Alue 4A, kellarin pohjoisseinä	N	9.10.2006	HM
125676	375	Rauma	Kauppatori	Alue 4A, kellarin pohjoisseinän yläosan tiilet	S/päältä	9.10.2006	HM
125676	376	Rauma	Kauppatori	Alue 4A, kellarin pohjoisseinän yläosan tiilet	S/päältä	9.10.2006	HM
125676	377	Rauma	Kauppatori	Alue 4A, kellarin pohjoisseinä, 2. tiilikerta	N	10.10.2006	HM

125676	378	Rauma	Kauppatori	Alue 4A, kellarin pohjoisseinä, 2. tiilikerta, länsipää	N	10.10.2006	HM
125676	379	Rauma	Kauppatori	Alue 4A, kellarin pohjoisseinä, 2. tiilikerta, itäpää	N	10.10.2006	HM
125676	380	Rauma	Kauppatori	Alue 4A, kellarin pohjoisseinä, 3. tiilikerta	N	10.10.2006	HM
125676	381	Rauma	Kauppatori	Alue 4A, kellarin pohjoisseinä, 3. tiilikerta	N	10.10.2006	HM
125676	382	Rauma	Kauppatori	Alue 4A, kellarin pohjoisseinä, 3. tiilikerta, länsiosa	N	10.10.2006	HM
125676	383	Rauma	Kauppatori	Alue 4A, kellarin pohjoisseinä, 3. tiilikerta, itäosa	N	10.10.2006	HM
125676	384	Rauma	Kauppatori	Alue 4A, kellarin pohjoisseinä, 3. tiilikerta, länsipää	N	10.10.2006	HM
125676	385	Rauma	Kauppatori	Alue 4A, kellarin pohjoisseinän itäpää	S/päältä	10.10.2006	HM
125676	386	Rauma	Kauppatori	Alue 4A, kellarin pohjoisseinän itäpää	S/päältä	10.10.2006	HM
125676	387	Rauma	Kauppatori	Alue 4A, kellarin pohjoisseinän länsipää	S/päältä	10.10.2006	HM
125676	388	Rauma	Kauppatori	Alue 4A, kellarin pohjoisseinän keskiosa	S/päältä	10.10.2006	HM
125676	389	Rauma	Kauppatori	Alue 4A, kellarin pohjoisseinä, 4. tiilikerta	N	10.10.2006	HM
125676	390	Rauma	Kauppatori	Alue 4A, kellarin pohjoisseinä, 4. tiilikerta	N	10.10.2006	HM
125676	391	Rauma	Kauppatori	Alue 4A, kellarin pohjoisseinä, 4. tiilikerta, länsiosa	N	10.10.2006	HM
125676	392	Rauma	Kauppatori	Alue 4A, kellarin pohjoisseinä, 4. tiilikerta, itäosa	N	10.10.2006	HM
125676	393	Rauma	Kauppatori	Alue 4A, kellarin pohjoisseinän keskiosa	S/päältä	10.10.2006	HM
125676	394	Rauma	Kauppatori	Alue 4A, kellarin pohjoisseinän länsiosa	S/päältä	10.10.2006	HM
125676	395	Rauma	Kauppatori	Alue 4A, kellarin pohjoisseinä, 5. tiilikerta	N	10.10.2006	HM
125676	396	Rauma	Kauppatori	Alue 4A, kellarin pohjoisseinä, tiilet kivien välissä	N	10.10.2006	HM
125676	397	Rauma	Kauppatori	Alue 4A, kellarin pohjoisseinä, kaikki vinot tiilet poistettu	N	10.10.2006	HM
125676	398	Rauma	Kauppatori	Alue 4A, kellarin pohjoisseinä, kaikki vinot tiilet poistettu	N	10.10.2006	HM
125676	399	Rauma	Kauppatori	Alue 4A, kellarin pohjoisseinä, tiilet kivien välissä	N	10.10.2006	HM
125676	400	Rauma	Kauppatori	Alue 4A, kellarin pohjoisseinä, kaikki vinot tiilet poistettu	S/päältä	10.10.2006	HM
125676	401	Rauma	Kauppatori	Alue 4A, kellarin pohjoisseinän länsipää, kaikki vinot tiilet poistettu	S/päältä	10.10.2006	HM
125676	402	Rauma	Kauppatori	Alue 4A, kellarin pohjoisseinän itäpää, kaikki vinot tiilet poistettu	S/päältä	10.10.2006	HM
125676	403	Rauma	Kauppatori	Alue 4A, kellarin pohjoisseinä, kaikki vinot tiilet poistettu, seinän tiiliosa	S/päältä	10.10.2006	HM
125676	404	Rauma	Kauppatori	Alue 4A, kellarin pohjoisseinä, päällyskivi ja seinäkivet	SW	10.10.2006	HM
125676	405	Rauma	Kauppatori	Alue 4A, kellarin pohjoisseinä	N	11.10.2006	AK
125676	406	Rauma	Kauppatori	Alue 4A, kellarin pohjoisseinä	N	11.10.2006	AK
125676	407	Rauma	Kauppatori	Alue 4A, kellarin pohjoisseinä	N	11.10.2006	HM
125676	408	Rauma	Kauppatori	Alue 4A, kellarin pohjoisseinä	N	11.10.2006	HM
125676	409	Rauma	Kauppatori	Alue 4A, kellarin pohjoisseinä	N	11.10.2006	HM
125676	410	Rauma	Kauppatori	Alue 4A, kellarin länsiseinä	W	11.10.2006	HM
125676	411	Rauma	Kauppatori	Alue 4A, kellarin länsiseinä	W	11.10.2006	HM
125676	412	Rauma	Kauppatori	Alue 4A, kellarin länsiseinä	W	11.10.2006	HM
125676	413	Rauma	Kauppatori	Alue 4A, kellarin luoteisnurkka, pohjois- ja länsiseinää	NW	11.10.2006	HM

125676	414	Rauma	Kauppatori	Alue 4A, kellarin luoteisnurkka, pohjois- ja länsiseinää	NW	11.10.2006	HM
125676	415	Rauma	Kauppatori	Alue 4A, kellarin lounaisnurkka, länsi- ja eteläseinää	SW	11.10.2006	HM
125676	416	Rauma	Kauppatori	Alue 4A, kellarin lounaisnurkka, länsi- ja eteläseinää	SW	11.10.2006	HM
125676	417	Rauma	Kauppatori	Alue 4A, kellarin eteläseinä	S	11.10.2006	HM
125676	418	Rauma	Kauppatori	Alue 4A, kellarin eteläseinä	S	11.10.2006	HM
125676	419	Rauma	Kauppatori	Alue 4A, kellarin eteläseinä	S	11.10.2006	HM
125676	420	Rauma	Kauppatori	Alue 4A, kellarin eteläseinä	S	11.10.2006	HM
125676	421	Rauma	Kauppatori	Alue 4A, kellarin lounaisnurkka	SW	11.10.2006	HM
125676	422	Rauma	Kauppatori	Alue 4A, kellarin itäseinän valo/ilma-aukko	W	11.10.2006	HM
125676	423	Rauma	Kauppatori	Alue 4A, kellarin itäseinän valo/ilma-aukko	W	11.10.2006	HM
125676	424	Rauma	Kauppatori	Alue 4A, kellarin eteläseinän valo/ilma-aukko	S	11.10.2006	HM
125676	425	Rauma	Kauppatori	Alue 4A, kellarin eteläseinän valo/ilma-aukko	S	11.10.2006	HM

## Rauma Kauppatori 2006

Kaivausjohtaja Aino Koivukari

Diapositiiviluettelo

<b>Päänro</b>	<b>Alanro</b>	<b>Kunta</b>	<b>Kohde</b>	<b>Aihe</b>	<b>Suunta</b>	<b>Pvm</b>	<b>Kuvaaja</b>
125677	1	Rauma	Kauppatori	Alue 4A ja 3A, yleiskuva	S	6.7.2006	HM
125677	2	Rauma	Kauppatori	Alue 4A ja 3A, yleiskuva	S	6.7.2006	HM
125677	3	Rauma	Kauppatori	Alue 4A ja 3A, yleiskuva	S	6.7.2006	HM
125677	4	Rauma	Kauppatori	Alue 4A R707	E	19.7.2006	HM
125677	5	Rauma	Kauppatori	Alue 4A R707	E	19.7.2006	HM
125677	6	Rauma	Kauppatori	Alue 3A hiilikerros K273	E	19.7.2006	HM
125677	7	Rauma	Kauppatori	Alue 3A hiilikerros K273	E	19.7.2006	HM
125677	8	Rauma	Kauppatori	Alue 3A K274 ja K275	E	20.7.2006	HM
125677	9	Rauma	Kauppatori	Alue 3A K274 ja K275	E	20.7.2006	HM
125677	10	Rauma	Kauppatori	Alue 4A R707 ja R708	N	20.7.2006	HM
125677	11	Rauma	Kauppatori	Alue 4A R707 ja R708	N	20.7.2006	HM
125677	12	Rauma	Kauppatori	Alue 4A R708	N	20.7.2006	HM
125677	13	Rauma	Kauppatori	Alue 4A kellarialue, eteläosa	E	4.8.2006	HM
125677	14	Rauma	Kauppatori	Alue 4A kellarialue, eteläosa	E	4.8.2006	HM
125677	15	Rauma	Kauppatori	Alue 4A kellarialue, pohjoispää	E	4.8.2006	HM
125677	16	Rauma	Kauppatori	Alue 4A kellarialue, pohjois/keskiosa	E	4.8.2006	HM
125677	17	Rauma	Kauppatori	Alue 4A kellarialue, keskiosa	E	4.8.2006	HM
125677	18	Rauma	Kauppatori	Alue 4A K852	E	14.8.2006	HM
125677	19	Rauma	Kauppatori	Alue 4A keskiosa	E	14.8.2006	HM
125677	20	Rauma	Kauppatori	Alue 4A R911	E	14.8.2006	HM
125677	21	Rauma	Kauppatori	Alue 4A R911	E	14.8.2006	HM
125677	22	Rauma	Kauppatori	Alue 4A R911	E	14.8.2006	HM
125677	23	Rauma	Kauppatori	Alue 4A R911	E	14.8.2006	HM
125677	24	Rauma	Kauppatori	Alue 4A R911	N	17.8.2006	NM
125677	25	Rauma	Kauppatori	Alue 4A R911	N	17.8.2006	NM
125677	26	Rauma	Kauppatori	Alue 4A R911	N	17.8.2006	NM
125677	27	Rauma	Kauppatori	Alue 3A yleiskuva	S	17.8.2006	HM
125677	28	Rauma	Kauppatori	Alue 3A yleiskuva	S	17.8.2006	HM
125677	29	Rauma	Kauppatori	Alue 4A R911	N	18.8.2006	HM
125677	30	Rauma	Kauppatori	Alue 4A R911	N	18.8.2006	HM
125677	31	Rauma	Kauppatori	Alue 3A yleiskuva	S	18.8.2006	HM

125677	32	Rauma	Kauppatori	Alue 3A yleiskuva	S	18.8.2006	HM
125677	33	Rauma	Kauppatori	Alue 3A yleiskuva	S	18.8.2006	HM
125677	34	Rauma	Kauppatori	Alue 3A yleiskuva	S	18.8.2006	HM
125677	35	Rauma	Kauppatori	Alue 3A R288, puut poistettu	W	22.8.2006	HM
125677	36	Rauma	Kauppatori	Alue 3A R288, puut poistettu	W	22.8.2006	HM
125677	37	Rauma	Kauppatori	Alue 3A R288, R298, K297	N	25.8.2006	HM
125677	38	Rauma	Kauppatori	Alue 3A R288, R298, K297	N	25.8.2006	HM
125677	39	Rauma	Kauppatori	Alue 3A R304	W	29.8.2006	HM
125677	40	Rauma	Kauppatori	Alue 3A R298	W	29.8.2006	HM
125677	41	Rauma	Kauppatori	Alue 3A R298 ja R304	N	29.8.2006	HM
125677	42	Rauma	Kauppatori	Alue 3A R298 ja R304	N	29.8.2006	HM
125677	43	Rauma	Kauppatori	Alue 3A R314	W	4.9.2006	HM
125677	44	Rauma	Kauppatori	Alue 3A R314	W	4.9.2006	HM
125677	45	Rauma	Kauppatori	Alue 4A K922	W	13.9.2006	HM
125677	46	Rauma	Kauppatori	Alue 4A K922	W	13.9.2006	HM

## Rauma Kauppatori 2006

A. Koivukari

Luettelo poistetuista löydöistä

Yksikkö	Materiaali	Kuvaus	Määrä	Paino
K700	Rauta	Nauloja.	20	416 g
K700	Rauta	Tunnistamattomia katkelmia.	1	241 g
K700	Rauta	Levyn katkelmia.	28	313 g
K700	Korkki	Pullon korkki.	1	1 g
R701	Rauta	Nauloja.	1	26 g
R702	Rauta	Sarana.	1	58 g
R702	Rauta	Nauloja.		583 g
R702	Rauta	Levy, jossa kiinni naula; hajonnut.		281 g
R702	Rauta	Levyn katkelmia.	6	190 g
R702	Rauta	Tunnistamattomia katkelmia.	3	73 g
K703	Metalli	Repäisykorkki.	2	3 g
K703	Metalli	Niitti ja vastakappale.	3	9 g
K703	Pronssi	Levyn katkelmia.		18 g
K703	Rauta	Taivutettu levy, jossa reikiä.	1	365 g
K703	Rauta	Tunnistamattomia katkelmia.	3	69 g
K703	Rauta	Nauloja.		618 g
K703	Korkki	Pullonkorkin palasia.	2	1 g
K705	Rauta	Kyltti tms.; kiinni puussa.	1	168 g
K705	Rauta	Nauloja.		1076 g
K705	Rauta	Tunnistamattomia katkelmia.		110 g
K705	Metalli	Tunnistamattomia katkelmia.		< 1 g
K706	Rauta	Nauloja.		70 g
R707	Rauta	Nauloja.		74 g
R708	Rauta	Nauloja.		112 g
R708	Rauta	Levyn katkelmia.	2	16 g
R708	Kuona			6 g
K720	Rauta	Nauloja.	2	19 g
K722	Rauta	Nauloja.	1	24 g
K723	Rauta	9 naulaa ja 1 tunnistamaton katkelma.	10	58 g
K723	Rauta	Levyn katkelma.	1	14 g
K724	Rauta	Nauloja.	1	11 g
K725	Rauta	Nauloja.	6	66 g
K728	Rauta	Nauloja.	3	10 g
K729	Rauta	Nauloja.	4	26 g
K730	Rauta	Naula.	1	1 g
K731	Rauta	Tunnistamattomia katkelmia.	6	16 g
K733	Rauta	Nauloja.	6	25 g
K733	Rauta	Pyöreä levy.	1	73 g
K733	Rauta	Levyn katkelmia.	49	200 g
K734	Rauta	Levy, jossa reikiä.	1	41 g
K734	Rauta	Naula.	1	6 g
K735	Rauta	Nauloja.	63	373 g
K735	Rauta	Levyn katkelma	7	117 g
K735	Rauta	Tunnistamaton katkelma.	1	11 g
K735	Metalli	Moderni ruuvi; levyn katkelma	2	2 g
K736	Rauta	Levy	2	97 g
K737	Rauta	Nauloja.	2	30 g
K737	Rauta	Tunnistamattomia katkelmia.	2	4 g
R738	Rauta	Nauloja.	6	46 g



K800	Metalli	Katkelma	1	< 1 g
K800	Rauta	Nauloja.		393 g
K800	Rauta	6 naulaa, 2 levyn katkelmaa, 2 mutteria, 2 tunnistamatonta.	12	151 g
K800	Rauta	Levyn katkelmia	5	115 g
K800	Rauta	Tunnistamattomia katkelmia.	6	163 g
K800	Kuona		11	36 g
K801	Rauta	1 katkelma		282 g
K802	Rauta	Naula.	1	2 g
K804	Rauta	Levyn katkelma	1	4 g
K805	Rauta	Nauloja.		38 g
K806	Rauta	Nauloja.		89 g
K806	Rauta	Levyn katkelmia		532 g
K807	Rauta	Nauloja.		40 g
K808	Rauta	Tunnistamattomia katkelmia.	10	62 g
K809	Rauta	Nauloja.		8 g
K812	Rauta	Nauloja.		6 g
K814	Rauta	Nauloja.		6 g
K816	Rauta	Nauloja.		104 g
K816	Rauta	Tunnistamaton katkelma.	1	2 g
K817	Rauta	Nauloja.		58 g
K818	Rauta	Nauloja.		56 g
K819	Rauta	Tunnistamattomia katkelmia.	2	1 g
K820	Rauta	Tunnistamattomia katkelmia.	2	49 g
K821	Rauta	Nauloja.		54 g
K821	Rauta	Tunnistamaton katkelma.	1	8 g
K823	Rauta	Nauloja.		6 g
K824	Rauta	Tunnistamattomia katkelmia.	3	28 g
K825	Rauta	Nauloja.		68 g
K826	Rauta	Nauloja.		18 g
K829	Rauta	Nauloja.		181 g
K829	Rauta	Tunnistamattomia katkelmia.		10 g
K831	Rauta	Nauloja.		19 g
K832	Rauta	Nauloja.		14 g
K833	Rauta	Nauloja.		12 g
K834	Rauta	Nauloja.		34 g
K834	Kuona		1	6 g
K835	Nahka	Huonokuntoisia kengän jäänteitä.		14 g
K836	Kuona			32 g
K836	Rauta	Nauloja.		20 g
K837	Rauta	Levyn katkelma	2	32 g
K840	Rauta	Levyn paloja		2 g
K840	Rauta	Tunnistamattomia katkelmia.	2	38 g
K841	Rauta	Nauloja.		166 g
K841	Rauta	Tunnistamaton katkelma.	1	70 g
K842	Rauta	Nauloja.		6 g
K846	Rauta	Nauloja.		7 g
K846	Rauta	Tunnistamattomia katkelmia.		4 g
K847	Rauta	Nauloja.		18 g
K849	Rauta	Nauloja.		66 g
K849	Rauta	Tunnistamaton katkelma.	1	2 g
K850	Rauta	Nauloja.		30 g
K851	Rauta	Nauloja.		8 g
K852	Rauta	Nauloja.		1966 g
K852	Rauta	Sarana.	2	54 g
K852	Rauta	Tunnistamattomia katkelmia.	1	1058 g

K852	Rauta	Levyn katkelmia	13	596 g
K852	Pronssi?	Tunnistamattomia katkelmia.	1	12 g
K852	Metalli	Huonokuntoisia katkelmia.	2	< 1 g
K852	Kuona			3104 g
K895	Nahka	Erittäin huonokuntoisia kengän jäänteitä.		255 g
K853	Rauta	Nauloja.	?	6 g
K854	Rauta	Nauloja.		18 g
K855	Rauta	Nauloja.		48 g
K855	Rauta	Tunnistamattomia katkelmia.		109 g
K855	Metalli	Reiällinen pyöreä levy	1	< 1 g
K855	Metalli	Putki ja niitin pää	2	< 1 g
K858	Rauta	Tunnistamattomia katkelmia.		31 g
K860	Rauta	Nauloja.		32 g
K868	Rauta	Nauloja.		66 g
K868	Rauta	Tunnistamaton katkelma.		278 g
K868	Rauta	Hevosenkengän naula.	1	4 g
K874	Kuona			8 g
K875	Rauta	Nauloja.		30 g
K876	Rauta	Nauloja.		26 g
K876	Rauta	Tunnistamattomia katkelmia.		18 g
K879	Rauta	Nauloja.		10 g
K880	Rauta	Nauloja.		78 g
K882	Rauta	Nauloja.		22 g
K883	Kuona			2 g
K884	Rauta	Nauloja.		9 g
K884	Rauta	Levy	1	79 g
K889	Rauta	Taitettu levy, ehkä saranan osa	1	5 g
K889	Rauta	Tunnistamattomia katkelmia.		86 g
K890	Rauta	Nauloja.		8 g
K891	Rauta	Nauloja.		65 g
K896	Metalli	Tunnistamattomia katkelmia.	2	2 g
K901	Metalli	Epävarma repäisykorkin katkelma	1	1 g
K901	Rauta	Nauloja.		71 g
K901	Nahka	Pala, jossa reikä	1	2 g
K903	Rauta	Tunnistamattomia katkelmia.	3	66 g
K903	Rauta	Naula.	1	5 g
K903	Rauta	Levyn katkelmia.		41 g
K904	Metalli	Tunnistamattomia katkelmia.		3 g
K907	Rauta	3 tunnistamatonta esinettä		42 g
K908	Rauta	Nauloja.	3	52 g
K909	Rauta	Nauloja.	2	17 g
K910	Rauta	Nauloja.		35 g
R911	Rauta	Nauloja.	2	13 g
K912	Simpukankuori			1 < 1 g
K912	Lyijy	Lista, mahdollisesti ikkunaruuudusta.		87 g
K912	Metalli	Tunnistamattomia katkelmia.		416 g
K912	Rauta	Nauloja.	86	784 g
K912	Rauta	Levyn katkelmia.	14	1547 g
K912	Rauta	Putki, jonka päät taivutettu	3	151 g
K912	Rauta	Sanko tai astia.	1	< 2000 g
K912	Kuona			1232 g
K913	Metalli	Tunnistamattomia katkelmia.	4	51 g
K913	Rauta	Putki	1	16 g
K913	Rauta	Nauloja.		274 g
K913	Rauta	Tunnistamattomia katkelmia.	13	308 g
K913	Kuona			2403 g

K914	Rauta	Tunnistamattomia katkelmia.	14	860 g
K914	Rauta	Levyn katkelma	13	270 g
K914	Rauta	Suuren kuulan puolikas.	1	< 2 kg
K914	Metalli	Tangon katkelma, rengas ja taivutettua lankaa.	3	24 g
K914	Kuona			2345 g
K915	Nahka	Kenkä		1 104 g
K915	Rauta	Tunnistamattomia katkelmia.		1006 g
K915	Rauta	Nauloja.	58	614 g
K915	Metalli	Mahd. patenttikorkin kiinnitysmekanismista.	1	1 g
K915	Metalli	Tunnistamaton katkelma.	1	20 g
K915	Rauta	Tunnistamaton katkelma.	1	281 g
K915	Rauta	Lukon katkelma ja puuta.	2	380 g
K915	Kuona			2169 g
K916	Rauta	Tunnistamattomia katkelmia.	5	222 g
K916	Rauta	Levyn katkelma	3	31 g
K916	Rauta	Pitkä taivutettu levy; mahd. arkun tms. hela.	1	684 g
K916	Rauta	Nauloja.	99	1437 g
K916	Kuona			1468 g
K916	Nahka	Palassa pieniä nauloja, mahd. kengästä.	1	62 g
K915-916	Pronssi	Nuppineulan katkelmia ja pieni ontto putki.	3	< 1 g
K915-916	Pronssi	Nappi. Puolipallon muotoinen, sisällä puuta.	1	< 1 g
K915-916	Rauta	Nappi?	1	< 1 g
K915-916	Rauta	Kuula		1 51 g
K912-913	Metalli	Tunnistamattomia katkelmia.		15 g
K912-913	Rauta	Nauloja.	2	92 g
K912-913	Rauta	Levyn paloja		135 g
K915-916	Rauta	Levy	2	384 g
K915-916	Rauta	Nauloja.	82	585 g
K915-916	Rauta	Tunnistamattomia katkelmia.	?	164 g
K915-916	Kuona		14	580 g
K917	Rauta	Nauloja.	5	25 g
K919	Rauta	Nauloja.	2	14 g
K921	Rauta	Tunnistamattomia katkelmia.	2	22 g
K922	Puu	Veistetty pyykkipojan muotoiseksi		1 2 g
K922	Rauta	Nauloja.	3	75 g
4A1 1.krs	Rauta	Nauloja.		835 g
4A1 1.krs	Metalli	Tunnistamattomia katkelmia.	10	88 g
4A1 1.krs	Kuona		8	6 g
4A1 2.krs 1.ruutu	Rauta	Nauloja.	12	208 g
4A1 2.krs 1.ruutu	Kuona		5	6 g
4A1 2.krs 2.ruutu	Rauta	Nauloja.	3	44 g
4A1 2.krs 2.ruutu	Kuona			16 g
4A1 2.krs 3.ruutu	Rauta	Nauloja.	8	147 g
4A1 2.krs 3.ruutu	Kuona		1	14 g
4A1 2.krs 4.ruutu	Rauta	Nauloja.	6	67 g
4A1 2.krs 4.ruutu	Rauta?	Tunnistamaton katkelma.	1	95 g
4A1 2.krs 6.ruutu	Rauta	Nauloja.	2	24 g
4A1 3.krs 1.ruutu	Rauta	Nauloja.	12	193 g
4A1 3.krs 1.ruutu	Kuona		3	26 g
4A1 3.krs 2.ruutu	Rauta	Tunnistamaton katkelma.		1 85 g
4A1 3.krs 2.ruutu	Rauta	Tunnistamaton katkelma.		1 55 g
4A1 3.krs 2.ruutu	Rauta	Nauloja.		212 g
4A1 3.krs 2.ruutu	Kuona		3	6 g
4A1 3.krs 2.ruutu	Pronssi	Taitettu levy	1	1 g
4A1 3.krs 2.ruutu	Rauta	Tunnistamaton katkelma.		1 165 g
4A1 3.krs 2.ruutu	Rauta	Tunnistamaton katkelma.		1 97 g

4A1 3.krs 3.ruutu	Rauta	Katkelma, jossa niittejä.	1	11 g
4A1 3.krs 3.ruutu	Rauta	Nauloja.	11	156 g
4A1 3.krs 3.ruutu	Kuona		4	166 g
4A1 3.krs 4.ruutu	Rauta	Tunnistamaton katkelma.	1	53 g
4A1 3.krs 4.ruutu	Rauta	Tunnistamaton katkelma.	1	10 g
4A1 3.krs 4.ruutu	Rauta	Tunnistamaton katkelma.	1	40 g
4A1 3.krs 4.ruutu	Rauta	Tunnistamaton katkelma.	1	10 g
4A1 3.krs 4.ruutu	Kuona			27 g
4A1 3.krs 4.ruutu	Rauta	Nauloja.		122 g
4AX 1.ruutu	Rauta	Nauloja.	7	146 g
3A pintasora	Rauta	Nauloja.	2	22 g
3A länsiprofiili	Rauta	Nauloja.	2	17 g
3A itäprofiili	Rauta	Nauloja.	5	64 g
4A pintasora	Rauta	Putki, jonka päässä koukku.	1	45 g
4A pintasora	Rauta	Nauloja.		297 g
4A pohjoispää	Metalli	Tunnistamattomia katkelmia.	2	11 g
4A länsiprofiili	Rauta	Tunnistamattomia katkelmia.	10	38 g
4A länsiprofiili	Rauta	Kolmionmuotoinen tunnistamaton katkelma.	1	< 1 g
4A itäprofiili	Rauta	Nauloja.		99 g
4A profiili	Rauta	Nauloja.		46 g
4A etel. väliprofiili	Rauta	Nauloja.		82 g
4A etel. väliprofiili	Kuona			135 g

# RAUMA, KAUPPATORI 2006

A. Koivukari

## Luiden painot

### Alue 3A

Yksikkö                      grammaa

K179	94
K180	34
K185	48
K214:	414
K215:	822
K216:	3966
K220:	1512
K221:	1642
K222:	176
K223:	484
K224:	694
K225:	2408
K226:	1754
K229:	752
K231:	46
K230:	12
K233:	12
K234:	22
K252:	622
K253:	1934
K254:	388
K255:	10
K257:	2
K258:	10
K259:	3966
R260:	338
K261:	1624
K262:	244
K263:	1892
R265:	70
K266:	88
K267:	122
R268:	288
K269:	24
K270:	108
K271:	272
K272:	32
K273:	112
K274:	38

K275:	22
K276:	90
K277:	282
K278:	40
K280:	172
K281:	22
K283:	26
K284:	10
K285:	8
K287:	2
R288:	2266
K289:	62
K290:	70
K291:	30
K292:	210
K293:	88
K294:	6
K295:	8
K296:	10
K297:	656
R298:	470
K299:	60
R300:	34
K301:	224
K302:	20
K303:	350
R304:	8
K305:	76
K306:	12
K307:	160
K308:	118
K309:	72
K311:	32
K313:	248
K314:	2
K315:	186
K316:	38
K317:	70
K318:	50
K319:	384
K320:	262
K323:	20
K324:	30
K325:	12
K326:	114
K328:	16
K329:	80
K332:	16

## Alue 4A

K700:	14
R702:	1310
K703:	1518
K705:	900
K706:	48
R707:	170
R708:	170
K709:	108
K800:	168
K801:	118
K802:	4
K804:	38
K805:	2
K806:	42
K807:	26
K808:	152
K809:	16
K810:	2
K811:	4
K814:	4
K816:	142
K817:	6
K818:	78
K819:	2
K820:	26
K821:	198
K824:	2
K825:	70
K826:	4
K827:	6
K830:	12
K831:	100
K833:	6
K834:	36
K835:	22
K836:	52
K837:	14
K838:	10
K839:	14
K840:	2
K841:	166
K842:	64
K844:	18
K846:	52
K847:	4
K849:	20
K850:	6

K851:	30
K852:	510
K854:	14
K853:	28
K855:	192
K856:	2
K857:	6
K858:	4
K859:	12
K860:	62
K861:	2
K864:	24
K865:	46
K868:	188
K870:	272
K871:	196
K873:	216
K874:	2
K875:	108
K876:	58
K877:	18
K878:	36
K879:	2
K880:	4
K881:	34
K882:	34
K883:	2
K885:	4
K886:	82
K887:	4
K890:	26
K892:	30
K894:	22
K895:	4
K901:	26
K902:	86
K903:	16
K905:	52
K906:	20
K910:	224
R911:	74
K912:	3210
K913:	1230
K912-913:	414
K914:	3374
K915:	2908
K916:	3184
K915-916:	1788
K917:	34



K918:	10
K922:	86

#### **Alue 4A1**

1. krs	1162
2. krs, 1. ruutu	562
2. krs, 2. ruutu	556
2. krs, 3. ruutu	164
3. krs, 1. ruutu	1522
3. krs, 2. ruutu	786
3. krs, 3. ruutu	786
3. krs, 4. ruutu	596

#### **Alue 4A2**

K720:	20
K721:	12
K723:	34
K725:	2
K727:	14
K728:	96
K729:	98
K730:	22
K732:	2
K733:	184
K734:	826
K735:	564
K800:	36

## Rauma Kauppatori 2006

Kaivausjohtaja Aino Koivukari

Luettelo digikuvista

Kuvaajat: AK = Aino Koivukari  
AL = Anniina Laine  
HM = Heidi Martiskainen  
JH = Janne Haarala  
KV = Kaisa Vanhakylä  
MH = Maija Helamaa  
NM = Nina Manninen

Nro	Aihe	Suunta	Pvm	Kuvaaja
1	Alue 3A konekaivuun jälkeen	NE	16.5.2006	JH
2	Alue 3A konekaivuun jälkeen	S	16.5.2006	JH
3	Alue 3A konekaivuun jälkeen	SW	16.5.2006	JH
4	Alue 3A konekaivuun jälkeen	W	16.5.2006	JH
5	Alue 3A konekaivuun jälkeen	W	16.5.2006	JH
6	Alue 3A ja jatkopala soranpoiston jälkeen	SW	19.5.2006	MH
7	Alue 3A ja jatkopala soranpoiston jälkeen	S	19.5.2006	MH
8	Alue 3A, yleiskuva länsiprofiilista	S	22.5.2006	AK
9	Alue 3A, länsiprofiili eteläpäästä lähtien	E	22.5.2006	AK
10	Alue 3A, länsiprofiili eteläpäästä lähtien	E	22.5.2006	AK
11	Alue 3A, länsiprofiili eteläpäästä lähtien	E	22.5.2006	AK
12	Alue 3A, länsiprofiili eteläpäästä lähtien	E	22.5.2006	AK
13	Alue 3A, länsiprofiili eteläpäästä lähtien	E	22.5.2006	AK
14	Alue 3A, länsiprofiili eteläpäästä lähtien	E	22.5.2006	AK
15	Alue 3A, länsiprofiili eteläpäästä lähtien	E	22.5.2006	AK
16	Alue 3A, länsiprofiili eteläpäästä lähtien	E	22.5.2006	AK
17	Alue 3A, länsiprofiili eteläpäästä lähtien	E	22.5.2006	AK
18	Alue 3A, länsiprofiili eteläpäästä lähtien	E	22.5.2006	AK
19	Alue 3A, yleiskuva länsiprofiilista	NE	22.5.2006	AK
20	Alue 3A, alueen pinta	N	23.5.2006	MH
21	Alue 3A, alueen pinta	N	23.5.2006	MH
22	Alue 3A, alueen pinta	S	23.5.2006	MH

23 Alue 3A, alueen pinta	S	23.5.2006	MH
24 Alue 3A, itäprofiili pohjoisesta lähtien	W	23.5.2006	MH
25 Alue 3A, itäprofiili pohjoisesta lähtien	W	23.5.2006	MH
26 Alue 3A, itäprofiili pohjoisesta lähtien	W	23.5.2006	MH
27 Alue 3A, itäprofiili pohjoisesta lähtien	W	23.5.2006	MH
28 Alue 3A, itäprofiili pohjoisesta lähtien	W	23.5.2006	MH
29 Alue 3A, itäprofiili pohjoisesta lähtien	W	23.5.2006	MH
30 Alue 3A, itäprofiili pohjoisesta lähtien	W	23.5.2006	MH
31 Alue 3A, itäprofiili pohjoisesta lähtien	W	23.5.2006	MH
32 Alue 3A, itäprofiili pohjoisesta lähtien	W	23.5.2006	MH
33 Alue 3A, itäprofiili pohjoisesta lähtien	W	23.5.2006	MH
34 Alue 3A, itäprofiili pohjoisesta lähtien	W	23.5.2006	MH
35 Alue 3A, itäprofiili pohjoisesta lähtien	W	23.5.2006	MH
36 Alue 3A, itäprofiili pohjoisesta lähtien	W	23.5.2006	MH
37 Alue 3A, itäprofiili pohjoisesta lähtien	W	23.5.2006	MH
38 Alue 3A, itäprofiili pohjoisesta lähtien	W	23.5.2006	MH
39 Alue 3A, itäprofiili pohjoisesta lähtien	W	23.5.2006	MH
40 Alue 3A, itäprofiili pohjoisesta lähtien	W	23.5.2006	MH
41 Alue 3A, itäprofiili pohjoisesta lähtien	W	23.5.2006	MH
42 Alue 3A, itäprofiili pohjoisesta lähtien	W	23.5.2006	MH
43 Alue 3A, itäprofiili pohjoisesta lähtien	W	23.5.2006	MH
44 Alue 3A, itäprofiili, yleiskuva	NW	23.5.2006	MH
45 Alue 3A, itäprofiili, yleiskuva	S/SW	23.5.2006	MH
46 Alue 3A, eteläpääty K176:n poiston jälkeen	S	23.5.2006	AL
47 Alue 3A, lähikuva rahasta	E	24.5.2006	JH
48 Alue 3A, lähikuva rahasta	E	24.5.2006	JH
49 Alue 3A, K179, raha in situ	E	29.5.2006	AK
50 Alue 3A, K179, raha in situ	E	29.5.2006	AK
51 Alue 3A, K179, raha in situ	E	29.5.2006	AK
52 Alue 3A, K179, raha in situ	E	29.5.2006	AK
53 Alue 3A, K179, rautaesine in situ	S	29.5.2006	AK
54 Alue 3A, K179, rautaesine in situ	S	29.5.2006	AK
55 Alue 3A, K197 kiviä	S	29.5.2006	JH
56 Alue 3A, K197 kiviä	N	29.5.2006	JH
57 Alue 3A, K196 ja kiviä	N	29.5.2006	JH
58 Alue 3A, K196 ja kiviä	NE	29.5.2006	JH

59 Alue 3A, K196 ja kiviä	E	29.5.2006	JH
60 Alue 3A, K196 ja kiviä	SE	29.5.2006	JH
61 Alue 3A, K196 ja kiviä	SW	29.5.2006	JH
62 Alue 3A, K196 ja kiviä	W	29.5.2006	JH
63 Alue 3A, K196 ja kiviä	NW	29.5.2006	JH
64 Alue 3A, työkuva	N	29.5.2006	AK
65 Alue 3A, työkuva	NE	29.5.2006	AK
66 Alue 3A, R198, R199 ja R200	N	29.5.2006	MH
67 Alue 3A, R199	W	29.5.2006	MH
68 Alue 3A, R198, R199 ja R200	W	29.5.2006	MH
69 Alue 3A, R198, R199 ja R200	N	29.5.2006	MH
70 Alue 3A, R198, R199 ja R200	N	29.5.2006	MH
71 Alue 3A, rautaesine in situ	E	29.5.2006	JH
72 Alue 3A, R199 päällimmäisten puiden poiston jälkeen	SE	29.5.2006	MH
73 Alue 3A, R199 päällimmäisten puiden poiston jälkeen	E	29.5.2006	MH
74 Alue 3A, R198, ja R200	E	29.5.2006	MH
75 Alue 3A, R198, ja R200	E	29.5.2006	MH
76 Alue 3A, R198, ja R200	N	29.5.2006	MH
77 Alue 3A, K185, tulusrauta in situ	W	30.5.2006	MH
78 Alue 3A, K185, tulusrauta in situ	W	30.5.2006	MH
79 Alue 3A, K185, raha in situ	W	30.5.2006	MH
80 Alue 3A, K185, raha in situ	W	30.5.2006	MH
81 Alue 3A, rautaesine in situ	N	30.5.2006	JH
82 Alue 3A, yleiskuva	N	31.5.2006	AK
83 Alue 3A, yleiskuva	S	31.5.2006	AK
84 Alue 3A, kuoppa K188	W	31.5.2006	AK
85 Alue 3A, kuoppa K188	S	31.5.2006	AK
86 Alue 3A, R199 ja R200	N	31.5.2006	AK
87 Alue 3A, R198, R199 ja R200	N	31.5.2006	AK
88 Alue 3A, R198, R199 ja R200	N	31.5.2006	AK
89 Alue 3A, R199 ja R200	N	31.5.2006	AK
90 Alue 3A, R199 ja R200	N	31.5.2006	AK
91 Alue 3A, K182 ja K201	N	31.5.2006	AK
92 Alue 3A, K185	N	31.5.2006	AK

93 Alue 3A, K185 ja K188	N	31.5.2006	AK
94 Alue 3A, R199 ja R200	N	31.5.2006	AK
95 Alue 3A, R199 ja R200	E	31.5.2006	AK
96 Alue 3A, yleiskuva	N	31.5.2006	AK
97 Alue 3A, puukouru R202	W	31.5.2006	MH
98 Alue 3A, puukouru R202	W	31.5.2006	MH
99 Alue 3A, puukouru R202	SW	31.5.2006	MH
100 Alue 3A, puukouru R202	NW	31.5.2006	MH
101 Alue 3A, puukouru R202, yläosa/länsiosa	W	31.5.2006	MH
102 Alue 3A, puukouru R202, keskiosa	W	31.5.2006	MH
103 Alue 3A, puukouru R202, alaosa/itäosa	W	31.5.2006	MH
104 Alue 3A, puukouru R202	W	31.5.2006	MH
105 Alue 3A, K188, veitsi in situ	W	31.5.2006	MH
106 Alue 3A, K188, veitsi in situ	S	31.5.2006	MH
107 Alue 3A, K188, veitsi in situ	S	31.5.2006	MH
108 Alue 3A, keskiosa, K188 ja R202 kaivettu pois	W	31.5.2006	MH
109 Alue 3A, keskiosa, K188 ja R202 kaivettu pois	W	31.5.2006	MH
110 Alue 3A, työkuva	S	31.5.2006	MH
111 Alue 3A, puu K185:ssä	S	31.5.2006	MH
112 Alue 3A, puu K185:ssä	S	31.5.2006	MH
113 Alue 3A, puu K185:ssä	W	31.5.2006	MH
114 Alue 3A, K186, K201, K206, R200 ja R205	S	1.6.2006	JH
115 Alue 3A, K186, K201, K206, R200 ja R205	E	1.6.2006	JH
116 Alue 3A, K186, K201, K206, R200 ja R205	W	1.6.2006	JH
117 Alue 3A, R200	N	2.6.2006	AL
118 Alue 3A, R200	N	2.6.2006	AL
119 Alue 3A, R200	N	2.6.2006	AL
120 Alue 3A, R200	N	2.6.2006	AL
121 Alue 3A, R200	N	2.6.2006	AL
122 Alue 3A, R200	N	2.6.2006	AL
123 Alue 3A, R200	N	2.6.2006	AL
124 Alue 3A, puu K186:ssa	S	2.6.2006	JH
125 Alue 3A, puu K186:ssa	NW	2.6.2006	JH
126 Alue 3A, puu K186:ssa	E	2.6.2006	JH
127 Alue 3A, puu K186:ssa	E	2.6.2006	JH
128 Alue 3A, yleiskuva	N	2.6.2006	MH

129 Alue 3A, yleiskuva	S	2.6.2006	MH
130 Alue 3A, K207 osittain kaivettu	W	5.6.2006	MH
131 Alue 3A, K207 osittain kaivettu	W	5.6.2006	MH
132 Alue 3A, K190, palokerros K209, K191 Alue 3A, K190, palokerros K209, K191, K206:n	NE	5.6.2006	MH
133 kuoppa	N	5.6.2006	MH
134 Alue 3A, R196	W	5.6.2006	JH
135 Alue 3A, R196	NW	5.6.2006	JH
136 Alue 3A, R196	N	5.6.2006	JH
137 Alue 3A, R196	NE	5.6.2006	JH
138 Alue 3A, R196	E	5.6.2006	JH
139 Alue 3A, R196	SE	5.6.2006	JH
140 Alue 3A, R196	S	5.6.2006	JH
141 Alue 3A, R196, K112, R200, K208	W	5.6.2006	JH
142 Alue 3A, R196, K112, R200, K208	N	5.6.2006	JH
143 Alue 3A, R196, K112, R200, K208	E	5.6.2006	JH
144 Alue 3A, R196, K112, R200, K208	S	5.6.2006	JH
145 Alue 3A, R200	N	6.6.2006	JH
146 Alue 3A, R200	S	6.6.2006	JH
147 Alue 4A, yleiskuva, kellareiden etsintää	N	6.6.2006	MH
148 Alue 4A, yleiskuva, kellareiden etsintää	N	6.6.2006	AK
149 Alue 4A, yleiskuva, kellareiden etsintää	NE	6.6.2006	AK
150 Alue 4A, eteläinen kellari hieman esillä	E	6.6.2006	MH
151 Alue 4A, eteläinen kellari hieman esillä	NW	6.6.2006	MH
152 Alue 4A, pohjoinen kellari hieman esillä	N	6.6.2006	MH
153 Alue 3A, K208	W	6.6.2006	AL
154 Alue 3A, K208 kivi	N	6.6.2006	AK
155 Alue 3A, K208 kivialue ja R211	N	6.6.2006	AK
156 Alue 3A, K208 kivialue	N	6.6.2006	AK
157 Alue 3A, K208 kivialue	N	6.6.2006	AK
158 Alue 3A, K191, K209 ja puu	N	7.6.2006	MH
159 Alue 3A, K191, K209 ja puu	N	7.6.2006	MH
160 Alue 3A, R212 ja R213	N	7.6.2006	MH
161 Alue 3A, R212 ja R213	N	7.6.2006	MH
162 Alue 3A, R212 ja R213	E	7.6.2006	MH
163 Alue 3A, R213	S	7.6.2006	MH

164 Alue 3A, R212	NE	7.6.2006	MH
165 Alue 3A, R212	NE	7.6.2006	MH
166 Alue 3A, K214 ja R211	E	8.6.2006	MH
167 Alue 3A, K214 ja R211	N	8.6.2006	MH
168 Alue 3A, R211	N	8.6.2006	MH
169 Alue 3A, R211	N	8.6.2006	MH
170 Alue 3A, R211, ehjempi eteläosa	E	8.6.2006	MH
171 Alue 3A, R211, epämääräisempi pohjoisosa	E	8.6.2006	MH
172 Alue 3A, R211	S	8.6.2006	MH
Alue 3A, R211, pohjoisreunan alle menevät			
173 poikittaiset puut	S	8.6.2006	MH
174 Alue 3A, R211, epämääräisempi pohjoisosa	W	8.6.2006	MH
175 Alue 3A, R211, eteläosa	W	8.6.2006	MH
176 Alue 3A, R211, eteläosa	W	8.6.2006	MH
177 Alue 3A, R211, lähikuva eteläosasta	N	8.6.2006	MH
Alue 3A, K208, ympyrän muotoinen palojälki, lasta			
178 pohjoisnuolena	W	8.6.2006	MH
179 Alue 3A, K208, ympyrän muotoinen palojälki	W	8.6.2006	MH
180 Alue 3A, K208, ympyrän muotoinen palojälki	W	8.6.2006	MH
181 Alue 3A, R213 E-W-suuntainen puu	S	9.6.2006	MH
182 Alue 3A, K183	N	12.6.2006	AK
183 Alue 3A, K183	N	12.6.2006	AK
184 Alue 3A, R211 N-S-suuntainen puu	N	12.6.2006	AK
185 Alue 3A, R211 N-S-suuntainen puu	N	12.6.2006	AK
186 Alue 3A, K216 ja K217	N	12.6.2006	JH
187 Alue 3A, K216 ja K217	E	12.6.2006	JH
188 Alue 3A, K218 ja puita, K183	N	12.6.2006	MH
189 Alue 3A, K218 ja puita, K183	W	12.6.2006	MH
190 Alue 3A, K218 ja puita, K183	W	12.6.2006	MH
191 Alue 3A, K218 ja puita, K183	S	12.6.2006	MH
192 Alue 3A, K218, keritsimet in situ	E	12.6.2006	MH
193 Alue 3A, K218, keritsimet in situ	E	12.6.2006	MH
194 Alue 3A, K218, keritsimet in situ	E	12.6.2006	MH
195 Alue 3A, K218, keritsimet in situ	E	12.6.2006	MH
196 Alue 3A, K216, yläleuka in situ	W	13.6.2006	AK
197 Alue 3A, K216, metalliesine in situ	W	13.6.2006	AK

198 Alue 3A, K216, metalliesine in situ	W	13.6.2006	AK
199 Alue 3A, K183 ja R219	N	13.6.2006	MH
200 Alue 3A, K183 ja R219	N	13.6.2006	MH
201 Alue 3A, K112, K220 ja kuoppa	E	14.6.2006	MH
202 Alue 3A, K112, K220 ja kuoppa	E	14.6.2006	MH
203 Alue 3A, K216 ja valkea kerros K222	E	14.6.2006	MH
204 Alue 3A, K112, K220 ja kuoppa, K216, K222	N	14.6.2006	MH
205 Alue 3A, K216, K222	W	14.6.2006	MH
206 Alue 3A, K222, rautaesine in situ	W	15.6.2006	AK
207 Alue 3A, K221	N	15.6.2006	MH
208 Alue 3A, K221	W	15.6.2006	MH
209 Alue 3A, K223 ja tiilet, K220	N	15.6.2006	JH
210 Alue 3A, K223 ja tiilet, K220	W	15.6.2006	JH
211 Alue 3A, K223 ja tiilet, K220	N	15.6.2006	JH
212 Alue 3A, puurakenteet R227 ja R228	N	19.6.2006	MH
213 Alue 3A, puurakenteet R227 ja R228	N	19.6.2006	MH
214 Alue 3A, puurakenteet R227 ja R228	E	19.6.2006	MH
215 Alue 3A, puurakenteet R227 ja R228	W	19.6.2006	MH
216 Alue 3A, R228 ja sen päälle menevä R227	N	20.6.2006	MH
217 Alue 3A, R228 ja sen päälle menevä R227, lähikuva	E	20.6.2006	MH
218 Alue 3A, K229, metalliesine in situ	W	20.6.2006	AL
219 Alue 3A, K229, metalliesine in situ	W	20.6.2006	AL
220 Alue 3A, K220, K230, K112, K231, R232, K233	N	21.6.2006	MH
221 Alue 3A, K220, K230, K112, K231, R232, K233	N	21.6.2006	MH
222 Alue 3A, K220, K230, K112, K231, R232, K233	S	21.6.2006	MH
223 Alue 3A, R232 ja K112	E	21.6.2006	MH
224 Alue 3A, R232	E/päältä	21.6.2006	MH
225 Alue 3A, K186, väliprofiilin pohjoispuoli	W	21.6.2006	MH
226 Alue 3A, K112 pinta	N	21.6.2006	JH
227 Alue 3A, K112 pinta	NW	21.6.2006	JH
228 Alue 3A, K112 pinta	NE	21.6.2006	JH
229 Alue 3A, K112 pinta	S	21.6.2006	JH
230 Alue 3A, pohjoisprofiilin kuoppa	N	21.6.2006	AL
231 Alue 3A, pohjoisprofiilin kuoppa	N	21.6.2006	AL
232 Alue 3A, pohjoisprofiilin kuoppa	N	21.6.2006	AL
233 Alue 3A, pohjoisprofiilin kuoppa	N	21.6.2006	AL



234 Alue 3A, pohjoisprofiilin kuoppa	N	21.6.2006	AL
235 Alue 3A, pohjoisprofiilin kuoppa	N	21.6.2006	AL
236 Alue 3A, pohjoisprofiilin kuoppa	N	21.6.2006	AL
237 Alue 3A, pohjoisprofiilin kuoppa	N	21.6.2006	AL
238 Alue 3A, pohjoisprofiilin länsiosa	N	21.6.2006	AL
239 Alue 3A, pohjoisprofiilin keskiosa	N	21.6.2006	AL
240 Alue 3A, pohjoisprofiili	N	21.6.2006	AL
241 Alue 3A, pohjoisprofiilin länsiosa	N	21.6.2006	AL
242 Alue 3A, pohjoisprofiilin itäosa	N	21.6.2006	AL
243 Alue 3A, pohjoisprofiili, kuoppa, itäosa	N	22.6.2006	AL
244 Alue 3A, pohjoisprofiili, kuoppa, itäosa	N	22.6.2006	AL
245 Alue 3A, pohjoisprofiili, kuoppa, itäosa	N	22.6.2006	AL
246 Alue 3A, pohjoisprofiilin länsiosa	N	22.6.2006	AL
247 Alue 3A, pohjoisprofiilin keskiosa	N	22.6.2006	AL
248 Alue 3A, K186 sekä puurakenne ja kivikko	N	27.6.2006	AL
249 Alue 3A, K186 sekä puurakenne ja kivikko	N	27.6.2006	AL
250 Alue 3A, K186 sekä puurakenne ja kivikko	N	27.6.2006	AL
251 Alue 3A, K215:n alla oleva kerros	N	28.6.2006	AL
252 Alue 3A, K215:n alla oleva kerros	N	28.6.2006	AL
Alue 3A, R251, kivien poiston jälkeen paljastuneita			
253 hirsistä	N	29.6.2006	KV
254 Alue 3A, R251	N	29.6.2006	KV
255 Alue 3A, R256 ja R260	W	4.7.2006	KV
256 Alue 3A, R256 ja R260	W	4.7.2006	KV
257 Alue 3A, R256	päältä	4.7.2006	KV
258 Alue 3A, R256 ja R260	päältä	4.7.2006	KV
259 Alue 3A, R256 ja R260	päältä	4.7.2006	KV
260 Alue 3A, K253 kaivettuna pohjaan	E	4.7.2006	KV
261 Alueet 3A ja 4A, yleiskuva	N	4.7.2006	KV
262 Alue 3A, K215, R213:n alta, rautaesine in situ	päältä	4.7.2006	KV
263 Alue 3A, K215, R213:n alta, rautaesine in situ	päältä	4.7.2006	KV
264 Alue 3A, R260	N	4.7.2006	HM
265 Alue 3A, K255, kivi-tiili-puukasa	päältä	5.7.2006	HM
266 Alue 3A, K255, kivi-tiili-puukasa	päältä	5.7.2006	HM
267 Alue 3A, R210	päältä	5.7.2006	HM
268 Alue 3A, R210	E/päältä	5.7.2006	HM

269 Alue 3A, K257, kivet ja tiilet	päältä	5.7.2006	HM
270 Alue 4A, K700, kenkä in situ	E	6.7.2006	AK
271 Alue 4A, K700, kenkä in situ	N	6.7.2006	AK
272 Alue 4A, K700, kenkä in situ	E	6.7.2006	AK
273 Alue 4A, K700, kenkä in situ	N	6.7.2006	AK
274 Alue 4A, K700, kenkä in situ	E	6.7.2006	AK
275 Alue 4A, K700, kenkä in situ	N	6.7.2006	AK
276 Alue 4A, yleiskuva	N	6.7.2006	KV
277 Alue 4A, yleiskuva	S	6.7.2006	KV
278 Alue 4A, yleiskuva	SW	6.7.2006	KV
279 Alue 4A, K700, rautaesine in situ	Päältä	6.7.2006	HM
280 Alue 4A, K700, rautaesine in situ	Päältä	6.7.2006	HM
281 Alue 4A, R702 eteläosa	W	6.7.2006	HM
282 Alue 4A, R702 eteläosa	W	6.7.2006	HM
283 Alue 4A, R702 eteläosa	W	6.7.2006	HM
284 Alue 4A, R702 pohjoisosa, R701 eteläisimmät kivet	W	6.7.2006	HM
285 Alue 4A, R702 pohjoisosa, R701 eteläisimmät kivet	W	6.7.2006	HM
286 Alue 4A, R702 pohjoisosa, R701 eteläisimmät kivet	W	6.7.2006	HM
287 Alue 4A, R701	W	6.7.2006	HM
288 Alue 4A, R701	W	6.7.2006	HM
289 Alue 4A, R701	W	6.7.2006	HM
290 Alue 4A, R701	W	6.7.2006	HM
291 Alue 4A, R701	W	6.7.2006	HM
292 Alue 4A, R701 pohjoispää	W	6.7.2006	HM
293 Alue 4A, R701 pohjoispää	W	6.7.2006	HM
294 Alue 4A, R701 pohjoispää	W	6.7.2006	HM
295 Alueet 3A ja 4A, yleiskuva	S	6.7.2006	HM
296 Alue 4A, R701 ja R702	S	6.7.2006	HM
297 Alue 4A, R701 ja R702	S	6.7.2006	HM
298 Alue 4A, yleiskuva	S	6.7.2006	HM
299 Alueet 3A ja 4A, yleiskuva	S	6.7.2006	HM
300 Alueet 3A ja 4A, yleiskuva	S	6.7.2006	HM
301 Alueet 3A ja 4A, yleiskuva	S	6.7.2006	HM
302 Alue 4A, R701, yksityiskohta: kivi ja naulat	E	6.7.2006	HM
303 Alue 4A, R701, yksityiskohta: kivi ja naulat	N	6.7.2006	HM
304 Alue 4A, R701, yksityiskohta: kivi ja naulat	N	6.7.2006	HM

305 Alue 4A, R701, yksityiskohta: kivi ja naulat	N	6.7.2006	HM
306 Alue 3A, R260 E-W hirsi, itäosa	Päältä	6.7.2006	KV
307 Alue 3A, R260 E-W hirsi	Päältä	6.7.2006	KV
308 Alue 3A, R260 E-W hirsi, länsiosa	Päältä	6.7.2006	KV
309 Alue 3A, R260 E-W hirsi, länsiosa	Päältä	6.7.2006	KV
310 Alue 3A, R260 E-W hirsi	E	6.7.2006	KV
311 Alue 3A, R260 N-S hirsi, pohjoisosa	Päältä	6.7.2006	KV
312 Alue 3A, R260 N-S hirsi, pohjoisosa	Päältä	6.7.2006	KV
313 Alue 3A, R260	N	6.7.2006	KV
314 Alue 3A, R260	W	6.7.2006	KV
315 Alue 3A, R260, luoteiskulma	Päältä	7.7.2006	KV
316 Alue 3A, R260, E-W-hirsi	W/päältä	7.7.2006	KV
317 Alue 3A, R260	W/päältä	7.7.2006	KV
318 Alue 3A, R260, luoteisosa	W/päältä	7.7.2006	KV
319 Alue 3A, K207, K263 ja R264	N	11.7.2006	AK
320 Alue 3A, K207, K263 ja R264	N	11.7.2006	AK
321 Alue 3A, K207, K263 ja R264	N	11.7.2006	AK
322 Alue 3A, K207, K263 ja R264	N	11.7.2006	AK
323 Alue 3A, R265	N	11.7.2006	HM
324 Alue 3A, R265	N	11.7.2006	HM
325 Alue 3A, R265	S	11.7.2006	HM
326 Alue 3A, R265	S	11.7.2006	HM
327 Alue 4A, R704	S	11.7.2006	AK
328 Alue 4A, R704	S	11.7.2006	AK
329 Alue 4A, R704 kiven poiston jälkeen	N	11.7.2006	AK
330 Alue 4A, R704 kiven poiston jälkeen	S	11.7.2006	AK
331 Alue 3A, K263, hiiltynyt puu	N	12.7.2006	AK
332 Alue 3A, K263, hiiltynyt puu	N	12.7.2006	AK
333 Alue 4A, läntinen profiili väliprofiilista pohjoiseen	W	12.7.2006	AK
334 Alue 4A, läntinen profiili väliprofiilista pohjoiseen	W	12.7.2006	AK
335 Alue 4A, läntinen profiili väliprofiilista pohjoiseen	W	12.7.2006	AK
336 Alue 4A, läntinen profiili väliprofiilista pohjoiseen	W	12.7.2006	AK
337 Alue 4A, läntinen profiili väliprofiilista pohjoiseen, viiru W Alue 4A, läntinen profiili väliprofiilista pohjoiseen,		12.7.2006	AK
338 lähikuva viirusta	W	12.7.2006	AK

339	Alue 4A, läntinen profiili väliprofiilista pohjoiseen	W	12.7.2006	AK
340	Alue 4A, läntinen profiili väliprofiilista pohjoiseen	W	12.7.2006	AK
341	Alue 4A, R702, yksityiskohta: rautaesine ja lasia	S	13.7.2006	HM
342	Alue 4A, R702, yksityiskohta: rautaesine ja lasia	S	13.7.2006	HM
343	Alue 4A, R702 rautaesine in situ	E/päältä	13.7.2006	HM
344	Alue 4A, R702 rautaesine in situ	E/päältä	13.7.2006	HM
345	Alue 4A, R702 pronssiesine in situ	E/päältä	13.7.2006	HM
346	Alue 4A, R702 pronssiesine in situ	E/päältä	13.7.2006	HM
347	Alue 4A, R702 pronssiesine in situ	E/päältä	13.7.2006	HM
348	Alue 3A, K267 ja R268	W	14.7.2006	AK
349	Alue 3A, K267 ja R268	W	14.7.2006	AK
	Alue 4A, työkuva: Nina Manninen kaivaa			
350	pronssiesinettä	N	14.7.2006	HM
351	Alue 4A, R702 pronssiesine in situ	E	14.7.2006	HM
352	Alue 4A, R702 pronssiesine in situ	E	14.7.2006	HM
353	Alue 4A, R702 pronssiesine in situ	E	14.7.2006	HM
354	Alue 3A, R268, pohjoisimmat puut	N	17.7.2006	HM
355	Alue 3A, R268, pohjoisimmat puut	N	17.7.2006	HM
356	Alue 3A, R268, pohjoisimmat puut	N	17.7.2006	HM
357	Alue 3A, R268, pohjoisimmat puut	N	17.7.2006	HM
358	Alue 3A, K263, kiviä ja puuta	N	17.7.2006	HM
359	Alue 3A, K263, kiviä ja puuta	N	17.7.2006	HM
360	Alue 3A, K263, kiviä ja puuta	N	17.7.2006	HM
361	Alue 4A, yleiskuva	N	17.7.2006	AK
362	Alue 3A, R268, pohjoisimmat puut	N	18.7.2006	HM
363	Alue 3A, R268, pohjoisimmat puut	N	18.7.2006	HM
364	Alue 3A, R268 ja puusilppukerros K267	W	18.7.2006	HM
365	Alue 3A, R268 ja puusilppukerros K267	W	18.7.2006	HM
366	Alue 3A, R268 ja puusilppukerros K267	W	18.7.2006	HM
367	Alue 4A, R707	E	19.7.2006	HM
368	Alue 4A, R707	E	19.7.2006	HM
369	Alue 4A, R707	E	19.7.2006	HM
370	Alue 4A, K705 naulattu puulevy in situ	N	19.7.2006	NM
371	Alue 4A, K705 naulattu puulevy in situ	N	19.7.2006	NM
372	Alue 3A, hiilikkerros K273	E	19.7.2006	HM
373	Alue 3A, hiilikkerros K273	E	19.7.2006	HM

374 Alue 3A, K274 ja K275	S	20.7.2006	HM
375 Alue 3A, K274 ja K275	S	20.7.2006	HM
376 Alue 3A, K274 ja K275	E	20.7.2006	HM
377 Alue 3A, K274 ja K275	E	20.7.2006	HM
378 Alue 3A, K274 ja K275	E	20.7.2006	HM
379 Alue 4A, R702 puita	N	20.7.2006	HM
380 Alue 4A, R702 puita	N	20.7.2006	HM
381 Alue 4A, R702 puita	N	20.7.2006	HM
382 Alue 4A, R707 ja R708	N	20.7.2006	HM
383 Alue 4A, R707 ja R708	N	20.7.2006	HM
384 Alue 4A, R707 ja R708	N	20.7.2006	HM
385 Alue 4A, R707	N	20.7.2006	HM
386 Alue 4A, työkuva	NW	25.7.2006	AK
387 Alue 4A, K804:n alla oleva kerros	W	31.7.2006	AL
388 Alue 4A, K834 puut	E	3.8.2006	HM
389 Alue 4A, K834 puut	E	3.8.2006	HM
390 Alue 4A, K834 puut	E	3.8.2006	HM
391 Alue 4A, K834 puut	E	3.8.2006	HM
392 Alue 4A, kellarialueen pohjoisosa	E	4.8.2006	HM
393 Alue 4A, kellarialueen keskiosa	E	4.8.2006	HM
394 Alue 4A, kellarialueen pohjois/keskiosa	E	4.8.2006	HM
395 Alue 4A, kellarialueen pohjoisosa	E	4.8.2006	HM
396 Alue 4A, kellarialueen pohjois/keskiosa	E	4.8.2006	HM
397 Alue 4A, kellarialueen keski/eteläosa	E	4.8.2006	HM
398 Alue 4A, kellarialueen eteläosa	E/SW	4.8.2006	HM
399 Alue 4A, kellarialueen keski/eteläosa	E	4.8.2006	HM
400 Alue 4A, kellarialueen eteläosa	E/SW	4.8.2006	HM
401 Alue 4A, työkuva: kellarialueen laajennusta kaivetaan	SW	4.8.2006	HM
402 Alue 4A, työkuva: kellarialueen laajennusta kaivetaan	SW	4.8.2006	HM
403 Alue 4A, K841 tiilialue	S	8.8.2006	HM
404 Alue 4A, K841 tiilialue	S	8.8.2006	HM
405 Alue 4A, tiilirakenne ja K841:n tiilialue	S	8.8.2006	HM
406 Alue 4A, tiilirakenne ja K841:n tiilialue	S	8.8.2006	HM
407 Alue 4A, K841 tiilialue	S	8.8.2006	HM

408 Alue 4A, tiilirakenne	S	9.8.2006	HM
409 Alue 4A, tiilirakenne	S	9.8.2006	HM
410 Alue 4A, tiilirakenne, itäosa	S	9.8.2006	HM
411 Alue 4A, tiilirakenne, länsiosa	S	9.8.2006	HM
412 Alue 4A, tiilirakenne, länsiosa päältä	S/päältä	9.8.2006	HM
413 Alue 4A, tiilirakenne, itäosa päältä	S/päältä	9.8.2006	HM
414 Alue 4A, tiilirakenne profiilissa	W	9.8.2006	HM
415 Alue 4A, tiilirakenne profiilissa	W	9.8.2006	HM
416 Alue 4A, K852 pohjoispää	S	9.8.2006	HM
417 Alue 4A, K852 pohjoispää	S	9.8.2006	HM
418 Alue 4A, K852	S	9.8.2006	HM
419 Alue 4A, K852 pohjoispää	N	9.8.2006	HM
420 Alue 4A, K852 pohjoispää	N	9.8.2006	HM
421 Alue 4A, K857:n tiilet	N	9.8.2006	AK
422 Alue 4A, K857:n tiilet	N	9.8.2006	AK
423 Alue 4A, K857:n tiilet	N	9.8.2006	AK
424 Alue 4A, K857:n tiilet	E/NE	9.8.2006	AK
425 Alue 4A, K857:n tiilet	E/NE	9.8.2006	AK
426 Alue 4A, K857:n tiilet	S	9.8.2006	AK
427 Alue 4A, keskiosa, yleiskuva	SW	11.8.2006	AK
428 Alue 4A, keskiosa, yleiskuva	SW	11.8.2006	AK
429 Alue 4A, K884, raha in situ	N	14.8.2006	AK
430 Alue 4A, K884, raha in situ	N	14.8.2006	AK
431 Alue 4A, K884, raha in situ	N	14.8.2006	AK
432 Alue 4A, K884, raha in situ	N	14.8.2006	AK
433 Alue 4A, K884, raha in situ	S	14.8.2006	AK
434 Alue 4A, K884, raha in situ	S	14.8.2006	AK
435 Alue 4A, K852	E	14.8.2006	HM
436 Alue 4A, K852	E	14.8.2006	HM
437 Alue 4A, keskiosa, K852	E	14.8.2006	HM
438 Alue 4A, keskiosa, K852	E	14.8.2006	HM
439 Alue 4A, kellarin tiilirakenteita	E	14.8.2006	HM
440 Alue 4A, kellarin tiilirakenteita	E	14.8.2006	HM
441 Alue 4A, K852, nahkalöytö in situ	E	15.8.2006	AK
442 Alue 4A, K852, nahkalöytö in situ	E	15.8.2006	AK
443 Alue 4A, K852, nahkalöytö in situ	E	15.8.2006	AK

444 Alue 4A, K852, nahkalöytö in situ	E	15.8.2006	AK
445 Alue 4A, työkuva: alueen keskiosaa kaivetaan	SW	16.8.2006	AK
446 Alue 4A, työkuva: alueen keskiosaa kaivetaan	SW	16.8.2006	AK
447 Alue 4A, kellarin tiilirakenteita	E	16.8.2006	HM
448 Alue 4A, kellarin tiilirakenteita	E	16.8.2006	HM
449 Alue 4A, kellarin tiilirakenteita	E	16.8.2006	HM
450 Alue 4A, K852	NW	16.8.2006	AK
451 Alue 4A, K852	NE	16.8.2006	AK
452 Alue 4A, K852	NW	16.8.2006	AK
453 Alue 4A, yleiskuva eteläisestä kellarista	N	17.8.2006	NM
454 Alue 4A, yleiskuva eteläisestä kellarista	N	17.8.2006	NM
455 Alue 4A, yleiskuva eteläisestä kellarista	N	17.8.2006	NM
456 Alue 3A, yleiskuva	S	17.8.2006	HM
457 Alue 3A, yleiskuva	S	17.8.2006	HM
458 Alue 4A, yleiskuva eteläisestä kellarista	N	18.8.2006	HM
459 Alue 4A, yleiskuva eteläisestä kellarista	N	18.8.2006	HM
460 Alue 4A, yleiskuva eteläisestä kellarista	N	18.8.2006	HM
461 Alue 3A, yleiskuva	S	18.8.2006	HM
462 Alue 3A, yleiskuva	S	18.8.2006	HM
463 Alue 3A, yleiskuva	S	18.8.2006	HM
464 Alue 3A, kivirakenne R288	W	18.8.2006	HM
465 Alue 3A, kivirakenne R288	W	18.8.2006	HM
466 Alue 3A, kivirakenne R288	W	18.8.2006	HM
467 Alue 3A, kivirakenne R288	W	18.8.2006	HM
468 Alue 4A, K721	N	18.8.2006	AK
469 Alue 4A, K721	N	18.8.2006	AK
470 Alue 4A, K721	N	18.8.2006	AK
471 Alue 3A, kivirakenne R288	W	18.8.2006	HM
472 Alue 3A, kivirakenne R288	W	18.8.2006	HM
473 Alue 3A, kivirakenne R288	W	18.8.2006	HM
474 Alue 3A, kivirakenne R288	W	18.8.2006	HM
Alue 4A, kivet ja tiilet eteläisen kellarin			
475 pohjoispuolella	N	21.8.2006	AK
476 Alue 4A, yleiskuva	N	21.8.2006	AK
477 Alue 4A, K729, E-W puut	S	21.8.2006	AK
478 Alue 4A, K729, E-W puut	S	21.8.2006	AK

479 Alue 4A, K729, E-W puut	N	21.8.2006	AK
480 Alue 4A, K729, E-W puut	N	21.8.2006	AK
481 Alue 4A, K729, E-W puut	N	21.8.2006	AK
482 Alue 4A, K729/K732, mahdolliset paalunjäljet	N	21.8.2006	AK
483 Alue 4A, K729/K732, mahdolliset paalunjäljet	N	21.8.2006	AK
484 Alue 4A, K729/K732, mahdolliset paalunjäljet	N	21.8.2006	AK
485 Alue 4A, K729/K732, mahdolliset paalunjäljet	N	21.8.2006	AK
486 Alue 4A, K729/K732, mahdolliset paalunjäljet	S	21.8.2006	AK
487 Alue 4A, työkuva keskiosasta	SE	22.8.2006	AK
488 Alue 4A, työkuva keskiosasta	NE	22.8.2006	AK
489 Alue 4A, työkuva keskiosasta	NW	22.8.2006	AK
490 Alue 3A, R288, puut poistettu	W	22.8.2006	HM
491 Alue 3A, R288, puut poistettu	W	22.8.2006	HM
492 Alue 4A, K732 eli värjäytynyt pohjahiekka	W	22.8.2006	AK
493 Alue 4A, K732	W	22.8.2006	AK
494 Alue 4A, K732 ja puut	W	22.8.2006	AK
495 Alue 4A, K732 ja puut	W	22.8.2006	AK
496 Alue 4A, K732 ja puut	W	22.8.2006	AK
497 Alue 4A, K732, puut ja paalunjäljet	N	22.8.2006	AK
498 Alue 4A, K732, puut ja paalunjäljet	N	22.8.2006	AK
499 Alue 4A, K732, puut ja paalunjäljet	N	22.8.2006	AK
500 Alue 4A, yleiskuva pohjoisosasta	N	22.8.2006	AK
501 Alue 4A, keskiosa, työkuva	E	23.8.2006	AK
502 Alue 4A, keskiosa, työkuva	SE	23.8.2006	AK
503 Alue 4A, keskiosa, työkuva	S	23.8.2006	AK
504 Alue 4A2, kivikko K800:n alla	W	23.8.2006	AK
505 Alue 4A2, kivikko K800:n alla	W	23.8.2006	AK
506 Alue 4A2, kivikko K800:n alla	W	23.8.2006	AK
507 Alue 4A2, kivikko K800:n alla	W	23.8.2006	AK
508 Alue 4A2, kivikko K800:n alla	N	23.8.2006	AK
509 Alue 4A2, kivikko K800:n alla	N	23.8.2006	AK
510 Alue 4A2, kivikko K800:n alla	N	23.8.2006	AK
511 Alue 4A2, kivikko K800:n alla	N	23.8.2006	AK
512 Alue 4A, kellarin pohjoisosa ja K916	N	23.8.2006	AK
513 Alue 4A, kellarin pohjoisosa ja K916	W	23.8.2006	AK
514 Alue 4A, keskiosa, K915	N	23.8.2006	AK



515 Alue 4A, keskiosa, K914 ja K915	W	23.8.2006	AK
516 Alue 4A, keskiosa, K914	W	23.8.2006	AK
517 Alue 4A, keskiosa, K914 ja K915	W	23.8.2006	AK
518 Alue 4A, K913 ja K914	W	23.8.2006	AK
519 Alue 4A, K912 ja eteläinen kellari	N	23.8.2006	AK
520 Alue 4A, K912 ja K913	NW	23.8.2006	AK
521 Alue 4A, K913 ja K914	N	23.8.2006	AK
522 Alue 4A, keskiosa, K912-K916 kiviä	N	23.8.2006	AK
523 Alue 4A, keskiosa, K912-K916 kiviä	N	23.8.2006	AK
524 Alue 4A, kivien poistoa koneellisesti	NE	23.8.2006	AK
525 Alue 4A, keskiosa, kivet poistettu	SE	23.8.2006	AK
526 Alue 4A, keskiosa, kivet poistettu	SE	23.8.2006	AK
527 Alue 3A, R298, kouru	N	24.8.2006	HM
528 Alue 3A, R298, kouru	N	24.8.2006	HM
529 Alue 3A, R298, kouru	N	24.8.2006	HM
530 Alue 3A, R298, kouru	S	24.8.2006	HM
531 Alue 3A, R298, kouru	S	24.8.2006	HM
532 Alue 3A, R298, kouru	S	24.8.2006	HM
533 Alue 4A, työkuva	S	24.8.2006	AL
534 Alue 4A, työkuva	NW	24.8.2006	AL
535 Alue 4A, työkuva	SW	24.8.2006	AL
536 Alue 4A, työkuva	NW	24.8.2006	AK
537 Alue 4A, yleiskuva	NW	24.8.2006	AK
538 Alue 4A, yleiskuva	SW	24.8.2006	AK
539 Alue 3A, R288 ja R298	W	25.8.2006	HM
540 Alue 3A, R288 ja R298	W	25.8.2006	HM
541 Alue 3A, R288 ja R298, pohjoisosa	W	25.8.2006	HM
542 Alue 3A, R288 ja R298, eteläosa	W	25.8.2006	HM
543 Alue 3A, R288, R298 ja K297	N	25.8.2006	HM
544 Alue 3A, R288 ja R298	N	25.8.2006	HM
545 Alue 3A, R288 ja R298	N	25.8.2006	HM
546 Alue 3A, yleiskuva	N	25.8.2006	HM
547 Alue 3A, R298, mahdollinen salvos	E	25.8.2006	HM
548 Alue 3A, R298, mahdollinen salvos	E	25.8.2006	HM
549 Alue 3A, R298, kouru	W	25.8.2006	HM
550 Alue 3A, R298, kouru	W	25.8.2006	HM

551 Alue 3A, R298, kouru	W	25.8.2006	HM
552 Alue 4A, eteläisen kellarin E-W seinä	S	25.8.2006	AK
553 Alue 4A, eteläisen kellarin E-W seinä ja kulma	SW	25.8.2006	AK
554 Alue 4A, kellarin länsiseinä, N-S-suuntainen	W	25.8.2006	AK
555 Alue 4A, kellarin länsiseinä, N-S-suuntainen	W	25.8.2006	AK
556 Alue 4A, kellarin länsiseinä, N-S-suuntainen	W	25.8.2006	AK
557 Alue 4A, kellarin pohjoinen katonjäännö	NE	25.8.2006	AK
558 Alue 4A, kellarin pohjoinen katonjäännö	NE	25.8.2006	AK
559 Alue 3A, R298, kouru sivulta, profiilissa	W	28.8.2006	HM
560 Alue 3A, R298, kouru sivulta, profiilissa	W	28.8.2006	HM
561 Alue 3A, K303, savipata in situ	E	28.8.2006	HM
562 Alue 3A, K303, savipata in situ	E	28.8.2006	HM
563 Alue 3A, K303, savipata in situ	E	28.8.2006	HM
564 Alue 4A2, K735: alta tulevat puut	W	28.8.2006	AK
565 Alue 4A2, K735: alta tulevat puut	W	28.8.2006	AK
566 Alue 4A2, K735: alta tulevat puut	W	28.8.2006	AK
567 Alue 4A2, R738	W	29.8.2006	AK
568 Alue 4A2, R738	W	29.8.2006	AK
569 Alue 4A2, R738	W	29.8.2006	AK
570 Alue 4A2, R738	W	29.8.2006	AK
571 Alue 4A2, R738	W	29.8.2006	AK
572 Alue 4A2, R738	W	29.8.2006	AK
573 Alue 4A, yleiskuva keskiosasta	SW	29.8.2006	AK
574 Alue 3A, R304	W	29.8.2006	HM
575 Alue 3A, R304	W	29.8.2006	HM
576 Alue 3A, R304	W	29.8.2006	HM
577 Alue 3A, R298	W	29.8.2006	HM
578 Alue 3A, R298	W	29.8.2006	HM
579 Alue 3A, R298 ja R300	W	29.8.2006	HM
580 Alue 3A, R298, R300 ja R304:n eteläosa	W	29.8.2006	HM
581 Alue 3A, R298, R300 ja R304	N	29.8.2006	HM
582 Alue 3A, yleiskuva	N	29.8.2006	HM
583 Alue 3A, yleiskuva	N	29.8.2006	HM
584 Alue 3A, R298, R300 ja R304	N	29.8.2006	HM
585 Alue 4A2, R738	N	29.8.2006	AK
586 Alue 4A2, R738	N	29.8.2006	AK

587 Alue 4A2, R738	N	29.8.2006	AK
588 Alue 4A, kellarialue	SW	29.8.2006	AK
589 Alue 4A, kellarialue	W	29.8.2006	AK
590 Alue 4A, kellarialue	NW	29.8.2006	AK
591 Alue 3A, R312	N	31.8.2006	HM
592 Alue 3A, R312	N	31.8.2006	HM
593 Alue 3A, R312	N	31.8.2006	HM
594 Alue 4A, kellarialue yleiskuva	NW	31.8.2006	AK
595 Alue 4A, kellarialue yleiskuva	SW	31.8.2006	AK
596 Alue 4A, kellarialue yleiskuva	SW	31.8.2006	AK
597 Alue 4A, kellarialue yleiskuva	W	31.8.2006	AK
598 Alue 4A, kellarialue yleiskuva	NW	31.8.2006	AK
599 Alue 3A, R314	W/päältä	4.9.2006	HM
600 Alue 3A, R314	W/päältä	4.9.2006	HM
601 Alue 3A, R314	W/päältä	4.9.2006	HM
602 Alue 4A, kellari, työkuva: kivien poistoa	W	4.9.2006	HM
603 Alue 3A, itäprofiili	W	4.9.2006	HM
604 Alue 3A, itäprofiili	W	4.9.2006	HM
605 Alue 3A, itäprofiili	W	4.9.2006	HM
606 Alue 3A, itäprofiili	W	4.9.2006	HM
607 Alue 3A, itäprofiili	W	4.9.2006	HM
608 Alue 3A, K320	N	6.9.2006	HM
609 Alue 3A, K320	N	6.9.2006	HM
610 Alue 3A, K320	N	6.9.2006	HM
611 Alue 4A, kellari yleiskuva	SW	6.9.2006	AK
612 Alue 4A, kellari yleiskuva	SW	6.9.2006	AK
613 Alue 4A, kellarin lattia, K921	N	6.9.2006	AK
614 Alue 4A, kellarin lattia, K921	N	6.9.2006	AK
615 Alue 4A, kellarin lattia, K921	N	6.9.2006	AK
616 Alue 4A, kellarin lattia, K921	N	6.9.2006	AK
617 Alue 4A, kellarin lattia, K921	N	6.9.2006	AK
618 Alue 4A, kellarin lattia, K921	N	6.9.2006	AK
619 Alue 4A, kellarin lattia, K921	SW	6.9.2006	AK
620 Alue 4A, kellarin lattia, K921	W	6.9.2006	AK
621 Keltaisia tiiliä kellarista, lähikuva	Päältä	8.9.2006	AK
622 Keltaisia tiiliä kellarista, lähikuva	Päältä	8.9.2006	AK

623 Alue 4A, kellarin eteläseinä	SW	8.9.2006	AK
624 Alue 4A, kellarin pohjoispään katonjääne	NW	8.9.2006	AK
625 Alue 3A, K319, kiviä	S/SE	8.9.2006	AK
626 Alue 3A, K319, kiviä	S/SE	8.9.2006	AK
627 Alue 4A, kellarin lattia, K922	NW	13.9.2006	NM
628 Alue 4A, kellarin lattia, K922	S	13.9.2006	NM
629 Alue 4A, kellarin lattia, K922	E	13.9.2006	NM
630 Alue 4A, kellarin lattia, K922, pohjoisprofiilin itäreuna	N	14.9.2006	NM
631 Alue 4A, kellarin lattia, K922, pohjoisprofiilin keskiosa	N	14.9.2006	NM
Alue 4A, kellarin lattia, K922, pohjoisprofiilin itäreuna			
632 läheltä	N	14.9.2006	NM
633 Alue 3A, R321	S/SE	14.9.2006	AK
634 Alue 3A, R321	S/SE	14.9.2006	AK
635 Alue 4A, kellarin eteläseinä ja valo/ilma-aukko	S	18.9.2006	HM
636 Alue 4A, kellarin eteläseinä ja valo/ilma-aukko	SE	18.9.2006	HM
637 Alue 4A, kellarin eteläseinä ja valo/ilma-aukko	S	18.9.2006	HM
638 Alue 4A, kellarin eteläseinä ja valo/ilma-aukko	S	18.9.2006	HM
639 Alue 4A, kellarin itäseinä ja valo/ilma-aukko	W	18.9.2006	HM
640 Alue 4A, kellarin itäseinä ja valo/ilma-aukko	NW	18.9.2006	HM
641 Alue 4A, kellarin eteläseinä ja valo/ilma-aukko	S	18.9.2006	HM
642 Alue 4A, kellarin eteläseinä ja valo/ilma-aukko	S	18.9.2006	HM
643 Alue 4A, kellarin eteläseinä ja valo/ilma-aukko	SE	18.9.2006	HM
644 Alue 3A, R333	S/päältä	18.9.2006	AL
645 Alue 3A, R333	S/päältä	18.9.2006	NM
646 Alue 3A, R333	S/päältä	18.9.2006	NM
647 Alue 3A, R333	S/päältä	18.9.2006	NM
648 Alue 3A, pohjoinen profiili	N	21.9.2006	AL
649 Alue 3A, pohjoinen profiili	N	21.9.2006	AL
650 Alue 4A, kellarin eteläseinä	S	28.9.2006	AK
651 Alue 4A, kellarin etelä- ja itäseinän kulma	SW	28.9.2006	AK
652 Alue 4A, kellarin itäseinä	W	28.9.2006	AK
653 Alue 4A, kellarin itäseinä	W	28.9.2006	AK
654 Alue 4A, kellarin itäseinä	NW	28.9.2006	AK
655 Alue 4A, kellarin pohjoispään katonjääne	N/NW	28.9.2006	AK

656	Alue 4A, kellarin pohjoispään katonjäännös	N/NW	28.9.2006	AK
657	Alue 4A1, 2. ja 3. ruudun välinen pohjoisprofiili	N	5.10.2006	AK
658	Alue 4A1, 2. ja 3. ruudun välinen pohjoisprofiili	N	5.10.2006	AK
659	Alue 4A1, 2. ja 3. ruudun välinen pohjoisprofiili	N	5.10.2006	AK
660	Alue 4A1, 2. ja 3. ruudun välinen pohjoisprofiili	N	5.10.2006	AK
661	Alue 4A1, 3. ja 4. ruudun välinen pohjoisprofiili	N	6.10.2006	NM
662	Alue 4A1, 3. ja 4. ruudun välinen pohjoisprofiili	N	6.10.2006	NM
663	Alue 4A, kellarin katto profiilissa	N	9.10.2006	HM
664	Alue 4A, kellarin katto profiilissa, itäosa	N	9.10.2006	HM
665	Alue 4A, kellarin katto profiilissa, länsiosa	N	9.10.2006	HM
666	Alue 4A, kellarin katto päältä	S	9.10.2006	HM
667	Alue 4A, kellarin katto päältä	S	9.10.2006	HM
668	Alue 4A, kellarin katto, länsinurkka, ensimmäiset tiilet poistettu	N	9.10.2006	HM
669	Alue 4A, kellarin katto, länsinurkka, ensimmäiset tiilet poistettu	N	9.10.2006	HM
670	Alue 4A, kellarin katto, länsipää, 1. tiilikerta	N	9.10.2006	HM
671	Alue 4A, kellarin katto, länsipää, 1. tiilikerta	N	9.10.2006	HM
672	Alue 4A, kellarin katto, länsipää, 1. tiilikerta	N	9.10.2006	HM
673	Alue 4A, kellarin katto, 2. tiilikerta, itäpää	N	9.10.2006	HM
674	Alue 4A, kellarin katto, 2. tiilikerta, länsipää	N	9.10.2006	HM
675	Alue 4A, kellarin katto, 2. tiilikerta	N	9.10.2006	HM
676	Alue 4A, kellarin katto, 4. tiilikerta, länsipää	N	9.10.2006	HM
677	Alue 4A, kellarin katto, 4. tiilikerta, itäpää	N	9.10.2006	HM
678	Alue 4A, kellarin katto, 4. tiilikerta	N	9.10.2006	HM
679	Alue 4A, kellarin katto, länsinurkka	N	9.10.2006	HM
680	Alue 4A, kellarin katto, länsinurkka	N	9.10.2006	HM
681	Alue 4A, kellarin katto, itänurkka päältä, 9.10. esiin kaivettu osa	S/päältä	9.10.2006	HM
682	Alue 4A, kellarin katto, itänurkka edestä, 9.10. esiin kaivettu osa	S/päältä	9.10.2006	HM
683	Alue 4A, kellarin katto, itänurkka edestä, 9.10. esiin kaivettu osa	N	9.10.2006	HM
684	Alue 4A, kellarin katto, itänurkka edestä, 9.10. esiin kaivettu osa	N	9.10.2006	HM
685	Alue 4A, kellarin NW-nurkka, holvin jäänteitä	NW	9.10.2006	HM

686	Alue 4A, kellarin NW-nurkka, holvin jäänteitä	NW	9.10.2006	HM
687	Alue 4A, kellarin NW-nurkka, holvin jäänteitä	NW	9.10.2006	HM
688	Alue 4A, kellarin pohjoisseinän länsiosa	N	9.10.2006	HM
689	Alue 4A, kellarin NW-nurkka	NW	9.10.2006	HM
690	Alue 4A, kellarin pohjoisseinän itäosa	N	9.10.2006	HM
691	Alue 4A, kellarin pohjoisseinän länsipää	N	9.10.2006	HM
692	Alue 4A, kellarin pohjoisseinän keskiosa	N	9.10.2006	HM
693	Alue 4A, kellarin pohjoisseinän keskiosa	N	9.10.2006	HM
694	Alue 4A, kellarin pohjoisseinän itäpää	N	9.10.2006	HM
695	Alue 4A, kellarin länsiseinän pohjoispää	W	9.10.2006	HM
696	Alue 4A, kellarin NW-nurkka	NW	9.10.2006	HM
697	Alue 4A, kellarin pohjoisseinän yläreunan tiilet, länsiosa	S/päältä	9.10.2006	HM
698	Alue 4A, kellarin pohjoisseinän yläreunan tiilet, itäosa	S/päältä	9.10.2006	HM
699	Alue 4A, kellarin pohjoisseinän yläreunan tiilet, itäosa	S/päältä	9.10.2006	HM
700	Alue 4A, kellarin pohjoisseinän yläreunan tiilet, länsiosa	S/päältä	9.10.2006	HM
701	Alue 4A, kellarin pohjoisseinän yläreunan tiilet, itäpää	N	9.10.2006	HM
702	Alue 4A, kellarin pohjoisseinän yläreunan tiilet, keskiosa	N	9.10.2006	HM
703	Alue 4A, kellarin pohjoisseinän yläreunan tiilet, länsipää	N	9.10.2006	HM
704	Alue 4A, kellarin pohjoisseinän yläreunan tiilet, itäpää, alempi tiilikerta	N	9.10.2006	HM
705	Alue 4A, kellarin pohjoisseinän yläreunan tiilet, itäpää, alempi tiilikerta	N	9.10.2006	HM
706	Alue 4A, kellarin pohjoisseinän yläreunan tiilet, poistettu	N	10.10.2006	HM
707	Alue 4A, kellarin pohjoisseinän yläreunan tiilet, poistettu	N	10.10.2006	HM
708	Alue 4A, kellarin pohjoisseinän yläreunan tiilet, poistettu, länsipää	N	10.10.2006	HM

Alue 4A, kellarin pohjoisseinä, ensimmäinen tiilikerta			
709 poistettu, itäpää	N	10.10.2006	HM
Alue 4A, kellarin pohjoisseinä, ensimmäinen tiilikerta			
710 poistettu	N	10.10.2006	HM
711 Alue 4A, kellarin pohjoisseinä	S/päältä	10.10.2006	HM
712 Alue 4A, kellarin pohjoisseinä, keskiosa	S/päältä	10.10.2006	HM
713 Alue 4A, kellarin pohjoisseinä, länsipää	S/päältä	10.10.2006	HM
714 Alue 4A, kellarin pohjoisseinä, länsipää	S/päältä	10.10.2006	HM
715 Alue 4A, kellarin pohjoisseinä, itäpää	S/päältä	10.10.2006	HM
716 Alue 4A, kellarin pohjoisseinän 3. tiilikerta, länsipää	N	10.10.2006	HM
717 Alue 4A, kellarin pohjoisseinän 3. tiilikerta, länsipää	N	10.10.2006	HM
718 Alue 4A, kellarin pohjoisseinän 3. tiilikerta, länsipää	N	10.10.2006	HM
719 Alue 4A, kellarin pohjoisseinän 3. tiilikerta	N	10.10.2006	HM
720 Alue 4A, kellarin pohjoisseinän 3. tiilikerta	N	10.10.2006	HM
721 Alue 4A, kellarin pohjoisseinän 3. tiilikerta, länsiosa	N	10.10.2006	HM
722 Alue 4A, kellarin pohjoisseinän 3. tiilikerta, itäosa	N	10.10.2006	HM
723 Alue 4A, kellarin pohjoisseinän 4. tiilikerta	N	10.10.2006	HM
724 Alue 4A, kellarin pohjoisseinän 4. tiilikerta	N	10.10.2006	HM
725 Alue 4A, kellarin pohjoisseinän 4. tiilikerta	N	10.10.2006	HM
726 Alue 4A, kellarin pohjoisseinän 4. tiilikerta, länsipää	N	10.10.2006	HM
727 Alue 4A, kellarin pohjoisseinän 4. tiilikerta, länsipää	N	10.10.2006	HM
728 Alue 4A, kellarin pohjoisseinän 4. tiilikerta, itäpää	N	10.10.2006	HM
729 Alue 4A, kellarin pohjoisseinä, keskiosa	S/päältä	10.10.2006	HM
730 Alue 4A, kellarin pohjoisseinä, länsipää	S/päältä	10.10.2006	HM
731 Alue 4A, kellarin pohjoisseinän 5. tiilikerta	N	10.10.2006	HM
732 Alue 4A, kellarin pohjoisseinän 5. tiilikerta	N	10.10.2006	HM
733 Alue 4A, kellarin pohjoisseinän 5. tiilikerta, itäosa	N	10.10.2006	HM
734 Alue 4A, kellarin pohjoisseinän 5. tiilikerta, itäosa	N	10.10.2006	HM
Alue 4A, kellarin pohjoisseinän 5. tiilikerta, länsi- ja			
735 keskiosa	N	10.10.2006	HM
736 Alue 4A, kellarin pohjoisseinän 5. tiilikerta	N	10.10.2006	HM
Alue 4A, kellarin pohjoisseinä, kaikki vinot tiilet			
737 poistettu	N	10.10.2006	HM
Alue 4A, kellarin pohjoisseinä, kaikki vinot tiilet			
738 poistettu	N	10.10.2006	HM

739	Alue 4A, kellarin pohjoisseinä, kaikki vinot tiilet poistettu	N	10.10.2006	HM
740	Alue 4A, kellarin pohjoisseinä, kaikki vinot tiilet poistettu	N	10.10.2006	HM
741	Alue 4A, kellarin pohjoisseinä, kaikki vinot tiilet poistettu, keskiosa	S/päältä	10.10.2006	HM
742	Alue 4A, kellarin pohjoisseinä, kaikki vinot tiilet poistettu, keskiosa	S/päältä	10.10.2006	HM
743	Alue 4A, kellarin pohjoisseinä, kaikki vinot tiilet poistettu, länsiosa	S/päältä	10.10.2006	HM
744	Alue 4A, kellarin pohjoisseinä, kaikki vinot tiilet poistettu, keskiosa	S/päältä	10.10.2006	HM
745	Alue 4A, kellarin pohjoisseinä, kaikki vinot tiilet poistettu, itä- ja keskiosa	S/päältä	10.10.2006	HM
746	Alue 4A, kellarin pohjoisseinä, kaikki vinot tiilet poistettu, itäosa	S/päältä	10.10.2006	HM
747	Alue 4A, kellarin pohjoisseinä, kaikki vinot tiilet poistettu, tiiliiosa keskellä	S/päältä	10.10.2006	HM
748	Alue 4A, kellarin pohjoisseinä, päällyskivi ja seinäkivet	NE	10.10.2006	HM
749	Alue 4A, kellarin pohjoisseinä, päällyskivi ja seinäkivet	NE	10.10.2006	HM
750	Alue 4A, kellarin pohjoisseinä, päällyskivi ja seinäkivet	NE	10.10.2006	HM
751	Alue 4A, kellarin pohjoisseinä, päällyskivi ja seinäkivet	NE	10.10.2006	HM
752	Alue 4A, kellarin pohjoisseinä, päällyskivi ja seinäkivet	NE	10.10.2006	HM
753	Alue 4A, kellari, pohjoisseinä	N	11.10.2006	AK
754	Alue 4A, kellari, pohjoisseinä	N	11.10.2006	AK
755	Alue 4A, kellari, pohjoisseinä	N	11.10.2006	AK
756	Alue 4A, kellari, pohjoisseinä	N	11.10.2006	HM
757	Alue 4A, kellari, pohjoisseinä	N	11.10.2006	HM
758	Alue 4A, kellari, pohjoisseinä	N	11.10.2006	HM
759	Alue 4A, kellarin länsiseinä	W	11.10.2006	HM
760	Alue 4A, kellarin länsiseinä	W	11.10.2006	HM



761 Alue 4A, kellari	W	11.10.2006	HM
762 Alue 4A, kellari	W	11.10.2006	HM
763 Alue 4A, kellarin pohjois- ja länsiseinät, luoteisnurkka	NW	11.10.2006	HM
764 Alue 4A, kellarin pohjois- ja länsiseinät, luoteisnurkka	NW	11.10.2006	HM
765 Alue 4A, kellarin länsi- ja eteläseinät, lounaisnurkka	SW	11.10.2006	HM
766 Alue 4A, kellarin länsi- ja eteläseinät, lounaisnurkka	SW	11.10.2006	HM
767 Alue 4A, kellarin eteläseinä	S	11.10.2006	HM
768 Alue 4A, kellarin eteläseinä	S	11.10.2006	HM
769 Alue 4A, kellarin lounaisnurkka	SW	11.10.2006	HM
770 Alue 4A, kellarin eteläseinä	S	11.10.2006	HM
771 Alue 4A, kellarin itäseinän valo/ilma-aukko	W	11.10.2006	HM
772 Alue 4A, kellarin itäseinän valo/ilma-aukko	W	11.10.2006	HM
773 Alue 4A, kellarin itäseinän valo/ilma-aukko	NW	11.10.2006	HM
774 Alue 4A, kellarin itäseinän valo/ilma-aukko	NW	11.10.2006	HM

**Rauma, kauppatori**  
**Makrofossiilitutkimus 2006**

**Tutkimusraportti**

**Terttu Lempiäinen**



**Biodiversiteetti- ja ympäristötutkimusosasto**  
**Turun yliopisto**  
**20014 Turku**

**2006**

## SISÄLLYSLUETTELO

### S

1	JOHDANTO .....	3
2	TUTKIMUSAINEISTO JA MENETELMÄT .....	3
3	MAKROFOSSIILIANALYYSIN TULOKSET .....	5
	Hyötykasvit .....	6
	Kulttuuririkkaruohot ja ruderaatit .....	8
	Metsä- ja kalliokasvillisuus .....	8
	Muut kasvijäänteet .....	8
	Muut jäänteet .....	9
4	YHTEENVETO .....	9
5	KIRJALLISUUS .....	10
	Liitteet 1 - 3	

## 1 JOHDANTO

Oheisessa raportissa esitetään Rauman kauppatorin vuoden 2006 arkeologisilta kaivauksilta tehtyjen kasvijäänneanalyysien tuloksia. Ajallisesti alueen vanhimmat löydöt ajoittuvat 1500- ja 1600-lukujen vaihteeseen, siis keskiajan lopun ja uuden ajan alun tienoille (Koivukari 2006, kaivauskertomus, liitteet 1 - 3).

Tutkimuksista on vastannut Rauman Museo ja vastaavana tutkijana on toiminut Aino Koivukari, jonka toimesta myös maanäytteet makrofossiilitutkimuksiin on otettu. Kaivauksilta tutkittiin yhteensä 7 maanäytettä ja niiden lisäksi analysoitavana oli neljä (4) erillistä näytettä hedelmien jäänteitä/kuoria. Tulokset esitetään oheisessa raportissa. Rauman kaupungin alueelta ei ole tehty aikaisemmin lainkaan makrofossiilitutkimuksia ja mahdollinen keskiakainen kasvijäänneaineisto tekee kyseisen aineiston hyvin kiinnostavaksi.

## 2 TUTKIMUSAINEISTO JA MENETELMÄT

Makrofossiilitutkimuksissa oli mukana kesän 2006 arkeologisilta kaivauksilta yhteensä 7 maanäytettä ja 8 erillisnäytettä jäänteistä, jotka oli poimittu kaivauksilta. Näytteet on otettu kaivausjohtajana toimineen Aino Koivukarin toimesta seuraavista kohteista:

Näyte No	Maakerros	Sijainti	Keräys-aika	Näyte-koko/l	Näytteen sisältö
1	Alue 2E	Kuoppa tummassa mullansekaisessa maassa	31.5.06	1	noensekainen hieno hiekka
2	K186	Puurakenteen päältä	31.5.06	1	likainen kulttuurimaa
3 [a+b]	K216	Puurakenteen alla, tumma multainen hiekkamaa, jossa palojälkiä	13.6.06 15.6.06	1.5 1.5	likainen kulttuurimaa
4	K225	Tummanharmaa mullansekainen hiekka, jossa hiilenpaloja ja suomuja	16.6.06	1.5	likainen noensekainen kulttuurimaa
5	K253	Puurakenteen alta, tiilenpaloja, hiekkamaata	29.6.06	1	noensekainen kulttuurimaa
6	K705	Tumma mullansekainen maa, jonka päällä runsaasti puukariketta,	17.7.06	1.5	noensekainen likainen kulttuurimaa

		kaarnaa, puunpaloja ja tuolta			
7	R298:n alta K308	R298 on puurakenne (ehkä lattia)	29.8.06	1	noensekainen kulttuurimaa
8	K705	Tummasta multaisesta maasta; päällä runsaasti puusälää, jossa kaarnaa, puunpaloja ja tuolta	19.7.06	kuiva- näyte; hedelmän kuori	---
9	K736	Runsaasti puusälää sisältävä kerros	25.8.06	kuiva- näyte; hedelmän kuori	---
10	Alue 4A1/1. ruutu/3. kerros	Palokerros, jossa paljon tiilimurskaa, hiiltä, nokea ja palaneita kiviä	4.10.06	kuiva- näyte; hedelmän kuori	---
<b>Erillinäytteet</b>					
11	3A, K263	Tiivistä hienoa hiekkaista multamaata. Tummaa hiili/nokiläikkää, osa pikkukivistä palaneita	14.7.06	kuiva- näyte; hedelmän kuori	runsaasti hiilenpaloja, puusälää, kellestävää laastia, tiilimurskaa ja pikkukiviä
12	3A, K266	Hienoa vaaleaa hiekkää	8.7.06	kuiva- näyte; hedelmän kuori	tiilimurskaa, hiiltä
13	3A, K270	Ruskeaa savensekaista hiekkää	19.7.06	kuiva- näyte; hedelmän kuori	pikkukiviä, tiilimurskaa, laastia paikoitellen
14	3A, K291	Selkeä palokerros, mustaa nokista hiekkää	23.8.06	kuiva- näyte; hedelmän kuori	hiililaikkuja ja vähän puusälää
15	4A1, 2.ruutu, 3 krs	Profiilissa näkyvissä kaksi nokista hiiltynyttä palokerrosta, ruutu 3A:n pohjoispuolella; ruutu n. 20cm:n paksuinen	5.10.06	kuiva- näyte; hedelmän kuori	paljon suurehkoja hiilenpaloja ja tiilimurskaa

Maanäytteet kellutettiin kyllästetyssä suolaliuoksessa, kellutusjäte pestiin siivilällä (silmäkoko 0.125 mm) ja sen jälkeen jäänteet poimittiin kellutusjätteestä mikroskoopin (OLYMPUS SZX 9) avulla, 9-12x suurennoksella. Jäänteet säilöttiin lasipulloihin 50 % alkoholiin. Jäänteet on määritetty kirjallisuuden (Beijerink 1947) ja referenssikokoelman avulla. Kasvien nimistö on Hämet-Ahti et al. (1998). Jäänteet säilytetään Turun yliopiston kasvimuseon makrofossiilikokoelmassa.

### 3 MAKROFOSSIILIANALYYSIN TULOKSET

Rauman kauppatorin kasvijäännetulokset on esitetty taulukoissa 1-2. Hiiltyneet jäänteet on merkitty tähdellä (\*). Jäänteet on ilmoitettu absoluuttisina lukumäärinä (kokonaisina siemeninä, hedelminä jne.) tutkituissa maanäytteissä.

Yhteensä jäänteitä määritettiin 469, joista laskettuja kasvijäänteitä 368. Kasvilajeja/taksoneita määritettiin yhteensä 30. Lisäksi kaikista näytteistä löytyi runsaasti määritelemätöntä kasviroskaa. Eläinten jäänteitä, kuten kalojen suomuja ja luun kappaleita, löytyi runsaasti. Kasvilajisto ryhmiteltiin seuraavasti:

- hyötykasvit
- luonnonmarjat
- kulttuuririkkaruohot
- kosteikko-, suo- ja rantakasvit
- puut ja pensaat
- muut kasvijäänteet
- muut jäänteet

Tutkitun aineiston mielenkiintoisimpia löytöjä olivat hyötykasvien jäänteet, joista yksi oli luumun (*Prunus domestica*) kivi ja yksi hiiltyneet peltoherneen (*Pisum sativum*) puolikas. Hyötykasveja olivat myös monet luonnosta kerätyt kasvit ja etenkin luonnonmarjat, joista aineistossa esiintyivät ahomansikka (*Fragaria vesca*) ja vadelma (*Rubus idaeus*), joiden siemeniä löytyi molempia lähes yhtä paljon, 24 ja 26 kpl. Pähkinän (*Corylus avellana*) kuoria (Kuva 1) löytyi aineistosta melko runsaasti, yhteensä 9 kpl, jotka kaikki oli poimittu irtolöytöinä kaivausalueelta (Taulukko 2).

<b>Taulukko 2. Erilliset jäännerytöt – kaivauksilta poimitut:</b>				
11	3A, K263	Tiivistä hienoa hiekkaista multamaata. Tummia hiili/nokilaikkeitä, osa pikkukivistä palaneita	14.7.06	kuiva-näyte; hedelmän kuori <i>Corylus avellana</i> , <b>pähkinäpensas – 6 kpl</b>
12	3A, K266	Hienoa vaaleaa hiekkää	8.7.06	kuiva-näyte; hedelmän kuori <i>Prunus padus</i> , <b>tuomi – 1 kpl</b>
13	3A, K270	Ruskeaa savensekaista hiekkää	19.7.06	kuiva-näyte; hedelmän kuori <i>Corylus avellana</i> , <b>pähkinäpensas – 1 kpl</b>
14	3A, K291	Selkeä palokerros, mustaa nokista hiekkää	23.8.06	kuiva-näyte; hedelmän kuori <i>Corylus avellana</i> , <b>pähkinäpensas – 1 kpl</b>
15	4A1, 2.ruutu, 3 krs	Profiilissa näkyvissä kaksi nokista hiiltynyttä palokerrosta, ruutu 3A:n pohjoispuolella; ruutu n. 20cm:n paksuinen	5.10.06	kuiva-näyte; hedelmän kuori <i>Corylus avellana</i> , <b>pähkinäpensas – 1 kpl</b>

Lukumääräisesti suurin jäänneryhmä olivat kulttuuririkkaruohot ja ruderaatit, joiden osuus tässä aineistossa oli 39.4 % (yht. 181 kpl). Kulttuuririkkaruohojen lajikohtaiset jäännemäärät jäivät pieniksi, 1 - 8, vain jauhosavikan siemeniä määritettiin yhteensä 155 kpl. Luonnosta kerättyjen hyötykasvien, vadelman ja ahomansikan, siementen osuus koko aineistosta oli yhteensä 10.9 %. Kosteikko-, suo- ja rantakasvien jäänteitä oli koko aineistosta 23.5 % (> 108 kpl). Metsäkasveihin kuuluvien puiden ja pensaiden (muiden kuin vadelman) jäänteiden lajikohtainen osuus aineistossa oli 3.7 %. Yhteensä jäänteitä määritettiin 17 kpl. Yleisimpiä olivat kuusen (*Picea abies*) neulaset. Muita lajeja olivat kataja (*Juniperus communis*), pähkinä (jota voidaan pitää sekä luonnon- että hyötykasvina) ja koivun/lepän (*Betula/Alnus*) kääpiöverson somu. Muista jäänteistä suurimman löytöryhmän muodostivat hiiltymätön kasvi- ja puuroska ja puuhiili. Kalan somuja ja luita löytyi runsaasti ja yleisesti sekä muutamia palaneen luun kappaleita.

### Hyötykasvit

Luumu (*Prunus domestica*)(Kuva 2) mainitaan Suomen ensimmäisessä kasviossa, Elias Tillandzin *Catalogus Plantarumissa*, joka julkaistiin vuonna 1673. Sitä ilmeisesti viljeltiin Suomessa jonkin verran ja varsinkin luostareissa, ehkä jo keskiajalla. Keskiaikaiset luumun jäänteet ovat kuitenkin hyvin harvinaisia ja toistaiseksi niitä on vain löytynyt vain Turun keskiaikaisista kerroksista Tuomiokirkon läheltä (ei julk.). Hernettä (*Pisum sativum*) on viljelty Suomessa jo rautakaudella (mm. Seppä –Heikka 1981).

Hyötykasveja ovat myös luonnosta kerätyt marjat ja pähkinät. Vadelman (*Rubus idaeus*) ja ahomansikan (*Fragaria vesca*) siemenet ovat peräisin todennäköisimmin ruoaksi käytetyistä marjoista. Molemmat lajit ovat yleisimpiä luonnonmarjojamme, joiden jäänteitä on löytynyt

kivikaudelta saakka asuinpaikkojen läheisyydestä. Koska ko. aineisto on hiiltymätöntä, seassa voi olla myös nuorempia jäänteitä.

Pähkinäpensasta (*Corylus avellana*)(Kuva 1) on kasvanut Rauman ympäristössä luontaisesti ja sen hedelmiä on todennäköisesti kerätty luonnosta. Pähkinän jäänteitä on löytynyt jo kivikauden asuinkerroksista, rautakaudelta ja Turun keskiaikaisissa kerroksissa pähkinän jäänteet ovat olleet hyvin yleisiä (mm. Lempiäinen 1995).

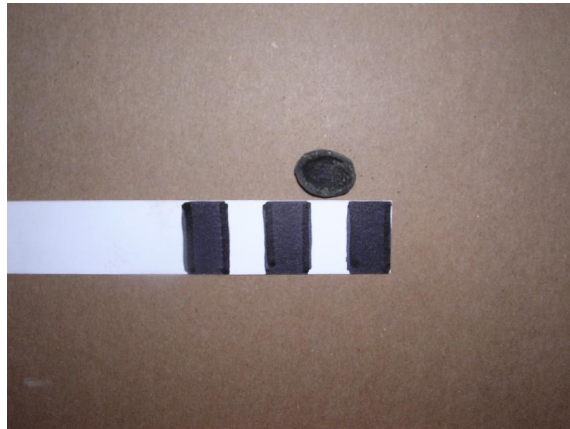

Kuva 1. Pähkinän (*Corylus avellana*) kuoren kappale näytteestä 4A1, 2.ruutu, 3 krs. Kuva: A. Koivukari



Kuva 2. Luumun (*Prunus domestica*) kivi näytteestä 4AII/K736. Kuva: TL



### **Kulttuuririkkaruohot ja ruderaatit**

Ihmistoimintaa suosivan rikka- ja satunnaiskasvijäänteiden ja –lajiston osuus koko jääneaineistosta oli korkea, 39,4 %. Lajikohtaiset jäännemäärät vaihtelivat 1 – 155:een. Yleisimpiä jäänelajeja olivat nykyisinkin tavallisimmat kulttuuririkkaruohot, joita kasvaa eniten pihoilla, puutarhoissa, teiden varsilla ojien pientareilla ja jätekasvoissa: jauhosavikka (*Chenopodium album*), pihatähtimö (*Stellaria media*), pihatatar (*Polygonum aviculare*), rönsyleinikki (*Ranunculus repens*) ja rautanokkonen (*Urtica urens*). Kaikki lajit suosivat typpipitoisia ja ihmistoiminnan muokkaamia maita ja voivat kasvaa, paitsi pihoilla ja joutomailla, myös viljelypelloilla, varsinkin jauhosavikka, pihatatar ja rautanokkonen (Hämet-Ahti et al. 1998). Vain muutamia jäänteitä löytyi seuraavista lajeista: konnanleinikki, peltokaali/retikka, peltoemäkki, peltosauramo, rätvänä, pihatähtimö ja orvokki. Lajeja kasvaa sekä pihoilla, pelloilla että luonnon kasvupaikoilla asumusten tienoilla.

### **Kosteikko-, suo- ja rantakasvit**

Kosteikkokasvien runsaus viittaa vesistön läheisyyden ja myös karjan tai hevosten rehuna käytettyyn luonnonheinään, jota on kulkeutunut tutkimusalueelle ihmisen toimesta. Erityisen runsaasti aineistossa oli sarojen (*Carex* sp.) ja vihvilän (*Juncus* sp.) sekä rantaluikan (*Eleocharis palustris*) siemenjäänteitä. Myös ojaleinikki (*Ranunculus flammula*), korpikaisla (*Scirpus sylvaticus*) ja raate (*Menyanthes trifoliata*) kasvavat ojissa tai rantavedessä (Hämet-Ahti et al. 1998).

### **Metsä- ja kalliokasvillisuus**

Puiden jäänteistä yleisimpiä olivat kuusen (*Picea abies*) neulaset, jotka kaikki 9 kpl olivat hiiltymättömiä. Kaksi katajan (*Juniperus communis*) siementä löytyi näytteestä 5 (K253) ja yhteensä 14 pähkinän kuoren kappaletta. Lisäksi määritettiin yksi koivun (*Betula* sp.)tai lepän (*Alnus* sp.) kääpiöverson suomu. Kaikki mainitut lajit ovat kasvaneet luonnonvaraisina Rauman seudulla.

### **Muut kasvijäänteet**

Puuhiiltä esiintyi kaikissa maanäytteissä runsaasti. Määrittelemätön kasviroska sisälsi lehtien ja varsien kappaleita, silmuja ja puun kuorta.

## Muut jäänteet

Muut kuin kasvijäänteet määritettiin vain satunnaisesti. Näytteistä löytyi runsaasti kalan suomuja ja luuta ja tiilen kappaleita.

## 4 YHTEENVETO

Rauman kauppatorin arkeologisten kaivausten kasvijäännetutkimuksissa tutkittiin vuoden 2006 kaivauksilta otettuja maanäytteitä yhteensä 7 (8!) kpl, jotka olivat tilavuudeltaan n. 1 – 1.5 litraa ja laadultaan enimmäkseen likaista ja puuroskaista, noensekaista kulttuurimaata ja irtolöytönäytteitä yhteensä 8 kpl. Laskettuja jäänteitä määritettiin yhteensä 469. Kasvilajeja/taksona määritettiin yhteensä 30. Jäännetutkimuksen tärkeimmät tulokset olivat seuraavat:

- 1 Hyötykasveja olivat luumu ja herne, joista luumu oli harvinainen hyötykasvi vielä uuden ajan alussa. Luumu yleistyi viljelykasvina vasta 1600-1700-luvuilla puutarhaviljelyn yleistyessä maassamme. Luumuja kuitenkin tuotiin keskiaikaisiin kaupunkeihin jo keskiajalla, etenkin luostareihin. Hernettä on viljely Etelä-Suomessa jo rautakudella.
- 2 Luonnon hyötykasvien jäänteistä olivat runsaimpia vadelman ja ahomansikan siemenet. Vadelmaa on käytetty Suomessa ravintona jo kivikaudella. Myös pähkinää on voitu käyttää ruokataloudessa, mutta jäänteet voivat olla peräisin myös lähistöllä kasvaneista pähkinäpensaista.
- 3 Tutkimusaineiston merkittävin jäänneryhmä olivat kulttuuririkkaruohot, joita koko aineistosta oli lähes 40 %. Lajisto on pääosin asutuksen piirissä tavattavaa lajistoa, kuten jauhosavikkaa, pihatatarta, pihatähtimöä, rönsyleinikkiä ja rautanokkosta. Lajikohtaiset siemenmäärät olivat pieniä, useimmiten 1 -6 siementä/näyte, mutta eniten jäänteitä löydettiin tavallisimmista piharikkaruohoista, kuten jauhosavikka, rönsyleinikki ja nykyisin harvinainen rautanokkonen. Lajisto viittaa hyvin pitkäkestoiseen paikalliseen asutukseen.
- 4 Muu jäänneaine oli varsin tyypillistä ja muut kuin kasvijäänteet määritettiin vain satunnaisesti. Näytteistä löytyi puuhiiltä, määrittelemätöntä puuroskaa ja runsaasti kalan suomuja ja luuta.

## 5 KIRJALLISUUS

Beijerinck, W., 1947: Zadenatlas der Nederlandsche Flora. - Wageningen, 316 s.

Häkkinen, K., Lempiäinen, T., 1996: Die älteste Getreidepflanzen der Finnen und ihre Namen. Finnish-Ugrische Forschungen, 53/1-3: 115-182.

Hämet-Ahti, L., Suominen, J., Ulvinen, T., Uotila, P. & Vuokko, S., 1986: Retkeilykasvio. - Helsinki, ss. 598.

Kaukonen, T., 1946: Pellavan ja hampun muokkaus Suomessa. SMYA VII. Helsinki.

Koivukari, A., 2006: Rauman kauppatorin arkeologinen kaivaus 2006. kaivauskertomus.

Lempiäinen, T., 1995: Macrofossil finds from the Medieval Turku, SW Finland. Res Archaeobotanicae, Kiel.

Seppä-Heikka, M., 1981: Paleoetnobotaanisia makrofossiileita Aurajoen laaksosta. Oulun yliopiston kasvitieteen laitos, Oulu.

**Taulukko 1. Rauma [Vanha Rauma], Kauppatori, arkeologinen kaivaus 2006**

**Kasvimakrofossiilit**

Anal. Terttu Lempiäinen/Biologian laitos/Turun yliopisto

Kasvilaji	Näyte No										Yht
	1	2	3	4	5	6	7	Siemenet ja kuoret			
	Alue 2E	K186	K216	K225	K253	K705	K308	8	9	10	
		[1]	[2+3]								
	Alue 2E	K186	K216	K225	K253	K705	K308	K705	K736	Alue 4A1	
<b>Hyötykasvit</b>											
Prunus domestica, luumu									1		1
Pisum sativum, peltoherne					1*						1
<b>Luonnonmarjat</b>											
Fragaria vesca, ahomansikka	24										24
Rubus idaeus, vadelma	9	2	2+7			6					26
<b>Kulttuuririkkaruohot</b>											
Alchemilla sp., poimulehti					1	1					2
Brassica/Raphanus, peltokaali/retikka						1*					1
Chenopodium album, jauhosavikka	5		4	1	1+1*	133	10				155
Fumaria officinalis, peltoemäkki			1								1
Anthemis arvensis, peltosauramo	1										1
Polygonum aviculare, pihatatar	2										2
Potentilla erecta, rätvänä	1										1
Ranunculus repens, rönsyleinikki	4					2					6
Ranunculus sceleratus, konnanleinikki	1										1
Spergularia rubra, punasolmukki						1*					1
Stellaria media, pihatähtimö	1										1
Urtica urens, rautanokkonen	8										8
Viola sp., orvokki						1					1

<b>Kosteikko-, suo- ja rantakasvit</b>											
Schoenoplectus tabernaemontani, sinikaisla	1										1
Carex sp. 3-, sarat	13					2+1*					16
Carex sp. 2-, sarat	65						1				66
Eleocharis palustris, rantaluikka	10	1				1*					12
Juncus articulatus, solmuvihvilä	10										10
Menyanthes trifoliata, raate						1*					1
Ranunculus flammula, ojaleinikki	1										1
Scirpus sylvaticus, korpikaisla	1										1
<b>Puut ja pensaat</b>											
Alnus/Betula, leppä/koivu /käpiöversosuomut						1					1
Corylua avellana, pähkinäpensas					1*			1*		3*	5
Juniperus communis, kataja					2						2
Picea abies, kuusi/neul.	3		1*			5*					9
<b>Muuta kasvijäänteet</b>											
Puuhiili	+++	+++	++	+++	++	+++	+				+
Puuroska	++										+
<b>Yht.</b>	<b>160</b>	<b>3</b>	<b>15</b>	<b>1</b>	<b>7</b>	<b>156</b>	<b>11</b>	<b>1</b>	<b>1</b>	<b>3</b>	<b>358</b>
<b>Muut jäänteet</b>											
Palanut luu		1	+								1
Kalan suomut-luut		1	3+30	31	8		27				100
Tiilen kappaleita			+								+
<b>YHT.</b>	<b>160</b>	<b>5</b>	<b>48</b>	<b>32</b>	<b>15</b>	<b>156</b>	<b>38</b>	<b>1</b>	<b>1</b>	<b>3</b>	<b>459</b>

**Taulukko 1. Rauma [Vanha Rauma], Kauppatori, arkeologinen kaivaus 2006**

**Kasvimakrofossiilit**

Anal. Terttu Lempiäinen/Biologian laitos/Turun yliopisto

Kasvilaji	Näyte No										Yht
	1	2	3	4	5	6	7	Siemenet ja kuoret			
	Alue 2E	K186	K216	K225	K253	K705	K308	8	9	10	
		[1]	[2+3]								
	Alue 2E	K186	K216	K225	K253	K705	K308	K705	K736	Alue 4A1	
<b>Hyötykasvit</b>											
Prunus domestica, luumu									1		1
Pisum sativum, peltoherne					1*						1
<b>Luonnonmarjat</b>											
Fragaria vesca, ahomansikka	24										24
Rubus idaeus, vadelma	9	2	2+7			6					26
<b>Kulttuuririkkaruohot</b>											
Alchemilla sp., poimulehti					1	1					2
Brassica/Raphanus, peltokaali/retikka						1*					1
Chenopodium album, jauhosavikka	5		4	1	1+1*	133	10				155
Fumaria officinalis, peltoemäkki			1								1
Anthemis arvensis, peltosauramo	1										1
Polygonum aviculare, pihatatar	2										2
Potentilla erecta, rätvänä	1										1
Ranunculus repens, rönsyleinikki	4					2					6
Ranunculus sceleratus, konnanleinikki	1										1
Spergularia rubra, punasolmukki						1*					1
Stellaria media, pihatähtimö	1										1
Urtica urens, rautanokkonen	8										8
Viola sp., orvokki						1					1

<b>Kosteikko-, suo- ja rantakasvit</b>											
Schoenoplectus tabernaemontani, sinikaisla	1										1
Carex sp. 3-, sarat	13					2+1*					16
Carex sp. 2-, sarat	65						1				66
Eleocharis palustris, rantaluikka	10	1				1*					12
Juncus articulatus, solmuvihvilä	10										10
Menyanthes trifoliata, raate						1*					1
Ranunculus flammula, ojaleinikki	1										1
Scirpus sylvaticus, korpikaisla	1										1
<b>Puut ja pensaat</b>											
Alnus/Betula, leppä/koivu /käpiöversosuomut						1					1
Corylua avellana, pähkinäpensas					1*			1*		3*	5
Juniperus communis, kataja					2						2
Picea abies, kuusi/neul.	3		1*			5*					9
<b>Muuta kasvijäänteet</b>											
Puuhiili	+++	+++	++	+++	++	+++	+				+
Puuroska	++										+
<b>Yht.</b>	<b>160</b>	<b>3</b>	<b>15</b>	<b>1</b>	<b>7</b>	<b>156</b>	<b>11</b>	<b>1</b>	<b>1</b>	<b>3</b>	<b>358</b>
<b>Muut jäänteet</b>											
Palanut luu		1	+								1
Kalan suomut-luut		1	3+30	31	8		27				100
Tiilen kappaleita			+								+
<b>YHT.</b>	<b>160</b>	<b>5</b>	<b>48</b>	<b>32</b>	<b>15</b>	<b>156</b>	<b>38</b>	<b>1</b>	<b>1</b>	<b>3</b>	<b>459</b>



## KAUPPATORIN KELLARIRAKENTEEN TÄYTTÄMINEN

Rauman kauppatorilla Vähäkirkkokadulla olevan kellarijäännöksen peittäminen perustui Museoviraston lausuntoon 17.1.2007 (DNRO 2/304/2007) ja teknisen lautakunnan päätökseen 23.1.2007 tekla 30 §

Kellarijäännös peitettiin viikolla 20 toukokuussa 2007. Täyttötöyön suoritti teknisen viraston Katutoimen rakentamisyksikkö, täyttötöyö tehtiin museoviraston ohjeiden mukaan. Kellarirakenteen ylimmät kivet purettiin käsin täyttötöyön yhteydessä, jotta paikalla valettava betonikansi saatiin mahtumaan laatoitettavan katurakenteen alle. Kellarirakenteen yläosa jäi kuvan osoittamaan tasoon.

Teräsbetonikansi valettiin 22.5.2007 ja sen koko on 4m x 3 m ja paksuus 12 cm. Betonilaatta on kallellaan ajoradan kaltevuuden mukaan. Laatan yläpinnan alin korkeus on +5.74 ja ylin +5.82 (N60, KKJ-järjest.).

*Leena Ruusu-Viitanen*

Leena Ruusu-Viitanen  
suunnitteluinsinööri





DATE

SUBJECT RAUMA KAUPPATORI 2006 Torin kunnostustyömaan arkeologinen valvonta ja pelastuskai-

Vaus

TECHNICAL DATA



125676: 1

125676: 2

125676: 3

125676: 4

125676: 5

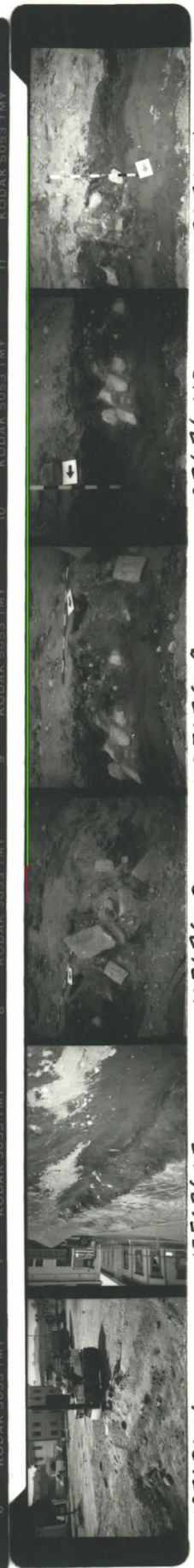

125676: 6

125676: 7

125676: 8

125676: 9

125676: 10

125676: 11

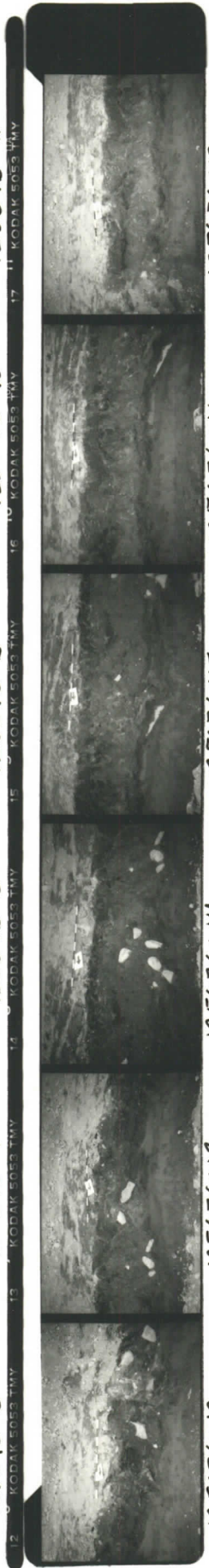

125676: 12

125676: 13

125676: 14

125676: 15

125676: 16

125676: 17



125676: 18

125676: 19

125676: 20

125676: 21

125676: 22

125676: 23



125676: 24

125676: 25

125676: 26

125676: 27

125676: 28

125676: 29



125676: 30

125676: 31

125676: 32

125676: 33

125676: 34

125676: 35

DATE \_\_\_\_\_

SUBJECT RAUMA KAUPPATORI 2006 Torin kunnostustyömaan arkeologinen valvonta ja pelastuskaivaus

TECHNICAL DATA

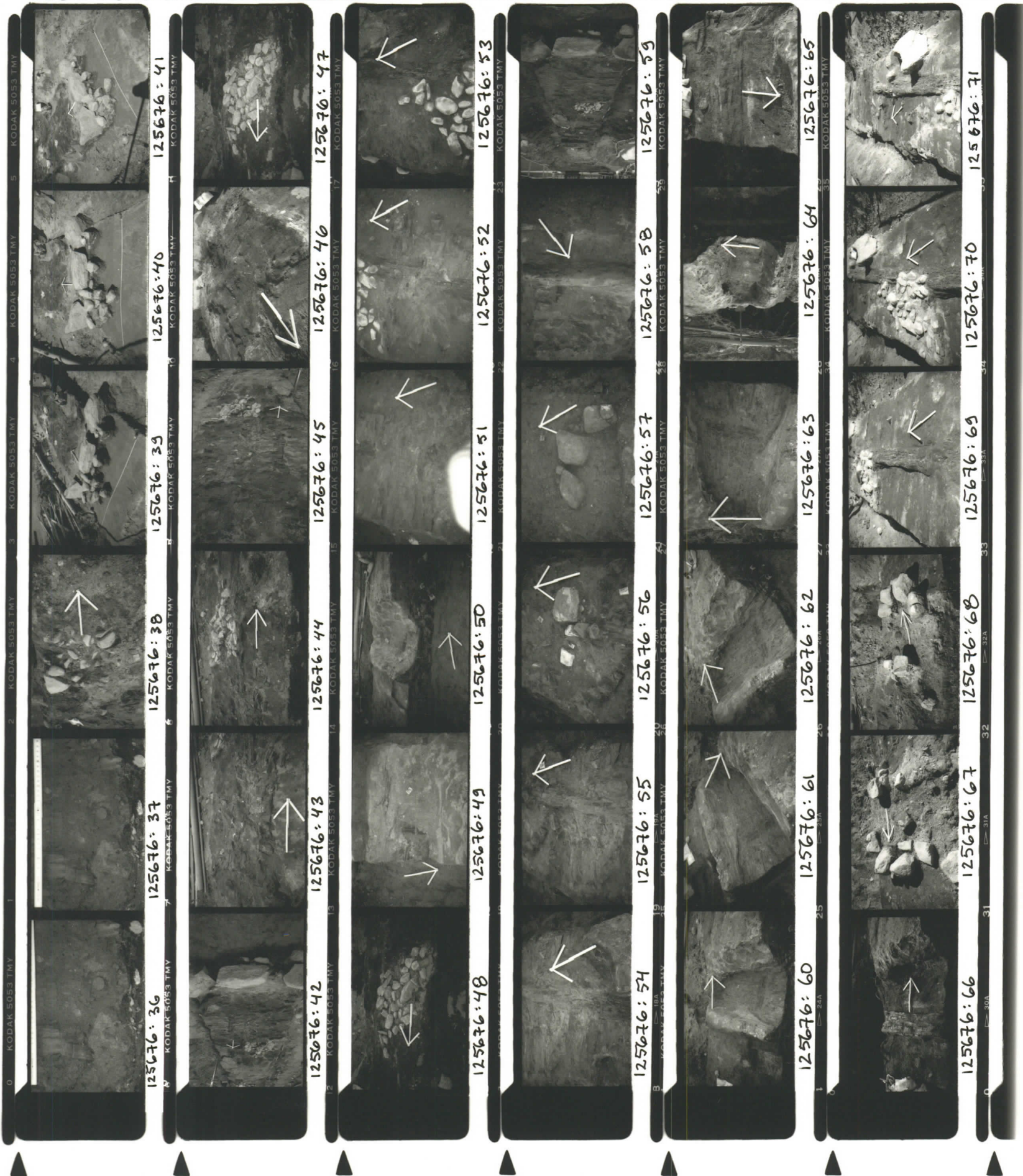

DATE \_\_\_\_\_

SUBJECT RAUMA KAUPPATORI 2006 Torin kunnostustyömaan arkeologinen valvonta ja pelastuskaivaus

TECHNICAL DATA

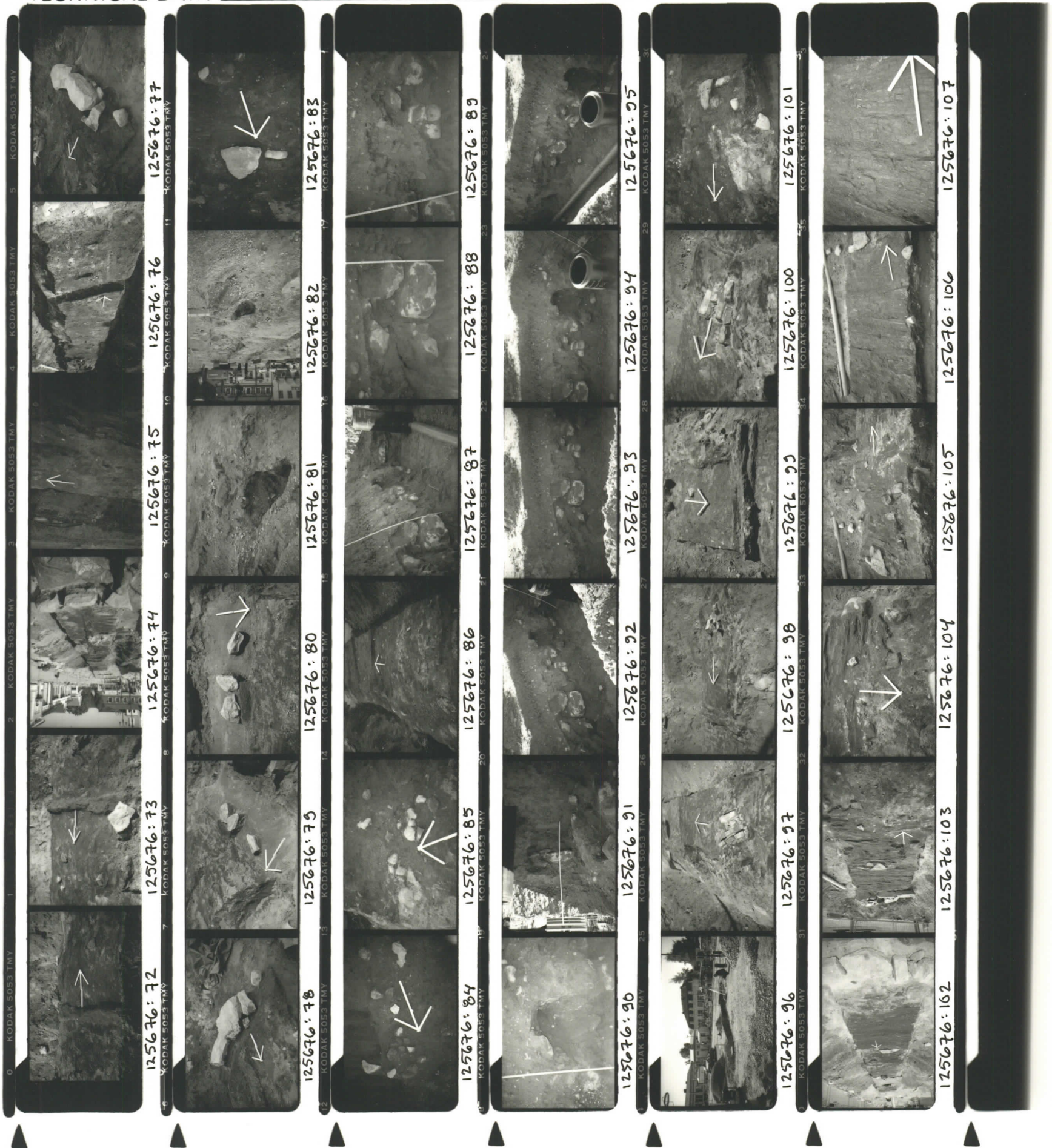

DATE

SUBJECT RAUMA KAUPPATORI 2006 Torin kunnostustyömaan arkeologinen valvonta ja pelastuskaivaus

TECHNICAL DATA

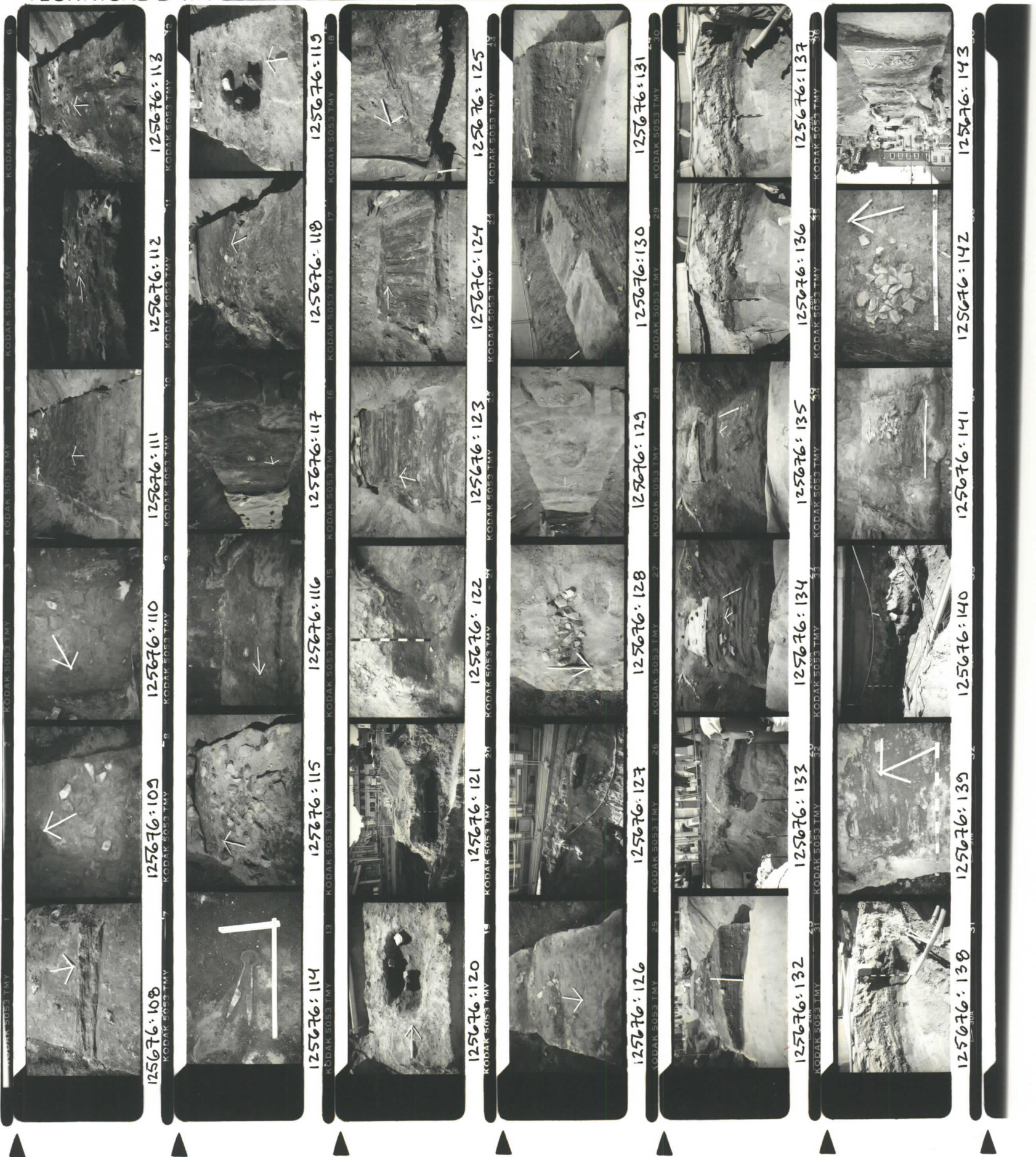

125676:108  
KODAK 5053 TMY 7  
125676:110  
KODAK 5053 TMY 8  
125676:111  
KODAK 5053 TMY 9  
125676:112  
KODAK 5053 TMY 10  
125676:113  
KODAK 5053 TMY 11

125676:114  
KODAK 5053 TMY 13  
125676:115  
KODAK 5053 TMY 14  
125676:116  
KODAK 5053 TMY 15  
125676:117  
KODAK 5053 TMY 16  
125676:118  
KODAK 5053 TMY 17  
125676:119  
KODAK 5053 TMY 18

125676:120  
KODAK 5053 TMY 19  
125676:121  
KODAK 5053 TMY 20  
125676:122  
KODAK 5053 TMY 21  
125676:123  
KODAK 5053 TMY 22  
125676:124  
KODAK 5053 TMY 23  
125676:125  
KODAK 5053 TMY 24

125676:126  
KODAK 5053 TMY 25  
125676:127  
KODAK 5053 TMY 26  
125676:128  
KODAK 5053 TMY 27  
125676:129  
KODAK 5053 TMY 28  
125676:130  
KODAK 5053 TMY 29  
125676:131  
KODAK 5053 TMY 30

125676:132  
KODAK 5053 TMY 31  
125676:133  
KODAK 5053 TMY 32  
125676:134  
KODAK 5053 TMY 33  
125676:135  
KODAK 5053 TMY 34  
125676:136  
KODAK 5053 TMY 35  
125676:137  
KODAK 5053 TMY 36

125676:138  
KODAK 5053 TMY 37  
125676:139  
KODAK 5053 TMY 38  
125676:140  
KODAK 5053 TMY 39  
125676:141  
KODAK 5053 TMY 40  
125676:142  
KODAK 5053 TMY 41  
125676:143  
KODAK 5053 TMY 42

DATE \_\_\_\_\_

SUBJECT RAUMA, KAUPPATORI 2006 Torin kunnostustyömaan arkeologinen valvonta ja pelastuskaivaus

TECHNICAL DATA

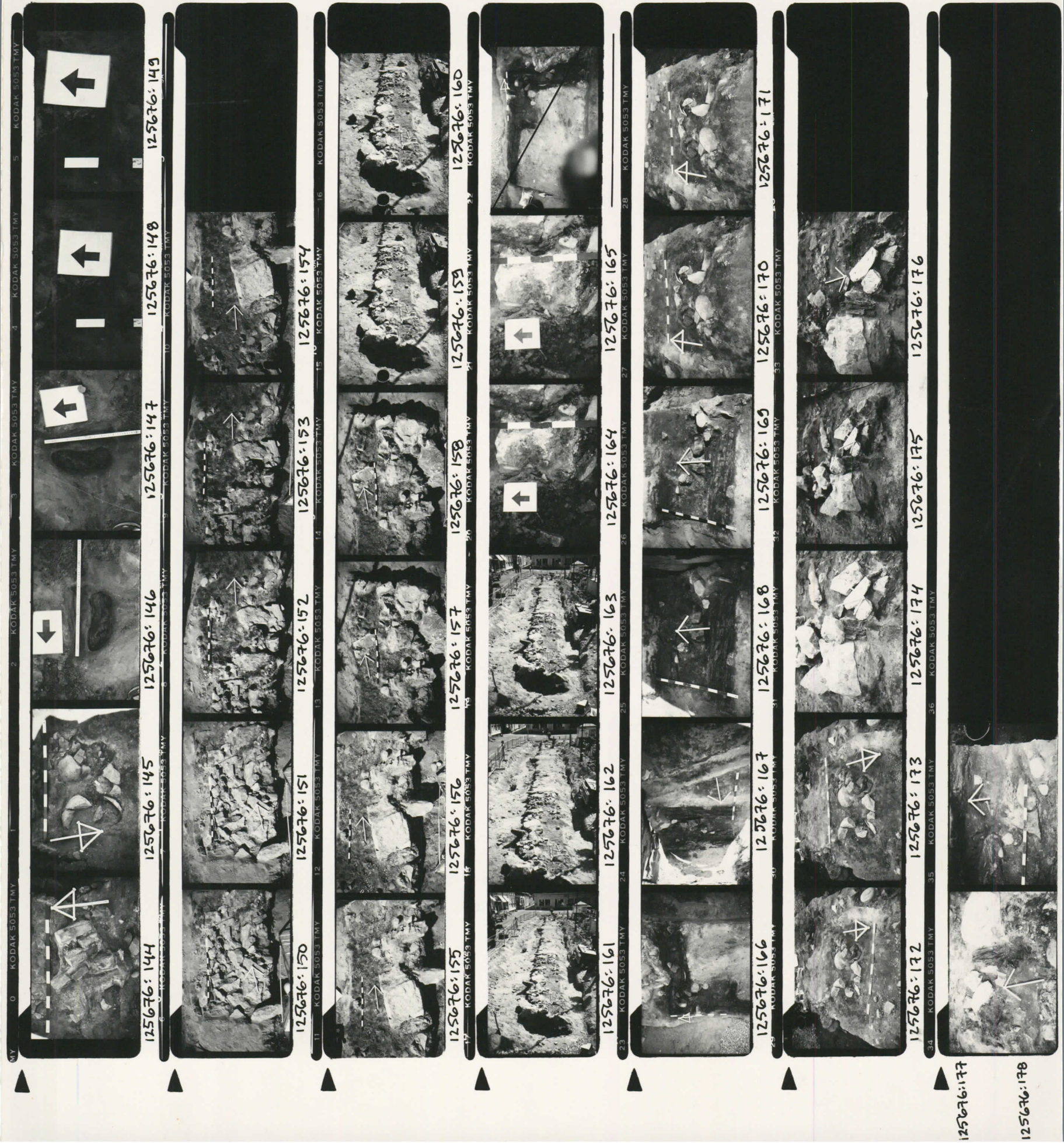

DATE \_\_\_\_\_

SUBJECT RAUMA KAUPPATORI 2006 Torin kunnostustyömaan arkeologinen valvonta ja pelastuskäivitys

TECHNICAL DATA

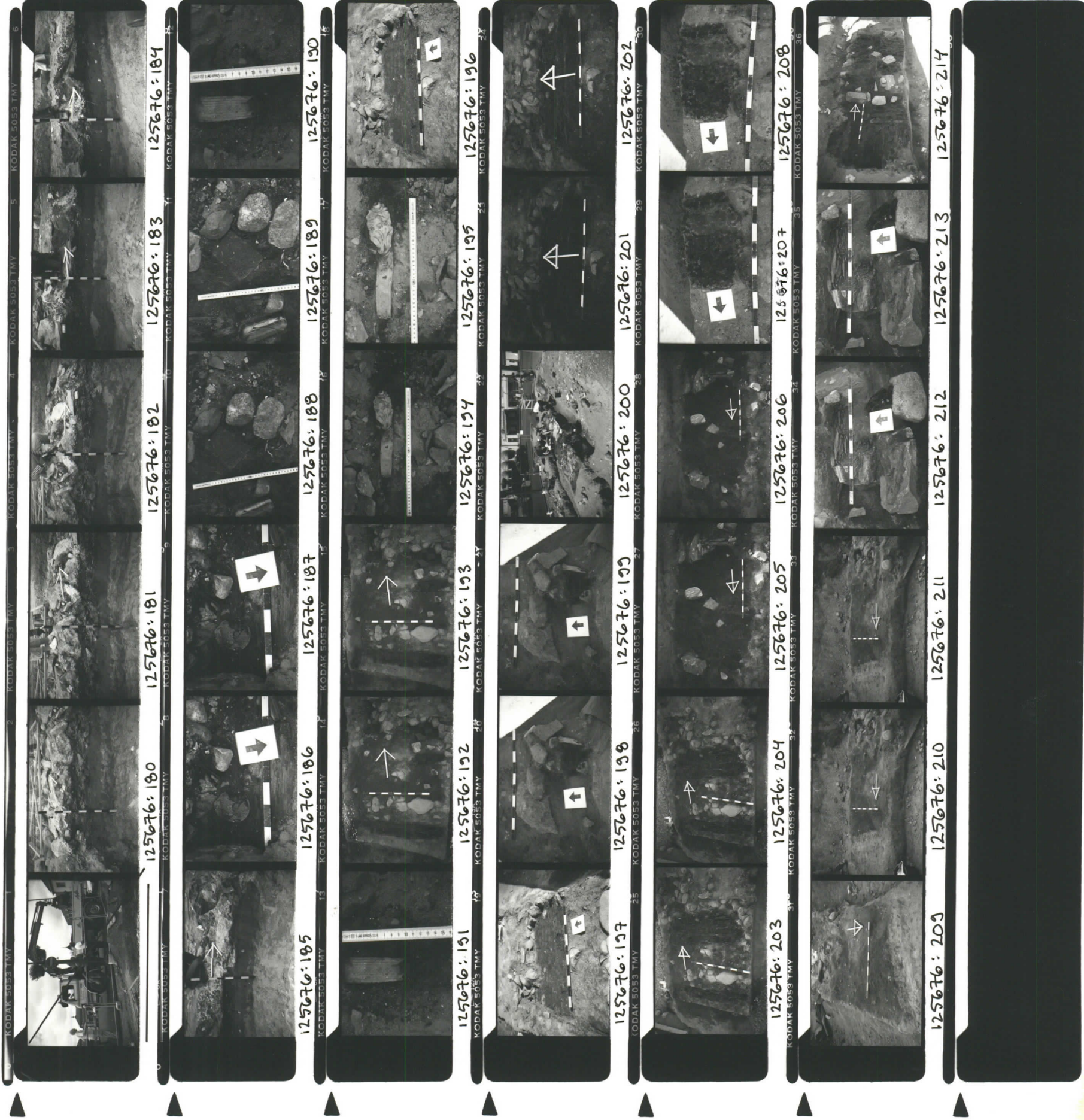

125676:184

125676:183

125676:182

125676:181

125676:180

125676:190

125676:189

125676:188

125676:187

125676:186

125676:196

125676:195

125676:194

125676:193

125676:192

125676:191

125676:202

125676:201

125676:200

125676:199

125676:198

125676:197

125676:208

125676:207

125676:206

125676:205

125676:204

125676:203

125676:214

125676:213

125676:212

125676:211

125676:210

125676:209

DATE \_\_\_\_\_

SUBJECT RAUMA, KAUPPATORI 2006 Torin kunnostustyömaan arkeologinen valvonta ja pelastuskaivaus

TECHNICAL DATA \_\_\_\_\_

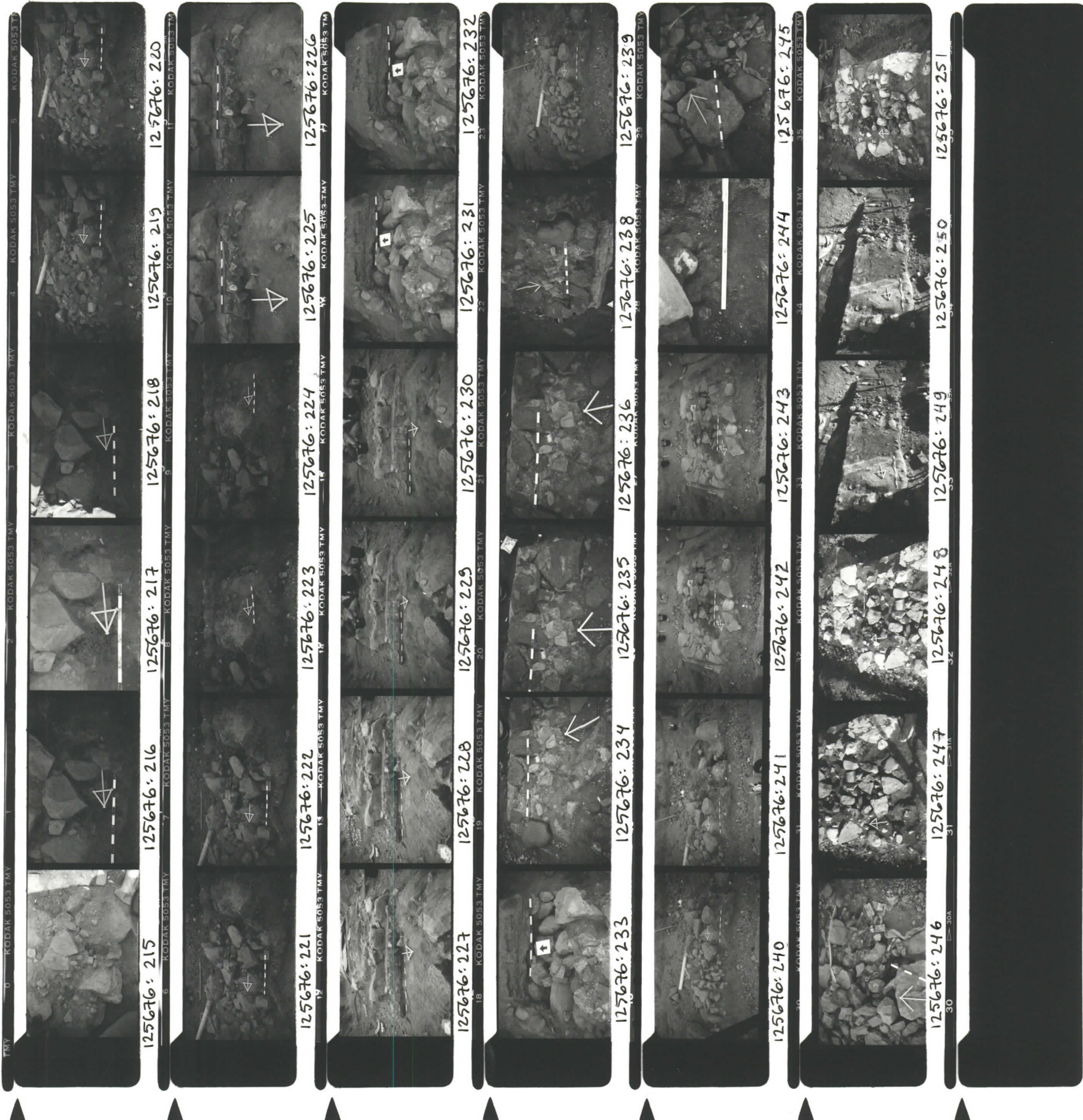



DATE \_\_\_\_\_

SUBJECT RAUMA, KAUPPATORI 2006 Torin kunnostustyömaan arkeologinen valvonta ja pelastuskaivaus

TECHNICAL DATA

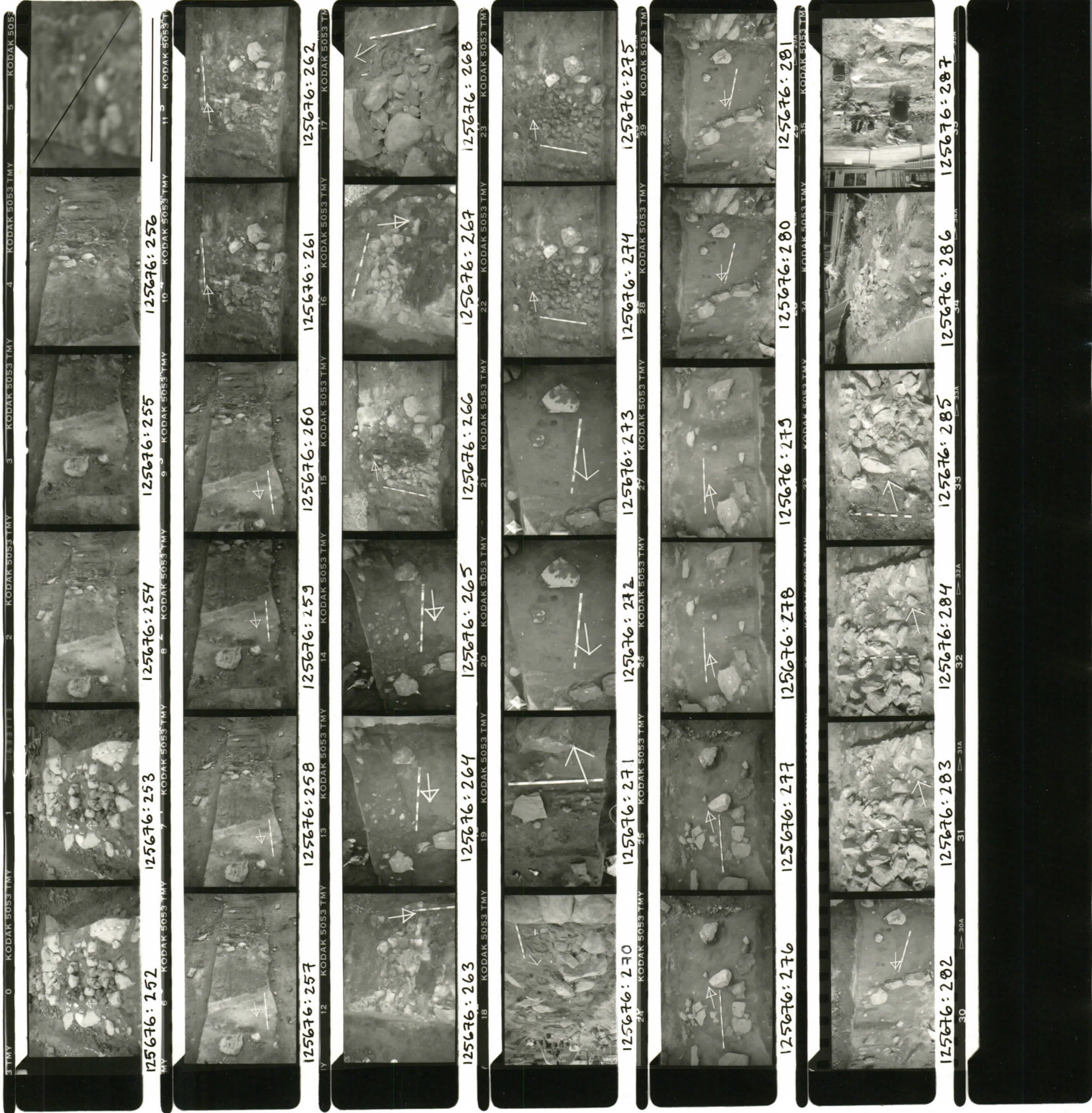

DATE \_\_\_\_\_

SUBJECT RAUMA KAUPPATORI 2006 Torin kunnostustyömaan arkeologinen valvonta ja pelastuskaivaus

TECHNICAL DATA

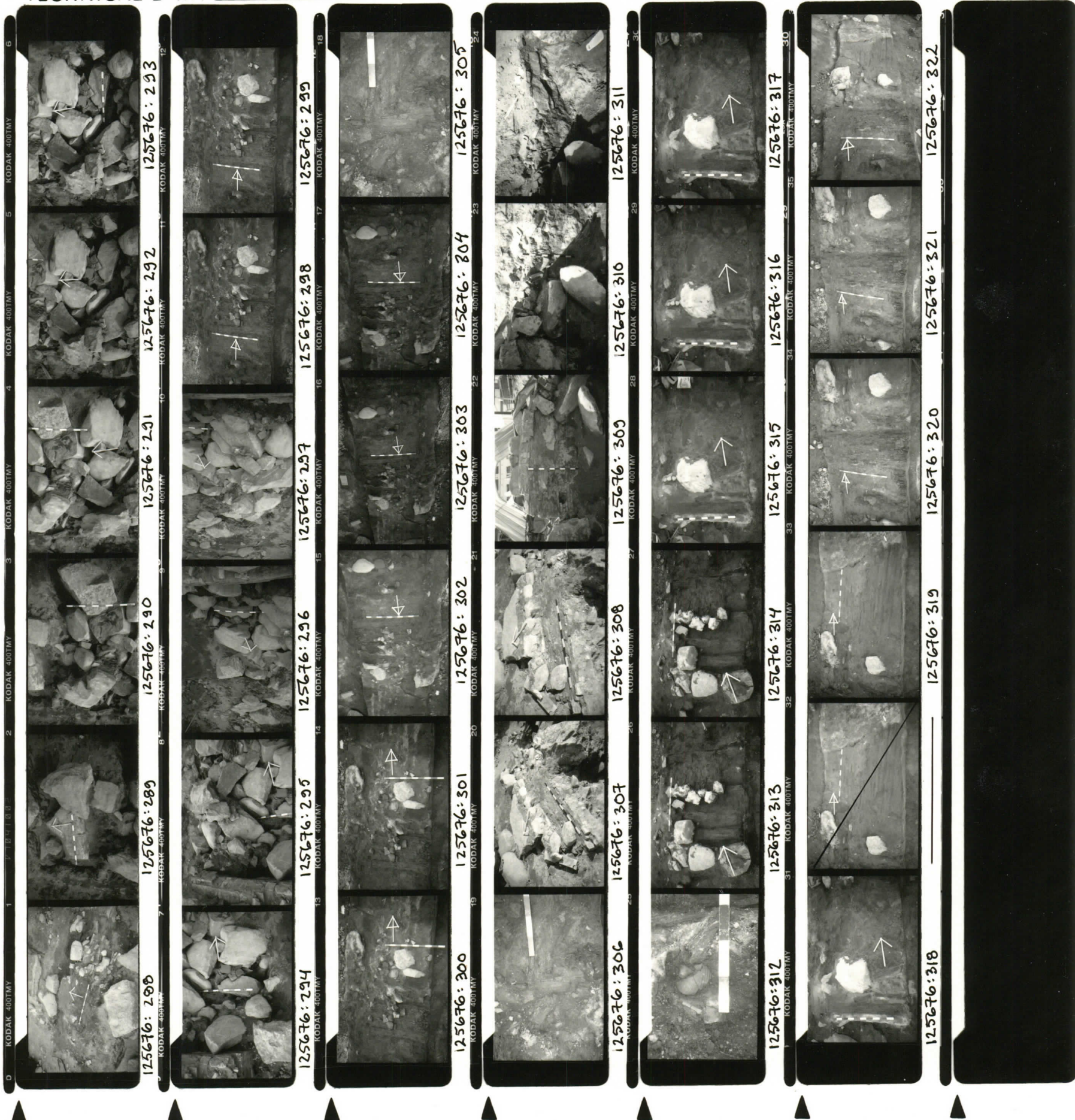

DATE \_\_\_\_\_

SUBJECT RAUMA, KAUPPATIE 2006 Torinkunnostustyömaan arkeologinen valvonta ja pelastuskaivaus

TECHNICAL DATA

1	2	3	4	5	6	7	8	9	10	11	12
125676:323	125676:324	125676:325	125676:326	125676:327	125676:328	125676:329	125676:330	125676:331	125676:332	125676:333	125676:334
13	14	15	16	17	18	19	20	21	22	23	24
125676:335	125676:336	125676:337	125676:338	125676:339	125676:340	125676:341	125676:342	125676:343	125676:344	125676:345	125676:346
25	26	27	28	29	30	31	32	33	34	35	36
125676:347	125676:348	125676:349	125676:350	125676:351	125676:352	125676:353	125676:354	125676:355	125676:356		

DATE \_\_\_\_\_

SUBJECT RAUMA, KAUPPATORI 2006 Torin kunnostustyömaan arkeologinen valvonta ja pelastuskaivaus

TECHNICAL DATA

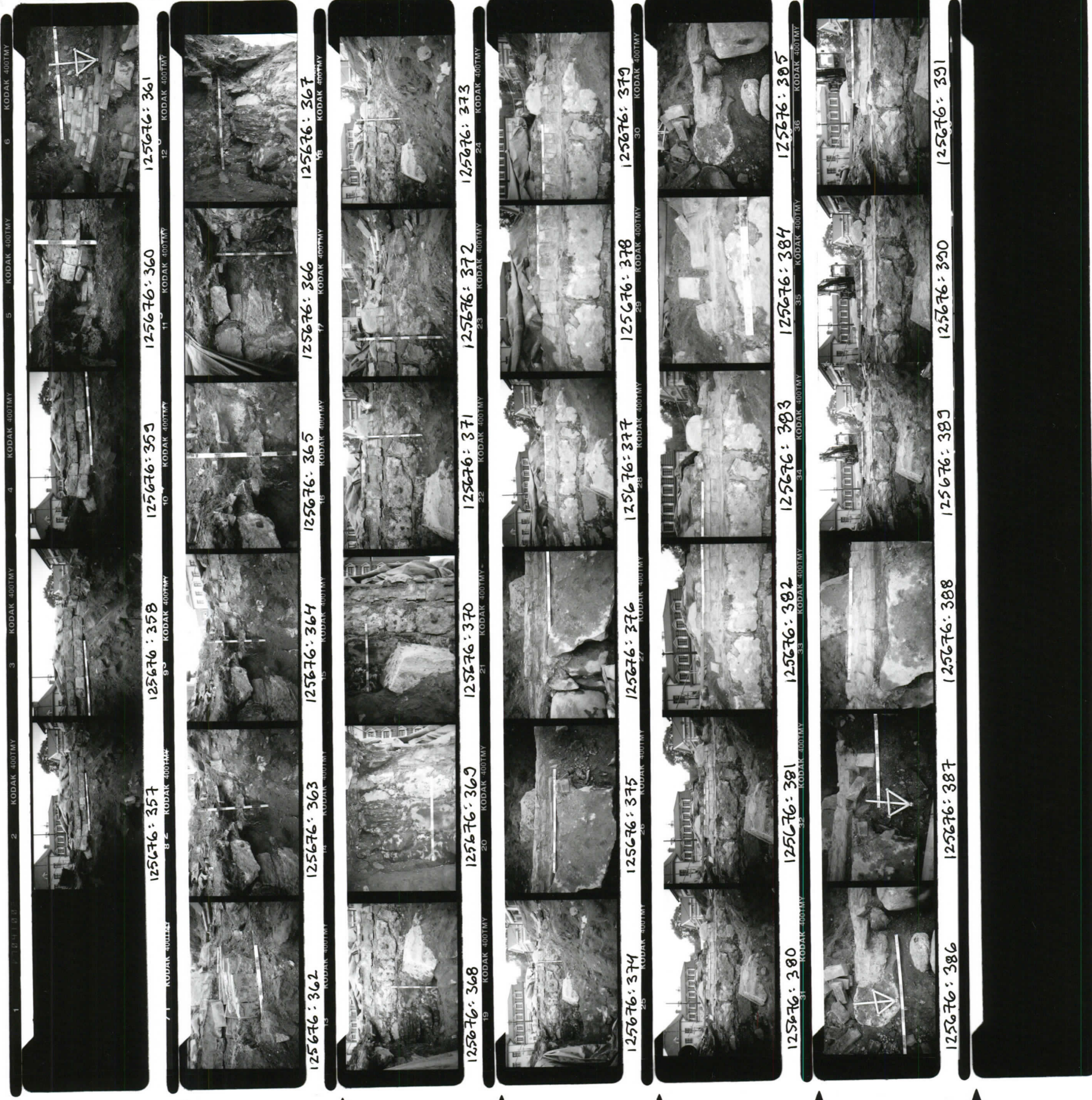

125676: 361

125676: 360

125676: 359

125676: 358

125676: 357

125676: 367

125676: 366

125676: 365

125676: 364

125676: 363

125676: 362

125676: 373

125676: 372

125676: 371

125676: 370

125676: 369

125676: 368

125676: 379

125676: 378

125676: 377

125676: 376

125676: 375

125676: 374

125676: 385

125676: 384

125676: 383

125676: 382

125676: 381

125676: 380

125676: 391

125676: 390

125676: 389

125676: 388

125676: 387

125676: 386

DATE \_\_\_\_\_

SUBJECT RAUMA KAUPPATORI 2006 Torin kunnostustyömaan arkeologinen valvonta ja pelastuskaivaus

TECHNICAL DATA



125676: 397

125676: 393

125676: 394

125676: 395

125676: 396



125676: 397

125676: 398

125676: 399

125676: 400

125676: 401

125676: 402

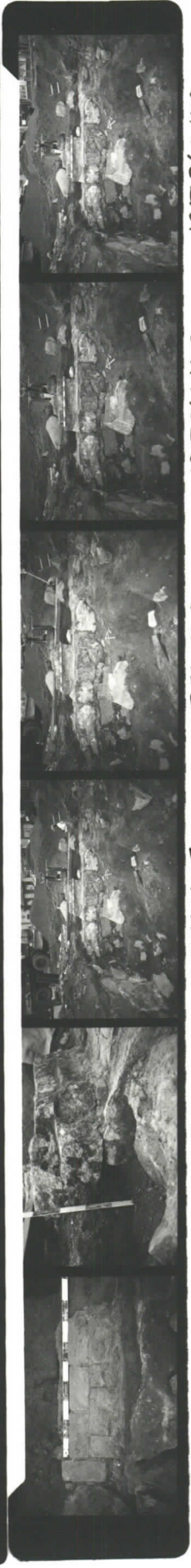

125676: 403

125676: 404

125676: 405

125676: 406

125676: 407

125676: 408



125676: 409

125676: 410

125676: 411

125676: 412

125676: 413

125676: 414



125676: 415

125676: 416

125676: 417

125676: 418

125676: 419

125676: 420



125676: 421

125676: 422

125676: 423

125676: 424

125676: 425