

Rauma
Isoraastuvankatu 1-2
Arkeologinen kaupunkikaivaus
12.5.-2.6.2008

FT Kari Uotila ja FM Markus Kivistö
Muuritutkimus ky
Suovillankatu 3
20780 Kaarina

Arkistotiedot

Kohteen nimi	Isoraastuvankatu 1-2, Vanha Rauma
Kunta	Rauma (684)
Omistaja	Rauman kaupunki, Kanalinranta 3, 26101 Rauma
Tutkimuksen laatu	Pienimuotoinen kaupunkiarkeologinen kaivaus
Muinaisjäännöstyyppi	Rakenteita ja maakerroksia 1400-1800 -luvulta
Ehdotus rauhoitusluokaksi	-
Peruskarttalehti	Pk 113208
Paikkatiedot (KKJ yht.)	p = 6792288, i = 3204605, z = 4-5,5 m mpy (N60)
Tutkimuslaitos	Muuritutkimus Ky
Tutkija	FT Kari Uotila
Kenttätyöaika	12.5. – 2.6.2008
Tutkitun alueen laajuus:	n. 21 m ²
Tutkimuskustannukset	Rauman kaupungin tekninen virasto
Luetteloidut löydöt	KM 2008025:1-505.
Mustavalkokuvat	KM125873: 1-62.
Digitaaliset valokuvat	DVD:llä
Aikaisemmat tutkimukset	Kuninkaankadun viemärikaivaus 1968 Kuninkaankadun konekaivuun valvonta 2003 Kalatorin viemäri- ja vesijohtokaivaus 1983 Kauppatorin tutkimuskaivaukset 1966 ja 2006 Vanhan Rauman konekaivuun valvonta 2007
Kertomuksen sivumäärä:	9 sivua
Liitteet	Löytöluettelo Karttoja 18 kpl Kuvaluettelo Mv-negatiivit Digikuvat DVD:llä
Kirjalliset lähteet	Hiekkänen, Markus: Keskiajan kaupungit 2. Rauma. Museovirasto, Helsinki 1983.
Alkuperäisen kaivauskertomuksen sijoituspaikka:	Museoviraston Rakennushistorian osaston arkisto, Helsinki.

Peruskarttaote

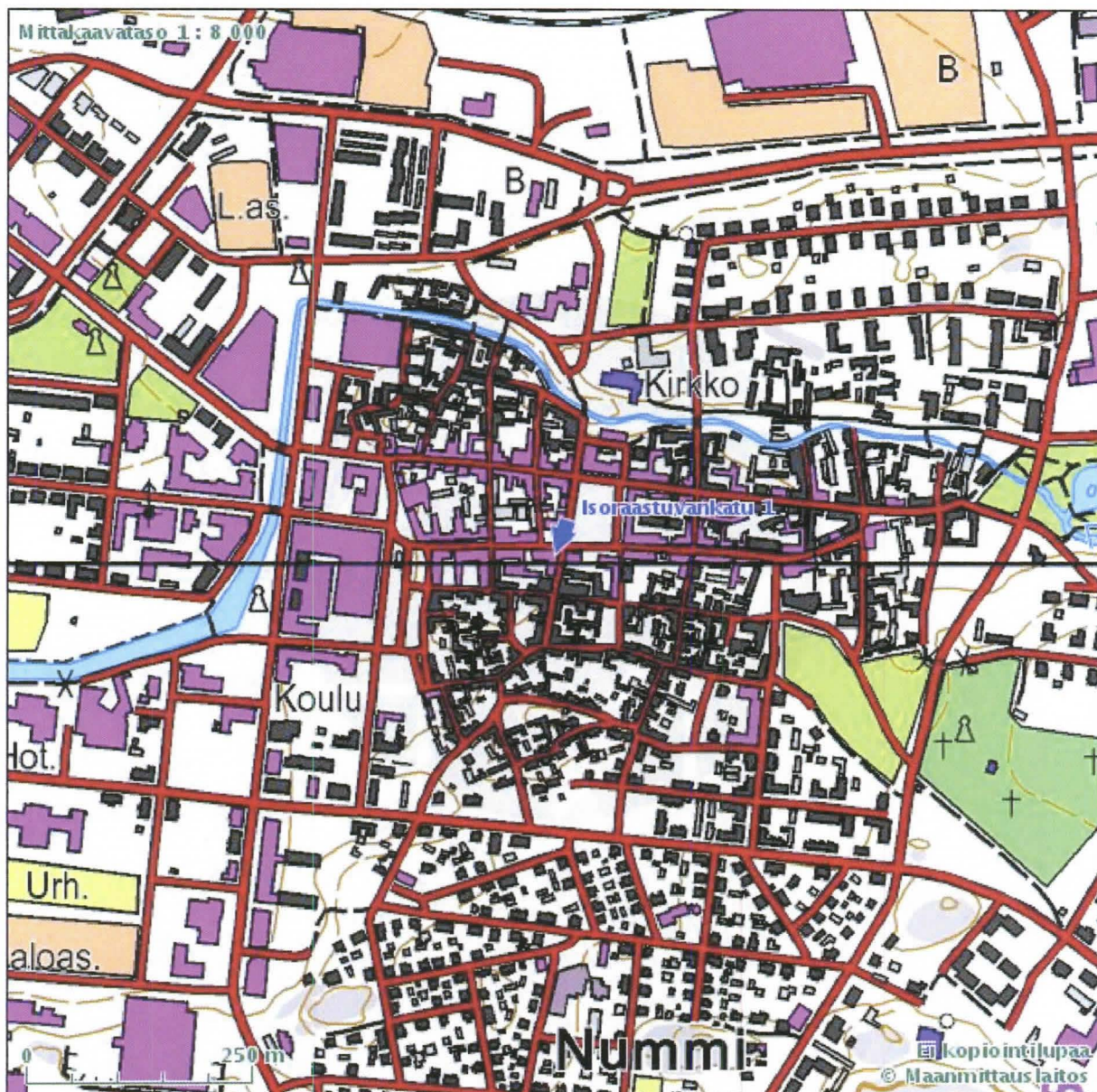

Tiivistelmä

Rauma, Isoraastuvankatu 1-2.

Touko-kesäkuu 2008.

Rauman kaupungin tekninen virasto rakensi viemäri- ja sähkölinjoja toukokuussa 2008 Isoraastuvankadun alkupäässä Vanhassa Raumassa. Kaivuutöiden paljastettua vanhoja rakenteita ja maakerroksia edellytti Museovirasto että kaivettava katuosuus on Muinaismuistolain määräämällä tavalla tutkittava arkeologisesti ennen rakennustöiden loppuunsaattamista. Osassa kaivausaluetta kaivuutyö oli päättynyt 1800-luvun kadun tasoon, osassa 1600-luvun puurakenteisiin.

Työn suoritti Muuritutkimus Ky Kari Uotilan johdolla. Kaikkiaan n. kolme viikkoa kestäneissä kaivauksissa saatiin esille 1600-luvulle ajoittuvan rakennuksen osia ja maakerroksia 1500-luvun alkupuolelta 1800-luvulle. Löytöaineisto oli tutkitun alueen kokoon nähden runsas. Se käsitti mm. rahoja, keramiikkaa, lasia ja metalliesineitä 1500-1600 – luvuilta. Luuaineistoa alueelta tuli sen sijaan niukasti.

SISÄLLYSLUETTELO

1. Johdanto	1
2. Tutkimusmenetelmät	2
3. Tutkitun alueen historiaa ja tutkimushistoriaa	3
4. Tutkimusalueet	
4.1 Alue 1, rakenteet ja kerrokset	4
4.2 Alue 2, rakenteet ja kerrokset	6
5. Yhteenveto	8
Liitteet:	
Liite 1. Löytöluettelo KM 2008025:1-505.	
Liite 2. Karttaluettelo 1-18.	
Liite 3. MV-kuvaluettelo Mv 125873:1-62.	
Liite 4. Yksikkökuvaukset.	

1. Johdanto

Rauman kaupungin tekninen virasto suoritti toukokuussa 2008 Vanhan Rauman alueella, Isoraastuvankadun alkupäässä viemäriverkoston rakennustöitä, minkä vuoksi katua jouduttiin avaamaan Kauppakadun ja Vanhankirkonkadun välisellä kadunpätkällä. Rauman museon henkilökunta havaitsi työn ollessa käynnissä kaivamisen tuhoavan koskemattomia maakerroksia ja rakenteita, minkä vuoksi kaivuutyö keskeytettiin. Museoviraston johdolla alueelle tehtiin toukokuussa 2008 koekuoppa josta havaittiin tutkimusta vaativia maakerroksia ja erityisesti puurakenteita. Tämän jälkeen Muuritutkimus ky suunnitteli alueelle Museoviraston ohjeiden mukaisesti asianmukaisen dokumentoinnin ja kaivettava alue tutkittiin muinaismuistolain edellyttämällä tavalla.

Kaivaukset suoritti Muuritutkimus Ky 12.5. – 2.6.2008, ja kaivausten johtajana toimi FT Kari Uotila. Dokumentoinnista ja osin kaivamisen valvonnasta vastasi FM Markus Kivistö, ja mittauksissa apuna toimi myös HuK Tuula Aho Rauman museosta, joka jälkitöiden osalta vastasi myös löytöluettelon laatimisesta. Mittausten jatkokäsittelystä ja karttojen piirrosta vastasi niinkään Markus Kivistö.

Tutkittu kadunosa jakautuu kaivuutyön työvaiheiden mukaan kahteen alueeseen. Alueella 1 oli poistettu pintakerrokset 1800-luvun kivettyyn katuun saakka ja sen alla olivat kulttuurikerrokset ja rakenteet säilyneet koskemattomina jo aikaisemmin kaivettujen alueiden välisellä kapealla alueella. Alue 2 oli kaivettu kaivinkoneella n. 50 cm syvyyteen kadunpinnasta (n. 4,70 m mpy), jolloin kulttuurikerrokset olivat pääosin tuhoutuneet jo ennen arkeologisen tutkimuksen alkua niin että esillä oli suoraan 1600-luvulle ajoittuva puurakenne. Kaivannossa ollut rakenne jatkui kuitenkin n. syvyyteen 4,30 m mpy, ja kaivanto kaivettiin pohjaan lapioin ja lastoin ja esiintulleet rakenteet dokumentoitiin takymetrimittauksin. Kadun yli poikittain kulkeva putkikaivanto kaivettiin arkeologisesti ja maakerrokset ja rakenteet dokumentoitiin.

Kaivettavat alueet määriteltiin Rauman kaupungin teknisen viraston henkilökunnan kanssa suunniteltujen putkikaivantojen mukaisesti. Teknisen viraston toimesta suunnitelmia muutettiin alueella 1 sen arkeologisen kaivamisen jälkeen niin että kaivantoa jouduttiin laajentamaan aikaisemmin sovitusta ja tutkimusta laajuudesta. Tällöin tuhoutui osia alueen 1 eteläosan rakenteista ja kerroksista.

2. Tutkimusmenetelmät

Kaivaukset tehtiin tiukan aikataulun vuoksi lapiokaivuuna, mutta rakenteita tavattaessa siirryttiin lastoilla kaivamiseen. Kaivetut maamassat seulottiin aluksi 3 mm kuivaseulalla, mutta myöhemmin siirryttiin käyttämään 8 mm seulaa soveltuvin osin. Maakerrokset ja rakenteet dokumentoitiin yksikkömenetelmää käyttäen ja maakerrokset profiilimittauksin koska tutkitut kaivannot olivat leveimmilläänkin vain n. 60-70 cm leveitä. Esiintulleet puu- ja kivirakenteet sen sijaan dokumentoitiin myös tasoina. Dokumentointi suoritettiin takymetrimittauksin käyttäen Rauman kaupungin mittausosaston pisteitä torin ja raatihuoneen alueella ja niistä tehtyjä apupisteitä. Raportissa ilmoitetut korkeudet perustuvat Rauman kaupungin korkeusjärjestelmään joka on N60. Kaivaukset dokumentoitiin valokuvaamalla mustavalkofilmille (KM125873:) ja digikameralla. Mittaukset piirrettiin puhtaaksi Autocad-ohjelmalla mittakaavaan 1:20, paitsi R100 joka on mittakaavassa 1:50. Löydöt otettiin talteen kerroksen/yksikön tarkkuudella, alueella 1 lisäksi myös ruuduittain. Ruudutus tehtiin koordinaatiston mukaan, ja ruudut numeroitiin käyttämällä ruudun lounaiskulman x- ja y-koordinaattien kahta viimeistä lukua (Kartta 3). Kerroksista löytyneet rahat mitattiin paikalleen takymetrin avulla. Alueelta 2 löydöt jäivät vähäisiksi koska kerrokset olivat pääosin tuhoutuneet ennen arkeologisen valvonnan ja tutkimuksen alkua. Tämän vuoksi ruudutusta ei käytetty vaan löydöt taltioitiin kerroksittain. Tutkimusalueet sijoittuivat kadun pohjoisosaan ja ilmoitettujen putkikaivantojen linjauksia. Katuosuuden eteläosa oli jo ehditty kaivaa ja peittää sepelillä tutkijoiden saapuessa paikalle; epävarmaa on mihin syvyyteen alue on kaivettu ja ovatko kerrokset ja rakenteet tuhoutuneet tältä osin kokonaan (Kartta 1).

Kaivausten löydöt luettelointiin Museoviraston ohjeiden mukaisesti Access-tietokantaan Kansallismuseon päänumerolla KM 2008025:1-505. Luettelon loppuosaan luettelointiin myös talteen otettu luuaineisto. Kaikki esiin tulleet löydöt luettelointiin ja Kansallismuseon konservointilaitokselle lähetettiin konservointiin selvät esineet ja niiden katkelmat. Konservointiaineiston priorisoinnista on keskusteltu syksyn 2008 aikana Kansallismuseon konservointilaitoksella. Esineistö on jälkityövaiheen valmistuttua tutkimusdeponoitu Rauman museoon. Luuaineisto otettiin kaivauksilla talteen kokonaisuudessaan ja luettelointiin kerroksista jotka olivat säilyneet ja joista oli muuta esineaineistoa. Parhaiten säilyneistä maakerroksista otettiin kaikkiaan kolme maanäytettä jotka on toimitettu dos. Terttu Lempiäiselle Turun yliopistoon.

3. Tutkitun alueen historiaa

Rauma on yksi kuudesta Suomeen keskiajalla perustetusta kaupungista; sen kaupunkioikeudet myönnettiin vuonna 1442. Kaupungeista viisi sijaitsee Suomen nykyisten rajojen sisäpuolella, joten Vanhan Rauman alue on eräs Suomen merkittävimmistä kaupunkiarkeologisista kohteista. Kaupungin keskiaikaista asemakaavaa ei kuitenkaan varmuudella tunneta. Rauman varhaisin, hieman epämääräinen kartta on oletettavasti 1700-luvun alkupuolelta tai 1600-luvun lopulta, ja ensimmäinen luotettava kartta on Turun ja Porin läänin maanmittaajan Daniel Gadolinin kartta vuodelta 1756. Keskiaikaisesta Raumasta on kirjallisia lähteitä niinkään säilynyt vain vähän.

Kuten kaikki suomalaiset puukaupungit, on Raumakin palanut useaan kertaan. Keskiaikaisista paloista ei ole tietoja, mutta 1500-luvulla kaupunki on palanut ainakin kahdesti, ja vappuna 1640 paloi vanha kaupunkikirkko, minkä jälkeen se jätettiin raunioitumaan. Tuhoisin oli vuoden 1682 suurpalo jolloin käytännössä koko kaupunki julkisia rakennuksiaan myöten paloi. Erikoiseksi Rauman tekee se että tämä palo oli myös viimeinen suurpalo kaupungissa; muissa suomalaisissa kaupungeissa tuhoisia suurpaloja koettiin vielä 1800-luvulla.

Rauman asemakaava uudistettiin ilmeisesti pääosin nykyiselleen suurpalon jälkeen, mutta joitakin muutoksia siihen oltiin tehty jo tätä ennen 1660-luvulla. Täydellistä regulointia ei Raumalla toteutettu, joten katuverkostoa leimaa yhä epäsäännöllisyys joka antaa kaupungille ”keskiaikaisen” leiman. Varsinaista keskiaikaista katuverkkoa on hahmotellut Markus Hiekkänen Keskiajan kaupungit –raporttisarjan Raumaa käsittelevässä osassa.

Osviittaa 1600-lukua vanhemman asemakaavan hahmottamiseen antavat mm. epäsäännölliset tontit Kalatorin ympärillä, jonka on oletettu olleen kaupungin vanhin tori. Alueella ovat myös kaupungit vanhimmat holvatut kellarit. Kaupunkiseurakunnan kirkon sijainti torin laidalla tukee osaltaan tätä. Samanlaisia anomalioita löytyy myös Kauppakadun eteläpuoleisista kortteleista. Kaupunkirakenteen laajuutta ennen nykyistä asemakaavaa ei tarkasti tunneta. Ainoa näkyvä merkki kaupungin keskiajasta on Pyhän Kolminaisuuden kirkon raunio, jota on tutkittu 1800-luvulta lähtien kolmeen otteeseen. Rauman kaupunkialueella ei Kauppatoria lukuun ottamatta ole tehty laajempia tutkimuskaivauksia, vaan havainnot on tehty yleensä maanrakennustöiden yhteydessä.

4. Tutkimusalueet

4.1. Alue 1, rakenteet ja kerrokset

Alue 1 on pitkä, etelä-pohjoissuuntainen kaivanto kadun keskilinjan itäpuolella. Sen pituus on noin 16 m ja leveys vaihtelee 20 cm:stä n. 70 cm:iin; alueen pinta-ala on noin 12,5 m². Itäpuolella alue rajoittuu vanhempaan sähkökaapelikaivantoon, jonka täytteenä on sekoittunut ruskea hiekkasora K103. Tutkimuskaivantoa ei eteläosassa kaivettu aivan kaapelikaivantoon asti, minkä ansiosta itäprofiilin kerrokset saatiin myös dokumentoitua. Pohjoisosassa sen sijaan täyttökerros oli itäprofiilissa koko matkalta näkyvissä, jolloin voitiin todeta kulttuurikerrosten tuhoutuneen kaapelin kohdalta. Länsireunaltaan alue kaivettiin tulevan putkikaivannon mukaan; tosiasiasa kaivanto ulottui alaosaan n. 20 cm tutkitun alueen länsipuolelle. Maanpinnalla kaivanto oli jo n. 80 cm leveämpi. Kadun yli poikittain kulkeva uudempi sähkökaapelikaivanto katkaisi alueen kahteen osaan. Kaivannon syvyys on noin metri, ja kaivannon pohja luontaisessa hiekkakerroksessa on noin korkeudella 4,10 – 4,15 m mpy.

Tutkimuksen alkaessa oli kadun pintakerros jo poistettu ja sen alta oli paljastunut vanhempaa katukiveystä R100, josta oli säilynyt vain osia keskilinjasta (Kartta 2). Kivien pohjalukemat – olivat n. 4.84 – 4.95 m mpy välillä, ja kivien alla ja välissä oli vaalea hiekka K101. Hiekkakerroksen K101 pintaosa – kaivinkonetyössä sekoittunut osa – kaivettiin omana sekoittuneena yksikkönä K141.

Ennen varsinaisen kaivauksen alkua kaivettiin talteen myös aikaisemmin toukokuussa tehdyn koekuopan reunoilla ollut maakerros, jossa oli sekoittuneena useita eri aikaisia maakerroksia. Kerros seulottiin ja löydöt luettelointiin K140 –kerroksena.

Asennushiekan alla oli koko alueella tiivis ruskea hiekkasora K108 (alueen pohjoisosassa K105), joka on kadun vanhempaa pintakerrosta. Tämän kerroksen pinnalta löytyi 1660-luvulla lyöty ruotsalainen kupariraha sekä seulalta Pietari suuren aikainen venäläinen ns. tipparaha. Hopealangasta lyöty pieni, noin 1 cm mittainen raha ajoittuu väljästi 1600-luvun lopulle tai 1700-luvun alkuun. Pietari Suuri oli tsaarina v. 1682-1725, ja hänen hallintokautensa jälkeen tipparahojen lyöminen loppui.

Katusoran alta paljastui tumma nokikerros K113, joka ilmeisesti jatkuu kaivannon pohjoisosassa (K107). Pohjoisosassa sen päällä kulkee hieno vaalea hiekkakerros K106. Eteläpuolella K113:n alla kulkee yhtenäinen puujätekerros K115, jonka etelässä katkaisee uunirakenteeksi tulkittu kokonaisuus.

Pohjoiseen päin kerros ohenee ja loppuu juuri ennen kaivannon katkaisevaa sähköjohtokaivantoa. Uunirakenteen eteläpuolella K108:n alla kulkee niinkään tumma, hieman tahmean oloinen nokimaa K128. Puujätekerroksen alla kulkee jälleen noen ja humuksen sekainen tumma kerros K116, joka päättyy eteläosassa rakenteeseen.

Kaivannon pohjoisosassa kerrosta ei ole näkyvässä, tai se ei ole erotettavissa ylemmästä K107:sta. Eteläosassa K115 ja K116 jatkuvat myös uunirakenteen eteläpuolella K128:n alla. Nokikerroksen K116 alla on tasaisen tummanruskea hiekkakerros, 'peltohiekkä', jonka paksuus on n. 20 cm. Peltohiekan alla on luontainen vaalea hiekkakerros K112.

Soratien alta paljastui itä-länsisuuntaisia puurakenteita, jotka ovat puisen rakennuksen jäänteitä. Ohueksi lahonneista puunjäänteistä on mahdotonta sanoa ovatko ne peräisin hirsistä, haljispuolikkaista vai lankuista, koska Rauman hiekkaperäinen maa säilyttää huonosti puumateriaalia.

Rakenteen R114 pohjoispuolelta ei puurakenteita enää löytynyt. R114 ja R109 ovat kerroksen K113 päällä tasolla 4.84 – 4.86 m mpy. Etelämpänä rakenteet R120 ja R122 laskeutuvat tasolle 4.60 – 4.65 m mpy.

Etelä-pohjoissuuntainen puurakenne R124 nousee etelään päin korkeudelle n. 4.76, ja sen päällä lomittain oleva R123 on jälleen itä-länsisuuntainen (Kartta 11). Puiden alla oli musta, rouhea humushiekkä jossa oli runsaasti kalansuomuja.

K121:n alla, puurakenteiden länsipuolella ja osittain alla on löyhästi kivistä ja maasta kasattu rakenne R125. Maa-aines on mustaa nokihiekkää K121b. Kuopan pohjoisreunassa on sekoittuneen ruskean hiekan kerros K111b, joka on syntynyt kun kerroksen K111 hiekkää on valunut kaivantoon. Hiekasta, lankuista tai parruista ja kivistä tehty rakenne on tehty maahan kaivettuun kuoppaan, joka ulottuu pohjahiekkään asti n. 4.20 m mpy tasolle.

Kerrokset ovat jonkin verran painuneet ilmeisesti puiden lahotessa. Kerroksen K121 puhkaisee kaksi poikkileikkaukseltaan pyöreää kaivantoa joiden reunoilla on puujätettä ja savea. Kaivantojen täytteenä on harmaa karkea hiekka K119. Päällä ja vierellä on kellanruskea hiekka K124 (Kartta 4).

Puurakenteen pohjoispuolella, kerroksen K116 alla itäprofiilissa oli kivistä ja harmaasta hiekasta (K135) koostuva rakenne R133. Länsiprofiilissa samalla kohdalla on havaittavissa paalunjälki joka on täyttynyt K116:n nokihiekalla. Rakenteen ja K116:n alla on harmaanruskea hiekka K130, johon on sekoittunut puujätettä ja nokea. Tämän alla on harmaa sekoittunut hiekka K131, minkä alapuolella alkaa luontainen vaalea pohjahiekka. Itäprofiilissa K131:n päällä on vaalean ja harmaan hiekan laikku K132. Samassa tasossa ja osin K132:n päällä on musta nokihiekka K129, josta löytyi Maigelein – tyyppisen lasin palanen. Kerrosten K130-K131 ja rakenteen R133 muodostama kokonaisuus katkaisee peltokerrokseksi tulkitun K109:n. Pohjoispuolella K109 ohenee ja loppuu, eteläpuolella raja on jyrkempi (Kartat 4 ja 7).

4.2. Alue 2, rakenteet ja kerrokset

Isoraastuvankatu 1:n kivijalan viereen tehty kaivanto puhdistettiin kaivinkoneen jäljiltä jolloin todettiin osan rakenteista säilyneen. Alueen pintakerroksen puhdistustyössä saatiin esiin useita eri aikaisia maakerroksia. Kaivinkonekaivuun sekoittama maakerros puhdistettiin ja seulottiin K 241 kerroksena.

Alueen pinnassa korkeudella 4.65 – 4.68 m mpy oli itä-länsisuuntaisia lahonneen puun jäänteitä (R217) sekä ohuehko tiilimurskakerros K219, joka on osin puurakenteen alla (Kartta 13). R217 saattaa osin olla samaa kuin itäprofiilissa näkyvä yhtenäinen lahonneen puun kerros R205, joka todennäköisesti on puulattian jäännös. Eteläisimpien puiden alla on jo tasaisen tummanruskea hiekka K209 (sama kuin K111).

Keskellä kaivantoa puurakenne ulottuu syvemmälle: tiilimurskan ja laudanjäännösten alla on ruskeanharmaa hiekka K206 ja etelämpänä tumma nokimaa K231, joiden alla on jälleen itä-länsisuuntainen lahonnut puurakenne R218 (Kartta 14). Tämän rakenteen alla on ruskea sekoittunut hiekka K207, jonka alta paljastui kolmas, niinkään itä-länsisuuntainen hiiltynyt puutaso R220 (Kartta 15). Välittömästi tämän alla oli vielä neljäs puutaso, R221 (Kartta 16).

Rakenteiden välissä oli vain ohuelti tummaa nokihiekkaa K208. Rakenteen alla oli luontainen vaalea hiekka K210 (K112). Rakenne menee läpi ruskean 'peltohiekan' K209, joka myös alueella 2 on pohjahiekan päällä n. 20 cm vahvuisena.

Profiilin eteläosassa näkyy kerrokseen K209 kaivettu kuoppa joka on täytetty tiilimurskan sekaisella nokihiekalla K222. Tämän päällä on likaantunut hiekka K223 ja eteläisin R217:n lahonneista puista. tämän eteläpuolella, K222:n päällä on palaneen kivisoran kerros, jonka vieressä on tiilimurskan ja noen sekainen hiekkasora K225. Rakenteen R217 ja K223:n päällä on sekoittunut tumma humushiekka K224. Näiden päällä ovat kadun tasoitekerrokset K228, K229 ja pohjoisempaan R205:n ja K204:n päällä katukerrokset K203, K202 ja ylimpänä karkea hiekka ja sora K201 (Kartta 10).

Isoraastuvankadun poikki linjatun yhdysputken kaivanto kaivettiin lapioin ja lastoin. Kaivausalueen katkaisee sähkökaapelikaivanto, jota ei kaivettu. Alueen länsipuoliskon kerrokset ovat pääosin samat kuin itäprofiilissa: ylimpänä on karkea hiekkasora K201, minkä alla ovat kadun tasoitekerrokset K 202 ja 203. Tumman humushiekan K204 alla on lahonneen puurakenteen jäännös K205, jonka korkeus on n. 4.75 – 4.80 m mpy. Seuraavina tulevat sekoittuneet hiekkakerrokset K206 ja K207. K207:n alla on vielä tumma nokihiekka K208, jonka alla on 'peltohiekkasora' K209. Alimpana on luontainen hiekka K210 (Kartta 9).

Poikittaiskaivannon itäosassa selkeitä puurakenteita ei ole näkyvissä: tasoitehiekan K203 alla on ruskea sekoittunut hiekka K232, jonka alla on kaksi harmaanruskean hiekan K233 laikkua. Näiden alla kulkee ohut puujätekerros. Puujäteraidan alapuolella, osin K233:n kanssa samassa tasossa on tumma nokihiekka K234, jonka alla puolestaan on ohut vaalea hiekkaraita K235. Vaalean hiekan alla on humuksen ja puujätteen sekainen nokihiekka K236. Tämän alla on pohjahiekkaan asti, n. korkeudelle 4.10 m mpy kaivettu kuoppa jonka täytteenä on mustanruskea nokihiekka, jossa ruskean ja lähes mustan hiekan raidat vuorottelevat. Kerrosten K234 ja K235 alla on ruskea hiekka K209, ja tämän alla vaalea luontainen hiekka K210 (Kartta 9)

Poikittaiskaivannon länsipuoliskosta dokumentoitiin etelä-pohjoissuuntainen lahonnut puurakenne R211, joka profiilissa näkyy laajentuneena alueena R205:n alla. R211:n itäpuolella ja osin alla on ohuehkoista hiekkakivistä tehty kivilatamus R214, länsipuolella taas pienemmistä kivistä tehty ladema R215. Kivien ja puurakenteen alla on ruskeanharmaa

hiekkaa K206. Kaivannon itäpuolella on neljän suuren kiven muodostama R213 joka oli useammassa vaiheessa liikkunut tai liikutettu rakenne. Puurakenteita ei kaivannon länsipuolelta havaittu.

5. Yhteenveto

Tutkimusalueella Isoraastuvankatu 1-2:n alueella oli säilyneenä luontainen maa-aines eli vaalea hienorakeinen hiekka, joka laski loivasti kohti pohjoista. Luontaisen hiekkakerroksen päällä oli suurelta osin paksu sekoittunut ja värjäätynyt hiekkakerros, jota on aikaisemmin Rauman tapauksessa kutsuttu peltohiekkakerrokseksi. Samaa termiä on käytetty myös tässä yhteydessä. Hiekkakerrokseen liittyviä löytöjä ei kaivauksissa saatu, joten mahdollinen peltoviljelyn ajoitus jää myöhemmin valmistuvien makrofossiilinäytteiden ja niiden mahdollisen ajoituksen varaan. Peltovaiheeseen liittyi mahdollisesti yksi lähes länsi-itä – suuntainen ojanne.

Alueen varhaisin asutusvaihe tuli esiin erityisesti kaivausalueen 1 eteläosassa ja alueella 2. Peltokerroksen päälle on kerrostunut puulastukerros ja tumma multamaakerros, jotka viittaavat lähialueella tapahtuneeseen asutukseen. Tämän vanhimman käyttövaiheen löytöjä on melko vähän ja ne ajoittuvat lähinnä 1500-luvun toiselle puoliskolle ja 1600-luvun alkuun.

Tämän vanhimman käyttökerroksen läpi on kolmannessa vaiheessa ensin kaivettu ja sen jälkeen rakennettu puurakennuksen mahdollisia seinäosia ja useammassa kerroksessa puurakennetta, jotka voisi tulkita kahden uunirakenteen jäännöksiksi. Ne on selvästi kaivettu hiekkamaahan saakka varsinaisia seinäosia alemmalle tasolle. Rakennuksen eri osista tulleet esineet ajoittuvat pääosin 1600-luvun alkupuolelle.

Puurakennukset on purettu seuraavassa käyttövaiheessa. Selviä merkkejä laajasta tulipalosta ei maakerroksista voi havaita vaan lähinnä kyseessä olisi käytössä olleiden rakennusten purku päälle rakennetun kadun tieltä. Palojälkiä oli joissakin esineissä, mutta niiden liittäminen suoraan tunnettuun kaupunkipaloon on vaikeaa. Tämä hiekka-sora -kerros kattaa koko kaivausalueen ja sen varhaisimman esinelöydöt ovat 1600-luvun toiselta puoliskolta ja 1700-luvun alusta.

Ylimpänä käyttövaiheena alueella on kadun kivetys, joka on toteutettu tasoitehiekkan päälle. Katukivetyksessä on ollut selvä keskilinja ja se voidaan esineistön perusteella ajoittaa 1700-luvulle tai 1800-luvun alkupuolelle.

Kaivauksilta esiin tullut esineistö ajoittuu alustavan tulkinnan perusteella lähinnä 1600-1700 – luvulle joskin joukossa on joitakin 1500-luvun esineitä. Mahdollisesti kaivausten vanhin löytö on 1500-luvun alkupuolelle alustavasti ajoitettu tanskalainen klippinki. Useiden rahalöytöjen lisäksi talteen saatiin useita metalliesineitä, useiden lasiastioiden osia ja runsaasti erilaista käyttökeramiikkaa. Kaivausalueiden luuaineisto oli vähäinen.

Kaarinassa 16.10.2008

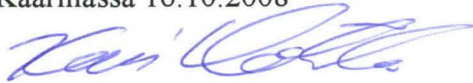

FT Kari Uotila

FM Markus Kivistö

Liite 1. Löytöluettelo KM 2008025:1-505.
Rauma, Isoraastuvankatu 1-2.
Muuritutkimus ky 2008.

Alanro	Kerros	Rakenne	X	Y	Z m m	Laji	Materiaa	Kuvaus	Kpl	Mitat mm	Konservo
1	K101		20	94		Raha	Kupari	Kuningatar Kristiinan aikainen kupariraha. Pinta kulunut.	1	halk. 26	<input checked="" type="checkbox"/>
2	K101					Neula	Rauta	Ohut piikkikärki.	1	pit. 42	<input checked="" type="checkbox"/>
3	K101		19	92		Niitti	Rauta	Nelikulmainen kanta, alapuolella lyhyt piikki.	1	pit. 17, halk. 19	<input type="checkbox"/>
4	K101						Rauta	Kahteen osaan katkennut rautalevy.	2	pit. 19; pit. 31	<input type="checkbox"/>
5	K101					Nappi	Lasi	Musta napin puolikas.	1	pit. 9	<input type="checkbox"/>
6	K101		19	92		Astia	Lasi	Yksi vaaleanvihreä ja kaksi mustapintaista astian kylkipalaa. Palaneet.	3		<input type="checkbox"/>
7	K101		19	92		Tasolasi	Lasi	Vaaleanvihreää tasolasia, iridisoituneet.	3		<input type="checkbox"/>
8	K101					Astia	Lasi	Vaaleanvihreä pullon kylkipala, iridisoitunut.	1		<input type="checkbox"/>
9	K101					Astia	Lasi	Vihreitä pullolasin paloja. Kaksi iridisoitunutta pohjapalaa ja kaksi kylkipalaa.	4		<input type="checkbox"/>
10	K101					Tasolasi	Lasi	Vaaleanvihreää tasolasia, iridisoitunut.	7		<input type="checkbox"/>
11	K101		19	92		Astia	Valkosavi	Lasittamaton kylkipala.	1		<input type="checkbox"/>

Alanro	Kerros	Rakenne	X	Y	Z m m	Laji	Materiaa	Kuvaus	Kpl	Mitat mm	Konservo
12	K101		19	92		Astia	Punasavi	Neljä reunapalaa. Kahden sisäpinnalla savilietekoristelu ja lasite.	4		<input type="checkbox"/>
13	K101		19	92		Astia	Punasavi	Kolme kylkipalaa, kahden sisäpinnalla vihertäväruskea lasite, yhdessä ruskea lasite.	3		<input type="checkbox"/>
14	K101		19	92		Astia	Punasavi	Kylkipala, sisäpinnalla ruskea lasite, ulkopinnalla lyijylasitusroiske.	1		<input type="checkbox"/>
15	K101		19	92		Astia	Valkosavi	Kylkipala, sisä- ja ulkopinnalla keltainen lasite.	1		<input type="checkbox"/>
16	K101		19	92		Astia	Punasavi	Kylkipala, jonka sisäpinnalla savilietekoristelua ja kulunut lasite. Ulkopinta lohjennut pois.	1		<input type="checkbox"/>
17	K101		19	92		Astia	Punasavi	Kaksi yhteensopivaa reunapalaa, joiden sisäpinnalla savilietekoristelu ja lasite. Kuusi kylkipalaa, joiden sisäpinnalla kulunut lasite ja ulkopinta lohjennut pois.	8		<input type="checkbox"/>
18	K101		19	92		Astia	Punasavi	Kahdeksan kylkipalaa, joiden sisäpinta on lohjennut pois.	8		<input type="checkbox"/>
19	K101					Astia	Posliini	Kylkipala, sisä- ja ulkopinnalla valkoinen lasite, ulkopinnalla vihreä koristekuvio.	1		<input type="checkbox"/>
20	K101					Astia	Fajanssi	26 kylkipalaa ja kolme pohjapalaa, sisä- ja ulkopinnalla valkoinen lasite.	29		<input type="checkbox"/>
21	K101					Astia	Fajanssi	Reunapala, valkoinen lasite molemmilla pinnoilla.	1		<input type="checkbox"/>
22	K101					Pullo	Kivisavi	Kaksi kylkipalaa, sisäpinta lasittamaton, ulkopinta lasitettu. Toisessa ympyrän kehäviiva, jonka ulkoreunassa tumma viiva ja sisäpuolella kirjaimet SEL_.	2		<input type="checkbox"/>
23	K101					Astia	Kivisavi	Kylkipala, ulkopinta lasitettu ja sisäpinta lohjennut pois.	1		<input type="checkbox"/>

Alanro	Kerros	Rakenne	X	Y	Z m m	Laji	Materiaa	Kuvaus	Kpl	Mitat mm	Konservo
24	K101					Astia	Punasavi	Kaksi korvapalaa, joista toisessa on vaalea lasituslaikku.	2		<input type="checkbox"/>
25	K101					Astia	Punasavi	Reunapala, jossa pala pohjaa, sisä- ja ulkopinnalla valkosavilietekerros.	1		<input type="checkbox"/>
26	K101					Astia	Punasavi	Kylkipala, sisäpinnalla vihertävä lasite.	1		<input type="checkbox"/>
27	K101					Astia	Punasavi	Reunapala, sisäpinnalla ruskea lasite.	1		<input type="checkbox"/>
28	K101					Astia	Punasavi	Reunapala, sisäpinnalla savilietekoristelu ja lasite. Ulkopinta on lohjennut pois.	1		<input type="checkbox"/>
29	K101					Astia	Punasavi	Kylkipala läheltä reunaa, ulkopinnassa valkosavilietekerros ja lasite. Ulkopinnan yläreunassa on kampamaista painannekoristelua. Sisäpinnalla tummanruskea lasite.	1		<input type="checkbox"/>
30	K101					Astia	Punasavi	Neljä kylkipalaa, joista yhden sisäpinnalla on savilietekoristelu ja molemmilla pinnoilla ruskea lasite. Kahden sisäpinnalla ruskea lasite ja ulkopinta lohjennut pois. Yhden sisäpinta lohjennut pois, ulkopinnalla lasituslaikku.	4		<input type="checkbox"/>
31	K101					Liitupiippu	Valkosavi	Varren katkelmia.	2	halk. 4; halk. 5	<input type="checkbox"/>
32	K101						Pii	Valkoinen piikivi.	1		<input type="checkbox"/>
33	K101					Iskos	Pii	11 harmaata ja kaksi valkoista iskosta.	13		<input type="checkbox"/>
34	K101					Nappi	Puu	Pyöreä nappi, jossa on viisi kiinnitysreikää.	1	halk. 16	<input type="checkbox"/>
35	K101					Savitiiviste	Punasavi	Toinen pinta tasainen, toisella viivamaisia oksapainanteita.	1		<input type="checkbox"/>
36	K101					Valujäänös	Pronssi	Pyöreä, litteä, pronssinen valujäänös, jonka keskellä on pistemäinen kolo.	1	halk. 10	<input type="checkbox"/>

Alanro	Kerros	Rakenne	X	Y	Z m	m	Laji	Materiaa	Kuvaus	Kpl	Mitat mm	Konservo
37	K102		20	92			Raha	Kupari	Kuningatar Kristiinan aikainen kupariraha. Pinta kulunut.	1	halk. 28	<input checked="" type="checkbox"/>
38	K102		19	92			Neula	Pronssi	Nuppipäinen, suoravartinen pronssineula. Nupin ympärille kierretty kapea pronssinauha.	1	pit. 53	<input checked="" type="checkbox"/>
39	K102		19	92			Tulusrauta	Rauta	Tulusraudan toinen pää kääntyy raudan päälle silmukaksi.	1	pit. 62, kork. 37	<input checked="" type="checkbox"/>
40	K102		19	90			Niitti	Rauta	Nelikulmainen kanta, alapuolella lyhyt piikki.	1		<input type="checkbox"/>
41	K102		19	90			Tasolasi	Lasi	Kaksi vaaleanvihreää, irisoitunutta tasolasin palaa, joista toinen on palanut.	2		<input type="checkbox"/>
42	K102		19	90			Astia	Punasavi	Reunapala, jonka sisäpinnalla ja reunan päällä on ruskea lasite.	1		<input type="checkbox"/>
43	K102		19	90			Astia	Punasavi	Yhteensopivat kaksi reunapalaa ja yksi kylkipala. Sisäpinnalla kulunut savilietekoristelu ja lasite.	3		<input type="checkbox"/>
44	K102		19	90			Astia	Punasavi	Yhteensopivat lohjenneet kylkipalat. Sisä- ja ulkopinnalla ruskea lasite, ulkopinnalla lasittamaton kohta.	2		<input type="checkbox"/>
45	K102		19	90			Astia	Punasavi	Kolme kylkipalaa. Kahden sisäpinnalla savilietekoristelu ja lasite. Yksi lasittamaton pala.	3		<input type="checkbox"/>
46	K102		19	90			Iskos	Pii	Harmaa iskos.	1		<input type="checkbox"/>
47	K102		19	91			Astia	Punasavi	Yksi kolmijalkapadan jalan katkelma ja pohjapala, josta jalka irronnut, sisäpinnalla ruskea lasite ja ulkopinnalla lasituslaikku. 10 palan sisäpinnalla ruskea lasite, ulkopinta lohjennut pois. Kolmen ulkopinnalla ruskea lasite ja sisäpinta lohjennut pois.	15		<input type="checkbox"/>
48	K102		19	91			Astia	Punasavi	Kolme yhteensopivaa kylkipalaa. Sisäpinnalla ruskea lasite.	3		<input type="checkbox"/>

Alanro	Kerros	Rakenne	X	Y	Z m m	Laji	Materiaa	Kuvaus	Kpl	Mitat mm	Konservo
49	K102		19	92		Niitti	Rauta	Nelikulmainen kanta, alapuolella lyhyt piikki.	1	pit. 27, lev. 22, kork. 16	<input type="checkbox"/>
50	K102		19	92		Naula	Rauta	Kanta toispuoleinen, hakamainen.	1	pit. 80	<input type="checkbox"/>
51	K102		19	92		Naula	Rauta	Yksi naula ja yksi varren katkelma.	2	pit. 35; pit. 42	<input type="checkbox"/>
52	K102		19	92		Tasolasi	Lasi	Mustapintaista tasolasia, iridisoitunut, palanut.	1		<input type="checkbox"/>
53	K102		19	92		Tasolasi	Lasi	Vaaleanvihreää tasolasia, joista toinen iridisoitunut ja toinen palanut.	2		<input type="checkbox"/>
54	K102		19	92		Tasolasi	Lasi	Vaaleanvihreää tasolasia, joista kaksi iridisoitunut ja kaksi palanut.	6		<input type="checkbox"/>
55	K102		19	92		Astia	Kivisavi	Kylkipala, jonka ulkopinnalla on lasite ja reliefikoristelu, jossa näkyy sahanlaitakuviota. Luultavasti Westerwald-kannusta. Samankaltaista kuin :66 ja :421.	1	6x9	<input type="checkbox"/>
56	K102		19	92		Astia	Punasavi	Kolme korvapalaa, joista kaksi palaa sopii yhteen, lasituslaikkuja.	3		<input type="checkbox"/>
57	K102		19	92		Astia	Punasavi	Yhteensopivat lohjenneet reunapalat. Sisäpinnalla savilietekoristelu ja lasite.	2		<input type="checkbox"/>
58	K102		19	92		Astia	Punasavi	Yhden sisäpinnalla vaaleanuskea lasite. Yhden sisäpinta musta, kiehunut lasite.	2		<input type="checkbox"/>
59	K102		19	92		Liitupiippu	Valkosavi	Varren katkelma.	1	halk. 7	<input type="checkbox"/>
60	K102		19	92		Iskos	Pii	Yksi tummanharmaa ja yksi valkoinen iskos.	2		<input type="checkbox"/>
61	K102		19	93		Naula	Rauta	Hevosenkänäula.	1	pit. 39	<input type="checkbox"/>
62	K102		19	93		Naula	Rauta	Varren katkelma.	1	pit. 34	<input type="checkbox"/>
63	K102		19	93		Tasolasi	Lasi	Vaaleanvihreää tasolasia, palaneet ja iridisoituneet.	2		<input type="checkbox"/>

Alanro	Kerros	Rakenne	X	Y	Z m m	Laji	Materiaa	Kuvaus	Kpl	Mitat mm	Konservo
64	K102		19	93		Tasolasi	Lasi	Vaaleanvihreitä tasolasin paloja, joista neljä palanut ja iridisoitunut sekä seitsemän iridisoitunut. Yhteen palaan on raaputettu kuvio, joka sopii yhteen :83 palan kanssa.	11		<input type="checkbox"/>
65	K102		19	93		Astia	Lasi	Vaaleanvihreitä lasiastian kylkipaloja, iridisoitunut.	2		<input type="checkbox"/>
66	K102		19	93		Astia	Kivisavi	Kylkipala, jonka ulkopinnalla on reliefikoristelu ja lasite. Palassa on kasviaiheinen koristelu, jonka vieressä on koboltinsininen alue. Luultavasti Westerwald-kannusta. Samankaltaista kuin :55 ja :421.	1	17x26	<input type="checkbox"/>
67	K102		19	93		Astia	Punasavi	Korvan kappale, jossa on ruskea lasite.	1		<input type="checkbox"/>
68	K102		19	93		Astia	Punasavi	Kaksi kylkipalaa. Toisen sisäpinnalla valkosavilietekerroksen päällä kirkkaanvihreä lasite. Toisen sisäpinnalla ruskea lasite.	2		<input type="checkbox"/>
69	K102		19	93		Astia	Punasavi	Yhteensopivat kylkipalat, jotka ovat haljenneet ulko- ja sisäpintapaloihin. Sisäpinnalla sininen raita ja lasite.	5		<input type="checkbox"/>
70	K102		19	93		Astia	Punasavi	Sisäpinnoilla mustanvärinen lasite, kiehunut.	2		<input type="checkbox"/>
71	K102		19	93		Hioinkivi	Liuskekivi	Hioinkiven kappaleita.	3		<input type="checkbox"/>
72	K102		19	93		Liitupiippu	Valkosavi	Varren katkelma, koristeltu piste- ja kolmioviivaleimoilla.	1	halk. 9	<input type="checkbox"/>
73	K102		19	93		Iskos	Pii	Harmaita iskoksia.	3		<input type="checkbox"/>
74	K102		20	92		Naula	Rauta	Varren katkelma.	1		<input type="checkbox"/>
75	K102		20	92		Tasolasi	Lasi	Vaaleanvihreää tasolasia.	1		<input type="checkbox"/>

Alanro	Kerros	Rakenne	X	Y	Z m m	Laji	Materiaa	Kuvaus	Kpl	Mitat mm	Konservo
76	K102		20	92		Astia	Mustasavi	Lasittamaton kylkipala, jonka ulkopinta on musta ja kiillotettu. Mahdollisesti tanskalainen mustasaviastian pala (jytlantilainen).	1		<input type="checkbox"/>
77	K102		20	92		Astia	Punasavi	Kylkipala, jonka sisäpinnalla kulunut, vaalea lasite.	1		<input type="checkbox"/>
78	K102		20	92		Liitupiippu	Valkosavi	Varren katkelma.	1	halk. 5	<input type="checkbox"/>
79	K102		20	92		Liitupiippu	Valkosavi	Varren katkelma, jossa suuosa. Koristeena pisteviivaleimat.	1	halk. 8	<input type="checkbox"/>
80	K102		20	92		Iskos	Pii	Kaksi harmaata ja yksi ruskea iskos.	3		<input type="checkbox"/>
81	K102		20	93		Naula	Rauta	Kaksi isokantaista naulaa.	2	pit. 48; pit. 73	<input type="checkbox"/>
82	K102		20	93		Astia	Punasavi	Kylkipala, jonka sisäpinnalla jäljellä pieni kirkkaanvihreä lasituslaikku savilietekerroksen päällä.	1		<input type="checkbox"/>
83	K102		20	93		Tasolasi	Lasi	Kaksi vaaleanvihreää tasolasin palaa, iridisoituneet. Toiseen palaan raaputettu kuvio, joka sopii yhteen :64 palan kanssa.	2		<input type="checkbox"/>
84	K102		20	94		Tasolasi	Lasi	Vaaleanvihreää tasolasia, iridisoitunut. Toinen lisäksi palanut.	2		<input type="checkbox"/>
85	K102		20	94		Astia	Valkosavi	Kylkipala, jonka molemmilla pinnoilla keltainen lasite.	1		<input type="checkbox"/>
86	K105		22	0		Nappi	Pronssi	Pyöreä, ohut metallinpala, joka taittuu reunoista hieman alaspäin. Luultavasti kannallisen napin yläpuoli.	1	halk. 11	<input type="checkbox"/>
87	K105		22	0		Naula	Rauta	Yksi isokantainen naula ja yksi varren katkelma.	2		<input type="checkbox"/>
88	K105		22	0		Naula	Rauta	Naulan kanta.	1		<input type="checkbox"/>
89	K105		22	0		Naula	Rauta	Hevoskenkänauula.	1		<input type="checkbox"/>

Alanro	Kerros	Rakenne	X	Y	Z m m	Laji	Materiaa	Kuvaus	Kpl	Mitat mm	Konservo
90	K105		22	0		Naula	Rauta	Kanta toispuoleinen, hakamainen.	1		<input type="checkbox"/>
91	K105		22	0		Astia	Lasi	Yksi vihreä lasiastian reunapala. Kaksi tummanvihreää pullon kylkipalaa.	3		<input type="checkbox"/>
92	K105		22	0		Tasolasi	Lasi	Vaaleanvihreää tasolasia.	12		<input type="checkbox"/>
93	K105		22	0		Astia	Fajanssi	Reunapala, jonka sisä- ja ulkopinnalla valkoinen lasite ja sininen raita reunassa.	1		<input type="checkbox"/>
94	K105		22	0		Astia	Fajanssi	Kylkipala, valkoinen lasite molemmilla pinnoilla.	1		<input type="checkbox"/>
95	K105		22	0		Astia	Kivisavi	Pohjapala, ulkopinta lasitettu. Ulkopinnassa massaon piirretty rasti.	1		<input type="checkbox"/>
96	K105		22	0		Astia	Punasavi	Yksi korvan kappale, lasittamaton. Yhden kylkipalan sisäpinnalla ruskea lasite. Yksi kylkipala lasittamaton.	3		<input type="checkbox"/>
97	K105		22	0		Astia	Punasavi	Pohjapala, jonka ulkopinnalla padan jalan kiinnityskohta ja sisäpinnalla ruskea lasite. Yksi kylkipala, josta sisä- ja ulkopinta lohjennut pois.	2		<input type="checkbox"/>
98	K105		22	0		Astia	Punasavi	Kylkipala, toinen pinta lohjennut pois.	1		<input type="checkbox"/>
99	K105		22	0		Iskos	Pii	Yksi vaaleanharmaa ja yksi valkoinen iskos.	2		<input type="checkbox"/>
100	K105		22	1		Veitsi	Rauta	Terän katkelma, jonka toinen reuna kaareva.	1		<input checked="" type="checkbox"/>
101	K105		22	1		Naula	Rauta	Isokantainen naula.	1		<input type="checkbox"/>
102	K105		22	1		Naula	Rauta	Kolme naulaa ja kaksi naulankantaa.	5		<input type="checkbox"/>
103	K105		22	1		Astia	Lasi	Yksi vaaleanvihreä juomalasin reunapala, joka sopii yhteen :152 reunapalan kanssa (103a) Yhdeksän vaaleanvihreää tasolasin palaa.	10		<input type="checkbox"/>

Alanro	Kerros	Rakenne	X	Y	Z m m	Laji	Materiaa	Kuvaus	Kpl	Mitat mm	Konservo
104	K105		22	1		Astia	Posliini	Kylkipala, jonka molemmilla pinnoilla valkoinen lasite.	1		<input type="checkbox"/>
105	K105		22	1		Astia	Fajanssi	Kylkipala, jossa valkoinen lasite toisella pinnalla, toinen pinta lohjennut pois.	1		<input type="checkbox"/>
106	K105		22	1		Astia	Kivisavi	Kaksi kylkipalaa, jossa toisessa jäljellä korvan katkelma. Ulkopinta lasitettu.	2		<input type="checkbox"/>
107	K105		22	1		Astia	Punasavi	Kaksi kylkipalaa, toisen sisäpinnalla on savilietekoristelu ja lasite. Toisen sisäpinnalla ruskea lasite.	2		<input type="checkbox"/>
108	K105		22	1		Astia	Punasavi	Pohjapala, sisäpinta lohjennut pois.	1		<input type="checkbox"/>
109	K105		22	1		Liitupiippu	Valkosavi	Varren katkelma.	1	halk. 6	<input type="checkbox"/>
110	K105		22	2		Lankaraha	Hopea	Soikea, päistään suorareunainen, metallilevystä leikattu pala, jossa on pieniä kohokirjaimia toisella puolella. Venäläinen, Pietari Suuren aikakaudelta.	1	pit. 9, lev. 5	<input checked="" type="checkbox"/>
111	K105		22	2		Naula	Rauta	Isokantainen naula.	1	pit. 70, halk. 32	<input type="checkbox"/>
112	K105		22	2		Naula	Rauta	Yksi naula ja kolme varren katkelmaa.	4		<input type="checkbox"/>
113	K105		22	2		Astia	Lasi	Kirkkaan lasiastian kylkipala.	1		<input type="checkbox"/>
114	K105		22	2		Pullo	Lasi	Vihreä pullon kylkipala.	1		<input type="checkbox"/>
115	K105		22	2		Tasolasi	Lasi	Vaaleanvihreää tasolasia. Yhdessä palassa pyörästetty reuna.	9		<input type="checkbox"/>
116	K105		22	2		Astia	Kivisavi	Kaksi kylkipalaa, joiden ulkopinta lasitettu, sisäpinta lasittamaton.	2		<input type="checkbox"/>
117	K105		22	2		Astia	Punasavi	Kaksi korvapalaa, toisessa lasituslaikku. Yksi kylkipala, sisäpinnalla ruskea lasite.	3		<input type="checkbox"/>

Alanro	Kerros	Rakenne	X	Y	Z m m	Laji	Materiaa	Kuvaus	Kpl	Mitat mm	Konservo
118	K105		22	2		savitiiviste/ti	Punasavi	Neljäpala, pinnat lohkeilleet.	4		<input type="checkbox"/>
119	K105		22	2		Astia	Punasavi	Kylkipala, sisäpinta lohjennut pois.	1		<input type="checkbox"/>
120	K105		22	2		Liitupiippu	Valkosavi	Varren katkelmia.	6	halk. 5; halk. 6	<input type="checkbox"/>
121	K105		22	2			Pii	Valkoinen piikivi.	1		<input type="checkbox"/>
122	K105		22	3		Naula	Rauta	Yksi isokantainen naula ja yksi varren katkelma.	2	pit. 123	<input type="checkbox"/>
123	K105		22	3		Tasolasi	Lasi	Vaaleanvihreää tasolasia.	4		<input type="checkbox"/>
124	K105		22	3		Astia	Kivisavi	Kylkipala, jossa pala korvaa. Sisäpinta lasittamaton, ulkopinta lasitettu.	1		<input type="checkbox"/>
125	K105		22	3		Astia	Punasavi	Neljä reunapalaa ja yksi pohjapala. Neljässä palassa jälkiä lasituksesta.	5		<input type="checkbox"/>
126	K105		22	3		Astia	Punasavi	Kylkipala, jonka sisäpinnalla tummanvihreä lasite valkosavilietekerroksen päällä.	1		<input type="checkbox"/>
127	K105		22	3		Astia	Punasavi	Kolme kylkipalaa. Yhden sisäpinnalla ruskea lasite, yhden sisäpinnalla valkosavilietekerros, yhden sisäpinta lasittamaton. Kahdesta lohjennut ulkopinta pois.	3		<input type="checkbox"/>
128	K105		22	3		Liitupiippu	Valkosavi	Varren katkelmia.	2	halk. 5; halk. 7	<input type="checkbox"/>
129	K105		22	4		Naula	Rauta	Kaksi hevosenkenkänaulaa.	2		<input type="checkbox"/>
130	K105		22	4		Tasolasi	Lasi	Vaaleanvihreää tasolasia, toisessa kuplia.	2		<input type="checkbox"/>
131	K105		22	4		Astia	Kivisavi	Kylkipala, jonka sisäpinta lasittamaton, ulkopinta lasitettu.	1		<input type="checkbox"/>
132	K105		22	4		Astia	Punasavi	Neljä reunapalaa, joissa lasituslaikkuja. Yhden ulkopinta lohjennut pois.	4		<input type="checkbox"/>

Alanro	Kerros	Rakenne	X	Y	Z m m	Laji	Materiaa	Kuvaus	Kpl	Mitat mm	Konservo
133	K105		22	4		Astia	Punasavi	Kaksi kylkipalaa, joiden sisäpinta lohjennut pois.	2		<input type="checkbox"/>
134	K105		22	5		Pullo	Lasi	Vaaleanvihreä pullon kylkipala, iridisoitunut.	1		<input type="checkbox"/>
135	K105		22	5		Tasolasi	Lasi	Vaaleanvihreää tasolasia.	3		<input type="checkbox"/>
136	K105		22	5		Astia	Posliini	Reunapala, molemmilla pinnoilla valkoinen lasite.	1		<input type="checkbox"/>
137	K105		22	5		Astia	Punasavi	Kolmijalkapadan jalka.	1		<input type="checkbox"/>
138	K105		22	5		Astia	Punasavi	Kaksi yhteensopivaa reunapalaa. Sisäpinnalla savilietekoristelu, lasitus kulunut pois.	2		<input type="checkbox"/>
139	K105		22	5		Astia	Punasavi	Kolme kylkipalaa. Yhden sisäpinnalla ruskea lasite. Yksi lasittamaton. Yhden sisäpinta lohjennut pois, ulkopinnassa savilietekerros.	3		<input type="checkbox"/>
140	K105		22	5		Liitupiippu	Valkosavi	Varren katkelmia.	3	halk. 4; halk. 5; halk. 6	<input type="checkbox"/>
141	K105		22	5		Liitupiippu	Valkosavi	Kopan pohjan katkelma, jossa jalkaosa jäljellä.	1	kork. 13	<input type="checkbox"/>
142	K105		22	5		Tasolasi	Lasi	Vaaleanvihreää tasolasia, joista yksi palanut. Yksi iridisoitunut kullanväriseksi.	4		<input type="checkbox"/>
143	K107		22	0		Naula	Rauta	Neljä naulaa ja kaksi varren katkelmaa.	6		<input type="checkbox"/>
144	K107		22	0		Astia	Lasi	Vaaleanvihreä juomalasin (passglas) kulmikas reunapala.	1		<input type="checkbox"/>
145	K107		22	0		Astia	Punasavi	Neljä reunapalaa. Kahdessa sisäpinnalla savilietekoristelu ja vihertävä lasite, ulkopinta lohjennut pois. Yhden sisäpinta lohjennut pois, ulkopinnalla vihertävä lasituslaikku. Yhden ulko- ja sisäpinta lohjennut pois.	4		<input type="checkbox"/>

Alanro	Kerros	Rakenne	X	Y	Z m m	Laji	Materiaa	Kuvaus	Kpl	Mitat mm	Konservo
146	K107		22	0		Astia	Punasavi	Kolmijalkapadan yhteensopivat kaksi jalkapalaa ja kylkipala. Kylkipalan sisäpinnalla ruskea lasite, ulkopinnassa kampapainanteita.	3		<input type="checkbox"/>
147	K107		22	0		Astia	Punasavi	Kaksi kylkipalaa. Toisen sisäpinnalla ruskea lasite, ulkopinta lohjennut pois. Toisen sisäpinta lohjennut pois.	2		<input type="checkbox"/>
148	K107		22	0		Astia	Punasavi	Lasittamaton kylkipala.	1		<input type="checkbox"/>
149	K107		22	0		Iskos	Pii	Yksi tummanharmaa ja yksi valkoinen iskos.	2		<input type="checkbox"/>
150	K107		22	1		Esine	Rauta	Varsi kapenee alaspäin.	1	pit. 102	<input type="checkbox"/>
151	K107		22	1		Naula	Rauta	Varren katkelma.	1	pit. 24	<input type="checkbox"/>
152	K107		22	1		Astia	Lasi	Yksi juomalasin (passglas) vaaleanvihreä, kulmikas reunapala, joka sopii yhteen :103 reunapalan kanssa (152a). Kuusi vaaleanvihreää lasiastian kylkipalaa.	7		<input type="checkbox"/>
153	K107		22	1		Tasolasi	Lasi	Vaaleanvihreää tasolasia.	1		<input type="checkbox"/>
154	K107		22	1		Astia	Kivisavi	Kylkipala, sisäpinta lasittamaton, ulkopinta lasitettu.	1		<input type="checkbox"/>
155	K107		22	1		Astia	Punasavi	Kahdeksan saman astian kylkipalaa. Sisäpinnalla savilietekoriste ja lasite. Kahdessa palassa ulko- ja sisäpinta, kolmessa pelkästään sisäpinta ja kolmessa pelkästään ulkopinta.	8		<input type="checkbox"/>
156	K107		22	1		Astia	Punasavi	Kaksi kylkipalaa, joiden sisäpinnalla on ruskea lasite.	2		<input type="checkbox"/>
157	K107		22	1		Astia	Punasavi	Kaksi yhteensopivaa pohjapalaa, joiden sisäpinta on lohjennut pois.	2		<input type="checkbox"/>
158	K107		22	1		Liitupiippu	Valkosavi	Varren katkelma.	1	halk. 5	<input type="checkbox"/>

Alanro	Kerros	Rakenne	X	Y	Z m m	Laji	Materiaa	Kuvaus	Kpl	Mitat mm	Konservo
159	K107		22	2		Naula	Rauta	Isokantainen naula.	1	pit. 72	<input type="checkbox"/>
160	K107		22	2		Astia	Lasi	Vaaleanvihreä lasiastian reunapala, joka on muuttunut vihertävän maitomaiseksi.	1		<input type="checkbox"/>
161	K107		22	2		Tasolasi	Lasi	Vaaleanvihreää tasolasia.	10		<input type="checkbox"/>
162	K107		22	2			Pii	Valkoinen kivi.	1		<input type="checkbox"/>
163	K107		22	3		Naula	Rauta	Isokantainen naulan katkelma.	1	pit. 23	<input type="checkbox"/>
164	K107		22	3		Tasolasi	Lasi	Vaaleanvihreää tasolasia.	1		<input type="checkbox"/>
165	K107		22	3		Astia	Punasavi	Kylkipala, sisäpinnalla savilietekerros, lasite irronnut pois.	1		<input type="checkbox"/>
166	K107		22	3		Astia	Punasavi	Kylkipala, sisäpinnalla vihreä, keltainen ja keltaisenvihreä koristelu, lasitettu.	1		<input type="checkbox"/>
167	K107		22	3		Astia	Punasavi	Kaksi kylkipalaa. Toisen sisäpinnalla ruskea lasite, ulkopinta lohjennut pois. Toisen sisäpinta lohjennut pois.	2		<input type="checkbox"/>
168	K107		22	3		Iskos	Pii	Harmaa iskos.	1		<input type="checkbox"/>
169	K107		22	4		Klippinki	Kupari	Nelikulmainen raha, jonka toisella puolella kolme leijonaa. Mahdollisesti tanskalainen klippinki 1500-luvun alkupuolelta.	1	12x13	<input checked="" type="checkbox"/>
170	K107		22	4		Naula	Rauta	Yksi pienikantainen naula ja kaksi varren katkelmaa.	3		<input type="checkbox"/>
171	K107		22	4		Tasolasi	Lasi	Vaaleanvihreää tasolasia.	1		<input type="checkbox"/>
172	K107		22	4		Astia	Punasavi	Reunapala, jonka sisäpinnalla vihertävänruskea lasite ja ulkopinnalla lasitusroiskeita.	1		<input type="checkbox"/>
173	K107		22	4		Astia	Punasavi	Kylkipala, sisäpinnalla vihreä lasite.	1		<input type="checkbox"/>

Alanro	Kerros	Rakenne	X	Y	Z m m	Laji	Materiaa	Kuvaus	Kpl	Mitat mm	Konservo
174	K108		19	91		Neula	Pronssi	Katkennut neula, varren yläpäässä spiraalikiehkura.	1	pit. 25	<input checked="" type="checkbox"/>
175	K108		19	91		Naula	Rauta	Kolme naulaa ja yksi varren katkelma.	4		<input type="checkbox"/>
176	K108		19	90		Astia	Valkosavi	Lasittamaton kylkipala.	1		<input type="checkbox"/>
177	K108		19	90		Astia	Punasavi	Kaksi reunapalaa. Toinen lasittamaton, toisessa jäänteitä lasituksesta.	2		<input type="checkbox"/>
178	K108		19	90		Astia	Punasavi	Kolme kylkipalaa. Yhden sisäpinnalla ruskea lasite. Kahden sisäpinnalla savilietekoristelua ja lasite.	3		<input type="checkbox"/>
179	K108		19	90		Astia	Punasavi	Kylkipala, jonka sisäpinnalla vaalea lasite, ulkopinta lohjennut pois.	1		<input type="checkbox"/>
180	K108		19	91		Naula	Rauta	Kolme naulaa ja yksi varren katkelma.	4		<input type="checkbox"/>
181	K108		19	91		Astia	Lasi	Seitsemän vaaleanvihreää lasiastian kylkipalaa. Neljä iridoitunut sekä kaksi iridoitunut ja palanut.	7		<input type="checkbox"/>
182	K108		19	91		Tasolasi	Lasi	Vihreää tasolasia.	1		<input type="checkbox"/>
183	K108		19	90		Astia	Valkosavi	Lasittamaton kylkipala.	1		<input type="checkbox"/>
184	K108		19	91		Astia	Punasavi	Astian kylkipala, jossa myös vähän suunreunaa ja pohjaa. Pohjassa sisäpinnalla sininen raita, lasite kulunut pois. Kyljestä sisäpinta lohjennut pois.	1		<input type="checkbox"/>
185	K108		19	91		Astia	Punasavi	Kaksi reunapalaa. Toisen reunapalan sisäpinnalla savilietekoristelu ja lasite. Toisen reunapalan päällä vihertävä lasite, sisäpinta lohjennut pois.	2		<input type="checkbox"/>
186	K108		19	91		Astia	Punasavi	Kolme kylkipalaa. Yhden sisäpinta lasittamaton, ulkopinta lohjennut pois. Kahden sisäpinta lohjennut pois.	3		<input type="checkbox"/>

Alanro	Kerros	Rakenne	X	Y	Z m m	Laji	Materiaa	Kuvaus	Kpl	Mitat mm	Konservo
187	K108		19	91		Liitupiippu	Valkosavi	Varren katkelmia. Yhdessä koristeena pisteiviivaleimat.	2	halk. 8	<input type="checkbox"/>
188	K108		19	91		Iskos	Pii	Neljä harmaata, kaksi tummanharmaata ja kaksi valkoista iskosta.	8		<input type="checkbox"/>
189	K108		19	92		Tasolasi	Lasi	Vaaleanvihreää tasolasia, iridisoitunut.	1		<input type="checkbox"/>
190	K108		19	92		Astia	Punasavi	Kolme yhteensopivaa astian kylki- ja pohjapalaa. Sisäpinnassa vähäisiä jäänteitä sini-valkoisesta koristelusta ja lasitteesta.	3		<input type="checkbox"/>
191	K108		19	92		Tiiliskivi	Punasavi	Tiiliskiven kappaleessa on kulmasta kulmaan kulkeva rasti leveällä sivulla.	1	pit. 133, lev.125, kork. 65	<input type="checkbox"/>
192	K108		19	93		Tasolasi	Lasi	Vaaleanvihreää tasolasia, iridisoitunut. Kaksi palanut.	4		<input type="checkbox"/>
193	K108		20	93		Naula	Rauta	Isokantainen, katkennut naula.	1	pit. 28	<input type="checkbox"/>
194	K108		20	93		Tasolasi	Lasi	Kolme vaaleanvihreää tasolasin palaa, joista yksi iridisoitunut, yksi kuplainen.	3		<input type="checkbox"/>
195	K108		20	93		Astia	Punasavi	Reunapala, sisäpinta lohjennut pois.	1		<input type="checkbox"/>
196	K108		20	93		Liitupiippu	Valkosavi	Varren katkelma, jonka kylkeen on tehty reikä.	1	halk. 7	<input type="checkbox"/>
197	K108		20	94		Naula	Rauta	Yksi isokantainen, katkennut naula ja kaksi varren katkelmaa.	3		<input type="checkbox"/>
198	K108		20	94		Astia	Lasi	Yksi kirkas, pallomainen astianpala (jalka) ja kolme vihreää palaa, joista yksi reunapala ja kaksi kylkipalaa.	4		<input type="checkbox"/>
199	K108		20	94		Tasolasi	Lasi	Vaaleanvihreää tasolasia, iridisoituneet.	2		<input type="checkbox"/>
200	K108		20	94		Astia	Punasavi	Kylkipala, sisäpinnalla valkosavilietekerros, osa pinnasta lohjennut pois.	1		<input type="checkbox"/>

Alanro	Kerros	Rakenne	X	Y	Z m m	Laji	Materiaa	Kuvaus	Kpl	Mitat mm	Konservo
201	K108		20	94		Liitupiippu	Valkosavi	Kopan ja varren katkelma.	2	halk. 8, kork. 10	<input type="checkbox"/>
202	K108		20	95		Naula	Rauta	Yksi pienikantainen naula ja yksi varren katkelma.	2		<input type="checkbox"/>
203	K108		20	95		Astia	Fajanssi	Kylkipala, jonka sisäpinnalla valkoinen lasite, ulkopinta lohjennut pois.	1		<input type="checkbox"/>
204	K108		20	95		Astia	Punasavi	Kaksi kylkipalaa, joiden sisäpinnalla valkoinen lasite ja sininen koriste, ulkopinta lohjennut pois.	2		<input type="checkbox"/>
205	K108		20	95		Astia	Valkosavi	20 kylkipalaa, sisäpinnalla sininen koriste ja valkoinen lasite.	20		<input type="checkbox"/>
206	K108		20	95		savitiiviste/ti	Punasavi	Kaksi lasittamatonta palaa, toinen pinta lohjennut pois.	2		<input type="checkbox"/>
207	K108		20	96		Naula	Rauta	Kaksi naulaa ja yksi varren katkelma.	3		<input type="checkbox"/>
208	K108		20	96		Astia	Lasi	20 vaaleanvihreää lasiastian palaa. Kolme reunapalaa ja 17 kylkipalaa.	20		<input type="checkbox"/>
209	K108		20	96		Astia	Punasavi	Kylkipala, jonka sisäpinnalta lasite irronnut pois.	1		<input type="checkbox"/>
210	K108		20	96		Astia	Punasavi	Kylkipala, sisäpinta lohjennut pois.	1		<input type="checkbox"/>
211	K108		20	96		Astia	Punasavi	Kylkipala, sisäpinta lohjennut pois.	1		<input type="checkbox"/>
212	K108		20	96		Liitupiippu	Valkosavi	Varren katkelma.	1	halk. 7	<input type="checkbox"/>
213	K108		21	97		Naula	Rauta	Yksi naula, kaksi kantaa ja yksi varren katkelma.	4		<input type="checkbox"/>
214	K108		21	97		Astia	Lasi	Viisi vaaleanvihreää kylkipalaa ja yksi reunapala.	6		<input type="checkbox"/>
215	K108		21	97		Astia	Lasi	Tummanvihreä pullon kylkipala.	1		<input type="checkbox"/>
216	K108		21	97		Astia	Posliini	Kylkipala, jonka molemmilla pinnoilla valkoinen lasite, ulkopinnalla vihreä koristeraita.	1		<input type="checkbox"/>

Alanro	Kerros	Rakenne	X	Y	Z m m	Laji	Materiaa	Kuvaus	Kpl	Mitat mm	Konservo
217	K108		21	97		Astia	Punasavi	Jalan kärkipala ja kaksi reunapalaa, lasittamattomia.	3		<input type="checkbox"/>
218	K108		21	97		Astia	Punasavi	Kolme kylkipalaa, joiden sisäpinnalla keltaisenruskea lasite.	3		<input type="checkbox"/>
219	K108		21	97		Liitupiippu	Valkosavi	Varren katkelma.	1	halk. 7	<input type="checkbox"/>
220		R109	20	93		Lyijypuite	Lyijy	Kaksi palaa ikkunan lyijypuitteesta.	2	pit. 17	<input type="checkbox"/>
221		R109	20	93		Astia	Lasi	Vaaleanvihreä lasiastian kylkipala, iridisoitunut.	1		<input type="checkbox"/>
222		R109	20	93		Tasolasi	Lasi	Kaksi vaaleanvihreää tasolasin palaa.	2		<input type="checkbox"/>
223	K110		19	93		Raha	Kupari	1/6 äyri 1600-luvulta.	1	halk. 25	<input checked="" type="checkbox"/>
224	K110		19	92		Naula	Rauta	Isokantainen naula.	1	pit. 62	<input type="checkbox"/>
225	K110		19	92		Tasolasi	Lasi	Vaaleanvihreä tasolasin pala, iridisoitunut.	1		<input type="checkbox"/>
226	K110		19	92		Astia	Punasavi	Kaksi reunapalaa, joista toinen pinta lohjennut pois. Reunan päällä sininen raita ja lasite.	2		<input type="checkbox"/>
227	K110		19	92		Astia	Punasavi	Kylkipala, sisäpinnalla sininen raita, lasite kulunut pois. Ulkopinnalla lasituslaikku.	1		<input type="checkbox"/>
228	K110		19	92		Astia	Punasavi	Yksi reunapala, sisäpinta lohjennut pois, ulkopinnalla kiehunutta lasitetta. Kaksi kylkipalaa, joiden sisäpinta on lohjennut pois.	3		<input type="checkbox"/>
229	K110		19	92		Liitupiippu	Valkosavi	Kopan katkelma, jossa suunreuna.	1	kork. 20	<input type="checkbox"/>
230	K110		19	92		Hioinkivi	Liuskekivi	Kolmessa kappaleessa hiottu pinta.	16		<input type="checkbox"/>
231	K110		19	92		Iskos	Pii	Harmaa iskos.	1		<input type="checkbox"/>
232	K111		22	4		Naula	Rauta	Naulan varsi.	1		<input type="checkbox"/>

Alanro	Kerros	Rakenne	X	Y	Z m m	Laji	Materiaa	Kuvaus	Kpl	Mitat mm	Konservo
233	K113		20	93		Raha	Kupari	Kuningatar Kristiinan aikainen kupariraha. Pinta kulunut. Reunasta pala pois.	1	halk. 29	<input checked="" type="checkbox"/>
234	K113		19	93		Naula	Rauta	Naulan varsi.	1	pit. 88	<input type="checkbox"/>
235	K113		19	93		Naula	Rauta	Yksi isokantainen ja yksi pienikantainen naula sekä yksi varren katkelma.	3		<input type="checkbox"/>
236	K113		19	93		Astia	Lasi	Vaaleavihreä lasiastian kylkipala, iridisoitunut.	1		<input type="checkbox"/>
237	K113		19	93		Astia	Fajanssi	Kylkipala, sisäpinnalla valkoinen lasite, ulkopinnasta lasite lohjennut pois.	1		<input checked="" type="checkbox"/>
238	K113		19	93		Astia	Punasavi	Reunapala, sisäpinnalla ruskea lasite ja ulkopinnalla ruskeita lasitusroiskeita.	1		<input type="checkbox"/>
239	K113		19	93		Astia	Valkosavi	Kylkipala, sisäpinnalla keltaisenvihreä lasite.	1		<input type="checkbox"/>
240	K113		19	93		Liitupiippu	Valkosavi	Varren katkelma.	1	halk. 6	<input type="checkbox"/>
241	K113		20	93		Naula	Rauta	Isokantainen, katkennut naula.	1		<input type="checkbox"/>
242	K113		20	93		Astia	Punasavi	Kaksi kylkipalaa, toisen sisäpinnalla savilietekoristelu ja lasite. Toisen sisäpinnalla ruskea lasite.	2		<input type="checkbox"/>
243	K113		20	94		Naula	Rauta	Varren katkelmia.	3		<input type="checkbox"/>
244	K113		20	94		Astia	Lasi	Neljä vaaleanvihreää lasiastian kylkipalaa. Yksi juomalasin (passglas) pala, jossa on kaksi nauharuodetta päällekkäin.	4		<input type="checkbox"/>
245	K113		20	94		Astia	Lasi	Tummanvihreä pullon kylkipala.	1		<input type="checkbox"/>
246	K113		20	94		Tasolasi	Lasi	Kolme vaaleanvihreää tasolasin palaa, iridisoituneet.	3		<input type="checkbox"/>

Alanro	Kerros	Rakenne	X	Y	Z m m	Laji	Materiaa	Kuvaus	Kpl	Mitat mm	Konservo
247	K113		20	94		Astia	Punasavi	Reunapala, sisäpinnalla valkosavilietekerros, lasite luultavasti palanut.	1		<input type="checkbox"/>
248	K113		20	94		Astia	Punasavi	Kahdeksan kylkipalaa. Yhden sisäpinnalla tummanvihreä lasite ja kahden sisäpinnalla ruskea lasite. Kolmen sisäpinnalla savilietekoristelu ja lasite. Yhden sisäpinnalla savilietekerros, lasite kulunut. Yhden sisäpinnalla savilietekerros ja ruskea raita, lasite kulunut.	8		<input type="checkbox"/>
249	K113		20	94		Astia	Punasavi	Kuusi kylkipalaa. Kahden sisäpinnalla ruskea lasite. Yhdessä savilietekoristelu ja lasite. Yhdestä sisäpinta ja yhdestä ulkopinta lohjennut pois.	6		<input type="checkbox"/>
250	K113		20	94		Hioinkivi	Hiekkakivi	Suorakaiteenmuotoinen hioinkivi, tasaiseksi hiotut pinnat, yhdellä sivulla uurteita.	1	97x64x24	<input type="checkbox"/>
251	K113		20	94		Liitupiippu	Valkosavi	Varren katkelmia.	2	halk. 7; halk. 8	<input type="checkbox"/>
252	K113		20	94		Iskos	Pii	Harmaita iskoksia.	3		<input type="checkbox"/>
253	K113		20	95		Sormus	Pronssi	Leveä, reunojen vieressä kohoviivakoriste, yksi kohopiste. Katkennut.	1	halk. 20	<input checked="" type="checkbox"/>
254	K113		20	95		Veitsi	Rauta	Puupäällysteinen kahva, terä katkennut.	1	pit. 118	<input checked="" type="checkbox"/>
255	K113		20	95		Tulusrauta	Rauta	Tulusraudan päät taittavat raudan päälle silmukaksi.	1	pit. 52, kork. 20	<input checked="" type="checkbox"/>
256	K113		20	95		Kiinnityshel	Rauta	Pyöreä levy, jossa vastakkaisilla sivuilla tapit, joiden päät kääntyvät ulospäin. Keskellä levyä pitkä tappi.	1	pit. 63	<input checked="" type="checkbox"/>
257	K113		20	95		Veitsen ruot	Rauta	Terä katkennut.	1	pit. 62	<input checked="" type="checkbox"/>

Alanro	Kerros	Rakenne	X	Y	Z m m	Laji	Materiaa	Kuvaus	Kpl	Mitat mm	Konservo
258	K113		20	95		Sarana	Rauta	Suorakaiteenmuotoinen levy, jonka toisessa päässä on kiinnitysreikä ja toinen pää on kaareva.	1	pit. 64	<input checked="" type="checkbox"/>
259	K113		20	95		Esine	Rauta	Rautalevy, jossa toinen reuna on kaareva.	1	pit. 51	<input type="checkbox"/>
260	K113		20	95		Naula	Rauta	Eripituisia nautoja.	11		<input type="checkbox"/>
261	K113		20	95		Naula	Rauta	Kolme hevosenkenkänaulaa.	3		<input type="checkbox"/>
262	K113		20	95		Naula	Rauta	Naulan varren katkelmia.	4		<input type="checkbox"/>
263	K113		20	95		Tasolasi	Lasi	Kolme vaaleanvihreää tasolasin palaa, irisoituneet.	3		<input type="checkbox"/>
264	K113		20	95		Astia	Lasi	Kolme vaaleanvihreää tasolasin palaa, irisoituneet.	3		<input type="checkbox"/>
265	K113		20	95		Astia	Valkosavi	Yksi reuna- ja yksi kylkipala, jotka sopivat yhteen. Ulko- ja sisäpinnalla valkoinen lasite, jossa vähän kultaväriä.	2		<input type="checkbox"/>
266	K113		20	95		Astia	Kivisavi	Kylkipala, sisäpinta lasittamaton, ulkopinta lasitettu.	1		<input type="checkbox"/>
267	K113		20	95		Astia	Punasavi	Kaksi jalan katkelmaa, joissa myös astian pohjaa. Toisen pohjan sisäpinnalla ruskea lasite ja toisen tummanruskea.	2		<input type="checkbox"/>
268	K113		20	95		Astia	Punasavi	Yhteensopivat suunreuna- ja kylkipalat. Sisäpinnalla savilietekoristelu ja ruskea lasite.	6		<input type="checkbox"/>
269	K113		20	95		Astia	Punasavi	Yhteensopivat, lohjenneet reunapalat. Sisäpinnalla ja reunan päällä vihertävänkeltainen lasite, ulkopinnalla lasitusroiskeita.	2		<input type="checkbox"/>

Alanro	Kerros	Rakenne	X	Y	Z m m	Laji	Materiaa	Kuvaus	Kpl	Mitat mm	Konservo
270	K113		20	95		Astia	Punasavi	Yksi pohjapala ja 29 kylkipalaa samasta astiasta. Sisäpinnalla savilietekoristelu ja lasite. Useimmista paloista sisä- tai ulkopinta lohjennut pois.	30		<input type="checkbox"/>
271	K113		20	95		Astia	Punasavi	Kaksi kylkipalaa. Toisen sisäpinnalla ruskea lasite ja toisen sisäpinnalla keltainen lasite.	2		<input type="checkbox"/>
272	K113		20	95		Astia	Punasavi	Kuusi palaa. Yhden ulkopinnalla vihreänkeltainen lasituslaikku.	6		<input type="checkbox"/>
273	K113		20	95		Iskos	Pii	Kolme harmaata ja yksi valkoinen iskos.	4		<input type="checkbox"/>
274	K113		20	96		Astia	Lasi	Vaaleanvihreä, kulmikas juomalasin (passglas) kylkipala. Iridisoitunut.	1		<input type="checkbox"/>
275	K113		20	96		Astia	Lasi	Kahdeksan vaaleanvihreää ja yksi kirkas lasiastian kylkipala. Kahdessa vaaleanvihreässä palassa on kulma. Iridisoituneet.	9		<input type="checkbox"/>
276	K113		20	96		Tasolasi	Lasi	Vaaleanvihreää tasolasia, iridisoitunut. Yhdestä palasta yksi reuna nyrhitty.	3		<input type="checkbox"/>
277	K113		20	96		Astia	Punasavi	Korvan katkelma, keltainen lasite.	1		<input type="checkbox"/>
278	K113		20	96		Astia	Punasavi	Kaksi reunapalaa. Yhden ulkopinnassa V-muotoista painannekoristelua ja lasite, sisäpinta lohjennut pois. Yhden sisäpinnalla ruskea lasite.	2		<input type="checkbox"/>
279	K113		20	96		Astia	Punasavi	Kolme kylkipalaa, joiden sisäpinnalla savilietekoristelu, lasite osittain irronnut.	3		<input type="checkbox"/>
280	K113		20	96		Astia	Punasavi	Kaksi kylkipalaa, joiden sisäpinnalla on savilietekoristelu ja lasite, toisen ulkopinnalla lasitusroiske.	2		<input type="checkbox"/>

Alanro	Kerros	Rakenne	X	Y	Z m m	Laji	Materiaa	Kuvaus	Kpl	Mitat mm	Konservo
281	K113		20	96		Astia	Punasavi	Yksi kahvan pala ja kolme kylkipalaa. Yhden sisäpinnalla ruskea lasite. Yhden sisäpinnalla valkosavilietekerros ja jäänteitä keltaisesta lasitteesta. Yhden sisäpinnalta lasitus on irronnut.	4		<input type="checkbox"/>
282	K113		20	96		Liitupiippu	Valkosavi	Yksi piipunkoppa, jonka jalan kannassa ruusukeleima ja suunreunassa pystyviivaleimarivi. Yksi koppa haljennut kahteen kappaleeseen. Kaksi varren katkelmaa.	5	kopan pit. 41; kopan pit. 45; varren ha	<input type="checkbox"/>
283	K113		20	96		Iskos	Pii	Neljä harmaata ja yksi valkoinen iskos.	5		<input type="checkbox"/>
284	K113		20	96			Pii	Valkoinen piikivi.	1		<input type="checkbox"/>
285	K113		20	96			Kivi	Harmaita kivenpaloja.	3		<input type="checkbox"/>
286	K113		20	96		Valujäämös	Rauta	Rautamöykky, valujäämös.	1	pit. 92, lev. 53, kork. 62	<input type="checkbox"/>
287	K113		20	97		Naula	Rauta	Isokantainen naula.	1		<input type="checkbox"/>
288	K113		20	97		Lyijypuite	Lyijy	Ikkunan lyijypuitteen kappale.	1		<input type="checkbox"/>
289	K113		20	97		Tasolasi	Lasi	Vaaleanvihreä, iridisoitunut tasolasin kappale, jonka reunassa pala lyijypuitetta.	1		<input type="checkbox"/>
290	K113		20	97		Tasolasi	Lasi	Vaaleanvihreää tasolasia. Neljä palaa iridisoitunut.	17		<input type="checkbox"/>
291	K113		20	97		Astia	Valkosavi	Kylkipala, sisäpinnalla keltainen lasite. Ulkopinta lohjennut pois.	1		<input type="checkbox"/>
292	K113		20	97		Astia	Fajanssi	Lasittamaton kylkipala, jossa on kaksi päällekkäistä kohoviivaa.	1		<input type="checkbox"/>
293	K113		20	97		Astia	Fajanssi	Lasittamaton kylkipala.	1		<input type="checkbox"/>

Alanro	Kerros	Rakenne	X	Y	Z m m	Laji	Materiaa	Kuvaus	Kpl	Mitat mm	Konservo
294	K113		20	97		Astia	Punasavi	Kolme reunapalaa ja 11 kylkipalaa, jotka ovat samasta astiasta. 11 palassa on savilietekoristelu. Sisäpinta lasitettu ja siinä on vihreitä laikkuja.	14		<input type="checkbox"/>
295	K113		20	97		Astia	Punasavi	Neljä reunapalaa ja kolme kylkipalaa. Kahden reunapalan sisäpinta lohjennut pois. Kolmen kylkipalan sisäpinnalla savilietekoristelu ja lasite. Kahden reunapalan ulkopinta lohjennut pois ja sisäpinnalla savilietekoristelu ja lasite.	7		<input type="checkbox"/>
296	K113		20	97		Astia	Punasavi	Yksi jalan katkelma, yksi reunapala ja yksi kylkipala. Reuna- ja kylkipalassa sisäpinnalla valkosavilietekerros, reunapalassa jäljellä kirkkaanvihreää lasitusta, molempien ulkopinnassa kampapainanteista koristelua.	3		<input type="checkbox"/>
297	K113		20	97		Astia	Punasavi	Kuusi kylkipalaa. Neljän sisäpinnalla ruskea lasite. Yhden ulkopinnalla V-muotoista painannekoristelua ja ruskea lasite, sisäpinta lohjennut pois. Yhden ulkopinnalla ruskea lasite ja sisäpinta lohjennut pois.	6		<input type="checkbox"/>
298	K113		20	97		Liitupiippu	Valkosavi	Varren katkelmia.	4	halk. 5; halk. 6; halk. 8	<input type="checkbox"/>
299	K113		20	97		Iskos	Pii	Kaksi tummanharmaata ja kaksi valkoista iskosta.	4		<input type="checkbox"/>
300	K113		20	97		Naula	Rauta	Isokantaisia nautoja.	4		<input type="checkbox"/>
301	K113		20	97		Naula	Rauta	Varren katkelmia.	6		<input type="checkbox"/>
302	K113		20	97		Astia	Lasi	Tummanvihreä pullon kylkipala.	1		<input type="checkbox"/>
303	K113		20	97		Tasolasi	Lasi	Vaaleanvihreää tasolasia, joista yksi kuplainen ja kaksi iridisoitunut.	7		<input type="checkbox"/>

Alanro	Kerros	Rakenne	X	Y	Z m m	Laji	Materiaa	Kuvaus	Kpl	Mitat mm	Konservo
304	K113		20	97		Astia	Punasavi	Kolmijalkapadan jalan katkelma.	1		<input type="checkbox"/>
305	K113		20	97		Astia	Punasavi	Kahdeksan kylkipalaa. Viiden sisäpinnalla savilietekoristelu ja ruskea lasite, joista yhdessä vihreä laikku lasituksessa. Kahden ulkopinta lohjennut pois ja kolmesta lohjennut sisäpinta pois.	8		<input type="checkbox"/>
306	K113		20	97		Astia	Punasavi	Viisi kylkipalaa. Yhden sisäpinnalla ruskea lasite. Yhdestä irronnut korva tai jalka, valkoisia lasituslaikkuja. Kahdessa valkoisia lasituslaikkuja.	5		<input type="checkbox"/>
307	K113		20	97		Liitupiippu	Valkosavi	Yksi kopan puolikas, suunreunassa pystyviivaleima. Yksi kopan ja kolme varren katkelmaa.	5	kork. 31, kork. 21, halk. 6, halk. 9	<input type="checkbox"/>
308	K113		20	97		Hioinkivi	Liuskekivi	Hioinkiven kappale.	1	pit. 33	<input type="checkbox"/>
309	K113		20	97		Iskos	Pii	Neljä tummanharmaata ja yksi valkoinen iskos.	5		<input type="checkbox"/>
310		R114	20	94		Naula	Rauta	Isokantainen naula.	1	pit. 73	<input type="checkbox"/>
311		R114	20	94		Astia	Punasavi	Kylkipala, jonka sisäpinnalla savilietekoristelu ja lasite. Ulkopinta lohjennut pois.	1		<input type="checkbox"/>
312	K115		20	94		Astia	Punasavi	Yhteensopivat reunapalat. Sisäpinnalla ruskea lasite.	3		<input type="checkbox"/>
313	K116		20	93		Naula	Rauta	Varren katkelma.	1		<input type="checkbox"/>
314	K116		20	93		Tasolasi	Lasi	Viisi vaaleanvihreää tasolasin palaa, iridisoituneet. Yhdessä palassa leikattu aaltoreuna.	5		<input type="checkbox"/>
315	K116		20	93		Liitupiippu	Valkosavi	Varren katkelmia.	2	halk. 7	<input type="checkbox"/>
316	K116		20	94		Naula	Rauta	Yksi naula ja yksi varren katkelma.	2		<input type="checkbox"/>

Alanro	Kerros	Rakenne	X	Y	Z m m	Laji	Materiaa	Kuvaus	Kpl	Mitat mm	Konservo
317	K116		20	94		Tasolasi	Lasi	Vaaleanvihreää tasolasia, joista yksi kuplainen ja yksi iridisoitunut. Yksi pinnaltaan musta, palanut.	3		<input type="checkbox"/>
318	K116		20	94		Astia	Punasavi	Kylkipala, jonka sisäpinnalta lasite irronnut.	1		<input type="checkbox"/>
319	K116		20	94		Astia	Punasavi	Kolme kylkipalaa. Kaksi yhteensopivaa, joiden sisäpinnalla on ruskea lasite, ulkopinta lohjennut pois. Yhden ulkopinnalla lasituslaikku, sisäpinta lohjennut pois.	3		<input type="checkbox"/>
320	K116		20	95		Tasolasi	Lasi	Vaaleanvihreää tasolasia, iridisoitunut.	1		<input type="checkbox"/>
321	K119		19	92		Astia	Punasavi	Kylkipalan sisäpinnalla ruskea lasite.	1		<input type="checkbox"/>
322	K121		19	90		Naula	Rauta	Kolme naulaa ja kaksi varren katkelmaa.	5		<input type="checkbox"/>
323	K121		19	90		Sarana	Rauta	Kaksinkerroin taivutettu rautalevy, jossa on saranatappi.	1 pit. 45, lev. 38		<input checked="" type="checkbox"/>
324	K121		19	90		Sarana	Rauta	Molemmista päistä katkennut, suorakaiteenmuotoinen levy, jonka toinen pää on taivutettu.	1 pit. 82, lev. 42		<input checked="" type="checkbox"/>
325	K121		19	90		Hela	Rauta	Molemmista päistä katkennut, toiseen päähän hieman levenevä rauta, toisessa päässä kaareva levennys.	1 pit. 81, lev. 30		<input checked="" type="checkbox"/>
326	K121		19	90		Hela	Rauta	Kaksinkerroin taivutettu rautalevy, jossa niitti jäljellä.	1 pit. 51, lev. 35		<input checked="" type="checkbox"/>
327	K121		19	90		Astia	Valkosavi	Kaksi kylkipalaa, joiden sisäpinnalla on keltainen lasite, jossa on mustia pilkkuja joiden kohdalta lasite on irronnut. Samanlainen kuin :374.	2		<input type="checkbox"/>
328	K121		19	90		Astia	Valkosavi	Kylkipaloja, sisäpinnalla keltainen lasite.	2		<input type="checkbox"/>

Alanro	Kerros	Rakenne	X	Y	Z m m	Laji	Materiaa	Kuvaus	Kpl	Mitat mm	Konservo
329	K121		19	90		Astia	Punasavi	Yksi lautasen reuna- ja pohjapala, jossa on reikä. Sisäpinnalla savilietekoristelu ja lasite.	1		<input type="checkbox"/>
330	K121		19	90		Astia	Punasavi	Neljä reunapalaa. Kaksi palaa samasta astiasta, toisella pinnalla savilietekoristelu ja lasite, toinen pinta lohjennut pois. Yhden sisäpinnalla savilietekoristelu ja lasite, ulkopinta lohjennut pois. Yhdestä toinen pinta lohjennut pois, päällä lasituslaikkuja.	4		<input type="checkbox"/>
331	K121		19	90		Astia	Punasavi	Kuusi kylkipalaa, joiden sisäpinnalla savilietekoristelu ja lasite. Yhden ulkopinnalla lasituslaikku.	6		<input type="checkbox"/>
332	K121		19	90		Astia	Punasavi	Kahdeksan kylkipalaa, joiden sisäpinnalla ruskea lasite.	8		<input type="checkbox"/>
333	K121		19	90		Astia	Punasavi	Neljä kylkipalaa. Kahdesta sisäpinta lohjennut pois. Kaksi lasittamatonta.	4		<input type="checkbox"/>
334	K121		19	90		Liitupiippu	Valkosavi	Varren katkelma, koristeena pystyviivaleima.	1 halk. 9		<input type="checkbox"/>
335	K121		19	90		Iskos	Pii	Harmaita iskoksia.	2		<input type="checkbox"/>
336	K121		19	91		Lukkohela	Metalli	Katkennut, suorakaiteenmuotoinen hela, jonka toinen pää kierretty rullalle. Päässä aukko. Geometrinen kohokuvio.	1 pit. 29, lev. 18		<input checked="" type="checkbox"/>
337	K121		19	91		Veitsi	Rauta	Terän kärkipala ja terän katkelma.	2 pit. 39, pit. 26		<input checked="" type="checkbox"/>
338	K121		19	91		Sinkilä	Rauta	Toinen pää katkennut, toinen taittuu alaspäin. Puun jäänteitä.	1 pit. 94		<input type="checkbox"/>
339	K121		19	91		Naula	Rauta	Yksi isokantainen ja pienikantainen naula sekä kaksi varren katkelmaa.	4 pit. 46, pit. 40		<input type="checkbox"/>
340	K121		19	91		Naula	Rauta	Lyhytvartinen naula.	1 pit. 42		<input type="checkbox"/>

Alanro	Kerros	Rakenne	X	Y	Z m m	Laji	Materiaa	Kuvaus	Kpl	Mitat mm	Konservo
341	K121		19	91		Astia	Lasi	Vaaleanvihreä pullon kylkipala, kuplainen, iridisoitunut.	1		<input type="checkbox"/>
342	K121		19	91		Tasolasi	Lasi	Neljä vaaleanvihreää tasolasin palaa, iridisoituneet.	4		<input type="checkbox"/>
343	K121		19	91		Tasolasi	Lasi	Vaaleanvihreä tasolasin pala, josta yksi reuna nyrhitty.	1		<input type="checkbox"/>
344	K121		19	91		Astia	Fajanssi	Kaksi kylkipalaa, sisä- ja ulkopinnalla valkoinen lasite ja sisäpinnalla sinistä koristelua.	2		<input type="checkbox"/>
345	K121		19	91		Astia	Valkosavi	Reunapala, molemmilla pinnoilla harmahtava, karkea pinta.	1		<input type="checkbox"/>
346	K121		19	91		Astia	Punasavi	Kolmijalkapadan kahva, jonka päässä on profiloitu nuppi. Ruskea lasituslaikku. 1600-luvulta.	1	pit. 74, halk. 30	<input type="checkbox"/>
347	K121		19	91		Astia	Punasavi	Kolme yhteensopivaa reunapalaa, joiden sisäpinnalla savilietekoristelu ja lasite.	3		<input type="checkbox"/>
348	K121		19	91		Astia	Punasavi	Reunapala, sisäpinnalla vihertävä lasite.	1		<input type="checkbox"/>
349	K121		19	91		Astia	Punasavi	Yhteensopivat kylki- ja pohjapala. Sisäpinnalla savilietekoristelu ja lasite.	2		<input type="checkbox"/>
350	K121		19	91		Astia	Punasavi	Kahdeksan kylkipalaa. Neljän sisäpinnalla vihertävänruskea lasite ja neljän sisäpinnalla ruskea lasite, joista kaksi sopii yhteen.	8		<input type="checkbox"/>
351	K121		19	91		Astia	Punasavi	Kylkipala, ulkopinnalla ruskea lasite, sisäpinta lasittamaton.	1		<input type="checkbox"/>
352	K121		19	91		Astia	Punasavi	Kylkipala, jonka sisäpinnalla jäänteitä lasitteesta.	1		<input type="checkbox"/>
353	K121		19	91		Astia	Punasavi	Kylkipala, sisäpinnalla ruskea lasite.	1		<input type="checkbox"/>

Alanro	Kerros	Rakenne	X	Y	Z m m	Laji	Materiaa	Kuvaus	Kpl	Mitat mm	Konservo
354	K121		19	91		Liitupiippu	Valkosavi	Kaksi kopan katkelmaa ja kaksi varren katkelmaa. Yhden kopan reunassa pystyleimaviiva. Yhden varren kylkeen tehty reiän alkua.	4	kork. 26, kork. 32, halk. 4, halk. 7	<input type="checkbox"/>
355	K121		19	91		Hioinkivi	Liuskekivi	Kaksi hioinkiven kappaletta.	2		<input type="checkbox"/>
356	K121		19	91		Iskos	Pii	Kuusi harmaata ja yksi ruskea iskos, yksi kivenpala.	8		<input type="checkbox"/>
357	K121		19	92		Sarana	Rauta	Rautalevyn toisessa päässä kaksi päällekkäistä silmukkaa. Toisessa päässä leveä levy.	1	pit. 70, lev. 57	<input checked="" type="checkbox"/>
358	K121		19	92		Naula	Rauta	Kaksi isokantaista naulaa.	2		<input type="checkbox"/>
359	K121		19	92		Astia	Lasi	Kirkas lasiastian kylkipala, iridisoitunut.	1		<input type="checkbox"/>
360	K121		19	92		Tasolasi	Lasi	Vaaleanvihreää tasolasia, iridisoitunut.	1		<input type="checkbox"/>
361	K121		19	92		Astia	Fajanssi	Kylkipala, molemmilla pinnoilla valkoinen lasite.	1		<input type="checkbox"/>
362	K121		19	92		Astia	Fajanssi	Kylkipala, sisä- ja ulkopinnalla valkoinen lasite, toisella pinnalla siniset raidat.	1		<input type="checkbox"/>
363	K121		19	91		Astia	Valkosavi	Kylkipala, jonka sisäpinnalla keltainen lasite, jossa vaaleankeltaisia palloja. Ulkopinnalla keltainen lasituslaikku.	1		<input type="checkbox"/>
364	K121		19	92		Astia	Punasavi	Reunapala, sisäpinnalla keltainen lasite.	1		<input type="checkbox"/>
365	K121		19	92		Astia	Punasavi	Reunapala, sisäpinta lohjennut pois. Reunan päällä ruskeaa lasitetta.	1		<input type="checkbox"/>
366	K121		19	92		Astia	Punasavi	Kolme kylkipalaa, joista kahden sisäpinnalla vihertävä lasite ja yhden sisäpinnalla ruskea lasite.	3		<input type="checkbox"/>
367	K121		19	92		Astia	Punasavi	Lasittamaton kylkipala.	1		<input type="checkbox"/>

Alanro	Kerros	Rakenne	X	Y	Z m m	Laji	Materiaa	Kuvaus	Kpl	Mitat mm	Konservo
368	K121		19	92		Liitupiippu	Valkosavi	Varren katkelma.	1	halk. 6	<input type="checkbox"/>
369	K121		19	92		Hioinkivi	Liuskekivi	Hioinkiven katkelma ja neljä pientä palaa.	5	pit. 119	<input type="checkbox"/>
370	K121		19	92		Iskos	Pii	Viisi harmaata ja yksi ruskea iskos.	6		<input type="checkbox"/>
371	K121		20	92		Naula	Rauta	Kolme naulaa ja yksi varren katkelma.	4		<input type="checkbox"/>
372	K121		20	92		Naula	Rauta	Hevosenkänäula.	1		<input type="checkbox"/>
373	K121		20	92		Kiinnitysraut	Rauta	Rautalevy, jossa on peräkkäin neliönmuotoisia reikiä.	1	pit. 63, lev. 23, paks. 9	<input checked="" type="checkbox"/>
374	K121		20	92		Astia	Valkosavi	Kaksi kylkipalaa, joiden sisäpinnalla on keltainen lasite, jossa on mustia pilkkuja joiden kohdalta lasite on irronnut. Samanlainen kuin :327.	2		<input type="checkbox"/>
375	K121		20	92		Astia	Punasavi	Kylkipala, jonka sisäpinnalla vihertävä lasite.	1		<input type="checkbox"/>
376	K121		20	92		Iskos	Pii	Yksi tummanharmaa, yksi harmaa ja yksi valkoinen iskos.	3		<input type="checkbox"/>
377		R123	19	91		Rautahela	Rauta	Luultavasti arkun rauta. Kahteen osaan katkennut suorakaiteen muotoinen rautalevyn katkelma, yksi niitti. Alapuolella puun jäänteitä.	2	pit. 32, pit. 34, lev. 32	<input checked="" type="checkbox"/>
378		R123	19	91		Naula	Rauta	Pienikantainen naula, jossa puun jäänteitä.	1	pit. 42	<input type="checkbox"/>
379	K126		19	90		Naula	Rauta	Varren katkelmia.	2		<input type="checkbox"/>
380	K126		19	90		Astia	Lasi	Vihreä lasiastian reunapala.	1		<input type="checkbox"/>
381	K126		19	90		Astia	Valkosavi	Kylkipala, jonka sisä- ja ulkopinnalla keltainen lasite.	1		<input type="checkbox"/>
382	K126		19	90		Astia	Punasavi	Kolmijalkapadan jalan yläosan katkelma, ruskea lasitusroiske.	1	pit. 28, halk. 29	<input type="checkbox"/>

Alanro	Kerros	Rakenne	X	Y	Z m m	Laji	Materiaa	Kuvaus	Kpl	Mitat mm	Konservo
383	K126		19	90		Astia	Punasavi	Kylkipala, jonka sisäpinnalla ruskea lasite, ulkopinta lohjennut pois.	1		<input type="checkbox"/>
384	K128		19	91		Astia	Punasavi	Reunapala, jonka sisäpinnalla ja reunan päällä ruskea lasite. Reunan sisäpuolella kohovyö.	1		<input type="checkbox"/>
385	K129		20	94		Astia	Lasi	Vihreä juomalasin (luultavasti maigelein) reunapala. Suun alapuolella on kohoviiva. Optisesti koristeltu kyljen pinta, jossa viivat kulkevat ristikkäin vinoon.	1	lev. 26, kork. 37	<input type="checkbox"/>
386	K202					Naula	Rauta	Varren katkelma.	1	pit. 66	<input type="checkbox"/>
387	K202					Astia	Lasi	Kaksi vihreää pullon kylkipalaa, iridisoitunut.	2		<input type="checkbox"/>
388	K202					Tasolasi	Lasi	Kolme vaaleanvihreää tasolasin palaa, joista yksi kuplainen ja iridisoitunut.	3		<input type="checkbox"/>
389	K202					Iskos	Pii	Yksi ruskea ja yksi valkoinen iskos.	3		<input type="checkbox"/>
390	K203					Korun osa	Pronssi	Puolipallonmuotoinen ohut levy, reikä keskellä.	1	halk. 9	<input checked="" type="checkbox"/>
391	K203					Aspi	Rauta	Toinen kärki katkennut.	1	pit. 102	<input type="checkbox"/>
392	K203					Naula	Rauta	Kolme naulaa, yksi hevosenkenkänaula ja kaksi varren katkelmaa.	6		<input type="checkbox"/>
393	K203					Tuntematon	Rauta	Suorakaiteen muotoinen rautalevy, reunassa kolo. Toisessa päässä pieni niitti.	1	pit. 65, lev. 16	<input type="checkbox"/>
394	K203					Tuntematon	Rauta	Kaksi kaareva kappaletta, toinen kapenee kärkeen päin.	2	pit. 52, pit. 43	<input type="checkbox"/>
395	K203					Astia	Lasi	Yksi vaaleanvihreä lasiastian reunapala ja kolme vaaleanvihreää kylkipalaa. Yksi kirkas kylkipala. Kolme palaa iridisoitunut.	5		<input type="checkbox"/>

Alanro	Kerros	Rakenne	X	Y	Z m m	Laji	Materiaa	Kuvaus	Kpl	Mitat mm	Konservo
396	K203					Tasolasi	Lasi	Neljä vaaleanvihreää tasolasin palaa, iridisoituneet.	4		<input type="checkbox"/>
397	K203					Tasolasi	Lasi	12 vaaleanvihreää tasolasin palaa. Yksi pala nyrhitty puoliympyrän muotoiseksi.	12		<input type="checkbox"/>
398	K203					Tasolasi	Lasi	Kaksi vaaleanvihreää tasolasin palaa, jotka ovat iridisoituneet. Toinen palanut.	2		<input type="checkbox"/>
399	K203					Astia	Fajanssi	Reunapala, jonka sisä- ja ulkopinnalla valkoinen lasite.	1		<input type="checkbox"/>
400	K203					Astia	Valkosavi	Kylkipala, sisäpinnalla vihreä lasite.	1		<input type="checkbox"/>
401	K203					Astia	Valkosavi	Kylkipala, sisäpinnalla vihreänkeltainen lasite. Ulkopinta lohjennut pois.	1		<input type="checkbox"/>
402	K203					Astia	Punasavi	Kaksi reunapalaa. Toisen sisä- ja ulkopinnalla savilietekerros ja reunan päällä jäljellä keltaista lasitetta. Toisesta lasite kulunut pois.	2		<input type="checkbox"/>
403	K203					Astia	Punasavi	Viisi yhteensopivaa, lohjennutta kylkipalaa. Sisäpinnalla savilietekoristelu ja lasite, jossa vihreitä laikkuja. Ulkopinnalla lasitusroiskeita.	5		<input type="checkbox"/>
404	K203					Astia	Punasavi	Neljä kylkipalaa. Kolmen sisäpinnalla tummanruskea lasite, yhdessä ruskea.	4		<input type="checkbox"/>
405	K203					Astia	Punasavi	Kolme kylkipalaa, sisäpinta lohjennut pois.	3		<input type="checkbox"/>
406	K203					Liitupiippu	Valkosavi	Varren katkelmia.	2 halk. 5, halk. 7		<input type="checkbox"/>
407	K203					Hioinkivi	Liuskekivi	Hioinkiven katkelma.	1 pit. 148		<input type="checkbox"/>
408	K203					Iskos	Pii	Harmaita iskoksia.	3		<input type="checkbox"/>

Alanro	Kerros	Rakenne	X	Y	Z m m	Laji	Materiaa	Kuvaus	Kpl	Mitat mm	Konservo
409	K203					Tuntematon	Nahka	Kaksi suorakaiteenmuotoista palaa, koristeltu.	2	19x20, 13x22	<input checked="" type="checkbox"/>
410	K204					Raha	Kupari	Kuningatar Kristiinan aikainen kupariraha. Pinta kulunut.	1	halk. 28	<input checked="" type="checkbox"/>
411	K204					Veitsi	Rauta	Kärkikappale.	1	pit. 68, lev. 19	<input checked="" type="checkbox"/>
412	K204					Taltta	Rauta	Kapeakärkinen, pieni taltta.	1	pit. 72, lev. 21	<input checked="" type="checkbox"/>
413	K204					Naula	Rauta	Isokantainen naula.	1	pit. 107	<input type="checkbox"/>
414	K204					Naula	Rauta	Viisi isokantaista naulaa.	5		<input type="checkbox"/>
415	K204					Naula	Rauta	Varren katkelmia.	5		<input type="checkbox"/>
416	K204					Naula	Rauta	Kanta toispuoleinen, hakamainen.	1	pit. 39	<input type="checkbox"/>
417	K204					Sinkilä	Rauta	Piikkikärjet.	1	lev. 22	<input type="checkbox"/>
418	K204					Naula	Rauta	Kannallinen naula.	1	pit. 58, lev. 15	<input type="checkbox"/>
419	K204					Tasolasi	Lasi	Vaaleanvihreää tasolasia, iridisoitunut.	1		<input type="checkbox"/>
420	K204					Astia	Fajanssi	Kylkipala, ulkopinnalla valkoinen lasite, sisäpinta lohjennut pois.	1		<input type="checkbox"/>
421	K204					Astia	Kivisavi	Kylkipala, jonka ulkopinnalla on lasite ja reliefikoristelu ja koboltinsininen alue. Luultavasti Westerwald-kannusta. Samankaltaista kuin :55 ja :66.	1	10x20	<input type="checkbox"/>
422	K204					Astia	Punasavi	Kaksi kylkipalaa. Toisessa ruskea lasite sisä- ja ulkopinnalla, ulkopinnalla V-muotoista koristelua. Toisen sisäpinnalla ruskea lasite, ulkopinta lohjennut pois.	2		<input type="checkbox"/>
423	K204					Astia	Punasavi	Yksi korvan ja yksi kahvan palanen. Lasittamattomia.	2		<input type="checkbox"/>

Alanro	Kerros	Rakenne	X	Y	Z m m	Laji	Materiaa	Kuvaus	Kpl	Mitat mm	Konservo
424	K204					Astia	Punasavi	Viisi kylkipalaa. Kahden sisäpinnalla valkosavikerros, lasite irronnut. Yhden sisäpinnalla tummanruskea ja yhden ruskea lasite. Yhden sisä- ja ulkopinnalla kellertävä lasite.	5		<input type="checkbox"/>
425	K204					Astia	Punasavi	Kylkipala, ulkopinnalla harmaa savilietekerros ja sisäpinta lohjennut pois.	1		<input type="checkbox"/>
426	K204					Liitupiippu	Valkosavi	Varren katkelma.	1	halk. 5	<input type="checkbox"/>
427	K204					Iskos	Pii	Kolme tummanharmaata ja neljä harmaata iskosta.	7		<input type="checkbox"/>
428	K204						Pii	Yksi tummanharmaa kivi ja yksi valkoinen kivi.	2		<input type="checkbox"/>
429	K206					Korun osa	Pronssi	Luultavasti korun osa.	2		<input checked="" type="checkbox"/>
430	K206					Naula	Rauta	Isokantainen naula.	1	pit. 105	<input type="checkbox"/>
431	K206					Astia	Lasi	Juomalasin (luultavasti meigelein) vaaleanvihreä reunapala, optisesti koristeltu. Iridisoitunut.	1		<input type="checkbox"/>
432	K225						Pii	Vaaleanruskea piikiven pala.	1		<input type="checkbox"/>
433	K140					Hakanen	Pronssi	Pronssinen vaatehakanen.	1	pit. 12, lev. 8	<input checked="" type="checkbox"/>
434	K140					Tuntematon	Pronssi	Litistetty, soikeanmuotoinen, tuppimainen pää.	1	pit. 4, lev. 5	<input checked="" type="checkbox"/>
435	K140					Naula	Rauta	Pienikantainen naula.	1		<input type="checkbox"/>
436	K140					Naula	Rauta	Kanta toispuoleinen, hakamainen.	1	pit. 65	<input type="checkbox"/>
437	K140					Naula	Rauta	Yksi hevosenkenkänaula, kaksi varren katkelmaa.	3		<input type="checkbox"/>
438	K140					Astia	Lasi	Kirkas lasiastian kylkipala, jossa on neljä valkoista, päällekkäistä lasinauhaa koristeena.	1		<input type="checkbox"/>

Alanro	Kerros	Rakenne	X	Y	Z m m	Laji	Materiaa	Kuvaus	Kpl	Mitat mm	Konservo
439	K140					Astia	Lasi	Vaaleanvihreä, pienen pullon suukappale, jossa osa kylkeä. Iridisoitunut.	1	suun halkaisija noin 20 mm	<input type="checkbox"/>
440	K140					Tasolasi	Lasi	Vaaleanvihreää tasolasia.	1		<input type="checkbox"/>
441	K140					Tasolasi	Lasi	Viisi vaaleanvihreää tasolasin palaa, jotka ovat iridisoituneet. Yksi palanut.	5		<input type="checkbox"/>
442	K140					Astia	Fajanssi	Kylkipala, sisä- ja ulkopinnalla valkoinen lasite, ulkopinnalla musta koriste.	1		<input type="checkbox"/>
443	K140					Astia	Punasavi	Neljä reunapalaa. Yhdessä savilietekoristelu ja lasite, yhdessä lasitusroiske.	4		<input type="checkbox"/>
444	K140					Astia	Punasavi	Kolme kylkipalaa. Yhden sisäpinnalla ruskea lasite, yhden tummanruskea ja yksi lasittamaton.	3		<input type="checkbox"/>
445	K140					Astia	Punasavi	Kaksi kylkipalaa, joiden sisäpinta lohjennut pois.	2		<input type="checkbox"/>
446	K140					Astia	Punasavi	Lasittamaton kylkipala.	1		<input type="checkbox"/>
447	K140					Liitupiippu	Valkosavi	Kaksi kopan katkelmaa, toisessa suunreuna, jossa pistelemaviiva. Yksi varren katkelma.	3	kork. 11, halk.8	<input type="checkbox"/>
448	K140					Iskos	Pii	Harmaita iskoksia.	5		<input type="checkbox"/>
449	K141					Astia	Lasi	Kolme kirkasta lasiastian kylkipalaa.	3		<input type="checkbox"/>
450	K141					Tasolasi	Lasi	Vihreää tasolasia.	1		<input type="checkbox"/>
451	K141					Astia	Fajanssi	Kolme kylkipalaa, joiden sisä- ja ulkopinnalla valkoinen lasite. Yksi pohjapala, jossa ulkopinnalla on jäänteitä valkoisesta lasitteesta ja sisäpinta on lohjennut pois.	4		<input type="checkbox"/>
452	K141					Astia	Kivisavi	Kaksi kylkipalaa, sisäpinta lasittamaton, ulkopinta lasitettu.	2		<input type="checkbox"/>

Alanro	Kerros	Rakenne	X	Y	Z m m	Laji	Materiaa	Kuvaus	Kpl	Mitat mm	Konservo
453	K141					Astia	Punasavi	Kolme reunapalaa. Yhden reunan päällä ruskea lasite, sisäpinta lohjennut pois. Kaksi lasittamatonta.	3		<input type="checkbox"/>
454	K141					Astia	Punasavi	Kaksi kylkipalaa. Toisen sisäpinnalla vihertävä lasite, toisen sisäpinnalla ruskea lasite.	2		<input type="checkbox"/>
455	K141					Astia	Punasavi	Kaksi kylkipalaa. Toisen sisäpinnalla vihreä lasite. Toisen sisäpinnalla valkosavikerros, lasite irronnut.	2		<input type="checkbox"/>
456	K141					Astia	Punasavi	Neljä kylkipalaa. Yhden sisäpinnalla valkosavikoristelu ja lasite, ulkopinta lohjennut pois. Kolmesta lohjennut toinen pinta pois.	4		<input type="checkbox"/>
457	K241					Sormus	Pronssi	Kapea sormus, joka on katkenut.	1	halk. 17, lev. 2	<input checked="" type="checkbox"/>
458	K241					Esine	Rauta	Rautalevyn pää, jossa koristeena kaaren muodossa kuusi puolipallon muotoista uloketta.	1	pit. 42, lev. 44	<input checked="" type="checkbox"/>
459	K241					Koukku	Rauta	Rautavartaan päässä on koukku.	1	pit. 122	<input type="checkbox"/>
460	K241					Naula	Rauta	Varren katkelma.	1		<input type="checkbox"/>
461	K241					Tuntematon	Metalli	Kapea metallilevy, jonka reunassa on kolo.	1		<input type="checkbox"/>
462	K241					Tasolasi	Lasi	Vihreää tasolasia, yksi reuna pyöristetty.	1		<input type="checkbox"/>
463	K241					Astia	Lasi	Kolme kylkipalaa, joista yksi on kirkas, yksi vaaleanvihreä ja yksi vaaleansininen.	3		<input type="checkbox"/>
464	K241					Tasolasi	Lasi	Vaaleanvihreää tasolasia, iridisoituneet.	3		<input type="checkbox"/>
465	K241					Astia	Posliini	Reunapala, ulkopinnalla ruskea ja sisäpinnalla valkoinen lasite. Sisäpinnalla reunan vieressä oranssi koriste.	1		<input type="checkbox"/>

Alanro	Kerros	Rakenne	X	Y	Z m m	Laji	Materiaa	Kuvaus	Kpl	Mitat mm	Konservo
466	K241					Astia	Punasavi	Lasittamaton pohjapala.	1		<input type="checkbox"/>
467	K241					Astia	Punasavi	Viisi yhteensopivaa, lohjennutta reuna- ja kylkipalaa, toisella pinnalla ja reunan päällä valkosavikerros ja jäänteitä kirkkaanvihreästä lasitteesta. Yksi kylkipala lasittamaton.	6		<input type="checkbox"/>
468	K241					Savitiiviste	Punasavi	Toinen pinta tasainen, toinen pinta lohjennut pois.	1		<input type="checkbox"/>
469	K241					Liitupiippu	Valkosavi	Varren katkelma.	1 halk. 7		<input type="checkbox"/>
470	K241					Iskos	Pii	Harmaita iskoksia.	2		<input type="checkbox"/>
471	Irtolöytö						Pii	Iso, ehjöpintainen, harmaa piikivi.	1 pit. 79		<input type="checkbox"/>
472	K102		19	90			luu		1		<input type="checkbox"/>
473	K102		19	92			luu		1		<input type="checkbox"/>
474	K102		19	92			luu		1		<input type="checkbox"/>
475	K102		19	93			luu		1		<input type="checkbox"/>
476	K102		19	93			luu		1		<input type="checkbox"/>
477	K102		20	92			luu		1		<input type="checkbox"/>
478	K107		22	0			luu		1		<input type="checkbox"/>
479	K107		22	1			luu		1		<input type="checkbox"/>
480	K107		22	3			luu		1		<input type="checkbox"/>
481	K107		22	4			luu		1		<input type="checkbox"/>
482	K108		19	90			luu		1		<input type="checkbox"/>
483	K108		19	91			luu		1		<input type="checkbox"/>
484	K108		20	93			luu		1		<input type="checkbox"/>

Alanro Kerros	Rakenne	X	Y	Z m m	Laji	Materiaa	Kuvaus	Kpl	Mitat mm	Konservo
485	K108	20	96			luu		1		<input type="checkbox"/>
486	K110	19	92			luu		1		<input type="checkbox"/>
487	K116	20	93			luu		1		<input type="checkbox"/>
488	K116	20	94			luu		1		<input type="checkbox"/>
489	K116	20	95			luu		1		<input type="checkbox"/>
490	K116	20	95			luu		1		<input type="checkbox"/>
491	K119	19	92			luu		1		<input type="checkbox"/>
492	K113	19	93			luu		1		<input type="checkbox"/>
493	K113	20	93			luu		1		<input type="checkbox"/>
494	K113	20	94			luu		1		<input type="checkbox"/>
495	K113	20	95			luu		1		<input type="checkbox"/>
496	K113	20	96			luu		1		<input type="checkbox"/>
497	K113	20	97			luu		1		<input type="checkbox"/>
498	K121	19	90			luu		1		<input type="checkbox"/>
499	K121	19	91			luu		1		<input type="checkbox"/>
500	K121	19	92			luu		1		<input type="checkbox"/>
501	K126	19	90			luu		1		<input type="checkbox"/>
502	K203					luu		1		<input type="checkbox"/>
503	K204					luu		1		<input type="checkbox"/>
504	K204					luu		1		<input type="checkbox"/>
505	K206					luu		1		<input type="checkbox"/>

Liite 2. Karttaluettelo.

Rauma, Isoraastuvankatu 1-2.

Muuritutkimus ky 2008.

- Kartta 1. Tutkimuskohteen yleiskartta. A. yleiskartta 1:300, profiilikartta 1:120. MK.
- Kartta 2. Alue 1. Tasokartta . R 100. 1:50. MK&TA.
- Kartta 3. Alue 1. Kaivausruudutus. 1:75. MK & KU.
- Kartta 4. Alue 1. Länsiprofiili 1/3. 1:20. MK & TA.
- Kartta 5. Alue 1. Länsiprofiili 2/3. 1:20. MK & TA.
- Kartta 6. Alue 1. Länsiprofiili 3/3. 1:20. MK & TA.
- Kartta 7. Alue 1. Itäprofiili 1 / 2. 1:20. MK & TA.
- Kartta 8. Alue 1. Itäprofiili 2 / 2. 1:20. MK & TA.
- Kartta 9. Alue 2. Eteläprofiili. 1:20. MK & TA.
- Kartta 10. Alue 2. Itäprofiili. 1:20. MK & TA.
- Kartta 11. Alue 1. Tasokartta. R 118, K 110, 113, 119, ja 121. 1:20. MK & TA.
- Kartta 12. Alue 1. Tasokartta. R. 109-125. 1:20. MK & TA.
- Kartta 13. Alue 1. Tasokartta. R 123 ja 124. 1:20. MK & TA.
- Kartta 14. Alue 2. Tasokartta. R 123-125. 1:20. MK & TA.
- Kartta 15. Alue 2. Tasokartta. R 217, K206-209, 219. 1:20. MK & TA.
- Kartta 16. Alue 2. Tasokartta. R 218. 1:20. MK & TA.
- Kartta 17. Alue 2. Tasokartta. R 220. 1:20. MK & TA.
- Kartta 18. Alue 2. Tasokartta. R 221, K 208 ja 210. 1:20. MK & TA.

Markus Kivistö = MK

Tuula Aho = TA

Kari Uotila = KU

Liite 3. MV-kuvaluettelo MV:125 873

Rauma, Isoraastuvankatu 1-2.

Muuritutkimus ky 2008

Janumero	Kohde	Aihe	Suunta	Kuvaaja	PVM	Vuosi	Tyyppi	Koko
1	Isoraastuvankatu 1-2	Alue 1 pohjoisosa, mustia nokijuovia K111:n päällä. Mahdollisesti auranjälkiä.	S	MK	12.5.	2008	mv	kino
2	Isoraastuvankatu 1-2	Alue 1, koepisto ruudussa 20/93. Etualalla R109:n lahonneita puita.	E	MK	12.5.	2008	mv	kino
3	Isoraastuvankatu 1-2	Mustia nokiraitoja K111:n päällä, mahdollisesti aurasjälkiä.	S	MK	14.5.	2008	mv	kino
4	Isoraastuvankatu 1-2	Alue 1 koko pohjoisosa, nokiraitoja K111 pinnalla. Mahdollisesti aurasjälkiä.	S	MK	14.5.	2008	mv	kino
5	Isoraastuvankatu 1-2	Alue 1, R109 lahonnut puu koepiston vieressä	E	MK	15.5.	2008	mv	kino
6	Isoraastuvankatu 1-2	Alue 1 etelästä, yleiskuva. alueen pohjoisosa kaivettu pohjaan.	S	MK	16.5.	2008	mv	kino
7	Isoraastuvankatu 1-2	Alue 1, katukiveyksen R100 säilynyttä keskilinjaa.	E	MK	16.5.	2008	mv	kino
8	Isoraastuvankatu 1-2	Alue 1, katukiveyksen R100 säilynyttä keskilinjaa.	E	MK	16.5.	2008	mv	kino
9	Isoraastuvankatu 1-2	Alue 1, yleiskuva etelään. Katukiveyksen R100 itäpuolella näkyy samansuuntaisna sähköjohtokaivannon täyttöhiekka K103.	N	MK	16.5.	2008	mv	kino
10	Isoraastuvankatu 1-2	Alue 1, pohjoisosan länsiprofiilin pohjoispäätty	E	MK	16.5.	2008	mv	kino
11	Isoraastuvankatu 1-2	Alue 1, pohjoisosan länsiprofiilia N -> S	E	MK	16.5.	2008	mv	kino

lanumero	Kohde	Aihe	Suunta	Kuvaaja	PVM	Vuosi	Tyyppi	Koko
12	Isoraastuvankatu 1-2	Alue 1, pohjoisosan länsiprofiilia N -> S	E	MK	16.5.	2008	mv	kino
13	Isoraastuvankatu 1-2	Alue 1, pohjoisosan länsiprofiilin eteläpäätty.	E	MK	16.5.	2008	mv	kino
14	Isoraastuvankatu 1-2	Alue 1, R109 lahonneet puut joiden alla K113. Kuopan länsilaidassa vaaleampi hiekka K110, keskellä koepisto.	E	MK	16.5.	2008	mv	kino
15	Isoraastuvankatu 1-2	Alue 1. Rakenteen R109 (muovin alla) pohjoispuolella tiivis hiekkasora K108.	SSE	MK	16.5.	2008	mv	kino
16	Isoraastuvankatu 1-2	Alue 1, K108 pinta.	NNE	MK	16.5.	2008	mv	kino
17	Isoraastuvankatu 1-2	Alue 1, pohjoisosan länsiprofiilin eteläpäätty.	E	MK	16.5.	2008	mv	kino
18	Isoraastuvankatu 1-2	Alue 1, pohjoisosan länsiprofiilia S -> N	E	MK	16.5.	2008	mv	kino
19	Isoraastuvankatu 1-2	Alue 1, pohjoisosan länsiprofiilin pohjoispäätty.	E	MK	16.5.	2008	mv	kino
20	Isoraastuvankatu 1-2	Alue 1 etelästä, K113 pinta. Muovin alla lahonnut puu R109.	S	MK	16.5.	2008	mv	kino
21	Isoraastuvankatu 1-2	Alue 1 pohjoiskoillisesta, K113 pinta.	NNE	MK	16.5.	2008	mv	kino
22	Isoraastuvankatu 1-2	Alue 1, katukiveyksen R100 eteläosa ennen purkamista	E	MK	16.5.	2008	mv	kino
23	Isoraastuvankatu 1-2	Alue 1, katukiveyksen R100 eteläosa ennen purkamista. Kuvan oikeassa laidassa S-N suuntaisena kulkevan sähköjohtokaiannon täyttöhiekka K103.	S	MK	16.5.	2008	mv	kino
24	Isoraastuvankatu 1-2	Alue 1, puurakenne R114. Vasemmalla muovin alla R109.	E	MK	20.5.	2008	mv	kino
25	Isoraastuvankatu 1-2	Alue 1 idästä, puurakenne R109. Oikeassa laidassa koepisto.	E	MK	20.5.	2008	mv	kino
26	Isoraastuvankatu 1-2	Alue 1, yleiskuva etelään. Kerros K108 alta paljastuneet K113 ja keskellä K121.	N	MK	21.5.	2008	mv	kino

lanumero	Kohde	Aihe	Suunta	Kuvaaja	PVM	Vuosi	Tyyppi	Koko
27	Isoraastuvankatu 1-2	Alue 1, R118 jonka sisällä harmaa hiekka K119. Ympärillä nokimaa K121, oikeassa laidassa puurakenne R117.	E	MK	21.5.	2008	mv	kino
28	Isoraastuvankatu 1-2	Alue 1, R118. K119 pohjaan kaivettuna.	E	MK	21.5.	2008	mv	kino
29	Isoraastuvankatu 1-2	Alue 1, puurakenteet R120 ja R122.	E	MK	22.5.	2008	mv	kino
30	Isoraastuvankatu 1-2	Alue 1, kivi-maalatomus R125. Vasemmassa laidassa puurakennetta R123.	E	MK	22.5.	2008	mv	kino
31	Isoraastuvankatu 1-2	Alue 1. Kivi-maarakenne R125, päällä puurakenteet R123 ja R124. Kiveyksen etualalla K121b, eteläosassa K113.	N	MK	22.5.	2008	mv	kino
32	Isoraastuvankatu 1-2	Alue 1. Puurakenteet R123 ja 124 sekä kivi-maarakenne R125.	E	MK	22.5.	2008	mv	kino
33	Isoraastuvankatu 1-2	Alue 1. Kiveyksen R125 alle menevä rakenteen R124 lauta.	E	MK	22.5.	2008	mv	kino
34	Isoraastuvankatu 1-2	Alue 1. Puurakenne R124 kivirakenteen R125 purkamisen jälkeen.	E	MK	23.5.	2008	mv	kino
35	Isoraastuvankatu 1-2	Alue 1, länsiprofiilin eteläpäätty	E	MK	23.5.	2008	mv	kino
36	Isoraastuvankatu 1-2	Alue 1, länsiprofili S -> N	E	MK	23.5.	2008	mv	kino
37	Isoraastuvankatu 1-2	Alue 1, länsiprofilia S -> N	E	MK	23.5.	2008	mv	kino
38	Isoraastuvankatu 1-2	Alue 1, länsiprofilia S -> N	E	MK	23.5.	2008	mv	kino
39	Isoraastuvankatu 1-2	Alue 1. Eteläosan länsiprofiilin pohjoispäätty.	E	MK	23.5.	2008	mv	kino
40	Isoraastuvankatu 1-2	Alue 1. Eteläosan itäprofiilin pohjoispäätty.	W	MK	23.5.	2008	mv	kino
41	Isoraastuvankatu 1-2	Alue 1. Eteläosan itäprofiilia N -> S	W	MK	23.5.	2008	mv	kino
42	Isoraastuvankatu 1-2	Alue 1. Eteläosan itäprofiilia N -> S	W	MK	23.5.	2008	mv	kino
43	Isoraastuvankatu 1-2	Alue 1. Eteläosan itäprofiilia N -> S	W	MK	23.5.	2008	mv	kino
44	Isoraastuvankatu 1-2	Alue 1. Eteläosan itäprofiilia N -> S	W	MK	23.5.	2008	mv	kino

lanumero	Kohde	Aihe	Suunta	Kuvaaja	PVM	Vuosi	Tyyppi	Koko
45	Isoraastuvankatu 1-2	Alue 1. Eteläosan itäprofiilin eteläpäätty.	NW	MK	23.5.	2008	mv	kino
46	Isoraastuvankatu 1-2	Alue 2. Kivirakenteet R214 ja 215, keskellä puurakenne R211. Vasemmassa laidassa sähkökaapelikaivannon täyttömurske.	N	MK	2.6.	2008	mv	kino
47	Isoraastuvankatu 1-2	Alue 2. Poikittaiskaivannon itäosa, kivirakenne R213	NW	MK	2.6.	2008	mv	kino
48	Isoraastuvankatu 1-2	Alue 2. Puurakenteet R217a ja R217b.	E	MK	2.6.	2008	mv	kino
49	Isoraastuvankatu 1-2	Alue 2. Puurakenne R217 jonka alla ja ympärillä K219.	E	MK	2.6.	2008	mv	kino
50	Isoraastuvankatu 1-2	Alue 2. Puurakenne R217 ja K219.	E	MK	2.6.	2008	mv	kino
51	Isoraastuvankatu 1-2	Alue 2. Yleiskuva etelästä, alue puhdistettuna kaivinkoneen jäljiltä.	S	MK	2.6.	2008	mv	kino
52	Isoraastuvankatu 1-2	Alue 2, puurakenne R218.	E	MK	2.6.	2008	mv	kino
53	Isoraastuvankatu 1-2	Alue 2, hiiltynyt puurakenne R220. Pohjoisreunan hiiltynyt puu kuuluu alempaan R221:een.	N	MK	2.6.	2008	mv	kino
54	Isoraastuvankatu 1-2	Alue 2, puurakenne R221. Reunoilla pohjahiekka K210, puiden ympärillä ja alla K208.	E	MK	2.6.	2008	mv	kino
55	Isoraastuvankatu 1-2	Alue 2, itäprofiilin pohjoispäätty.	W	MK	2.6.	2008	mv	kino
56	Isoraastuvankatu 1-2	Alue 2, itäprofiilia N -> S	W	MK	2.6.	2008	mv	kino
57	Isoraastuvankatu 1-2	Alue 2, itäprofiilia N -> S	W	MK	2.6.	2008	mv	kino
58	Isoraastuvankatu 1-2	Alue 2, itäprofiilia N -> S	W	MK	2.6.	2008	mv	kino
59	Isoraastuvankatu 1-2	Alue 2, itäprofiilia N -> S	W	MK	2.6.	2008	mv	kino
60	Isoraastuvankatu 1-2	Alue 2, itäprofiilin eteläpäätty	W	MK	2.6.	2008	mv	kino
61	Isoraastuvankatu 1-2	Alue 2, poikittaiskaivannon eteläprofiilin itäpuolisko.	N	MK	2.6.	2008	mv	kino

lanumero Kohde	Aihe	Suunta	Kuvaaja	PVM	Vuosi Tyyppi	Koko
62 Isoraastuvankatu 1-2	Alue 2, poikittaiskaivannon eteläprofiilin länsipuolisko.	N	MK	2.6.	2008 mv	kino

YKSIKÖTIEDOT

Alue 1

Yksikkö:	R100
Kerros tai rakenne:	Katukiveys
Alue:	Alue 1
Sijainti:	Alueen eteläosa sähköjohtokaivannon K104 eteläpuolella.
Kuvaus:	Luonnonkivistä ladotun katukiveyksen osin säilynyt keskilinja. Alla ja kivien välissä vaaleaa hiekkaa K101
Suhde muihin:	Ladottu hiekkaan K101
Löydöt:	-
Näytteet:	-
Valokuvat:	MV 125873:6-9
Kartat:	Kartta 2
Muuta:	

Yksikkö:	K101
Kerros tai rakenne:	Hiekka
Alue:	Alue 1
Sijainti:	Koko kaivausalueella
Kuvaus:	Vaalea karkeahko hiekka, kerroksen paksuus 15-25 cm
Suhde muihin:	R100:n alla ja lomassa, K108 päällä.
Löydöt:	KM2008025:1-36
Näytteet:	-
Valokuvat:	MV 125873:6-9
Kartat:	-
Muuta:	Kiveyksen R100 pohjustushiekka.

Yksikkö:	K102
Kerros tai rakenne:	Noen sekainen hiekka
Alue:	Alue 1
Sijainti:	Kaivausalueen eteläosassa, n. ruuduissa 19/92-93 ja 20/92-93.
Kuvaus:	Noen sekainen tumma hiekka
Suhde muihin:	K110 alla ja välissä, K113 päällä
Löydöt:	KM2008025:37-85
Näytteet:	-
Valokuvat:	-
Kartat:	Kartta 4
Muuta:	Mahdollisesti sama kuin K113

Yksikkö:	K103
Kerros tai rakenne:	Hiekka
Alue:	Alue 1
Sijainti:	Kaivausalueen itäreunassa koko alueella

Kuvaus:	Sekoittunut ruskea hiekka, seassa kiviä
Suhde muihin:	K112 päällä, katkaisee kerrokset alueen itälaidassa (kaivannon täyttöhiekka)
Löydöt:	-
Näytteet:	-
Valokuvat:	MV 125873:9
Kartat:	
Muuta:	Vanhan sähkökaapelikaivannon täyttöhiekka. Rajaa alueen 1 idässä.

Yksikkö:	K104
Kerros tai rakenne:	Murske
Alue:	Alue 1
Sijainti:	Kaivausalueen pohjoisosassa
Kuvaus:	Sähkökaapelikaivannon täytteenä oleva harmaa murske. Kaivanto kulkee poikittain kadun ja kaivausalueen suuntaisesti ja rajaa alueen 1 pohjois- ja eteläosaan.
Suhde muihin:	-
Löydöt:	-
Näytteet:	-
Valokuvat:	MV 125873:9, 13 ja 16
Kartat:	Kartta 3
Muuta:	

Yksikkö:	K105
Kerros tai rakenne:	Hiekkasora
Alue:	Alue 1
Sijainti:	Kaivausalueen pohjoisosa
Kuvaus:	Tiivis ruskea hiekkasora
Suhde muihin:	K101 alla, K106 ja K107 päällä
Löydöt:	KM2008025:86-142
Näytteet:	-
Valokuvat:	MV 125873:17-19
Kartat:	Kartat 5 ja 6
Muuta:	Sama kuin kerros K108 alueen 1 eteläosassa.

Yksikkö:	K106
Kerros tai rakenne:	Hiekka
Alue:	Alue 1
Sijainti:	Kaivausalueen pohjoisosa
Kuvaus:	Vaalea hieno hiekka, kerroksen paksuus 3-8 cm
Suhde muihin:	K105 alla, K107 päällä
Löydöt:	-
Näytteet:	-
Valokuvat:	MV 125873:18-19
Kartat:	Kartta 6
Muuta:	

Yksikkö:	K107
Kerros tai rakenne:	Nokimaa
Alue:	Alue 1
Sijainti:	Alueen pohjoisosa
Kuvaus:	Tumman ruskea – musta noen ja humuksen sekainen hiekka.
Suhde muihin:	K105 ja K106 alla, K111 päällä.
Löydöt:	KM2008025:143-173

Näytteet:	-
Valokuvat:	MV 125873:17-19
Kartat:	Kartat 5-6
Muuta:	Todennäköisesti sama kuin K113 alueen eteläosassa.

Yksikkö:	K108
Kerros tai rakenne:	Hiekkasora
Alue:	Alue 1
Sijainti:	Alueen 1 eteläosa, koko kaivausalueella.
Kuvaus:	Tiivis ruskea hiekkasora, pohjoisosassa kerroksen päällä ohut laikkuinen nokikerros
Suhde muihin:	K101 alla
Löydöt:	KM2008025:174-219
Näytteet:	-
Valokuvat:	125843: 5-8, 56-58, 60-61
Kartat:	Kartat 4, 5, 7 ja 8
Muuta:	Sama kuin K105 alueen 1 pohjoisosassa.

Yksikkö:	R109
Kerros tai rakenne:	Puurakenne
Alue:	Alue 1
Sijainti:	Alueen 1 eteläosa, ruuduissa 19/93 ja 20/92-93
Kuvaus:	Itä-länsisuuntaisia ohueksi lahonneita laudan jäänteitä
Suhde muihin:	K102 alla, K113 ja osin K115 päällä
Löydöt:	KM2008025:220-222
Näytteet:	-
Valokuvat:	MV 125873:5
Kartat:	Kartat 11 ja 12
Muuta:	

Yksikkö:	K110
Kerros tai rakenne:	Hiekka
Alue:	Alue 1
Sijainti:	Kaivausalueen eteläosa ruuduissa 19/92-93 ja 20/92-93
Kuvaus:	Vaalea karkeahko hiekka, jossa nokilaikkuja ja joitakin tiilenpaloja
Suhde muihin:	K108 ja K131 alla, osin K102 alla ja päällä
Löydöt:	KM2008025:223-231
Näytteet:	-
Valokuvat:	125873: 2
Kartat:	Kartat 4 ja 11
Muuta:	

Yksikkö:	K111
Kerros tai rakenne:	Hiekka
Alue:	Alue 1
Sijainti:	Koko kaivausalueella
Kuvaus:	Tasaisen tummahkon ruskea hiekka, seassa mahdollisesti vähän humusta. Kerroksen paksuus 15-20 cm
Suhde muihin:	K112 päällä
Löydöt:	KM2008025:232
Näytteet:	-
Valokuvat:	MV 125873:3, 4, 17-19 ja 35-45
Kartat:	Kartat 4-8

Muuta:	Sama kuin K209
---------------	----------------

Yksikkö:	K111b
Kerros tai rakenne:	Hiekka
Alue:	Alue 1
Sijainti:	Kaivausalueen eteläosassa, länsi- ja itäprofiilissa
Kuvaus:	Sekoittunut ruskea hiekka
Suhde muihin:	K121b alla, K127 päällä
Löydöt:	-
Näytteet:	-
Valokuvat:	MV 125873:36 ja 44
Kartat:	Kartat 4 ja 8
Muuta:	Ilmeisesti kaivantoon valunutta 'peltohiekkää' K111

Yksikkö:	K112
Kerros tai rakenne:	Hiekka
Alue:	Alue 1
Sijainti:	Koko kaivausalueella
Kuvaus:	Hienorakeinen vaalea luontainen pohjahiekka.
Suhde muihin:	K111 alla
Löydöt:	-
Näytteet:	-
Valokuvat:	MV 125873:17-19 ja 35-45
Kartat:	Kartat 4-8 ja 13
Muuta:	Sama kuin K210

Yksikkö:	K113
Kerros tai rakenne:	Nokihiekka
Alue:	Alue 1
Sijainti:	Koko alueella, paitsi ruuduissa 19/91 ja 20/91
Kuvaus:	Tumman ruskea - musta nokihiekka, jossa humusta ja puujätettä
Suhde muihin:	K108 alla, K115 päällä
Löydöt:	KM200802:233-309
Näytteet:	-
Valokuvat:	MV 125873:20 ja 21
Kartat:	Kartat 4, 5, 7 ja 8 sekä 12 ja 13
Muuta:	Todennäköisesti sama kuin K107 alueen pohjoisosassa

Yksikkö:	R114
Kerros tai rakenne:	Puurakenne
Alue:	Alue 1
Sijainti:	Kaivausalueen eteläpuoli, ruudussa 20/94
Kuvaus:	Itä-länsi -suuntainen lahonnut puun/laudan jäännös
Suhde muihin:	K108 alla, K113 päällä
Löydöt:	KM2008025:310 ja 311
Näytteet:	-
Valokuvat:	MV 125873:24
Kartat:	Kartat 11 ja 12
Muuta:	

Yksikkö:	K115
Kerros tai rakenne:	Puujäte ja hiekka

Alue:	Alue 1
Sijainti:	Kaivausalueen eteläosassa, lähes koko alueella paitsi ruuduissa 19/91 ja 20/91
Kuvaus:	Tumma noen ja hiekan sekainen puujätekerros. Ohenee pohjoiseen ja loppuu vähän ennen sähköjohtokaivantoa K104
Suhde muihin:	K113 alla, K116 päällä
Löydöt:	KM2008025:312
Näytteet:	-
Valokuvat:	MV 125873:35-45
Kartat:	Kartat 4, 5, 7 ja 8
Muuta:	

Yksikkö:	K116
Kerros tai rakenne:	Nokimaa
Alue:	Alue 1
Sijainti:	Alueen eteläosa koko alueella paitsi ruuduissa 19/91 ja 20/91
Kuvaus:	Tumman harmaanruskea noen ja humuksen sekainen hiekka, vähän puujätettä
Suhde muihin:	R848:n lounaisreunan päällä.
Löydöt:	KM2008025:313-320
Näytteet:	-
Valokuvat:	MV 125873:35-45
Kartat:	Kartat 4, 5, 7 ja 8
Muuta:	

Yksikkö:	R117
Kerros tai rakenne:	Puurakenne
Alue:	Alue 1
Sijainti:	Kaivausalueen eteläosa, ruuduissa 19/92 ja 20/92
Kuvaus:	Lahonnut hirren tai vahvan lankun jäännös
Suhde muihin:	K113 päällä, osin K121 alla
Löydöt:	-
Näytteet:	-
Valokuvat:	MV 125873:27
Kartat:	Kartat 11 ja 12
Muuta:	

Yksikkö:	R118
Kerros tai rakenne:	Puurakenne
Alue:	Alue 1
Sijainti:	Alueen eteläosa, ruuduissa 19/91 ja 19/92
Kuvaus:	Pyöreä puurakenne tai kaivannon reunoja peittävä lahonnut puuvuoraus, jonka sisällä harmaa hiekka K119. Itäprofiilissa rakenne näkyy aaltomaisena ja laajempana, mutta on katkonainen
Suhde muihin:	K108 ja 102 alla, kaivettu K121:een
Löydöt:	-
Näytteet:	-
Valokuvat:	MV 125873:27-28 sekä 36 ja 44
Kartat:	Kartat 11, 4 ja 8
Muuta:	

Yksikkö:	K119
Kerros tai rakenne:	Hiekka
Alue:	Alue 1
Sijainti:	R118 sisällä, ruuduissa 19/91 ja 19/92

Kuvaus:	Harmaa karkeahko hiekka
Suhde muihin:	K102 alla, R118 sisällä ja päällä. Itäprofiilissa K108 alla ja osin suoraan K121 päällä
Löydöt:	KM2008025:321
Näytteet:	-
Valokuvat:	MV 125873:27-28 sekä 36 ja 44
Kartat:	Kartat 11, 4 ja 8
Muuta:	Kaivannon itäreunassa selkeä lahonneen puun raja näkyy vain profiilissa katkonaisena ja kerros on suoraan K108 alla, minkä vuoksi kerros todennäköisesti kaivettiin tältä puolen K108:na

Yksikkö:	R120
Kerros tai rakenne:	Puurakenne
Alue:	Alue 1
Sijainti:	Kaivausalueen eteläosassa, ruuduissa 19/91-92 ja 20/91-92
Kuvaus:	Eteläkoillisen – Pohjoisluoteen suuntainen lahonnut lauta, jonka länsipuolella epämääräisempiä laudan jäänteitä
Suhde muihin:	K121 alla ja K121b päällä, R117 päällä ja R122 alla
Löydöt:	-
Näytteet:	-
Valokuvat:	MV 125873:29
Kartat:	Kartta 12
Muuta:	

Yksikkö:	K121
Kerros tai rakenne:	Nokimaa
Alue:	Alue 1
Sijainti:	Kaivausalueen eteläosa, ruuduissa 19/90-93 ja 20/91-93
Kuvaus:	Musta 'rouhea' nokihiekka, seassa humusta ja runsaasti kalanluita
Suhde muihin:	Kaivettu kerrosten K113, K115, ja K116 läpi, K108, R118 ja osin K110 alla. K121b päällä.
Löydöt:	KM2008025:322-376
Näytteet:	-
Valokuvat:	MV 125873:27-29, 35-36 ja 44
Kartat:	Kartat 4, 8 ja 11
Muuta:	Alempi K121b kaivettu samana kuin K121; yksiköiden ero vähäinen ja havaittavissa silmämääräisesti vain profiilista

Yksikkö:	K121b
Kerros tai rakenne:	Nokihiekka
Alue:	Alue 1
Sijainti:	Alueen eteläosassa, ruuduissa 19/90-92 ja 20/91-92
Kuvaus:	Musta nokihiekka, seassa humusta
Suhde muihin:	K121 alla, K112, 127 ja osin K111b päällä
Löydöt:	-
Näytteet:	-
Valokuvat:	MV 125873:30-35 ja 44
Kartat:	Kartat 4, 8, 12 ja 13
Muuta:	Kerros kaivettu samana kuin K121, löydöt luetteloitu samalla tunnuksella.

Yksikkö:	R122
Kerros tai rakenne:	Puurakenne
Alue:	Alue 1

Sijainti:	Kaivausalueen eteläosa, ruuduissa 19/91 ja 20/91
Kuvaus:	Itä-länsisuuntaisia lahonneita lautoja
Suhde muihin:	Osin R120 päällä ja R120 alla, kerroksen K121b päällä
Löydöt:	-
Näytteet:	-
Valokuvat:	MV 125873:29-30
Kartat:	Kartta 12
Muuta:	

Yksikkö:	R123
Kerros tai rakenne:	Puurakenne
Alue:	Alue 1
Sijainti:	Kaivausalueen eteläosassa, ruuduissa 19/90-91
Kuvaus:	Itä-länsisuuntaisia lahonneita lautoja
Suhde muihin:	K121 alla ja K121b päällä, R124 päällä
Löydöt:	KM2008025:377-378
Näytteet:	-
Valokuvat:	MV 125873:32-34
Kartat:	Kartat 12 ja 13
Muuta:	

Yksikkö:	R124
Kerros tai rakenne:	Puurakenne
Alue:	Alue 1
Sijainti:	Kaivausalueen eteläosa, ruuduissa 19/90-91
Kuvaus:	Etelä-pohjoissuuntaisia lahonneita lautoja
Suhde muihin:	K121 ja osin R123 ja R125 alla, K121b ja osin K113 päällä
Löydöt:	-
Näytteet:	-
Valokuvat:	MV 125873:32-34
Kartat:	Kartat 12 ja 13
Muuta:	

Yksikkö:	R125
Kerros tai rakenne:	Kivi- ja maarakenne
Alue:	Alue 1
Sijainti:	Kaivausalueen eteläosassa, ruuduissa 19/90-91
Kuvaus:	Läpimitaltaan n. 5-20 cm kokoisista kivistä ja maasta (K121) tehty latomus
Suhde muihin:	K121 alla, K121 sisällä, K112 päällä
Löydöt:	-
Näytteet:	-
Valokuvat:	MV 125873:30-33
Kartat:	Kartta 12
Muuta:	

Yksikkö:	K126
Kerros tai rakenne:	Hiekka
Alue:	Alue 1
Sijainti:	Kaivausalueen eteläosa, ruuduissa 19/90-91
Kuvaus:	Vaaleanruskea hiekka
Suhde muihin:	K108 alla, K119 ja R125 päällä
Löydöt:	KM2008025:379-383

Näytteet:	-
Valokuvat:	MV 125873:35-36
Kartat:	Kartta 4
Muuta:	

Yksikkö:	K127
Kerros tai rakenne:	Nokihiekka
Alue:	Alue 1
Sijainti:	Alueen eteläosassa, ruuduissa 19/92 ja 20/92
Kuvaus:	Hiiltä, harmaanruskeaa hiekkaa ja nokea
Suhde muihin:	K111b ja K121b alla, K112 päällä
Löydöt:	-
Näytteet:	-
Valokuvat:	MV 125873:36 ja 44
Kartat:	Kartat 4 ja 8
Muuta:	

Yksikkö:	K128
Kerros tai rakenne:	Nokimaa
Alue:	Alue 1
Sijainti:	Kaivausalueen eteläosassa, ruuduissa 19/89 ja 19/90
Kuvaus:	Tumman ruskea – musta nokihiekka
Suhde muihin:	K108 alla, K115 ja osin K116 päällä
Löydöt:	KM2008025:384
Näytteet:	-
Valokuvat:	MV 125873:35 ja 45
Kartat:	Kartat 4 ja 11-13
Muuta:	Sama kuin K113, kartoissa tällä yksikkötunnuksella

Yksikkö:	K129
Kerros tai rakenne:	Nokimaa
Alue:	Alue 1
Sijainti:	Itäprofiilissa
Kuvaus:	Musta nokihiekka, seassa mahdollisesti humusta
Suhde muihin:	K116 alla, K131 ja osin K132 päällä, K112 päällä.
Löydöt:	KM2008025:385
Näytteet:	-
Valokuvat:	MV 125873:42
Kartat:	Kartta 7
Muuta:	

Yksikkö:	K130
Kerros tai rakenne:	Hiekka
Alue:	Alue 1
Sijainti:	Itä- ja länsiprofiilissa
Kuvaus:	Sekoittunut harmaanruskea hiekka, paikoin nokilaikkuja ja puujätettä
Suhde muihin:	K116, K132 ja R133 alla, K131 päällä
Löydöt:	-
Näytteet:	-

Valokuvat:	MV 125873:37-38 ja 41-42
Kartat:	Kartat 4 ja 7
Muuta:	

Yksikkö:	K131
Kerros tai rakenne:	Hiekka
Alue:	Alue 1
Sijainti:	Itä- ja länsiprofilissa
Kuvaus:	Harmaa sekoittunut hiekka
Suhde muihin:	K130 ja osin K111, K116, K129 ja K133 alla, K112 päällä
Löydöt:	-
Näytteet:	
Valokuvat:	MV 125873:37-38 ja 41-42
Kartat:	Kartat 4 ja 7
Muuta:	

Yksikkö:	K132
Kerros tai rakenne:	Hiekka
Alue:	Alue 1
Sijainti:	Kaivausalueen eteläosassa itäprofilissa
Kuvaus:	Vaalean harmaanruskea hiekka, seassa vaalean hiekan laikkuja
Suhde muihin:	K116 ja osin K129 alla, K130 ja 131 päällä
Löydöt:	-
Näytteet:	-
Valokuvat:	MV 125873:42
Kartat:	Kartta 7
Muuta:	

Yksikkö:	R133
Kerros tai rakenne:	Kivirakenne
Alue:	Alue 1
Sijainti:	Kaivausalueen eteläosan itäprofilissa
Kuvaus:	Kivilatomus jota ympäröi hiekka K135
Suhde muihin:	K116 alla, K130 päällä
Löydöt:	-
Näytteet:	-
Valokuvat:	MV 125873:41 ja 42
Kartat:	Kartta 7
Muuta:	Todennäköisesti paalun tms. tukikiveys

Yksikkö:	K134
Kerros tai rakenne:	Hiekka
Alue:	Alue 1
Sijainti:	Alueen eteläosan itäprofilissa
Kuvaus:	Tumman ruskea sekoittunut hiekka, jossa hiilinokareita
Suhde muihin:	K116 ja K115 alla, osin K121 alla. K111 päällä
Löydöt:	-
Näytteet:	-
Valokuvat:	MV 125873:43 ja 44
Kartat:	Kartat 7 ja 8
Muuta:	Kuten K111, johon sekoittunut nokea ja hiiltä

Yksikkö:	K135
Kerros tai rakenne:	Hiekka
Alue:	Alue 1
Sijainti:	Kaivausalueen eteläosan itäprofiilissa
Kuvaus:	Harmaanuskea sekoittunut hiekka
Suhde muihin:	K116 alla ja K130 päällä. Ympäroi R133:n kiviä
Löydöt:	-
Näytteet:	-
Valokuvat:	MV 125873:41 ja 42
Kartat:	Kartta 7
Muuta:	

Yksikkö:	K140
Kerros tai rakenne:	Sekoittunut kulttuurimaakerros
Alue:	Alue 1
Sijainti:	Kaivausalueen eteläosassa
Kuvaus:	Sekoittunut useista eri kerroksista koostunut maannos
Suhde muihin:	-
Löydöt:	KM 2008025:433-448
Näytteet:	-
Valokuvat:	-
Kartat:	-
Muuta:	Maakerros ennen varsinaisia tutkimuksia tehdyn koekuopan reunoille jäänyt maa-aines, jossa oli löytöjä. Se kaivettiin säilyneitä kerroksia myöten ja seulottiin erillään muista kerroksista.

Yksikkö:	K141
Kerros tai rakenne:	Sekoittunut hiekka
Alue:	Alue 1
Sijainti:	Kaivausalue
Kuvaus:	Kaivinkonetyön jäljiltä esillä ollut hiekkakerros.
Suhde muihin:	K 101 päällä
Löydöt:	KM 2008025:449-456
Näytteet:	-
Valokuvat:	-
Kartat:	-
Muuta:	Kerros oli käytännössä sama kuin K101 mutta seulottiin omanaan koska oli kaivinkonekaivuuvaiheessa sekoittunut.

Alue 2

Yksikkö:	K201
Kerros tai rakenne:	Hiekkasora
Alue:	Alue 2
Sijainti:	Koko alueella
Kuvaus:	Vaaleanharmaa hiekka ja sora
Suhde muihin:	K202 päällä
Löydöt:	-
Näytteet:	-

Valokuvat:	MV 125873:55-62
Kartat:	Kartat 9 ja 10
Muuta:	Sama kuin K101

Yksikkö:	K202
Kerros tai rakenne:	Hiekkasora
Alue:	Alue 2
Sijainti:	Koko alueella
Kuvaus:	Vaaleanruskea hiekka ja sora
Suhde muihin:	K201 alla, K203 päällä
Löydöt:	KM2008025:386-389
Näytteet:	-
Valokuvat:	MV 125873:55-62
Kartat:	Kartat 9 ja 10
Muuta:	Todennäköisesti sama kuin K105 ja K108

Yksikkö:	K203
Kerros tai rakenne:	Hiekka
Alue:	Alue 2
Sijainti:	Koko alueella paitsi aivan eteläosassa
Kuvaus:	Tumman harmaanruskea hiekka
Suhde muihin:	K202 alla, K204, K230 ja K232 päällä
Löydöt:	KM2008025:390-409
Näytteet:	-
Valokuvat:	MV 125873:55-60
Kartat:	Kartat 9 ja 10
Muuta:	

Yksikkö:	K204
Kerros tai rakenne:	Nokimaa
Alue:	Alue 2
Sijainti:	Kaivausalueen länsiosa (itä- ja eteläprofiilissa)
Kuvaus:	Tumma noen ja humuksen sekainen hiekka
Suhde muihin:	K203 alla, R205, K219 ja osin K230 päällä
Löydöt:	KM2008025:410-428
Näytteet:	-
Valokuvat:	MV 125873:55-60
Kartat:	Kartat 9 ja 10
Muuta:	

Yksikkö:	R205
Kerros tai rakenne:	Puurakenne
Alue:	Alue 2
Sijainti:	Alueen eteläprofiilin länsi- ja itäprofiilin pohjoisosassa
Kuvaus:	Yhtenäinen lahonnut puutaso
Suhde muihin:	K204 alla, K206 päällä
Löydöt:	-
Näytteet:	-
Valokuvat:	MV 125873:49-51, 55-56 ja 62
Kartat:	Kartat 9 ja 10
Muuta:	Mahdollisesti lahonnut puulattia

Yksikkö:	K206
-----------------	------

Kerros tai rakenne:	Hiekka
Alue:	Alue 2
Sijainti:	Alueen länsiosassa sekä etelä- ja itäprofiilissa
Kuvaus:	Ruskeanharmaa hiekka
Suhde muihin:	R205 alla, K207 ja 231 sekä osin K208 päällä
Löydöt:	KM2008025:429-431
Näytteet:	-
Valokuvat:	MV 125873:55-60 ja 62
Kartat:	Kartat 9 ja 10
Muuta:	

Yksikkö:	K207
Kerros tai rakenne:	Hiekka
Alue:	Alue 2
Sijainti:	Alueen länsiosassa sekä etelä- ja itäprofiilissa
Kuvaus:	Harmaanruskea hiekka jossa vähän tiilimurskaa ja nokilaikkuja
Suhde muihin:	K206 ja K231 alla, K208 päällä, puurakenteiden R218 ja R220 välissä
Löydöt:	-
Näytteet:	-
Valokuvat:	MV 125873:52 ja 55-58 sekä 62.
Kartat:	Kartat 9 ja 10
Muuta:	

Yksikkö:	K208
Kerros tai rakenne:	Nokimaa
Alue:	Alue 2
Sijainti:	Alueen länsiosassa sekä etelä- ja itäprofiilissa
Kuvaus:	Tumma noen sekainen hiekka
Suhde muihin:	K207 ja osin K223 ja K226 alla, K209 ja osin K210 päällä
Löydöt:	-
Näytteet:	-
Valokuvat:	MV 125873:53-59 sekä 62.
Kartat:	Kartat 9 ja 10,
Muuta:	

Yksikkö:	K209
Kerros tai rakenne:	Hiekka
Alue:	Alue 2
Sijainti:	Koko alueella
Kuvaus:	Tasaisen tummanruskea hiekka, seassa humusta
Suhde muihin:	K208, K222, K224, K225, K235 ja K236 alla, K210 päällä
Löydöt:	-
Näytteet:	Maanäytteet 2 ja 3
Valokuvat:	MV 125873:55-62
Kartat:	Kartat 9 ja 10
Muuta:	Sama kuin K111

Yksikkö:	K210
Kerros tai rakenne:	Hiekka
Alue:	Alue 2
Sijainti:	Koko alueella
Kuvaus:	Vaalea, hieno luontainen hiekka

Suhde muihin:	K208, K209 ja K237 alla
Löydöt:	-
Näytteet:	-
Valokuvat:	MV 125873:55-62
Kartat:	Kartat 9 ja 10
Muuta:	Sama kuin K112

Yksikkö:	R211
Kerros tai rakenne:	Puurakenne
Alue:	Alue 2
Sijainti:	Itä-länsisuuntaisen kaivannon länsipuoli
Kuvaus:	Etelä-pohjoissuuntainen lahonnut lankku tai hirsi
Suhde muihin:	R205 alla, K206 päällä. Samassa tasossa kivirakenteet R214 ja R215
Löydöt:	-
Näytteet:	-
Valokuvat:	MV 125873:46
Kartat:	Kartta 14
Muuta:	

Yksikkö:	R213
Kerros tai rakenne:	Kivirakenne
Alue:	Alue 2
Sijainti:	Itä-länsisuuntaisen kaivannon itäpuoli
Kuvaus:	Neljän suuren kiven muodostama kivirakenne
Suhde muihin:	K203 alla, K233 ja K234 päällä. Ympärillä K232
Löydöt:	-
Näytteet:	-
Valokuvat:	MV 125873:47
Kartat:	Kartta 14
Muuta:	R216 yhdistetty R213:een

Yksikkö:	R214
Kerros tai rakenne:	Kivirakenne
Alue:	Alue 2
Sijainti:	Itä-länsisuuntaisen kaivannon länsipuoli
Kuvaus:	15-25 cm läpimittaisista litteäköistä kivistä tehty latomus
Suhde muihin:	R205 alla, K206 päällä. Samassa tasossa kuin puurakenne R211
Löydöt:	-
Näytteet:	-
Valokuvat:	MV 125873:46
Kartat:	Kartta 14
Muuta:	

Yksikkö:	R215
Kerros tai rakenne:	Kivirakenne
Alue:	Alue 2
Sijainti:	Itä-länsisuuntaisen kaivannon länsipuoli
Kuvaus:	Pienehköistä kivistä tehty latomus
Suhde muihin:	R205 alla, K206 päällä. R211 vieressä
Löydöt:	-
Näytteet:	-
Valokuvat:	MV 125873:46

Kartat:	Kartta 14
Muuta:	

Yksikkö:	R217
Kerros tai rakenne:	Puurakenne
Alue:	Alue 2
Sijainti:	Kaivausalueen keskellä
Kuvaus:	Itä-länsisuuntaisia lahonneiden lautojen jäänteitä
Suhde muihin:	K204 alla, K206 ja K219 päällä
Löydöt:	-
Näytteet:	-
Valokuvat:	MV 125873:49-51
Kartat:	Kartta 15
Muuta:	Mahdollisesti sama kuin R205

Yksikkö:	R217a
Kerros tai rakenne:	Puurakenne
Alue:	Alue 2
Sijainti:	Kaivausalueen eteläosa
Kuvaus:	Itä-länsisuuntainen lahonnut parru tai lankku
Suhde muihin:	K226 alla, K222 ja osin K223 päällä
Löydöt:	-
Näytteet:	-
Valokuvat:	MV 125873:48 ja 51
Kartat:	Kartta 15
Muuta:	

Yksikkö:	R217b
Kerros tai rakenne:	Puurakenne
Alue:	Alue 2
Sijainti:	Kaivausalueen eteläosassa
Kuvaus:	Itä-länsisuuntainen lahonnut hirsi tai paksu lankku
Suhde muihin:	K226 alla, K208 päällä. Samassa tasossa K206:n kanssa
Löydöt:	-
Näytteet:	-
Valokuvat:	MV 125873:48 ja 51
Kartat:	Kartta 15
Muuta:	

Yksikkö:	R218
Kerros tai rakenne:	Puurakenne
Alue:	Alue 2
Sijainti:	Kaivausalueen keskellä
Kuvaus:	Itä-länsisuuntainen puurakenne lahonneista laudoista
Suhde muihin:	K206 alla, K207 päällä
Löydöt:	-
Näytteet:	-
Valokuvat:	MV 125873:52
Kartat:	Kartta 16
Muuta:	

Yksikkö:	K219
Kerros tai	Hiekkaa ja tiilimurskaa

rakenne:	
Alue:	Alue 2
Sijainti:	Kaivausalueen keskellä
Kuvaus:	Tiilimurskan sekainen hiekka
Suhde muihin:	K204 ja K230 alla, K206 päällä
Löydöt:	-
Näytteet:	-
Valokuvat:	MV 125873:49-51
Kartat:	Kartat 10 ja 15
Muuta:	

Yksikkö:	R220
Kerros tai rakenne:	Puurakenne
Alue:	Alue 2
Sijainti:	Kaivausalueen keskellä
Kuvaus:	Itä-länsisuuntaisista hiiltyneistä laudoista koostuva puurakenne
Suhde muihin:	K207 alla, K208 päällä
Löydöt:	-
Näytteet:	-
Valokuvat:	MV 125873:53
Kartat:	Kartta 17
Muuta:	

Yksikkö:	R221
Kerros tai rakenne:	Puurakenne
Alue:	Alue 2
Sijainti:	Kaivausalueen keskellä
Kuvaus:	Itä-länsisuuntaisista lahonneista laudoista koostuva rakenne. Yksi lauta pohjois-eteläsuuntainen
Suhde muihin:	R220 alla, hiekkakerros K208 ohuena kerroksena rakenteiden välissä. Samaa hiekkaa myös R221 alla.
Löydöt:	-
Näytteet:	-
Valokuvat:	MV 125873:54
Kartat:	Kartta 18
Muuta:	

Yksikkö:	K222
Kerros tai rakenne:	Hiekka ja tiilimurska
Alue:	Alue 2
Sijainti:	Itäprofiilin eteläosassa
Kuvaus:	Tumman ruskea – musta humuksen ja tiilimurskan sekainen nokihiekka.
Suhde muihin:	K223 ja K224 alla, K209 päällä
Löydöt:	-
Näytteet:	-
Valokuvat:	MV 125873:60
Kartat:	Kartta 10
Muuta:	

Yksikkö:	K223
Kerros tai rakenne:	Hiekka
Alue:	Alue 2
Sijainti:	Itäprofiilin eteläosassa

Kuvaus:	Hiekka jossa nokilaikkuja
Suhde muihin:	K226 alla, K222 ja osin K208 päällä
Löydöt:	-
Näytteet:	-
Valokuvat:	MV 125873:6-61
Kartat:	Kartta 10
Muuta:	

Yksikkö:	K224
Kerros tai rakenne:	Kivisora
Alue:	Alue 2
Sijainti:	Itäprofiilin eteläosa
Kuvaus:	Tummaski palanutta kivisoraa (palaessa hajonnutta kiveä) ja kiviä
Suhde muihin:	K228 alla, K222 ja K209 päällä
Löydöt:	-
Näytteet:	-
Valokuvat:	MV 125873:60
Kartat:	Kartta 10
Muuta:	

Yksikkö:	K225
Kerros tai rakenne:	Hiekkasora
Alue:	Alue 2
Sijainti:	Itäprofiilin eteläosa
Kuvaus:	Hiekkasora jossa humusta, nokea, tiilimurskaa ja kiviä
Suhde muihin:	K228 alla, K209 päällä. Kiinni K224:ssä
Löydöt:	KM2008025:432
Näytteet:	-
Valokuvat:	MV 125873:60
Kartat:	Kartta 10
Muuta:	

Yksikkö:	K226
Kerros tai rakenne:	Hiekka
Alue:	Alue 2
Sijainti:	Itäprofiilin eteläosa
Kuvaus:	Tumma humuksen sekainen hiekka, jossa nokea, puujätettä ja vähän tiilimurskaa
Suhde muihin:	K229 ja osin K228 alla, K208 ja K223 päällä
Löydöt:	-
Näytteet:	-
Valokuvat:	MV 125873:59 ja 60
Kartat:	Kartta 10
Muuta:	

Yksikkö:	K227
Kerros tai rakenne:	Hiekka
Alue:	Alue 2
Sijainti:	Itäprofiilin eteläosa
Kuvaus:	Harmaanruskea hiekka
Suhde muihin:	K228 alla, K226 ja K224 välissä ja päällä
Löydöt:	-
Näytteet:	-

Valokuvat:	MV 125873:60
Kartat:	Kartta 10
Muuta:	

Yksikkö:	K228
Kerros tai rakenne:	Tiilimurska
Alue:	Alue 2
Sijainti:	Itäprofiilin eteläosa
Kuvaus:	Tiilimurskaa ja hiekkaa, paikoin nokilaikkuja
Suhde muihin:	K201 ja osin K202 alla,
Löydöt:	-
Näytteet:	-
Valokuvat:	MV 125873:60
Kartat:	Kartta 10
Muuta:	

Yksikkö:	K229
Kerros tai rakenne:	Hiekka
Alue:	Alue 2
Sijainti:	Itäprofiilin eteläosa
Kuvaus:	Harmaa hiekka jonka seassa vähän savea ja nokea
Suhde muihin:	K201 ja osin K202 ja K230 alla, K206, K226 ja K228 päällä
Löydöt:	-
Näytteet:	-
Valokuvat:	MV 125873:60
Kartat:	Kartta 10
Muuta:	

Yksikkö:	K230
Kerros tai rakenne:	Tiilimurska
Alue:	Alue 2
Sijainti:	Itäprofiili
Kuvaus:	Tiilimurskaa ja hiekkaa, paikoin nokilaikkuja
Suhde muihin:	K202, K203 ja K204 alla, K219, K206 ja K229 päällä
Löydöt:	-
Näytteet:	-
Valokuvat:	MV 125873:58 ja 59
Kartat:	Kartta 10
Muuta:	

Yksikkö:	K231
Kerros tai rakenne:	Nokimaa
Alue:	Alue 2
Sijainti:	Itäprofiili
Kuvaus:	Tumma noen sekainen hiekka jossa humusta, tiilimurskaa ja pikkukiviä
Suhde muihin:	K206 alla, K207 päällä
Löydöt:	-
Näytteet:	-
Valokuvat:	MV 125873:58
Kartat:	Kartta 10
Muuta:	

Yksikkö:	K232
-----------------	------

Kerros tai rakenne:	Hiekka
Alue:	Alue 2
Sijainti:	Poikittaiskaivannon eteläprofiili
Kuvaus:	Ruskea hiekka jossa nokilaikkuja
Suhde muihin:	K203 alla, K233 ja K234 päällä
Löydöt:	-
Näytteet:	-
Valokuvat:	MV 125873:61
Kartat:	Kartta 9
Muuta:	

Yksikkö:	K233
Kerros tai rakenne:	Hiekka
Alue:	Alue 2
Sijainti:	Poikittaiskaivannon eteläprofiili
Kuvaus:	Harmaanruskea hiekka
Suhde muihin:	K203 ja K232 alla, K234 päällä
Löydöt:	-
Näytteet:	-
Valokuvat:	MV 125873:61
Kartat:	Kartta 9
Muuta:	

Yksikkö:	K234
Kerros tai rakenne:	Nokimaa
Alue:	Alue 2
Sijainti:	Poikittaiskaivannon eteläprofiili
Kuvaus:	Tumma noen sekainen hiekka
Suhde muihin:	K203, K232 ja K233 alla, K235, K236 ja K209 päällä
Löydöt:	-
Näytteet:	-
Valokuvat:	MV 125873:61
Kartat:	Kartta 9
Muuta:	

Yksikkö:	K235
Kerros tai rakenne:	Hiekka
Alue:	Alue 2
Sijainti:	Poikittaiskaivannon eteläprofiili
Kuvaus:	Hieno vaalea hiekka
Suhde muihin:	K234 alla, K236 päällä
Löydöt:	-
Näytteet:	-
Valokuvat:	MV 125873:61
Kartat:	Kartta 9
Muuta:	

Yksikkö:	K236
Kerros tai rakenne:	Nokimaa
Alue:	Alue 2
Sijainti:	Poikittaiskaivannon eteläprofiili
Kuvaus:	Tumman ruskea – musta noen sekainen hiekka, seassa humusta ja puujätettä

Suhde muihin:	K234 ja K235 alla, K237 ja K209 päällä
Löydöt:	-
Näytteet:	-
Valokuvat:	MV 125873:61
Kartat:	Kartta 9
Muuta:	

Yksikkö:	K237
Kerros tai rakenne:	Nokimaa
Alue:	Alue 2
Sijainti:	Poikittaiskaivannon eteläprofiili
Kuvaus:	Tumman ruskea – musta noen sekainen raidallinen hiekka, seassa vähän humusta
Suhde muihin:	K236 alla, K210 päällä
Löydöt:	-
Näytteet:	-
Valokuvat:	MV 125873:61
Kartat:	Kartta 9
Muuta:	

Yksikkö:	K241
Kerros tai rakenne:	Sekoittunut kulttuurimaakerros
Alue:	Alue 2
Sijainti:	Kaivausalue
Kuvaus:	Kaivinkonekaivuun jäljiltä esille jäänyt hiekka-multa-nokimaa ja puulastukerros, jossa useita eriaikaisia maakerroksia.
Suhde muihin:	-
Löydöt:	KM 2008025:457-470
Näytteet:	-
Valokuvat:	-
Kartat:	-
Muuta:	Kerros, joka syntyi puhdistettaessa kaivinkonetyön jäljiltä aluetta 2.

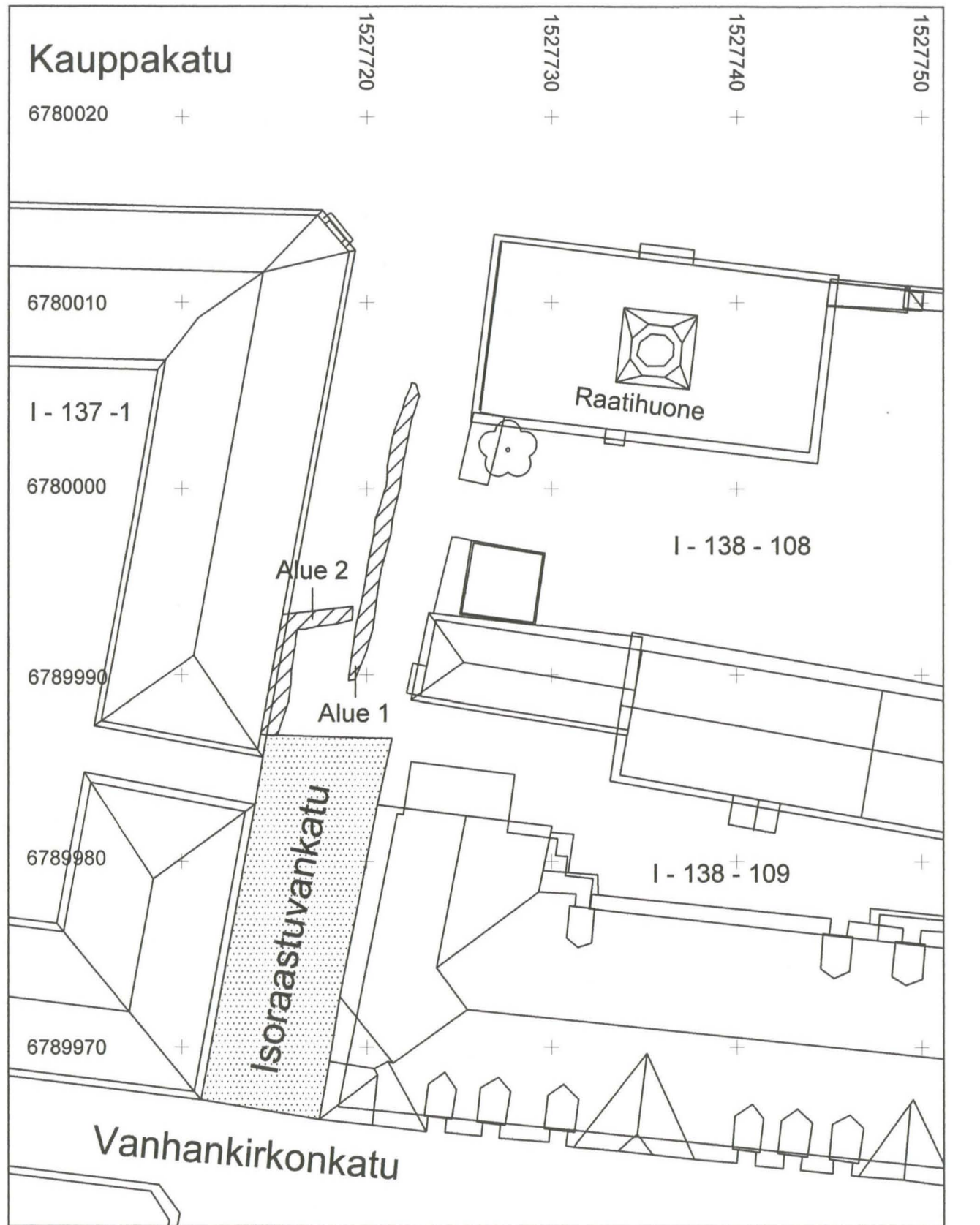

mk 1:300

 Kaivausalue

 Mahdollisesti tuhoutunut alue

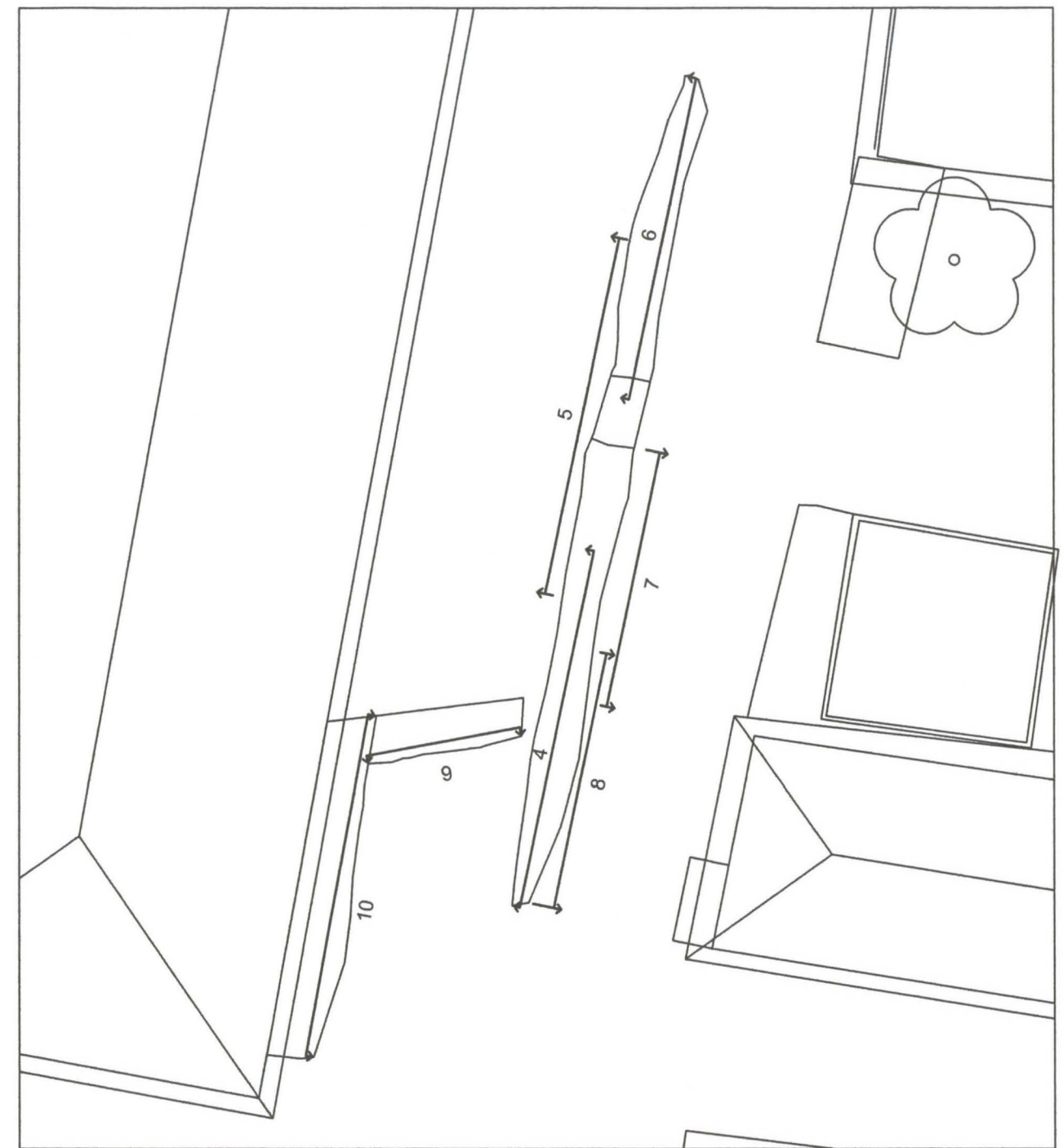

mk 1:120

Koordinaattijärjestelmä KKJ
Korkeusjärjestelmä N60

RAUMA Isoraastuvankatu 1-2	Yleiskartta mk 1:300 Profilikartta mk 1:120
K. Uotila & M. Kivistö 2008	
Mittausdokumentointi	MUSEOVIRASTO, RAKENNUSHISTORIAN OSASTON ARKISTO, HELSINKI
Rauman kiinteistö- ja mittausoimi / Tuula Aho ja Markus Kivistö	Kartta 1

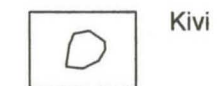
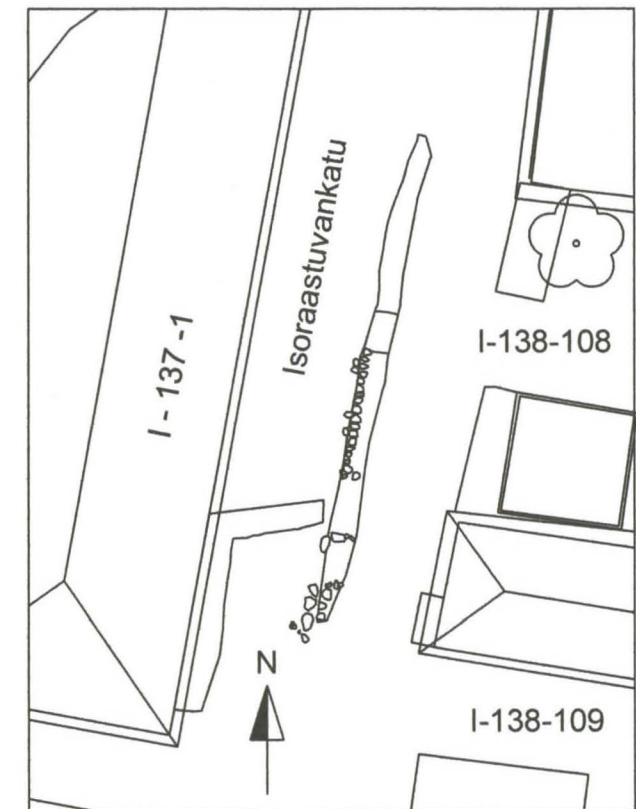
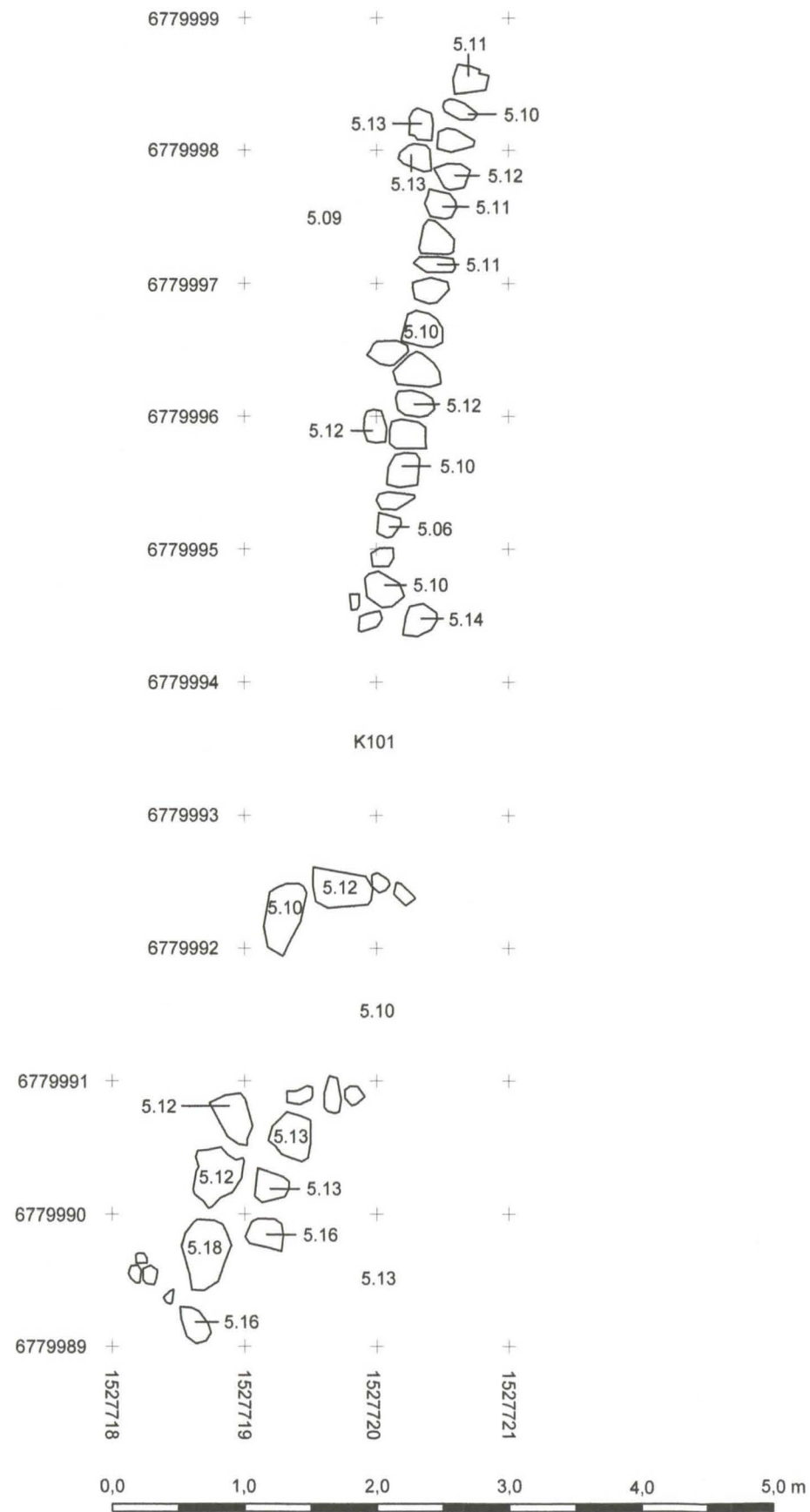

Koordinaattijärjestelmä KKJ
Korkeusjärjestelmä N60

RAUMA Isoraastuvankatu 1-2 K. Uotila & M. Kivistö 2008 Mittausdokumentointi Tuula Aho ja Markus Kivistö	Alue 1 Tasokartta R100 mk 1:50 MUSEOVIRASTO, RAKENNUSHISTORIAN OSASTON ARKISTO, HELSINKI Kartta 2
--	---

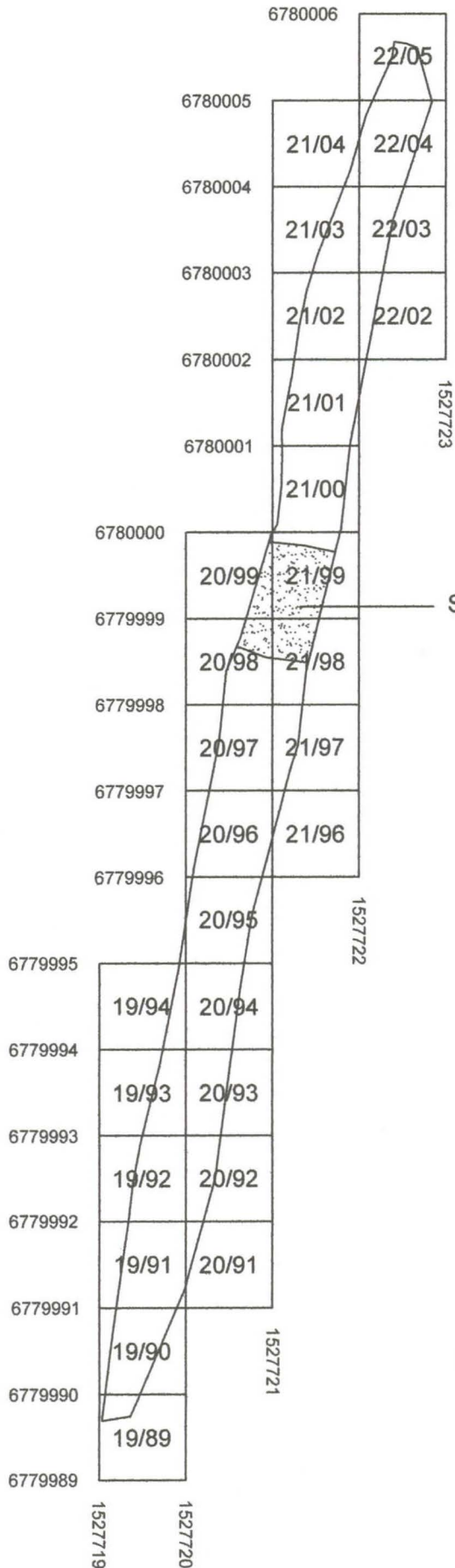

Sähkökaapeli

Koordinaattijärjestelmä KKJ
Korkeusjärjestelmä N60

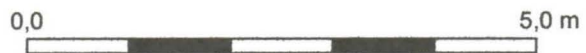

RAUMA Isoraastuvankatu 1 - 2	Alue 1 Kaivausruudutus
K. Uotila & M. Kivistö 2008	mk 1:75
Mittausdokumentointi	MUSEOVIRASTO, RAKENNUSHISTORIAN OSASTON ARKISTO, HELSINKI
Markus Kivistö ja Kari Uotila	Kartta 3

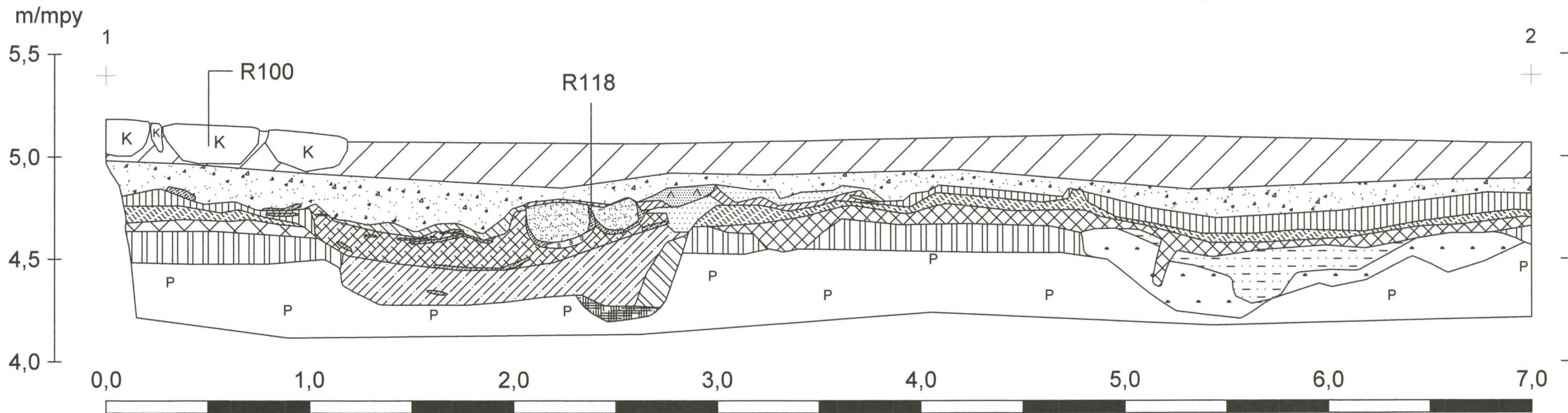

	K101 vaalea hiekka		K113 tumma humuksen sekainen nokihiekka		K115 puujätettä, hiekkaa ja humusta		Lahonnut puu
	K108 tiivis ruskea hiekkasora		K119 tiivis, sekoittunut harmaanruskea hiekka		K116 tumman harmaanruskea noen sekainen hiekka, paikoin nokilaikkuja ja puujätettä		Harmaa savi
	K131 ruskea noen sekainen hiekka, tiilimurskaa		K121 musta, 'rouhea' noki-hiekka, seassa humusta, tuhkaa ja paljon kalansuomuja		K130 sekoittunut harmaanruskea hiekka, paikoin nokea ja puujätettä	1	x = 1527719.029 y = 6779989.692
	K110 vaaleanruskea hiekka, paikoin nokiläiskisiä ja -raitoja		K121b musta humuksen sekainen nokihiekka		K131 harmaa sekoittunut hiekka	2	x = 1527720.192 y = 6779996.594
	K102 tumma nokihiekka		K111b sekoittunut tummanruskea hiekka		K111 ruskea hiekka ('peltohiekka')		
	K126 kellanruskea hiekka, paikoin nokilaikkuja		K127 hiiltä, harmaanruskeaa hiekkaa ja nokea		K112 vaalea luonnollinen pohjahiekka		

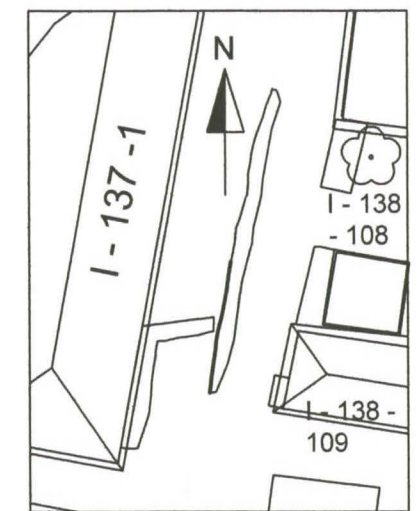

Koordinaattijärjestelmä
KKJ
Korkeusjärjestelmä N60

RAUMA Isoraastuvankatu 1-2	Alue 1 Länsiprofiili 1 / 3
K. Uotila & M. Kivistö 2008	mk 1:20
Mittausdokumentointi	MUSEOVIRASTO, RAKENNUSHISTORIAN OSASTON ARKISTO, HELSINKI
Tuula Aho ja Markus Kivistö	Kartta 4

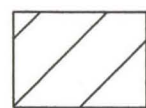
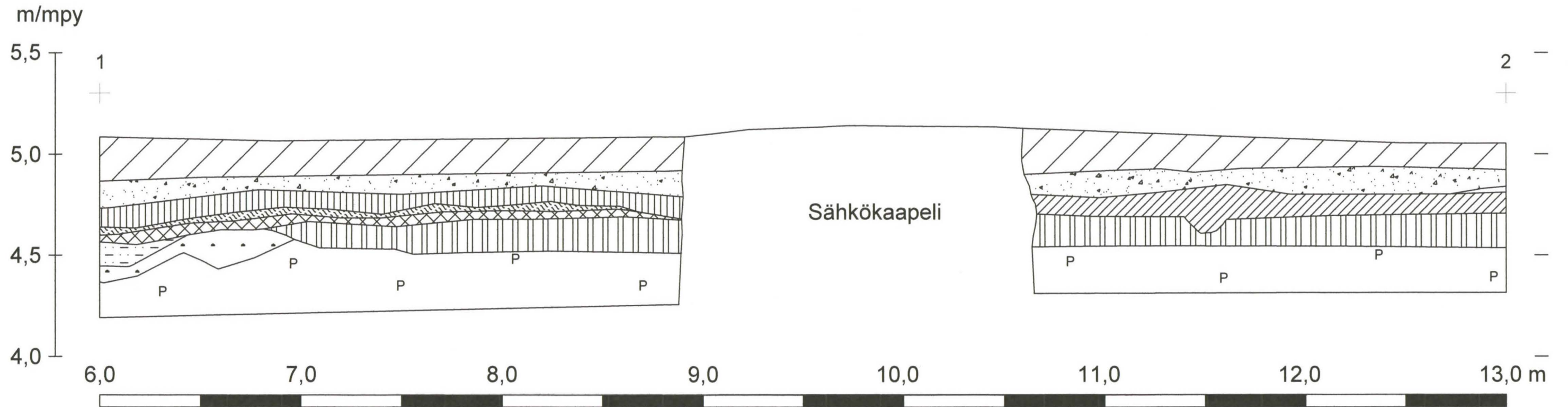

K101 vaalea hiekka

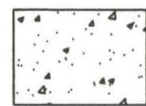

K108 / K105 tiivis ruskea hiekkasora

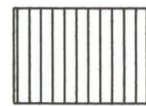

K113 tumma nokihiekka

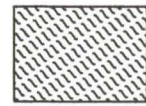

K115 puujätettä, hiekkaa ja humusta

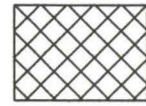

K116 tumman harmaanruskea noen sekainen hiekka, paikoin nokilaikkuja ja puujätettä

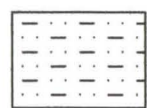

K130 sekoittunut harmaanruskea hiekka, paikoin nokea ja puujätettä

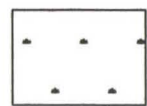

K129 harmaa sekoittunut hiekka

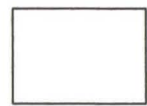

K106 vaalea hiekka

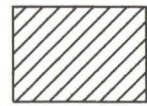

K107 tumma nokihiekka



K111 ruskea hiekka ('peltohiekka')

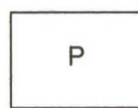

K112 luonnollinen vaalea pohjahiekka

1 x = 1527720.026
y = 6779995.608



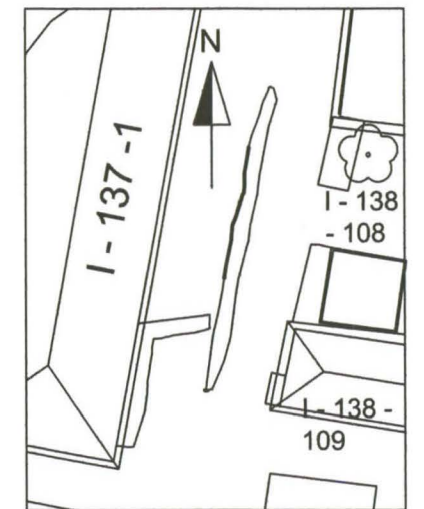

2 x = 1527721.097
y = 6780002.526

Koordinaattijärjestelmä KKJ
Korkeusjärjestelmä N60

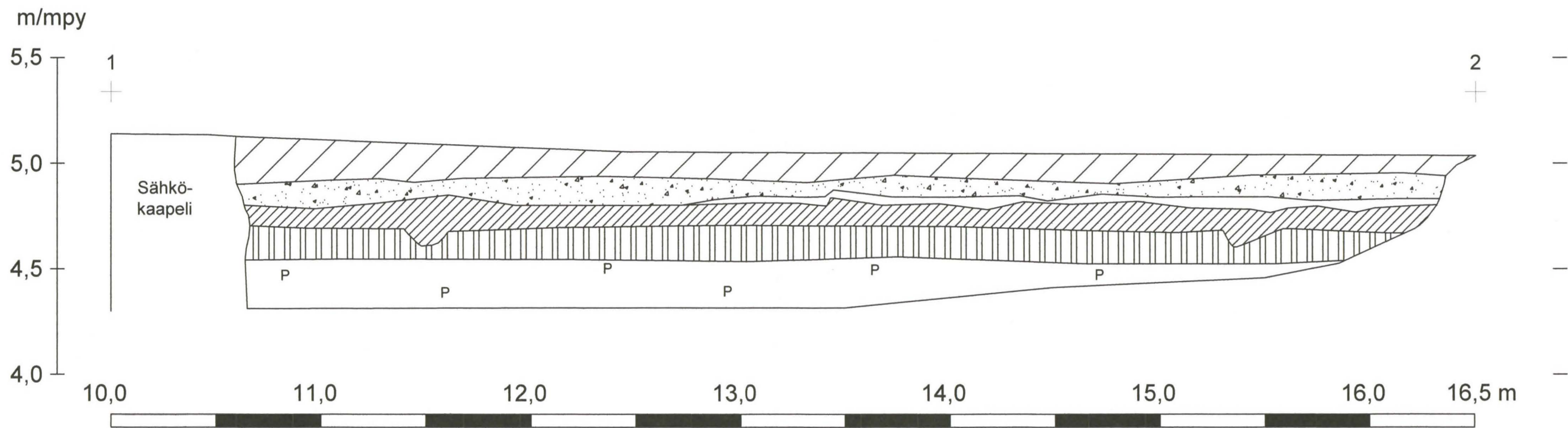

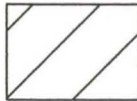
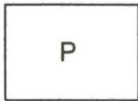
RAUMA Isoraastuvankatu 1-2	Alue 1 Länsiprofiili 2/3
K. Uotila & M. Kivistö 2008	mk 1:20
Mittausdokumentointi	MUSEOVIRASTO, RAKENNUSHISTORIAN OSASTON ARKISTO, HELSINKI
Tuula Aho ja Markus Kivistö	Kartta 5

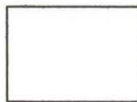
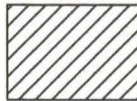



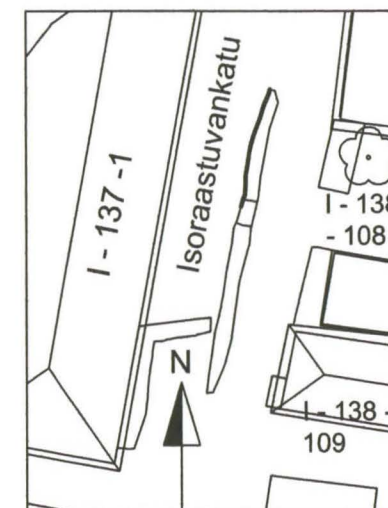



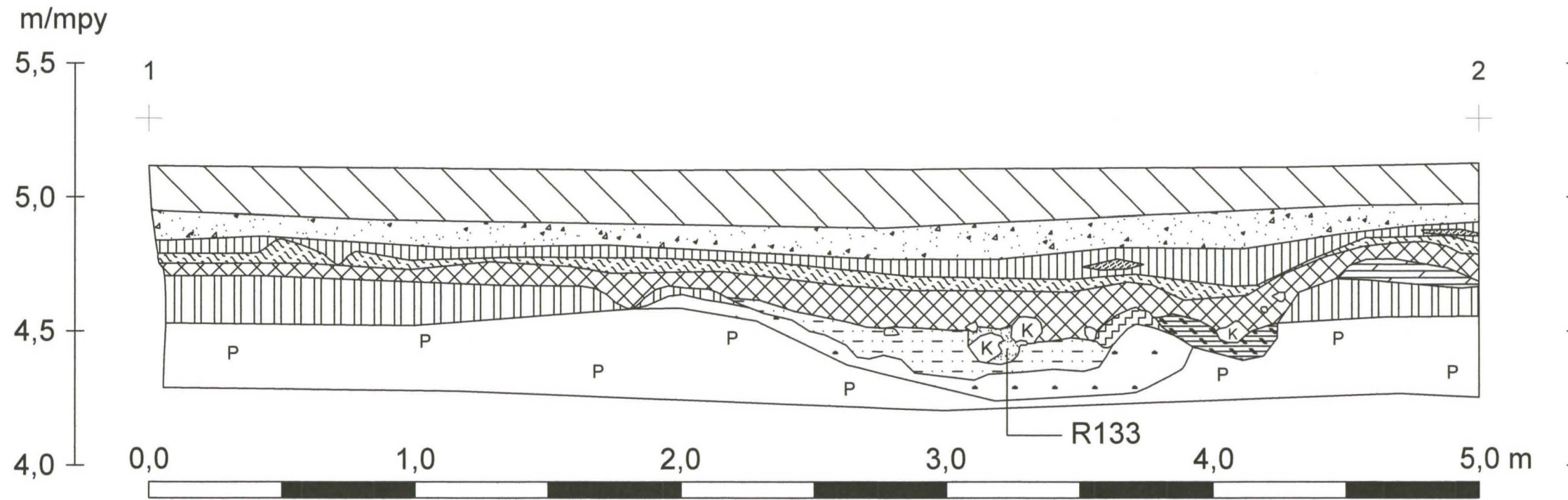



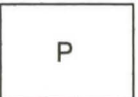



- | | | | |
|---|--------------------------------------|--|---|
|  | K101 vaalea hiekka |  | K112 vaalea luonnollinen pohjahiekka |
|  | K105 (K108) tiivis ruskea hiekkasora | 1 | x = 152720.638
y = 6779999.561 |
|  | K106 vaalea hiekka | 2 | x = 1527722.440
y = 6780005.806 |
|  | K107 tumma nokihiekka | | Koordinaattijärjestelmä KKJ
Korkeusjärjestelmä N60 |
|  | K111 ruskea hiekka ('peltohiekkä') | | |

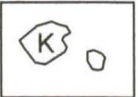

RAUMA Isoraastuvankatu 1-2	Alue 1 Länsiprofiili 3/3
K. Uotila & M. Kivistö 2008	mk 1:20
Mittausdokumentointi	MUSEOVIRASTO, RAKENNUSHISTORIAN OSASTON ARKISTO, HELSINKI
Tuula Aho ja Markus Kivistö	Kartta 6

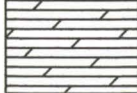

- | | | | | | |
|---|--|---|--|---|--------------------------------------|
|  | K103 tiivis harmaanruskea hiekka ja sora, seassa kiviä Ø 5 - 15 cm |  | K135 harmaanruskea sekoittunut hiekka |  | K112 vaalea luonnollinen pohjahiekka |
|  | K108 tiivis ruskea hiekkasora |  | K129 musta nokihiekka, seassa humusta |  | Lahonnut puu |
|  | K113 tumma nokihiekka |  | K132 vaalean harmaanruskea hiekka, seassa vaaleankeltaisen hiekan laikkuja |  | Kivi |
|  | K115 puujätettä, hiekkaa ja humusta |  | K130 sekoittunut harmaanruskea hiekka, paikoin nokea ja puujätettä | 1 | x = 1527721.509
y = 6779998.374 |
|  | K116 tumman harmaanruskea noen sekainen hiekka, paikoin nokilaikkuja ja puujätettä |  | K131 harmaa sekoittunut hiekka | 2 | x = 1527720.528
y = 6779993.471 |
|  | K134 tumman ruskea sekoittunut hiekka, seassa vähän pieniä hiilenpaloja |  | K111 ruskea hiekka ('peltohiekka') | Koordinaattijärjestelmä KKJ
Korkeusjärjestelmä N60 | |

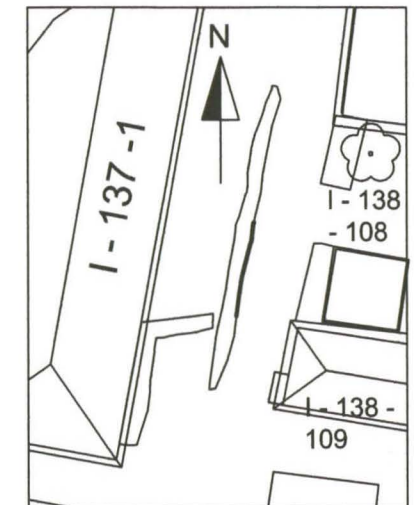

RAUMA Isoraastuvankatu 1-2	Alue 1 Itäprofiili 1/2
K. Uotila & M. Kivistö 2008	mk 1:20
Mittausdokumentointi	MUSEOVIRASTO, RAKENNUSHISTORIAN OSASTON ARKISTO, HELSINKI
Tuula Aho ja Markus Kivistö	Kartta 7

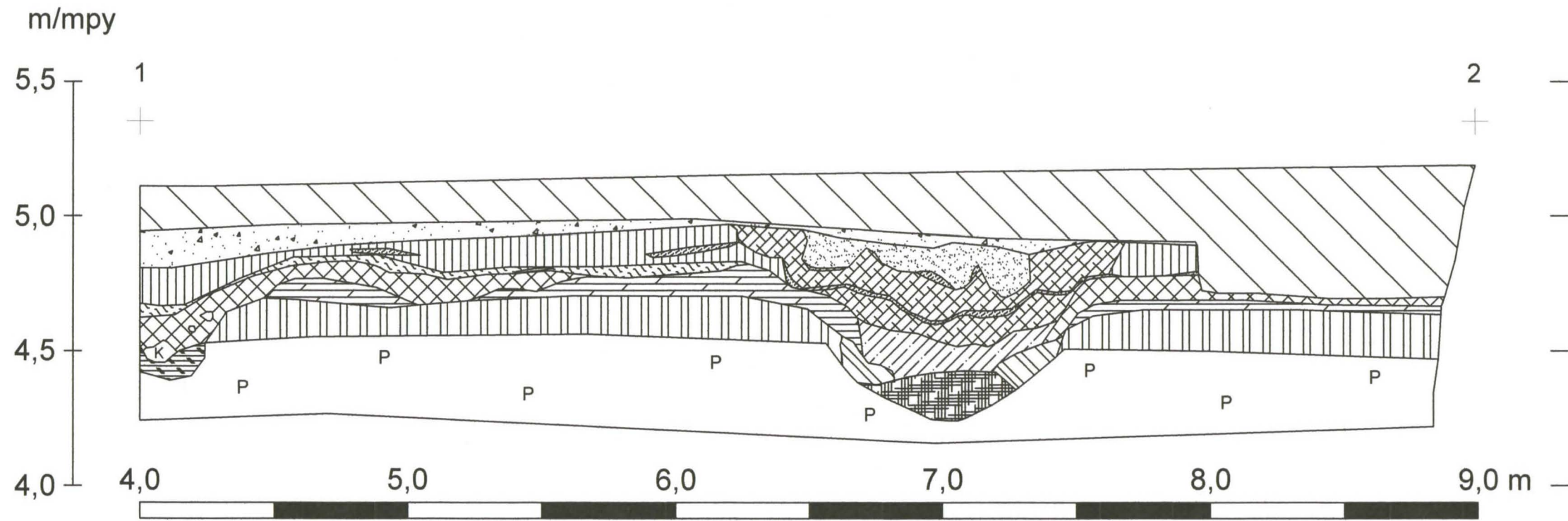

- | | | | | | |
|--|--|--|---|---|--------------------------------------|
| | K103 tiivis harmaanruskea hiekka ja sora, seassa kiviä Ø 5 - 15 cm | | K134 tumman ruskea sekoittunut hiekka, seassa vähän pieniä hiilenpaloja | | K111 ruskea hiekka ('peltohiekka') |
| | K108 tiivis ruskea hiekkasora | | K121 musta, 'rouhea' noki-hiekka, seassa humusta, tuhkaa ja paljon kalansuomuja | | K112 vaalea luonnollinen pohjahiekka |
| | K113 tumma humuksen sekainen nokihiekka | | K121b musta humuksen sekainen nokihiekka | | Lahonnut puu |
| | K119 tiivis, sekoittunut harmaanruskea hiekka | | K111b sekoittunut tummanruskea hiekka | | Kivi |
| | K115 puujätettä, hiekkaa ja humusta | | K127 hiiltä, harmaanruskeaa hiekkaa ja nokea | 1 | x = 1527720.724
y = 6779994.452 |
| | K116 tumman harmaanruskea noen sekainen hiekka, paikoin nokilaikkuja ja puujätettä | | K129 musta nokihiekka, seassa humusta | 2 | x = 1527719.360
y = 6779989.641 |

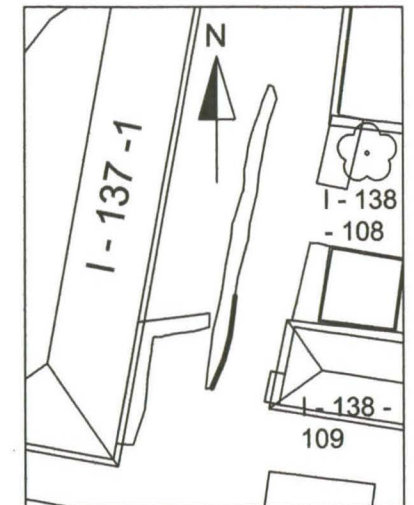

Koordinaattijärjestelmä KKJ
Korkeusjärjestelmä N60

RAUMA Isoraastuvankatu 1-2	Alue 1 Itäprofiili 2/2
K. Uotila & M. Kivistö 2008	mk 1:20
Mittausdokumentointi	MUSEOVIRASTO, RAKENNUSHISTORIAN OSASTON ARKISTO, HELSINKI
Tuula Aho ja Markus Kivistö	Kartta 8

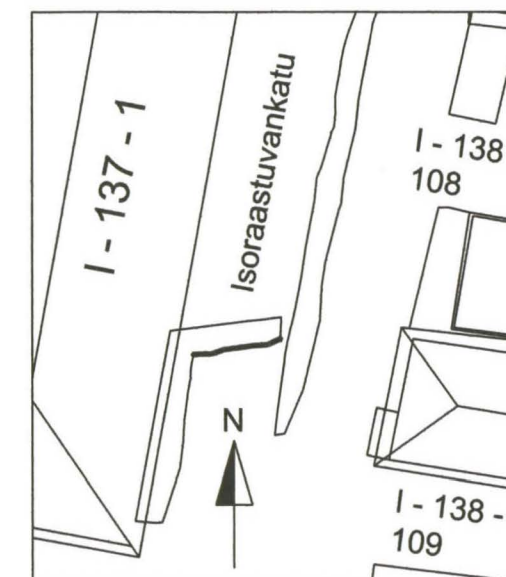
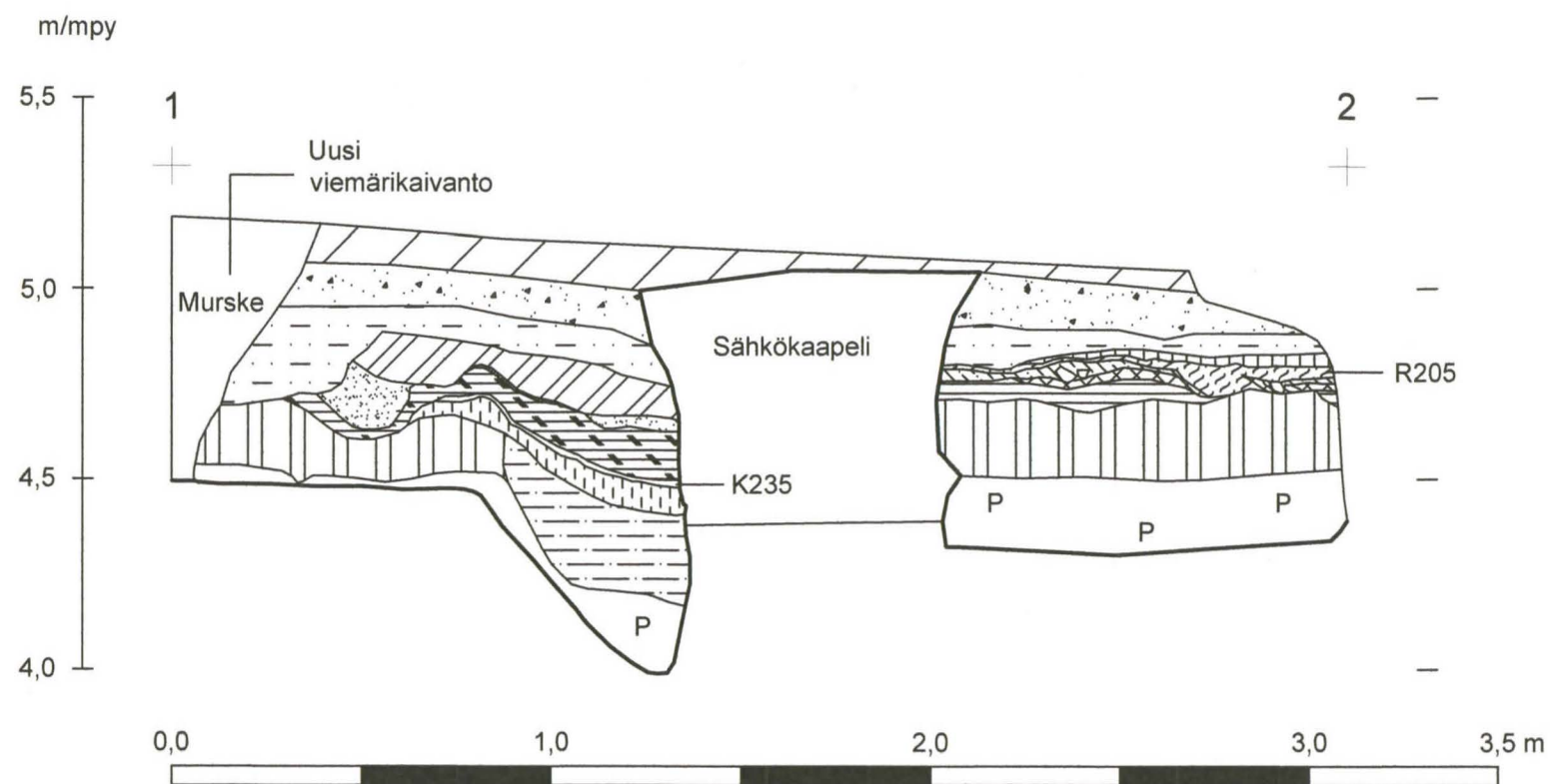



	K201 harmaa hiekka ja sora		K207 ruskea hiekka, vähän tiilimurskaa ja nokea		K236 tumman mustanruskea nokihiekka, seassa humusta ja puujätettä
	K202 vaaleanruskea hiekka ja sora		K208 tumma nokihiekka		K237 tumman ruskea - musta raidallinen nokihiekka, vähän humusta
	K203 tumman harmaanruskea hiekka		K232 ruskea hiekka nokilaikuihin		K209 Ruskea hiekka ('peltohiekkä')
	K204 tumma noen sekainen humushiekka		K233 harmaanruskea hiekka		K210 vaalea luontainen pohjahiekka
	Lahonnut puu		K234 tumma nokihiekka	1	x = 1527719.301 y = 6779992.962
	K206 ruskeanharmaa hiekka		K235 hieno vaalea hiekka	2	x = 1527716.243 y = 6779992.453

Koordinaattijärjestelmä KKJ
Korkeusjärjestelmä N60

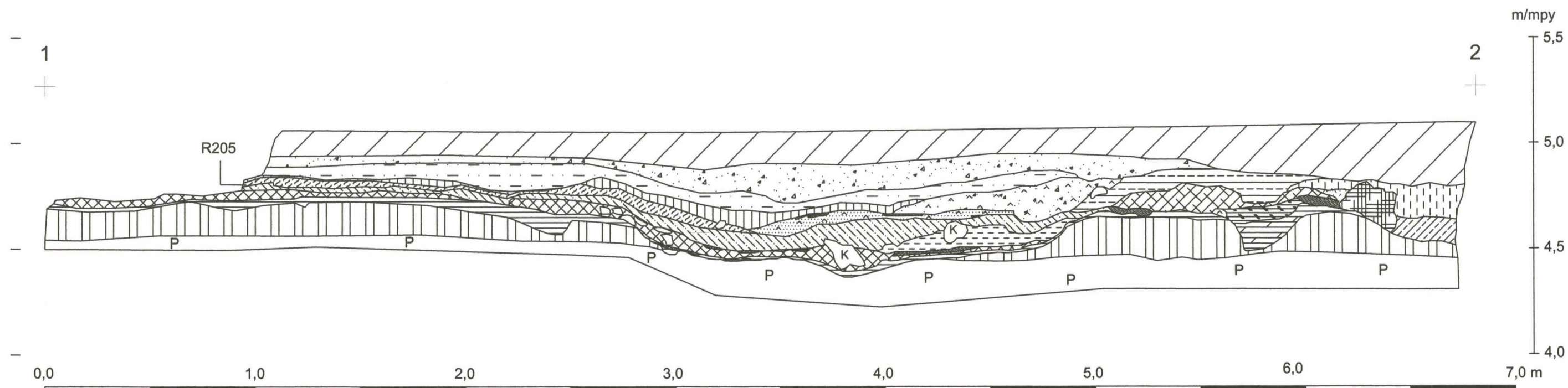
RAUMA Isoraastuvankatu 1-2 K. Uotila & M. Kivistö 2008	Alue 2 Eteläprofiili mk 1:20
Mittausdokumentointi Tuula Aho ja Markus Kivistö	MUSEOVIRASTO, RAKENNUSHISTORIAN OSASTON ARKISTO, HELSINKI Kartta 9

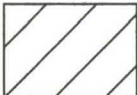

 K201 harmaa hiekka ja sora

 K202 vaaleanruskea hiekka ja sora

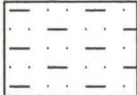
 K203 tumman harmaanruskea hiekka

 K204 tumma noen sek. humushiekka

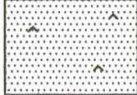
 K219 tiilimurska ja hiekka

 Lahonnut puu

 K206 ruskeanharmaa hiekka

 K207 ruskea hiekka, vähän tiilimurskaa ja paikoin nokilaikkuja

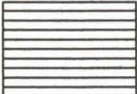
 K208 tumma nokihiekka

 K222 tumman mustanruskea humushiekka, vähän tiilimurskaa

 K223 hiekka, paikoin nokilaikkuja

 K224 palanutta kivisoraa, kiviä

 K225 hiekkasora jossa humusta, nokea, tiilimurskaa ja kiviä

 K226 tumma humushiekka, seassa nokea, puujätettä ja vähän tiilimurskaa

 K227 harmaanruskea hiekka

 K228 tiilimurskaa ja hiekkaa, paikoin nokilaikkuja

 K229 harmaa hiekka, seassa vähän savea ja nokea

 K230 tiilimurskaa ja hiekkaa, paikoin nokilaikkuja

 K231 tumma nokihiekka, humusta, tiilimurskaa ja pikkukiviä

 K209 ruskea hiekka ('peltohiekkä')

 K210 vaalea luontainen pohjahiekka

1 x = 1527716.411
y = 6779993.306

2 x = 1527715.158
y = 6779986.613

Koordinaattijärjestelmä KKJ
Korkeusjärjestelmä N60

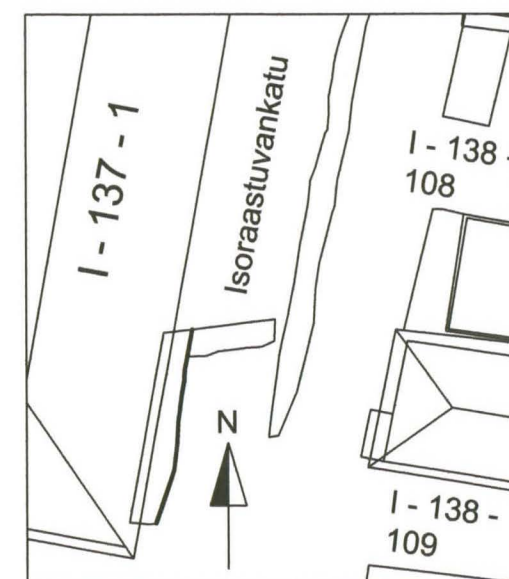

RAUMA Isoraastuvankatu 1-2	Alue 2 Itäprofiili
K. Uotila & M. Kivistö 2008	mk 1:20
Mittausdokumentointi	MUSEOVIRASTO, RAKENNUSHISTORIAN OSASTON ARKISTO, HELSINKI
Tuula Aho ja Markus Kivistö	Kartta 10

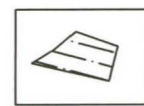
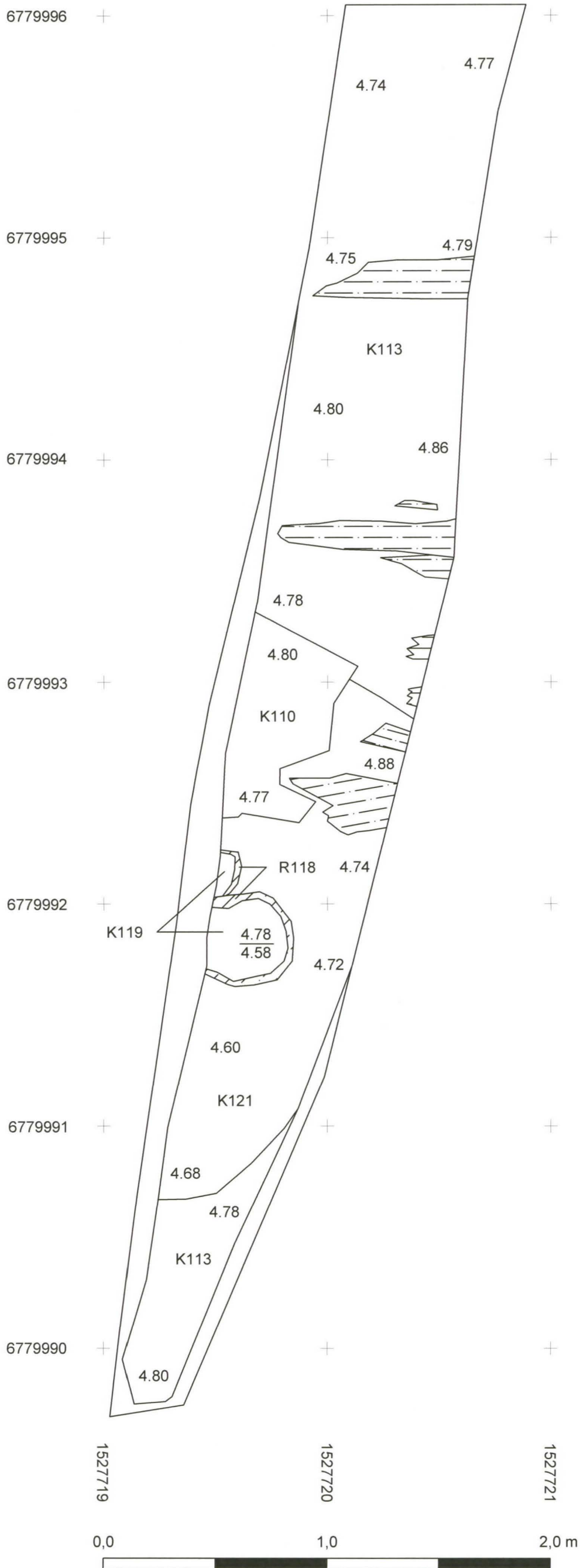

Lahonnut puu

Koordinaattijärjestelmä KKJ
Korkeusjärjestelmä N60

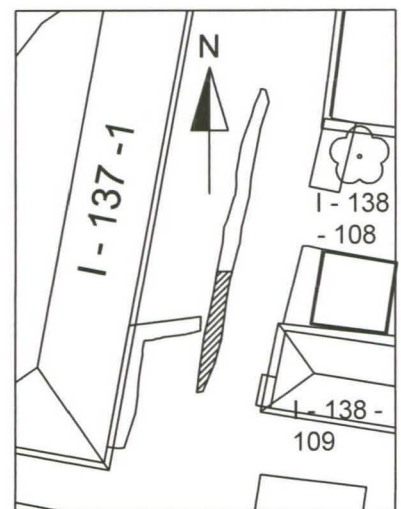

RAUMA Isoraastuvankatu 1-2 K. Uotila & M. Kivistö 2008	Alue 1 Rakenne R118, K110, K113, K119 ja K121 mk 1:20
Mittausdokumentointi	MUSEOVIRASTO, RAKENNUSHISTORIAN OSASTON ARKISTO, HELSINKI
Tuula Aho ja Markus Kivistö	Kartta 11

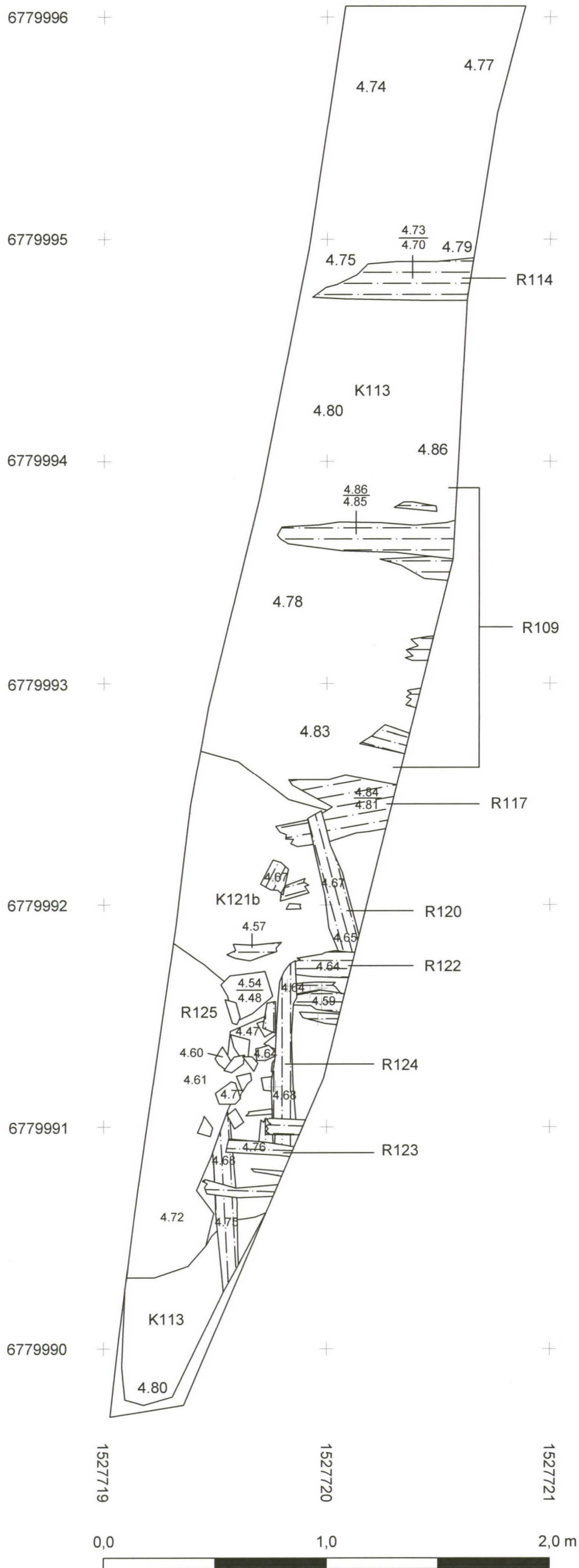

Lahonnut puu

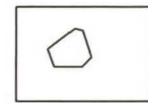

Kivi

Koordinaattijärjestelmä KKJ
Korkeusjärjestelmä N60

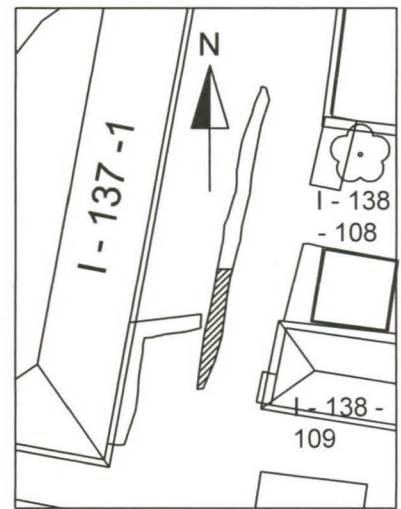

RAUMA Isoraastuvankatu 1-2	Alue 1 Rakenteet R109 - 125
K. Uotila & M. Kivistö 2008	mk 1:20
Mittausdokumentointi	MUSEOVIRASTO, RAKENNUSHISTORIAN OSASTON ARKISTO, HELSINKI
Tuula Aho ja Markus Kivistö	Kartta 12

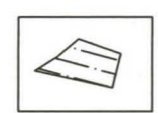
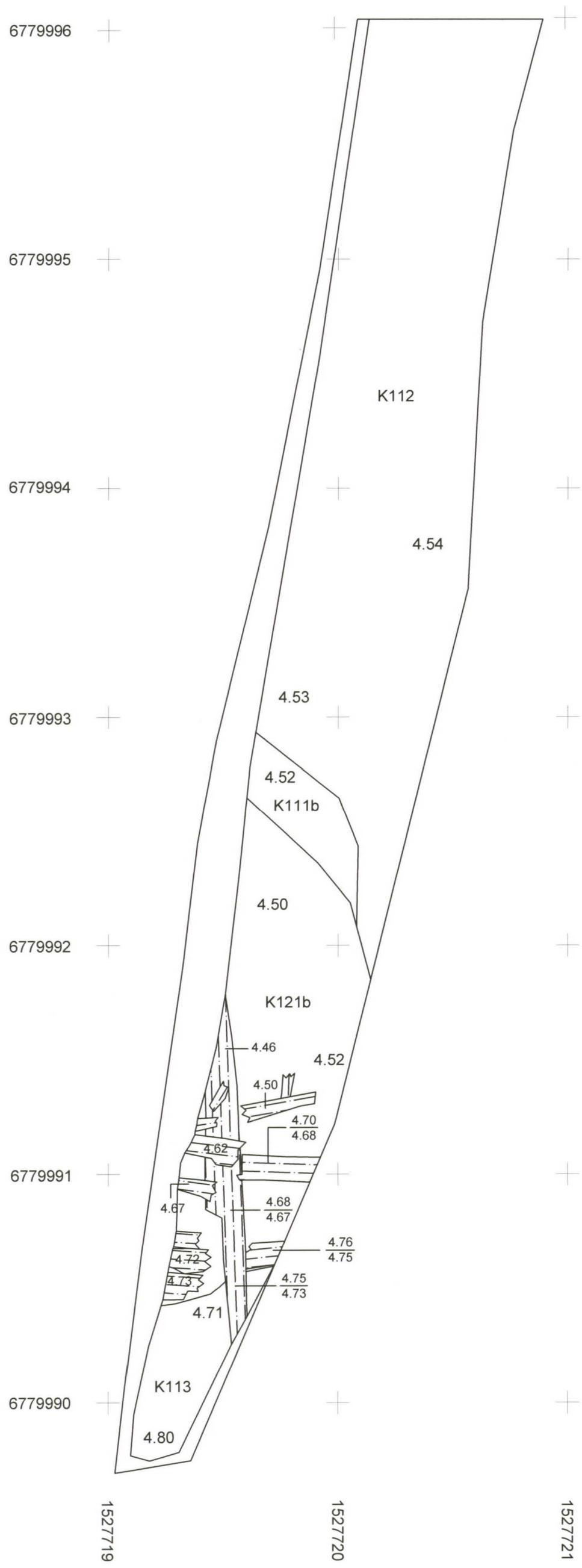

Lahonnut puu

Koordinaattijärjestelmä KKJ
Korkeusjärjestelmä N60

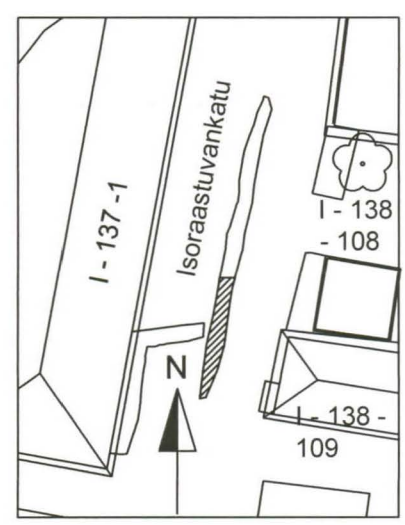

RAUMA Isoraastuvankatu 1-2	Alue 1 Rakenteet R123 ja R124
K. Uotila & M. Kivistö 2008	mk 1:20
Mittausdokumentointi	MUSEOVIRASTO, RAKENNUSHISTORIAN OSASTON ARKISTO, HELSINKI
Tuula Aho ja Markus Kivistö	Kartta 13

6779994

6779993

6779992

1527716

1527717

1527718

1527719

1527720

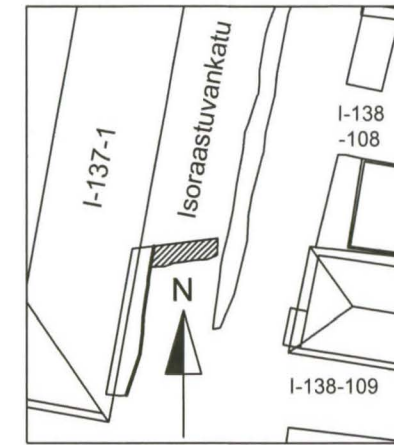
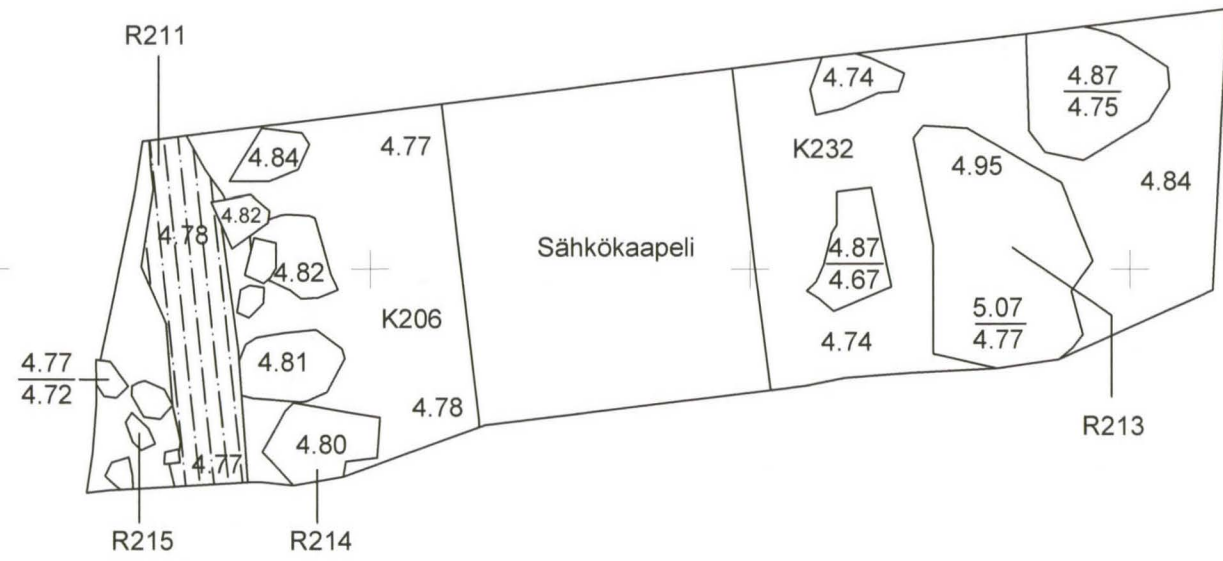

Lahonnut puu

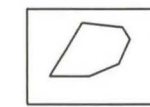

Kivi

Koordinaattijärjestelmä KKJ
Korkeusjärjestelmä N60

RAUMA Isoraastuvankatu 1-2 K. Uotila & M. Kivistö 2008	Alue 2 Tasokartta R213 - 215 mk 1:20
Mittausdokumentointi	MUSEOVIRASTO, RAKENNUSHISTORIAN OSASTON ARKISTO, HELSINKI
Tuula Aho ja Markus Kivistö	Kartta 14

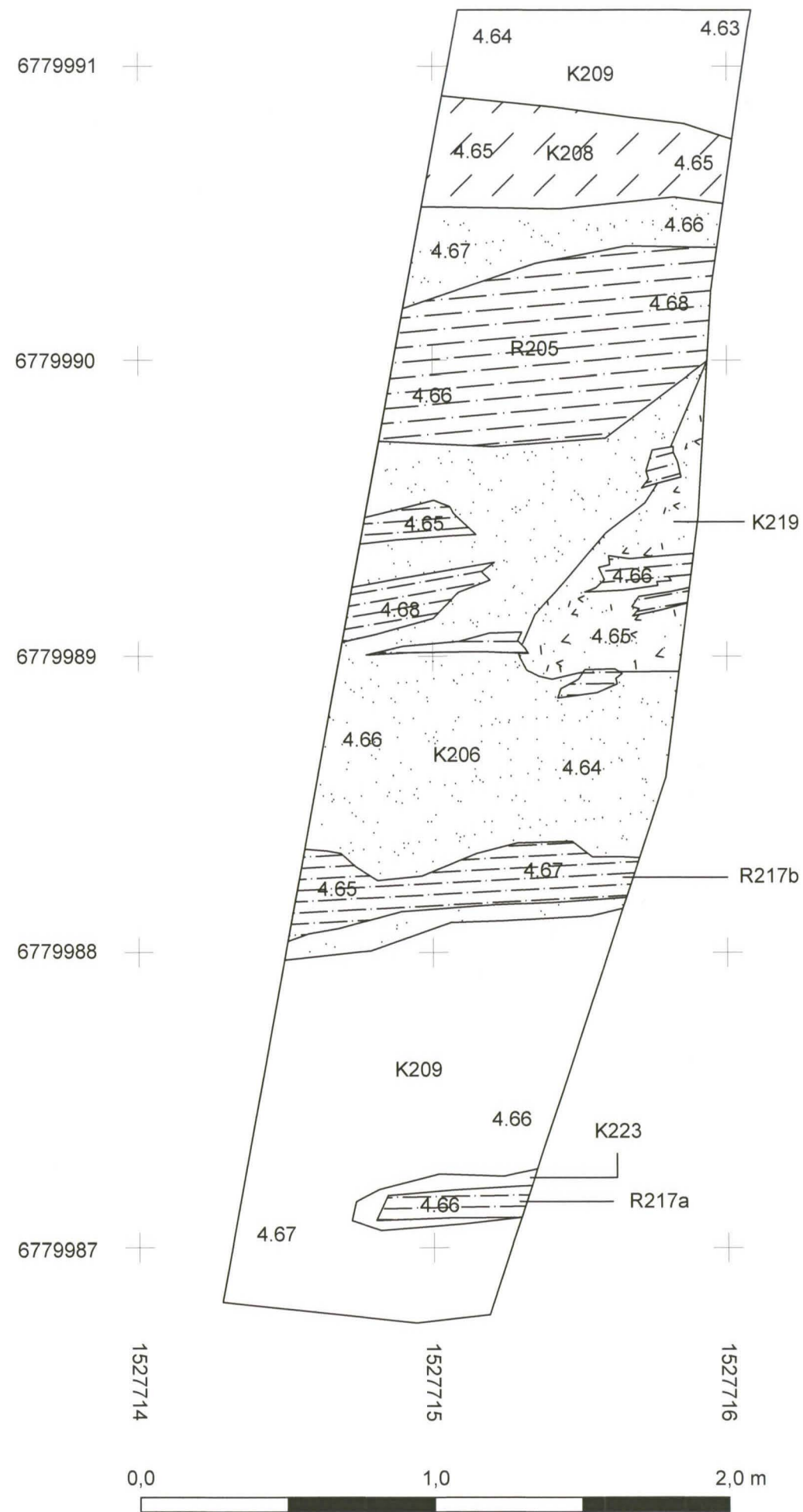

-  Tumma nokihiekka
-  Ruskeanharmaa hiekka
-  Lahonnut puu
-  Tiilimurskaa, laastia ja hiekkaa

Koordinaattijärjestelmä KKJ
Korkeusjärjestelmä N60

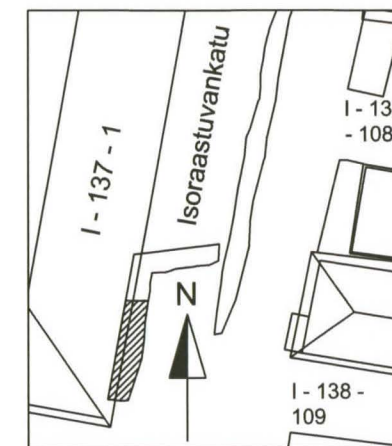

RAUMA Isoraastuvankatu 1-2 K. Uotila & M. Kivistö 2008	Alue 2 Tasokartta R217, K06-209, K219 mk 1:20
Mittausdokumentointi	MUSEOVIRASTO, RAKENNUSHISTORIAN OSASTON ARKISTO, HELSINKI
Tuula Aho ja Markus Kivistö	Kartta 15

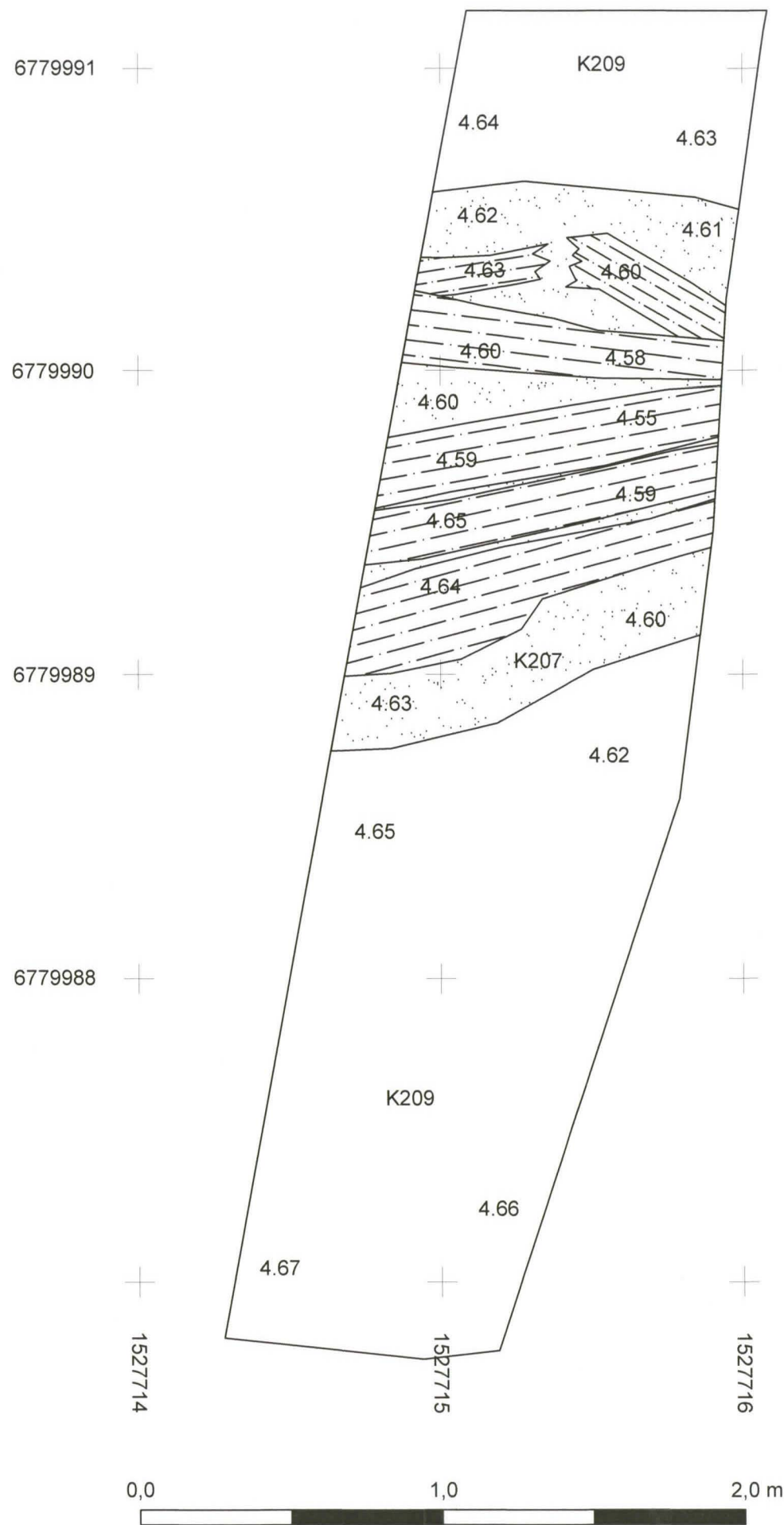

Koordinaattijärjestelmä KKJ
Korkeusjärjestelmä N60

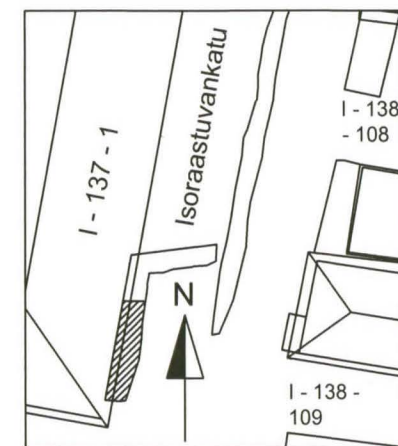

RAUMA Isoraastuvankatu 1-2 K. Uotila & M. Kivistö 2008	Alue 2 Tasokartta R218 mk 1:20
Mittausdokumentointi	MUSEOVIRASTO, RAKENNUSHISTORIAN OSASTON ARKISTO, HELSINKI
Tuula Aho ja Markus Kivistö	Kartta 16

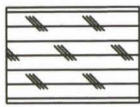

 Hiiltynyt puu
 Lahonnut puu
 Koordinaattijärjestelmä KKJ
 Korkeusjärjestelmä N60

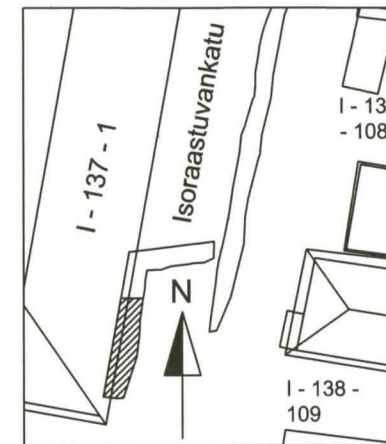

RAUMA Isoraastuvankatu K. Uotila & M. Kivistö 2008	Alue 2 Tasokartta R220 mk 1:20
Mittausdokumentointi Tuula Aho ja Markus Kivistö	MUSEOVIRASTO, RAKENNUSHISTORIAN OSASTON ARKISTO, HELSINKI Kartta 17

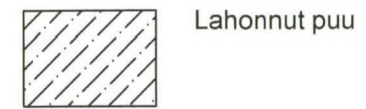
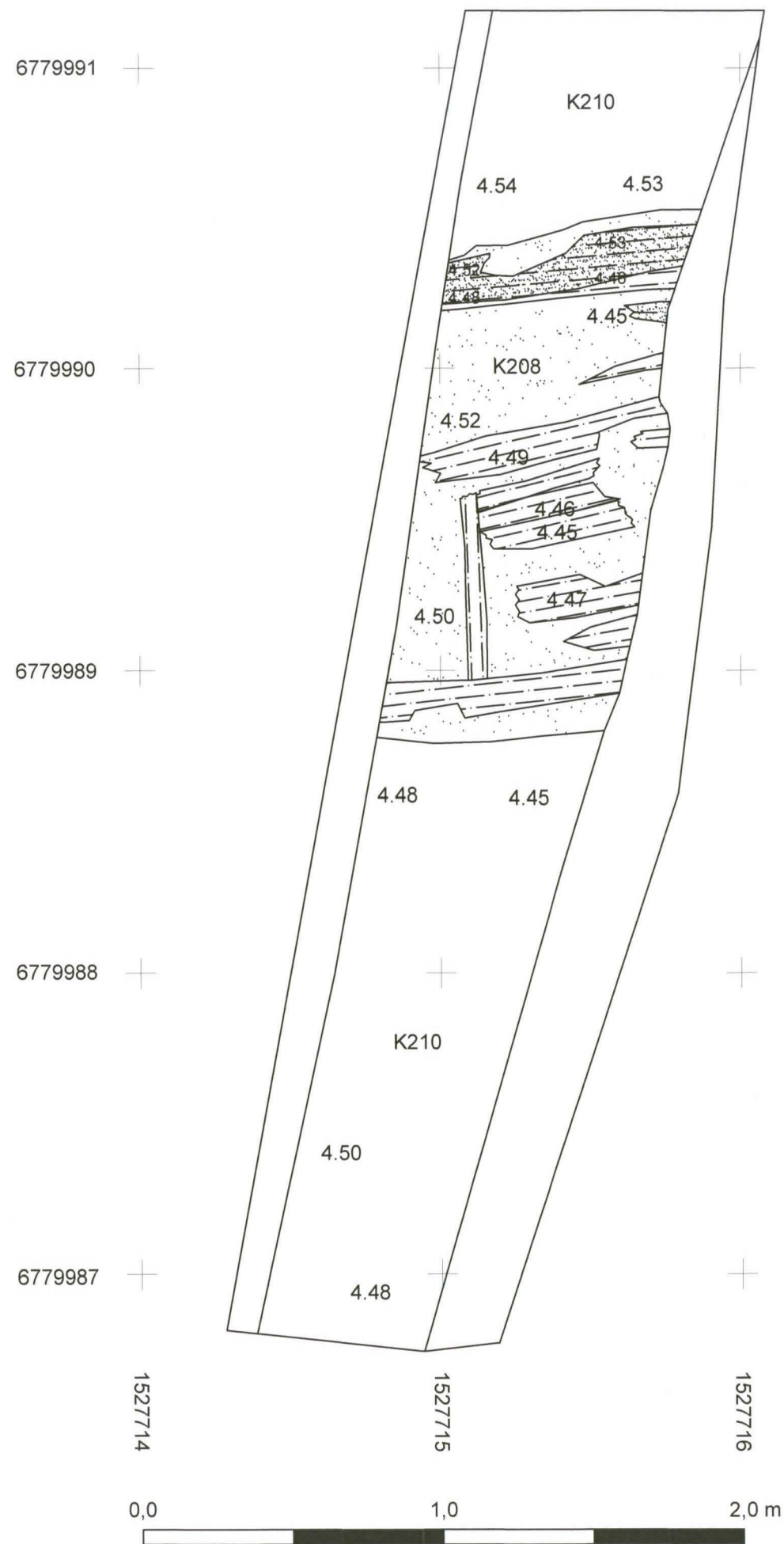

Lahonnut puu

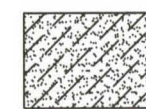

Hiiltynyt puu

Koordinaattijärjestelmä KKJ
Korkeusjärjestelmä N60

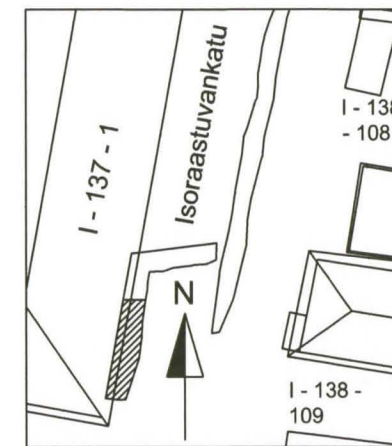

RAUMA Isoraastuvankatu	Alue 2 Tasokartta R221, K208, K210 mk 1:20
Mittausdokumentointi	MUSEOVIRASTO, RAKENNUSHISTORIAN OSASTON ARKISTO, HELSINKI
Tuula Aho ja Markus Kivistö	Kartta 18

21

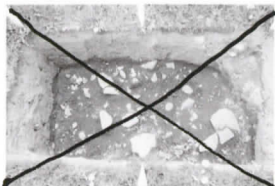

No.0000061-0026

16



No.0000061-0021

11



No.0000061-0016

6



No.0000061-0011

1



No.0000061-0006



No.0000061-0001

24

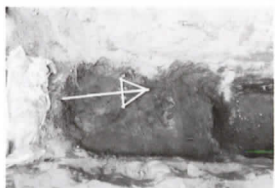

No.0000061-0027

22



No.0000061-0022

17



No.0000061-0017

12



No.0000061-0012

7



No.0000061-0007

2

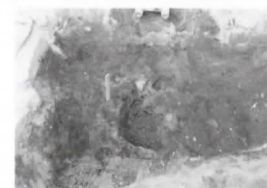

No.0000061-0002

25



No.0000061-0028

23



No.0000061-0023

18

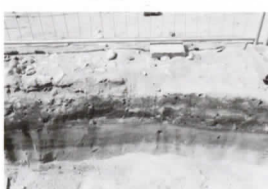

No.0000061-0018

13



No.0000061-0013

8



No.0000061-0008

3



No.0000061-0003

26



No.0000061-0029

19

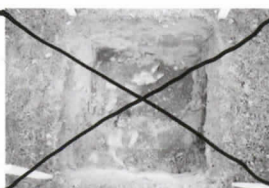

No.0000061-0024

14



No.0000061-0019

9



No.0000061-0014

4



No.0000061-0009



No.0000061-0004

20

27



No.0000061-0030



No.0000061-0025

15



No.0000061-0020

10



No.0000061-0015

5



No.0000061-0010



No.0000061-0005

RAUMA 2008
Isoraastuvankatu 1-2
125873 :

33



No.0000061-0036

28



No.0000061-0031

34



No.0000061-0037

29



No.0000061-0032

30



No.0000061-0033

31



No.0000061-0034

32



No.0000061-0035



40



41



42



43



44



45



46

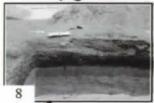

47



48

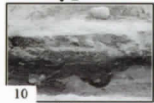

49

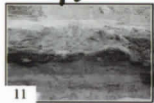

50



51

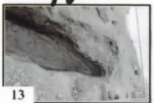

52



53



54

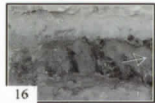

55

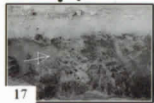

56



57



58

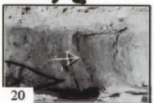

59



60



61



62

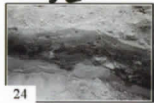

62



62



62



62

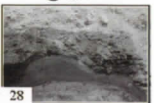

62

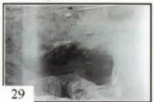

29

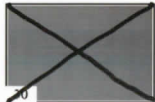

30

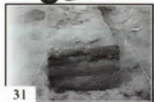

31



32



33



34



35

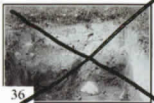

36



37



38



39