



# Turku Tryckerihuset 2006

## Yksityiskohtapiirroksset

Piirros-numero	Sisältö	Mittakaava	Piirtäjä
6.001	Viemärikouru kansineen. Ura poikkileikkaukseltaan neliömäinen, koko n. 10 x 10 cm. Kannessa jäänteitä tuohesta. Koko: lev. 28 cm, kork. 26 cm, pituus 1,80 m.	1:10	Ilmo Kajala / Ilmo Kajala
6.002	Lankku, 2 kpl. Koko: 1) 95 x 30 x 8 cm; 2) 65 x 30 x 9 cm.	1:10	Ilmo Kajala / Ilmo Kajala
6.003	Puukourun kansi, haljikas. Kuperassa pinnassa tuohen jäänteitä. Pituus 95 cm, leveys n. 25 cm, paksuus 15 cm.	1:10	Ilmo Kajala / Ilmo Kajala
6.004	Hirsi. Koko matkalla pituussuuntainen v -muotoinen ura, jonka syvyys n. 4 cm. Koko: pituus 95 cm, halkaisija 20 cm.	1:10	Ilmo Kajala / Ilmo Kajala
6.005	Puukouru. Pyöreään puuhun koverrettu kouru. Huonokuntoinen, laho. Pituus 1,40 m, läpimitta n. 14 cm.	1:10	Ilmo Kajala / Ilmo Kajala
6.006	Salvoshirsi. Keskvaiheilla kaksi toisiinsa nähden ristikkäin menevää liitosveistosta, lisäksi hirren läpi ulottuva, toisesta päästään pyöreä, toisesta nelikulmainen reikä. Puu on salvosten vastaiselta pinnalta osittain hiiltynyt.	1:10	Ilmo Kajala / Ilmo Kajala
6.007	Hirren pää. Salvos. 38 x 30 x 25 cm.	1:10	Ilmo Kajala / Ilmo Kajala
6.008	Paalun pää. Tylpäksi veistetty paalun kärkiosa. Pyöreää puuta. Pituus 38 cm, läpimitta 16 cm.	1:10	Ilmo Kajala / Ilmo Kajala
6.009	Kolottu hirsi.	1:10	Ilmo Kajala / Ilmo Kajala
6.010	Hirren pää, jossa salvos ylä- ja alapinnassa, lisäksi veistetty (sulitettu) sivuilta molemmin puolin. Pyöreää puuta. Pituus 55 cm, läpimitta 19 cm.	1:10	Ilmo Kajala / Ilmo Kajala
6.011	Hirren pää, pyöreää puuta. Salvos veistetty ylä- ja alapintaan, lisäksi veistetty (sulitettu) sivuilta molemmin puolin. Pituus 45 cm, läpimitta 23 cm.	1:10	Ilmo Kajala / Ilmo Kajala
6.012	Hirren pää, pyöreää puuta; osittain lahonnut. Salvos yhdellä puolella, lahonnut salvoksen vastaiselta puolelta. Pituus 82 cm, läpimitta 14 - 16 cm.	1:10	Ilmo Kajala / Ilmo Kajala
6.013	Hirsi. Hirren katkelma, pyöreää puuta. Kyljessä veistetty syvennys. Pituus 1.0 m, läpimitta 15 - 16 cm.	1:10	Ilmo Kajala / Ilmo Kajala
6.014	Hirren pää, jossa salvos veistetty ylä- ja alapintaan, lisäksi sulitettu molemmin puolin sivuilta. Koko: 37 x 38 x 26 cm.	1:10	Ilmo Kajala / Ilmo Kajala
6.015	Paalu, pyöreää puuta. Kärki veistetty teräväksi, kolmisivuiseksi. Lisäksi kyljessä ylempänä syvä pykälä. Pituus 90 cm, josta veistetyn kärjen osuus n. 35 - 45 cm. Läpimitta n. 12 cm.	1:10	Ilmo Kajala / Ilmo Kajala
6.016	Hirsi. Kolmelta sivulta veistetty. Veistämätön, kaareva kylki muodostaa hirren leveän alapinnan. Kyljet veistetty sileiksi ja siten, että yläpinta on alapintaa selvästi kapeampi. Yläpinnassa salvos. Rakenteen pohja- t. perushirsi. Sama kuin YK-piirr. 17.	1:10	Ilmo Kajala / Ilmo Kajala
6.017	Hirsi. Rakenteen perus- t. pohjahirsi. Kolmelta sivulta veistetty. Veistämätön, kaareva kylki muodostaa hirren alapinnan. Kyljet veistetty sileiksi siten, että yläpinta on alapintaa selvästi kapeampi. Yläpinnassa salvos. Samaa hirttä kuin YK- piirros 16.	1:10	Ilmo Kajala / Ilmo Kajala
6.018	Rakenteen yhteydessä ollut tukipuu. Tylppäteräiseksi veistetty puukappale, pyöreää puuta. Pituus 39 cm, läpimitta 18 cm.	1:10	Ilmo Kajala / Ilmo Kajala

Piirros-numero	Sisältö	Mittakaava	Piirtäjä
6.019	Hirsi. Kappale samaa hirttä kuin YK- piirroksissa 16 ja 17. Yläpinta osittain lahonnut pois, siinä jäljellä litteä liitostms. tappi, joka on reiässään viistossa rungon ytimen suuntaan nähden (lähes tangentialinen). Kappaleen pit 30, kork 40, lev 27 cm.	1:10	Ilmo Kajala / Ilmo Kajala
6.020	Hirsi. Pyöreää puuta, jossa veistetty liitoksen viiste päässä, katkennut. Pituus 90 cm, läpimitta 28 - 38 cm.	1:10	Ilmo Kajala / Ilmo Kajala
6.021	Hirsi. Hirren pää, pyöreää puuta. Veistetty 1/3:n vahvuudelta tasoksi. Alapinta koko pituudelta veistetty tasoksi. Pituus 78 cm, lev. 39 cm, paks. 32 cm.	1:10	Ilmo Kajala / Ilmo Kajala
6.022	Hirsi. Hirren pää. Pyöreää puuta. Veistetty n. 2/3 paksuudelta kielekemäiseksi liitostasoksi. Alapinnalta lahonnut. Pituus 80 cm, läpimitta n. 30 cm.	1:10	Ilmo Kajala / Ilmo Kajala
6.023	Lattialankku, haljikas. Kuperassa alapinnassa veistetty salvosmainen poikittaissuuntainen matala kolo. Pituus 1,46 m, leveys 24 cm, paksuus 10 - 12 cm.	1:10	Ilmo Kajala / Ilmo Kajala
6.024	Lattialankku, haljikas. Lankun lounaispää, jossa kuperassa alapinnassa veistetty salvosmainen poikkisuuntainen kolo. Pituus 72 cm, leveys 28 cm, paksuus 8 cm - 10 cm.	1:10	Ilmo Kajala / Ilmo Kajala
6.025	Lattialankku. Katkelma toisesta päästä, jossa alapinnassa veistetty salvos. Pää viistetty. Yläpinta lahonnut. Pituus 90 cm, leveys 20 cm, paksuus 14 cm.	1:10	Ilmo Kajala / Ilmo Kajala
6.026	Lattialankku, haljikas; lounaispää. Alapinnassa veistetty poikittainen, salvoksen kaltainen kolo. Tasainen yläpinta lahonnut, osittain (=salvoskolon kohdalta) läpi. Pituus 119 cm, leveys 31 cm, paksuus 10 cm.	1:10	Ilmo Kajala / Ilmo Kajala
6.027	Lattialankku, haljikas. Katkelma, reuna veistetty. Pituus 63 cm, leveys 29cm, paksuus 10 cm.	1:10	Ilmo Kajala / Ilmo Kajala
6.028	Lattialankku, haljikas, katkelma. Ehjässä päässä veistetty liitos, puolittain lohjennut pois. Pituus 1,47 m, leveys 28 cm, paksuus 13 cm.	1:10	Ilmo Kajala / Ilmo Kajala
6.029	Lattialankku, haljikas, katkelma. Ehjässä päässä alapinnassa veistetty salvos. Pituus 1,15 m, leveys 23 cm, paksuus 9 cm.	1:10	Ilmo Kajala / Ilmo Kajala
6.030	Hirsi t. lankku, katkelma. Ehjä pää kavennettu veistämällä yhdeltä leveältä ja yhdeltä kapealta sivulta, pään lähellä kappaleen keskilinjalta sivussa matala veistetty syvennys liitosta tai sovitusta varten. Pit. 127 cm, lev. 22 cm, paks. 14 cm.	1:10	Ilmo Kajala / Ilmo Kajala
6.031	Lattialankku, haljikas; katkelma. Toisen pään tuntumassa kuperalla alapinnalla veistetty salvos tai liitosura. Pituus 128 cm, lev. 25 cm. Paks. 12 cm.	1:10	Ilmo Kajala / Ilmo Kajala
6.032	Lattialankku, haljikas; katkelma. Lankun pää, jossa veistetty liitos- tai sovitusloveus. Pituus 43 cm, leveys 24 cm, paksuus 8 - 12 cm.	1:10	Ilmo Kajala / Ilmo Kajala
6.033	Hirsi, katkelma. lahonnut. Pyöreää puuta. Kyljessä mahdollisesti veistetty taso. Pituus 88 cm, läpimitta 21 - 28 cm.	1:10	Ilmo Kajala / Ilmo Kajala
6.034	Kolottu puu. Haljikas, jonka tasaisessa pinnassa poikittainen ura, mahd. kairan reikä; syrjässä veistetty pitkänomainen syvennys, pykälä, liitosta tai sovitusta varten. Pituus 110 cm, leveys 17 cm, paksuus 10 cm.	1:10	Ilmo Kajala / Ilmo Kajala

Piirros-numero	Sisältö	Mitta-kaava	Piirtäjä
6.035	Hirsi tai lankku, haljikas; katkelma. Kuperan pinnan sivussa veistetty matala syvennys. Puussa kasvuvaurio. Pituus 119 cm, leveys 29 cm.	1:10	Ilmo Kajala / Ilmo Kajala
6.036	Paalu, katkelma. Paksun pystypaalun alapää, pyöreää puuta; kärki tylppä, vain osittain alareunan sivuilta veistetty. Ehjä alapää täydellinen, yläosa lahonnut. Korkeus 52 cm, läpimitta 24 - 25 cm.	1:10	Ilmo Kajala / Ilmo Kajala
6.037	Paalu, katkelma. Paksun pystypaalun alapää, pyöreää puuta; kärki tylppä, vain osittain alareunan sivuilta veistetty. Ehjä alapää täydellinen, yläosa lahonnut. Korkeus 52 cm, läpimitta 24 - 25 cm.	1:10	Ilmo Kajala / Ilmo Kajala
6.038	Paalu, katkelma. Paksun pystypaalun alapää, pyöreää puuta. Kärki tylppä, alareuna suoraan poikki sahattu, veistämätön. Ehjä alapää täydellinen, yläosa lahonnut. Korkeus 50 cm, läpimitta 30 - 33 cm.	1:10	Ilmo Kajala / Ilmo Kajala



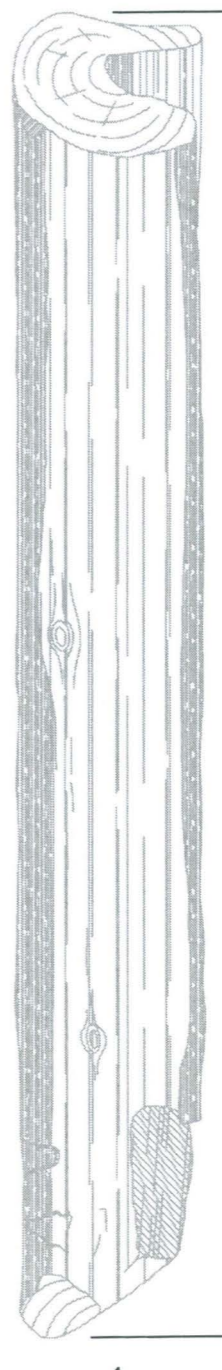
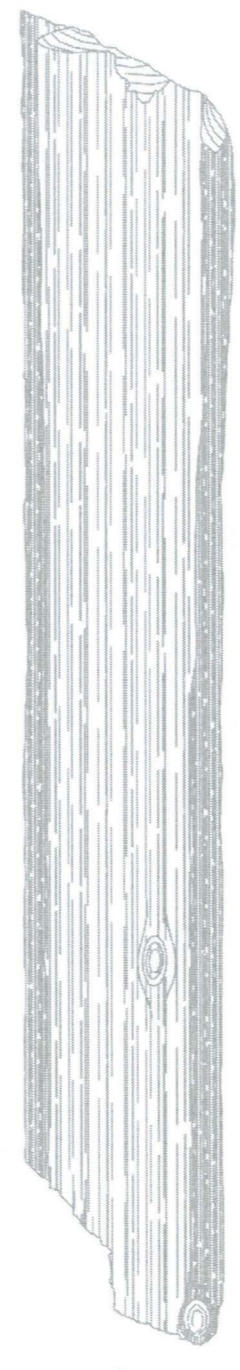
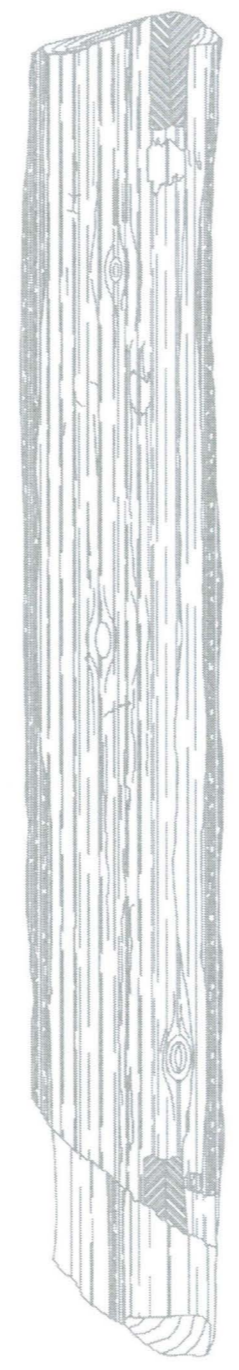
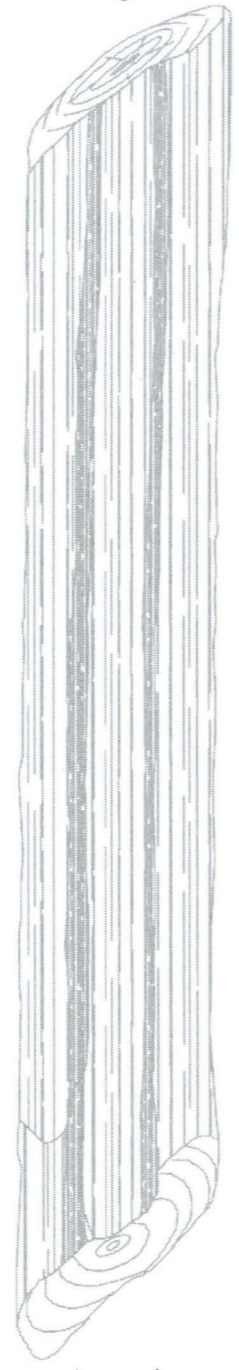
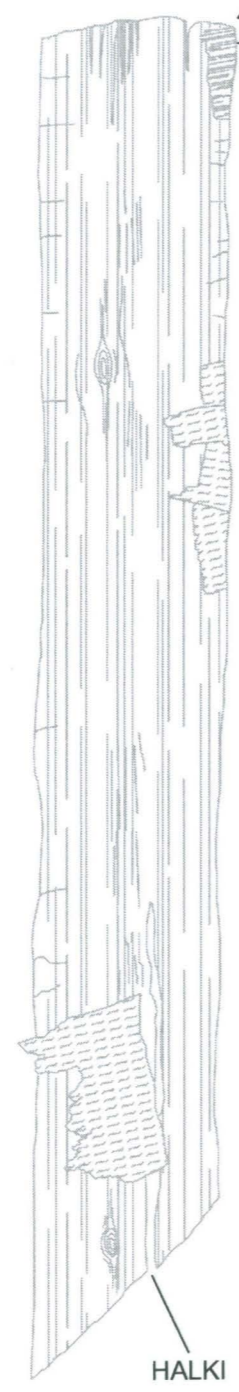
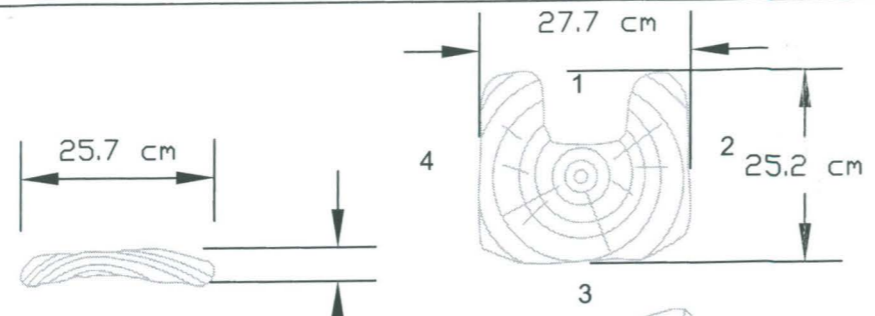
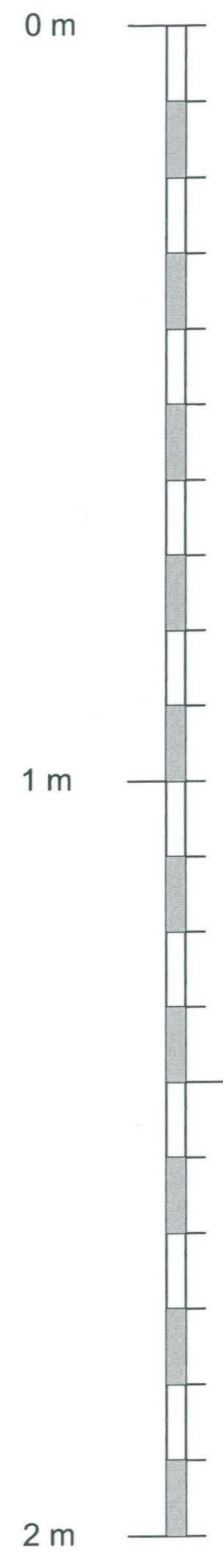

175.5 cm

KANSI

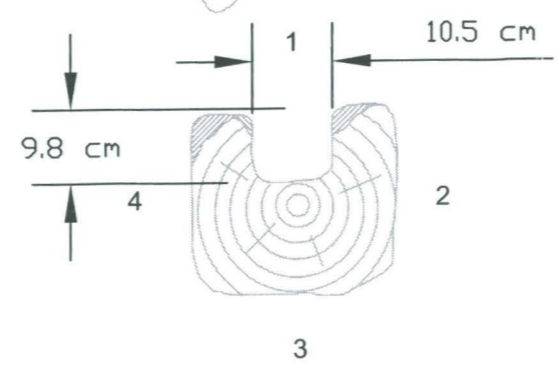

TURKU 2006  
Tryckerihuset

MITTAUSDOKUMENTOINTI  
Ilmo Kajala / Ilmo Kajala

Yksityiskohtapiirros  
R 069  
Puinen viemärikouru  
Mittakaava 1:10

TURUN MAAKUNTAMUSEO, TURKU

6.001

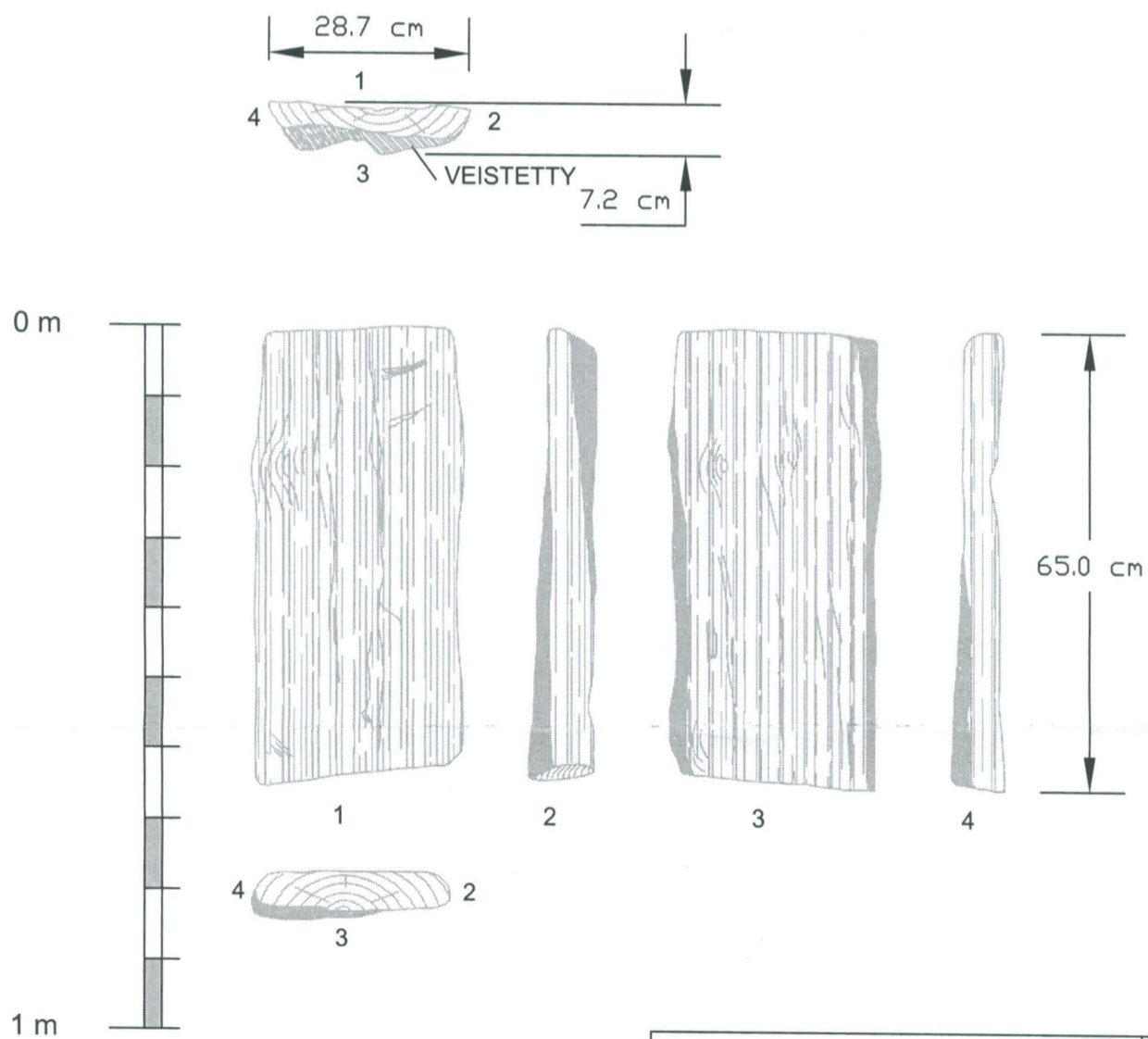
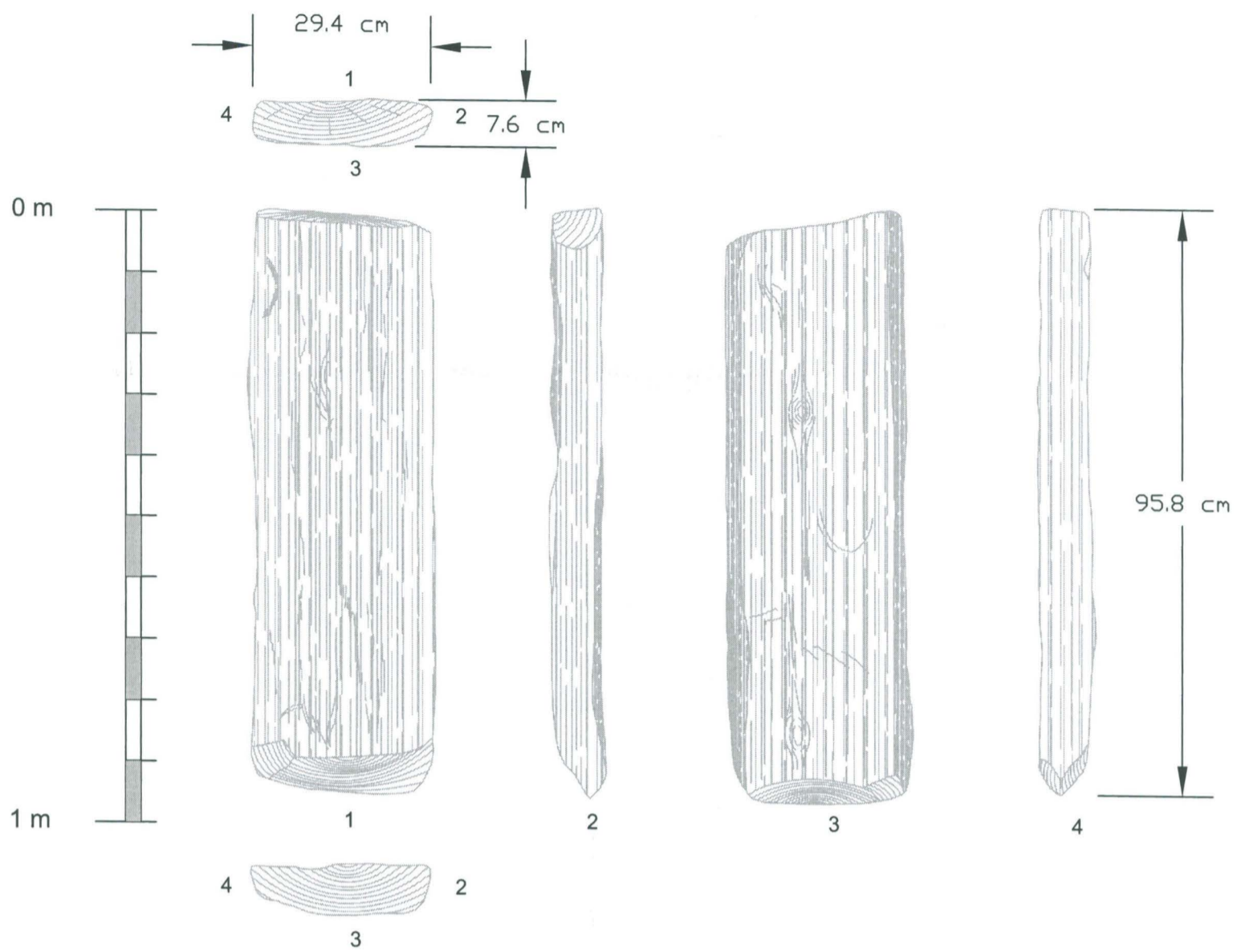

TURKU 2006  
Tryckerihuset

Yksityiskohtapiirros  
M074  
2 lankkua  
Mittakaava 1:10

MITTAUSDOKUMENTOINTI  
Ilmo Kajala / Ilmo Kajala

TURUN MAAKUNTAMUSEO, TURKU

6.002

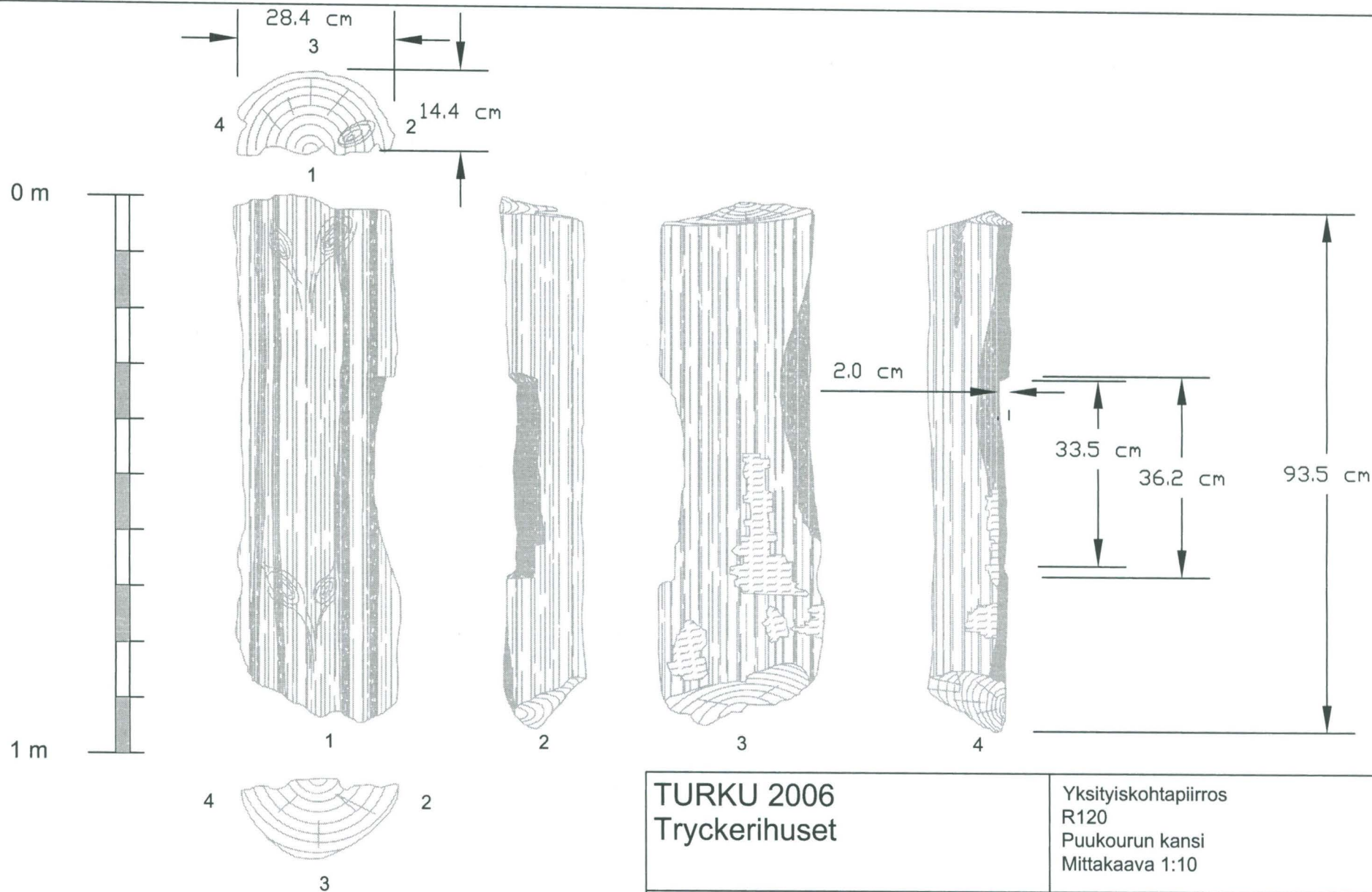

TURKU 2006  
Tryckerihuset

Yksityiskohtapiirros  
R120  
Puukourun kansi  
Mittakaava 1:10

MITTAUSDOKUMENTOINTI  
Ilmo Kajala / Ilmo Kajala

TURUN MAAKUNTAMUSEO, TURKU

6.003



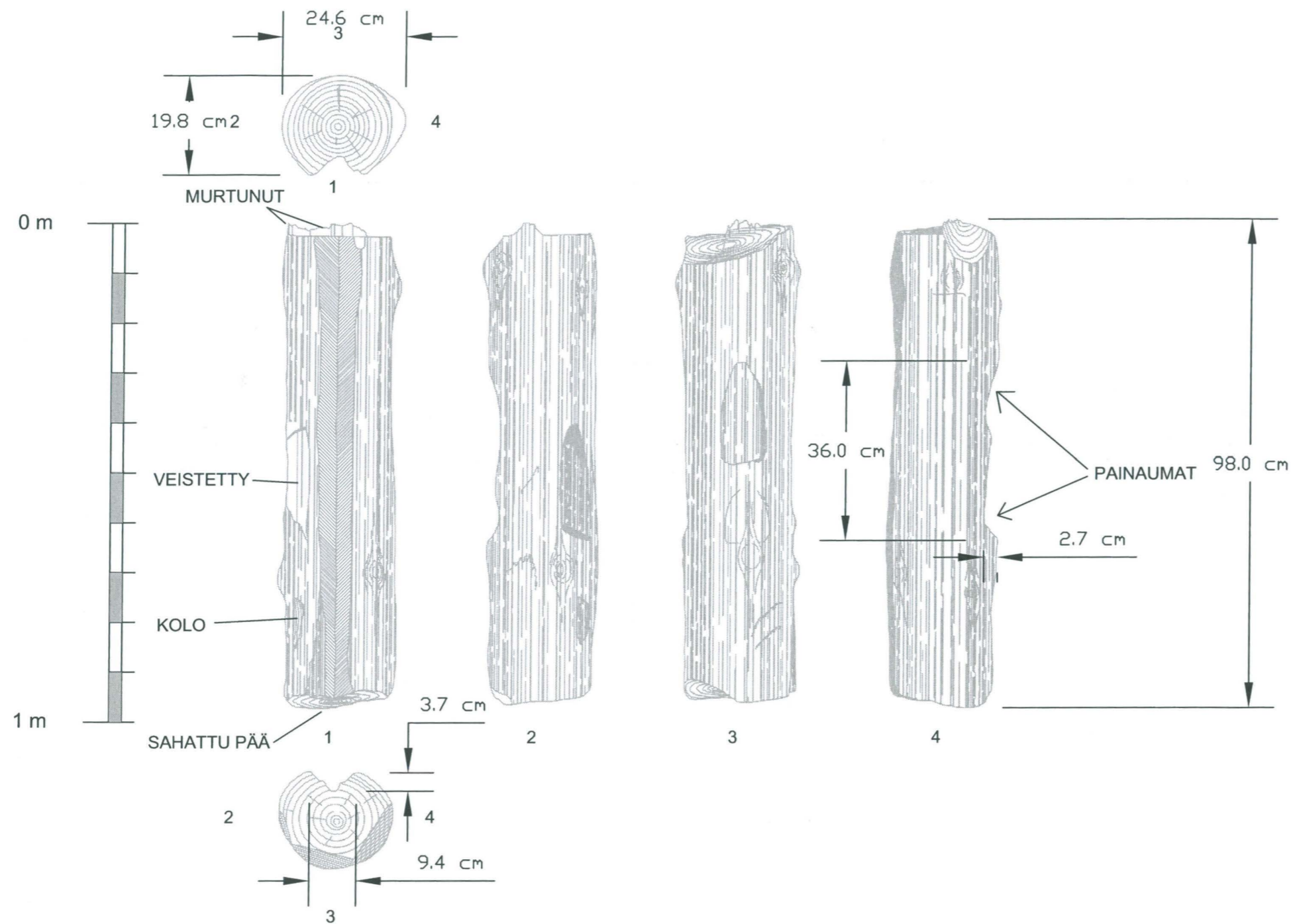

TURKU 2006  
Tryckerihuset

Yksityiskohtapiirros  
R095  
Hirsi, jossa pitkittäisura.  
Mittakaava 1:10

MITTAUSDOKUMENTOINTI

TURUN MAAKUNTAMUSEO, TURKU

Ilmo Kajala / Ilmo Kajala

6.004

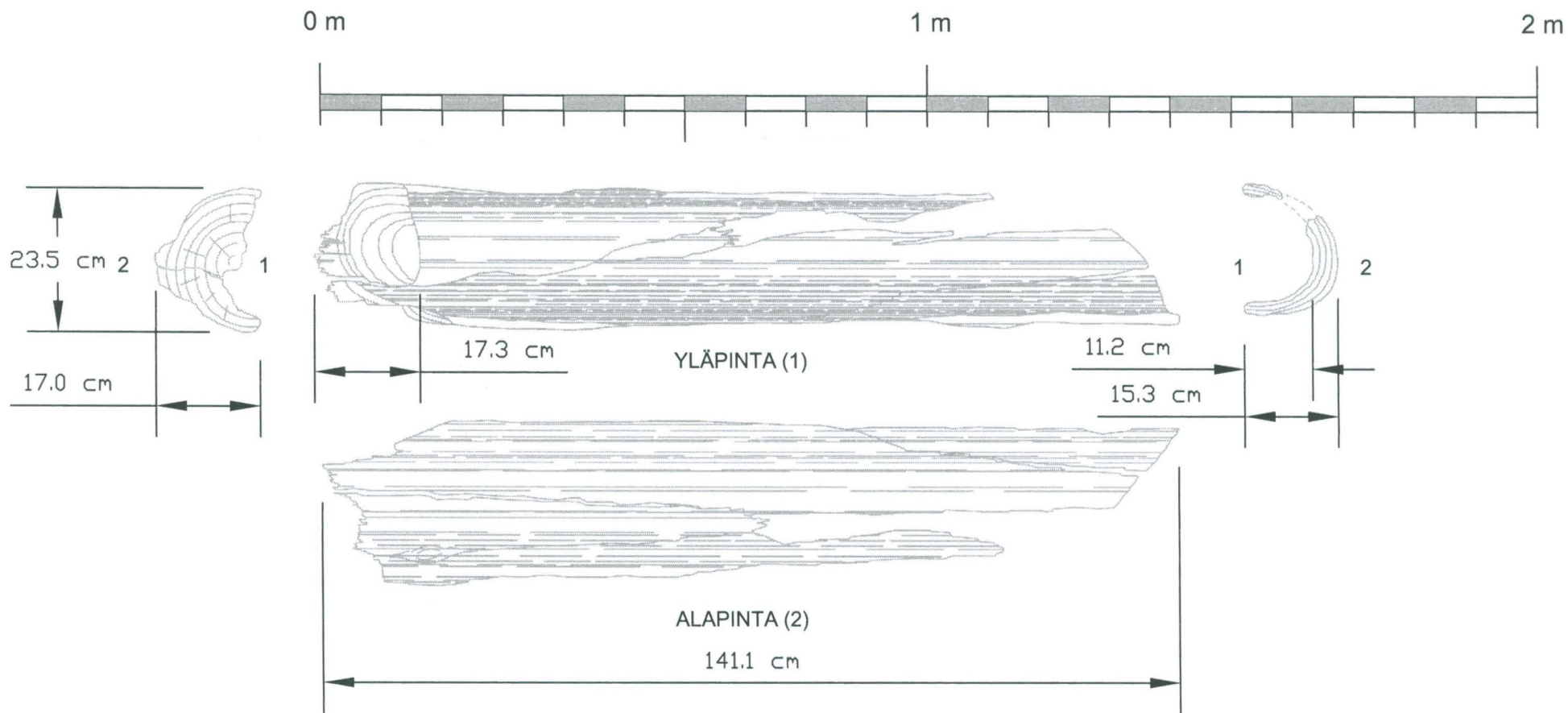

TURKU 2006  
Tryckerihuset

Yksityiskohtapiirros  
R118  
Puukouru  
Mittakaava 1:10

MITTAUSDOKUMENTOINTI  
Ilmo Kajala / Ilmo Kajala

TURUN MAAKUNTAMUSEO, TURKU

6.005

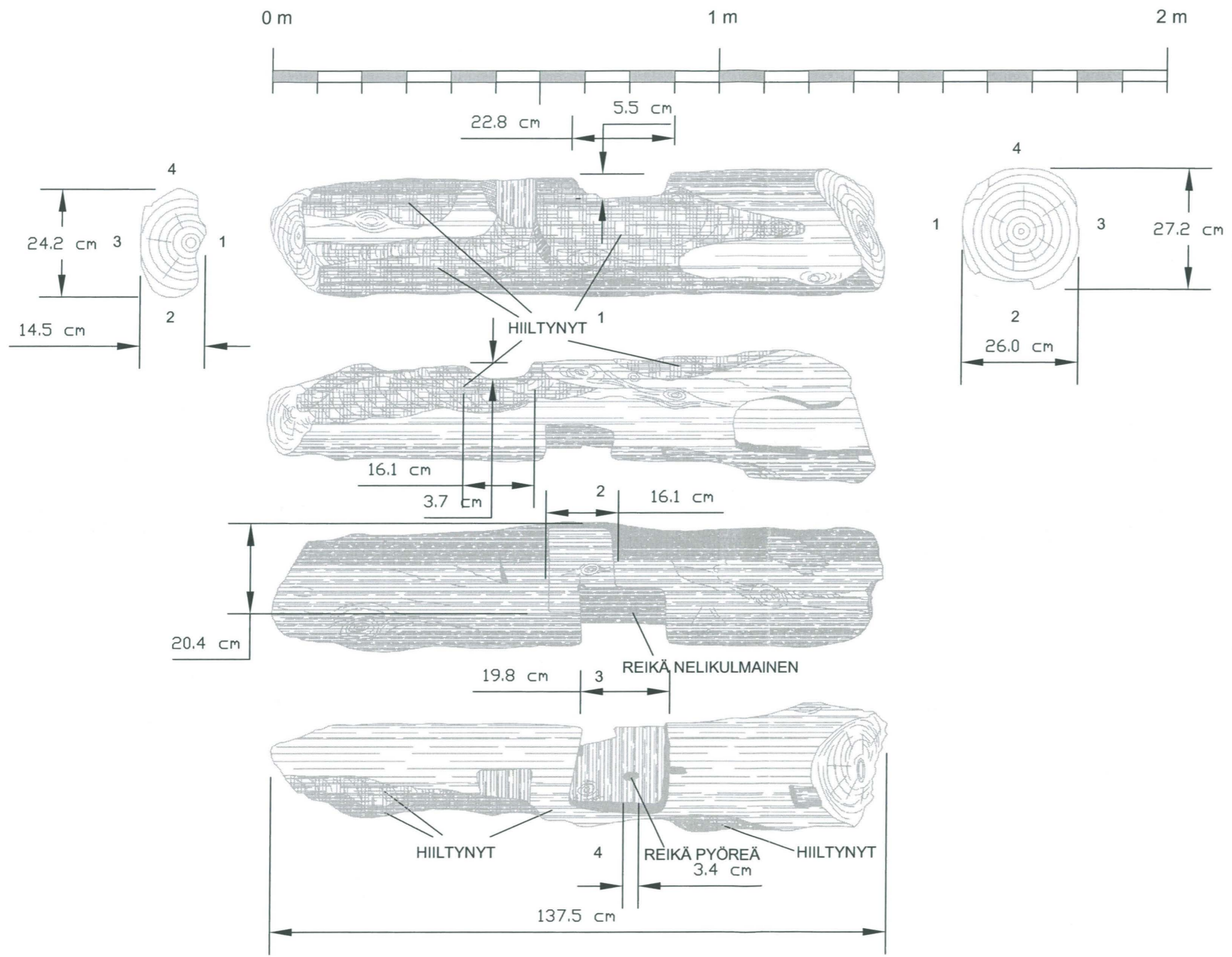

<p><b>TURKU 2006</b>  <b>Tryckerihuset</b></p>	<p>Yksityiskohtapiirros  R137  Kolottu hirsi  Mittakaava 1:10</p>
<p>MITTAUSDOKUMENTOINTI  Ilmo Kajala / Ilmo Kajala</p>	<p>TURUN MAAKUNTAMUSEO, TURKU</p>
	<p>6.006</p>

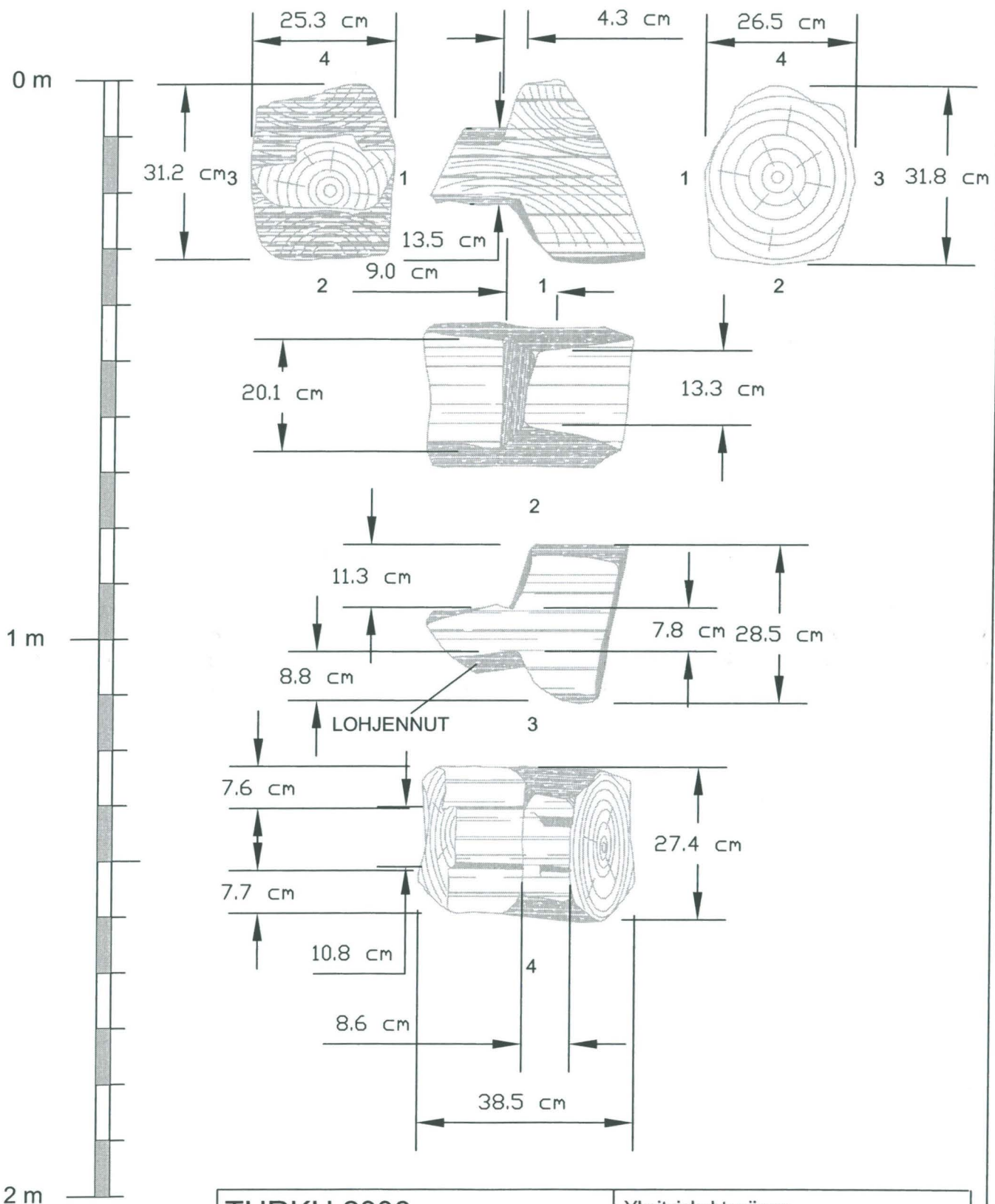

<p><b>TURKU 2006</b>  <b>Tryckerihuset</b></p>	<p>Yksityiskohtapiirros  R096A:1  Hirsi  Mittakaava 1:10</p>
<p>MITTAUSDOKUMENTOINTI  Ilmo Kajala / Ilmo Kajala</p>	<p>TURUN MAAKUNTAMUSEO, TURKU</p>
	<p>6.007</p>

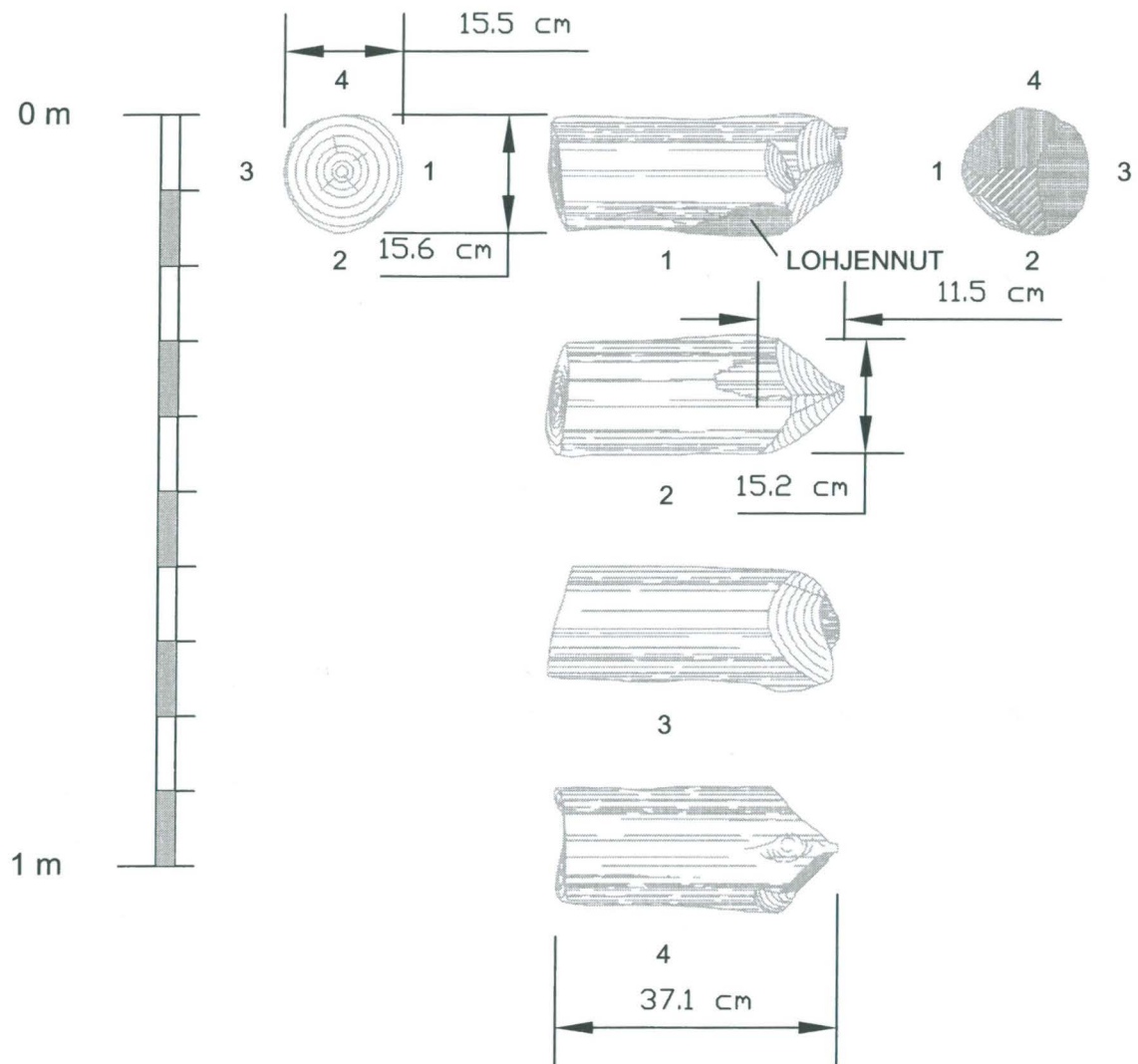

TURKU 2006  
Tryckerihuset

Yksityiskohtapiirros  
R096E (sama kuin 6.018)  
Tukipuu  
Mittakaava 1:10

MITTAUSDOKUMENTOINTI

TURUN MAAKUNTAMUSEO, TURKU

Ilmo Kajala / Ilmo Kajala

6.008

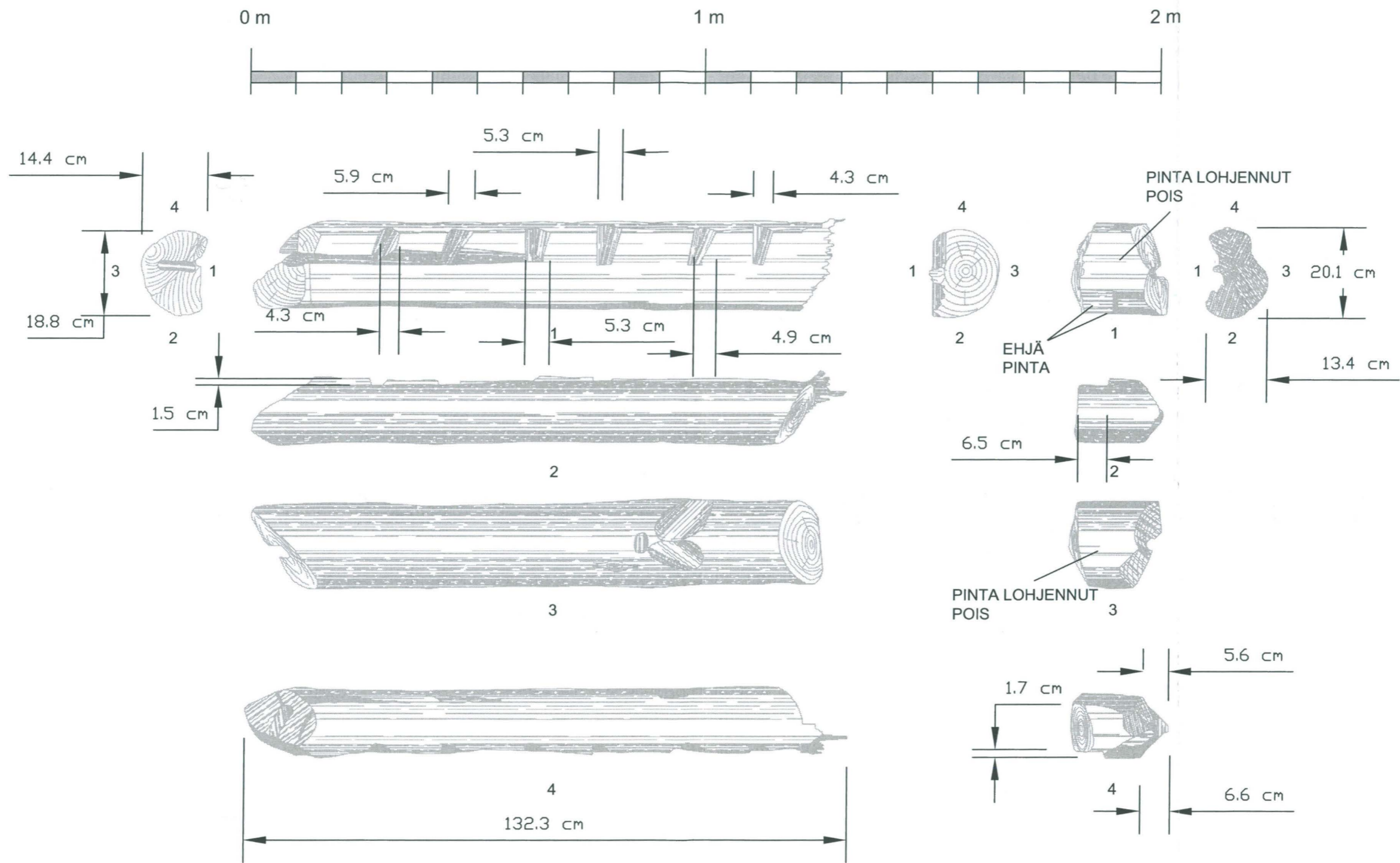

TURKU 2006  
Tryckerihuset

Yksityiskohtapiirros  
R144 kahdessa osassa  
Kolottu hirsi  
Mittakaava 1:10

MITTAUSDOKUMENTOINTI  
Ilmo Kajala / Ilmo Kajala

TURUN MAAKUNTAMUSEO, TURKU

6.009

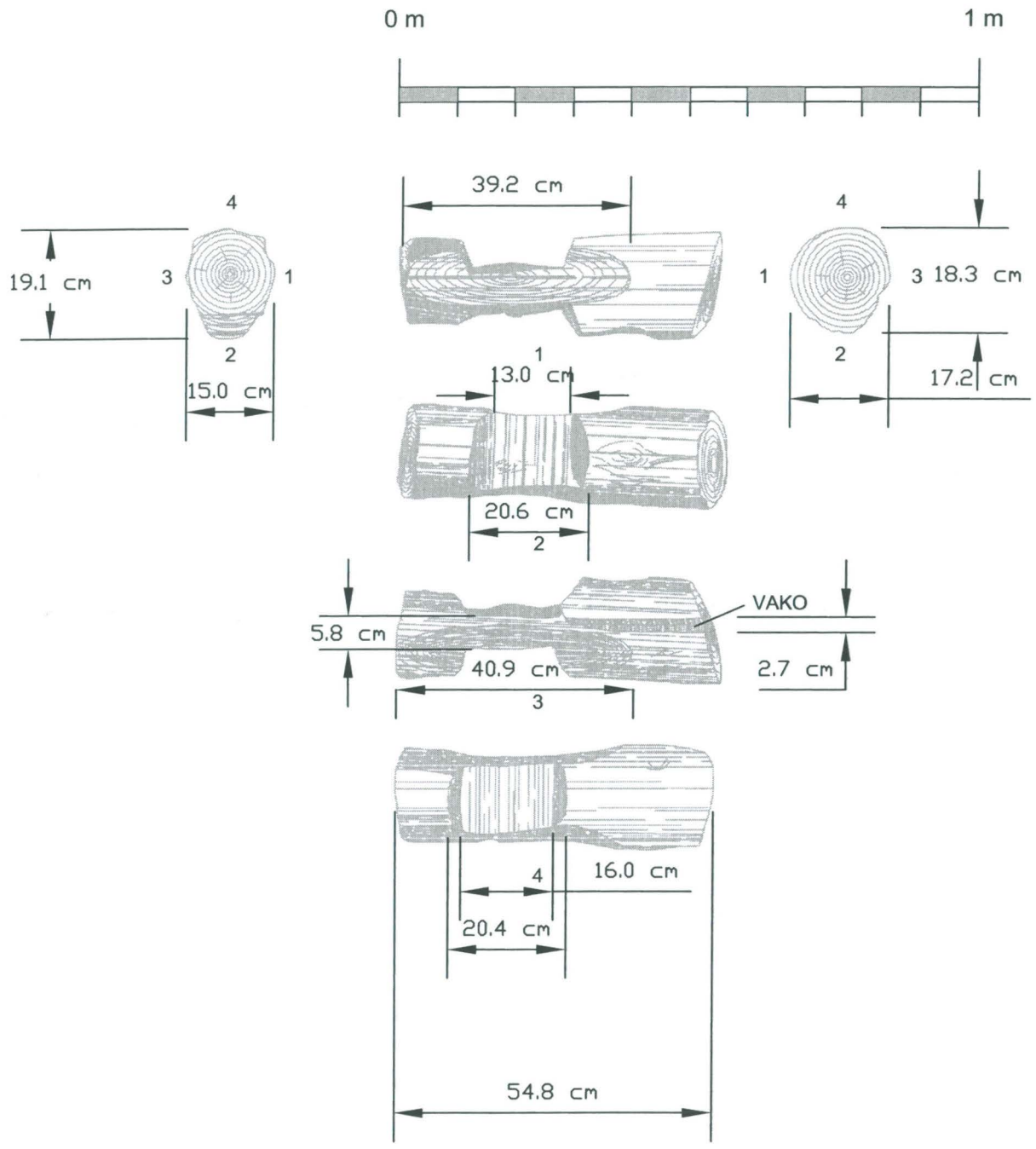

TURKU 2006  
Tryckerihuset

Yksityiskohtapiirros  
R096  
Hirren pää  
Mittakaava 1:10

MITTAUSDOKUMENTOINTI  
Ilmo Kajala / Ilmo Kajala

TURUN MAAKUNTAMUSEO, TURKU

6.010

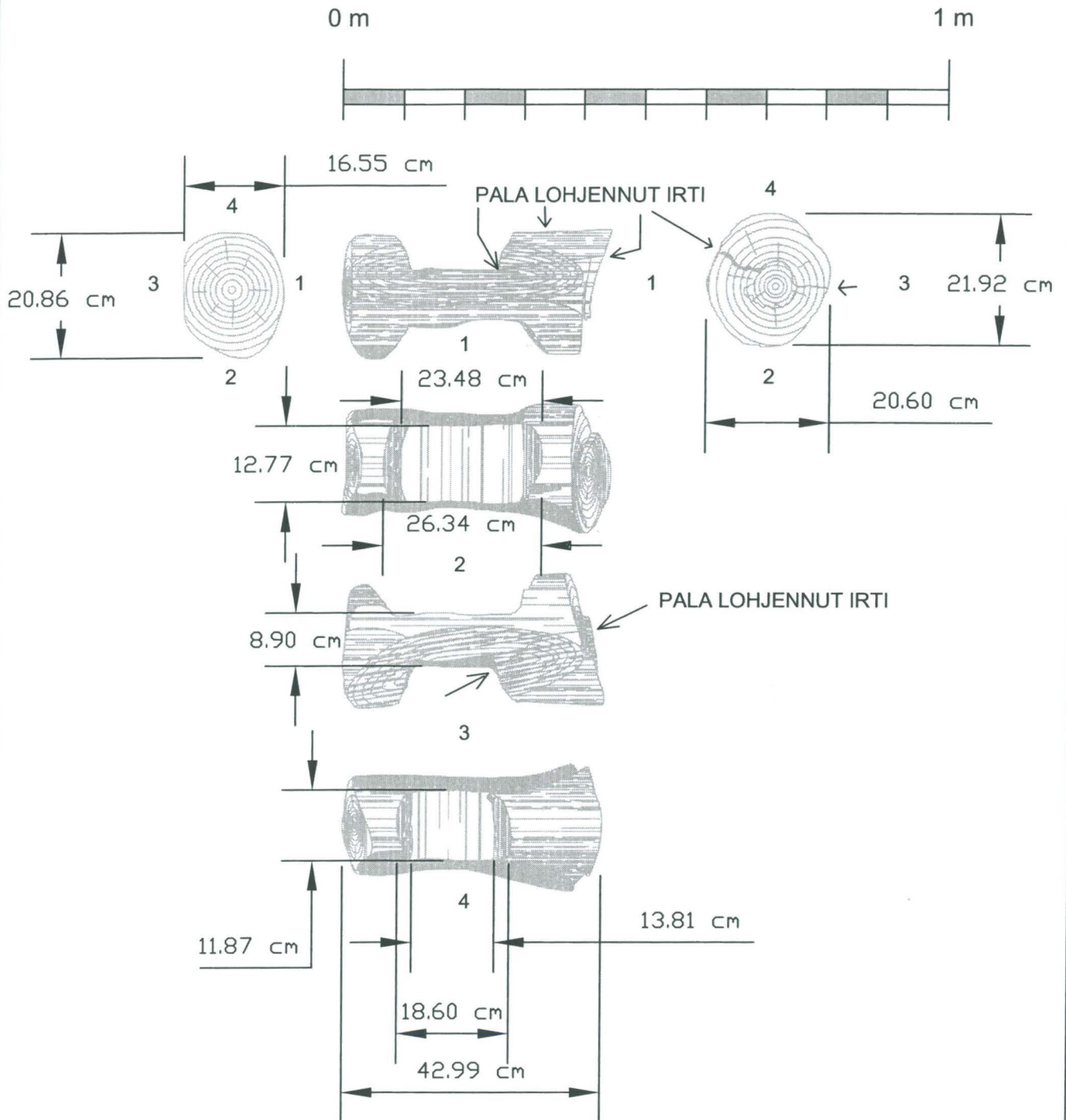

TURKU 2006  
Tryckerihuset

Yksityiskohtapiirros  
R096  
Hirren pää  
Mittakaava 1:10

MITTAUSDOKUMENTOINTI  
Ilmo Kajala / Ilmo Kajala

TURUN MAAKUNTAMUSEO, TURKU

6.011



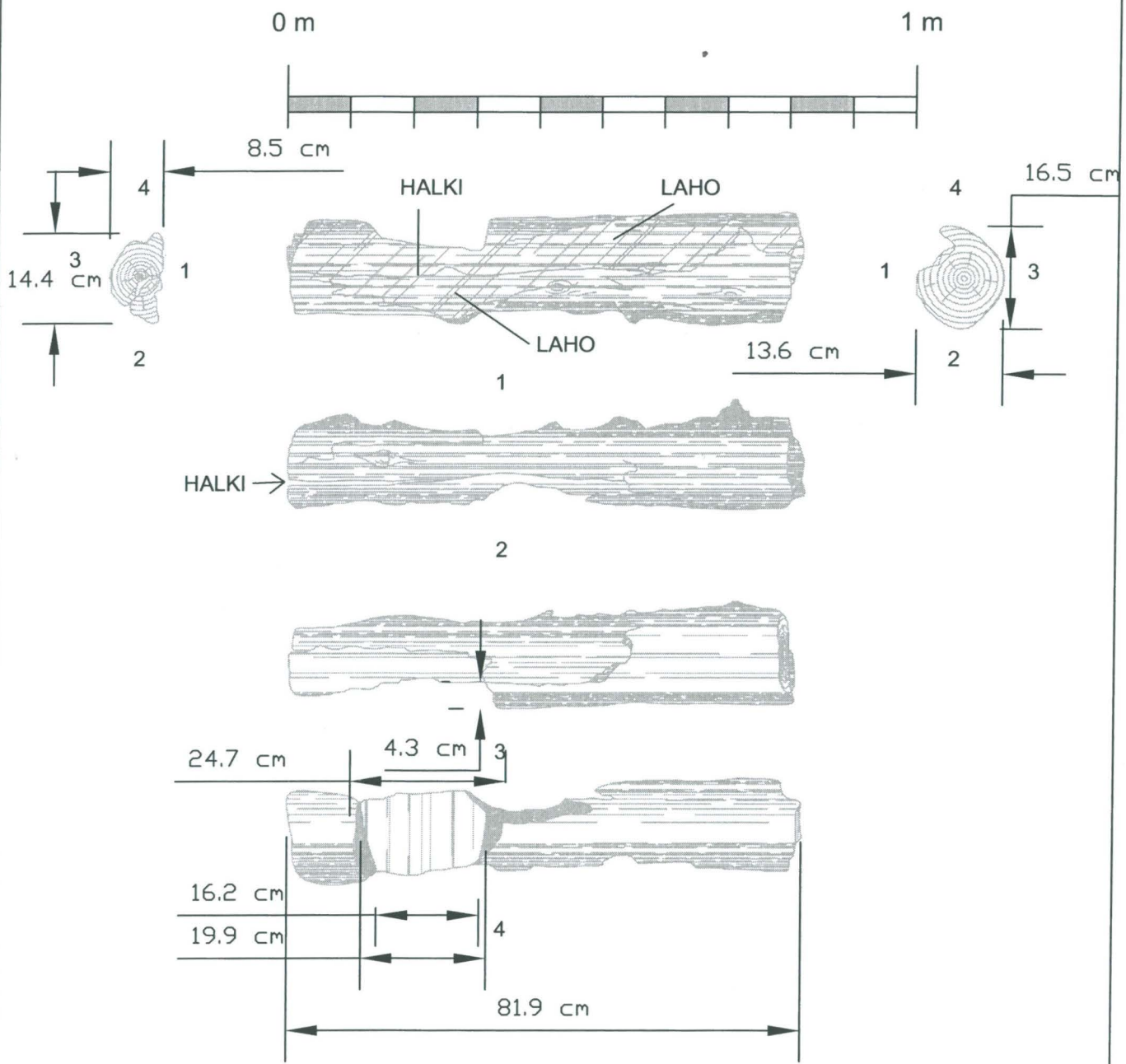

<p><b>TURKU 2006</b>  <b>Tryckerihuset</b></p>	<p>Yksityiskohtapiirros  R096  Hirsi  Mittakaava 1:10</p>
<p>MITTAUSDOKUMENTOINTI  Ilmo Kajala / Ilmo Kajala</p>	<p>TURUN MAAKUNTAMUSEO, TURKU</p> <hr/> <p>6.012</p>

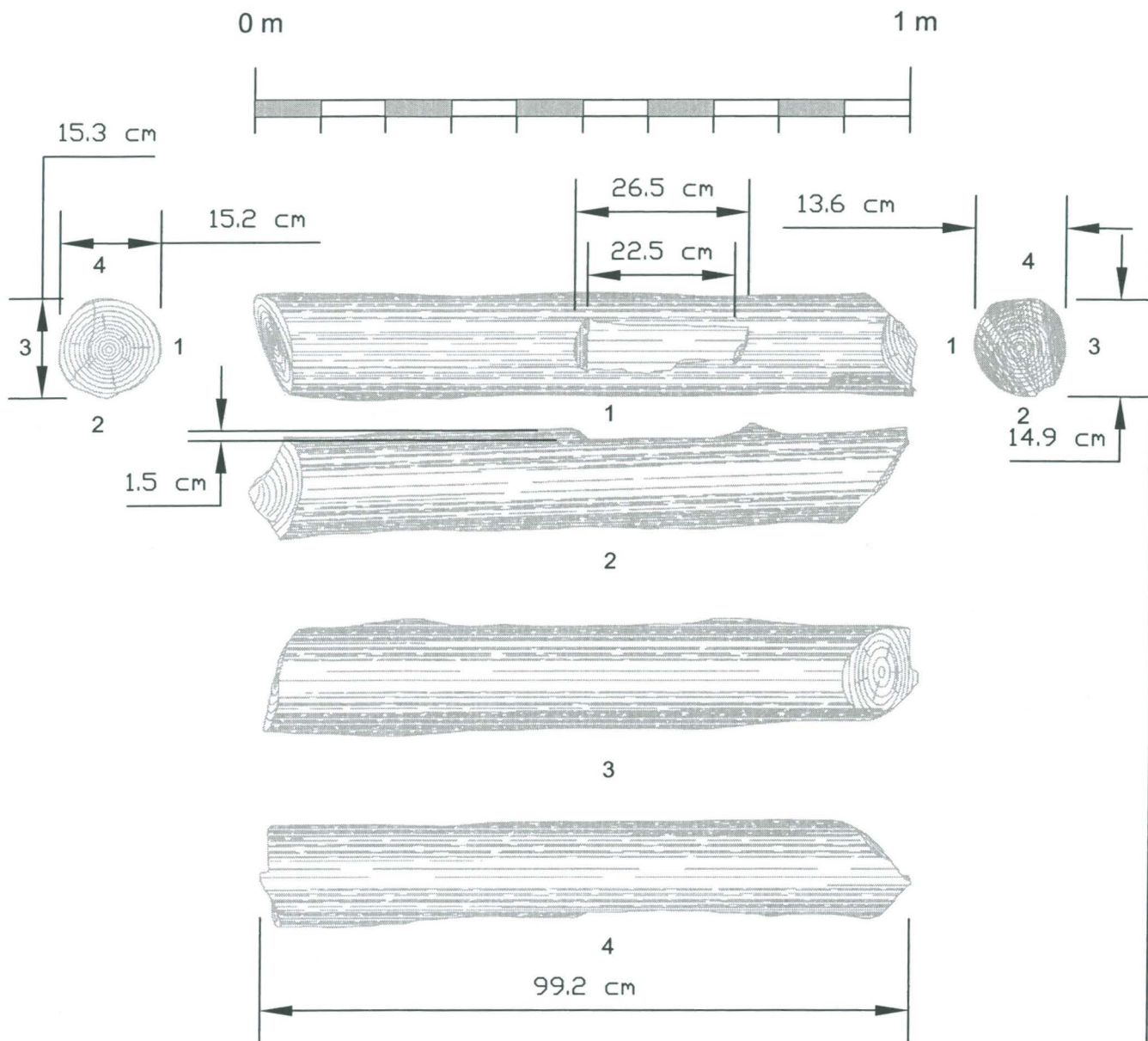

TURKU 2006  
Tryckerihuset

Yksityiskohtapiirros  
R126B  
Hirsi  
Mittakaava 1:10

MITTAUSDOKUMENTOINTI  
Ilmo Kajala / Ilmo Kajala

TURUN MAAKUNTAMUSEO, TURKU

6.013

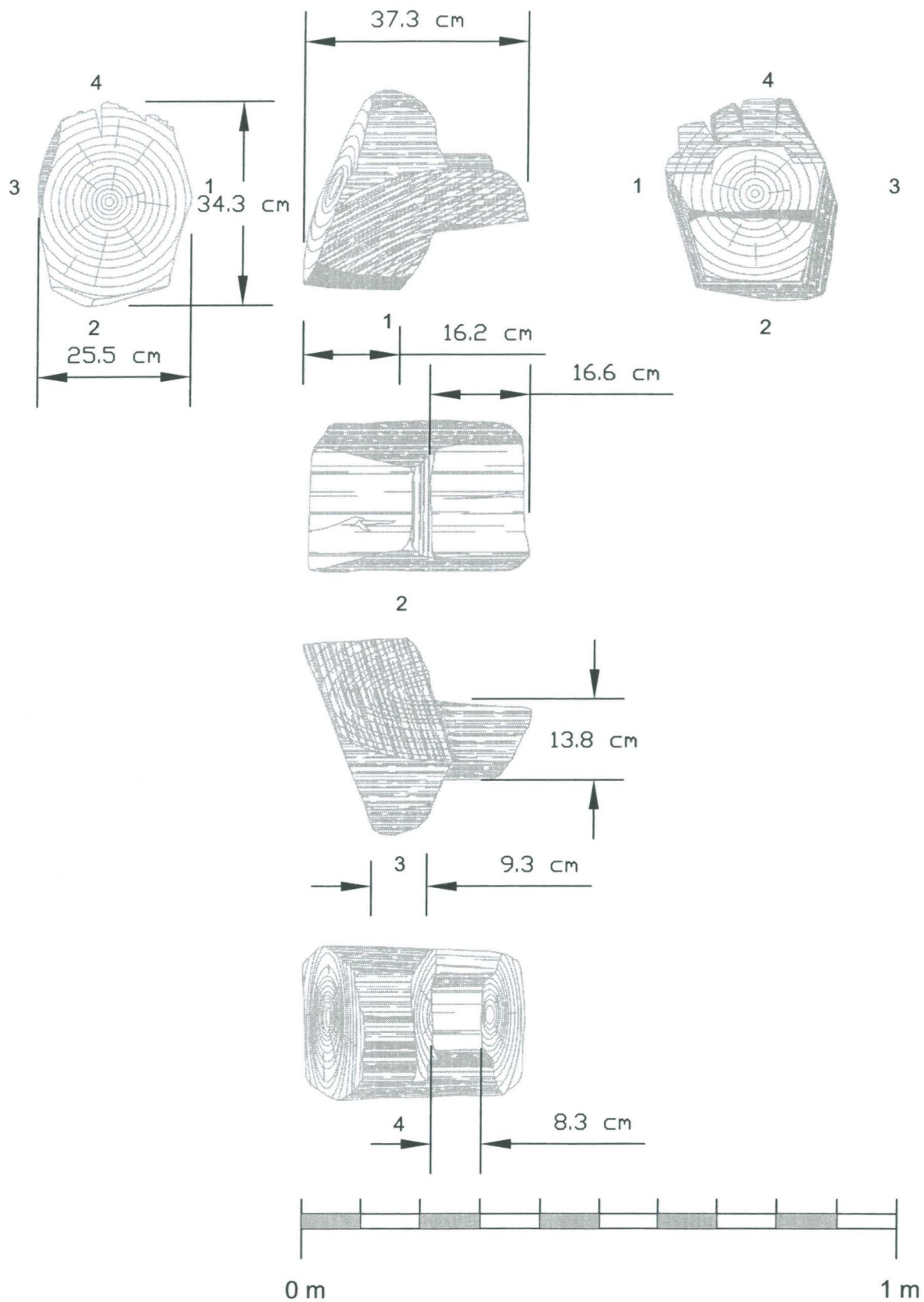

TURKU 2006  
Tryckerihuset

Yksityiskohtapiirros  
R096  
Hirren pää  
Mittakaava 1:10

MITTAUSDOKUMENTOINTI  
Ilmo Kajala / Ilmo Kajala

TURUN MAAKUNTAMUSEO, TURKU

6.014

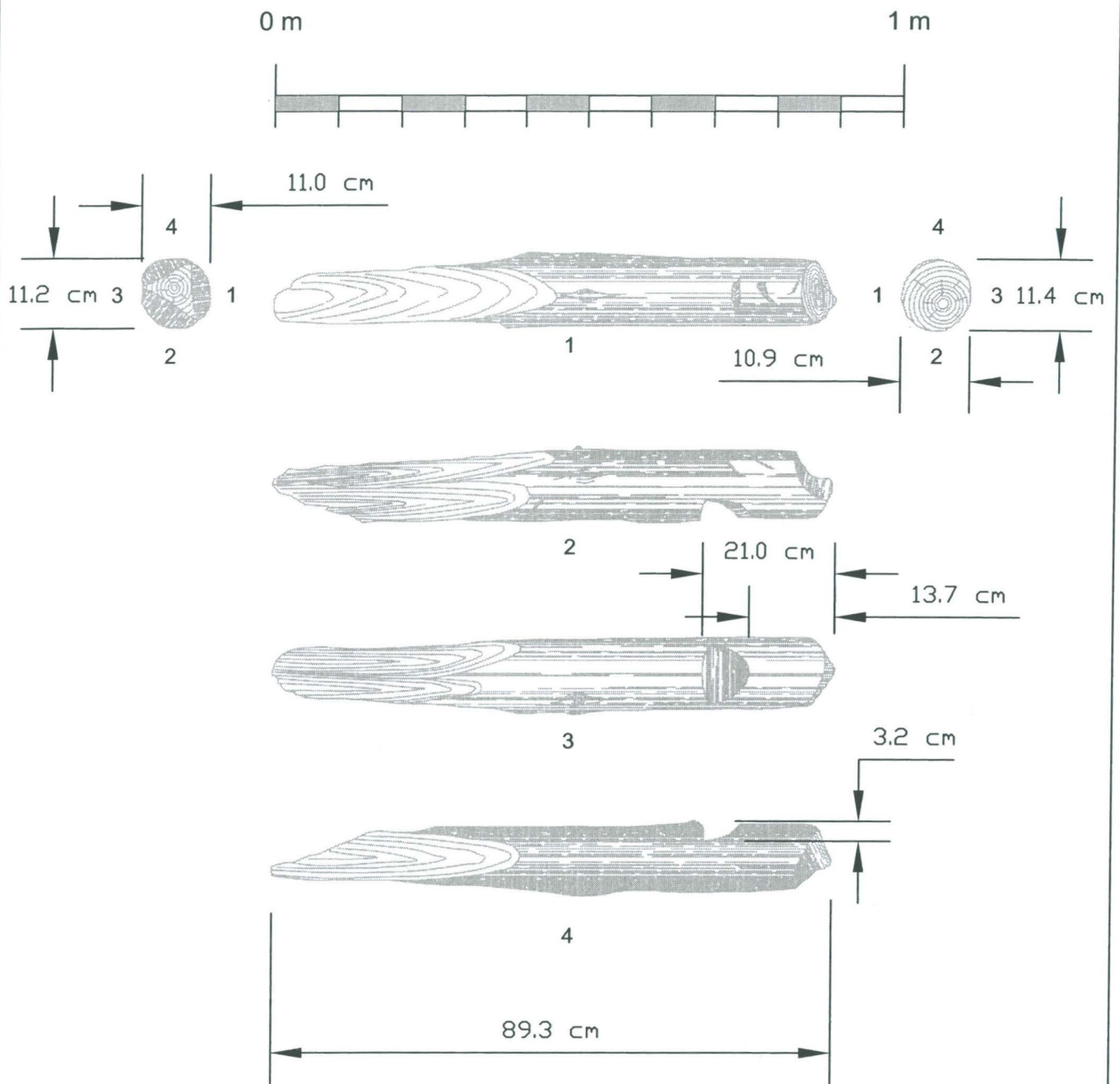

TURKU 2006  
Tryckerihuset

Yksityiskohtapiirros  
R166  
Paalu  
Mittakaava 1:10

MITTAUSDOKUMENTOINTI  
Ilmo Kajala / Ilmo Kajala

TURUN MAAKUNTAMUSEO, TURKU

6.015

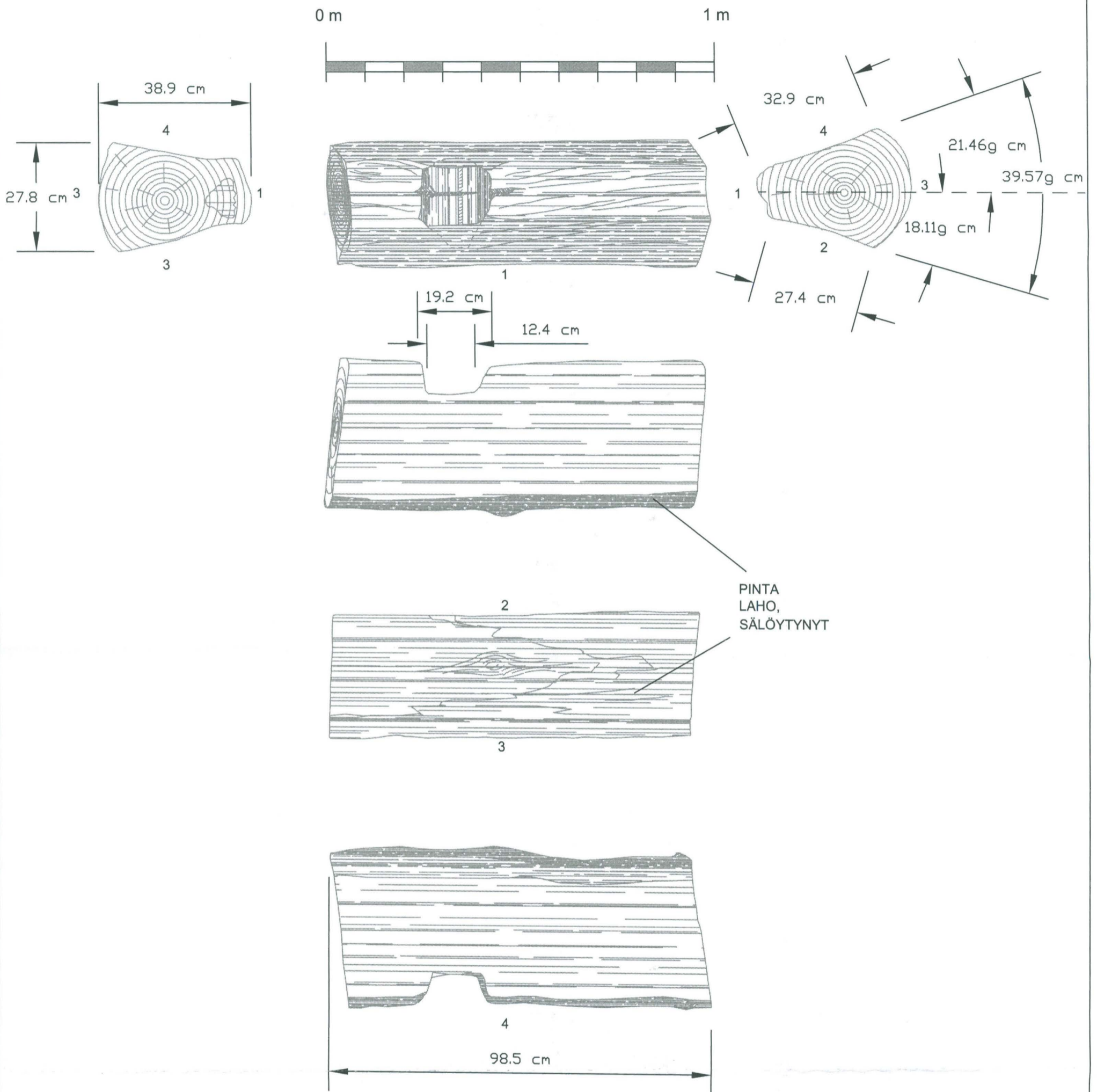

<p>TURKU 2006 Tryckerihuset</p>	<p>Yksityiskohtapiirros R069D Hirsi Mittakaava 1:10</p>
<p>MITTAUSDOKUMENTOINTI Ilmo Kajala / Ilmo Kajala</p>	<p>TURUN MAAKUNTAMUSEO, TURKU</p> <hr/> <p>6.016</p>

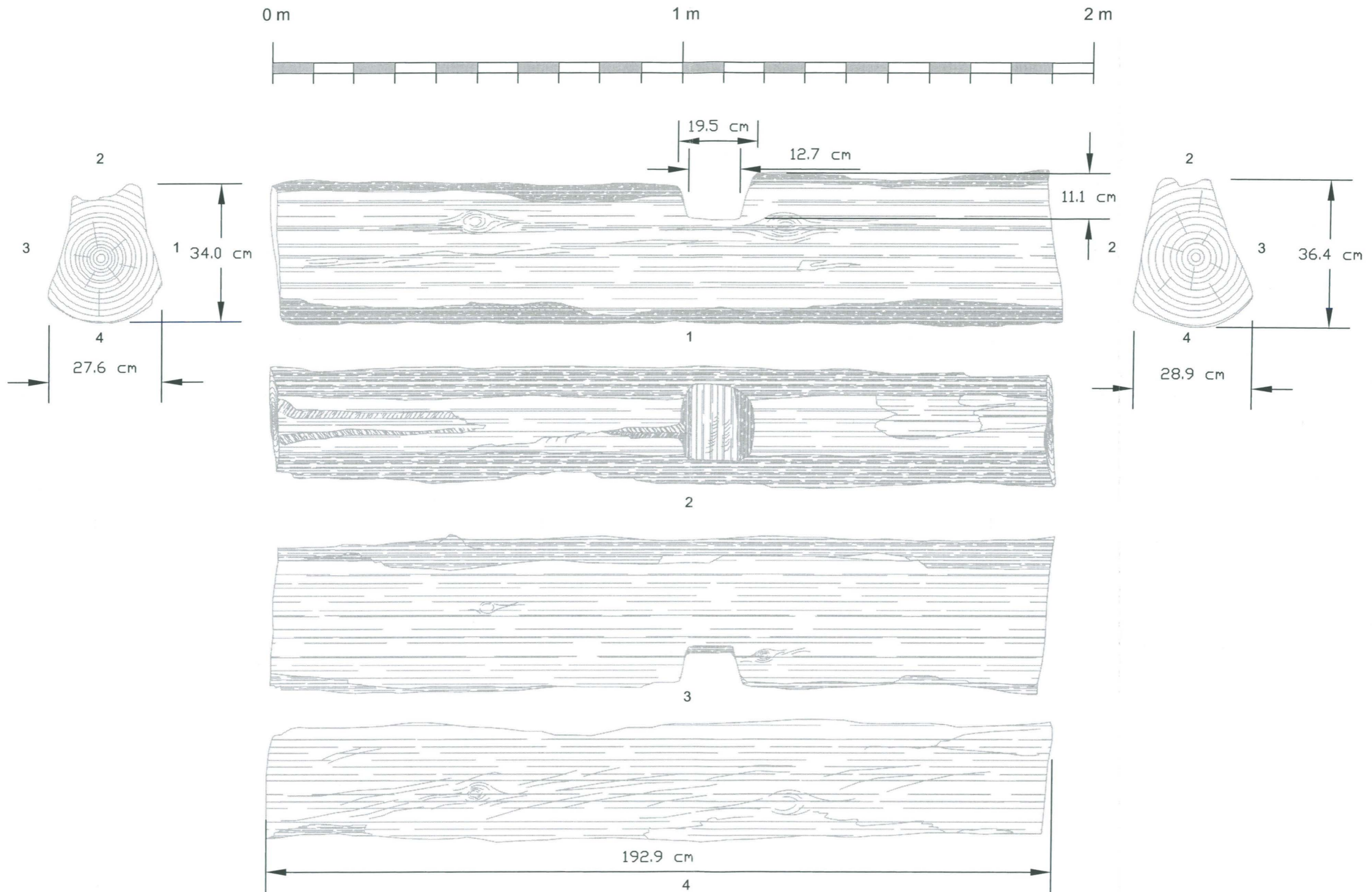

<p><b>TURKU 2006</b> Tryckerihuset</p>	<p>Yksityiskohtapiirros R069D Hirsi Mittakaava 1:10</p>
<p>MITTAUSDOKUMENTOINTI Ilmo Kajala / Ilmo Kajala</p>	<p>TURUN MAAKUNTAMUSEO, TURKU 6.017</p>

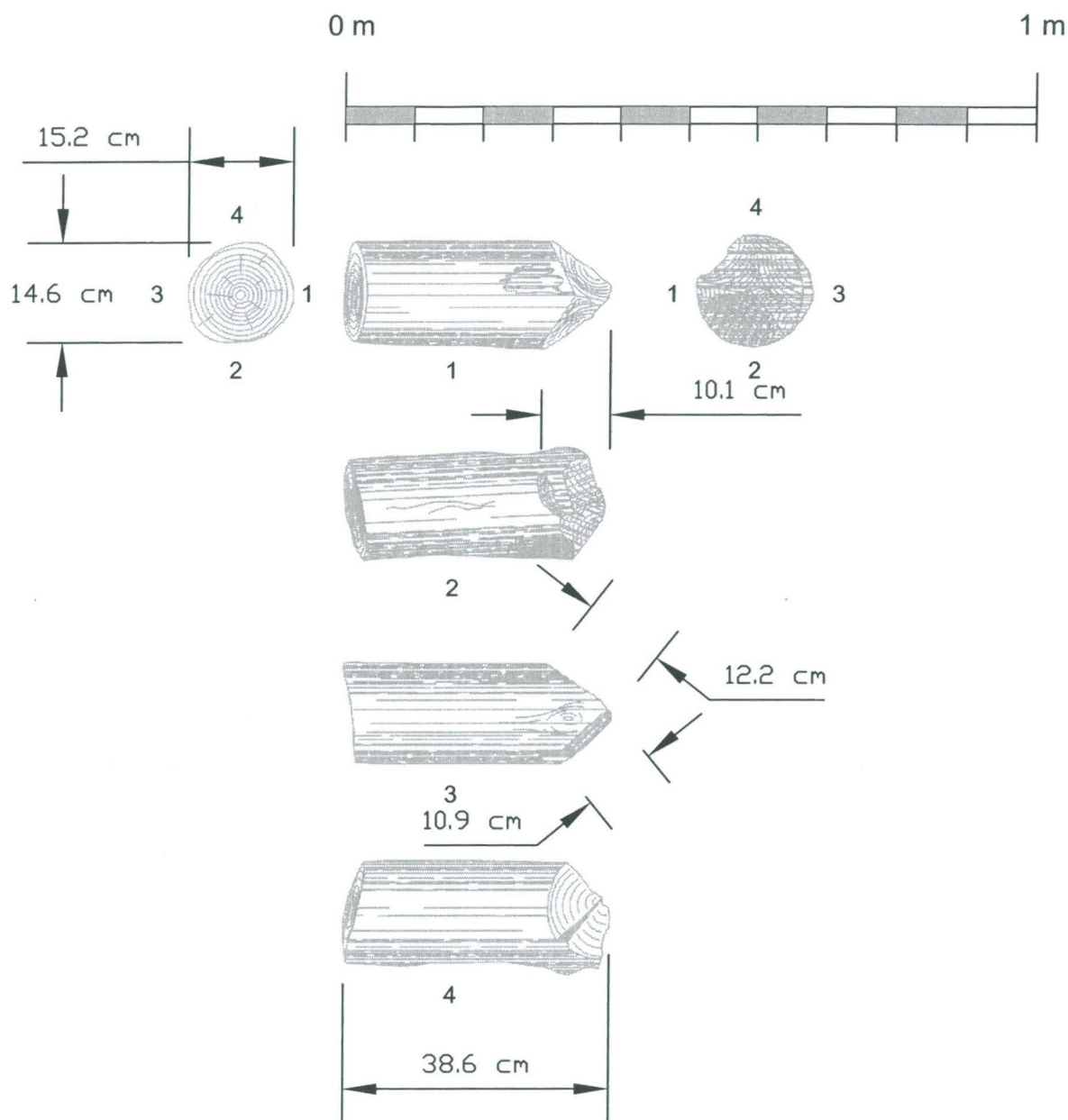

TURKU 2006  
Tryckerihuset

Yksityiskohtapiirros  
R096E (vrt. 6.008)  
Tukipuu  
Mittakaava 1:10

MITTAUSDOKUMENTOINTI  
Ilmo Kajala / Ilmo Kajala

TURUN MAAKUNTAMUSEO, TURKU

6.018

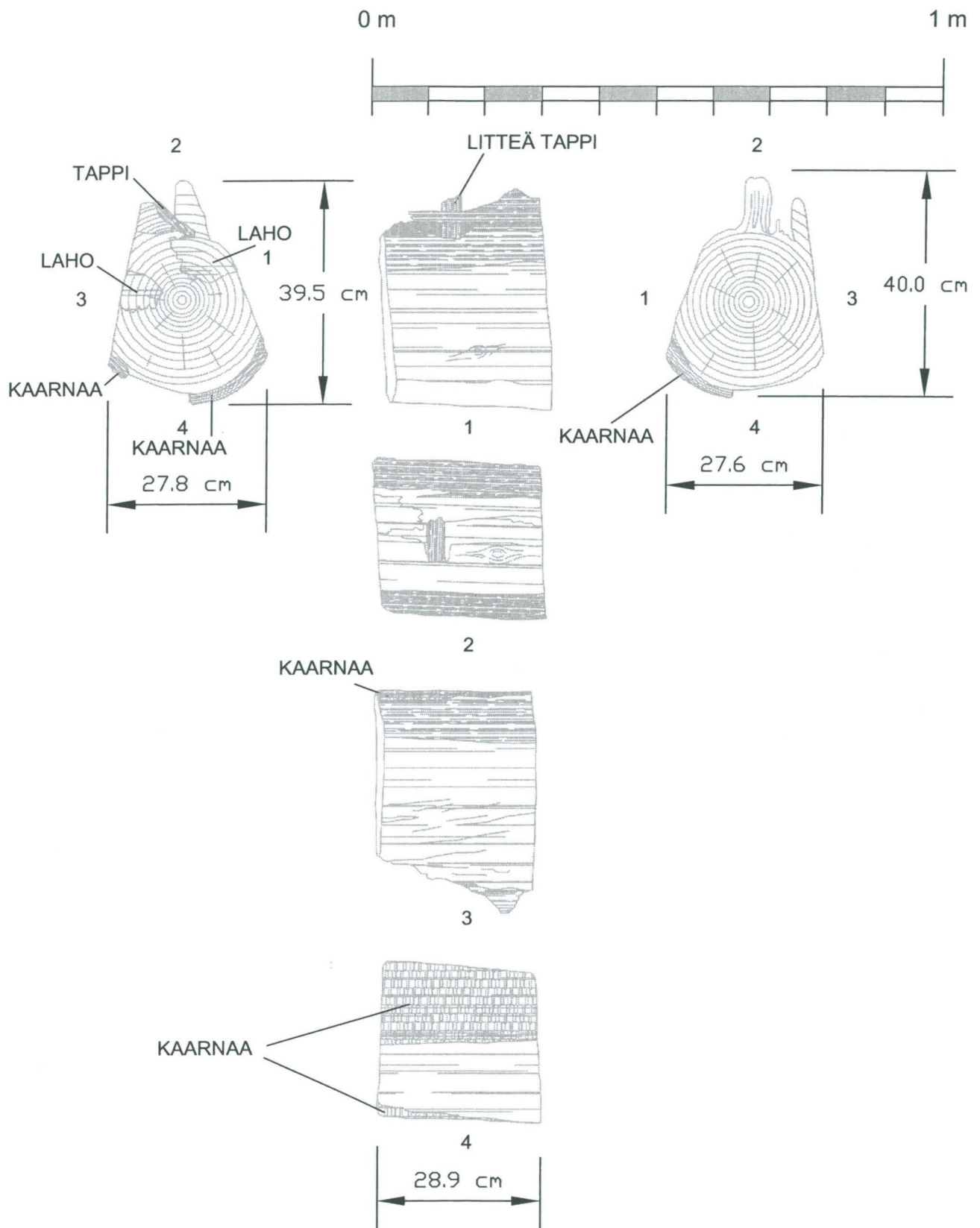

TURKU 2006  
Tryckerihuset

Yksityiskohtapiirros  
R069D  
Hirsi  
Mittakaava 1:10

MITTAUSDOKUMENTOINTI

TURUN MAAKUNTAMUSEO, TURKU

Ilmo Kajala / Ilmo Kajala

6.019



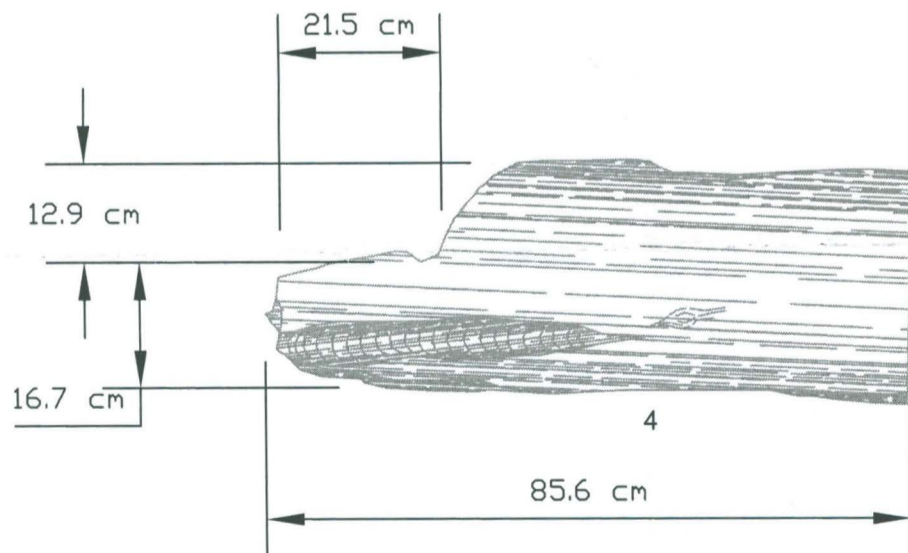
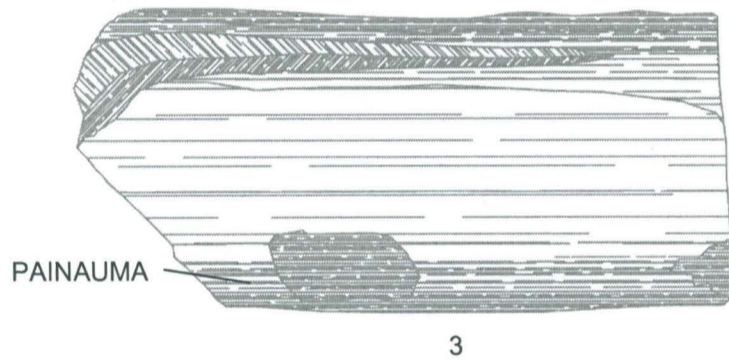
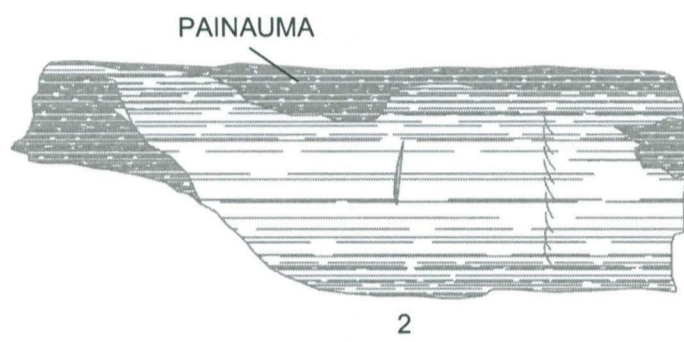
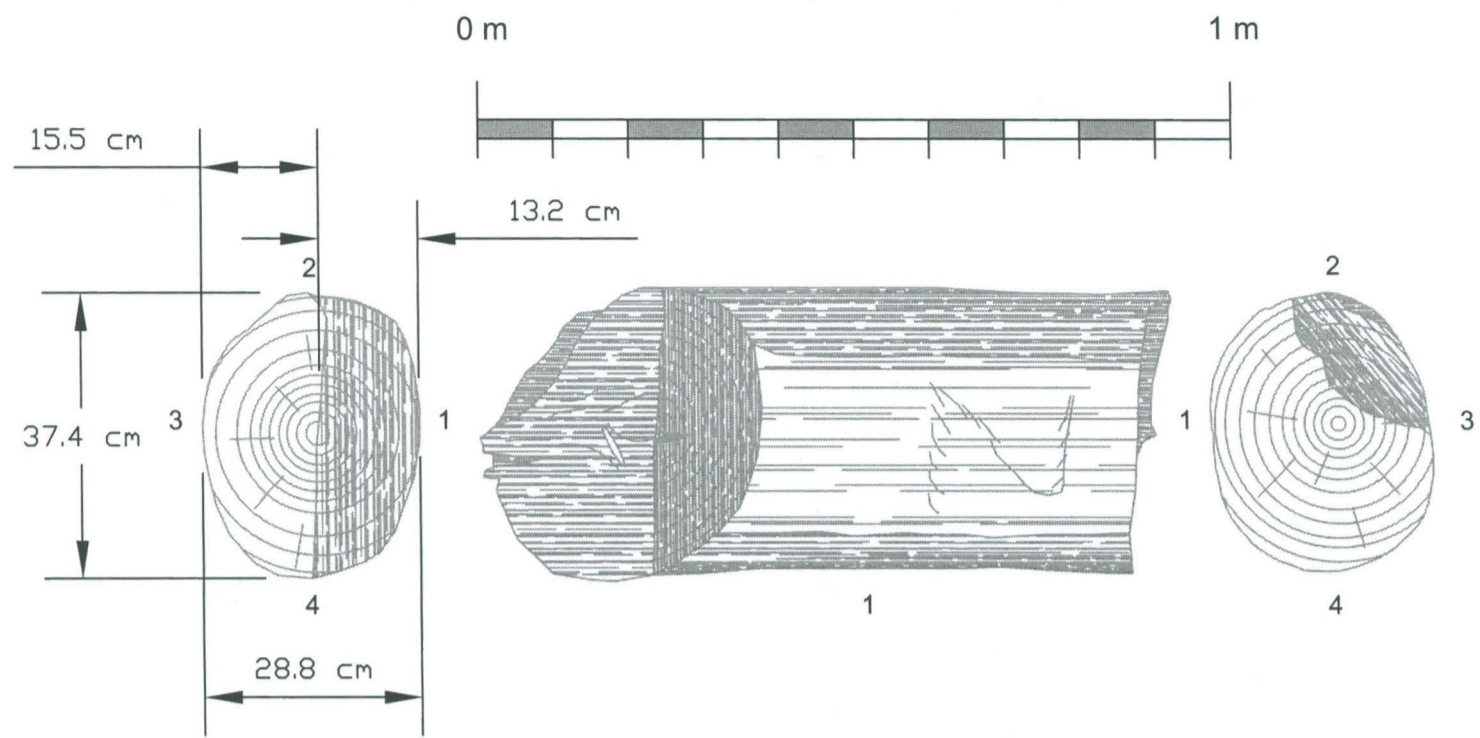

<p><b>TURKU 2006</b>  <b>Tryckerihuset</b></p>	<p>Yksityiskohtapiirros  R150A  Hirsi  Mittakaava 1:10</p>
<p>MITTAUSDOKUMENTOINTI  Ilmo Kajala / Ilmo Kajala</p>	<p>TURUN MAAKUNTAMUSEO, TURKU</p>
	<p>6.020</p>

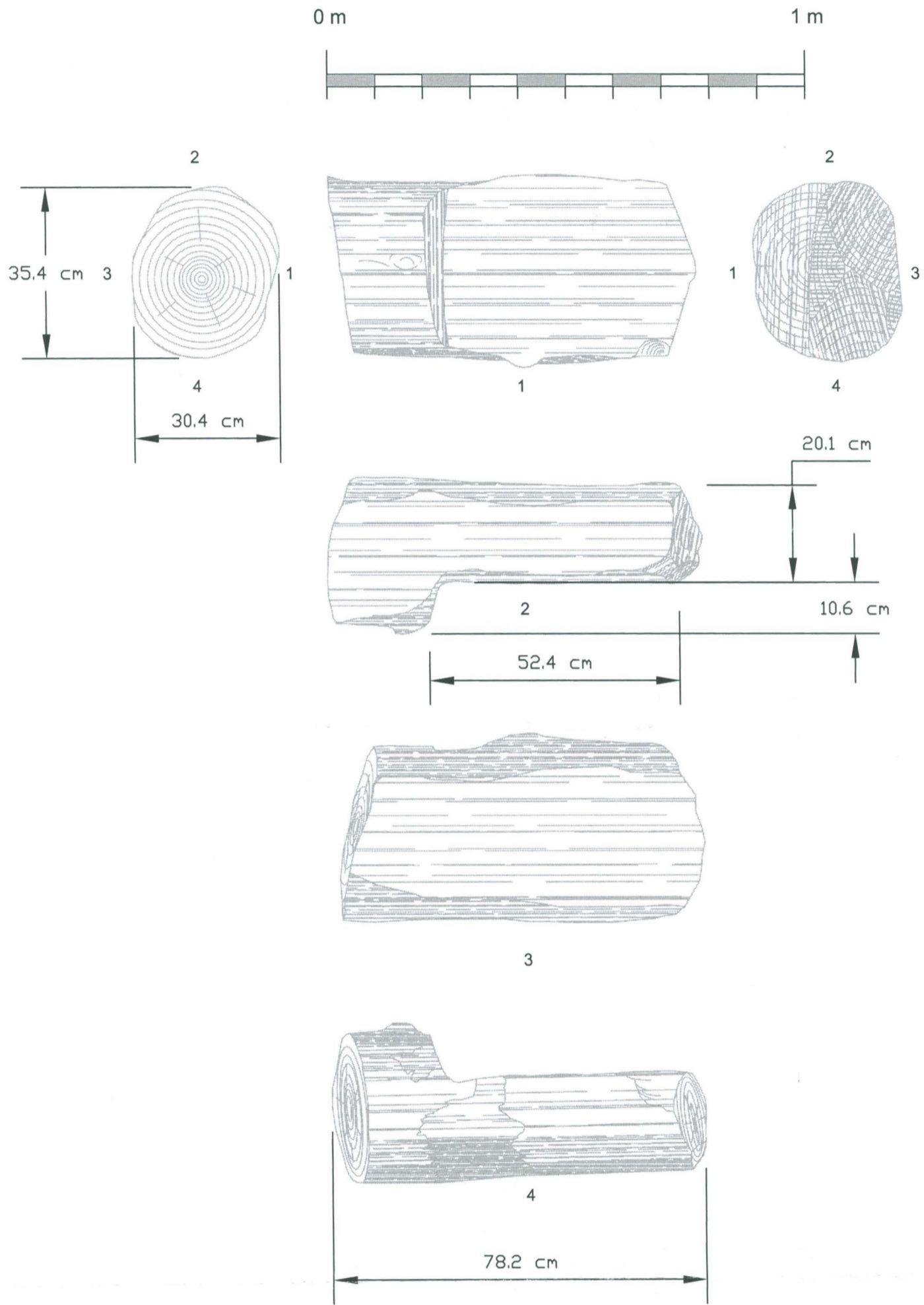

TURKU 2006  
Tryckerihuset

Yksityiskohtapiirros  
R150C  
Hirsi  
Mittakaava 1:10

MITTAUSDOKUMENTOINTI  
Ilmo Kajala / Ilmo Kajala

TURUN MAAKUNTAMUSEO, TURKU

6.021

0 m

1 m

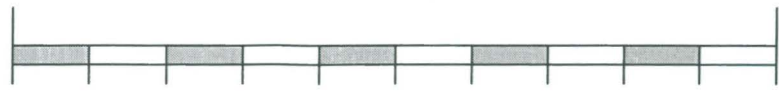

30.7 cm

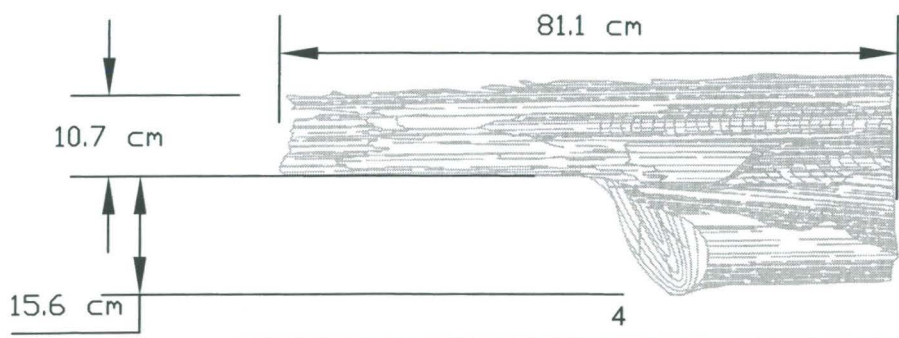
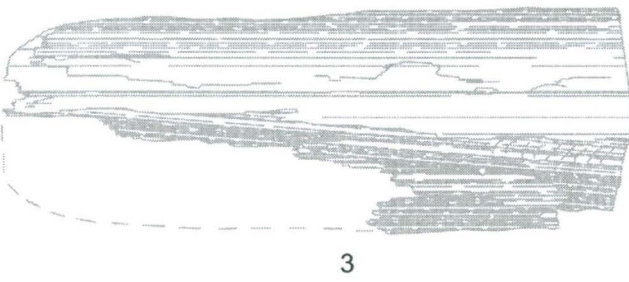
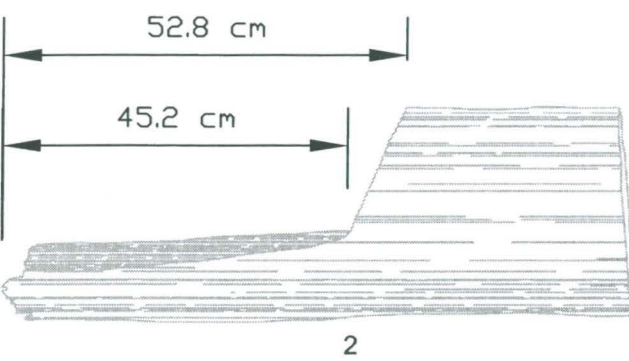
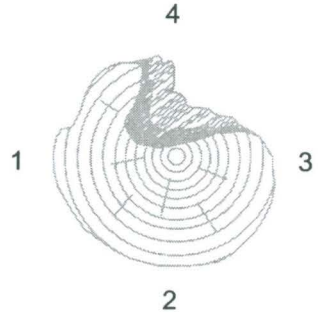
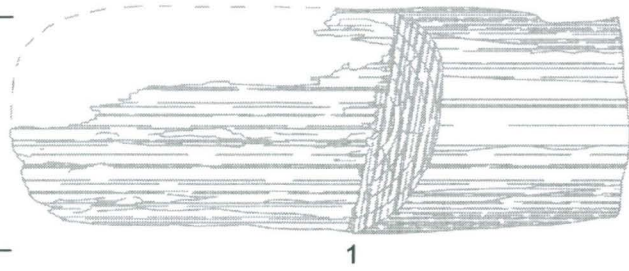
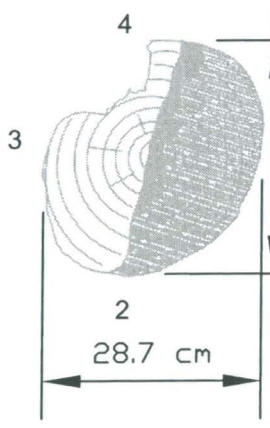

<p><b>TURKU 2006</b>  <b>Tryckerihuset</b></p>	<p>Yksityiskohtapiirros  R150A  Hirsi  Mittakaava 1:10</p>
<p>MITTAUSDOKUMENTOINTI  Ilmo Kajala / Ilmo Kajala</p>	<p>TURUN MAAKUNTAMUSEO, TURKU</p>
	<p>6.022</p>

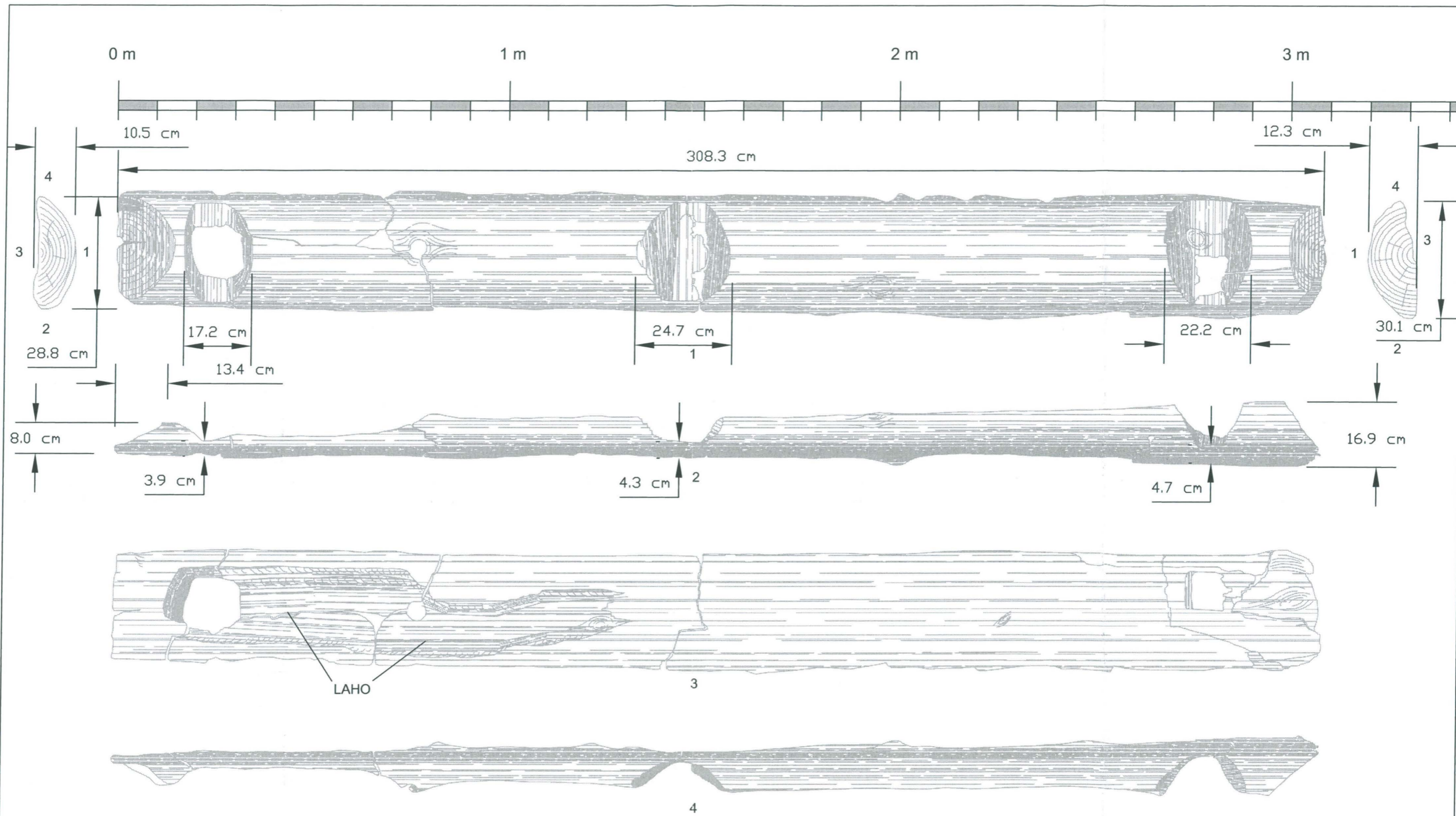

<p><b>TURKU 2006</b>  <b>Tryckerihuset</b></p>	<p>Yksityiskohtapiirros  R238F  Hirsi, haljikas (lattialankku)  Mittakaava 1:10</p>
<p>MITTAUSDOKUMENTOINTI  Ilmo Kajala / Ilmo Kajala</p>	<p>TURUN MAAKUNTAMUSEO, TURKU</p> <hr/> <p>6.023</p>

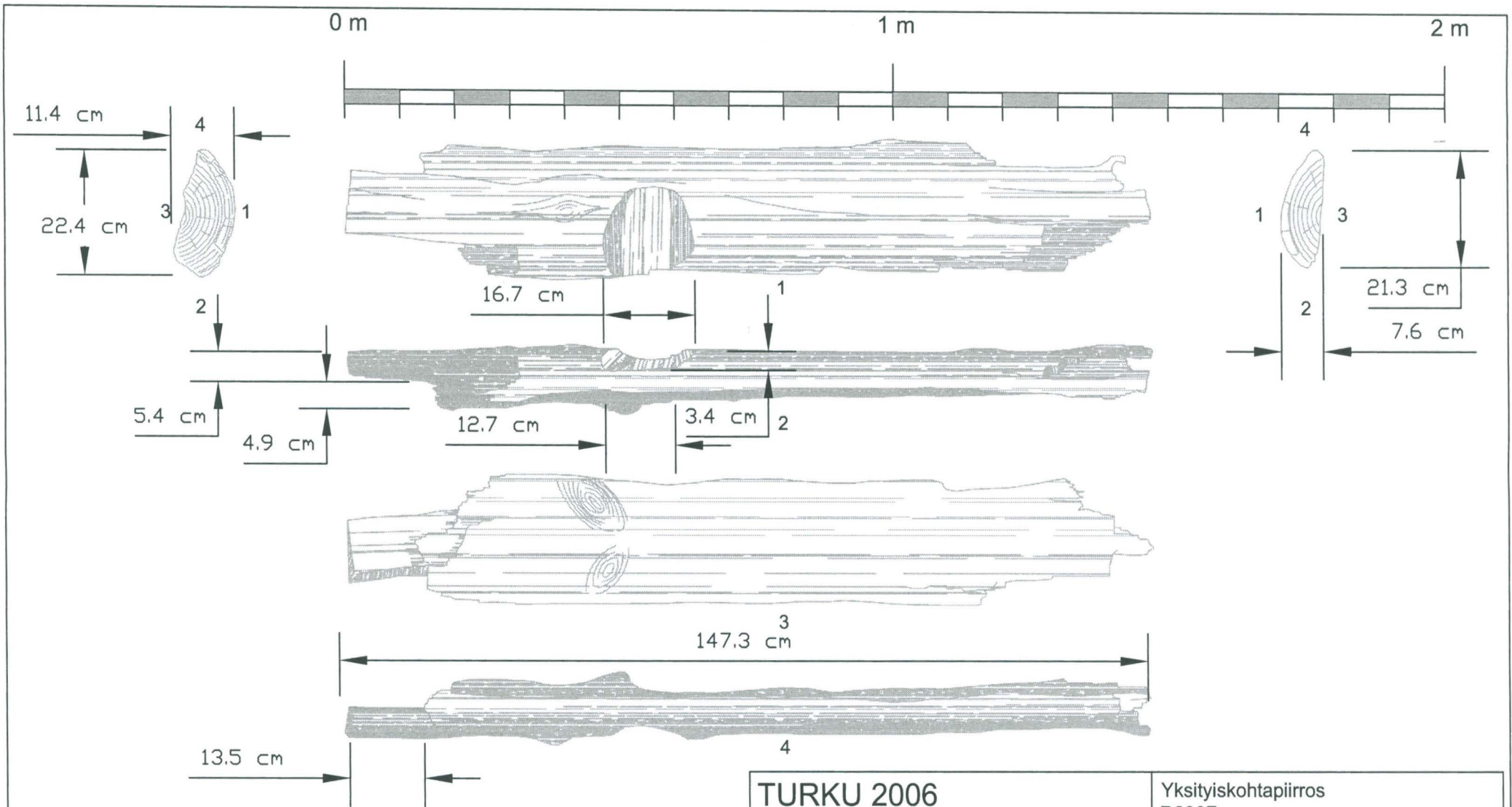

<p><b>TURKU 2006</b>  <b>Tryckerihuset</b></p>	<p>Yksityiskohtapiirros  R238F  Hirsi, haljikas (lattialankku)  Mittakaava 1:10</p>
<p>MITTAUSDOKUMENTOINTI  Ilmo Kajala / Ilmo Kajala</p>	<p>TURUN MAAKUNTAMUSEO, TURKU</p>
	<p>6.024</p>

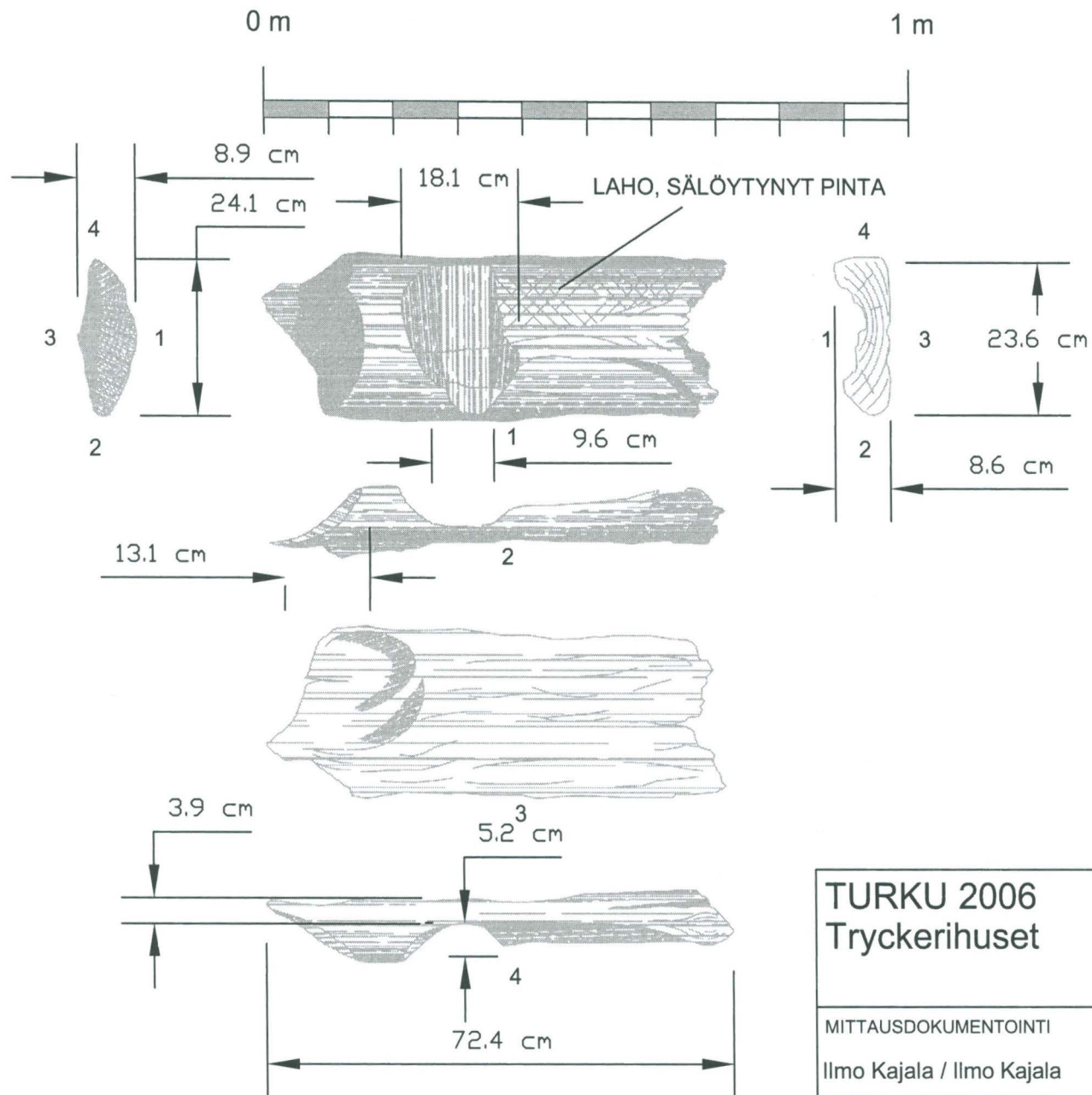

TURKU 2006  
Tryckerihuset

Yksityiskohtapiirros  
R238F  
Hirsi, haljikas (lattialankku)  
Mittakaava 1:10

MITTAUSDOKUMENTOINTI  
Ilmo Kajala / Ilmo Kajala

TURUN MAAKUNTAMUSEO, TURKU

6.025

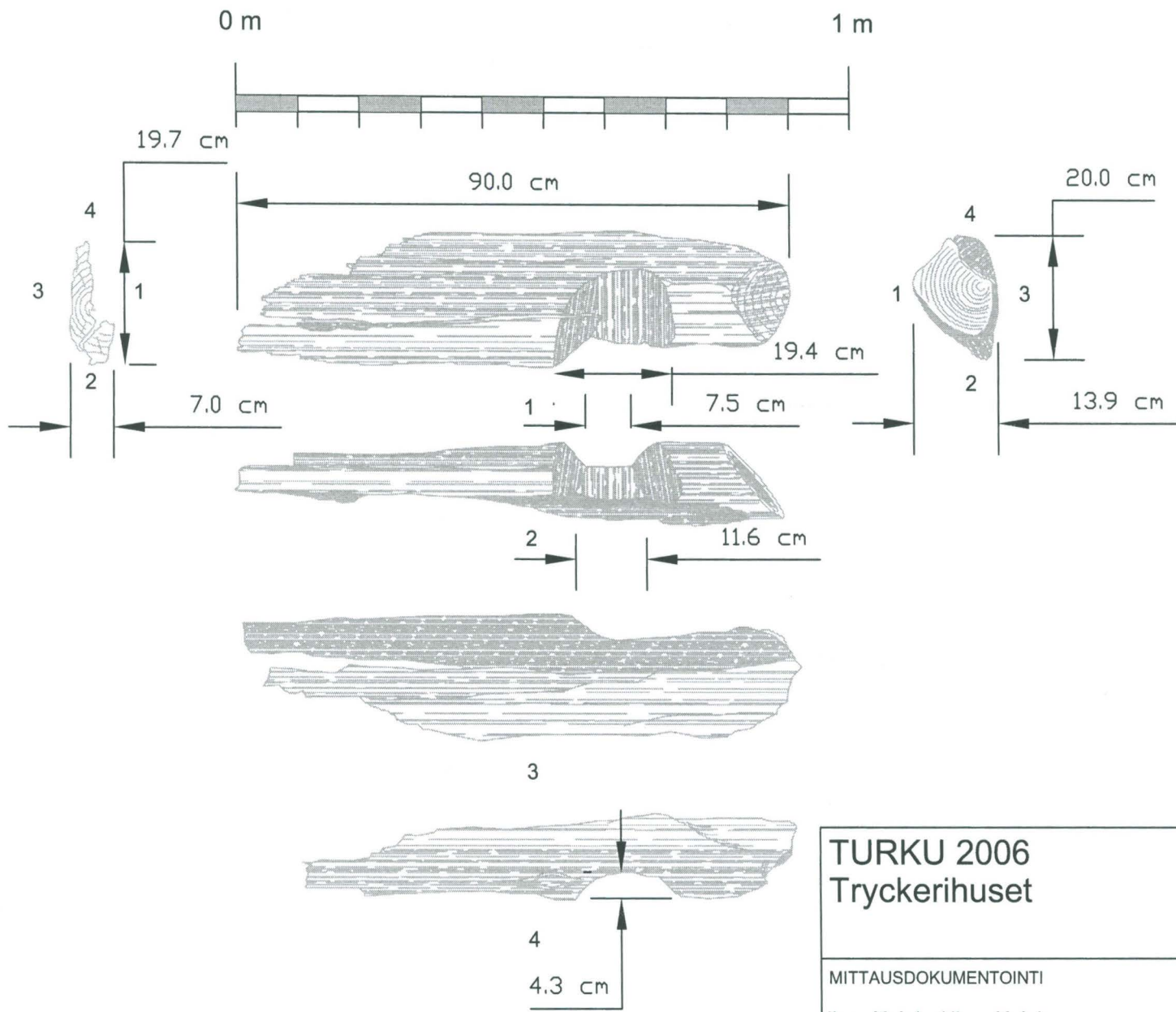

<p><b>TURKU 2006</b>  <b>Tryckerihuset</b></p>	<p>Yksityiskohtapiirros  R 238 A  Lattialankku 1  Mittakaava 1:10</p>
<p>MITTAUSDOKUMENTOINTI  Ilmo Kajala / Ilmo Kajala</p>	<p>TURUN MAAKUNTAMUSEO, TURKU</p> <p>6.026</p>

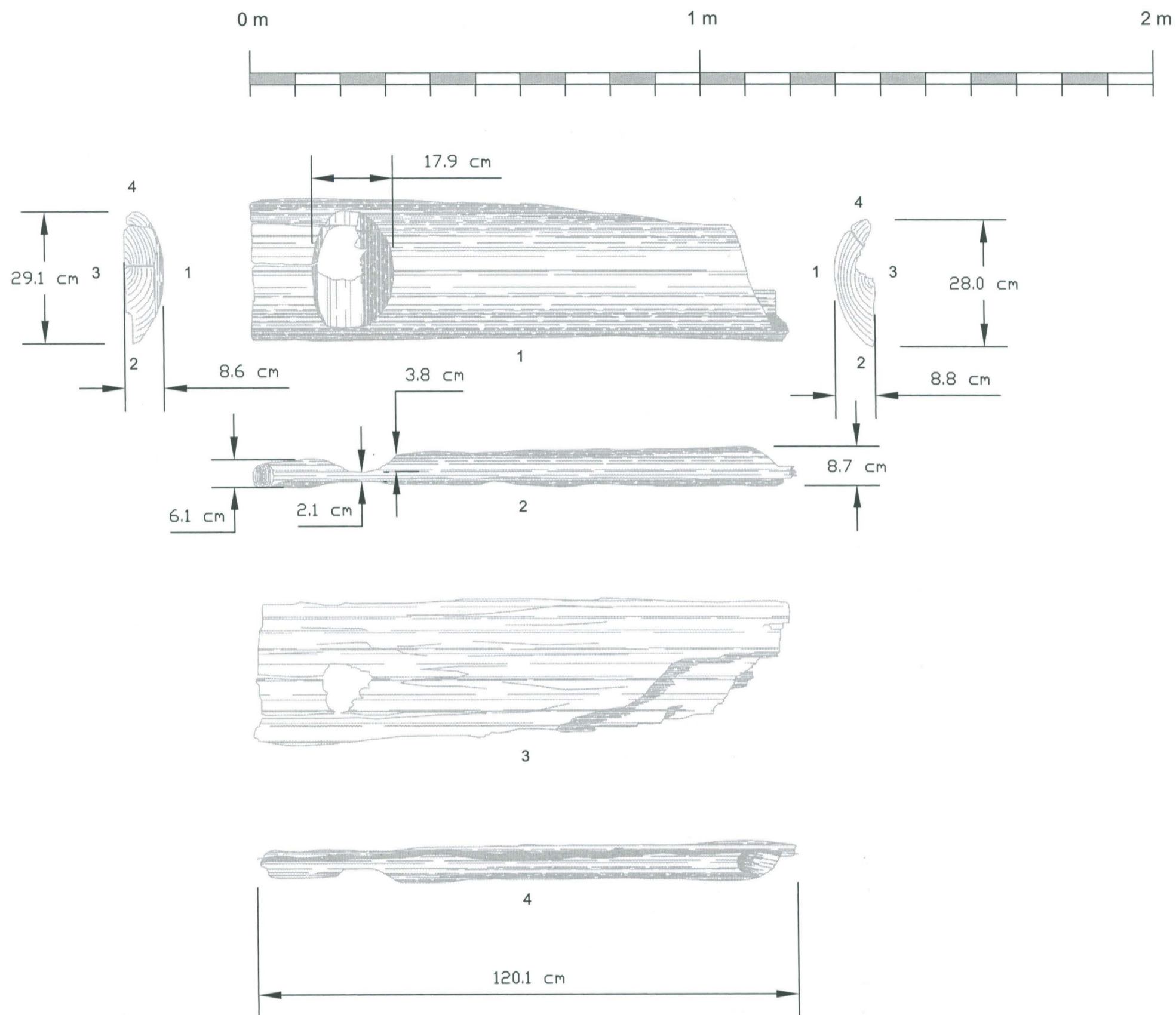

<p><b>TURKU 2006</b> <b>Tryckerihuset</b></p>	<p>Yksityiskohtapiirros R238F Lattialankku, sen lounaispää (SW) Mittakaava 1:10</p>
<p>MITTAUSDOKUMENTOINTI Ilmo Kajala / Ilmo Kajala</p>	<p>TURUN MAAKUNTAMUSEO, TURKU</p>
	<p>6.027</p>



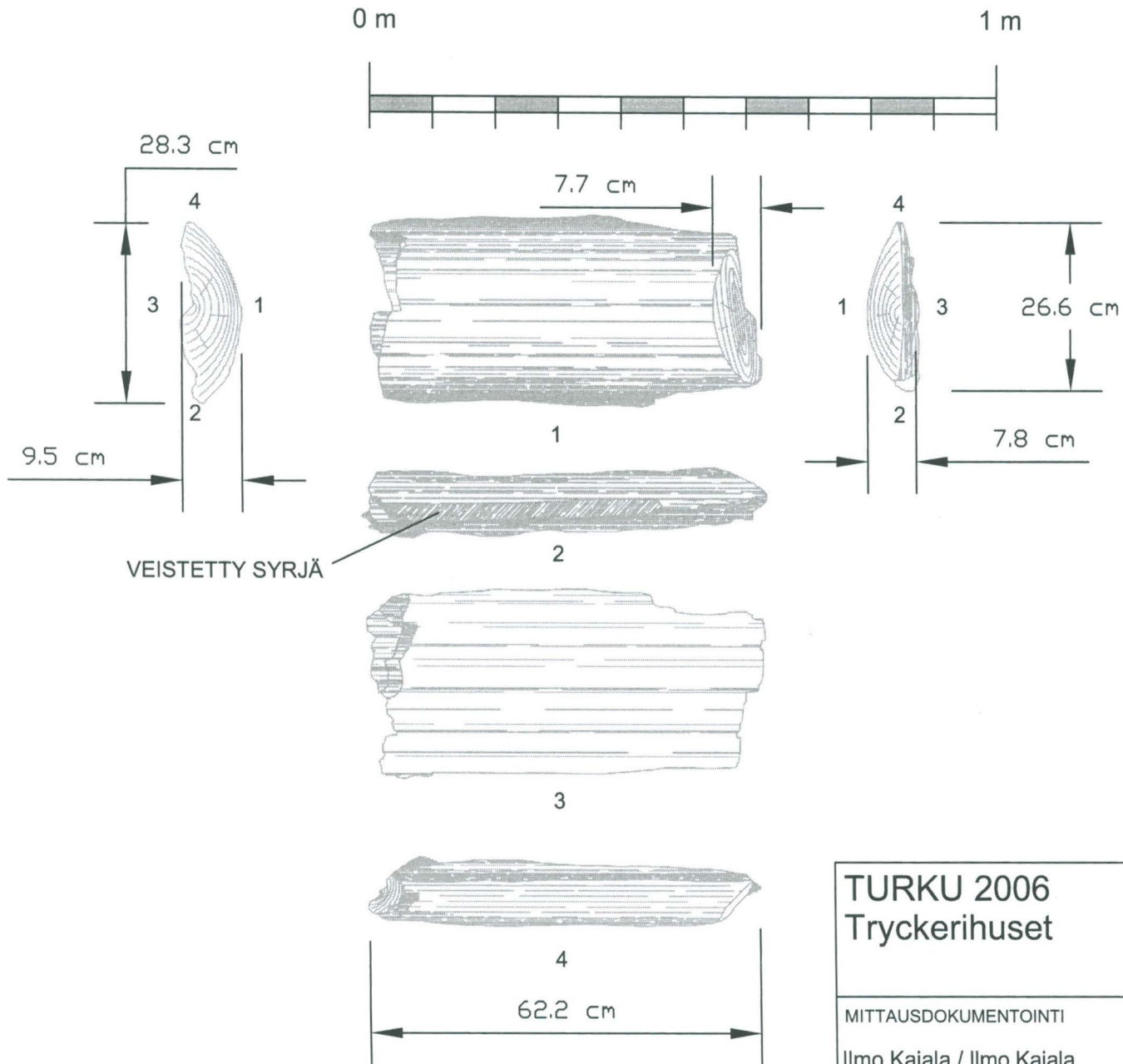

TURKU 2006  
Tryckerihuset

Yksityiskohtapiirros  
R238F  
Lattialankku 6 (osa)  
Mittakaava 1:10

MITTAUSDOKUMENTOINTI  
Ilmo Kajala / Ilmo Kajala

TURUN MAAKUNTAMUSEO, TURKU

6.028

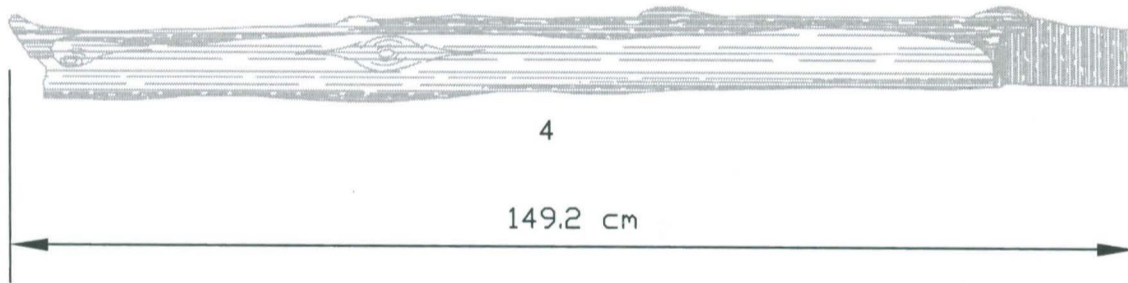
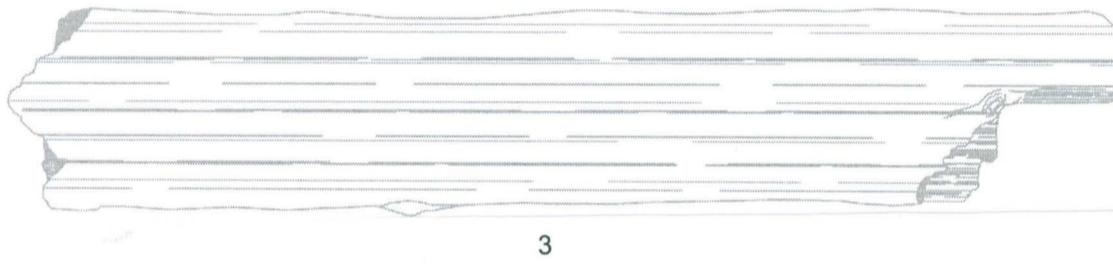
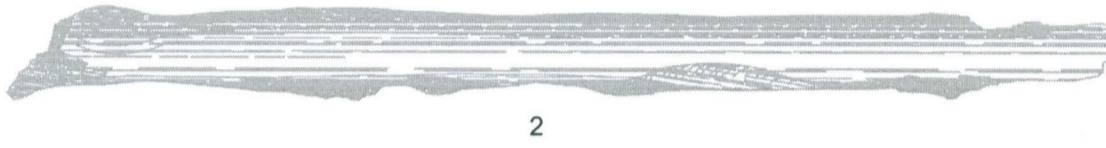
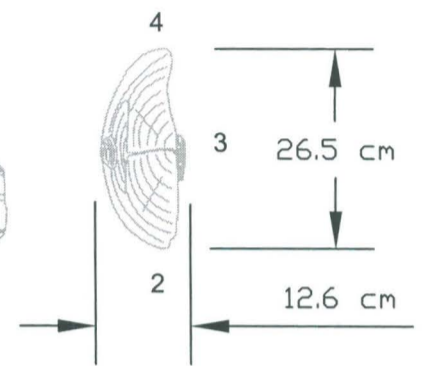
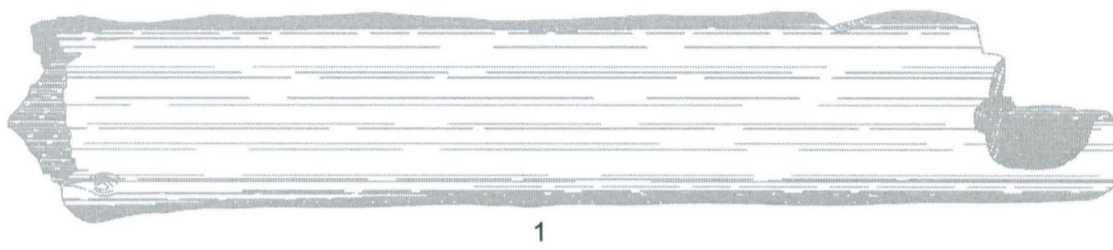
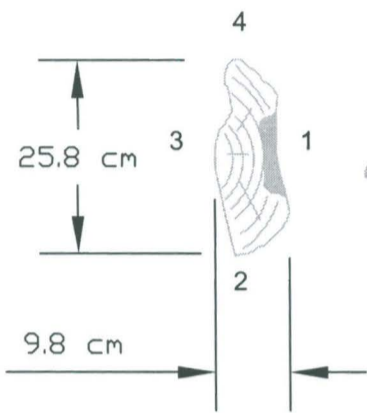
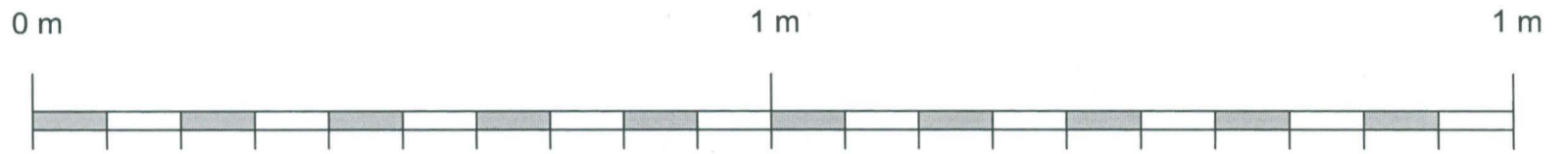

TURKU 2006  
Tryckerihuset

Yksityiskohtapiirros  
R238F  
Lattialankku 2, koillispää (NE)  
Mittakaava 1:10

MITTAUSDOKUMENTOINTI  
Ilmo Kajala / Ilmo Kajala

TURUN MAAKUNTAMUSEO, TURKU

6.029

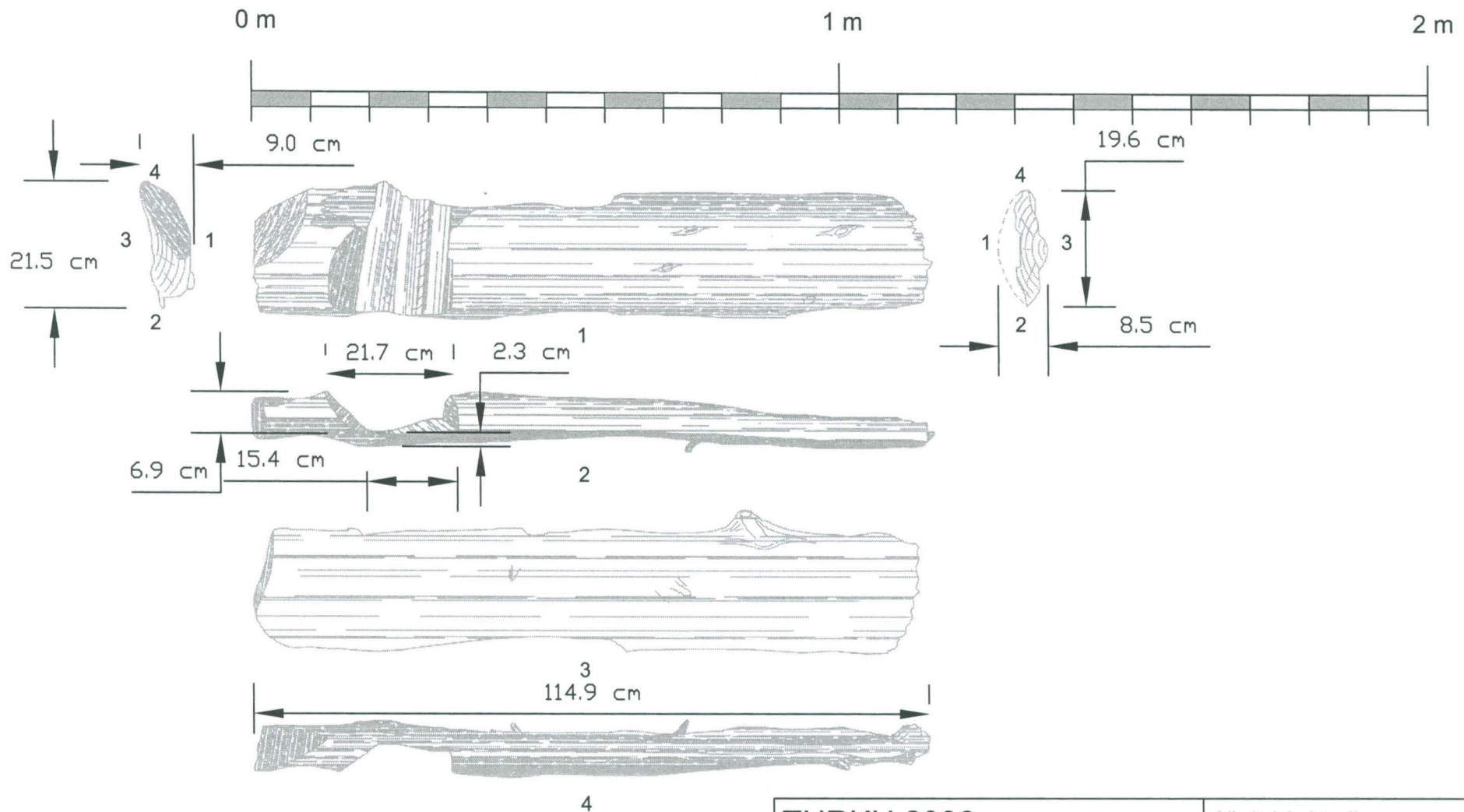

<p><b>TURKU 2006</b>  <b>Tryckerihuset</b></p>	<p>Yksityiskohtapiirros  R238D  Lattialankku  Mittakaava 1:10</p>
<p>MITTAUSDOKUMENTOINTI  Ilmo Kajala / Ilmo Kajala</p>	<p>TURUN MAAKUNTAMUSEO, TURKU</p>
	<p>6.030</p>

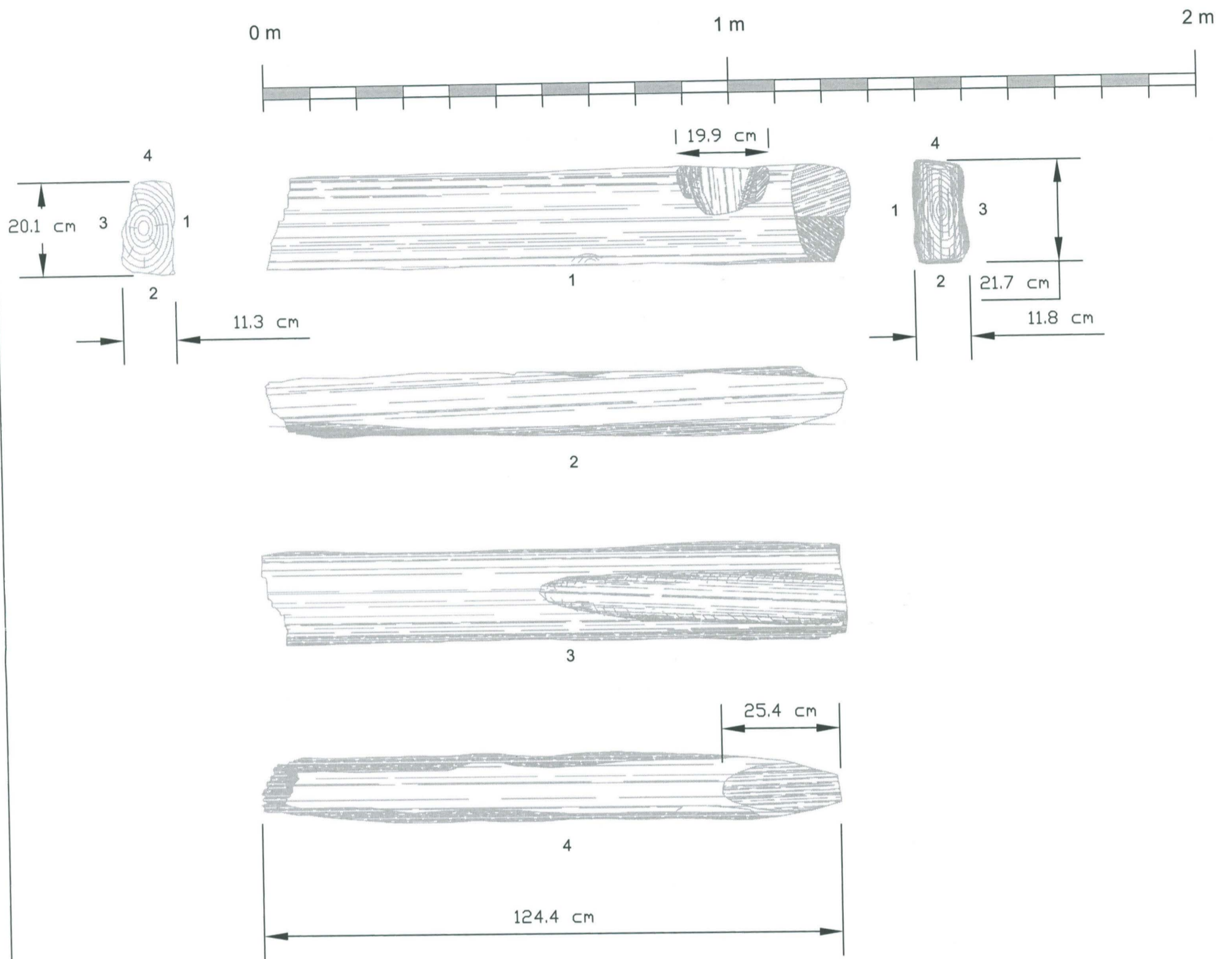

TURKU 2006  
Tryckerihuset

Yksityiskohtapiirros  
R238F  
Hirsi 1, NE -pää  
Mittakaava 1:10

MITTAUSDOKUMENTOINTI  
Ilmo Kajala / Ilmo Kajala

TURUN MAAKUNTAMUSEO, TURKU

6.031

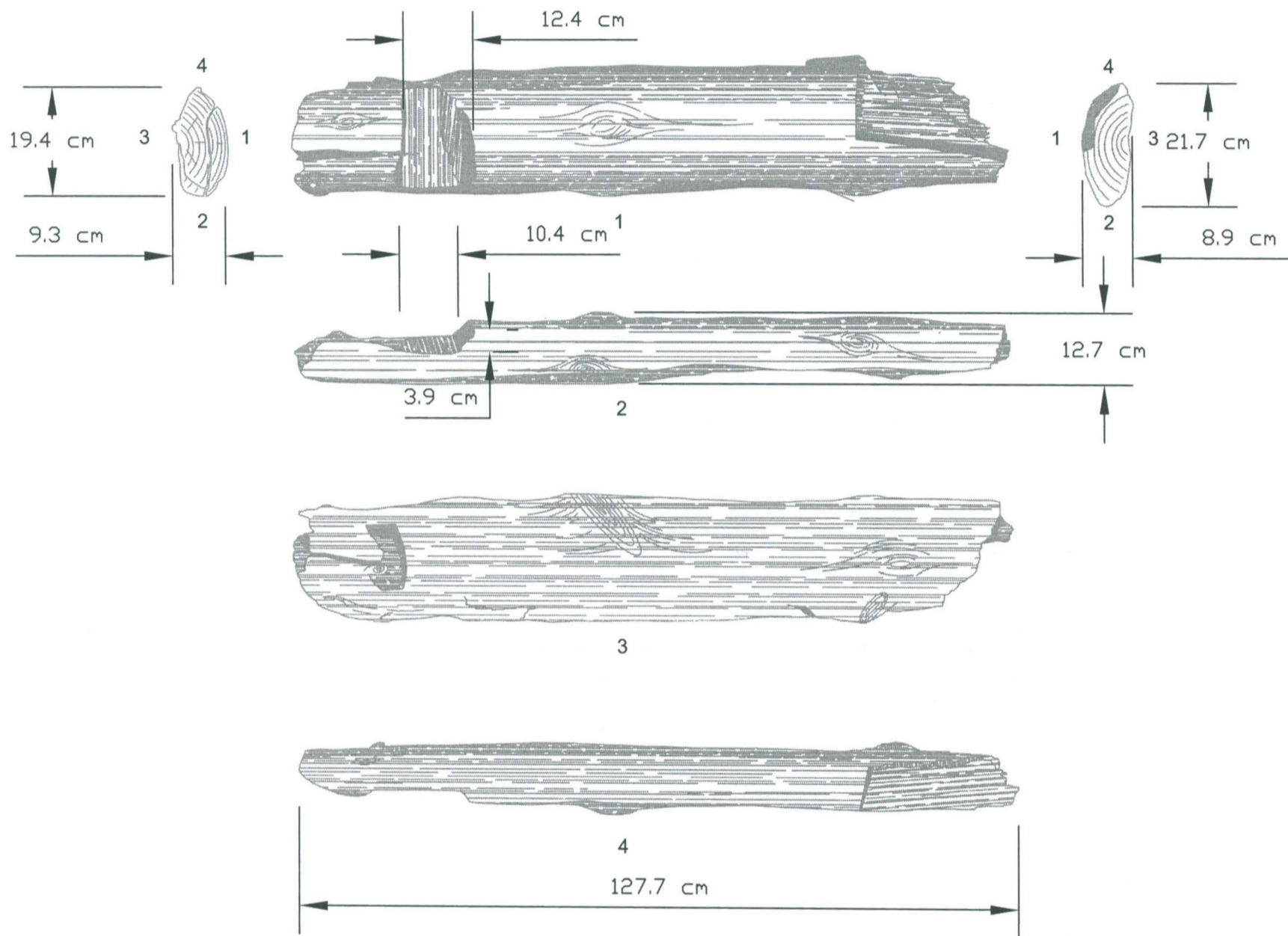
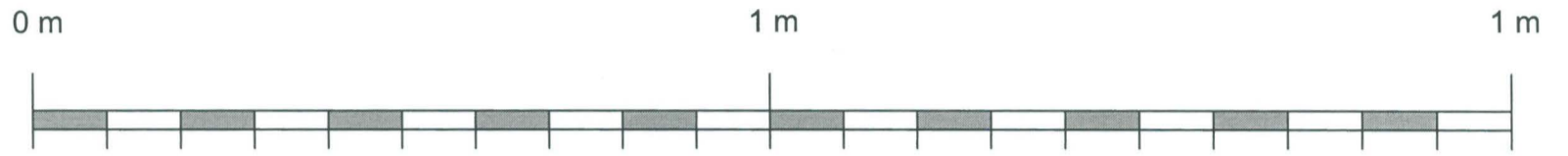

<p>TURKU 2006 Tryckerihuset</p>	<p>Yksityiskohtapiirros R238F Lattialankku 4 (haljikas) Mittakaava 1:10</p>
<p>MITTAUSDOKUMENTOINTI Ilmo Kajala / Ilmo Kajala</p>	<p>TURUN MAAKUNTAMUSEO, TURKU</p>
	<p>6.032</p>

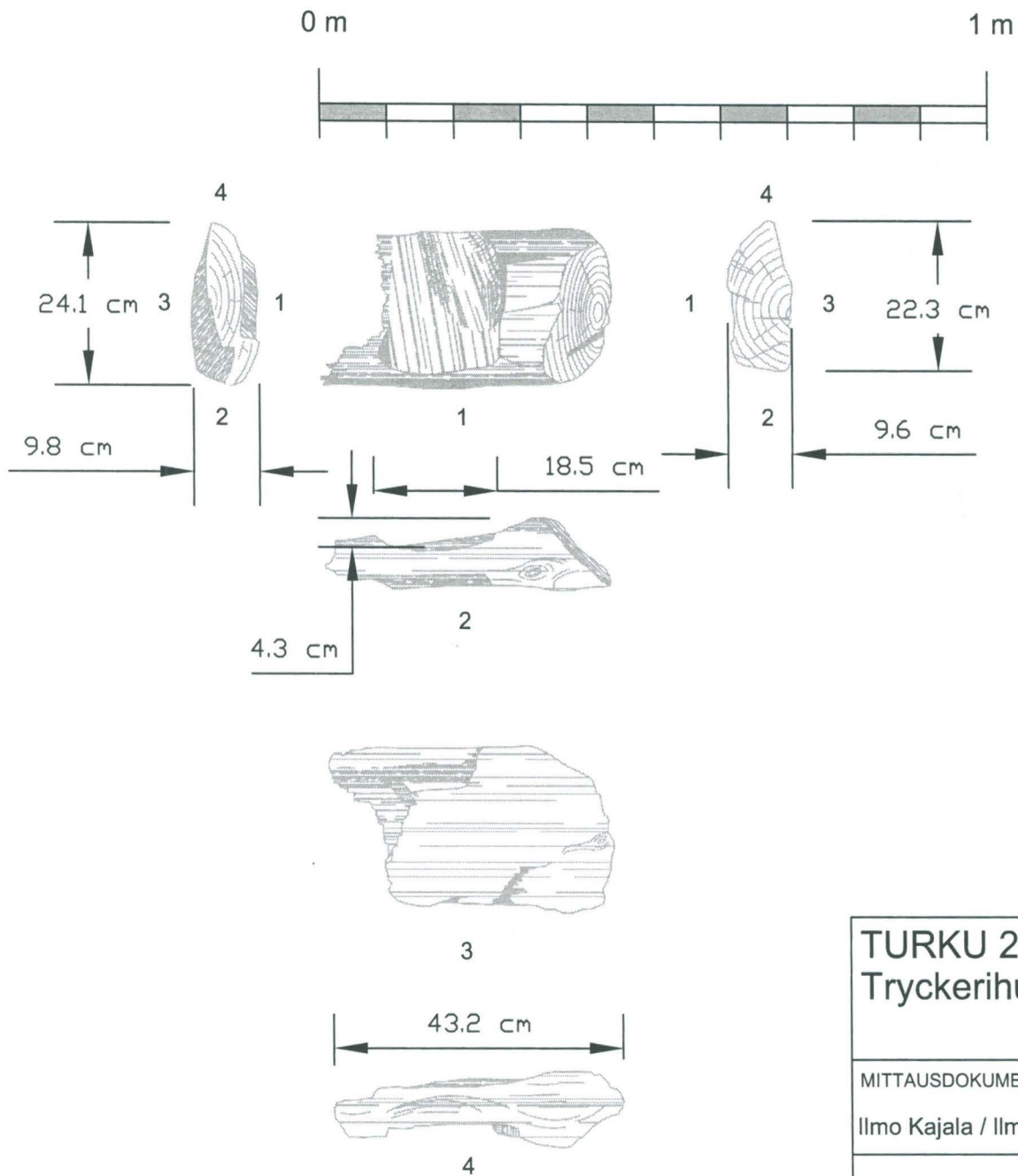

TURKU 2006  
Tryckerihuset

Yksityiskohtapiirros  
R238F  
Lattialankku 4, haljikas (osa)  
Mittakaava 1:10

MITTAUSDOKUMENTOINTI  
Ilmo Kajala / Ilmo Kajala

TURUN MAAKUNTAMUSEO, TURKU

6.033

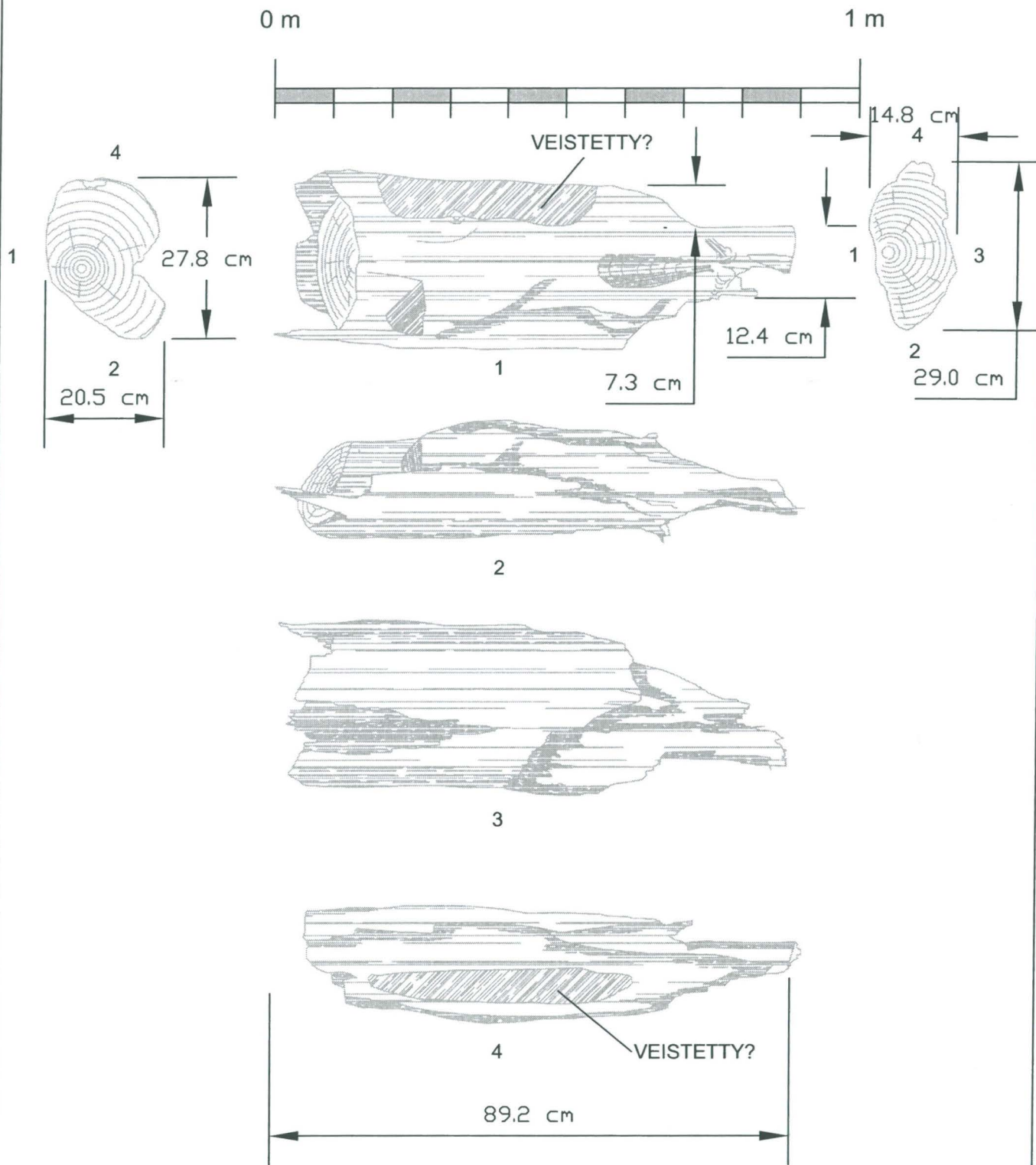

<p>TURKU 2006 Tryckerihuset</p>	<p>Yksityiskohtapiirros R271A Hirsi Mittakaava 1:10</p>
<p>MITTAUSDOKUMENTOINTI Ilmo Kajala / Ilmo Kajala</p>	<p>TURUN MAAKUNTAMUSEO, TURKU 6.034</p>

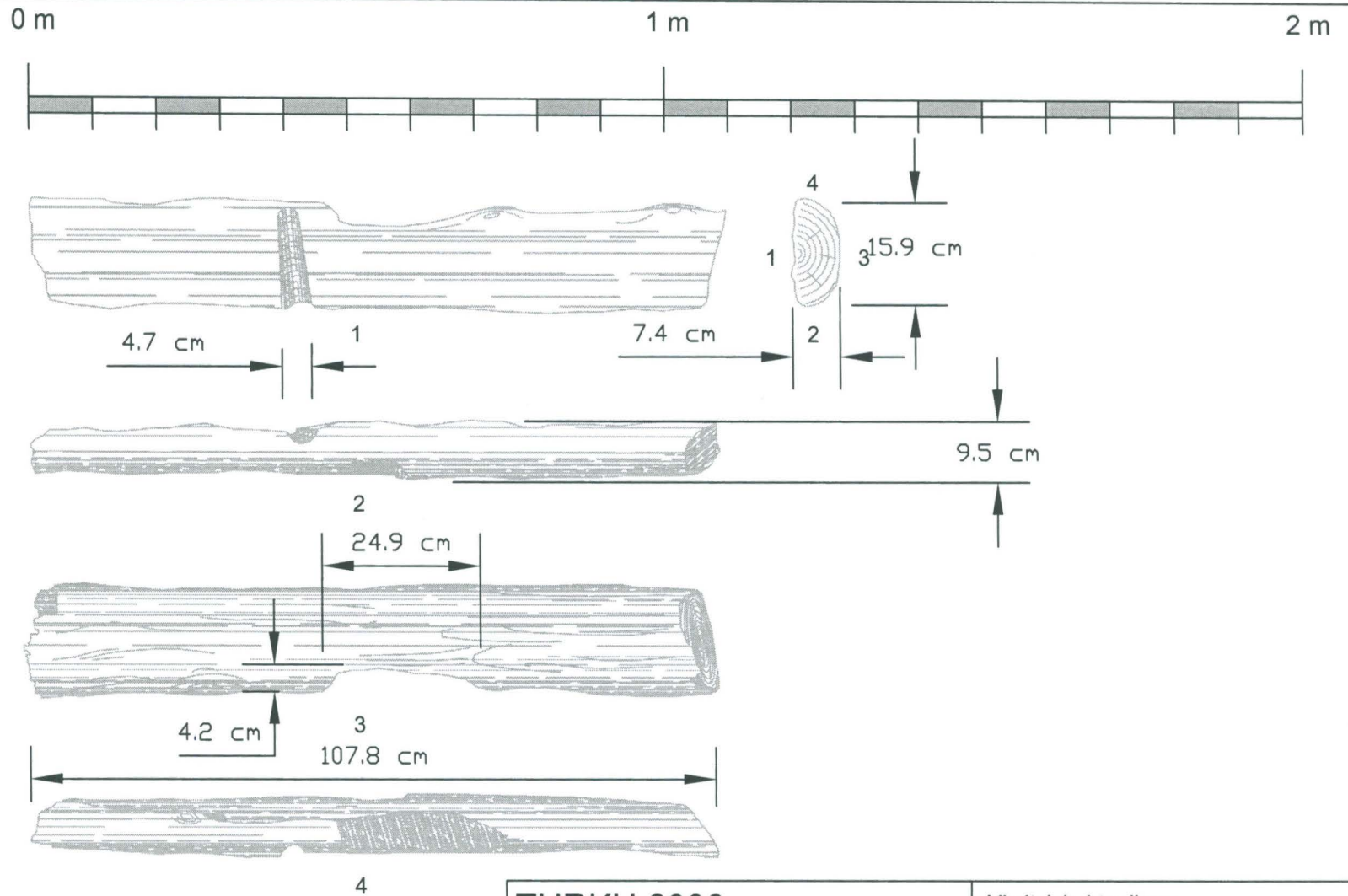

<p><b>TURKU 2006</b>  <b>Tryckerihuset</b></p>	<p>Yksityiskohtapiirros  R271F  Kolottu puu  Mittakaava 1:10</p>
<p>MITTAUSDOKUMENTOINTI  Ilmo Kajala / Ilmo Kajala</p>	<p>TURUN MAAKUNTAMUSEO, TURKU</p> <hr/> <p>6.035</p>



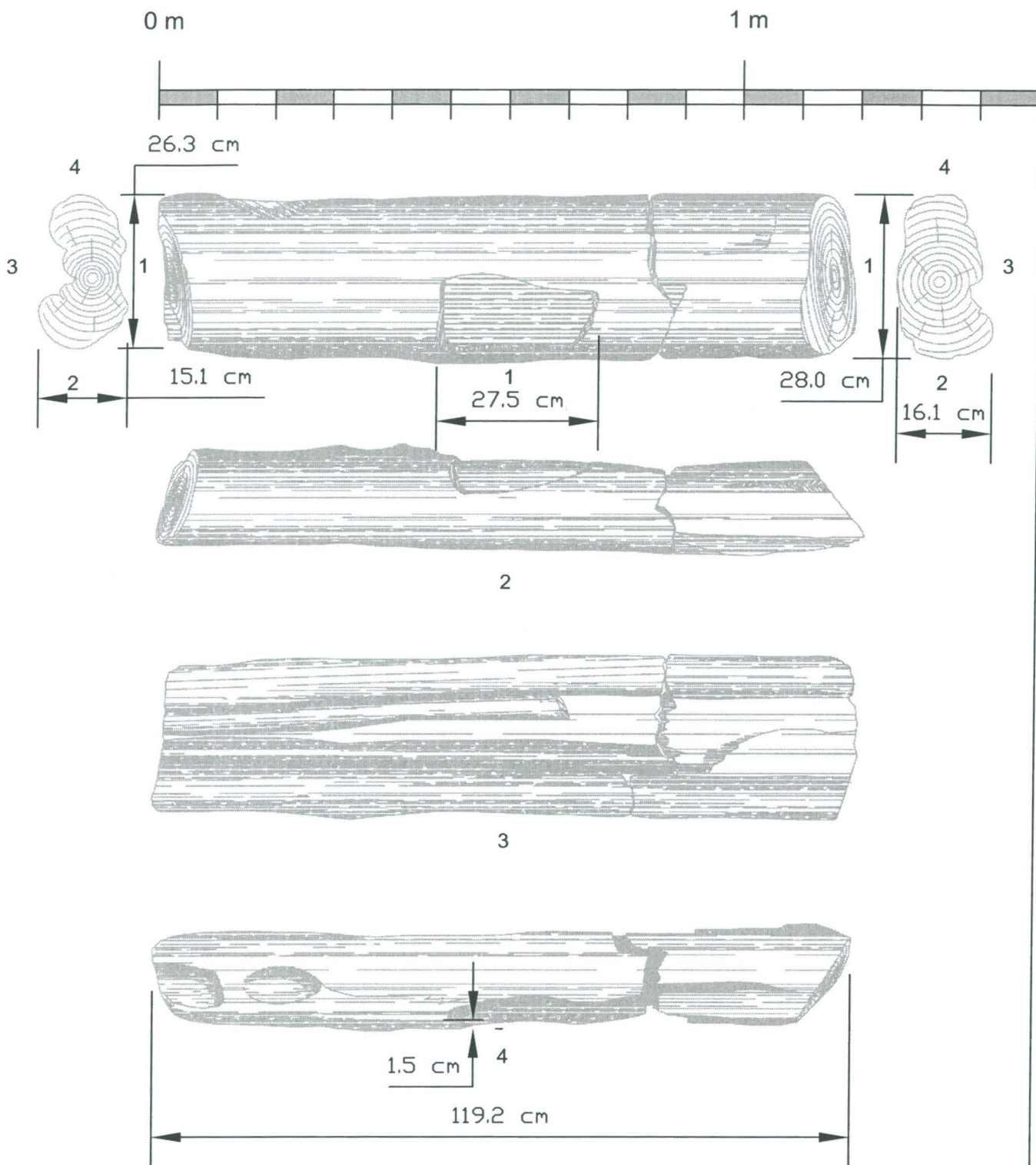

TURKU 2006  
Tryckerihuset

Yksityiskohtapiirros  
R238  
Hirsi 4  
Mittakaava 1:10

MITTAUSDOKUMENTOINTI  
Ilmo Kajala / Ilmo Kajala

TURUN MAAKUNTAMUSEO, TURKU

6.036

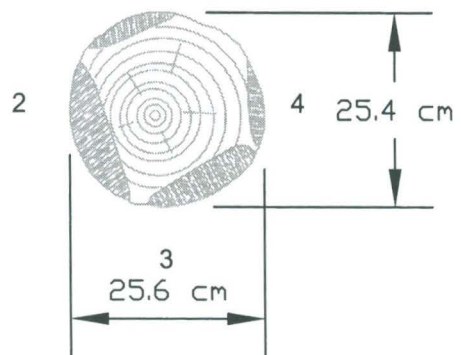
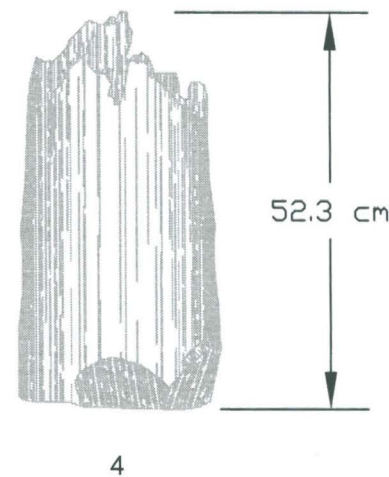
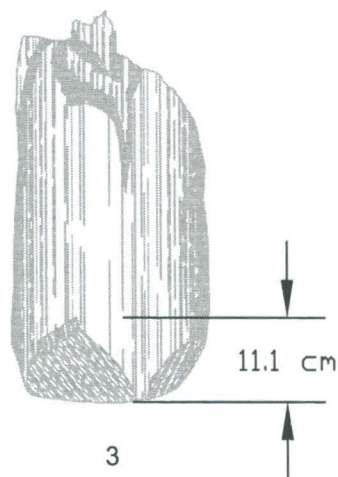
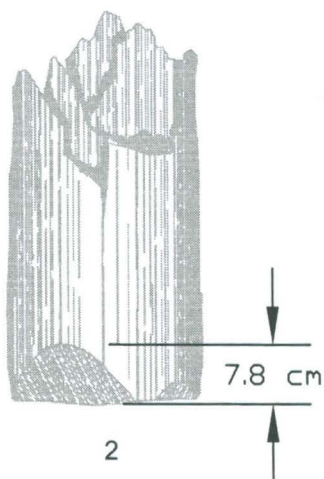
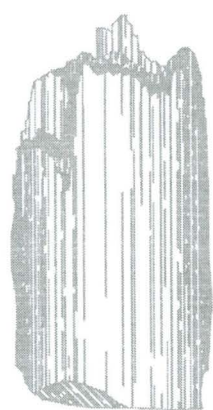
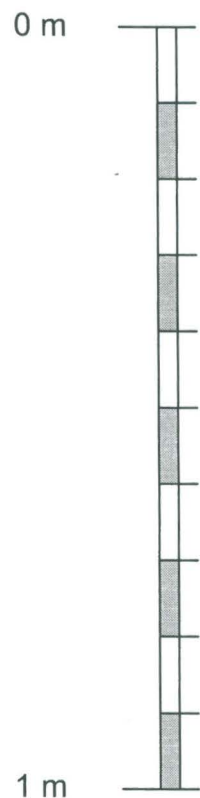
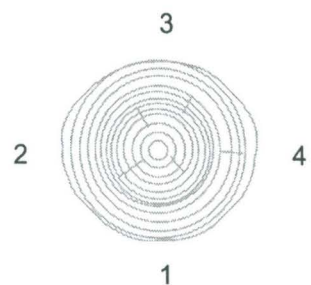

TURKU 2006  
Tryckerihuset

Yksityiskohtapiirros  
R277  
Paalu  
Mittakaava 1:10

MITTAUSDOKUMENTOINTI  
Ilmo Kajala / Ilmo Kajala

TURUN MAAKUNTAMUSEO, TURKU

6.037

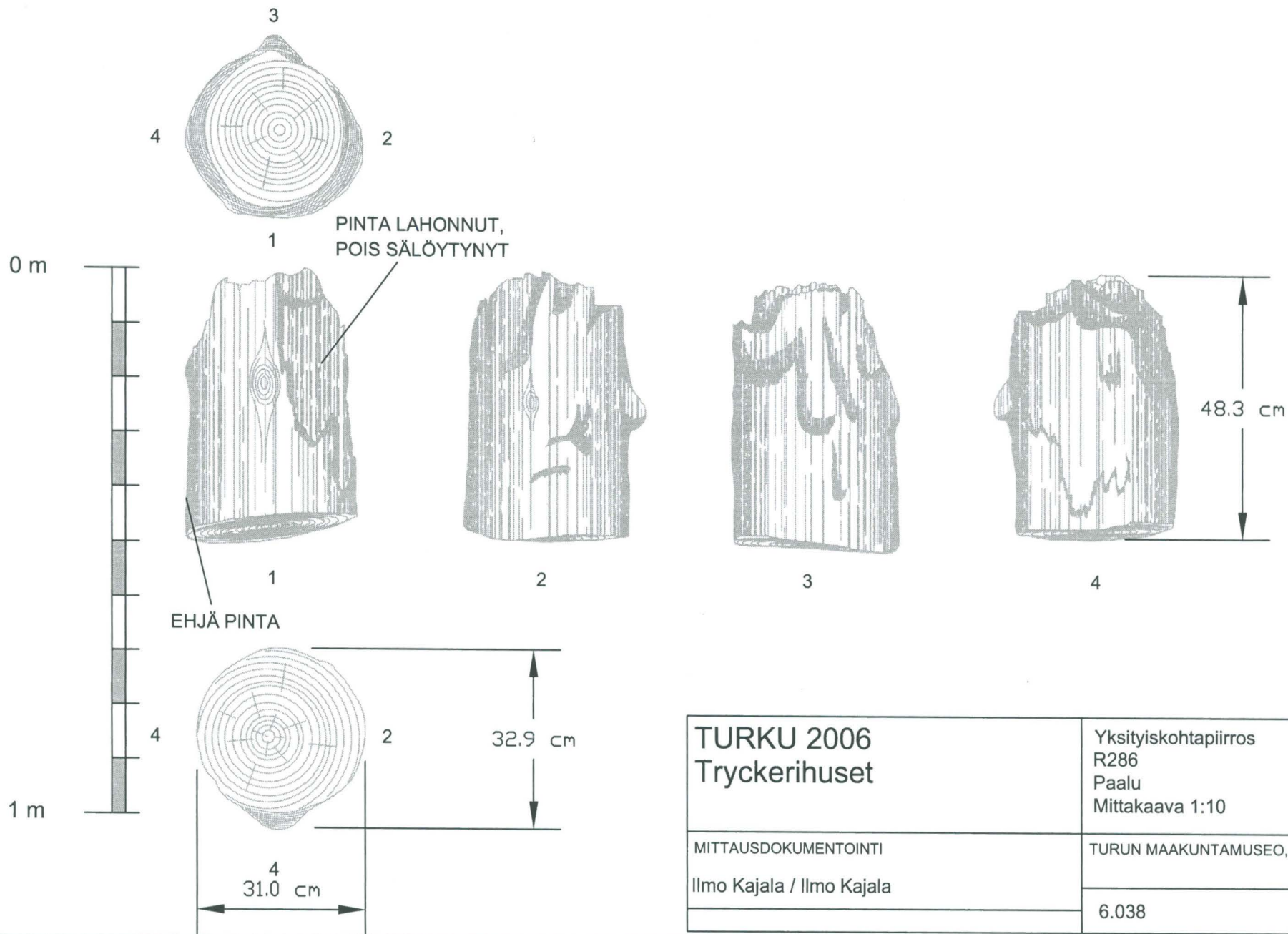

<p><b>TURKU 2006</b> Tryckerihuset</p>	<p>Yksityiskohtapiirros R286 Paalu Mittakaava 1:10</p>
<p>MITTAUSDOKUMENTOINTI Ilmo Kajala / Ilmo Kajala</p>	<p>TURUN MAAKUNTAMUSEO, TURKU</p>
	<p>6.038</p>



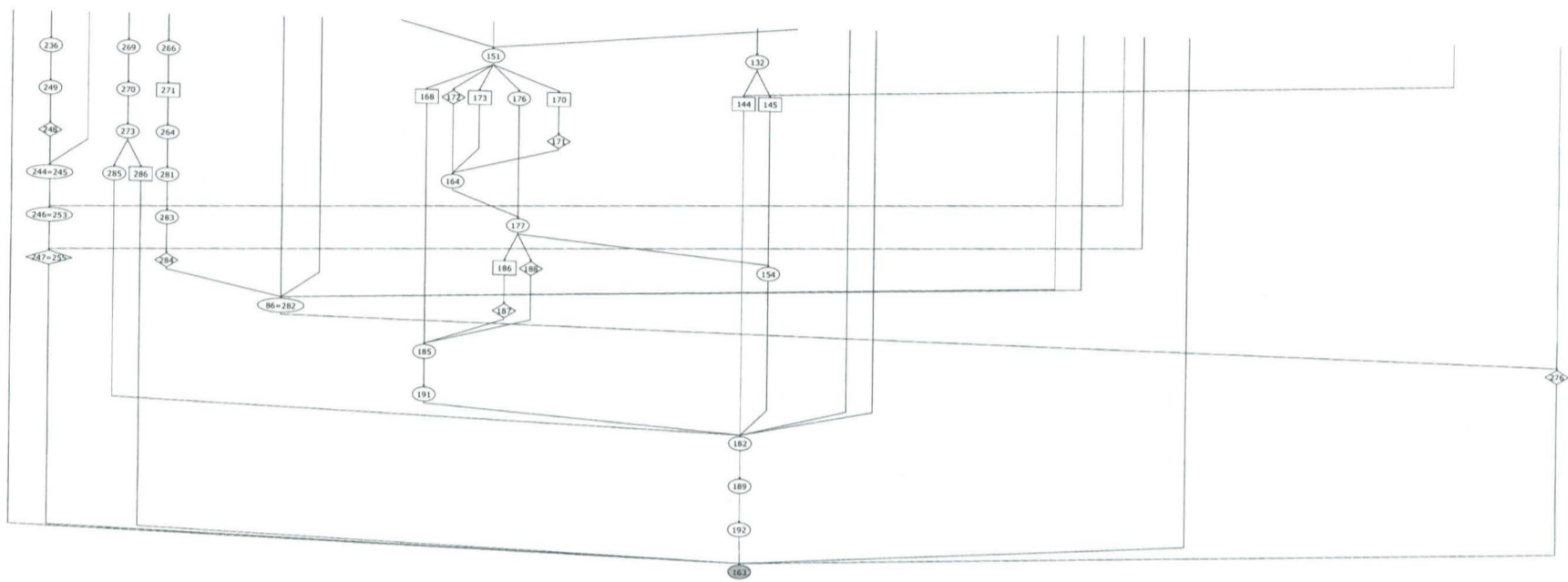

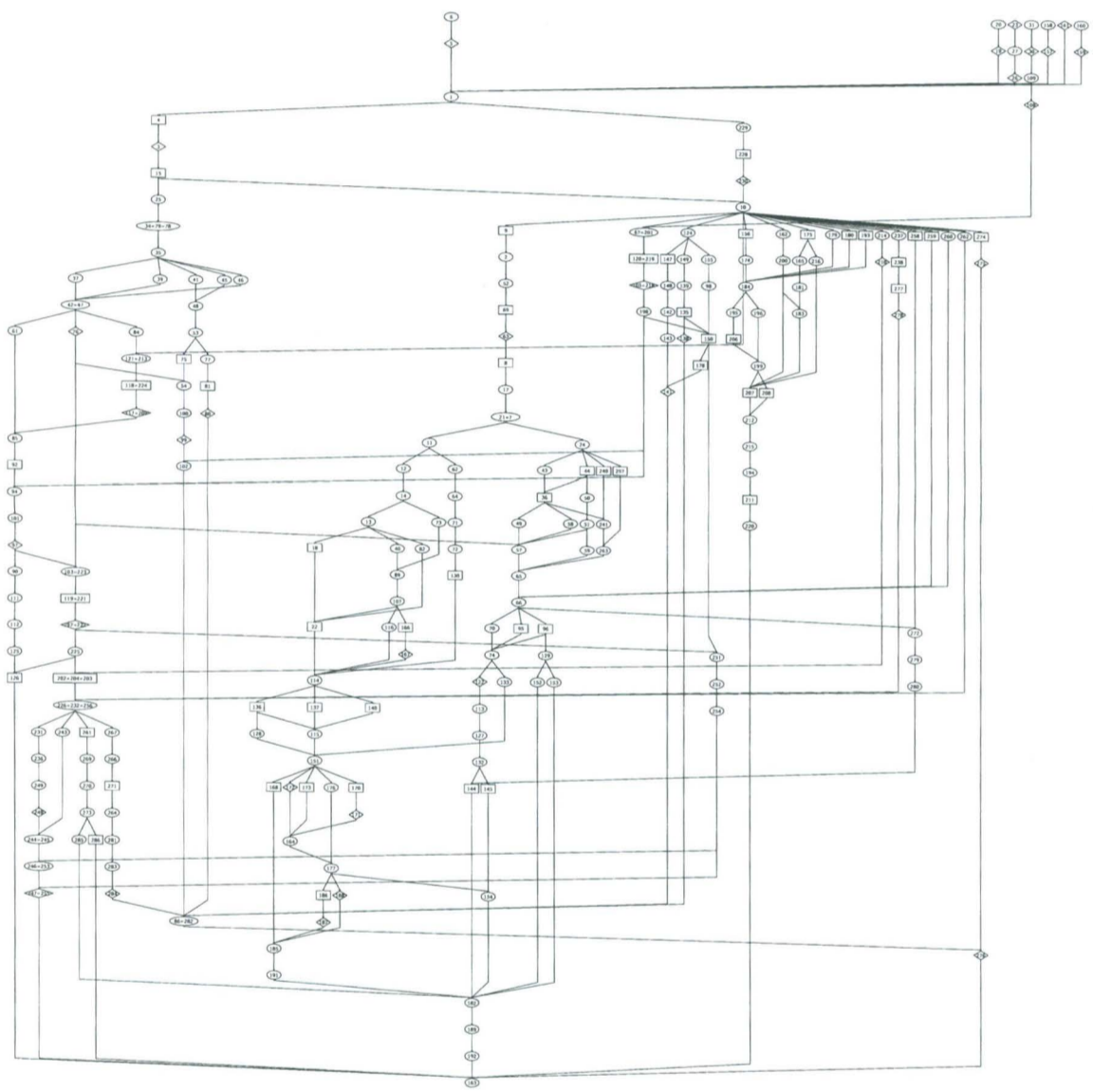

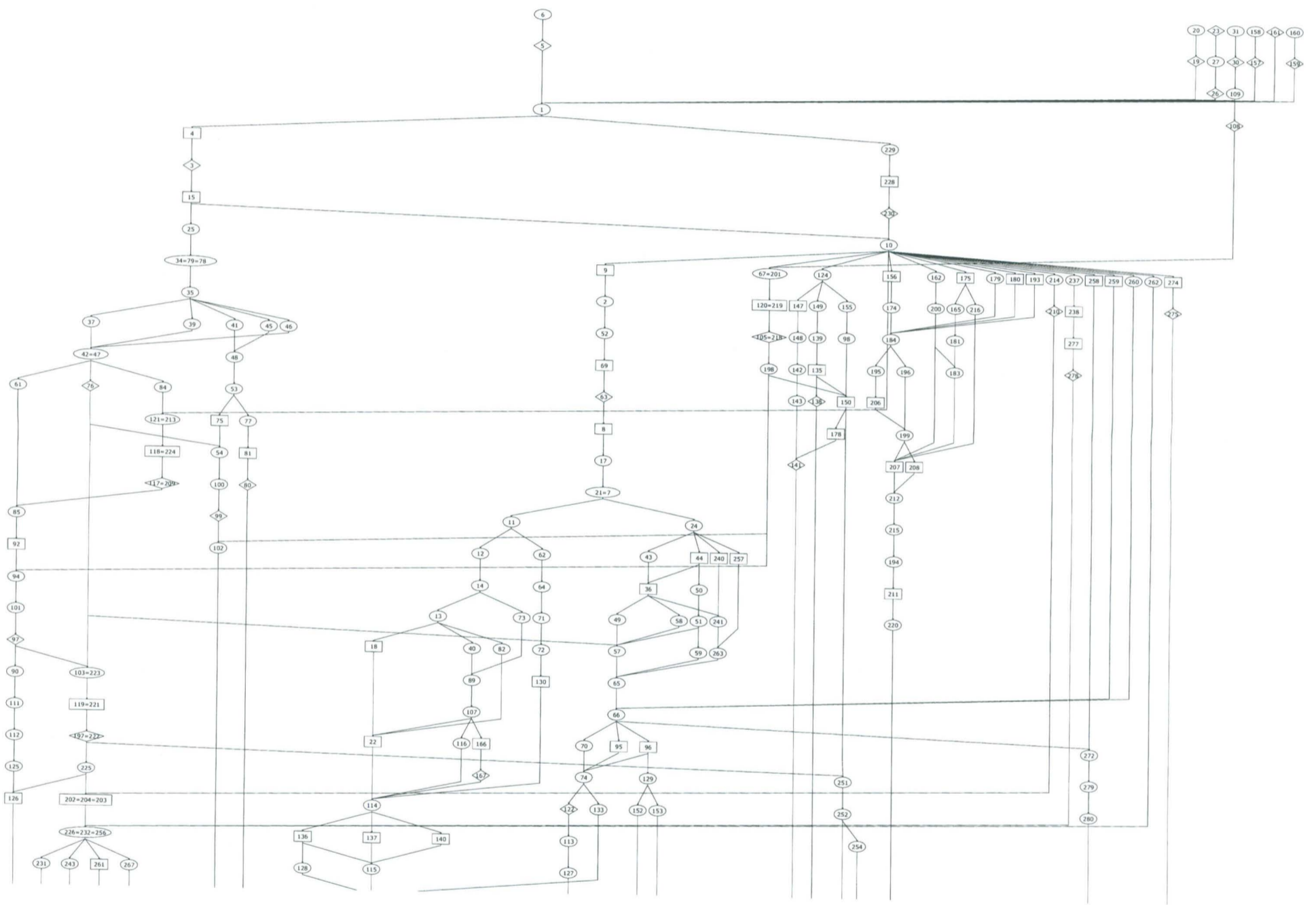





# Turku Tryckerihuset 2006

## Löytöluettelo TMM 22421

- KA001:001 Yksikkö M1. . Kaakeli, 1 kpl. Huokoinen lasitettu punasavi. Tasainen, kupera pinta. Pinnassa on kuvio, jossa on kukkia maljakossa. Lasite on valkoinen, kuviossa turkoosia.
- KA002:001 Yksikkö M2. . Kaakeli, 1 kpl. Huokoinen lasitettu punasavi. Pinnassa on vaakasuoraa koholistaa ja tummanvihreä lasite.
- KA045:001 Yksikkö M45. . Kaakeli, 4 kpl. Huokoinen lasitettu punasavi. Paloja, joissa on tummanvihreä lasite. Yhdessä pienessä palassa kasvialieista reliefikuvioita.
- KA045:002 Yksikkö M45. . Kaakeli, 1 kpl. Huokoinen lasitettu punasavi. Pylväs, jonka pinnassa on kellanvihertävä, rakeinen lasite.
- KA045:003 Yksikkö M45. . Kaakeli, 3 kpl. Huokoinen lasitettu punasavi. Kaksi yhteensopivaa, kuperaa palaa, joiden pinnassa on ruskea lasite. Kolmas pala on tasainen, ja sen pinnasta lasite on suurimmaksi osaksi lohjennut pois.
- KA045:004 Yksikkö M45. . Kaakeli, 14 kpl. Huokoinen lasitettu punasavi. Rumpin paloja. Toisissa on vihreitä, toisissa ruskeita lasiteroiskeita.
- KA045:005 Yksikkö M45. . Kaakeli, 26 kpl. Huokoinen lasitettu punasavi. Kuperia ja tasaisia paloja, joiden pinnassa on kirkaanvihreä lasite. Joukossa myös listan paloja.
- KA048:001 Yksikkö M48. . Kaakeli, 23 kpl. Huokoinen lasitettu punasavi. Paloja, joissa on kasvialieinen reliefikuvioita ja tummanvihreä lasite.
- KA048:002 Yksikkö M48. . Kaakeli, 51 kpl. Huokoinen lasitettu punasavi. Vihreälasitteisia paloja. Kruunukaakeleissa on kasvialieista kohokuvioita. Joukossa on myös barokkityylisiä kierteispylvään paloja.
- KA048:003 Yksikkö M48. . Kaakeli, 16 kpl. Huokoinen lasitettu punasavi. Rumppeja.
- KA048:004 Yksikkö M48. . Kaakeli, 1 kpl. Huokoinen lasitettu punasavi. Pala, jonka tasaisessa pinnassa on rakeinen vihertäväruskehtava lasite.
- KA115:001 Yksikkö M115. . Kaakeli, 1 kpl. Huokoinen lasitettu punasavi. Mahdollisesti pottikaakelin pohjan pala. Voi olla myös savivadista. Sisäpinnassa on ruskea lyjylasite.
- KA124:001 Yksikkö M124. . Kaakeli, 1 kpl. Huokoinen lasitettu punasavi. Renessanssikaakelin kiinnityslistan pala. Punasavea, pinnassa kohokuvioita ja vihreä lasite.
- KA124:002 Yksikkö M124. . Kaakeli, 1 kpl. Huokoinen lasitettu punasavi. Pottikaakelin pohjan pala. Punasavea, kohokuvioita, pinnassa on ruskea lasite.
- KA124:003 Yksikkö M124. . Kaakeli, 1 kpl. Huokoinen lasitettu punasavi. Rumpin pala.
- KA124:004 Yksikkö M124. . Kaakeli, 1 kpl. Huokoinen lasitettu punasavi. Listan pala. Pinnassa on mustaa, kulunutta lasitetta.
- KA273:001 Yksikkö M273. . Kaakeli, 1 kpl. Huokoinen lasitettu punasavi. Ruukkukaakelin reunapala. Pinnassa on ruskea tai väritön lyjylasite.
- KE001:001 Yksikkö M1. Alue B, pintamaa.. Keramiikka-astia, 58 kpl. Huokoinen lasitettu punasavi. Kylkipaloja ja reunapaloja mahdollisesti kahdesta eri astiasta. Palojen toisessa tai molemmissa pinnoissa savilietesilaua ja keltainen lyjylasite.
- KE001:002 Yksikkö M1. Alue A, pintamaa.. Keramiikka-astia, 1 kpl. Huokoinen lasitettu punasavi. Padan kahva. Lasitetta ei ole näkyvissä. Päässä on kavennus.
- KE002:001 Yksikkö M2. . Keramiikka-astia, 1 kpl. Huokoinen lasittamaton harmaasavi. Reunan pala. Pyöristetty, ulkopinnalla jälkiä ruskealla pigmentillä tehdystä koristelusta. Mitat: 14x30x6 mm.
- KE002:002 Yksikkö M2. . Keramiikka-astia, 2 kpl. Kivisavi. Kaksi kylkipalaa. Toisessa palassa on ruskea lasite ja sisäpinta, palan seinämä on ohut ja lasitetulla pinnalla pitkäsuuruudet. Mitat: 24x24x3 mm. Toisen ulkopinnalla on harmaa lasite ja sisäpinta on silattu vaalean ruskealla pigmentillä. Mitat: 27x29x5 mm.
- KE002:003 Yksikkö M2. . Keramiikka-astia, 4 kpl. Huokoinen lasitettu punasavi. Neljä reunapalaa. Kaksi paloista kuuluvat yhteen siten, että toinen pala muodostaa lasitetun sisäpinnan ja toinen lasittamattoman ja noen värjäämän ulkopinnan. Näiden palojen muodostama reuna on pyöristetty ja siinä on lasitetta. Lasittamattomalla ulkopinnalla reunan tuntumassa kulkee syvä uurre. Mitat: 30x34x10 mm ja 30x35x6 mm. Kolmas paloista on sisäpinnaltaan lasitettu ja ulkopinta lasittamaton, mutta se on silattu punaisella väripigmentillä. Reuna on pyöristetty ja paksuneva. Ulkopinnalla reunan tuntumassa on kaksi syvää uurretta. Mitat: 19x21x8 mm. Neljäs paloista on ohutseinämäinen ja kaareva. Sen sisäpinta on lasitettu ja ulkopinta lasittamaton ja noen värjäämä. Reuna on pyöristetty ja lasite yltää reunan päälle. Reuna on kuitenkin yhtä paksu kuin seinämä. Ulkopinnalla palan kyljessä kulkee rinnakkaisia uurreita. Mitat: 25x18x4 mm.
- KE002:004 Yksikkö M2. . Keramiikka-astia, 2 kpl. Huokoinen lasittamaton punasavi. Kaksi kylkipalaa. Toisen palan molemmat pinnat noen värjäämiä, ja pinnoissa on myös lasite roiskeita. Sekoitteena paloissa kiillettä ja kvartsia. Mitat: 29x36x7 mm ja 45x17x7 mm.
- KE002:005 Yksikkö M2. . Keramiikka-astia, 1 kpl. Huokoinen lasittamaton punasavi. Padan jalka, jonka tyvessä on lasitetta ja karkiosasta on lohjennut paloja. Sekoitteena on kiillettä. Mitat: 52x37x31 mm.
- KE007:001 Yksikkö M7. . Keramiikka-astia, 1 kpl. Huokoinen lasittamaton punasavi. Kylkipala. Ulkopinnalla on nokea. Mitat: 28x42x6 mm.
- KE011:001 Yksikkö M11. . Keramiikka-astia, 1 kpl. Huokoinen lasittamaton harmaasavi. Pohjapala. Pohjaosa on tasainen. Sekoitteena on kvartsia. Mitat: 25x43x10 mm.
- KE013:001 Yksikkö M13. . Keramiikka-astia, 2 kpl. Huokoinen lasitettu punasavi. Kaksi kylkipalaa. Molemmissa on sisäpinta lasitettu, ulkopinta lasittamaton ja noen värjäämä. Toisen palan sisäpinnan lasite on punaruskeaa ja toisen kellertävän ruskeaa. Lasite on matta. Sekoitteena on kvartsia ja kiillettä. Mitat: 28x35x5 mm ja 30x25x5 mm.
- KE014:001 Yksikkö M14. . Keramiikka-astia, 1 kpl. Huokoinen lasittamaton harmaasavi. Lasittamaton harmaasavikeramiikka-astian kylkipala. Molemmissa pinnoissa on vaalea, punertavan ruskea väri. Ulkopinta on hiukan noen värjäämä. Palan reunoista yksi paksunee ja kaartuu ulospäin. Sekoite on karkeaa, ja se sisältää kvartsia ja kiillettä. Mitat: 30x26x8 mm.
- KE017:001 Yksikkö M17. . Keramiikka-astia, 2 kpl. Huokoinen lasittamaton harmaasavi. Kaksi reunapalaa, jotka kuuluvat yhteen. Palat muodostavat yhteen laitettaessa astian reunan sisä- ja ulkopinnat. Molemmat pinnat ja reuna ovat noen värjäämiä. Reuna on tasainen ja hiukan leveämpi kuin astian seinämä. Sekoite on karkeaa ja se muodostuu kvartsista ja kiilteestä. Mitat: 28x36x9 mm ja 28x34x4 mm.
- KE021:001 Yksikkö M21. . Keramiikka-astia, 2 kpl. Huokoinen lasittamaton punasavi. Kaksi padan jalan kappaletta. Toinen on jalan tyviosa ja toinen varsiosaa. Tyviosassa noen värjäämiä laikkuja. Sekoitteena kiillettä. Mitat: 32x58x50 mm ja 12x20x19 mm.
- KE021:002 Yksikkö M21. . Keramiikka-astia, 1 kpl. Huokoinen lasittamaton punasavi. Korvan tyviosaa. Lasittamaton, pinnassa on

- punaruskeaa pigmenttiä ja lasiteroiske. Tyviosan vastakkaisilla puolilla sormilla tehdyt pyöreät painanteet. Pala on keskeltä ontto. Mitat: 31x41x13 mm.
- KE021:003 Yksikkö M21. . Keramiikka-astia, 1 kpl. Huokoinen lasitettu punasavi. Reunapala. Mahdollisesti vadin pala. Sisäpinta on lasitettu ja lasite yltää reunan yli ulkopinnan yläosaan. Muuten ulkopinta on lasittamaton. Lasite on vihertävää. Reuna on tasainen ja kaartuu hieman sisäänpäin. Sekoitteena kiillettä. Mitat: 59x61x10 mm.
- KE021:004 Yksikkö M21. . Keramiikka-astia, 1 kpl. Huokoinen lasittamaton harmaasavi. Reunapala. Pala on täysin lasittamaton. Reuna on tasainen ja suora. Mitat: 27x34x10 mm.
- KE021:005 Yksikkö M21. . Keramiikka-astia, 1 kpl. Kivisavi. Kylkipala. Ulkopinnalla on ruskea lasite, sisäpinta harmaa. Ulkopinnalla on myös loivia, rinnakkaisia uurteita. Mitat: 36x21x5 mm.
- KE021:006 Yksikkö M21. . Keramiikka-astia, 1 kpl. Huokoinen lasitettu punasavi. Kylkipala. Sisäpinta on lasitettu, ulkopinta tasainen ja siinä jälkiä lasitteesta joskin ulkopinta on lasittamaton. Mitat: 22x29x7 mm.
- KE021:007 Yksikkö M21. . Keramiikka-astia, 3 kpl. Huokoinen lasitettu punasavi. Kolme hyvin pientä palaa, joista puuttuu toinen pinta. Kahdessa palassa on toisella pinnalla vihertävää lasitetta ja yhdessä punaruskea lasite. Paloissa, joissa on vihertävä lasite sekoitteena on kvartsia ja kiillettä. Punaruskealasisiteisessä palassa sekoitteena kiillettä. Mitat: 17x14x3 mm - 14x11x5 mm.
- KE034:001 Yksikkö M34. . Keramiikka-astia, 1 kpl. Huokoinen lasitettu punasavi. Vadin pohja. Sisäpinnassa on vähän jäljellä savilietesilausta.
- KE035:001 Yksikkö M35. . Keramiikka-astia, 1 kpl. Huokoinen lasitettu punasavi. Paksuseinämainen kylkipala. Sisäpinnassa on kulunutta lyijylasitetta.
- KE038:001 Yksikkö M38. . Keramiikka-astia, 1 kpl. Huokoinen lasitettu punasavi. Kylkipala vadista. Sisäpinnassa on kulunutta lasitetta ja hieman vihreää kuviota.
- KE042:001 Yksikkö M42. . Keramiikka-astia, 1 kpl. Huokoinen lasittamaton punasavi. Kylkipala.
- KE042:002 Yksikkö M42. . Keramiikka-astia, 1 kpl. Huokoinen lasittamaton. Kylkipala, pinnassa on savilietettä.
- KE042:003 Yksikkö M42. . Keramiikka-astia, 2 kpl. Huokoinen lasitettu punasavi. Vadin paloja. Toisessa on bolusraita, toisessa savilietesilaus sisäpinnassa, ulospäin taivutettu reuna ja sisäreunassa pieni paksunnos.
- KE042:004 Yksikkö M42. . Keramiikka-astia, 3 kpl. Huokoinen lasitettu punasavi. Kylkipaloja. Sisä- ja/tai ulkopinnassa on väritön lyijylasite.
- KE042:005 Yksikkö M42. . Keramiikka-astia, 4 kpl. Huokoinen lasitettu punasavi. Kylkipaloja. Sisäpinnassa on keltainen, ulkopinnassa kirkkaanvihreä lyijylasite. Yhdessä palassa on ulkopinta lasittamaton.
- KE042:006 Yksikkö M42. . Keramiikka-astia, 1 kpl. Huokoinen lasitettu. Savimassa on harmaata, siinä erottuu kookkaita, valkoisia sekoitepartikkeleita. Ulkopinnassa on lasite.
- KE042:007 Yksikkö M42. . Keramiikka-astia, 1 kpl. Osittain sintraantunut. Kylkipala. Ulkopinta on rihlattu ja silattu ruskeaksi. Sisäpinnassa on punertava silaus
- KE042:008 Yksikkö M42. . Keramiikka-astia, 10 kpl. Fajanssi. Vadin paloja, joissa on sinistä raita- tai kasvikuviointia.
- KE042:009 Yksikkö M42. . Keramiikka-astia, 1 kpl. Posliini. Kylkipala. Ulkopinnassa on tummansinisellä pohjalla kullanväristä raita- ja kasvikuviointia.
- KE045:001 Yksikkö M45. . Keramiikka-astia, 1 kpl. Huokoinen lasittamaton punasavi. Palanut kylkipala. Ulkopinta puuttuu, sisäpinnassa on tummanruskea silaus.
- KE045:002 Yksikkö M45. . Keramiikka-astia, 2 kpl. Huokoinen lasitettu punasavi. Kylkipaloja. Toisen sisä-, toisen ulkopinnassa on tumma lyijylasite. Molemmista puuttuu toinen pinta.
- KE045:003 Yksikkö M45. . Keramiikka-astia, 3 kpl. Fajanssi. Valkoisia vadin paloja.
- KE047:001 Yksikkö M47. . Keramiikka-astia, 1 kpl. Huokoinen lasittamaton punasavi. Kylkipala.
- KE047:002 Yksikkö M47. . Keramiikka-astia, 7 kpl. Huokoinen lasitettu punasavi. Kylkipaloja ja yksi suun reunan pala. Sisäpinnassa on väritön tai kellertävä lyijylasite, ulkopinta puuttuu kolmesta palasta. Yhdessä palassa on ulkopinta rihlattu. Yhdessä palassa on vihreä lasite vain ulkopinnassa.
- KE047:003 Yksikkö M47. . Keramiikka-astia, 9 kpl. Fajanssi. Vadin paloja. Yhdessä palassa on sinistä ja keltaista raitakuviointia, ulkopinnassa vaaleanvihertävä lasite.
- KE047:004 Yksikkö M47. . Keramiikka-astia, 5 kpl. Posliini. Vadin paloja samasta astiasta. Sisäpinnassa on uurrettua kiinalaisaiheista kuviointia.
- KE048:001 Yksikkö M48. . Keramiikka-astia, 4 kpl. Huokoinen lasitettu punasavi. Kylkipaloja. Sisäpinnassa on väritöntä tai tummanvihreää lasitetta, yhdessä palassa bolusraitoja. Ulkopinta puuttuu, yhdessä palassa ulkopinta on mustunut.
- KE048:002 Yksikkö M48. . Keramiikka-astia, 3 kpl. Fajanssi. Vadin paloja, Pinnassa on valkoinen lasite.
- KE048:003 Yksikkö M48. . Keramiikka-astia, 2 kpl. Posliini. Vadin paloja. Sisäpinnassa on uurrettua, kiinalaisaiheista kuviointia. Samasta astiasta kuin KE047:005.
- KE048:004 Yksikkö M48. . Keramiikka-astia, 4 kpl. Huokoinen lasitettu punasavi. Pohjan ja kyljen paloja mahdollisesti samasta astiasta. Sisäpinnassa on ruskea lyijylasite.
- KE049:001 Yksikkö M49. . Keramiikka-astia, 1 kpl. Huokoinen lasittamaton punasavi. Kylkipala. Molemmat pinnat silattuja. Sekoite on karkeaa, ja se muodostuu kvartsista ja kiilteestä. Mitat: 58x50x8 mm.
- KE052:001 Yksikkö M52. . Keramiikka-astia, 1 kpl. Huokoinen lasitettu punasavi. Kolmijalkapadan jalka ja osa pohjaa. Pohjaosan sisäosa on lasitettu. Kappaleen ulkopinta on lasittamaton ja noen värjäämä. Sekoitteena on kvartsia ja kiillettä. Mitat: 53x70x6 mm, jalan halkaisija keskiosasta 23 mm.
- KE052:002 Yksikkö M52. . Keramiikka-astia, 1 kpl. Huokoinen lasitettu punasavi. Kylkipala. Sisäpinta on lasitettu, ulkopinta lasittamaton ja noen värjäämä. Sekoitteena on kvartsia ja kiillettä. Mitat: 23x33x5 mm.
- KE052:003 Yksikkö M52. . Keramiikka-astia, 1 kpl. Huokoinen lasittamaton punasavi. Kylkipala. Sisäpinta puuttuu, ulkopinta on lasittamaton ja noen värjäämä. Kappaleen yläreunan tuntumassa on kapea uurre. Sekoitteena on kvartsia ja kiillettä. Mitat: 31x28x6 mm.
- KE056:001 Yksikkö M56. . Keramiikka-astia, 1 kpl. Huokoinen lasitettu punasavi. Kolmijalkapadan pohja, jossa on kahvan tyvi ja jalan tyvi jäljellä.
- KE065:001 Yksikkö M65. . Keramiikka-astia, 1 kpl. Huokoinen lasitettu punasavi. Reunapala. Sisäpinta ja reunan päällystä on lasitettu, ulkopinta lasittamaton. Reuna kaartuu pyöristetysti ulospäin. Sekoitteena on kiillettä. Mitat: 22x31x14 mm.
- KE066:001 Yksikkö M66. . Keramiikka-astia, 1 kpl. Huokoinen lasitettu punasavi. Padan jalka ja osa pohjaa. Pohjan sisäosa on lasitettu. Palan ulkopinta on lasittamaton ja noen värjäämä. Sekoitteena on kvartsia. Mitat: 66x91x9 mm, jalan halkaisija keskeltä 19 mm.
- KE066:002 Yksikkö M66. . Keramiikka-astia, 1 kpl. Huokoinen lasittamaton punasavi. Kylkipala, jonka toinen pinta puuttuu, toinen pinta on lasittamaton ja silattu. Sekoitteena on kvartsia. Mitat: 26x22x6 mm.
- KE074:001 Yksikkö M74. . Keramiikka-astia, 1 kpl. Huokoinen lasitettu punasavi. Kyljen paloja ja pohjan pala mahdollisesti

	<p>samasta astiasta.</p>
KE074:002	<p>Yksikkö M74. . Keramiikka-astia, 3 kpl. Kivisavi. Kaksi litteän korvan palaa sekä korvan kiinnityskohta mahdollisesti samasta astiasta. Saviaines on kellertävää, pinnassa kellanruskea suolalasite.</p>
KE074:003	<p>Yksikkö M74. . Keramiikka-astia, 3 kpl. Kivisavi. Suun reunan pala ja kaksi kylkipalaa mahdollisesti samasta astiasta. Saviaines on beigenväristä.</p>
KE074:004	<p>Yksikkö M74. M074B. Keramiikka-astia, 1 kpl. Huokoinen lasitettu punasavi. Kylkipala, jonka sisäpinnassa on väritön lyijylasite.</p>
KE084:001	<p>Yksikkö M84. . Keramiikka-astia, 1 kpl. Osittain sintraantunut. Savimassa on harmaata. Ulkopinnassa on ruskea silaus ja suolalasite. Sisäpinnassa on punertava silaus.</p>
KE086:001	<p>Yksikkö M86. . Keramiikka-astia, 1 kpl. Huokoinen lasitettu punasavi. Pieni kylkipala, jonka sisäpinnassa on ruskeankirjava lyijylasite.</p>
KE090:001	<p>Yksikkö M90. . Keramiikka-astia, 1 kpl. Fajanssi. Valkoinen, kuvioimaton vadin reuna.</p>
KE093:001	<p>Yksikkö M93. . Keramiikka-astia, 1 kpl. Kivisavi. Savimassa on beigenväriäinen, ulkopinta rihlattu.</p>
KE098:001	<p>Yksikkö M98. . Keramiikka-astia, 1 kpl. Huokoinen lasitettu punasavi. Padan jalka. Astian sisäpinnassa on väritön lyijylasite.</p>
KE098:002	<p>Yksikkö M98. . Keramiikka-astia, 1 kpl. Huokoinen lasitettu punasavi. Suun reunan pala. Reuna on ulospäin taivutettu ja kovera. Sisä- ja ulkopinnassa on kellanvihertävä lyijylasite. Astian suun halkaisija on ollut n. 14 cm.</p>
KE098:003	<p>Yksikkö M98. . Keramiikka-astia, 1 kpl. Huokoinen lasitettu punasavi. Suun reunan pala. Reuna on hieman ulospäin taivutettu. Sisäpinnassa on väritön lyijylasite. Ulkopinnassa on kaulan kohdalla kohoharjanne, kylki on rihlattu.</p>
KE112:001	<p>Yksikkö M112. . Keramiikka-astia, 1 kpl. Huokoinen lasitettu punasavi. Pohjan pala. Sisäpinnassa on ruskea lyijylasite.</p>
KE112:002	<p>Yksikkö M112. . Keramiikka-astia, 1 kpl. Kivisavi. Saviaines on kellanharmaata, ulkopinta rihlattu.</p>
KE114:001	<p>Yksikkö M114. . Keramiikka-astia, 5 kpl. Huokoinen lasitettu punasavi. Kylkipaloja. Sisäpinnassa on väritön lyijylasite, joka neljässä palassa on kulunut tai lähes kokonaan pois irronnut.</p>
KE115:001	<p>Yksikkö M115. . Keramiikka-astia, 1 kpl. Huokoinen lasitettu punasavi. Kylkipala. Sisäpinnassa on väritön lyijylasite, ulkopinta on mustunut.</p>
KE115:002	<p>Yksikkö M115. . Keramiikka-astia, 2 kpl. Kivisavi. Suun reunan pala ja pieni kyljen siru mahdollisesti samasta astiasta. Astian suun halkaisija on ollut n. 6 cm. Saviaines on kellanharmaata. Ulkopinnassa on kellanruskea silaus ja suolalasite.</p>
KE124:001	<p>Yksikkö M124. . Keramiikka-astia, 2 kpl. Huokoinen lasittamaton punasavi. Kylkipala, jonka ulkopinta on mustunut sekä vadin reunan pala, jonka sisäpinta on lohjennut pois.</p>
KE124:002	<p>Yksikkö M124. . Keramiikka-astia, 8 kpl. Huokoinen lasitettu punasavi. Kylkipaloja ja suun reunan pala, jonka reuna on ulospäin taivutettu ja kovera. Palojen sisäpinnassa on väritön, ruskea tai vihertävän ruskea lyijylasite. Yhdessä palassa on vain lasiteroiskeita. Ulkopinta on joissakin paloissa rihlattu ja/tai mustunut.</p>
KE124:003	<p>Yksikkö M124. . Keramiikka-astia, 1 kpl. Huokoinen lasitettu punasavi. Vadin reuna, joka on nostettu ylöspäin. Sisäpinnassa on jäännöksiä kellertävästä lasitteesta.</p>
KE124:004	<p>Yksikkö M124. . Keramiikka-astia, 2 kpl. Kivisavi. Kylkipaloja. Saviaines on kellanharmaata. Toisessa palassa on ulkopinnassa vaaleanruskea silaus ja suolalasite.</p>
KE132:001	<p>Yksikkö M132. . Keramiikka-astia, 1 kpl. Huokoinen lasittamaton punasavi. Paksuseinämainen ja vajaapolttoinen. Sisäpinta on musta.</p>
KE132:002	<p>Yksikkö M132. . Keramiikka-astia, 1 kpl. Osittain sintraantunut. Saviaines on beigenväristä. Ulkopinnassa on ura, vaaleanruskea silaus sekä suolalasite.</p>
KE151:001	<p>Yksikkö M151. . Keramiikka-astia, 2 kpl. Huokoinen lasittamaton punasavi. Paksuseinämaisen astian suun reunan pala, jonka päällinen on tasainen, sekä vadin reunapala. Vajaapolttoisia. Seinämän sisäosa ja sisäpinta ovat mustat.</p>
KE151:002	<p>Yksikkö R175. . Keramiikka-astia, 1 kpl. Huokoinen lasittamaton. Kylkipala, jonka sisäpinta on lohjennut pois. Ulkopinta on mustunut. Saviaines on harmaata.</p>
KE151:003	<p>Yksikkö M151. . Keramiikka-astia, 1 kpl. Kivisavi. Kylkipala. Saviaines on harmaata. Kummassakin pinnassa on suolalasite.</p>
KE154:001	<p>Yksikkö M154. . Keramiikka-astia, 1 kpl. Osittain sintraantunut. Kylkipala. Saviaines on beigenväristä. Ulkopinnassa on vaaleanruskea silaus ja lasite.</p>
KE165:001	<p>Yksikkö M165. . Keramiikka-astia, 1 kpl. Huokoinen lasitettu punasavi. Padan pohja, jossa on yhden jalan tynkä jäljellä. Sisäpinnassa on väritön lyijylasite. Ulkopinta on mustunut.</p>
KE177:001	<p>Yksikkö M177. M177B. Keramiikka-astia, 1 kpl. Huokoinen lasittamaton punasavi. Osittain mustunut, onton sylinterin pala, mahdollisesti kahvasta.</p>
KE183:001	<p>Yksikkö M183. M183B. Keramiikka-astia, 1 kpl. Kivisavi. Kylkipala. Saviaines beigenväristä. Ulkopinnassa ruskea silaus ja suolalasite.</p>
KE194:001	<p>Yksikkö M194. . Keramiikka-astia, 1 kpl. Kivisavi. Kylkipala. Ulkopinnassa on horisontaaleja, uurrettuja uria, kellanruskea silaus ja suolalasite.</p>
KE195:001	<p>Yksikkö M195. . Keramiikka-astia, 1 kpl. Kivisavi. Kannun pohjan reunapala, jossa on sormipainantein kuvioitu lieri. Saviaines on beigenväristä. Ulkopinta on kellanruskean kirjava ja lasitettu.</p>
KE195:002	<p>Yksikkö M195. M195B. Keramiikka-astia, 1 kpl. Huokoinen lasitettu punasavi. Suun reunan pala. Reuna on hieman ulospäin taivutettu. Sisäpinnassa on väritön, vihertävän kirjava lyijylasite.</p>
KE196:001	<p>Yksikkö M196. . Keramiikka-astia, 1 kpl. Huokoinen lasitettu punasavi. Suun reunan pala. Reuna on hieman ulospäin taivutettu ja kovera. Sisäpinnassa on väritön lyijylasite.</p>
KE196:002	<p>Yksikkö M196. . Keramiikka-astia, 1 kpl. Huokoinen lasitettu punasavi. Pohjan taitteen pala. Astian sisäpinnassa on ruskea lyijylasite. Saviaineksessa näkyy isoja sekoitepartikkeleita.</p>
KE196:003	<p>Yksikkö M196. . Keramiikka-astia, 1 kpl. Kivisavi. Kylkipala. Saviaines on beigenväristä. Ulkopinnassa on uurrettuja uria, kellertävä silaus ja suolalasite.</p>
KE198:001	<p>Yksikkö M198. . Keramiikka-astia, 1 kpl. Huokoinen lasittamaton. Kylkipala. Saviaines on harmaata. Seinämän sisin osa on vaaleanharmaa.</p>
KE199:001	<p>Yksikkö M199. . Keramiikka-astia, 1 kpl. Kivisavi. Ohutseinäinen kylkipala. Saviaines on beigenväristä. Ulkopinnassa on vaaleanruskea silaus ja suolalasite.</p>
KE201:001	<p>Yksikkö M201. . Keramiikka-astia, 1 kpl. Huokoinen lasittamaton. Kylkipala. Saviaines on harmaata. Seinämän sisin osa on vaaleanharmaa.</p>
KE203:001	<p>Yksikkö R203. . Keramiikka-astia, 1 kpl. Kivisavi. Kylkipala. Saviaines on beigenväristä. Ulkopinnassa on kellanruskea silaus ja suolalasitetta, jotka ovat palan toisesta reunasta kuluneet pois.</p>
KE256:001	<p>Yksikkö M256. . Keramiikka-astia, 1 kpl. Huokoinen lasittamaton. Kylkipala. Saviaines on lähes mustaa, ilmeisesti</p>

	sekundaaristi palanutta. Ulkopinnassa näkyy raitoja.
KE256:002	Yksikkö M256. . Keramiikka-astia, 3 kpl. Huokoinen lasitettu punasavi. Vadin reunan pala ja kaksi kylkipalaa. Sisäpinnassa on ruskea tai väriton lyijylasite. Ulkopinta on kylkipaloissa heikosti rihlattu.
KE256:003	Yksikkö M256. . Keramiikka-astia, 2 kpl. Kivisavi. Kylkipaloja. Saviaines on beigenväristä. Ulkopinnassa on vaaleanruskea silaus ja suolalasite
KE256:004	Yksikkö M256. . Keramiikka-astia, 1 kpl. Kivisavi. Pohjan taitteen pala kannusta. Pohjaa kiertää lierimäinen paksunnos.
KE260:001	Yksikkö M260. . Keramiikka-astia, 1 kpl. Huokoinen lasittamaton punasavi. Kylkipala.
KE264:001	Yksikkö M264. . Keramiikka-astia, 1 kpl. Huokoinen lasitettu punasavi. Mahdollisesti pohjapala. Ulkopinnassa on väriton tai vihertävä lyijylasite. Sisäpinta on tummunut.
KE264:002	Yksikkö M264. . Keramiikka-astia, 1 kpl. Kivisavi. Kylkipala. Saviaines beigenväristä. Ulkopinnassa on vaaleanruskea silaus ja suolalasite.
KE267:001	Yksikkö M267. . Keramiikka-astia, 1 kpl. Kivisavi. Kylkipala. Saviaines on vaalean beigenväristä.
KE268:001	Yksikkö M268. . Keramiikkaesine, 1 kpl. Kivisavi. Kylkipala. Saviaines vaalean kellanharmaata. Ulkopinnassa on rihlaus, ruskea silaus ja suolalasite.
KE272:001	Yksikkö M272. . Keramiikka-astia, 1 kpl. Huokoinen lasittamaton punasavi. Kylkipala, jossa on paksunnos, mahdollisesti kahvan tai korvan kiinnityskohta.
KE273:001	Yksikkö M273. . Keramiikka-astia, 1 kpl. Huokoinen lasitettu punasavi. Kylkipala, jonka sisäpinnassa on väriton lyijylasite.
KE273:002	Yksikkö M273. . Keramiikka-astia, 3 kpl. Huokoinen lasitettu punasavi. Kylkipaloja on mahdollisesti samasta astiasta. Sisäpinnassa on kellertävä lasite.
KE273:003	Yksikkö M273. . Keramiikka-astia, 1 kpl. Huokoinen lasitettu punasavi. Kylkipaloja on mahdollisesti samasta astiasta. Sisäpinnassa on ruskean ja kellan kirjava lyijylasite.
KE280:001	Yksikkö M280. . Keramiikka-astia, 1 kpl. Huokoinen lasittamaton punasavi. Mahdollisesti reunapaksunoksen pala. Vajaapolttainen, sisäosa on musta.
KI002:001	Yksikkö M2. M002:n pinnalta, Tryckerihusetin seinänperustuksen vierestä.. Kiviesine, 1 kpl. . Kalkkikivestä veistetyt vaakunakilven katkelma. Taulun korkeus on 50 cm. Reunassa kulkee koholista. Keskellä on vaakunakilven kokokuva, jonka pinnassa on kolme sakaraa. Taustassa oli jäännöksiä punaisesta, kilvessä sinisestä väristä. Esineestä puuttuu n. puolet.
KI054:001	Yksikkö M54. . Kiviesine, 1 kpl. . Liuskehioin. Kiilleliusketta tai fylliittiä.
KI066:001	Yksikkö M66. . Kiviesine, 1 kpl. . Liuskehioin. Kiilleliusketta.
KI151:001	Yksikkö M151. . Kiviesine, 1 kpl. . Gagaattihelmen puolikas. Lämpimitta on 19 mm.
KI231:001	Yksikkö M231. . Kiviesine, 1 kpl. . Liuskehioin. Kiilleliusketta.
KI256:001	Yksikkö M256. . Kiviesine, 1 kpl. . Liuskehioin. Kiilleliusketta.
KT007:001	Yksikkö M7. . Kuitu, 1 kpl. . Mahdollisesti langan pätkä.
KT129:001	Yksikkö M129. M129D. Kuitu/tekstiili, 2 kpl. . Pitkiä, mahdollisesti kankaan riekaleita.
KT164:001	Yksikkö M164. . Kuitu, 1 kpl. . Suikale kuitua, mahdollisesti villakangasta.
KT170:001	Yksikkö R170. M170B. Kuitu, 1 kpl. . Jotakin kuitua.
KT260:001	Yksikkö M260. . Kuitu, 4 kpl. . Jotakin kasvukuitua.
KT273:001	Yksikkö M273. . Kuitu/tekstiili, 1 kpl. . Tekstiilinriekale.
KT273:002	Yksikkö M273. . Kuitu/tekstiili, 1 kpl. . Riekale.
LA001:001	Yksikkö M1. Pintamaa. Lasiastia, 1 kpl. . Vihertävä, pikarin tai pienen pullon pohjaosa. Kylkeä kierteää teksti "...OIM HW KRON ESSENZ".
LA002:001	Yksikkö M2. . Tasolasi, 1 kpl. . Sininen, paksu reunapala, jota on hieman nyrhitty.
LA002:002	Yksikkö M2. . Tasolasi, 20 kpl. . Vihertävää, paksua ja ohutta, joitakin on nyrhitty.
LA002:003	Yksikkö M2. . Lasiastia, 1 kpl. . Kirkasta, mahdollisesti pohjan taitteesta.
LA007:001	Yksikkö M7. . Tasolasi, 13 kpl. . Vihertävää, paksua, joukossa nyrhittyjä paloja.
LA007:002	Yksikkö M7. . Tasolasi, 1 kpl. . Kirkasta, paksua.
LA011:001	Yksikkö M11. . Tasolasi, 5 kpl. . Vihertävää, paksua.
LA021:001	Yksikkö M21. . Lasiastia, 1 kpl. . Kirkas kylkipala, jossa 45 asteen taite.
LA021:002	Yksikkö M21. . Lasiastia, 1 kpl. . Pikarin suuri, sileä koristenyppy.
LA021:003	Yksikkö M21. . Tasolasi, 9 kpl. . Vihertäviä eripaksuisia paloja.
LA024:001	Yksikkö M24. . Tasolasi, 1 kpl. . Punainen reunapala.
LA038:001	Yksikkö M38. . Lasiastia, 2 kpl. . Paksuja, ruskeita kylkipaloja. Massassa suuret ilmakuplat.
LA042:001	Yksikkö M42. . Tasolasi, 100 kpl. . Vihertäviä paloja, ohuita.
LA042:002	Yksikkö M42. . Lasiastia, 2 kpl. . Vihertäviä, ohuita kylkipaloja, yhdessä taite.
LA042:003	Yksikkö M42. . Lasiastia, 6 kpl. . Vihreitä paksuja kylkipaloja.
LA042:004	Yksikkö M42. . Lasiastia, 5 kpl. . Kirkkaita eripaksuisia kylkipaloja, yhdessä neliskulmainen paksunnos.
LA042:005	Yksikkö M42. . Tasolasi, 2 kpl. . Kirkkaita paloja.
LA045:001	Yksikkö M45. . Tasolasi, 9 kpl. . Vihertäviä paloja.
LA045:002	Yksikkö M45. . Lasiastia, 1 kpl. . Samea, kaareva kylkipala.
LA047:001	Yksikkö M47. . Lasiastia, 1 kpl. . Ruskea ohuehko kylkipala.
LA047:002	Yksikkö M47. . Lasiastia, 2 kpl. . Kirkkaita, hieman rusehtavia pullon paloja.
LA047:003	Yksikkö M47. . Tasolasi, 21 kpl. . Yksi kirkas pala ja vihertäviä paloja.
LA048:001	Yksikkö M48. . Tasolasi, 46 kpl. . Vihertäviä paloja.
LA048:002	Yksikkö M48. . Lasiastia, 1 kpl. . Paksu, vihreä kylkipala
LA048:003	Yksikkö M48. . Lasiastia, 2 kpl. . Ohuita kylkipaloja.
LA048:004	Yksikkö M48. . Lasiastia, 2 kpl. . Vihertävä kylkipala ja pieni siru.
LA048:005	Yksikkö M48. . Lasiastia, 1 kpl. . Samea kylkipala.
LA048:006	Yksikkö M48. . Tasolasi, 2 kpl. . Kirkkaita paloja.
LA051:001	Yksikkö M51. . Tasolasi, 2 kpl. . Rusehtavia paloja.
LA052:001	Yksikkö M52. . Tasolasi, 1 kpl. . Punainen reunapala.
LA052:002	Yksikkö M52. . Lasiastia, 1 kpl. . Kirkas kylkipala.

LA052:003	Yksikkö M52. . Tasolasi, 4 kpl. . Vihertäviä ja rusehtavia paksuhkoja paloja.
LA059:001	Yksikkö M59. . Lasiastia, 1 kpl. . Ohuen ohut hieman samea, väritön kylkipala
LA065:001	Yksikkö M65. . Tasolasi, 2 kpl. . Vihreitä paloja, toinen paksu ja nyrhitty, toinen ohut.
LA066:001	Yksikkö M66. . Lasiastia, 3 kpl. . Vihertäviä, ohuita kylkipaloja.
LA066:002	Yksikkö M66. . Lasiastia, 1 kpl. . Pikarin jalanreunuksen katkelma.
LA066:003	Yksikkö M66. . Lasiastia, 3 kpl. . Vihertäviä ohuita kylkipaloja.
LA070:001	Yksikkö M70. 070B. Lasiastia, 1 kpl. . Paksu, vihertävä jalkalevyn katkelma.
LA070:002	Yksikkö M70. M070A. Lasiastia, 1 kpl. . Nauharuodepikarin kylkipala.
LA070:003	Yksikkö M70. M070A. Lasiastia, 8 kpl. . Vihertäviä kylkipaloja.
LA073:001	Yksikkö M73. . Lasiastia, 1 kpl. . Kirkas pohjan tai kyljen pala..
LA073:002	Yksikkö M73. . Tasolasi, 3 kpl. . Vihertäviä paloja.
LA074:001	Yksikkö M74. Alue A. Lasiastia, 11 kpl. . Kirkkaita tai hitusen vihertäviä pikarin suureuna- ja kylkipaloja. Suureunapalat mahdollisesti nauharuodepikarista.
LA074:002	Yksikkö M74. . Lasiastia, 3 kpl. . Sinisiä kylkipaloja, yksi paksumpi, yhdessä hiekanjyvä. Mahdollisesti kahdesta eri astiasta.
LA074:003	Yksikkö M74. . Lasiastia, 1 kpl. . Ruskea suureunapala, jonka reunan vieressä litteä, tummanruskea lasilankakoriste. Mahdollisesti sinisestä lasilankapikarista.
LA074:004	Yksikkö M74. . Tasolasi, 2 kpl. . Vihertäviä ohuita paloja.
LA074:005	Yksikkö M74. . Lasiastia, 1 kpl. . Itämerenpikarin kylkipala. Väritön. Pinnassa on kokokuvio, jossa lasilanka haarautuu kahdeksi juosteeksi.
LA077:001	Yksikkö M77. Alue B. Tasolasi, 1 kpl. . Vihertävä, ohut pala.
LA085:001	Yksikkö M85. . Tasolasi, 1 kpl. . Vihertävä, paksu pala.
LA096:001	Yksikkö R96. Alue A. Lasiastia, 1 kpl. . Kirkas suureuna pala.
LA114:001	Yksikkö M114. . Lasiastia, 1 kpl. . Pikarin kirkas kylkipala, jossa haaroittuvaa kirkasta lasilankakoristelua. Haarakohdassa lanka turkoosin värinen.
LA124:001	Yksikkö M124. Alue C. Lasiastia, 1 kpl. . Vihertävän pikarin kaarevan jalkalevyn katkelma, jonka reunaa nyrhitty.
LA124:002	Yksikkö M124. . Tasolasi, 2 kpl. . Vihertäviä, vääntyneitä tasolasin katkelmia, joista yhden reunassa paksunnos.
LA124:003	Yksikkö M124. . Tasolasi, 14 kpl. . Vihreitä, osa nyrhittyjä paloja.
LA129:001	Yksikkö M129. M129B. Lasiastia, 1 kpl. . Vihreä pikarin jalanreunuksen katkelma.
LA129:002	Yksikkö M129. M129C. Lasiastia, 3 kpl. . Sininen, poikkeileikkaukseltaan pyöreähkö lasilangan katkelma ja kaksi kirkasta pikarin kylkipalaa.
LA132:001	Yksikkö M132. . Lasiastia, 3 kpl. . Vihertäviä jalkalevyn paloja.
LA132:002	Yksikkö M132. . Lasiastia, 2 kpl. . Suureunan pala, jossa jälki sinisestä lasilangasta/sinistä väriä ja kylkipala. Ohutta kirkasta lasia.
LA134:001	Yksikkö M134. Alue C. Tasolasi, 2 kpl. . Vihertäviä paloja, joista toinen vääntynyt.
LA151:001	Yksikkö M151. . Lasiastia, 1 kpl. . Vihertävä, kahdella ohuella lasilangalla koristellun pikarin kylkipala.
LA165:001	Yksikkö M165. Alue D. Tasolasi, 1 kpl. . Vihertävä pala.
LA183:001	Yksikkö M183. 183. Lasiastia, 2 kpl. . Kirkkaita kylkipaloja.
LA183:002	Yksikkö M183. . Lasiastia, 2 kpl. . Hieman kaarevia, kirkkaita, hyvin haperoita paloja.
LA183:003	Yksikkö M183. M183B. Lasiastia, 1 kpl. . Vihertävän pikarin jalan reunuksen pala.
LA195:001	Yksikkö M195. M195B. Lasiastia, 1 kpl. . Kirkas, hieman kaareva pikarin suureunapala.
LA195:002	Yksikkö M195. M195B. Tasolasi, 1 kpl. . Vääntynyt, vihreä reunapala.
LA198:001	Yksikkö M198. Alue E. Tasolasi, 4 kpl. . Vihreitä, paksuja paloja.
LA199:001	Yksikkö M199. M199A. Lasiastia, 1 kpl. . Kirkas, ohuella lasilangalla koristeltu ohut pikarin kylkipala.
LA225:001	Yksikkö M225. Alue E. Lasiastia, 1 kpl. . Kirkas, ohut, suora kylkipala.
LA256:001	Yksikkö M256. 256. Lasiastia, 3 kpl. . Sinisellä lasilangalla koristettu kylkipala, koristelematon kylkipala ja jalkalevyn pala. Massa kirkasta ja ohutta.
LA256:002	Yksikkö M256. . Tasolasi, 3 kpl. . Vihreitä paksuja paloja.
LA260:001	Yksikkö M260. Alue F. Lasiastia, 1 kpl. . Kirkas, koristelematon kylkipala.
LA264:001	Yksikkö M264. . Lasiastia, 2 kpl. . Pikarin kylkipaloja mattaa tai syöpynttä lasia.
LA268:001	Yksikkö M268. . Lasiastia, 1 kpl. . Kirkas pikarin kylkipala.
LA268:002	Yksikkö M268. . Lasiastia, 1 kpl. . Väritön, samea, ohut ja kaareva pullon tai pikarin kylkipala.
LA268:003	Yksikkö M268. . Lasiastia, 1 kpl. . Väritön, matta kylkipala.
LA272:001	Yksikkö M272. . Lasiastia, 1 kpl. . Väritön pikarin kylkipala, jossa on ohut väritön lasilankakoriste.
LA273:001	Yksikkö M273. . Lasiastia, 2 kpl. . Pikarin reunoja eri astioista. Syöpyneitä. Toinen kirkas.
LA273:002	Yksikkö M273. . Lasiastia, 1 kpl. . Pikarin suureunan pala. Massa samea, alkujaan oletettavasti kirkas.
LA273:003	Yksikkö M273. . Tasolasi, 1 kpl. . Vihreä pala.
LA273:004	Yksikkö M273. Alue F. Lasiastia, 1 kpl. . Kirkas pikarin kylkipala.
LA280:001	Yksikkö M280. . Lasiastia, 3 kpl. . Kirkkaita, ohuita kylkipaloja.
LA280:002	Yksikkö M280. . Tasolasi, 1 kpl. . Vihertävä pala.
LI037:001	Yksikkö M37. . Liitupiippu, 1 kpl. . Lyhyt, kuvioimaton varren pätkä.
LI042:001	Yksikkö M42. . Liitupiippu, 4 kpl. . Kolme kuvioitua ja yksi kuvioimaton varren pätkä. Yksi on palanut t mustaksi. Kuvioina vierekkäisten pykälien muodostamaa pisteiviivaa, vierekkäisiä ympyröitä sekä vierekkäisiä rombeja, joiden sisällä on pallukka.
LI045:001	Yksikkö M45. . Liitupiippu, 1 kpl. . Kuvioimaton varren pätkä, katkennut kopan tyvestä.
LI047:001	Yksikkö M47. . Liitupiippu, 1 kpl. . Lyhyt, kuvioimaton varren pätkä.
LI048:001	Yksikkö M48. . Liitupiippu, 1 kpl. . Kuvioimaton varren pätkä.
LU011:001	Yksikkö M11. . Luuesine, 1 kpl. . Työstetty luu.
LU013:001	Yksikkö M13. . Luuesine, 1 kpl. . Koristeltu pyöreä katkelma. Koristeet viivoja ja ympyrän keskellä olevia pisteitä. Esine haljennut kahtia, toinen puoli puuttuu.
LU021:001	Yksikkö M21. . Luuesine, 1 kpl. . Epämääräisen muotoinen luun kappale.

LU024:001	Yksikkö M24. . Luuesine, 1 kpl. . Pitkulainen luun kappale.
LU025:001	Yksikkö M25. . Luuesine, 1 kpl. . Pyöreä nappi, pelimerkki tms., jonka pinnassa on kaksi koristeiviiltoa.
LU029:001	Yksikkö M29. . Luuesine, 2 kpl. . Kaksi katkelmaa, jotka sopivat yhteen. Pinnassa kuviokoristelu. Osien päissä reiät ja toisella sivulla reikien paikat.
LU042:001	Yksikkö M42. . Luuesine, 1 kpl. . Tasainen, suorakulmion muotoinen kappale.
LU256:001	Yksikkö M256. . Luuesine, 1 kpl. . Pitkänomainen luu, jossa on kolme läpireikää. Mahdollisesti jonkinlainen kiinnitin.
LU273:001	Yksikkö M273. Alue F, vesiseulanäytteestä 41. Luuesine, 1 kpl. . Luuhelmi. Pyöreä reiällinen helmi.
ME002:001	Yksikkö M2. . Metallifragmentti, 1 kpl. . Poikkileikkaukselta pyöreä, kapea, ohuesta levystä tehty putki. Kupariseosta.
ME002:002	Yksikkö M2. . Metallifragmentti, 1 kpl. . Nelisivuinen rautalevy.
ME002:003	Yksikkö M2. . Metallifragmentti, 3 kpl. . Möykkyjä.
ME002:004	Yksikkö M2. . Rautanaula, 13 kpl. . Kokonaisia ja katkelmia.
ME002:005	Yksikkö M2. . Metalliesine, 1 kpl. . Silmäneula
ME007:001	Yksikkö M7. . Metallifragmentti, 1 kpl. . Vääntynyt ohut rautavarras. Terävät päät.
ME007:002	Yksikkö M7. . Metallifragmentti, 1 kpl. . Epämääräisen muotoinen lyijykappale.
ME007:003	Yksikkö M7. . Rautanaula, 8 kpl. . Erikokoisia.
ME011:001	Yksikkö M11. . Metalliesine, 14 kpl. . Hevosenkenkänauloja.
ME011:002	Yksikkö M11. Alue A. Metalliesine, 1 kpl. . Möykky.
ME011:003	Yksikkö M11. Alue A. Metalliesine, 2 kpl. . Pitkän, kapean vartaan katkelma, jonka toisessa päässä väkäset, mahdollisesti soljen tms. neula.
ME013:001	Yksikkö M13. . Metallifragmentti, 1 kpl. . Neliömuotoinen möykky.
ME017:001	Yksikkö M17. . Metalliesine, 5 kpl. . Kokonaisia ja katkelmia.
ME021:001	Yksikkö M21. . Metallifragmentti, 1 kpl. . Mutkalle vääntynyt rautalangan katkelma.
ME021:002	Yksikkö M21. . Tunnistamaton, 1 kpl. . Möykky.
ME021:003	Yksikkö M21. . Metallifragmentti, 1 kpl. . Levyn katkelma. Pituus 5 cm, leveys 0,5 cm. Toinen pää muotoiltu.
ME021:004	Yksikkö M21. . Metallifragmentti, 1 kpl. . Litteän rautavartaan kappale.
ME021:005	Yksikkö M21. . Tunnistamaton, 1 kpl. . Teräväsärmäinen kiven kappale, jossa kiinni seosmetallia.
ME021:006	Yksikkö M21. . Metallifragmentti, 1 kpl. . Kuonaantunut iso möykky.
ME021:007	Yksikkö M21. . Metalliesine, 1 kpl. . Litteä pitkänomainen raudoituksen kappale, pyöreä läpireikä.
ME021:008	Yksikkö M21. . Metallifragmentti, 1 kpl. . Toiseen päähän suippeneva levyn kappale.
ME021:009	Yksikkö M21. . Metalliesine, 1 kpl. . Aspi.
ME021:010	Yksikkö M21. . Metallifragmentti, 1 kpl. . Litteän levyn katkelma.
ME021:011	Yksikkö M21. . Metalliesine, 1 kpl. . Soikeahko möykky. Mahdollisesti vartaan tai naulan katkelma.
ME021:012	Yksikkö M21. . Rautanaula, 16 kpl. . Kokonaisia ja katkelmia. Joukossa kaksi hevosenkenkänaulaa.
ME024:001	Yksikkö M24. . Rautanaula, 1 kpl. . Vääntynyt.
ME029:001	Yksikkö M29. . Metalliesine, 2 kpl. . Silmäneula ja kapean kupariseosputken kappale.
ME031:001	Yksikkö M31. . Metallifragmentti, 1 kpl. . Neliön muotoinen levyn palanen. n 1cm x1cm.
ME035:001	Yksikkö M35. . Metallifragmentti, 1 kpl. . Metallilevyn katkelma, jossa mahdollisesti yksi niitti.
ME035:002	Yksikkö M35. . Metalliesine, 1 kpl. . Solki. Soikea kehäsolki, jonka sivu, johon neulan kanta kiinnitetty, suora.
ME035:003	Yksikkö M35. Alue B. Rautanaula, 4 kpl. . Kokonaisia ja katkelmia.
ME037:001	Yksikkö M37. Alue B. Rautanaula, 3 kpl. . Katkelmia. Yksi mahdollisesti lankanaula.
ME040:001	Yksikkö M40. . Metallifragmentti, 5 kpl. . Kuonaantunutta metallia.
ME040:002	Yksikkö M40. Alue A. Metallifragmentti, 18 kpl. . Möykkyjä.
ME041:001	Yksikkö M41. . Rautanaula, 1 kpl. . Vääntynyt.
ME042:001	Yksikkö M42. . Metallifragmentti, 1 kpl. . Molemista päistä koukuksi taitetun/vääntyneen rautavartaan katkelma. Mahdollisesti tulusrauta.
ME042:002	Yksikkö M42. . Metallifragmentti, 1 kpl. . Möykky, mahdollisesti esineen katkelma.
ME042:003	Yksikkö M42. . Metalliesine, 1 kpl. . Soikeahko rengas, jossa kiinni pieni rengas.
ME042:004	Yksikkö M42. . Metallifragmentti, 2 kpl. . Kuparin palasia.
ME042:005	Yksikkö M42. . Metalliesine, 33 kpl. . Kokonaisia ja katkelmia. Joukossa muutama hevosenkenkänaula ja mahdollisesti lankanaula.
ME042:006	Yksikkö M42. . Metalliesine, 17 kpl. . Lukon osia, avaimen katkelma, naulan katkelmia ja möykkyjä.
ME042:007	Yksikkö M42. . Metalliesine, 1 kpl. . Isohko vaatehakaan muistuttava esine
ME045:001	Yksikkö M45. . Metalliesine, 4 kpl. . Katkelmia ja kokonaisia.
ME047:001	Yksikkö M47. . Metallifragmentti, 4 kpl. . Litteän rautavartaan katkelmia.
ME047:002	Yksikkö M47. Alue B. Rautanaula, 20 kpl. . Kokonaisia ja katkelmia.
ME048:001	Yksikkö M48. 048. Metalliesine, 1 kpl. . Veitsen terän katkelma.
ME048:002	Yksikkö M48. Alue B. Rautanaula, 23 kpl. . Kokonaisia ja katkelmia.
ME049:001	Yksikkö M49. Alue A. Rautanaula, 1 kpl. . Kanta.
ME049:002	Yksikkö M49. . Metalliesine, 1 kpl. . Poikkileikkaukseltaan pyöreästä vartaasta tehty rengas, joka keskeltä litistetty/litistynyt siten, että päihin muodostunut kaksi hieman erimuotoista lenkkiä.
ME050:001	Yksikkö M50. Alue A. Rautanaula, 1 kpl. . Pieni.
ME052:001	Yksikkö M52. . Metallifragmentti, 1 kpl. . Kaareutuvan n 8 cm pitkän kapean levyn katkelma.
ME052:002	Yksikkö M52. . Metallifragmentti, 1 kpl. . Pienen renkaan katkelma - kehältä puuttuu n 1/4.
ME052:003	Yksikkö M52. . Metallifragmentti, 4 kpl. . Suorakaiteen ja kolmionmuotoisia vartaita, kahdessa mahdollisesti pyöreitä niittejä.
ME052:004	Yksikkö M52. . Metalliesine, 1 kpl. . Rengas ja kapea levy kehän ympäri taiteltuna. Mahdollisesti avaimen katkelma.
ME052:005	Yksikkö M52. . Metallifragmentti, 1 kpl. . Lämpileikkaukseltaan pyöreän rautavartaan kappale. Mahdollisesti onnto.
ME052:006	Yksikkö M52. . Metallifragmentti, 1 kpl. . Katkelma.
ME052:007	Yksikkö M52. Alue A. Rautanaula, 7 kpl. . Kokonaisia ja katkelmia.
ME054:001	Yksikkö M54. Alue B. Rautanaula, 2 kpl. . Katkelmia.

ME056:001 Yksikkö M56. 27.4.2006. Rautanaula, 1 kpl. . Katkelmia.

ME061:001 Yksikkö M61. Alue B. Rautanaula, 6 kpl. . Katkelmia.

ME065:001 Yksikkö M65. Alue A. Rautanaula, 1 kpl. . Vääntynyt katkelma.

ME065:002 Yksikkö M65. . Metalliesine, 1 kpl. . Kuparimöykky.

ME065:003 Yksikkö M65. 065. Metalliesine, 1 kpl. . Litteä tanko, jossa taite.

ME066:001 Yksikkö M66. . Metalliesine, 2 kpl. . Kuparilevyn katkelma.

ME066:002 Yksikkö M66. Alue A. Rautanaula, 9 kpl. .

ME066:003 Yksikkö M66. . Metalliesine, 1 kpl. . Pienen aspin katkelma.

ME066:004 Yksikkö M66. 066. Metallifragmentti, 1 kpl. . Möykky.

ME070:001 Yksikkö M70. . Metallifragmentti, 1 kpl. . Vääntynyt levyn helan katkelma. Yhdessä reunassa läpireikä. Kupariseosta.

ME070:002 Yksikkö M70. . Metalliesine, 3 kpl. . Möykkyjä, joista yhdessä pronssihometta ja puuta.

ME070:003 Yksikkö M70. 070B. Metalliesine, 1 kpl. . Kuparimöykky.

ME070:004 Yksikkö M70. . Metalliesine, 1 kpl. . Kuparimöykky.

ME070:005 Yksikkö M70. M070A. Rautanaula, 7 kpl. . Kokonaisia ja katkelmia.

ME072:001 Yksikkö M72. Alue A. Rautanaula, 1 kpl. . Katkelma.

ME073:001 Yksikkö M73. . Metalliesine, 1 kpl. . Veitsi. Terä ja ruoto.

ME074:001 Yksikkö M74. . Metalliesine, 1 kpl. . Ha'an katkelma. Varras, jonka päässä väkänä.

ME074:002 Yksikkö M74. . Metalliesine, 1 kpl. . Vartaan katkelma.

ME074:003 Yksikkö M74. . Metalliesine, 1 kpl. . D-kirjaimen muotoinen soljen katkelma, jossa neula.

ME074:004 Yksikkö M74. . Metalliesine, 1 kpl. . Kaksi kuparilankaa kietoutuneena toisiinsa.

ME074:005 Yksikkö M74. . Metalliesine, 2 kpl. . Rautamöykkyjä.

ME074:006 Yksikkö M74. Alue A. Rautanaula, 6 kpl. . Katkelmia.

ME074:007 Yksikkö M74. . Tunnistamaton, 1 kpl. . Suorakaiteenmuotoinen kaku, jonka piinassa ruostetta, alla tuohta ja mahdollisesti kymmen katkelma.

ME085:001 Yksikkö M85. Alue B. Rautanaula, 5 kpl. . Kokonaisia ja katkelmia, joukossa yksi möykky.

ME089:001 Yksikkö M89. Alue A. Rautanaula, 4 kpl. . Kokonaisia.

ME096:001 Yksikkö R96. . Rautanaula, 4 kpl. . Erikokoisia.

ME098:001 Yksikkö M98. Alue C. Rautanaula, 1 kpl. . Katkelma.

ME107:001 Yksikkö M107. Alue A. Rautanaula, 1 kpl. . Katkelma.

ME112:001 Yksikkö M112. . Metalliesine, 1 kpl. . Paksuhko, painava, kolmionmuotoinen levyn katkelma. Ehkä sepän raaka-ainemetallia.

ME112:002 Yksikkö M112. . Metalliesine, 1 kpl. . Pyöreäkehäinen rengassolki, jossa neula paikoillaan, kupariseosta.

ME124:001 Yksikkö M124. Alue E. Rautanaula, 5 kpl. .

ME124:002 Yksikkö M124. . Metallifragmentti, 1 kpl. . Möykky. Mahdollisesti suorakaiteenmuotoisen levyn katkelma.

ME124:003 Yksikkö M124. . Metallifragmentti, 1 kpl. . Pitkä ja kapea mutkalle vääntynyt/väännetty levy, jonka päissä isot pyöreät kiinnitysreiät. Mahdollisesti saranakiskon katkelma tai kahva.

ME129:001 Yksikkö M129. M129B. Metalliesine, 1 kpl. . Veitsen katkelma. Terä ja hieman ruotoa.

ME129:002 Yksikkö M129. Alue A, M129D. Rautanaula, 1 kpl. .

ME129:003 Yksikkö M129. . Rautanaula, 1 kpl. .

ME132:001 Yksikkö M132. . Metallifragmentti, 1 kpl. . Kolmion muotoinen, hiukan kaareutuva metallilevyn katkelma.

ME132:002 Yksikkö M132. . Metallifragmentti, 1 kpl. . Suorakaiteenmuotoinen helan tai levyn katkelma, jossa niitin reikiä. Mahdollisesti saranakiskon katkelma.

ME132:003 Yksikkö M132. Alue A. Rautanaula, 1 kpl. .

ME151:001 Yksikkö M151. . Metallifragmentti, 2 kpl. . Möykky ja levyn katkelma.

ME151:002 Yksikkö M151. Alue A. Rautakuona, 1 kpl. .

ME162:001 Yksikkö M162. Alue D. Rautanaula, 1 kpl. .

ME164:001 Yksikkö M164. Alue A. Rautanaula, 2 kpl. .

ME165:001 Yksikkö M165. Alue D. Rautanaula, 4 kpl. . Katkelmia.

ME174:001 Yksikkö M174. . Metallifragmentti, 3 kpl. . Vääntynyt rautavarren katkelma (naulan varsi?) ja kaksi kupariseoslevyn kappaletta.

ME176:001 Yksikkö M176. . Metalliesine, 1 kpl. . Hieman kapeneva varras, jonka päässä pyöreähkön kolmion muotoinen osa. Mahdollisesti stylus.

ME177:001 Yksikkö M177. . Metalliesine, 1 kpl. . Putkilukon avaimen katkelma; varsi ja lenkki.

ME177:002 Yksikkö M177. . Metalliesine, 1 kpl. . Suoravartinen kynttiläpidike.

ME177:003 Yksikkö M177. . Rautanaula, 1 kpl. . Katkelma.

ME177:004 Yksikkö M177. . Metallifragmentti, 1 kpl. . Suorakaiteenmuotoinen kolminkertaisen levyn katkelma.

ME177:005 Yksikkö M177. Alue A, M177B. Rautanaula, 3 kpl. . Kokonaisia ja katkelmia.

ME183:001 Yksikkö M183. . Metalliesine, 1 kpl. . Pieni rengas.

ME183:002 Yksikkö M183. . Metallifragmentti, 1 kpl. . Muhkurainen, pitkänomainen lyijy/tinamöykky, jonka sisällä mahdollisesti jotakin muuta metallia.

ME183:003 Yksikkö M183. Alue D. Rautanaula, 5 kpl. . Kokonaisia ja katkelmia.

ME183:004 Yksikkö M183. M183B. Rautanaula, 1 kpl. .

ME184:001 Yksikkö M184. . Metallifragmentti, 1 kpl. . Suorakaiteenmuotoisesta pitkästä kapeasta levystä tehty silmukka. Levyn päissä kulmikkaita ja pyöreitä kiinnitysreikiä. Hela tms.

ME184:002 Yksikkö M184. . Rautanaula, 1 kpl. .

ME184:003 Yksikkö M184. . Metalliesine, 1 kpl. . Haka.

ME184:004 Yksikkö M184. M184A. Metalliesine, 1 kpl. . Putken katkelma, jonka toisessa päässä mahdollisesti kierteet kiinnitystä varten.

ME184:005 Yksikkö M184. M184B. Rautanaula, 1 kpl. . Katkelma.

ME184:006 Yksikkö M184. M184A. Rautanaula, 5 kpl. .

ME195:001 Yksikkö M195. Alue D, M195B. Rautanaula, 1 kpl. . Katkelma.

ME198:001 Yksikkö M198. . Metalliesine, 1 kpl. . Pitkän ja kapean helan katkelma, jossa kiinni kaksi niittä.

ME199:001 Yksikkö M199. . Metalliesine, 1 kpl. . Kaksijakoinen kupariseossolki, kulumista pyörästetty siten että osiot ovat lähinnä soikean muotoiset. Akseli on katkennut ja neula puuttuu kokonaan. Mahdollisesti hopeoitu.

ME199:002 Yksikkö M199. . Metallifragmentti, 1 kpl. . Putkilukon avaimen katkelma. Varsi ja lenkki.

ME199:003 Yksikkö M199. . Rautanaula, 1 kpl. .

ME202:001 Yksikkö R202. . Metalliesine, 3 kpl. . Vartaan katkelmia.

ME216:001 Yksikkö M216. . Rautanaula, 1 kpl. .

ME223:001 Yksikkö M223. . Metalliesine, 1 kpl. . Veitsen terän katkelma.

ME227:001 Yksikkö M227. . Rautanaula, 1 kpl. .

ME232:001 Yksikkö M232. . Metallifragmentti, 1 kpl. . Metallivarras, toinen pää taipunut koukuksi.

ME244:001 Yksikkö M244. Alue E. Rautanaula, 1 kpl. . Vääntynyt.

ME256:001 Yksikkö M256. . Metalliesine, 5 kpl. . Nauloja, joista yksi on hevosenkenkänaula.

ME256:002 Yksikkö M256. . Rautanaula, 9 kpl. . Kokonaisia ja varren katkelmia, lisäksi yksi hevosenkenkänaula.

ME256:003 Yksikkö M256. . Metallifragmentti, 2 kpl. . Litteiden, kapeiden, pitkien levyjen katkelmia.

ME264:001 Yksikkö M264. . Rautanaula, 3 kpl. . Katkelmia.

ME264:002 Yksikkö M264. . Metallifragmentti, 1 kpl. . Kolmionmuotoinen ohut levyn/pellin katkelma.

ME266:001 Yksikkö M266. Alue F. Rautanaula, 1 kpl. .

ME268:001 Yksikkö M268. . Metalliesine, 1 kpl. . Solki, neula puuttuu. Sen kehän toinen puoli on suorakulmainen ja toinen C-kirjaimen muotoinen ja niiden yhtymäkohdassa ulkoreunassa pienet nystyt. Valettu.

ME268:002 Yksikkö M268. . Metalliesine, 1 kpl. . Veitsen terän katkelma.

ME268:003 Yksikkö M268. . Rautanaula, 9 kpl. . Erikokoisia, yksi ilman kantaa.

ME270:001 Yksikkö M270. Alue F. Rautanaula, 1 kpl. . Päästään vääntynyt.

ME272:001 Yksikkö M272. Alue F. Rautanaula, 6 kpl. . Kokonaisia ja katkelmia.

ME273:001 Yksikkö M273. . Metalliesine, 1 kpl. . Pieni rengas.

ME273:002 Yksikkö M273. . Metalliesine, 1 kpl. . Kartionmuotoinen, pitkänomainen esineen katkelma. Röntgenkuvassa sen sisällä/allalla näyttää olevan jotakin ja vieressä neliönmuotoinen katkelma.

ME273:003 Yksikkö M273. . Metalliesine, 1 kpl. . Hevosenkenkänaula.

ME273:004 Yksikkö M273. Alue F. Rautanaula, 1 kpl. .

ME273:005 Yksikkö M273. Alue F. Rautanaula, 3 kpl. . Yksi hevosenkengästä.

ME273:006 Yksikkö M273. . Metalliesine, 2 kpl. . Kuparilangan pätkiä.

ME273:007 Yksikkö M273. . Metalliesine, 1 kpl. . Rautakoukun katkelma.

ME273:008 Yksikkö M273. . Metallifragmentti, 1 kpl. . Levyn pala.

ME280:001 Yksikkö M280. . Metalliesine, 2 kpl. . Litteän vartaan katkelmia. Toinen kartionmuotoinen ja toinen lähes tasalevyinen.

ME280:002 Yksikkö M280. . Rautanaula, 1 kpl. . Varren katkelma.

ME284:001 Yksikkö L284. . Rautanaula, 2 kpl. . Toinen on ohut, suurikantainen.

MP256:001 Yksikkö M256. . Meripihkaesine, 1 kpl. . Pieni siru.

NA042:001 Yksikkö M42. . Nahkaesine, 1 kpl. . Ohut pieni riekale, toisessa reunassa ommelreikiä.

NA065:001 Yksikkö M65. . Nahkajäte, 8 kpl. . Erikokoisia, suuriakin nahkariekaleita, joukossa leikkuujätettä.

NA066:001 Yksikkö M66. . Nahkajäte, 19 kpl. . Osa leikkuujätettä, osa mahdollisesti anturan kappaleita, muutama kapea suikale ja kolmionmuotoinen pala. Ei ompeleen reikiä.

NA066:002 Yksikkö M66. . Nahkajäte, 2 kpl. . Riekaleita.

NA070:001 Yksikkö M70. M070B. Nahkakenkä, 1 kpl. . Mahdollisesti rintanauhakengän päällyksen kappale.

NA070:002 Yksikkö M70. M070A. Nahkakenkä, 3 kpl. . Anturan paloja.

NA070:003 Yksikkö M70. . Nahkajäte, 1 kpl. . Riekale.

NA074:001 Yksikkö M74. . Nahkaesine, 1 kpl. . Kapea hihna/nauha, jonka toisessa päässä viilletty reikä.

NA074:002 Yksikkö M74. . Nahkajäte, kpl. . Neljä ohutta suikaletta, neljä kolmionmuotoista ja kuusi suorakaiteen muotoista leikkuujätettä. Joissakin paloissa siellä täällä ommelreikiä ja ainakin yksi kaksinkertaista nahkaa.

NA074:003 Yksikkö M74. . Nahkakenkä, 8 kpl. . Rintanauhakengän päällyksen katkelma ja riekaleita.

NA074:004 Yksikkö M74. . Nahkakenkä, 41 kpl. . Yksi nauhan pala, jonka päässä solmu, yksi ommelreunan pala, muutama anturan pala, mahdollisesti jalkineen sivuosaa tai päällystä, leikkuujätettä ja riekaleita.

NA074:005 Yksikkö M74. . Nahkakenkä, 19 kpl. . Mahdollisesti hihnakengän paloja; ommelreunoja, nauhoja, päällystä ja anturaa. Hihnoissa solmuja.

NA088:001 Yksikkö M88. . Nahkaesine, 1 kpl. . Puolikuun muotoinen palanen, jonka keskeltä leikattu soikeahko pala pois.

NA089:001 Yksikkö M89. . Nahkakenkä, 7 kpl. . Jalkineen anturan ja ommelreunan riekaleita.

NA089:002 Yksikkö M89. . Nahkajäte, 1 kpl. . Neliskanttinen pala.

NA096:001 Yksikkö R96. . Nahkaesine, 2 kpl. . Kolmiomaisia kappaleita, osa sivuista repeytyneet, yksi ommelreikä.

NA112:001 Yksikkö M112. . Nahkakenkä, 1 kpl. . Suorakulmainen suikale, jossa kaksi viiltämällä tehtyä reikää, mahdollisesti nauhanreikiä.

NA114:001 Yksikkö M114. . Nahkajäte, 3 kpl. . Erimuotoisia riekaleita.

NA115:001 Yksikkö M115. . Nahkakenkä, 8 kpl. . Ommelreunojen paloja ja yksi mahdollisesti päällyksen riekale.

NA115:002 Yksikkö M115. . Nahkajäte, 1 kpl. . Leikkuujätettä, kaksinkertainen pala.

NA127:001 Yksikkö M127. . Nahkajäte, 1 kpl. . Leikkuujätettä.

NA128:001 Yksikkö M128. . Nahkakenkä, 5 kpl. . Antura ja ommelreunojen paloja.

NA128:002 Yksikkö M128. . Nahkakenkä, 4 kpl. . Ommelreunan paloja.

NA129:001 Yksikkö M129. M129A. Nahkajäte, 1 kpl. . Leikkuujätettä, ehkä anturasta.

NA129:002 Yksikkö M129. . Nahkakenkä, 1 kpl. . Nauhan pätkä, jonka päässä solmu. 6cm

NA132:001 Yksikkö M132. . Nahkakenkä, 42 kpl. . Anturan ja ommelreunan paloja ja yksi isompi, mahdollisesti kengän sivuosan pala, jossa kolme nauhan reikää sekä riekaleita.

NA132:002 Yksikkö M132. . nahkahihna, 2 kpl. . Kapeita hinnan paloja, yhden päässä mahdollisesti nauhan reikä.

NA132:003 Yksikkö M132. . Nahkakenkä, 1 kpl. . Pienen rintanauhakengän päällyks, sivu ja takaosa yhdestä kappaleesta. Sauma ollut sivussa.



NA143:001	Yksikkö M143. . Nahkaesine, 12 kpl. . Riekaleita ja paloja, jotka erotettu löydön TR06PU143:001 osista.
NA151:001	Yksikkö M151. . Nahkakenkä, 8 kpl. . Rintanauhakengän päällyys, ommelreunoja ja anturan paloja. Mahdollisesti kahdesta eri kengästä.
NA151:002	Yksikkö M151. . Nahkakenkä, 3 kpl. . Hihnakengän päällyys, sivu ja takaosa yhdestä kappaleesta. Lisäksi kaksi riekaleita.
NA151:003	Yksikkö M151. . Nahkaesine, 1 kpl. . Päihinsä kapeneva kapea nauha/hihna. 15cm pitkä
NA151:004	Yksikkö M151. . Nahkaesine, 1 kpl. . Veitsentuppi. Kapea, huonokuntoinen.
NA154:001	Yksikkö M154. . Nahkakenkä, 13 kpl. . Rintanauhakengän päällyksen ja anturan katkelmia sekä riekaleita.
NA177:001	Yksikkö M177. M177B, paalunsija R166. Nahkakenkä, 1 kpl. . Rintanauha/nauhakengän päällyys, sivu ja takaosa yhdestä kappaleesta.
NA177:002	Yksikkö M177. . Nahkakenkä, 8 kpl. . Anturan ja reunaompeleen pala ja kolmionmuotoisia mahdollisesti leikkuujätteen paloja, osa revennyt.
NA183:001	Yksikkö M183. . Nahkakenkä, 24 kpl. . Jalkineen palasia; ommelreunan ja anturan katkelmia sekä leikkuujätettä ja riekaleita.
NA183:002	Yksikkö M183. M183B. Nahkakenkä, 1 kpl. . Ommelreunan riekale.
NA183:003	Yksikkö M183. . Nahkajäte, 2 kpl. . Leikkuujätettä, kolmionmuotoisia paloja.
NA185:001	Yksikkö M185. . Nahkajäte, 1 kpl. . Leikkuujätettä.
NA195:001	Yksikkö M195. M195B. Nahkajäte, 3 kpl. . Leikkuujätettä, muutama reuna revennyt.
NA199:001	Yksikkö M199. . Nahkajäte, 9 kpl. . Riekaleita.
NA199:002	Yksikkö M199. M199B. Nahkajäte, 1 kpl. . Kolmionmuotoinen pala, jossa ompeleen painanteita.
NA199:003	Yksikkö M199. M199A. Nahkajäte, 4 kpl. . Riekaleita.
NA226:001	Yksikkö M226. . Nahkajäte, 1 kpl. . Joka reunastaan repeytynyt riekale.
NA226:002	Yksikkö M226. . Nahkakenkä, 1 kpl. . Mahdollisesti anturan riekale, yhdellä sivulla ommelreikiä.
NA256:001	Yksikkö M256. . Nahkajäte, 1 kpl. . Pitkänomainen, pieni nahansuikale.
NA256:002	Yksikkö M256. . Nahkakenkä, 3 kpl. . Rintanauhakengän antura, päällinen ja takakappale.
NA256:003	Yksikkö M256. . Nahkajäte, 6 kpl. . Leikkuujätettä. Kolmionmuotoisia ja yksi nauhamainen suikale, joista kaksi paksumpaa nahkaa.
NA256:004	Yksikkö M256. . Nahkakenkä, 7 kpl. . Ommelreunan ja anturan palasia.
NA256:005	Yksikkö M256. . Nahkajäte, 21 kpl. . Leikkuujätettä ja riekaleita.
NA260:001	Yksikkö M260. . Nahkaesine, 2 kpl. §. Nahkahihnan katkelma; kaksinkertaista nahkaa ja leveämmän vyön tai hihnan katkelma; kesellä pyöreitä reikiä säännöllisin välimatkoin.
NA264:001	Yksikkö M264. . Nahkakenkä, 8 kpl. . Jalkineen anturan, päällyksen ja ommelreunan paloja sekä muutama leikkuujätteen pala.
NA267:001	Yksikkö M267. . Nahkajäte, 1 kpl. . Pitkänomainen, pieni, paksu nahanpala.3cm
NA268:001	Yksikkö M268. . Nahkakenkä, 2 kpl. . Anturan riekaleita.
NA268:002	Yksikkö M268. . Nahkajäte, 11 kpl. . Riekaleita ja suikaleita, osa mahdollisesti leikkuujätettä.
NA268:003	Yksikkö M268. . Nahkaesine, 3 kpl. . Suorakulmainen, toiseen päähän kapeneva kappale, jonka kahta vierekkäistä sivua pitkin kulkee vii suurehkoja pyöreitä ommelreikiä. Yhdellä ommelreikäisivulla nahka on käännetty kaksinkerroin ja toisella ommelreikiä on myös aivan palan reunassa siten, että ne eivät ole kokonaisia. Lisäksi kolmionmuotoinen pieni pala, jossa yksi pyöreä ommelreikä ja hihnamainen suikale.
NA268:004	Yksikkö M268. . Nahkajäte, 5 kpl. . Leikkuujätettä; suikaleita ja kolmionmuotoisia paloja.
NA272:001	Yksikkö M272. . Nahkakenkä, 18 kpl. . Erikokoisia paloja ja riekaleita, yksi suikale. Osa mahdollisesti jalkineesta.
NA273:001	Yksikkö M273. . Nahkajäte, 16 kpl. . Kengänpaloja ja nahkasilppua.
NA273:002	Yksikkö M273. . Nahkakenkä, 2 kpl. . Kengän osia. Ommelreunan pala.
NA273:003	Yksikkö M273. . Nahkakenkä, 9 kpl. . Anturan ja ommelreunojen paloja.
NA273:004	Yksikkö M273. . Nahkaesine, 3 kpl. . Suoraiteen muotoinen kappale, jonka päät taitettu kaksinkerroin ja niissä reikärivistöt. Toisella pitkällä sivulla reunaan tehty sarja rikkonaisia ympyröitä. Mahdollisesti korkeavartisen jalkineen varsi tai rannesuoja. Lisäksi kaksi reunaommelta.
NA273:005	Yksikkö M273. . Nahkaesine, 7 kpl. . Hihnan katkelmia, yksi lenkki ja suikale.
NA280:001	Yksikkö M280. . Nahkakenkä, 1 kpl. . Kengän kannan ommel.
NA280:002	Yksikkö M280. . Nahkakenkä, 2 kpl. . Lapsen jalkineen anturan katkelma ja kolmionmuotoinen riekale, jonka yhdessä reunassa ommelreikiä.
NA280:003	Yksikkö M280. . Nahkakenkä, 13 kpl. . Nauhajalkineen kappaleita; kolmiomainen pala, jossa kaksinkertainen päihin kapeneva nauha kiinni. Nauhassa on solmu. Toinen samanlainen nauha irrallaan. Päällyksen, anturan ja reunaommelten kappaleita ja muutama riekale.
PI011:001	Yksikkö M11. . Pii, 1 kpl. . Iskos, jossa on mukulan alkuperäistä pintaa jäljellä. Ruskeaa piitä.
PI024:001	Yksikkö M24. . Pii, 1 kpl. . Musta iskos.
PI045:001	Yksikkö M45. . Pii, 1 kpl. . Harmaa iskos.
PI052:001	Yksikkö M52. . Pii, 1 kpl. . Harmaa iskos.
PI070:001	Yksikkö M70. . Pii, 2 kpl. . Pieniä, mustanruskeita iskoksia.
PI098:001	Yksikkö M98. . Pii, 2 kpl. . Harmaa ja ruskeanmusta iskos
PI183:001	Yksikkö M183. M183B. Pii, 1 kpl. . Pieni, musta iskos.
PI233:001	Yksikkö R233. . Pii, 1 kpl. . Ruskeanharmaa iskos, jossa on kalkkikuorta jäljellä.
PU012:001	Yksikkö M12. . Puufragmentti, 1 kpl. . Tapin katkelma.
PU052:001	Yksikkö M52. . Puuesine, 1 kpl. . Koukku.
PU052:002	Yksikkö M52. . Puuesine, 1 kpl. . Pitkä veistetty tikku.
PU052:003	Yksikkö M52. . Puuesine, 2 kpl. . Tappeja.
PU052:004	Yksikkö M52. . Puuesine, 2 kpl. . Kimpiastian paloja.
PU052:005	Yksikkö M52. . Puuesine, 1 kpl. . Toiseen päähän kapeneva puikko tai tappi.
PU057:001	Yksikkö M57. . Puuastia, 2 kpl. . Kimpiastian paloja.
PU065:001	Yksikkö M65. . Puuesine, 3 kpl. . Suorakaiteenmuotoinen litteä kappale, jonka molemmissa päissä mahdollisesti urat sekä litteitä veistettyjä kappaleita.

- PU065:002 Yksikkö M65. . Puufragmentti, 6 kpl. . Erimuotoisia työstettyjä paloja.
- PU065:003 Yksikkö M65. . Puuesine, 1 kpl. . Varren päässä leveä lapa tai nuija.
- PU065:004 Yksikkö M65. . Puuesine, 1 kpl. . Kimpiastianpala.
- PU065:005 Yksikkö M65. . Puuesine, 4 kpl. . Veistettyjä tappeja.
- PU066:001 Yksikkö M66. . Puuesine, 2 kpl. . Veistetty katkaistun kolmion muotoinen pala ja paalun pää.
- PU066:002 Yksikkö M66. . Puuesine, 2 kpl. . Tappeja.
- PU066:003 Yksikkö M66. . Puufragmentti, 1 kpl. . Kolmion muotoinen, toisesta päästään veistetty pala. Mahdollisesti tappi.
- PU066:004 Yksikkö M66. . Puuesine, 1 kpl. . Pala lautaa, toisella puolella muutama loveus.
- PU066:005 Yksikkö M66. . Puufragmentti, 1 kpl. . Suorakaiteenmuotoinen, kiilamainen veistetty kappale.
- PU066:006 Yksikkö M66. . Puuesine, 1 kpl. . Pyöreä kiekko, kimpiastian pohja.
- PU066:007 Yksikkö M66. . Puuastia, 12 kpl. . Kimmen paloja.
- PU066:008 Yksikkö M66. . Puuesine, 1 kpl. . Lusikan katkelma; hieman pesää ja vartta.
- PU066:009 Yksikkö M66. . Puufragmentti, 9 kpl. . Erimuotoisia veistettyjä paloja.
- PU070:001 Yksikkö M70. M070A. Puufragmentti, 2 kpl. . Laudan palasia.
- PU070:002 Yksikkö M70. . Puuesine, 8 kpl. . Kimmen palasia ja kaksi tuohen palaa.
- PU070:003 Yksikkö M70. . Puufragmentti, 1 kpl. . Litteä kolmiomainen kappale, mahdollisesti kimpi.
- PU070:004 Yksikkö M70. . Puuesine, 5 kpl. . 3 kymmen palaa ja 2 litteää nelikulmaista esineen kappaleita.
- PU070:005 Yksikkö M70. . Puuesine, 1 kpl. . Puun kappale, jonka sisällä pituussuuntaisesti rautatappi.
- PU070:006 Yksikkö M70. . Puuastia, 1 kpl. . Kimpiastian pala.
- PU070:007 Yksikkö M70. M070A. Puuesine, 1 kpl. . Pitkä, kapea kappale, todennäköisesti veitsen kahvan puolikas, jossa kolmesta niitin kohdasta kahdessa on metallisia jäänteet. Niitit ovat rautaa.
- PU072:001 Yksikkö M72. . Puuesine, 1 kpl. . Kimmen palanen.
- PU074:001 Yksikkö M74. . Puuesine, 1 kpl. . Tappi, joka toisesta päästään ohenee piikiksi. Piikki pidempi kuin tappiosa.
- PU074:002 Yksikkö M74. . Puuastia, 3 kpl. . Kimpiastian palasia. Joukossa pyöreä pohja.
- PU074:003 Yksikkö M74. . Puuastia, 6 kpl. . Kimpiastian paloja.
- PU074:004 Yksikkö M74. . Puuesine, 2 kpl. . Toiseen päähän kapeneva, mahdollisesti veistetty tikku ja kaareva oksa, jossa kiinni tuolta.
- PU074:005 Yksikkö M74. . Puufragmentti, 1 kpl. . Puolikuun muotoinen veistetty kappale.
- PU074:006 Yksikkö M74. . Puuesine, 1 kpl. . Suorakaiteenmuotoinen, hieman toiseen päähän kapeneva levyn pala. Toisen pään lappessa on ura. Urassa jäljellä puuta kappaleesta, johon levy on ollut kiinnittyneenä. Mahdollisesti tynnyrin kimpi.
- PU074:007 Yksikkö M74. . Puufragmentti, 2 kpl. . Veistetty pala ja pieni palasta irronnut fragmentti.
- PU074:008 Yksikkö M74. . Puufragmentti, 1 kpl. . Veistetty pala.
- PU074:009 Yksikkö M74. . Puufragmentti, 1 kpl. . Pala, jossa oksanreikä.
- PU074:010 Yksikkö M74. . Puufragmentti, 1 kpl. . Veistetty pala.
- PU074:011 Yksikkö M74. . Puuastia, 1 kpl. . Kimpiastian pala.
- PU074:012 Yksikkö M74. . Puuesine, 1 kpl. . Tappi. Tasapaksun varren päässä kolmionmuotoinen nuppi.
- PU074:013 Yksikkö M74. . Puuesine, 1 kpl. . Toiseen päähän kapeneva, paalumainen pala, ei veistojälkiä.
- PU082:001 Yksikkö M82. . Puufragmentti, 2 kpl. . Puolikkaan vinoneliön muotoinen pala ja tuolta.
- PU087:001 Yksikkö R87. . Puuesine, 1 kpl. . Tynnyrin vanne.
- PU088:001 Yksikkö M88. . Puuesine, 1 kpl. . Pitkä puikko.
- PU089:001 Yksikkö M89. . Puufragmentti, 2 kpl. . Pitkä, reunoilta katkelmallinen säle ja suorakaiteenmuotoinen veistetty säle.
- PU089:002 Yksikkö M89. . Puufragmentti, 3 kpl. . Suorakaiteenmuotoinen, toisesta päästään teräväksi mahdollisesti veistetty pala, jossa kaarnaa.
- PU089:003 Yksikkö M89. . Puuesine, 1 kpl. . Tappi.
- PU089:004 Yksikkö M89. . Puuesine, 2 kpl. . Litteitä fragmentteja, mahdollisesti astian tms. osia.
- PU089:005 Yksikkö M89. . Puuastia, 1 kpl. . Kimpiastian pala.
- PU089:006 Yksikkö M89. . Puuesine, 1 kpl. . Suorakaiteen muotoinen, ohut pala.
- PU089:007 Yksikkö M89. . Puuesine, 1 kpl. . Soikeaksi muotoiltu pala. Hiiltynyt.
- PU089:008 Yksikkö M89. . Puuastia, 2 kpl. . Kimpiastian paloja.
- PU096:001 Yksikkö R96. . Puuesine, 1 kpl. . Kolmihaarainen koukku.
- PU096:002 Yksikkö R96. . Puuastia, 1 kpl. . Kimpiastian pala.
- PU096:003 Yksikkö R96. . Puuesine, 1 kpl. . Leveä, suorakaiteenmuotoinen, toiseen päähänsä kapeneva kiila.
- PU111:001 Yksikkö M111. . Puuesine, 1 kpl. . Pyöreä astian pohjapala.
- PU113:001 Yksikkö M113. . Puuastia, 1 kpl. . Kimpiastian pala.
- PU113:002 Yksikkö M113. . Puuesine, 1 kpl. . Poikkileikkaukseltaan pyöreä tappi.
- PU114:001 Yksikkö M114. . Puuesine, 1 kpl. . Suorakaiteenmuotoinen, paksuhko, yli 50 cm pitkä lauta, joka ohenee toiseen päähänsä tai siitä on lohjennyt pala, ja jonka toiseen lappeeseen on tehty kaksi neliönmuotoista syvennystä. Syvennysten väliin jää harjanne. Esineen toisessa päässä on tappi. Toinen lape sileä ja siinä muutama poikittainen viiltojälki. Mahdollisesti jonkin huonekalun tai puurakenteen liitoskappale.
- PU114:002 Yksikkö M114. . Puufragmentti, 1 kpl. . Pala, jossa oksan reikä.
- PU114:003 Yksikkö M114. . Puuesine, 2 kpl. . Puikko, mahdollisesti kudontatikku ja yksi mahdollinen pujotusneulan katkelma.
- PU114:004 Yksikkö M114. . Puuesine, 2 kpl. . Suorakaiteenmuotoinen ja suippo veistetty pala. Suorakaiteen muotoisen kappaleen toinen pääty on viistottu ja sen alapuolelle aloitettu työstämään uraa - mahdollisesti kymmen teelmä.
- PU114:005 Yksikkö M114. . Puuesine, 1 kpl. . Tappi.
- PU115:001 Yksikkö M115. . Puuastia, 2 kpl. . Kimpiastian paloja.
- PU115:002 Yksikkö M115. . Puuastia, 3 kpl. . Kimpiastian paloja.
- PU115:003 Yksikkö M115. . Puuesine, 1 kpl. . Tappi.
- PU115:004 Yksikkö M115. . Puuesine, 1 kpl. . Puikkomainen, kolmikulmainen kappale.
- PU115:005 Yksikkö M115. . Puuesine, 2 kpl. . Oksan kappale ja kapea, työstetty pala, jonka päässä leveämpi melamainen osa. Mahdollisesti lyöntimiekkan katkelma.
- PU124:001 Yksikkö M124. . Puuastia, 4 kpl. . Tynnyrin vanteen katkelma ja pohja, sekä kaksi pitkää ja kapeaa palaa, joista toisen

- sivua on muotoiltu koveraksi. Yhden palan pintaan on kaiverrettu yksinkertainen risti.
- PU127:001 Yksikkö M127. . Puuastia, 1 kpl. . Kimpiastian pala.
- PU128:001 Yksikkö M128. . Puuesine, 1 kpl. . Pylvään pää tai muotti nahkaa varten.
- PU128:002 Yksikkö M128. . Puuesine, 2 kpl. . Tappeja.
- PU129:001 Yksikkö M129. . Puuesine, 2 kpl. . Lyhyt puikko ja poikkileikkaukseltaan pyöreä, tasapaksu tappi, jonka toinen pää hieman levenee ja toisessa päässä mahdollisesti pieni nuppi.
- PU129:002 Yksikkö M129. . Puuastia, 3 kpl. . Puuastian/astioiden pohjien paloja.
- PU129:003 Yksikkö M129. . Puuesine, 1 kpl. . Pieni paalu tai tappi; toinen pää veistetty kapenevaksi.
- PU129:004 Yksikkö M129. . Puuastia, 10 kpl. . Kimpiastian kylki- ja pohjapaloja.
- PU129:005 Yksikkö M129. . Puuesine, 2 kpl. . Halkaisijaltaan pyöreä kiila tai tappi ja mahdollinen niisivarren katkelma.
- PU129:006 Yksikkö M129. . Puuesine, 1 kpl. . Kiekko, jonka keskellä on reikä. Mahdollisesti kangaspuiden pyöreän.
- PU129:007 Yksikkö M129. . Puuastia, 4 kpl. . Kimpiastian paloja.
- PU129:008 Yksikkö M129. . Puuesine, 1 kpl. . Toiseen päähän kapeneva puikko.
- PU129:009 Yksikkö M129. . Puuesine, 1 kpl. . Pieni puinen koukku, jossa on neljä haaraa. Mahdollisesti härkimen katkelma.
- PU129:010 Yksikkö M129. . Puuesine, 1 kpl. . Pitkä ja kapea, toiselta sivultaan lovettu esineen katkelma. Toinen pää terävä.
- PU132:001 Yksikkö M132. . Puuesine, 1 kpl. . Paksun laudan kappale.
- PU132:002 Yksikkö M132. . Puuesine, 1 kpl. . Kaareva puikko, jonka toisessa päässä sivulla koukku. Mahdollisesti pirtakoukun katkelma.
- PU132:003 Yksikkö M132. . Puuastia, 2 kpl. . Kimpiastian paloja.
- PU132:004 Yksikkö M132. . Puuesine, 1 kpl. . Suorakaiteenmuotoinen katkelma, jonka yhdessä kulmassa on pyöreä reikä ja keskiosaan on kaiverrettu kolo. Vahataulun katkelma, jonka reunoissa kolme läpireikää. Rei'istä kaksi pienempää ovat esineen pitkällä sivulla. Toisessa on jäänteitä orgaanista ainesta olevasta narusta.
- PU132:005 Yksikkö M132. . Puuesine, 1 kpl. . Kuusikulmainen pala, joka tehty leikkaamalla suorakulmaisen palan kulmat pois.
- PU132:006 Yksikkö M132. . Puuesine, 1 kpl. . Litteä, toisesta päästä teroitettu tappi. Keskellä mahdollisesti ura.
- PU132:007 Yksikkö M132. . Puuesine, 1 kpl. . Tappi.
- PU132:008 Yksikkö M132. . Puufragmentti, 3 kpl. . Suorakaiteenmuotoinen veistetty kiila ja kaksi veistettyä erimuotoista palaa.
- PU132:009 Yksikkö M132. . Puufragmentti, 1 kpl. . Halkaistu pala.
- PU132:010 Yksikkö M132. . Puufragmentti, 9 kpl. . Erikokoisia veistettyjä paloja.
- PU132:011 Yksikkö M132. . Puufragmentti, 2 kpl. . Pitkänomaiseksi vinoneliöksi veistetty pala ja pitkä, kapea pala, jonka toinen pää teräväksi muotoiltu.
- PU132:012 Yksikkö M132. . Puuesine, 1 kpl. . Kookas, pyöreän kiekon puolikas, jonka keskellä on kulmikas reikä.
- PU132:013 Yksikkö M132. . Puuesine, 1 kpl. . Vanteen katkelma.
- PU134:001 Yksikkö M134. . Puuastia, 1 kpl. . Kimpiastian pala.
- PU143:001 Yksikkö M143. . Puufragmentti, 5 kpl. . Erimuotoisia palasia, joiden yhteydessä oli TR06NA143:001.
- PU145:001 Yksikkö R145. . Puuesine, 2 kpl. . Jokin työväliseen osa, mahdollisesti pihdit tms. Päistään lovetut.
- PU151:001 Yksikkö M151. . Puuesine, 1 kpl. . Pisanamuotoinen pala, jonka kannassa kookkaan reiän katkelma. Pinta hiiltynyt.
- PU151:002 Yksikkö M151. . Puuesine, 1 kpl. . Tappi, jonka toinen pää on pyörästetty ja toinen kapenee.
- PU151:003 Yksikkö M151. . Puuastia, 4 kpl. . Kimpiastian paloja. Yksi pohjapala.
- PU151:004 Yksikkö M151. . Puuesine, 2 kpl. . Kiiloja.
- PU151:005 Yksikkö M151. . Puuesine, 1 kpl. . Hieman kaareva, muodoltaan pyöreä keppi, toista päätä on veistetty.
- PU151:006 Yksikkö M151. . Puufragmentti, 1 kpl. . Veistojätettä. Listan kappale?
- PU151:007 Yksikkö M151. . Puuesine, 2 kpl. . Tappeja, jotka kapenevat toiseen päähän.
- PU151:008 Yksikkö M151. . Puuastia, 3 kpl. . Kimpiastian kylkipala ja kaksi pohjapalaa.
- PU151:009 Yksikkö M151. . Puufragmentti, 1 kpl. . Lähes neliönmuotoinen pala, josta veistetty 1/4 pois.
- PU151:010 Yksikkö M151. . Puuesine, 1 kpl. . Kiilamainen varsi, jonka päässä on kulmikkaaksi veistetty nuppi.
- PU152:001 Yksikkö M152. . Puuesine, 1 kpl. . Kiila tai pieni paalu.
- PU152:002 Yksikkö M152. . Puuesine, 1 kpl. . Kimpiastian pala.
- PU152:003 Yksikkö M152. . Puuesine, 1 kpl. . Pitkä puikko.
- PU152:004 Yksikkö M152. . Puuesine, 1 kpl. . Ohut, tasapaksu puikko, jonka toinen pää paksuneva.
- PU154:001 Yksikkö M154. . Puuastia, 1 kpl. . Kimpiastian pala.
- PU163:001 Yksikkö M163. . Puufragmentti, 2 kpl. . Veistettyjä paloja; veistojätettä.
- PU164:001 Yksikkö M164. . Puuesine, 1 kpl. . Kimpiastian pala.
- PU166:001 Yksikkö R166. . Puuesine, 1 kpl. . Kapea varsi, jonka toisessa päässä nelikulmainen päähän kapeneva nuppi. Tappi tai mahdollisesti kangaspuun niisivarren katkelma.
- PU166:002 Yksikkö R166. . Puufragmentti, 1 kpl. . Suorakaiteenmuotoinen pala, jonka toisen lappeen molemmista päistä veistetty ohuemmaksi.
- PU177:001 Yksikkö M177. . Puuastia, 1 kpl. . Kimpiastian pala. Kaksiurainen.
- PU177:002 Yksikkö M177. . Puuesine, 1 kpl. . Tylpän kolmion muotoinen nuppi, jonka toisessa päässä hieman vartta. Tappi tai kangaspuiden niisivarren katkelma.
- PU177:003 Yksikkö M177. . Puuastia, 1 kpl. . Kimpiastian pala.
- PU177:004 Yksikkö M177. . Puuesine, 1 kpl. . Puolikkaan kiekon katkelma, jonka pyöreässä sivussa nysty. Kaarnaa.
- PU177:005 Yksikkö M177. . Puuesine, 2 kpl. . Tappeja. Toinen poikkileikkaukseltaan neliön mallinen jossa toinen pää veistetty teräväksi, toinen pää katkelmallinen, katkennut loveuksen/liitoksen kohdalta.
- PU177:006 Yksikkö M177. . Puuesine, 2 kpl. . Ohuita tikkuja.
- PU177:007 Yksikkö M177. . Puuesine, 1 kpl. . Suorakaiteenmuotoinen pala, jonka päästä lähtee kapeampi varsi.
- PU183:001 Yksikkö M183. . Puufragmentti, 1 kpl. . Veistetty pala.
- PU183:002 Yksikkö M183. . Puuesine, 1 kpl. . Pitkän, kapean tapin pala.
- PU183:003 Yksikkö M183. . Puuesine, 2 kpl. . Mahdollisesti tynnyrin vanteen katkelmia.
- PU183:004 Yksikkö M183. . Puuesine, 1 kpl. . Pitkä ja kapea pala, jonka pää veistetty viistoamalla nelikulmaiseksi.
- PU183:005 Yksikkö M183. . Puuastia, 6 kpl. . Kimpiastian paloja.
- PU183:006 Yksikkö M183. . Puuastia, 1 kpl. . Kimpiastian pala

- PU185:001 Yksikkö M185. . Puufragmentti, 1 kpl. . Päästään veistetyt kepin pala.
- PU198:001 Yksikkö M198. . Puuesine, 1 kpl. . Työstetty puuesineen katkelma, jonka keskellä kulkee kouru. Tynnyrin vanne?
- PU199:001 Yksikkö M199. . Puuastia, 1 kpl. . Kimpiastian pala.
- PU199:002 Yksikkö M199. . Puuastia, 8 kpl. . Kimpiastian paloja.
- PU199:003 Yksikkö M199. . Puuastia, 19 kpl. . Kimpiastian kylki- ja pohjapaloja.
- PU199:004 Yksikkö M199. . Puuesine, 2 kpl. . Tappeja.
- PU199:005 Yksikkö M199. . Puuesine, 2 kpl. . Veistetty puikko ja suorakaiteen muotoinen veistetty pala.
- PU199:006 Yksikkö M199. . Puuesine, 3 kpl. . Yksi kookas tynnyrin pohjankappale, yksi pienehkön astian pohjan / kannen kappale sekä yksi katkelmallinen tynnyrin kimpä.
- PU203:001 Yksikkö R203. . Puufragmentti, 3 kpl. . Melko kookkaita, pitkiä ja kapeita paloja.
- PU203:002 Yksikkö R203. . Puuesine, 2 kpl. . Suorakaiteen muotoisesta laudan palasta veistetty mela/maila/lapa, josta irronnut pieni pala. Katkelma kapenee toiseen päähän mentäessä varreksi/kädensijaksi. Leveän osan päätä hieman viistottu.
- PU215:001 Yksikkö M215. . Puuastia, 1 kpl. . Kimpiastian pala.
- PU225:001 Yksikkö M225. . Puuastia, 1 kpl. . Tynnyrinvanteen katkelma.
- PU256:001 Yksikkö M256. . Puuesine, 12 kpl. . Kaarevia keppejä ja yksi suorakaiteenmuotoinen, työstetty pala sekä neljänmuotoisia paloja. Osa mahdollisesti tynnyrin vanteen katkelmia ja kylkipaloja. Kaikki neljän/suorakaiteen muotoiset palat näyttäisivät kuuluvan yhteen. Mahd. tynnyrin kylkipala, toiseen päähän muotoutuu ura, kun palat liittävät yhteen.
- PU256:002 Yksikkö M256. . Puuesine, 1 kpl. . Toisesta päästään veistetty kookas tappi tai kiila.
- PU256:003 Yksikkö M256. . Puuesine, 12 kpl. . Eripituisia ja paksuisia puikkoja ja yksi kiilamainen pala. Yhden puikon sivussa tasapohjainen lovi, yhden päässä viiltojalkiä. Joukossa mahdollisesti yksi niisivarren katkelma ja kudontatikkua.
- PU256:004 Yksikkö M256. . Puuesine, 5 kpl. . Kimpiastian paloja ja taipunut tikku.
- PU256:005 Yksikkö M256. . Puuesine, 2 kpl. . Kapea, pitkä puikko ja varren katkelma, jonka toisessa päässä tylpän kolmion muotoinen nuppi. Tappi tai mahdollisesti kangaspuiden niisivarren katkelma.
- PU256:006 Yksikkö M256. . Puuesine, 1 kpl. . Pitkän kapean varren päässä tylpän kolmion muotoiseksi veistetty nuppi. Tappi tai mahdollisesti kangaspuiden niisivarren katkelma.
- PU256:007 Yksikkö M256. . Puufragmentti, 1 kpl. . Suorakaiteenmuotoinen pala esineen reunasta. Reunan ulkokulmat ovat pyöristettyjä ja korkeus on n. 3 cm. Litteämpi osa paksunee kohti reunaa.
- PU256:008 Yksikkö M256. . Puuastia, 9 kpl. . Kimpiastian paloja.
- PU256:009 Yksikkö M256. . Puuesine, 1 kpl. . Pyöreä, n. 1cm paksu, halkaisijaltaan n. 5 cm kiekko, josta puuttuu pala. Hiiltynyttä kaarnaa.
- PU256:010 Yksikkö M256. . Puufragmentti, 3 kpl. . Veistettyjä paloja.
- PU260:001 Yksikkö M260. . Puuastia, 1 kpl. . Laudan katkelma. Mahdollisesti tynnyristä.
- PU260:002 Yksikkö M260. . Puuesine, 1 kpl. . Käyrä, leveä ja pitkä pala. Esineen tms. osan katkelma.
- PU260:003 Yksikkö M260. . Puufragmentti, 3 kpl. . Toisesta päästään teroitettuja tappeja ja pieniä paaluja.
- PU260:004 Yksikkö M260. . Puuesine, 1 kpl. . Poikkileikkaukseltaan nelikulmainen, n. 14 cm pitkä katkelma. Yhdellä sivulla on kaiverrettu kuusi vinoristiä. Mahdollisesti pulkka-keppi.
- PU260:005 Yksikkö M260. Alue F, M260. Puuastia, 2 kpl. . Kimpivadin paloja.
- PU260:006 Yksikkö M260. . Puuesine, 1 kpl. . Puinen "kiekura", poikkileikkaukseltaan nelikulmainen. Kyljessä on teräväpäinen tappi. Jonkin suuremman kokonaisuuden osa.
- PU264:001 Yksikkö M264. . Puuastia, 1 kpl. . Kimpiastian pala.
- PU266:001 Yksikkö M266. . Puuastia, 1 kpl. . Kimpiastian pala.
- PU268:001 Yksikkö M268. . Puuastia, 1 kpl. . Puuastian pohjan puolikas.
- PU268:002 Yksikkö M268. . Puuastia, 1 kpl. . Puuastia.
- PU268:003 Yksikkö M268. . Puuesine, 3 kpl. . Laudan palasia. Mahdollisesti tynnyristä.
- PU268:004 Yksikkö M268. . Puuesine, 2 kpl. . Epäsäännöllisen muotoiset pitkät palat, joista toisessa kaareva pitkä sivu ja toisessa kovera pitkä sivu. Suorat sivut sopivat yhteen.
- PU268:005 Yksikkö M268. . Puuesine, 2 kpl. . Taittunut puikko ja suorakaiteenmuotoinen, kapea pala.
- PU268:006 Yksikkö R238. . Puuesine, 1 kpl. . Koukku.
- PU268:007 Yksikkö M268. . Puufragmentti, 3 kpl. . Taipuneita tikkuja.
- PU268:008 Yksikkö M268. . Puuastia, 2 kpl. . Kimpiastian paloja.
- PU268:009 Yksikkö M268. . Puuesine, 1 kpl. . Soikeaksi muotoiltu pala.
- PU268:010 Yksikkö M268. . Puuesine, 1 kpl. . Suorakulmionmuotoinen, ohut, tasainen tappi.
- PU268:011 Yksikkö M268. . Puuesine, 13 kpl. . Kaarevaksi sorvattu litteä kappale, kimpiastian pohjan, kyljen ja vanteen katkelmia, suorakulmaisia veistettyjä kiilamaisia paloja ja ainakin yksi teroitettu tappi.
- PU270:001 Yksikkö M270. . Puuesine, 1 kpl. . Kolmiomainen kanta, jossa pieni, tasapaksu, kapea nuppi.
- PU270:002 Yksikkö M270. . Puufragmentti, 1 kpl. . Työstetty pala.
- PU272:001 Yksikkö M272. . Puufragmentti, 1 kpl. . Toisesta päästä teroitettu suorakaiteen muotoinen, litteä pala. Kaarnaa pinnassa.
- PU272:002 Yksikkö M272. . Puuesine, 1 kpl. . Suorakaiteenmuotoinen varsi, jonka päässä huolellisesti veistetty kolmionmuotoinen piikki.
- PU272:003 Yksikkö M272. . Puuastia, 1 kpl. . Kimpiastian pohjan puolikas.
- PU273:001 Yksikkö M273. . Puuesine, 1 kpl. . Toisesta päästä teroitettu tikku.
- PU273:002 Yksikkö M273. . Puuastia, 1 kpl. . Kimpiastian pala.
- PU273:003 Yksikkö M273. . Puuesine, 11 kpl. . Erikokoisten astioiden kylkipaloja ja vanteita.
- PU273:004 Yksikkö M273. . Puufragmentti, 1 kpl. . Toisesta päästään viistottu, suorakaiteen muotoinen pala. Toisessa päässä poikittainen uraus, joka jatkuu kappaleen toisen lyhyen sivun kohdalla lovena.
- PU273:005 Yksikkö M273. . Puuastia, 1 kpl. . Kimpiastian pala.
- PU273:006 Yksikkö M273. . Puuesine, 3 kpl. . Kimpiastian palasia.
- PU273:007 Yksikkö M273. . Puuesine, 12 kpl. . Erikokoisten astioiden kimpä 5 kpl, astian vanteiden katkelmia 3 kpl, työstettyjä tikkuja / oksan sydämiä 2 kpl ja toiseen päähän suippenevia paloja 2 kpl.
- PU280:001 Yksikkö M280. . Puufragmentti, 1 kpl. . Toisesta päästään veistetty kiila tai tappi.

PU280:002 Yksikkö M280. . Puuesine, 1 kpl. . Kapea varsi, jonka päässä leveä, epäsäännöllisen muotoinen, lapiomainen osa.  
 PU280:003 Yksikkö M280. . Puuastia, 2 kpl. . Kimpiastian paloja.  
 PU280:004 Yksikkö M280. . Puuesine, 3 kpl. . Tappipäisiä varsia, mahdollisesti niisivarren katkelmia ja hieman käyrä puikko, mahdollisesti oksan sydän.  
 PU280:005 Yksikkö M280. . Puuesine, 1 kpl. . Tasapaksu varsi, jonka toisessa päässä veistetty vinoneliönmuotoinen nuppi. Katkelma. Mahdollisesti pelinappula.  
 PU280:006 Yksikkö M280. . Puuastia, 3 kpl. . Kimpiastian paloja.  
 PU280:007 Yksikkö M280. . Puufragmentti, 1 kpl. . Suorakaiteenmuotoinen, toisesta päästä veistetty pala.  
 PU284:001 Yksikkö L284. . Puuastia, 1 kpl. . Pieni kimpivadin kimmien pala.  
 RA002:001 Yksikkö M2. Alue A. Raha, 1 kpl. . Kasvobrakteen katkelma.  
 RA007:001 Yksikkö M7. Alue A. Raha, 2 kpl. . Hopeakolikko, kahdessa osassa.  
 RA010:001 Yksikkö M10. Alue C, pintamaan alaosa. Raha, 1 kpl. . Kolikko, jonka reunaan tehty ripustamisreikä. Kolikon toisella puolella, keskellä aakkoset.  
 RA010:002 Yksikkö M10. Pintamaa, lounaispäätty. Raha, 1 kpl. . Ruotsalainen kuparikolikko vuodelta 1720.  
 RA023:001 Yksikkö L23. Alue B. Raha, 1 kpl. . Kolikko.  
 RA025:001 Yksikkö M25. Alue B. Raha, 1 kpl. . Ruotsalainen kolikko vuodelta 1825.  
 RA029:001 Yksikkö M29. . Raha, 1 kpl. . Pennin kolikko, vuosi 1865.  
 TU074:001 Yksikkö M74. . Tuohiesine, 2 kpl. . Kaarnan palasia.  
 TU089:001 Yksikkö M89. . Tuohifragmentti, 2 kpl. . Tuohimöykkyjä, joiden sisällä on puuta ja maata. Toisessa jonkinlainen sidos.  
 TU115:001 Yksikkö M115. . Tuohifragmentti, 1 kpl. . Pieni pala tuohta tai kaarnaa.  
 TU132:001 Yksikkö M132. . Tuohifragmentti, 1 kpl. . Kolmiomainen, paksuhko, joka sivultaan leikattu koivun tuohen pala.  
 TU170:001 Yksikkö R170. . Tuohiesine, 1 kpl. . Kolmiomainen pala koivun tuohta.  
 TU177:001 Yksikkö M177. . Tuohiesine, 1 kpl. . Koivun tuohta, johon viilletty kaksi vinoneliönmuotoista kuviota, joista toisesta tehty aukko.  
 TU185:001 Yksikkö M185. . Tuohiesine, 1 kpl. . Koivun tuohta.  
 TU195:001 Yksikkö M195. . Tuohiesine, 1 kpl. . Ympyränmuotoinen kaarnan kappale.

Alanumeroiden lukumäärä yhteensä 665

Kappalemäärä 2112



## *Poistetut pintamaalöydöt*

### *Alue A:*

kattotiilen pala  
kuusi vihreälasitteista  
punasavisen kaakelin palaa  
valkolasitteinen punasavisen kaakelin pala  
punasavivadin pala, jossa oli kellertävä lasite sisäpinnassa savilietteen päällä  
punasaviastian pala, jossa oli väritön lasite sisäpinnassa  
lasittamattoman punasaviruukun pala  
viisi valkoista fajanssivadin palaa  
kaksi valkoista fajanssivadin palaa, joissa on musta raitakuviointi  
neljä fajanssivadin palaa, joissa oli sinistä kasvi- tai raitakuviointia  
seltteripullon pala, neljä ruskean pullolasin palaa  
viisi vihreää pullolasin palaa, 15 pikarin palaa, joista osassa syövytetty raitakuvio  
19 vihertävää, ohutta tasolasin palaa  
kuusi rautanaulaa.

### *Alue B:*

kaksi kattotiilen palaa  
kolme boluskuvioitua punasavivadin palaa  
sisäpuolelta lasitettu punasaviruukun pala  
kuusi valkoista tai kellertävää fajanssivadin palaa  
neljä fajanssivadin palaa, jossa oli mustaa kasvi- tai raitakuviointia  
14 fajanssivadin palaa, joissa oli sinistä kasvi- tai maisemakuviointia  
punasavinen kaakelin pala, jossa oli vaaleaa savilietepintaa jäljellä  
puristelasisen juomalasin pohja  
kaksi vihreää pullon palaa  
36 ohutta, vihertävää tasolasin palaa  
hevosenkengän puolikas  
kolme rautanaulaa  
kuvioimaton liitupiipun varren pätkä.

### *Alue H:*

kaksi barokkityylistä, kierteistä, vihreälasitteista punasavikaakelin palaa  
lasittamaton punasaviastian pala  
punasavipadan jalka  
seltteripullon pala  
kaksi vihreää pullolasin palaa  
kuvioimaton liitupiipun varren pätkä.





# Turku Tryckerihuset 2006

## Rakennefragmentit

Numero	Yksikkö	Laji	Kuvaus
01		Tiili	Muototiili, jossa on kupera alusta, josta lähtee suippo uloke. Suipon osan keskellä on muotin piikin reikä.
02	7	Tiili	Pitkänomainen, poikkileikkaukseltaan neliömäinen muototiili, jonka toisessa päässä on suippo uloke.
03	13	Tiili	Suippo muototiili, jonka keskellä kulkee muotin piikin reikä.
04	14	Tiili	Kuperan muototiilen pala.
05	39	Tiili	Kattotiilen pala.
06	47	Tiili	Muototiilen pala.
07	49	Tiili	Kaksi kattotiilen palaa.
08	52	Tiili	Kuusi kattotiilen palaa.
09	57	Tiili	Kuusi kattotiilen palaa.
10	58	Tiili	Kattotiilen pala.
11	59	Tiili	Seitsemän kattotiilen palaa.
12	65	Tiili	Kolme kattotiilen palaa.
13	71	Tiili	Kattotiilen pala
14	74	Tiili	Seitsemän kattotiilen palaa.
15	74	Tiili	Kuperan muototiilen pala.
16	84	Tiili	Kaksi kattotiilen palaa.
17	88	Tiili	Kattotiilen pala.
18	89	Tiili	Kaksi kattotiilen palaa.
19	129	Tiili	Kaksi kattotiilen palaa.
20	134	Tiili	Neljä kattotiilen palaa.
21	152	Tiili	Kaksi kattotiilen palaa.
22	154	Tiili	Neljä kattotiilen palaa.
23	154	Palanut savi	Kaksi savitiivisteiden palaa
24	162	Tiili	Kattotiilen pala.
25	165	Tiili	Kattotiilen pala.
26	182	Tiili	Tiilen puolikas, jonka pintaan on uurrettu pentagrammi.
27	183	Tiili	Viisi kattotiilen palaa.
28	225	Tiili	Kolme kattotiilen palaa.
29	226	Tiili	Kaksi kattotiilen palaa.
30	233	Tiili	Kattotiilen pala.
31	256	Tiili	Katkelmallinen muototiili, jossa on suippo uloke, sekä toisen muototiilen pala.
32	256	Tiili	Vajaapolttoisen tiilen pintalohje, jossa on uurrettu rasti pinnassa.
33	256	Tiili	27 kattotiilen palaa.
34	268	Tiili	Sylinterimäisen muototiilen katkelma, jossa on uloke.. Sylinterin keskellä on muotin piikin reikä
35	268	Tiili	Kolme kattotiilen palaa.
36	270	Tiili	Seitsemän kattotiilen palaa.
37	272	Tiili	6 kattotiilen palaa.
38	272	Palanut savi	Kaksi savitiivisteiden palaa.
39	273	Tiili	10 kattotiilen palaa.
40	284	Tiili	Kattotiilen pala.
41	10	Tiili	Muototiilen katkelma.
42	10	Tiili	Lattiatitiili, jonka pintaan on uurrettu pentagrammi.
43	10	Tiili	Tiili, jonka pintaan on uurrettu risti.



# Turku Tryckerihuset 2006

## Luuluettelo

Näytenumero	Yksikkö	Paino (g)	Kuvaus
01	49	250	
02	65	2600	
03	70	1700	Luut M070A:sta.
04	70	475	Luut M070B:stä.
05	74	3350	
06	183	650	Luut M183B:stä.
07	195	500	Luut M195A:sta.
08	199	250	
09	226	475	
10	202		Leukaluu rakenteesta.
11	256	6900	
12	264	20	
13	268	1800	
14	273	1900	



*Poistettujen luiden määrä yksiköittäin*

<i>Yksikkö</i>	<i>Määrä yhteensä</i>
M072	20g
M082	200g
M089	1500g
M176	30g
M177	400g
M198	1500g
M201	50g
R203	30g
M207	25g
M225	200g
M231	375g
M232	5g
M233	100g
M242	100g
M243	10g
M244	20g
M245	400g
M246	300g
M272	1850g



# Turku Tryckerihuset 2006

## Ajoitusnäytteet

N:o	Yksikkö	Rakenne	Kuvaus	Ajoitettu
01	36	R036	Kiven poiston yhteydessä paljastunut hirsikehikkoon (R036) kuuluva puukappale.	<input type="checkbox"/>
02	126	R126	Hirsiarinan alainen poikkihirsi.	<input checked="" type="checkbox"/>
03	74	M074	Irtolankkuja maakerroksesta.	<input type="checkbox"/>
04	95	R095	Uurrettu hirsi.	<input type="checkbox"/>
05	120	R120	Viemärikuurnan kansi.	<input type="checkbox"/>
06	150	R150A	Hirsiarina, hirsi A.	<input type="checkbox"/>
07	150	R150A	Hirsiarina, hirsi C.	<input type="checkbox"/>
08	150	R150A	Hirsiarina, hirsi C.	<input type="checkbox"/>
09	150	R150B	Lauta hirsiarinan alla.	<input type="checkbox"/>
10	166	R166	Paalu.	<input type="checkbox"/>
11	206	R206	Hirsi.	<input type="checkbox"/>
12	207	R207A	Hirsi.	<input type="checkbox"/>
13	96	R096D	Iso pohjahirsi, NW-SE -suuntainen.	<input checked="" type="checkbox"/>
14	137	R137	Monisalvoshirsi (sekundäärillä paikalla).	<input type="checkbox"/>
15	69	R069	Viemärihirsi.	<input type="checkbox"/>
16	150	R150A	Hirsiarina, hirsi E.	<input type="checkbox"/>
17	202	R202A	Ulompi hirsi.	<input checked="" type="checkbox"/>
18	202	R202B	Sisempi hirsi.	<input checked="" type="checkbox"/>
19	150	R150C	Hirsiarinan poikkihirsi C.	<input checked="" type="checkbox"/>
20	150	R150B	Lauta hirsiarinan alla.	<input type="checkbox"/>
21	150	R150B	Lauta hirsiarinan alla.	<input type="checkbox"/>
22	238	R238F	6. lattialankku (haljakas), SW-pää.	<input type="checkbox"/>
23	238	R238F	1. Hirsi	<input type="checkbox"/>
24	238	R238F	2. Hirsi, NE-pää.	<input type="checkbox"/>
25	238	R238F	4. Hirsi, NE-pää.	<input checked="" type="checkbox"/>
26	238	R238F	5. Hirsi, NE-pää.	<input type="checkbox"/>
27	238	R238	3. Hirsi.	<input type="checkbox"/>
28	271	R271A	Hirsi.	<input type="checkbox"/>
29	261	R261	Vinopuu.	<input type="checkbox"/>
30	238	R238	4. Hirsi.	<input checked="" type="checkbox"/>
31	277	R277	Paalu.	<input type="checkbox"/>
32	286	R286	Paalu.	<input type="checkbox"/>
33	96	R096A	Hirsi.	<input checked="" type="checkbox"/>
34	96	R096B	Hirsi.	<input checked="" type="checkbox"/>
35	96	R096B	Hirsi.	<input type="checkbox"/>





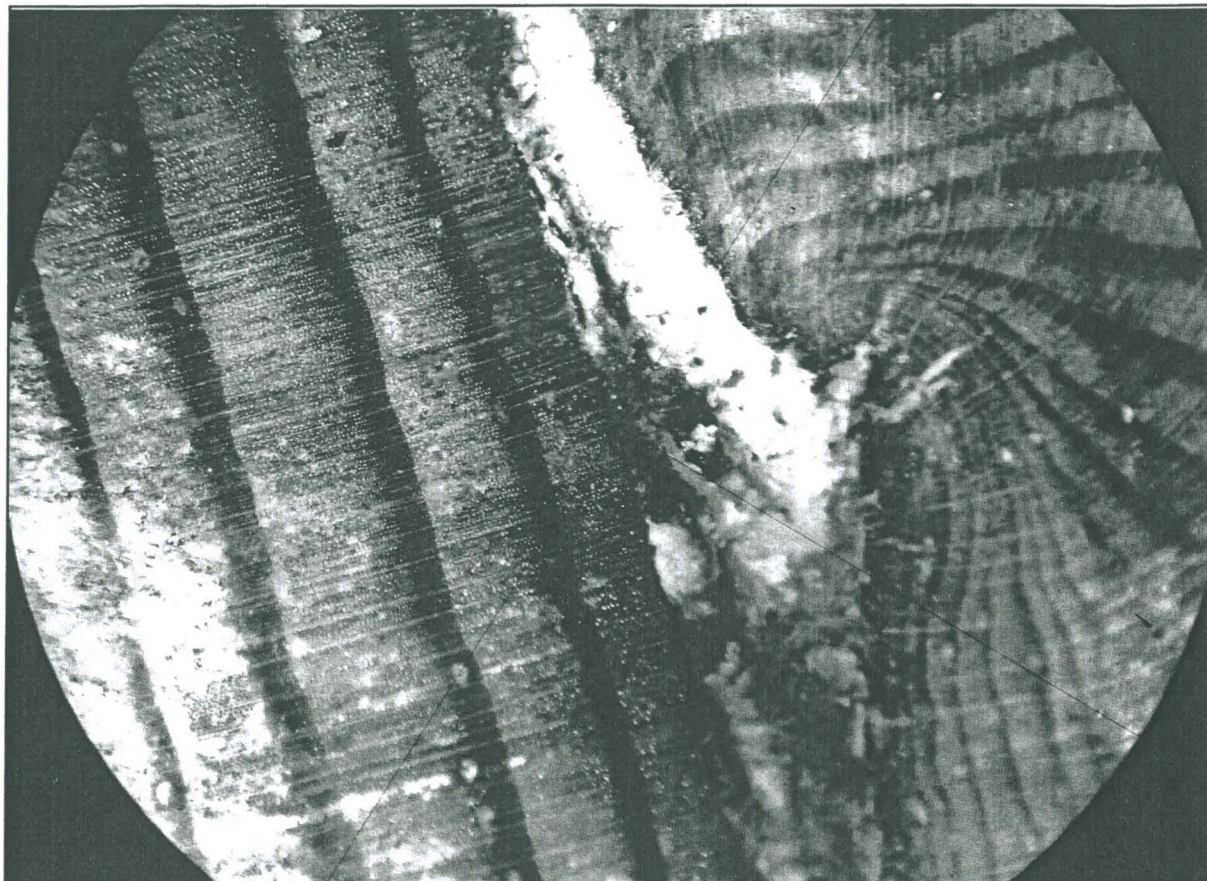

*Mikroskooppikuvassa palokoro näytteessä F1T0307.*

*Turun maakuntamuseon tontin Turku I/1/6 (Tryckerihuset) vuoden 2006 arkeologisten  
kaivausten puulöytöjen iänmääritys, dendrokronologiset ajoitukset F1T0301-F1T0309.*

*Dendrokronologian laboratorion ajoituseloste 306.*

*Pentti Zetterberg*

PUULUSTOAJOITUKSEN SELOSTE					N:o 306		Näytteet: F1T0301-F1T0309				
Kohde: Turun maakuntamuseon v. 2006 arkeologisen kaivauksen (Tryckerihuset) puulöydöt										Tunnus: F1T03	
Paikka: tontti I/1/6							Kunta: Turku				
Työn tilaaja: Turun maakuntamuseo							Tilaus: 7.12.2006 Juhani Kostet				
Näytteenotto: Pentti Zetterberg			N-lkm <sup>0</sup> : 9/9		Näytteiden säilytys: Dendrokronologian laboratorio						
Puulajianalyysi: Pentti Zetterberg			Lustomittaus: Pentti Zetterberg				Ajoitus: Pentti Zetterberg				
N:o	Näyte	Sijainti kohteessa: <sup>1</sup>	Sp. <sup>2</sup>	lkm.	mean	s.d.	a.c.	m.s.	Vuodet	Pt. <sup>3</sup>	Puun kaatoaika <sup>4</sup>
01	hirsi	R126B D2	1	88	89.0	41.4	.809	.232	1254-1341	2/3	0-2 vuotta 1341 jälkeen
02	hirsi	R96 D13	1	132	118.1	96.7	.968	.169	1240-1371	3A	1-30 vuotta 1371 jälkeen
03	hirsi	R202A D17	1	106	135.2	77.7	.808	.194	1335-1440	3A	1-20 vuotta 1440 jälkeen
04	hirsi	R202B D18	1	114	90.3	58.8	.774	.358	1332-1445	3A	0-10 vuotta 1445 jälkeen
05	hirsi	R150C D19	1	85	177.0	58.9	.444	.241	1363-1447	3A	1-20 vuotta 1447 jälkeen
06	haljikas	R238F D25	1	99	99.1	93.2	.974	.186	1375-1473	3A	1-20 vuotta 1473 jälkeen
07	haljikas	R238 D30	1	102	137.7	58.7	.730	.242	? - ?	2A	lustosarja kasvuhäiriöinen
08	hirsi	R096A1 D33	1	112	158.2	71.5	.716	.277	1270-1381	3A	1-20 vuotta 1381 jälkeen
09	hirsi	R096B2 D34	1	45	211.3	82.2	.700	.223	? - ?	3	lustosarja liian lyhyt

**Lausunto:**

- 01: Pinnasta mahd. puuttuvien lustojen määrä hyvin vähäinen, koska pinta pyöreämäinen ja sileä. Lustosarjat päättyvät vuosiin 1340 ja 1341.  
 02: Koko mantopuusuus (n. 18mm) deformatunut, pinta kulunut. Mantopuussa on n. 40 vuosilustoa. Mantopuun ohuuden ja melko vähäisen lustomäärän perusteella on mahdollista, että pintalustoja puuttuu merkittävä määrä.  
 03: Pinta kulunut, mutta mantopuuta jäljellä n. 50 mm (n. 53 lustoa), minkä perusteella voi olettaa, että kadonnut lustomäärä ei ole suuri.  
 04: Pinta kulunut, mutta pyöreämäinen, veistämätön. Mantopuuta jäljellä n. 35 mm. Puuttuva vuosilustomäärä todennäköisesti vähäinen.  
 05: Pinta lahonnut ja rikkonainen, mantopuuta kuitenkin n. 45 mm jäljellä. Mahdollisesti puuttuva vuosilustomäärä melko vähäinen.  
 06: Pinta on veistämätön, mutta lahonnut ja kulunut. Mantopuuta on jäljellä vain n. 22 mm. Mantopuulustoja on kuitenkin jäljellä yli 50, joten voidaan olettaa, että hävinneen pintaosan vuosilustomäärä ei ole kovin suuri.  
 07: Kuorenlainen pinta on säilynyt ja lustosarjan pituuskin olisi riittävä varmaan ajoitukseen. Puussa on kuitenkin kaksi palokoraa (kansikuva) lustojen 40. ja 64. kohdalla. Vahingoittuminen on vaikuttanut puun elämään palamisen jälkeen. Näin ollen häiriöttömät lustosarjan osat ovat liian lyhyitä ehdottoman luotettavaan ajoitukseen.  
 08: Hiirtä kuusikulmaiseksi veistettäessä pyöreämäistä alkuperäistä pintaosaa on jäänyt vain osaan ulkopinnasta. Lisäksi pinta on lahonnut ja kulunut. Mantopuukerroksen paksuus on kuitenkin n. 37 mm, mikä antaa aiheen olettaa, että puuttuvan pintapuun määrän on melko vähäinen.  
 09: Näytteen lustosarja on tässä tapauksessa liian lyhyt ehdottoman varmaan ajoittamiseen.

Joensuussa 15.6.2007



Pentti Zetterberg  
Dendrokronologian laboratorion esimies

**Viittausohjeet:** Zetterberg, P., 2007. Turun maakuntamuseon tontin Turku I/1/6 (Tryckerihuset) vuoden 2006 arkeologisten kaivausten puulöytöjen iänmääritys, dendrokronologiset ajoitukset F1T0301-F1T0309. Joensuun yliopisto, Biotieteiden tiedekunta, Ekologian tutkimusinstituutti, Dendrokronologian laboratorio, ajoitusseleste 306:1-4.

**Yhteystiedot:** Dendrokronologian laboratorio, Ekologian tutkimusinstituutti, Biotieteiden tiedekunta, Joensuun yliopisto, PL 111, 80101 JOENSUU. Käyntiosoite: Yliopistokatu 7, Natura-talo.  
Sähköposti: [pentti.zetterberg@joensuu.fi](mailto:pentti.zetterberg@joensuu.fi), Internet: [www.joensuu.fi/penttizetterberg](http://www.joensuu.fi/penttizetterberg)

**Yläviitteet:**

- 0: näytelukumäärä runkoa/erillisiä näytteitä.  
 1: s. = seinä, hk. = hirsikerta alhaalta lukien.  
 2: puulajit, 1 = mänty (Pinus sylvestris), 2 = kuusi (Picea abies), 3 = tammi (Quercus robur).  
 3: näytteen pinta, 1 = kaarna, 2 = alkuperäinen, 3 = mantopuu (pintapuu), 4 = sydänpuu,  
 A = kesäpuu (myöhäispuu), B = kevätpuu (varhaispuu)  
 4: mikäli puun alkuperäinen pinta puuttuu, annetaan kaatovuosi arvioidun puuttuvan lustomäärän mukaan luettuna.

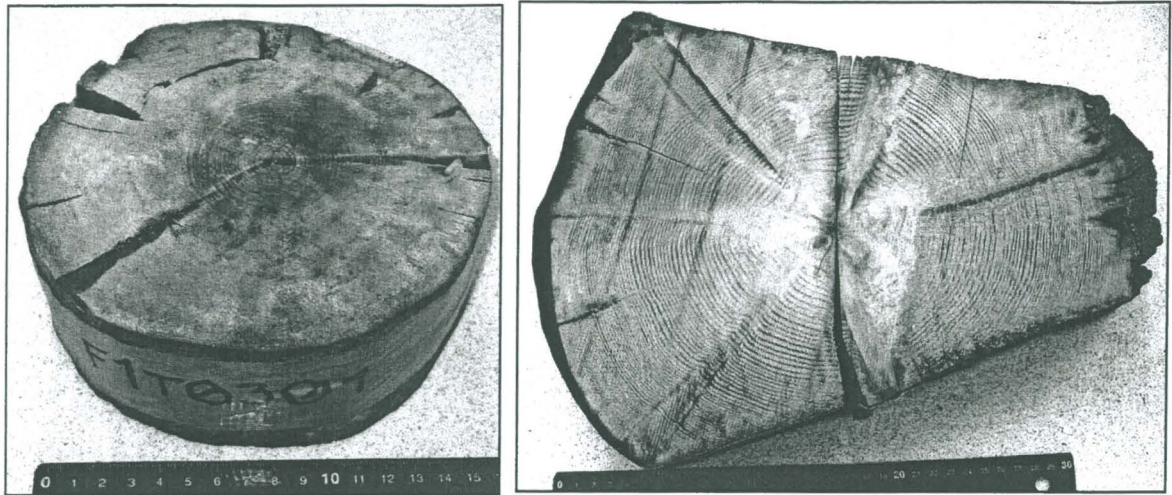

Kuvat 1. ja 2. Dendrokronologiset ajoitusnäytteet F1T0301 (vasemmalla) ja -02.

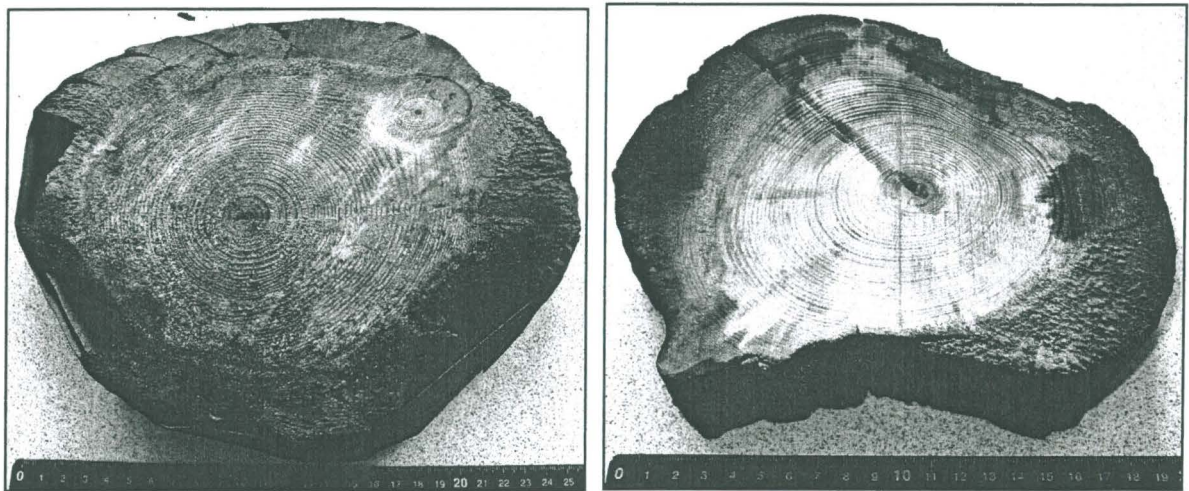

Kuvat 3.-4. Dendrokronologiset ajoitusnäytteet F1T0303 (vasemmalla) ja -04.



Kuva 4. Dendrokronologinen ajoitusnäyte F1T0305.

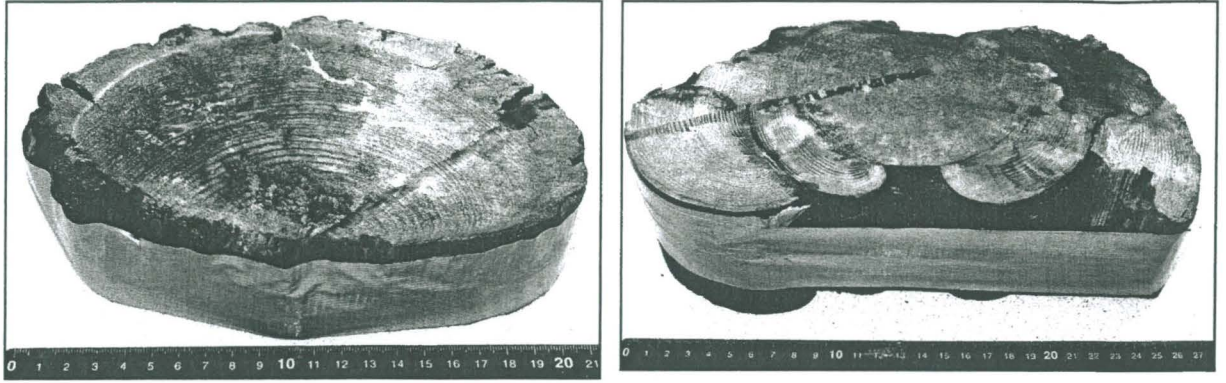

Kuvat 6. ja 7. Dendrokronologiset ajoitusnäytteet F1T0306 (vasemmalla) ja -07.

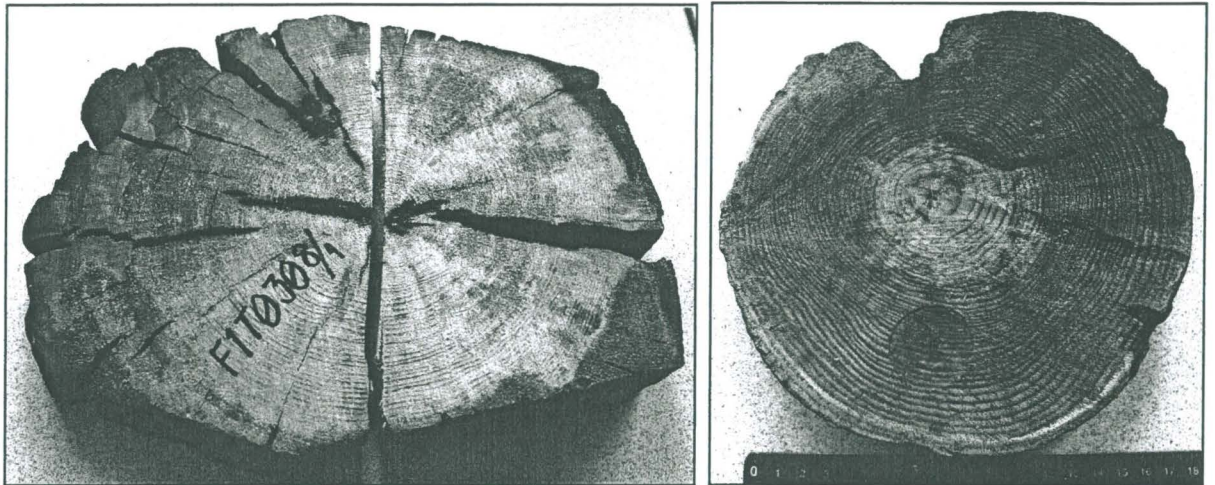

Kuvat 8. ja 9. Dendrokronologiset ajoitusnäytteet F1T0308 (vasemmalla) ja -09.



# Turku Tryckerihuset 2006

## Näyteluettelo

N:o	Näytteen laji	Yksikkö	Kuvaus	Määrä
001	Makrofossiilinäyte	M049		2 l
002	Vesiseulontanäyte	M049		30 l
003	Vesiseulontanäyte	M065		30 l
004	Vesiseulontanäyte	M066		30 l
005	Vesiseulontanäyte	M070		30 l
006	Maanäyte	M074		2 l.
007	Maanäyte	R069		2 l.
008	Vesiseulontanäyte	M074		30 l
009	Eläinjäänteet	M074	Kalan suomuja.	1,5 l.
010	Eläinjäänteet	M011	Kalansuomuja.	1 l.
011	Makrofossiilinäyte	M049		1,5 l.
012	Muu näyte	M040	Punamultaa.	1 dl
013	Maanäyte	R096		3 l.
014	Vesiseulontanäyte	M132		30 l
015	Vesiseulontanäyte	M115		30 l
016	Vesiseulontanäyte	M129		30 l
017	Vesiseulontanäyte	M164		30 l
018	Vesiseulontanäyte	M183		30 l
019	Vesiseulontanäyte	M195		30 l
020	Vesiseulontanäyte	M199		30 l
021	Maanäyte	M199		1 l.
022	Kasvijäänteet	M194	Sammalta.	2 dl
023	Kasvijäänteet	M215	Sammalta	1 l.
024	Makrofossiilinäyte	R202	Lahoa puuainesta, jonka seassa runsaasti siemeniä.	3 l.
025	Makrofossiilinäyte	R203	Lahoa puuainesta, jonka seassa runsaasti siemeniä.	2 l.
026	Muu näyte	R150	Kalkkikivinäyte	
027	Muu näyte	M213	Kalkkikivinäyte. Kaksi kalkkikiven palaa.	
028	Muu näyte	R207	Kalkkikivinäyte. Viisi kalkkikiven palaa.	
029	Muu näyte	M189	Kalkkikivinäyte.	
030	Vesiseulontanäyte	R202		30 l
031	Vesiseulontanäyte	M226		30 l
032	Maanäyte	R203		3 l.
033	Maanäyte	M237	Maanäyte, jonka seassa olkia.	1 l.
034	Vesiseulontanäyte	M237		30 l
035	Maanäyte	R233	Maanäyte, jonka seassa olkia.	2 l.
036	Vesiseulontanäyte	M256		30 l
037	Vesiseulontanäyte	M268		30 l
038	Vesiseulontanäyte	M264		30 l
039	Maanäyte	M273		2 l.
040	Vesiseulontanäyte	M281		30 l
041	Vesiseulontanäyte	M273		30 l
042	Maanäyte	M256		2 l.
043	Kasvijäänteet	M65	Pähkinänkuoria.	
044	Kasvijäänteet	M66	Pähkinänkuoria.	
045	Kasvijäänteet	M70	Pähkinänkuoria.	
046	Kasvijäänteet	M74	Pähkinänkuoria.	
047	Kasvijäänteet	M129D	Pähkinänkuori.	
048	Kasvijäänteet	M151	Pähkinänkuoria.	

N:o	Näytteen laji	Yksikkö	Kuvaus	Määrä
049	Kasvijäänteet	M176	Pähkinänkuoria.	
050	Kasvijäänteet	M177B	Pähkinänkuoria.	
051	Kasvijäänteet	M177C	Pähkinänkuoria.	
052	Kasvijäänteet	M194	Pähkinänkuoria.	
053	Kasvijäänteet	M256	Pähkinänkuoria.	
054	Kasvijäänteet	M260	Pähkinänkuoria.	
055	Kasvijäänteet	M264		
056	Kasvijäänteet	M268	Pähkinänkuoria.	
057	Kasvijäänteet	M270	Pähkinänkuoria.	
058	Kasvijäänteet	M272	Pähkinänkuoria.	
059	Kasvijäänteet	M273	Pähkinänkuoria.	
060	Kasvijäänteet	M280	Pähkinänkuoria.	
061	Muu näyte	M6	Kalkkikiven pala.	
062	Muu näyte	M11	Kalkkikivi-iskos.	
063	Muu näyte	M12	Viisi kalkkikiven palaa.	
064	Muu näyte	M14	Kuusi kalkkikiven sirua, osa palaneita.	
065	Muu näyte	M21	Kaksi kalkkikiven palaa.	
066	Muu näyte	M24	Kalkkikiven pala.	
067	Muu näyte	M42	Kalkkikiven pala.	
068	Muu näyte	M57	Kaksi kalkkikiven palaa.	
069	Muu näyte	M65	Kalkkikiven pala.	
070	Muu näyte	M49	Palanut kalkkikiven pala.	
071	Muu näyte	M66	Kalkkikiven pala.	
072	Muu näyte	M65	9 kalkkikiven palaa.	
073	Muu näyte	M47	Kalkkikiven pala	
074	Muu näyte	M74	Kolme kalkkikiven palaa.	
075	Muu näyte	M93	Kaksi kalkkikiven palaa.	
076	Muu näyte	M124	Kolme kalkkikiven palaa.	
077	Muu näyte	M165	Kalkkikiven pala.	
078	Muu näyte	M176	Kalkkikiven pala.	
079	Muu näyte	M183	Neljä kalkkikiven palaa.	
080	Muu näyte	M184	Kolme kalkkikiven palaa.	
081	Muu näyte	M185		
082	Muu näyte	M195	Kalkkikiven pala	
083	Muu näyte	M195B	Kalkkikiven pala.	
084	Muu näyte	M199	Kalkkikiven pala.	
085	Muu näyte	M225	Kalkkikiven pala.	
086	Muu näyte	M232	Kaksi kalkkikiven palaa.	
087	Muu näyte	M245	Kaksi kalkkikiven palaa.	
088	Muu näyte	M227	Kalkkikiven pala.	
089	Muu näyte	M231	Neljä kalkkikiven palaa.	
090	Muu näyte	M256	Viisi kalkkikiven palaa.	
091	Muu näyte	M264	Kalkkikiven pala.	
092	Muu näyte	M268	Kalkkikiven pala.	
093	Muu näyte	M272	Kolme kalkkikiven sirua.	
094	Muu näyte	M285	Kahdeksan kalkkikiven palaa.	
095	Muu näyte	M2	Viisi kuonan palaa.	
096	Muu näyte	M7	Kaksi kuonan palaa.	
097	Muu näyte	M24	Kaksi kuonan palaa.	
098	Muu näyte	M21	12 Kuonan palaa.	
099	Muu näyte	M47	Kaksi kuonan palaa.	
100	Muu näyte	M52	10 Kuonan palaa.	
101	Muu näyte	M54	Kuonan pala.	

N:o	Näytteen laji	Yksikkö	Kuvaus	Määrä
102	Muu näyte	M59	Kuonan pala.	
103	Muu näyte	M65	Kuonan pala.	
104	Muu näyte	M93	Kuonan pala.	
105	Muu näyte	M124	Kaksi kuonan palaa.	
106	Muu näyte	M135	Kuonan pala.	
107	Muu näyte	M183	Kuonan pala.	
108	Muu näyte	M256	Kuonan pala.	
109	Eläinjäänteet	M74	Simpukan kuori.	
110	Kasvijäänteet		Kuitua.	
111	Eläinjäänteet	M70	Karvaa.	
112	Eläinjäänteet	M89	Simpukankuori.	
113	Eläinjäänteet	M96	Simpukankuori.	
114	Muu näyte	M2	Kuonan kappale.	
115	Muu näyte	M194	Kuonan pala.	
116	Eläinjäänteet	M151	Simpukan kuoren pala.	



**TURKU**

**TRYCKERIHUSET 2006**

**VESISEULONTA 2.6.2008 – 8.8.2008**

**Kaj Wikgren, Turun maakuntamuseo, 2008**

Seulottava maa-aines oli peräisin Turun Tryckerihusetin kaivauksilta vuodelta 2006. Seulonnan tarkoituksena oli ottaa maanäytteistä talteen pienten eläinten luut. Vesiseulottava maa-aines oli kentällä 5 x 5 mm:n silmäkokoisilla seuloilla seulottua. Syvemmältä kaivettu, savipitoinen aines oli käyty lastoilla läpi pöytälevyn päällä.

Maa-aines vesiseulottiin erikokoisilla seuloilla. Ensimmäinen näyte (M066:4) seulottiin 2 päällekkäisellä verkolla, joiden silmäkoko oli 3,1 x 3,1 mm. Toinen näyte (M268:37) seulottiin yhdellä verkolla, jonka silmäkoko oli 3,1 x 3,1 mm. Loput näytteet seulottiin yksinkertaisella seulalla, jonka verkon silmäkoko oli 1 x 1 mm. Kaikki seulaverkot olivat materiaaliltaan sinkittyä teräsverkkoa.

Seulonta suoritettiin vesitynnyrin sisälle ripustetulla seulalla, johon maa-ainesta annosteltiin aineksen koostumuksesta riippuen n. 5 – 8 dl kerralla. Maa-ainesta suihkutettiin vedellä suurella paineella puu-, luu-, ja kiviainekseen tarttuneen mullan ja saven irrottamiseksi. Seulonnan jälkeen näytteet kaadettiin n. 60 x 60 cm:n kokoisille, puurimoista ja n. 1 x 1 mm silmäkokoisesta muoviverkosta rakennetuille kuivausaloille, levitettiin muovilastoilla tasaiseksi kerrokseksi ja vietiin hyllyyn kuivumaan. Kuivatuista näytteistä poistettiin suurimmat puun, tiilen ja kiven kappaleet. Tämän jälkeen näytteestä otettiin talteen erilliseen pussiin suurimmat luunkappaleet, minkä jälkeen näytteet pussitettiin säilytyspusseihin.

### **Seulotut maayksiköt:**

#### **M066, näyte 4**

Verkko: 2 verkkoa päällekkäin; 8 lankaa tuumalla, silmäkoko 3,1 x 3,1 mm

Päivämäärä: 2-6.6.2008

Tekijät: Tomas Javén

#### **M268, näyte 37**

Verkko: 8 lankaa tuumalla, silmäkoko 3,1 x 3,1 mm

Päivämäärä: viikko 24, 2008

Tekijät: Tomas Javén, Kaj Wikgren

#### **M281, näyte 40**

Verkko: 20 lankaa tuumalla, silmäkoko 1 x 1 mm

Päivämäärä: viikot 24 & 25, 2008

Tekijät: Tomas Javén, Kaj Wikgren

#### **M049, näyte 2**

Verkko: 20 lankaa tuumalla, silmäkoko 1 x 1 mm

Päivämäärä: viikko 25, 2008

Tekijät: Tomas Javén, Kaj Wikgren

#### **M237, näyte 34**

Verkko: 20 lankaa tuumalla, silmäkoko 1 x 1 mm

Päivämäärä: viikot 25 & 26, 2008

Tekijät: Tomas Javén, Kaj Wikgren

#### **M065, näyte 3**

Verkko: 20 lankaa tuumalla, silmäkoko 1 x 1 mm

Päivämäärä: 2-4.7.2008

Tekijät: Eero Auvinen, Kaj Wikgren

#### **M164, näyte 17**

Verkko: 20 lankaa tuumalla, silmäkoko 1 x 1 mm

Päivämäärä: 7-9.7.2008

Tekijät: Eero Auvinen, Kaj Wikgren

**M074, näyte 18**

Verkko: 20 lankaa tuumalla, silmäkoko 1 x 1 mm

Päivämäärä: 9-11.7.2008

Tekijät: Eero Auvinen, Kaj Wikgren

**M183B, Näyte 8**

Verkko: 20 lankaa tuumalla, silmäkoko 1 x 1 mm

Päivämäärä: 14-17.7.2008

Tekijät: Eero Auvinen, Kaj Wikgren

**M129, Näyte 16**

Verkko: 20 lankaa tuumalla, silmäkoko 1 x 1 mm

Päivämäärä: 22-24.7.2008

Tekijät: Eero Auvinen, Kaj Wikgren

**M264F, Näyte 38**

Verkko: 20 lankaa tuumalla, silmäkoko 1 x 1 mm

Päivämäärä: 25-28.7.2008

Tekijät: Eero Auvinen, Kaj Wikgren

**R202E, Näyte 30**

Verkko: 20 lankaa tuumalla, silmäkoko 1 x 1 mm

Päivämäärä: 28.7.-4.8.2008

Tekijät: Eero Auvinen, Kaj Wikgren

**M226E, Näyte 31**

Verkko: 20 lankaa tuumalla, silmäkoko 1 x 1 mm

Päivämäärä: 4.8.-8.8.2008

Tekijät: Leo Seppälä, Kaj Wikgren

Turussa 8.8.2008

Kaj Wikgren

# TURKU

## TRYCKERIHUSET 2006

### VESISEULONTA 11.8.2008 – 15.9.2008, 5.7. – 6.7.2010

Seulonta suoritettu samalla menetelmällä, jonka *Kaj Wikgren* on kuvannut raportissaan 8.8.2008.

#### 11.8. - 15.9. seulotut maayksiköt:

##### **M070A, Alue A, Näyte 5**

Verkko: 20 lankaa tuumalla, silmäkoko 1 x 1 mm

Päivämäärä: 11.8.–15.9.2008

Tekijät: Leo Seppälä

##### **M199, Alue D, Näyte 20**

Verkko: 20 lankaa tuumalla, silmäkoko 1 x 1 mm

Päivämäärä: 11.8.–15.9.2008

Tekijät: Leo Seppälä

##### **M195, Alue D, Näyte 19**

Verkko: 20 lankaa tuumalla, silmäkoko 1 x 1 mm

Päivämäärä: 11.8.–15.9.2008

Tekijät: Leo Seppälä

##### **M115, Alue A, Näyte 15**

Verkko: 20 lankaa tuumalla, silmäkoko 1 x 1 mm

Päivämäärä: 11.8.–15.9.2008

Tekijät: Leo Seppälä

##### **M132, Alue A, Näyte 14**

Verkko: 20 lankaa tuumalla, silmäkoko 1 x 1 mm

Päivämäärä: 11.8.–15.9.2008

Tekijät: Leo Seppälä

##### **M273, Alue F, Näyte 41**

Verkko: 20 lankaa tuumalla, silmäkoko 1 x 1 mm

Päivämäärä: 11.8.–15.9.2008

Tekijät: Leo Seppälä

Turussa 15.9.2008

Leo Seppälä

#### 5.7.-6.7.2010 seulottu näyte:

##### **M256, näyte 36**

Verkko: Silmäkoko 1 x 1 mm

Päivämäärä: 5.-6.7.2010

Tekijät: Emelina Lundén

Turussa 26.7.2010

Heidi Martiskainen



## **Tuomiokirkon kaivaus – Tryckerihuset (Piispankatu 19)**

Näyte 05.06.2006/Makrofossiiliset kasvijäänteet  
Näytekoko n. 2/3 dl

Määr. Terttu Lempiäinen/TY kasvimuseo

### **Kasvilajilista**

<b>Cerealia</b>	<b>hiiltyneitä viljanjyviä</b>
<b>Alchemilla sp.</b>	<b>poimulehti</b>
<b>Carex sp-2-</b>	<b>sarat, 2-kylk. - hyvin runsaasti</b>
<b>Carex sp-3-</b>	<b>sarat, 3-kylk. - hyvin runsaasti</b>
<b>Chenopodium album</b>	<b>jauhosavikka</b>
<b>Chrysanthemum segetum</b>	<b>keltapäivänkakkara</b>
<b>Eleocharis palustris</b>	<b>rantaluikka - hyvin runsaasti</b>
<b>Fragaria vesca</b>	<b>mansikka</b>
<b>Galeopsis speciosa</b>	<b>kirjopillike</b>
<b>Humulus lupulus</b>	<b>humala</b>
<b>Juncus sp.</b>	<b>vihvilät, useita lajeja</b>
<b>Lathyrus pratensis</b>	<b>hiirenvirna</b>
<b>Pedicularis palustris</b>	<b>suokuusio</b>
<b>Poaceae</b>	<b>useita heinälajeja</b>
<b>Plantago major</b>	<b>piharatamo</b>
<b>Polygonum aviculare</b>	<b>pihatatar</b>
<b>Potentilla palustris</b>	<b>suokurjenjalka</b>
<b>Potentilla anserina</b>	<b>ketohanhikki</b>
<b>Ranunculus acris</b>	<b>niittyleinikki</b>
<b>Ranunculus repens</b>	<b>rönsyleinikki</b>
<b>Scirpus sylvaticus</b>	<b>korpikaisla</b>
<b>Schoenoplectus tabernaemontani</b>	<b>järvikaisla</b>
<b>Stellaria graminea</b>	<b>heinätähtimö</b>
<b>Stellaria media</b>	<b>pihatähtimö</b>
<b>Stellaria palustris</b>	<b>luhtätähtimö</b>
<b>Tanacetum vulgare</b>	<b>pietaryrtti</b>
<b>Triglochin palustre</b>	<b>hentosuolake</b>
<b>Urtica dioica</b>	<b>nokkonen</b>
<b>Vicia sp.</b>	<b>virvilä, ainakin 2 eri lajia</b>
<b>Viola sp.</b>	<b>orvokki, 2 lajia</b>

---

**Yhteensä 33 määritettyä kasvilajia/näyte sis. satoja siemen- ja muita jäänteitä/pääosa  
hiiltymättömiä**



Yksikön työnimi \_\_\_\_\_ Maakerros/Rakenne/Leikkaus

Alue \_\_\_\_\_ Sijainti \_\_\_\_\_

Työvaiheet \_\_\_\_\_ pvm \_\_\_\_/\_\_\_\_/\_\_\_\_

\_\_\_\_\_ / \_\_\_\_\_

\_\_\_\_\_ / \_\_\_\_\_

\_\_\_\_\_ / \_\_\_\_\_

Kaivajat ja kaivaustapa \_\_\_\_\_

Miksi määritetty yksiköksi (tulkinta, homogeenisuus) \_\_\_\_\_

\_\_\_\_\_

Kuvaus

Maakerros: koostumus, raekoko, homogeenisuus, tiiviys, muoto, suunta, erityispiirteet, sekundaari?  
Rakenne: materiaalin kuvaus ja koko, puuaines, veistojäljet, salvokset, tiili, kivi, erityispiirteet  
Leikkaus: muoto, suunta

\_\_\_\_\_

\_\_\_\_\_

\_\_\_\_\_

\_\_\_\_\_

\_\_\_\_\_

\_\_\_\_\_

\_\_\_\_\_

\_\_\_\_\_

\_\_\_\_\_

\_\_\_\_\_

\_\_\_\_\_

\_\_\_\_\_

\_\_\_\_\_

\_\_\_\_\_

\_\_\_\_\_

\_\_\_\_\_

\_\_\_\_\_

\_\_\_\_\_

\_\_\_\_\_

\_\_\_\_\_

\_\_\_\_\_

\_\_\_\_\_

\_\_\_\_\_

\_\_\_\_\_

\_\_\_\_\_

\_\_\_\_\_

\_\_\_\_\_

\_\_\_\_\_

\_\_\_\_\_

\_\_\_\_\_



Kuvaus jatkuu \_\_\_\_\_  
 \_\_\_\_\_  
 \_\_\_\_\_  
 \_\_\_\_\_  
 \_\_\_\_\_  
 \_\_\_\_\_  
 \_\_\_\_\_

**Stratigrafiset suhteet**

- Rakenne**  $\top$  rakenteen → alla  
 rakenteen → puskema  
 muodostaa rajan kerrokselle →  
 kerroksen → alapuolella  
 leikkauksen → leikkaama
- Rakenne** = on sama kuin →
- Rakenne**  $\perp$  rajoittuu rakenteeseen →  
 muodostunut rakenteen → päälle  
 kerroksen → päällä  
 leikkauksen → päällä  
 täyttää leikkauksen →
- Maakerros**  $\top$  rakenteen → alla  
 kerroksen → alla  
 leikkauksen → leikkaama
- Maakerros** = on sama kuin →
- Maakerros**  $\perp$  kerrostunut rakennetta → vasten  
 rakenteen → yläpuolella  
 kerroksen → yläpuolella  
 täyttää leikkauksen →  
 leikkauksen → yläpuolella
- Leikkaus**  $\top$  rakenteen → alla  
 rakenteen → täyttämä  
 kerroksen → alapuolella  
 kerroksen → täyttämä  
 leikkauksen → leikkaama
- Leikkaus** = on sama kuin →
- Leikkaus**  $\perp$  leikkaa rakenteen →  
 leikkaa kerroksen →  
 leikkaa leikkauksen →

Stratigrafiset suhteet \_\_\_\_\_  
 \_\_\_\_\_  
 \_\_\_\_\_

Kontaktit \_\_\_\_\_  
 \_\_\_\_\_  
 \_\_\_\_\_

Rajapinnat \_\_\_\_\_  
 \_\_\_\_\_  
 \_\_\_\_\_

Löydöt \_\_\_\_\_  
 \_\_\_\_\_  
 \_\_\_\_\_

Tulkinta \_\_\_\_\_  
 \_\_\_\_\_  
 \_\_\_\_\_  
 \_\_\_\_\_  
 \_\_\_\_\_  
 \_\_\_\_\_  
 \_\_\_\_\_  
 \_\_\_\_\_  
 \_\_\_\_\_

Aliryhmä \_\_\_\_\_  
 \_\_\_\_\_  
 \_\_\_\_\_

Ajoitus \_\_\_\_\_  
 Perusteet \_\_\_\_\_  
 \_\_\_\_\_

Näytteet ja dokumentointi \_\_\_\_\_  
 \_\_\_\_\_

Yksiköstä vastaava \_\_\_\_\_ pvm \_\_\_\_\_



# Turku Tryckerihuset 2006

## Valokuvaluettelo

Luetteloituja valokuvia yhteensä 278

KF-alkuiset arkist numerot tarkoittavat mustavalkonegatiiveja, KD-alkuiset arkist numerot diapositiiveja, CD-alkuiset digitaalisia valokuvia

Numero	Sisältö
CD2006:14:1:130_3069	Kivet lokerossa 15 Tryckerihusetin lattian alla. Kuvattu NNW-suunnasta. Valok. Elina Saloranta 6.3.2006.
CD2006:14:1:130_3070	Kivet lokerossa 15 Tryckerihusetin lattian alla. Kuvattu E-suunnasta. Valok. Elina Saloranta 6.3.2006.
CD2006:14:1:130_3071	Kivet muurattuna betoniin lokeron 1 pohjalla, Tryckerihusetin lattian alla. Valok. Elina Saloranta 6.3.2006.
CD2006:14:1:130_3072	Työkuva. Vehanen Oy:n työntekijät lastaavat Tryckerihusetin lattian alta kaivettua maata dumperiin. Valok. Elina Saloranta 13.3.2006.
CD2006:14:1:130_3073	Työkuva. Vehanen Oy:n työntekijä kaivaa täyttömaata. Mika Ainasoja valvoo kaivamista. Valok. Elina Saloranta 13.3.2006.
CD2006:14:1:130_3074	Työkuva. Vehanen Oy:n työntekijä ajaa dumperilla maata ulos rakennuksesta. Valok. Elina Saloranta 13.3.2006.
CD2006:14:1:130_3075	Iso kivi ja puunjäänöksiä lokeron 10 pohjalla. Kuvattu NW-suunnasta. Valok. Elina Saloranta 15.3.2006.
CD2006:14:1:130_3080	Alkuperäisellä paikallaan ollut tiili lokerossa 11 Tryckerihusetin lattian alla. Kuvattu NW-suunnasta. Valok. Elina Saloranta 16.3.2006.
CD2006:14:1:130_3081	Lokero 11 Tryckerihusetin lattian alla kaivettuna ensimmäiseen rajapintaan. Kuvattu NW-suunnasta. Valok. Elina Saloranta 16.3.2006.
CD2006:14:1:130_3082	Lokero 13 Tryckerihusetin lattian alla kaivettuna ensimmäiseen rajapintaan. Kuvattu NW-suunnasta. Valok. Elina Saloranta 16.3.2006.
CD2006:14:1:130_3083	Kivet lokerossa 6 Tryckerihusetin lattian alla. Kuvattu NW-suunnasta. Valok. Elina Saloranta 17.3.2006.
CD2006:14:1:130_3084	Tiilikasa lokerossa 12 Tryckerihusetin lattian alla. Kuvattu NW-suunnasta. Valok. Elina Saloranta 17.3.2006.
CD2006:14:1:130_3086	Rakenteenjäännöksiä lokerossa 24 Tryckerihusetin lattian alla. Kuvattu S-suunnasta. Valok. Elina Saloranta 20.3.2006.
CD2006:14:1:130_3087	Laasti/tiilikasa lokerossa 25 Tryckerihusetin lattian alla. Kuvattu SW-suunnasta. Valok. Elina Saloranta 20.3.2006.
CD2006:14:1:130_3089	Hiiltynyttä puurakennetta ja palanutta hiekkaa sen yhteydessä lokerossa 24. Kuvattu S-suunnasta. Valok. Elina Saloranta 22.3.2006.
CD2006:14:1:130_3090	NW-SE -suuntainen valli lokeron 22 SW-reunassa, Tryckerihusetin lattian alla, sekä siihen rajautuvat kerrokset. Kuvattu NE-suunnasta. Valok. Elina Saloranta 23.3.2006.
CD2006:14:1:130_3091	Kiveys lokerossa 54. Kuvattu W-suunnasta. Valok. Elina Saloranta 24.3.2006.
CD2006:14:1:130_3092	Yleisnäkömä betonisesta tukirakenteesta Tryckerihusetin lattian alla. Valok. Elina Saloranta 27.3.2006.
CD2006:14:1:130_3094	Betonista tukirakennetta Tryckerihusetin lattian alla. Valok. Elina Saloranta 27.3.2006.
CD2006:14:1:130_3095	Purettua betonilattiaa ja sen alaista tukirakennetta Tryckerihusetissa. Valok. Elina Saloranta 27.3.2006.
CD2006:14:1:130_3096	Kiviä, tiiliä ja pursunutta betonivalua lokerossa 57. Kuvattu SW-suunnasta. Valok. Elina Saloranta 27.3.2006.
CD2006:14:1:130_3097	Kiveystä lokerossa 63, Tryckerihusetin lattian alla. Kuvattu N-suunnasta. Valok. Elina Saloranta 27.3.2006.
CD2006:14:1:130_3098	Kiviperustusta lokerossa 64. Kuvattu E-suunnasta. Valok. Elina Saloranta 27.3.2006.
CD2006:14:1:130_3099	Kiviperustusta lokerossa 64. Kuvattu N-suunnasta. Valok. Elina Saloranta 27.3.2006.
CD2006:14:1:130_3100	Kiviperustusta lokerossa 64. Kuvattu E-suunnasta. Valok. Elina Saloranta 23.3.2006.
CD2006:14:1:131_3101	Lokero 27 pohjaan kaivettuna. Valok. Elina Saloranta 24.3.2006.
CD2006:14:1:131_3102	Pintamaan poistoa alueelta A, Tryckerihusetin SW-päädyn edustalta. Kuvattu W-suunnasta. Valok. Elina Saloranta 3.4.2006.
CD2006:14:1:131_3103	Kiveystä lokerossa 56. Kuvattu W-suunnasta. Valok. Elina Saloranta 7.4.2006.
CD2006:14:1:131_3104	Tulisijan perustusta kuopassa 48 Tryckerihusetin lattian allla. Kuvattu NE-suunnasta. Valok. Elina Saloranta 7.4.2006.
CD2006:14:1:131_3105	Tulisijan perustusta lokerossa 46. Kuvattu W-suunnasta. Valok. Elina Saloranta 7.4.2006.

Numero	Sisältö
CD2006:14:1:131_3106	Kookas, tulisijan perustukseen liittyvä kivi lokerossa 51, Tryckerihusetin lattian alla. Valok. Elina Saloranta 7.4.2006.
CD2006:14:1:131_3107	Työkuva. Jukka Sipilä kaivaa lokerossa 46. Valok. Elina Saloranta 7.4.2006.
CD2006:14:1:131_3109	Työkuva. Jukka Sipilä kaivaa lokerossa 46. Valok. Elina Saloranta 7.4.2006.
CD2006:14:1:131_3110	Tulisijan perustus lokerossa 46, Tryckerihusetin lattian alla. Kuvattu W-suunnasta. Valok. Elina Saloranta 7.4.2006.
CD2006:14:1:131_3111	Työkuva. Mika Ainasoja vaaitsee. Valok. Elina Saloranta 7.4.2006.
CD2006:14:1:131_3112	Kiveys R008 ja kivikehä R009 kuvattuna NW-suunnasta. Valok. Elina Saloranta 10.4.2006.
CD2006:14:1:131_3113	Särmikkäitä kiviä lokeron 41 pohjalla, Tryckerihusetin lattian alla. Kuvattu SW-suunnasta. Valok. Elina Saloranta 11.4.2006.
CD2006:14:1:131_3114	Kerroksen M007 päällä olleet mukulakivet. Kuvattu E-suunnasta. Valok. Elina Saloranta 11.4.2006.
CD2006:14:1:131_3116	Puunjäänöksiä kerroksessa M014. Kuvattu SE-suunnasta. Valok. Elina Saloranta 13.4.2006.
CD2006:14:1:131_3117	Kiveys R008 kuvattuna NW-suunnasta. Etualalla viemärileikkaus L063/M052. Valok. Elina Saloranta 13.4.2006.
CD2006:14:1:131_3119	Kiveys R008 kuvattuna SE-suunnasta. Taustalla viemärileikkaus L063/M052. Valok. Elina Saloranta 13.4.2006.
CD2006:14:1:131_3120	Kiveys R008 kuvattuna NW-suunnasta. Etualalla viemärileikkaus L063/M052. Valok. Elina Saloranta 13.4.2006.
CD2006:14:1:131_3121	Kiveys R008 kuvattuna NW-suunnasta. Etualalla viemärileikkaus L063/M052. Valok. Elina Saloranta 13.4.2006.
CD2006:14:1:131_3123	Kiveys R015 ja portaiden perustus R016. Etualalla viemärikaivanto L026/M027, keskellä viemärikaivanto L028/M029 ja L030/M031. Kuvattu SW-suunnasta. Valok. Elina Saloranta 13.4.2006.
CD2006:14:1:131_3124	Kivirakenne R018 puukehikon R022 ympäröimänä. Kuvattu NW-suunnasta. Valok. Elina Saloranta 18.4.2006.
CD2006:14:1:131_3125	Portaanperustus R016. Etualalla kiveys R015. Kuvattu NW-suunnasta. Valok. Elina Saloranta 19.4.2006.
CD2006:14:1:131_3126	Portaanperustus R016, kun päällimmäiset kivet oli poistettu. Kuvattu NW-suunnasta. Valok. Elina Saloranta 19.4.2006.
CD2006:14:1:131_3128	Puukehikko R036 tulossa esiin Valok. Elina Saloranta 24.4.2006.
CD2006:14:1:131_3129	Puukehikko R036 tulossa esiin, etualalla puutaso R044. Kuvattu NW-suunnasta. Taustalla ukkosenjohdattimen leikkaus L019/M020. Valok. Elina Saloranta 24.4.2006.
CD2006:14:1:131_3130	Purkukasa M048, jossa näkyy vihreälasitteisia kaakelinpaloja. Kuvattu N-suunnasta. Valok. Elina Saloranta 25.4.2006.
CD2006:14:1:131_3131	Puutaso R044 ja puukehikon R036A NW-puoleisin puu. Kuvattu NW-suunnasta. Valok. Elina Saloranta 25.4.2006.
CD2006:14:1:131_3132	Puutaso R044 ja puukehikko R036 kuvattuna NW-suunnasta. Valok. Elina Saloranta 25.4.2006.
CD2006:14:1:131_3133	Purkukerroksen M013 alimmat kivet kehikon R022 sisällä. Valok. Elina Saloranta 25.4.2006.
CD2006:14:1:131_3135	Hirsikehikko R036 kuvattuna NW-suunnasta. Taustalla ukkosenjohdattimen leikkaus L019/M020. Valok. Elina Saloranta 26.4.2006.
CD2006:14:1:131_3136	Hirsikehikon R036A E-kulma ja ukkosenjohdattimen leikkaus L019/M020. Kuvattu NW-suunnasta. Valok. Elina Saloranta 26.4.2006.
CD2006:14:1:131_3137	Luu hirren R036A alta kerroksessa R036B. Valok. Elina Saloranta 26.4.2006.
CD2006:14:1:131_3138	Purkukasa M061, viemärikaivannot L026 ja L028/L030. Taustalla hirsilinja ja kivet R075 alueen NW-leikkauksessa kerros M054 päällä. Valok. Elina Saloranta 2.5.2006.
CD2006:14:1:131_3139	Purkukasa R061, jota leikkaavat viemärikaivannot L026 ja L028/L030. Kuvattu SW-suunnasta. Valok. Elina Saloranta 2.5.2006.
CD2006:14:1:131_3140	Viemärikaivanto L063 ja puinen viemärikuurna R069 kuvattuna NW-suunnasta. Valok. Elina Saloranta 2.5.2006.
CD2006:14:1:131_3141	Viemärikaivanto L063 ja puinen viemärikuurna R069 kuvattuna W-suunnasta. Valok. Elina Saloranta 2.5.2006.
CD2006:14:1:131_3142	Viemärikaivanto L063 ja puinen viemärikuurna R069 kuvattuna SW-suunnasta. Valok. Elina Saloranta 2.5.2006.
CD2006:14:1:131_3144	Taustalla hirsirakennuksen pääty R096, lovettu pyöröhirsi R095, etualalla hirsirakenne R136 ja R022. Tryckerihusetin alle jatkuu R130. Valok. Elina Saloranta 4.5.2006.
CD2006:14:2:131_3145	Tynnyrin vanne R087 ja sen sisäpuolelle kertynyt maa M088 kuvattuna ylhäältä, NW-suunnasta. Valok. Elina Saloranta 4.5.2006.
CD2006:14:2:131_3146	Tynnyrinvanne R087 ja sen sisäpuolelle kertynyt maa M088 kuvattuna ylhäältä, NW-suunnasta. Valok. Elina Saloranta 4.5.2006.

Numero	Sisältö
CD2006:14:2:131_3147	Hirsisalvos R096 A,D ja lovettu pyöröhirsi R095 kuvattuna N-suunnasta. Valok. Elina Saloranta 4.5.2006.
CD2006:14:2:131_3148	Hirsirakennuksen pääty R096 A-D ja lovettu pyöröhirsi R095 kuvattuna NW-suunnasta. Valok. Elina Saloranta 4.5.2006.
CD2006:14:2:131_3149	Hirsirakennuksen pääty ja lattiarakennetta R096A-D sekä lovettu pyöröhirsi R095 kuvattuna ylhäältä, NE-suunnasta. Valok. Elina Saloranta 4.5.2006.
CD2006:14:2:131_3150	Hirsirakennuksen seinälinja R096D sekä lattiarakennetta R096B,C kuvattuna ylhäältä, NE-suunnasta. Valok. Elina Saloranta 4.5.2006.
CD2006:14:2:131_3151	Työkuva. Sonja Hukantaival kaivaa alueella A. Valok. Elina Saloranta 4.5.2006.
CD2006:14:2:131_3152	Hirsikehikko R092 maassa M090. Valok. Elina Saloranta 5.5.2006.
CD2006:14:2:131_3153	R110 kuvattuna SE-suunnasta. Valok. Elina Saloranta 9.5.2006.
CD2006:14:2:131_3154	Viemärikaivanto L105/L197 ja viemärikuurnat R120 ja R119 kuvattuna NW-suunnasta. Valok. Elina Saloranta 9.5.2006.
CD2006:14:2:131_3155	Viemärikuurna R118 kaivannossa L117. Valok. Elina Saloranta 9.5.2006.
CD2006:14:2:131_3159	Viemärikaivanto L105/L197 ja viemärikuurnat R120 ja R119 kuvattuna NW-suunnasta. Valok. Elina Saloranta 9.5.2006.
CD2006:14:2:131_3160	Viemärikaivanto L105/L197 ja viemärikuurnat R120 ja R119 kuvattuna SW-suunnasta. Valok. Elina Saloranta 9.5.2006.
CD2006:14:2:131_3163	Portaanperustuksesta R016 esiin tullut kivi, jossa oli kulmikas, matala kouru. Valok. Elina Saloranta 10.5.2006.
CD2006:14:2:131_3164	Työkuva. Jukka Sipilä, Päivi Repo ja Harri Jokinen kaivavat alueella B. Valok. Elina Saloranta 10.5.2006.
CD2006:14:2:131_3166	Hirsirakennuksen päädyn jäännökset R096A,B,D, kun lattialankut oli poistettu, sekä taustalla lovettu pyöröhirsi R095. Etualalla viemärikaivanto L063. Kuvattu NW-suunnasta. Valok. Elina Saloranta 10.5.2006.
CD2006:14:2:131_3167	Puutaso R126 pohjasaven M163 päällä kuvattuna SW-suunnasta. Valok. Elina Saloranta 10.5.2006.
CD2006:14:2:131_3168	Puutaso R126 pohjasaven M163 päällä kuvattuna ylhäältä, SE-suunnasta. Valok. Elina Saloranta 10.5.2006.
CD2006:14:2:131_3169	Puutaso R126 pohjasaven M163 päällä kuvattuna SW-suunnasta. Valok. Elina Saloranta 10.5.2006.
CD2006:14:2:131_3170	Puutaso R126 pohjasaven M163 päällä kuvattuna ylhäältä, SE-suunnasta. Valok. Elina Saloranta 10.5.2006.
CD2006:14:2:131_3192	Alue B pohjaan (M163, M086) kaivettuna ja Tryckerihusetin perustus R004. Kuvattu N - suunnasta. Valok. Elina Saloranta 10.5.2006.
CD2006:14:2:131_3194	R136, R137 ja R140 kuvattuna NW-suunnasta. Taustalla viemärikaivanto L063. Valok. Elina Saloranta 12.5.2006.
CD2006:14:2:131_3195	R136, R137 ja R140 kuvattuna SE-suunnasta. Etualalla viemärikaivanto L063. Valok. Elina Saloranta 12.5.2006.
CD2006:14:2:131_3196	R136, R140 ja taustalla R096. Keskellä viemärikaivanto L063. Kuvattu NW-suunnasta. Valok. Elina Saloranta 12.5.2006.
CD2006:14:2:131_3197	Hirsirakennuksen päädyn alin seinähirsi R096D ja lattiaorret R096B sekä oikealla R145. Kuvattu SE-suunnasta. Valok. Elina Saloranta 15.5.2006.
CD2006:14:2:131_3198	Hirsiperustus R150 ja kiviperustuksen jäännökset R135 sen päällä. Alla M134. Kuvattu SW-suunnasta. Valok. Elina Saloranta 15.5.2006.
CD2006:14:2:131_3199	Hirsiperustus R150 ja kiviperustuksen jäännökset R135 sen päällä. Alla M134. Kuvattu NE-suunnasta. Valok. Elina Saloranta 15.5.2006.
CD2006:14:2:131_3200	R156A kuvattuna ylhäältä, NE-suunnasta. Valok. Elina Saloranta 17.5.2006.
CD2006:14:2:132_3202	Purkukerroksen M151 alta tullut silttikerros M164 kuvattuna NW-suunnasta. Valok. Elina Saloranta 17.5.2006.
CD2006:14:2:132_3203	Tiilimuurauksen R156A alta tullut puutaso R156B kuvattuna ylhäältä, NE-suunnasta. Valok. Elina Saloranta 18.5.2006.
CD2006:14:2:132_3204	Luontaisen uoman L141 pohjalle kertynyt, ohut puusilppukerros M143. Oikealla peitetyn uoman päällä ollut lankku R147. Kuvattu SW-suunnasta. Valok. Elina Saloranta 18.5.2006.
CD2006:14:2:132_3207	Luonnollisen uoman L141 SE-profiili. Täytetyn uoman päällä lankku R147. Kuvattu W-suunnasta. Valok. Elina Saloranta 18.5.2006.
CD2006:14:2:132_3209	Luonnollisen uoman L141 SE-profiili. Täytetyn uoman päällä lankku R147. Kuvattu N-suunnasta. Valok. Elina Saloranta 18.5.2006.
CD2006:14:2:132_3210	Hirsiarina R150, kiviperustuksen jäännös R135 sen päällä, alapuolella kerros M134, taustalla L141 ja lankku R147. Vasemmalla Tryckerihusetin perustus R004. Kuvattu SW-suunnasta. Valok. Elina Saloranta 18.5.2006.
CD2006:14:2:132_3211	Hirsiarina R150, kiviperustuksen jäännös R135 sen päällä, alapuolella kerros M134, etualalla L141 ja lankku R147 sekä oikealla Tryckerihusetin perustus R004. Kuvattu NE-suunnasta. Valok. Elina Saloranta 18.5.2006.

Numero	Sisältö
CD2006:14:2:132_3212	L141 kerroksessa M134/M163 ja lankku R147 sen yläpuolella. Taustalla kiviperustuksen jäännös R135 hirsiarinan R150 päällä. Oikealla Tryckerihusetin perustus R004. Valok. Elina Saloranta 18.5.2006.
CD2006:14:2:132_3213	Hirsiarina R150, kiviperustuksen jäännös R135 sen päällä, alapuolella kerros M134, taustalla L141 ja lankku R147. Kuvattu ylhäältä, SW-suunnasta. Valok. Elina Saloranta 18.5.2006.
CD2006:14:2:132_3215	Hirteen koverrettu rasti arinassa R150. Valok. Elina Saloranta 18.5.2006.
CD2006:14:2:132_3216	Alueen C SE-leikkauksen SW-pää. Etualalla hirsiarina R150 ja kiviperustuksen jäännös R135 sen päällä. Kuvattu N-suunnasta. Valok. Elina Saloranta 18.5.2006.
CD2006:14:2:132_3218	Alueen C SE-leikkauksen NE-pää. Etualalla L141 ja R147. Kuvattu N-suunnasta. Valok. Elina Saloranta 18.5.2006.
CD2006:14:2:132_3220	Alueen C SE-leikkauksen keskiosa. Etualalla hirsiarina R150 ja kiviperustuksen jäännös R135 sen päällä. Kuvattu N-suunnasta. Valok. Elina Saloranta 18.5.2006.
CD2006:14:2:132_3222	Alueen C SE-leikkauksen keskiosa. Etualalla hirsiarina R150 ja kiviperustuksen jäännös R135 sen päällä. Kuvattu W-suunnasta. Valok. Elina Saloranta 18.5.2006.
CD2006:14:2:132_3224	Työkuva. Seulontapiste Gezeliuksenkadun varressa. Valok. Elina Saloranta 19.5.2006.
CD2006:14:2:132_3225	Työkuva. Seulontapiste Gezeliuksenkadun varressa. Valok. Elina Saloranta 19.5.2006.
CD2006:14:2:132_3226	Hirsiarinan R150A alainen lankkupeti R150B. Kuvattu SW-suunnasta. Valok. Virva Lompolo 22.5.2006.
CD2006:14:2:132_3227	Hirsiarinan R150A alainen lankkupeti R150B. Arinan päällä kiviperustuksen jäännös R135. Kuvattu N-suunnasta. Valok. Virva Lompolo 22.5.2006.
CD2006:14:2:132_3228	R173 kuvattuna E-suunnasta. Valok. Elina Saloranta 23.5.2006.
CD2006:14:2:132_3229	Paalu R166 kaivannossa L167. Valok. Elina Saloranta 23.5.2006.
CD2006:14:2:132_3230	Paalunjäljet ja kaivannot, M192, kuvattuna SE-suunnasta. Valok. Elina Saloranta 23.5.2006.
CD2006:14:2:133_1332	Paalut 211, paalunjäljet R217 ja purkukasa M216 kuvattuna N-suunnasta. Valok. Elina Saloranta 31.5.2006.
CD2006:14:2:133_3325	Alueen A NE-leikkaus ja Tryckerihusetin perustuskiveys R004 rakennuksen SW-päädysssä kuvattuna S-suunnasta. Valok. Elina Saloranta 30.5.2006.
CD2006:14:2:133_3326	Hirsirakennuksen jäännös R202/R203/R204 ojan L210 ja viemärikaivannon L209 leikkaamana. Kuvattu ylhäältä, NW-suunnasta. Valok. Elina Saloranta 30.5.2006.
CD2006:14:2:133_3329	Hirsirakennuksen jäännös R202/R203/R204 ojan L210 ja viemärikaivannon L209 leikkaamana. Kuvattu SW-suunnasta. Valok. Elina Saloranta 30.5.2006.
CD2006:14:2:133_3330	Hirsirakennuksen jäännös R202/R203/R204 ojan L210 ja viemärikaivannon L209 leikkaamana. Kuvattu NE-suunnasta. Valok. Elina Saloranta 31.5.2006.
CD2006:14:2:133_3331	Viemärikuurna R219 kuvattuna W-suunnasta. Valok. Elina Saloranta 31.5.2006.
CD2006:14:2:133_3333	Hirsirakennuksen jäännös R202/R203/R204 ojan L210 ja viemärikaivannon L209 leikkaamana. Kuvattu ylhäältä, NW-suunnasta. Valok. Elina Saloranta 31.5.2006.
CD2006:14:2:133_3356	Yleiskuva työmaasta Piispankadun puoleisella sivustalla. Kuvattu NE-suunnasta. Valok. Elina Saloranta 13.6.2006.
CD2006:14:2:133_3359	Työkuva. Jukka Sipilä ja Harri Jokinen valvovat pintamaan poistoa F-alueella. Valok. Elina Saloranta 1.6.2006.
CD2006:14:2:133_3360	Työkuva. F-alueella pintamaan poiston jälkeen rakenteita esiin puhdistamassa Janna Jokela, Satu-Maarika Isotalo, Päivi Repo ja Harri Jokinen. Kaivannon reunalla Mika Ainasoja ja Jukka Sipilä. Kaivinkoneessa kuljettaja Vehanen. Valok. Elina Saloranta 1.6.2006.
CD2006:14:2:133_3364	Hirsiarinan R150A,C alaiset lankut R150B,D kuvattuna SW-suunnasta. Valok. Elina Saloranta 6.6.2006.
CD2006:14:2:133_3365	Puutason jäännös R238, kun päällimmäiset puut oli poistettu. Kuvattu SW-suunnasta. Valok. Elina Saloranta 8.6.2006.
CD2006:14:2:133_3368	Yhteiskuva Tryckerihusetin kaivauksiin osallistuneista: vasemmalta lukien Ralf Lindgren, Mika Ainasoja, Virva Lompolo, Janna Jokela, Harri Jokinen, Jukka Sipilä, Päivi Repo, Sonja Hukantaival, Satu-Maarika Isotalo, Elina Saloranta, Tapani Rostedt, Ilmo Kajala ja Tapani Tuovinen. Valok. Elina Saloranta 8.6.2006.
CD2006:14:2:134_3358	R238 F kuvattuna ylhäältä, NW-suunnasta. Valok. Elina Saloranta 13.6.2006.
CD2006:14:3:134_3459	Työkuva. Seulontapisteellä Piispankadulla Marko Luojus, Harri Jokinen, Sonja Hukantaival, Päivi Repo ja Janna Jokela. Valok. Elina Saloranta 13.6.2006.
CD2006:14:3:134_3460	Työkuva. Seulontapisteellä Piispankadulla Janna Jokela, Marko Luojus, Harri Jokinen, Sonja Hukantaival ja Päivi Repo. Valok. Elina Saloranta 14.6.2006.
CD2006:14:3:134_3461	Työkuva. Alueen A täyttöä kaivinkoneella. Taustalla seulontapiste. Valok. Elina Saloranta 14.6.2006.
CD2006:14:3:134_3464	Alue F pohjaan kaivettuna. Kuvattu NE-suunnasta. Valok. Virva Lompolo 20.6.2006.
CD2006:14:3:134_3465	Valok. Virva Lompolo 20.6.2006.
CD2006:14:3:134_3466	Piispankadunpuoleinen sivusta pohjaan kaivattuna. Kuvattu SW-suunnasta. Valok. Virva Lompolo 20.6.2006.

Numero	Sisältö
CD2006:14:3:134_3467	Alue G pohjaan kaivettuna ja lounaispuoleisen sisäänkäynnin portaiden kohta. Taustalla alueen D täyttöä. Kuvattu SW-suunnasta. Valok. Virva Lompolo 20.6.2006.
CD2006:14:3:134_3468	Alue I pohjaan kaivettuna ja osittain täytettynä. Kuvattu NW-suunnasta. Valok. Virva Lompolo 20.6.2006.
CD2006:14:3:134_3469	Alue H pohjaan kaivettuna ja osittain täytettynä. Kuvattu NE-suunnasta. Valok. Virva Lompolo 20.6.2006.
CD2006:14:3:138_3841	Tryckerihuset kuvattuna ylhäältä, tuomiokirkon tornista. Valok. Tanja Ratilainen 20.10.2006.
CD2006:14:3:138_3842	Tryckerihuset kuvattuna ylhäältä, tuomiokirkon tornista. Valok. Tanja Ratilainen 20.10.2006.
KD2006:5296	Tasokiveys R008 L063:n leikkaamana. Etualalla Rambollin koekuoppa 3 (L005). Kuvattu NW-suunnasta. Valok. Elina Saloranta 13.4.2006.
KD2006:5297	Tasokiveys R015 ja portaanperustus R016 kuvattuna SW-suunnasta. Kiveystä leikkaavat kaivannot L026, L028 ja L030. Valok. Elina Saloranta 18.4.2006.
KD2006:5298	R018 kuvattuna ylhäältäpäin, NW-suunnasta. Valok. Elina Saloranta 18.4.2006.
KD2006:5299	R044 ja R036 kuvattuna NW-suunnasta. Valok. Elina Saloranta 25.4.2006.
KD2006:5300	R018:n alimmat kivet ja R022. Kuvattu ylhäältä, NW-suunnasta. Valok. Elina Saloranta 25.4.2006.
KD2006:5301	R096A-C, L063, R130, R131, R140, R022 ja R136. Kuvattu NW-suunnasta. Valok. Elina Saloranta 25.4.2006.
KD2006:5302	Yleiskuva viemärikaivantojen halkomasta alueesta B. Etualalla L026, taustalla L028/L030. Esillä purkukerrosta M061. Valok. Elina Saloranta 25.4.2006.
KD2006:5303	Viemärikouru R069 kaivannossa L063. Etualalla Rambollin koekuopan n:o 3 (L005) pohja. Valok. Elina Saloranta 2.5.2006.
KD2006:5304	R096A- C. Alhaalla, vasemmalla lovettu hirsi R095. Kuvattu ylhäältä, NE-suunnasta. Valok. Elina Saloranta 4.5.2006.
KD2006:5305	Työkuva. Sonja Hukantaival kaivaa alueella A. Valok. Elina Saloranta 5.5.2006.
KD2006:5306	Viemärikourut R120 ja R119 kaivannoissa L105 ja L197. Kuvattu NE-suunnasta. Valok. Elina Saloranta 10.5.2006.
KD2006:5307	Hirsirakenne R096B ja D. Etualalla L063 ja R136. Kuvattu NW-suunnasta. Valok. Elina Saloranta 10.5.2006.
KD2006:5308	Hirsitaso R126 kuvattuna SW-suunnasta Valok. Elina Saloranta 11.5.2006.
KD2006:5309	Työkuva. Harri Jokinen kaivaa ja Mika Ainasoja piirtää alueella B. Valok. Elina Saloranta 11.5.2006.
KD2006:5310	R137, R136 ja R140 kuvattuna SE-suunnasta. Etualalla L063. Valok. Elina Saloranta 11.5.2006.
KD2006:5311	R238 kuvattuna SW-suunnasta. Valok. Elina Saloranta 15.5.2006.
KD2006:5312	Työkuva. Pintamaan poistoa alueelta D. Valok. Elina Saloranta 15.5.2006.
KD2006:5313	Hirsiarina R150 ja sen päällä ollut kiviperustuksen jäännös R135 kerroksen M134 päällä. Kuvattu SW-suunnasta Valok. Elina Saloranta 15.5.2006.
KD2006:5314	Kaivanto L141 kaivettuna pohjaan. Oikeassa reunassa lautakatetta R147. Pohjalla kerroksessa M143 ollut hiiltynyt puunpätkä ja kivi. Leikkauksessa täyttökerrokset M148, M142 ja M143. Kuvattu SW-suunnasta. Valok. Elina Saloranta 18.5.2006.
KD2006:5315	Alueen C SE-profiilileikkauksen keskiosa, jossa näkyvät Kiviperustuksen jäännös R135 ja sen alla ollut hirsiarina R150, yksittäinen profiilista pistävä hirsi R178 sekä kaivannon L141 lankukatetta R147. Kuvattu N-suunnasta. Valok. Elina Saloranta 18.5.2006.
KD2006:5316	Luu in situ kiviperustuksen R135 alla. Kuvattu N-suunnasta. Valok. Elina Saloranta 18.5.2006.
KD2006:5317	Työkuva. Seulontaa Gezeliuksen kadun varressa. Valok. Elina Saloranta 18.5.2006.
KD2006:5318	Maatuneita jälkiä M192 pohjasavessa M163 alueella A. Kuvattu SE-suunnasta. Valok. Elina Saloranta 23.5.2006.
KD2006:5319	Alueen A NE-profiili ja Tryckerihusetin perustus R004 kuvattuna S-suunnasta. Valok. Elina Saloranta 29.5.2006.
KD2006:5320	Alueen A SW-profiili kuvattuna N-suunnasta. Valok. Elina Saloranta 29.5.2006.
KD2006:5321	R203, R202, L209, L210 ja taustalla R150. Kuvattu SW-suunnasta. Valok. Elina Saloranta 30.5.2006.
KD2006:5322	R202, R203, R204, L209 ja L210. Kuvattu NE-suunnasta. Valok. Elina Saloranta 31.5.2006.
KD2006:5323	R202, R203, R204, L209 ja L210. Kuvattu ylhäältä NW-suunnasta. Valok. Elina Saloranta 31.5.2006.
KD2006:5324	Alueen D SE-profiili kuvattuna N-suunnasta. Valok. Elina Saloranta 31.5.2006.
KD2006:5325	Työkuva. Tapani Rostedt ja Ralf Lindgren seulovat. Valok. Elina Saloranta 31.5.2006.
KD2006:5326	Työkuva alueilta E ja F. Valok. Elina Saloranta 6.6.2006.
KD2006:5327	R238, kun päällimmäiset puut oli poistettu. Kuvattu SW-suunnasta. Valok. Elina Saloranta 8.6.2006.

Numero	Sisältö
KD2006:5328	Työkuva. Aluetta C täytetään. Valok. Elina Saloranta 13.6.2006.
KD2006:5329	Työkuva seulontapaikalta Piispankadulta. Valok. Elina Saloranta 14.6.2006.
KD2006:5330	Työkuva. Ilmo Kajala piirtää yksityiskohtapiirroksia hirsistä. Valok. Elina Saloranta 14.6.2006.
KF2006:1000	Laho puurakenne R036 kuvattuna NW-suunnasta. Valok. Elina Saloranta 24.4.2006.
KF2006:1001	Purkukasa M048 kuvattuna N-suunnasta. Valok. Elina Saloranta 25.4.2006.
KF2006:1002	Puulattia R044 kuvattuna NW-suunnasta. Valok. Elina Saloranta 25.4.2006.
KF2006:1003	Hirsikehikko R036 ja puulattia R044 kuvattuna NW-suunnasta. Valok. Elina Saloranta 25.4.2006.
KF2006:1004	R018 alimmat kivet ja puurakenne R022 kuvattuna NW-suunnasta. Valok. Elina Saloranta 24.4.2006.
KF2006:1005	Hirsikehikko R036A,B. Kuvattu NW-suunnasta. Valok. Elina Saloranta 26.4.2006.
KF2006:1006	Hirsikehikko R036A,B. Kuvattu NW-suunnasta. Valok. Elina Saloranta 26.4.2006.
KF2006:1007	Luu kerroksessa R036B, hirren R036 alla. Valok. Elina Saloranta 26.4.2006.
KF2006:1008	Puinen viemärikouru R069 leikkauksessa L063. Kuvattu NW-suunnasta. Valok. Elina Saloranta 2.5.2006.
KF2006:1009	Puinen viemärikouru R069 leikkauksessa L063. Kuvattu SW-suunnasta. Valok. Elina Saloranta 2.5.2006.
KF2006:1010	R096A-C, L063, R130, R131, R140, R022 ja R136. Kuvattu NW-suunnasta. Valok. Elina Saloranta 4.5.2006.
KF2006:1011	Tynnyrinvanne kerroksessa M089. Kuvattu SE-suunnasta. Valok. Elina Saloranta 4.5.2006.
KF2006:1012	Nurkkasalvos R096A, D, lattiarakennetta R096B, C sekä lovettu pyöröhirsi R095. Kuvattu N-suunnasta. Valok. Elina Saloranta 4.5.2006.
KF2006:1013	Nurkkasalvos R096A, D, lattiarakennetta R096B, C sekä lovettu pyöröhirsi R095. Kuvattu ylhäältä, NE-suunnasta. Valok. Elina Saloranta 5.5.2006.
KF2006:1014	Nurkkasalvos R096A, D, lattiarakennetta R096B, C sekä viemärikaivanto L063. Kuvattu ylhäältä, NE-suunnasta. Valok. Elina Saloranta 5.5.2006.
KF2006:1015	Työkuva. Sonja Hukantaival kaivaa alueella A. Valok. Elina Saloranta 9.5.2006.
KF2006:1016	Laho puukehikon jäännös R092 sekä laho puunpätkä R104 kerroksen M090 ja M094 päällä. Kuvattu NW-suunnasta. Valok. Elina Saloranta 9.5.2006.
KF2006:1017	Kiviperustus R135 tulossa esiin Kerroksen M124 alta. Kuvattu SE-suunnasta. Valok. Elina Saloranta 9.5.2006.
KF2006:1018	Viemärikourut R119 ja R120 tulossa esiin. Kuvattu NW-suunnasta. Valok. Elina Saloranta 9.5.2006.
KF2006:1019	Viemärikouru R117 kuvattuna NW-suunnasta. Valok. Elina Saloranta 9.5.2006.
KF2006:1020	Viemärikourut R119 ja R120 ja niitä varten tehdyt kaivannot L105 ja L197. Kuvattu NE-suunnasta. Valok. Elina Saloranta 10.5.2006.
KF2006:1021	Työkuva. Harri Jokinen ja Päivi Repo kaivavat alueella B. Valok. Elina Saloranta 10.5.2006.
KF2006:1022	Portaan perustuksesta R016 löytynyt kivi, jossa oli matala, kulmikas ura. Valok. Elina Saloranta 10.5.2006.
KF2006:1023	R096A, B ja D kun lattialankut C oli poistettu. Kuvattu NW-suunnasta. Valok. Elina Saloranta 10.5.2006.
KF2006:1024	Laho hirsiarina R126 pohjasaven päällä kuvattuna SW-suunnasta. Valok. Elina Saloranta 10.5.2006.
KF2006:1025	Viemärikuurna R117 ylös nostettuna. Valok. Elina Saloranta 12.5.2006.
KF2006:1026	Kaivanto B pohjasaveen asti kaivettuna. Valok. Elina Saloranta 12.5.2006.
KF2006:1027	Kaivanto B pohjasaveen asti kaivettuna. Valok. Elina Saloranta 12.5.2006.
KF2006:1028	Veistetty kiila kerroksesta M132. Valok. Elina Saloranta 12.5.2006.
KF2006:1029	R136, R137 ja R140 kuvattuna NW-suunnasta. Valok. Elina Saloranta 12.5.2006.
KF2006:1030	R136, R137 ja R140 kuvattuna SE-suunnasta. Valok. Elina Saloranta 12.5.2006.
KF2006:1031	R136, R137 ja R140 etualalla, L063, taustalla R096A, B ja D. Valok. Elina Saloranta 15.5.2006.
KF2006:1032	R096B, D kuvattuna ylhäältä, SE-suunnasta. Valok. Elina Saloranta 15.5.2006.
KF2006:1033	Hirsiarina R150 ja sen päällä ollut kiviperustuksen jäännös R135 kuvattuna SW-suunnasta. Taustalla hiesunsekainen savi M134. Valok. Elina Saloranta 15.5.2006.
KF2006:1034	Hirsiarina R150 ja sen päällä ollut kiviperustuksen jäännös R135 kuvattuna NE-suunnasta. Etualalla hiesunsekainen savi M134. Valok. Elina Saloranta 15.5.2006.
KF2006:1035	Tiilimuuraus R156 alueen D koillispuolella. Kuvattu ylhäältä, NE-suunnasta. Valok. Elina Saloranta 17.5.2006.
KF2006:1036	Viemärikuurna R069 nostettuna ylös. Valok. Elina Saloranta 17.5.2006.
KF2006:1037	M164 alueella A. Kuvattu NW-suunnasta. Valok. Elina Saloranta 17.5.2006.



Numero	Sisältö
KF2006:1038	Puutaso R156B tiilimuurauksen R156A alla. Kuvattu NE-suunnasta, ylhäältä. Valok. Elina Saloranta 18.5.2006.
KF2006:1039	Tiililatamus R180 kuvattuna NW-suunnasta. Valok. Elina Saloranta 18.5.2006.
KF2006:1040	Kaivanto L141 kuvattuna SW-suunnasta. Oikeassa reunassa lautakatetta R147. Valok. Elina Saloranta 18.5.2006.
KF2006:1041	Kaivanto L141 kuvattuna W-suunnasta. Oikeassa reunassa lautakatetta R147. Valok. Elina Saloranta 18.5.2006.
KF2006:1042	Hirsiarina R150, sen päällä ollut kiviperustuksen jäännös R135 pohjasaven M163 päällä. Taustalla leikkaus L141. Kuvattu SW-suunnasta. Valok. Elina Saloranta 18.5.2006.
KF2006:1043	Hirsiarina R150, sen päällä ollut kiviperustuksen jäännös R135 pohjasaven M163 päällä. Etualalla leikkaus L141 ja kaksi koekuoppaa. Kuvattu SW-suunnasta. Valok. Elina Saloranta 18.5.2006.
KF2006:1044	Kaivanto L141 tyhjennettynä., vasemmalla lautakatetta R147. Taustalla koekuoppa. Kuvattu NE-suunnasta. Valok. Elina Saloranta 18.5.2006.
KF2006:1045	Koverrettu rasti hirressä, rakenteessa R150. Valok. Elina Saloranta 18.5.2006.
KF2006:1046	R175 kuvattuna W-suunnasta. Valok. Elina Saloranta 18.5.2006.
KF2006:1047	Luu in situ perustuksen R135 alla. Kuvattu N-suunnasta. Valok. Elina Saloranta 18.5.2006.
KF2006:1048	Tryckerihusetin perustus R004 alueella C. Kuvattu S-suunnasta. Kaivannossa näkyvät hirsiarina R150 ja kiviperustus R135 sen päällä. Valok. Elina Saloranta 19.5.2006.
KF2006:1049	R173 kuvattuna E-suunnasta. Valok. Elina Saloranta 23.5.2006.
KF2006:1050	Paalu R166/L167. Kuvattu SW-suunnasta. Valok. Elina Saloranta 23.5.2006.
KF2006:1051	Paalu R166/L167. Kuvattu W-suunnasta. Valok. Elina Saloranta 23.5.2006.
KF2006:1052	Puu R190 kerroksen M183 päällä. Taustalla viemärikouru R069. Kuvattu SE-suunnasta. Valok. Elina Saloranta .
KF2006:1053	Tummaa jälkiä M192 pohjasavessa alueella A. Valok. Elina Saloranta 23.5.2006.
KF2006:1054	Tryckerihusetin perustus R004 alueella A. Kuvattu S-suunnasta. Valok. Elina Saloranta 29.5.2006.
KF2006:1055	Hirsiperustus R150 alueella E. Kuvattu NE-suunnasta. Valok. Elina Saloranta 29.5.2006.
KF2006:1056	Hirsiperustuksen R150:n kulma alueella E. Kuvattu SW-suunnasta. Valok. Elina Saloranta 29.5.2006.
KF2006:1057	R202, R203, R204, L210, ja L209 kuvattuna ylhäältä, NW-suunnasta. Valok. Elina Saloranta 30.5.2006.
KF2006:1058	R202, R203, R204, L210, ja L209 kuvattuna SW-suunnasta. Valok. Elina Saloranta 30.5.2006.
KF2006:1059	R207 ja R208 kuvattuna SW-suunnasta. Valok. Elina Saloranta 30.5.2006.
KF2006:1060	R207. Kuvattu SW-suunnasta. Valok. Elina Saloranta 30.5.2006.
KF2006:1061	Kaivantojen L209 ja L210 leikkaama puurakenne R202, R203 ja R204. Kuvattu NE-suunnasta. Valok. Elina Saloranta 31.5.2006.
KF2006:1062	Viemärikouru R219 kaivannossa L218. Kuvattu SW-suunnasta. Valok. Elina Saloranta 31.5.2006.
KF2006:1063	Paalut R211, M216 ja paalunjäljet R217 kuvattuna N-suunnasta. Valok. Elina Saloranta .
KF2006:1064	Puurakenne R202, R203, R204 kaivantojen L209 ja L210 leikkaamana. Valok. Elina Saloranta 31.5.2006.
KF2006:1065	Viemärikouru R219 kaivannossa L218 kuvattuna ylhäältä, W-suunnasta. Valok. Elina Saloranta 31.5.2006.
KF2006:1066	Viemärikouru R219 kaivannossa L218 kuvattuna ylhäältä, NW-suunnasta. Valok. Elina Saloranta 31.5.2006.
KF2006:1067	Tryckerihusetin perustus R004 alueella D. Kuvattu W-suunnasta. Valok. Elina Saloranta 1.6.2006.
KF2006:1068	Työkuva. Vehanen Oy:n kaivinkoneella täytetään kaivantoa D. Valok. Elina Saloranta 1.6.2006.
KF2006:1069	Kiviperustus, joka poistettiin pintamaan yhteydessä alueelta E. Valok. Elina Saloranta 1.6.2006.
KF2006:1070	Työkuva. Työskentelyä kaivannossa E. Etualalla Harri Jokinen ja Jukka Sipilä. Valok. Elina Saloranta 1.6.2006.
KF2006:1071	Pintamaan poistoa alueelta F. Etualalla Jukka Sipilä ja Harri Jokinen. Valok. Elina Saloranta 1.6.2006.
KF2006:1072	Työkuva alueelta E. Valok. Elina Saloranta 1.6.2006.
KF2006:1073	Puurakenne R202 ja R203 kun päällimmäiset puut oli poistettu. Kuvattu SW-suunnasta. Valok. Elina Saloranta 2.6.2006.
KF2006:1074	Tiililatamus, joka tuli esiin alueelta F ja poistettiin pintamaan yhteydessä. Kuvattu W-suunnasta. Valok. Elina Saloranta 5.6.2006.

Numero	Sisältö
KF2006:1075	Hirsiarinnan R150A alaiset poikkilankut R150B. Kuvattu NE-suunnasta. Valok. Elina Saloranta 5.6.2006.
KF2006:1076	R234 kuvattuna NW-suunnasta. Valok. Elina Saloranta 5.6.2006.
KF2006:1077	Viemärikouru R 228 leikkauksessa L230 kuvattuna NW-suunnasta. Valok. Elina Saloranta 5.6.2006.
KF2006:1078	Hirsiperustus R150A-D kuvattuna SW-suunnasta. Valok. Elina Saloranta 6.6.2006.
KF2006:1079	R238 kuvattuna SW-suunnasta.- Valok. Elina Saloranta 8.6.2006.
KF2006:1080	Rakenteen R036 Kaakkoisosa esillä alueen F lounaispäässä. Kuvattu SE-suunnasta. Valok. Elina Saloranta 8.6.2006.
KF2006:1081	Viemärikourun R221 lounaaseen haarautuva osa kuvattuna SW-suunnasta. Valok. Elina Saloranta 8.6.2006.
KF2006:1082	R233, kun päällimmäiset puut oli poistettu. Kuvattu SW-suunnasta. Valok. Elina Saloranta .
KF2006:1083	M269 kuvattuna NE-suunnasta. Valok. Elina Saloranta 8.6.2006.
KF2006:1084	R238A ja R261 kuvattuna SW-suunnasta. Valok. Elina Saloranta 13.6.2006.
KF2006:1085	Rakenne R238A:n ja RT238F:n liitoskohta. Kuvattu NW-suunnasta. Valok. Elina Saloranta 13.6.2006.
KF2006:1086	M269 kuvattuna kuvattuna ylhäältä, SW-suunnasta. Valok. Elina Saloranta 14.6.2006.
KF2006:1087	Alueen G NW- ja SW-leikkaukset kuvattuna E-suunnasta. Valok. Elina Saloranta 14.6.2006.
KF2006:1088	Astia alueen F SE-seinässä, kerroksessa M268. Kuvattu N-suunnasta. Valok. Elina Saloranta 16.6.2006.
KF2006:1089	R274 ja L275 Alueen H NW-profiilissa Valok. Elina Saloranta 16.6.2006.
KF2006:983	R009 kuvattuna SW-suunnasta. Valok. Elina Saloranta 6.4.2006.
KF2006:984	Kiveyksen reuna kuopassa 56, Tryckerihusetin alla. Kuvattu W-suunnasta. Valok. Elina Saloranta 7.4.2006.
KF2006:985	Tulisijan perustuskiviä kuopassa 48, Tryckerihusetin alla. Kuvattu NE-suunnasta. Valok. Elina Saloranta 7.4.2006.
KF2006:986	Tulisijan perustuskiviä kuopassa 46, Tryckerihusetin alla. Kuvattu W-suunnasta. Valok. Elina Saloranta 7.4.2006.
KF2006:987	Tulisijan perustuksen kivi kuopassa 51, Tryckerihusetin alla. Kuvattu N-suunnasta. Valok. Elina Saloranta 7.4.2006.
KF2006:988	Kiveys R008. Etualalla kivikehä R009 ja ilmeisesti viemäriin L063 täyttökerrokseen M052 liittyneitä isoja kiviä sekä Rambollin koekuopan n:o 3 reunaa. Kuvattu NW-suunnasta. Valok. Elina Saloranta 10.4.2006.
KF2006:989	Kiviä kaivannossa 41, Tryckerihusetin alla. Kuvattu SW-suunnasta. Valok. Elina Saloranta 11.4.2006.
KF2006:990	Mukulakiviä kerroksen M007 päällä Alueen A W-kulmassa. Kuvattu E-suunnasta. Valok. Elina Saloranta 11.4.2006.
KF2006:991	Lahoja puunjäänöksiä kerroksessa M014. Kuvattu SE-suunnasta. Valok. Elina Saloranta 13.4.2006.
KF2006:992	Kiveys R008. Etualalla viemärikaivannon täyttökerrokseen M052 ilmeisesti kuuluvia isoja kiviä sekä Rambollin koekuopan n:o 3 reunaa. Kuvattu NW-suunnasta. Valok. Elina Saloranta 13.4.2006.
KF2006:993	Kiveys R008 kuvattuna SE-suunnasta. Valok. Elina Saloranta 13.4.2006.
KF2006:994	Kiveys R008, etualalla viemärikaivannon täyttökerrokseen M052 liittynyt iso kivi. Valok. Elina Saloranta 13.4.2006.
KF2006:995	Kiveys R015 ja portaiden perustuskiveys R016 R kuvattuna SW-suunnasta. Kiveystä leikkaavat kaivannot L028/L030, L026. Valok. Elina Saloranta 13.4.2006.
KF2006:996	R018 kuvattuna NW-suunnasta. Valok. Elina Saloranta 18.4.2006.
KF2006:997	Portaanperustus R016 ja pihakiveys R015 kuvattuna NW-suunnasta. Valok. Elina Saloranta 19.4.2006.
KF2006:998	Portaanperustus R016, kun päällimmäiset kivet oli poistettu. Kuvattu NW-suunnasta. Valok. Elina Saloranta 19.4.2006.
KF2006:999	Laho puurakenne R036 kuvattuna SE-suunnasta. Valok. Elina Saloranta 24.4.2006.





KF 2006 : 983

KF 2006 : 984

KF 2006 : 985



KF 2006 : 986

KF 2006 : 987

KF 2006 : 988



KF 2006 : 989

KF 2006 : 990



KF 2006 : 991

KF 2006 : 992

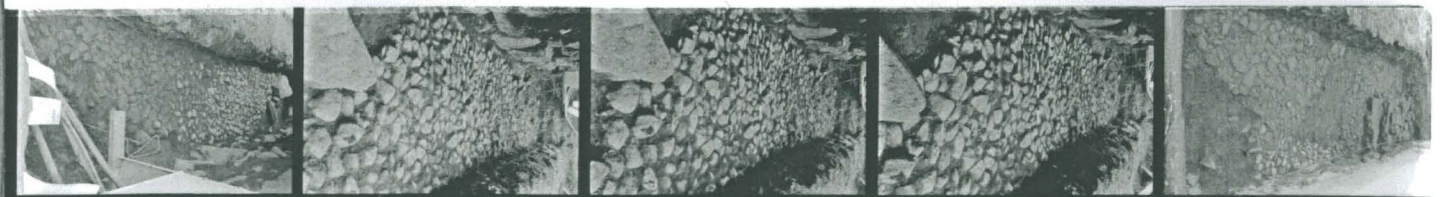

KF 2006 : 993

KF 2006 : 994



KF 2006 : 995



KF 2006 : 996

KF 2006 : 997

KF 2006 : 998



KF 2006: 999



KF 2006: 1000



KF 2006: 1001



KF 2006: 1002



KF 2006: 1003



KF 2006: 1004



KF 2006: 1005



KF 2006: 1005



KF 2006: 1006



KF 2006: 1006



KF 2006: 1006

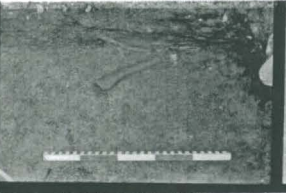

KF 2006: 1007



KF 2006: 1008



KF 2006: 1008



KF 2006: 1009



KF 2006: 1010



KF 2006: 1010



KF 2006: 1011



KF 2006: 1011



KF 2006: 1011



KF 2006: 1011



KF 2006: 1013



KF 2006: 1013



KF 2006: 1013



KF 2006: 1014



KF 2006: 1014



KF 2006: 1015



KF 2006: 1016



KF 2006: 1017



KF 2006: 1017



KF 2006: 1018



KF 2006: 1019



KF 2006: 1019



KF 2006: 1019



KF 2006: 1019



KF 2006: 1019



KF 2006: 1020      KF 2006: 1021      KF 2006: 1022      KF 2006: 1023



KF 2006: 1024

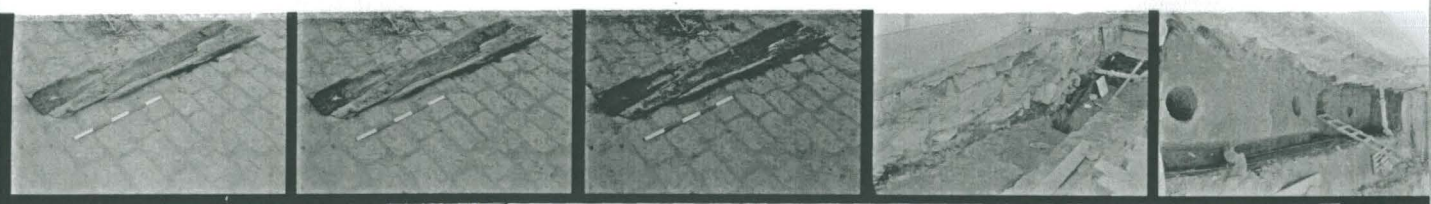

KF 2006: 1025      KF 2006: 1026



KF 2006: 1027      KF 2006: 1028



KF 2006: 1029      KF 2006: 1030



KF 2006: 1031      KF 2006: 1032      KF 2006: 1033



KF 2006: 1034      KF 2006: 1035      KF 2006: 1036



KF 2006: 1037      KF 2006: 1038      KF 2006: 1039      KF 2006: 1040      KF 2006: 1041



KF 2006: 1042      KF 2006: 1043      KF 2006: 1044      KF 2006: 1045



KF 2006: 1046      KF 2006: 1047      KF 2006: 1048



KF 2006: 1049

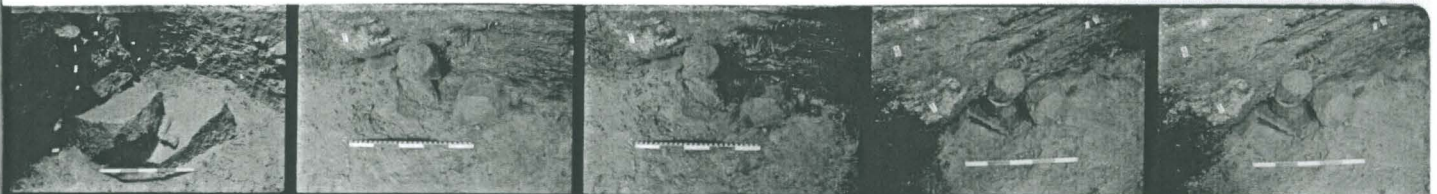

KF 2006: 1050      KF 2006: 1051



KF 2006: 1052      KF 2006: 1053



KF 2006: 1054      KF 2006: 1055      KF 2006: 1056

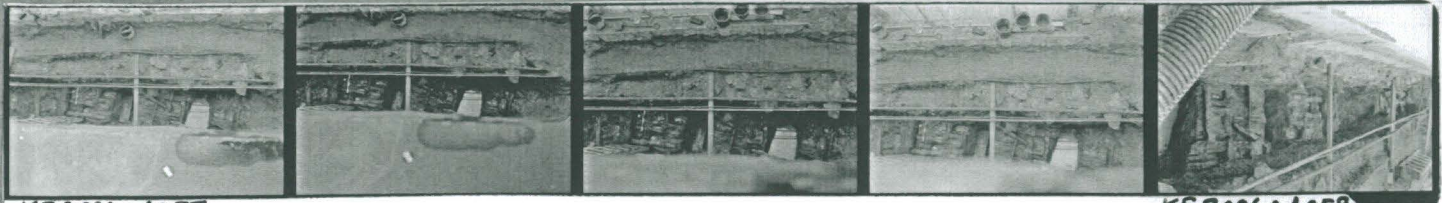

KF 2006: 1057

KF 2006: 1058



KF 2006: 1059

KF 2006: 1060



KF 2006: 1061

KF 2006: 1062

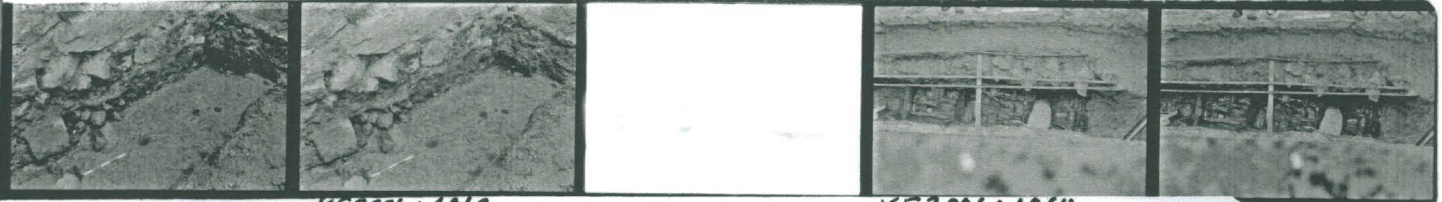

KF 2006: 1063

KF 2006: 1064



KF 2006: 1065

KF 2006: 1066

KF 2006: 1067

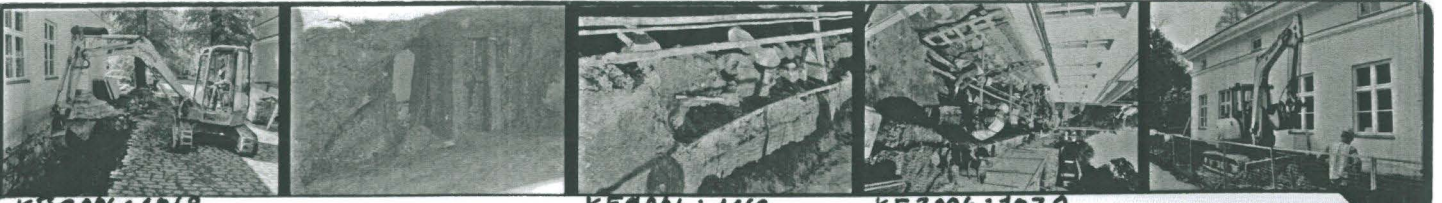

KF 2006: 1068

KF 2006: 1069

KF 2006: 1070



KF 2006: 1071

KF 2006: 1072

KF 2006: 1073





KF 2006: 1074



KF 2006: 1075

KF 2006: 1076

KF 2006: 1077

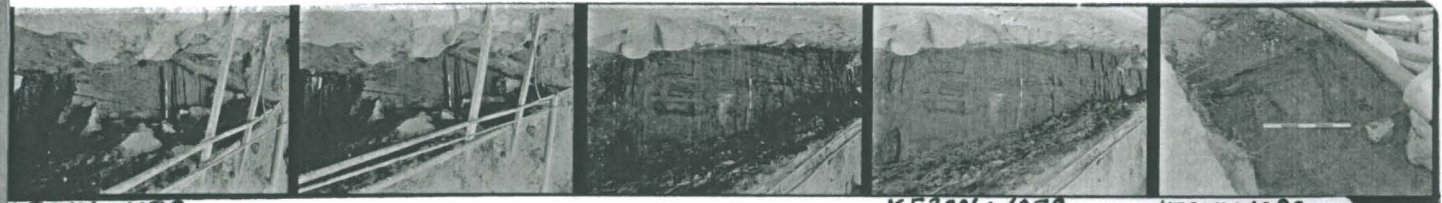

KF 2006: 1078

KF 2006: 1079

KF 2006: 1080



KF 2006: 1083



KF 2006: 1081

KF 2006: 1082

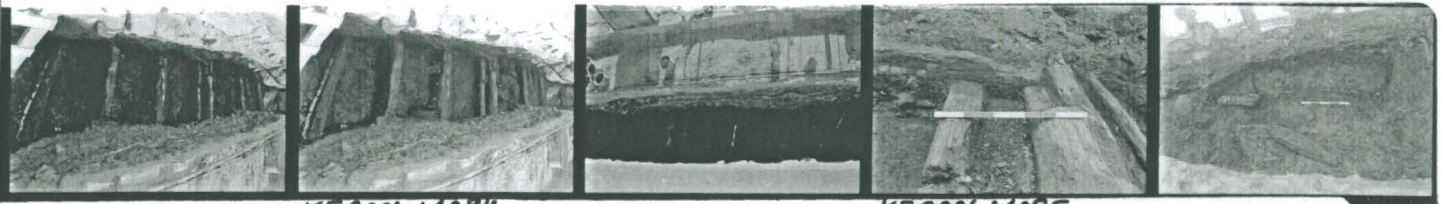

KF 2006: 1084

KF 2006: 1085



KF 2006: 1086

KF 2006: 1087

KF 2006: 1088



KF 2006: 1089

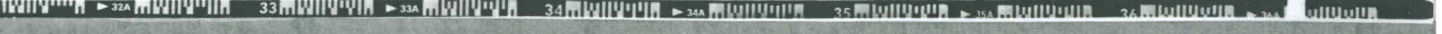



PIISPANKATU

SOKKELIN SIDETÄKKI

A—A

PRIMÄÄRIPALKASTO, jossa RIVISTUSANKK.  $\varnothing 25$

JA HATTUPLOOTUT  $600 \times 600 \times 60$

RAK. OIKAISUN PERIÄTE PAR. L4

UUSI PINTARAKENNE  
UUSI KANTAVA LAATTA

FINNTOAM 40

LECA-SORA 2

VANHA HIEKKA 2

PERUSTOSVAHVISTUS VUONNA 1965

LAASTIUS OIKAISUN JÄLKEEN

HPLSY  $\varnothing 250$

PALKU  $\varnothing 140$

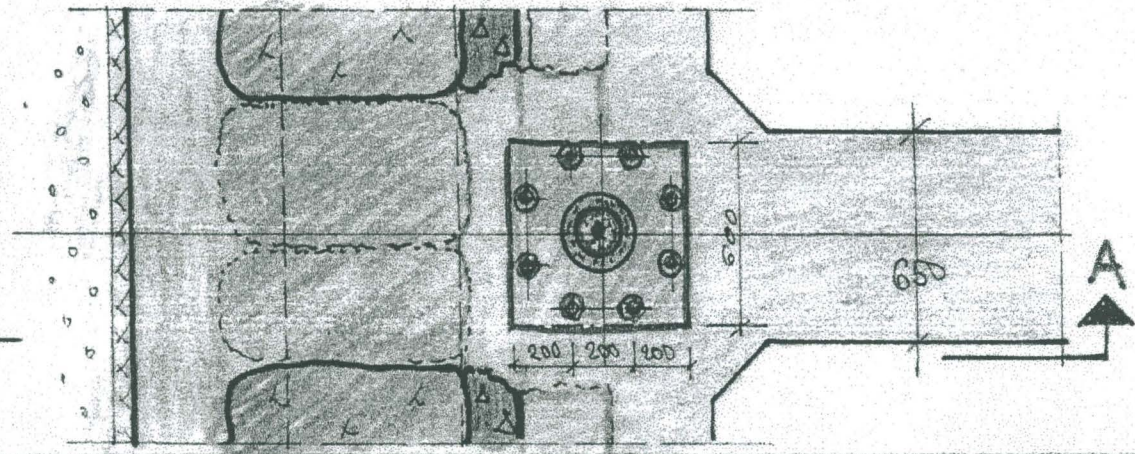
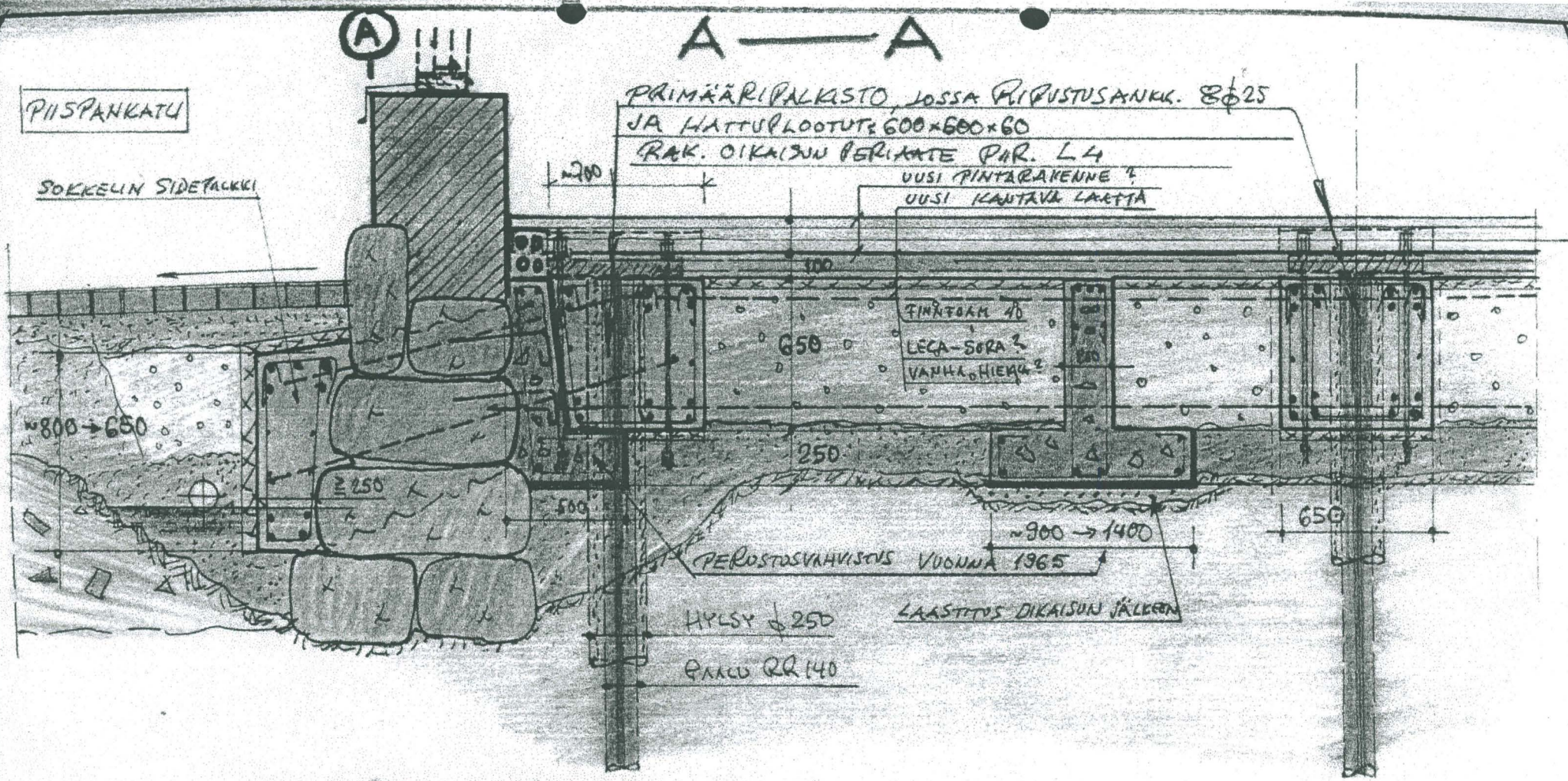

Koost./tyyl. I	Kortti/tila 1	lehti/kuusi 1A	Viranomaisen arviomerkintä
Rakennusvaihe	RAKENNUKSEN OIKAISU	Rakennusvaihe	Rakennusvaihe
Rakennuksen nimi ja osoite	STIFTELSEN FÖR ÅBO AKADEMI	Rakennuksen nimi	TRUCKERI-HUSET
	PIISPANKATU 19	Rakennuksen alku	LEIKKAUKSIA
		Mittakaava	1:25
		Suunn. nro	15
		15:n nro	
		Muut.	
		RAK 40462	
		Päiväys	21.2.2005
		Tied. nro	

N  
 Narmoplan Oy  
 Suunnittelija: *Ulla Pöyhkä*  
 Puh. 020 221 2900, faksi 020 221 2901  
 Puh. 020 221 2901, faksi 020 221 2902

k.osa/ kylä	korttel/ tila	Tontti/ Rn:o	Viranomaisen merkintöjä		
Rakennustoimenpide			Piirustuslaji	Juokseva nro	
Rakennuskohteen nimi ja osoite <b>Stiftelsen för Åbo Akademi</b>  <b>TRYCKERI- HUSET</b>			Piirustuksen sisältö	Mittakaava	
 Ramboll Linnankatu 3 a B 20100 Turku puh. 020 755 6940 fax 020 755 6941			Suunn ala <b>GEO</b>	Työnro <b>106791</b>	Tiedosto
hyv. 			Piirustusno <b>3</b>	Piirustuksia	Muutos
			suunn. RHe	piirt. TWe	pvm 19.4.2005
			PERUSTUSTEN KUNTOISUUSSELVITYS KOEKUOPPA 1 1:200, 1:20		

Koekuoppa 1  
Leikkaus A - A, 1:20

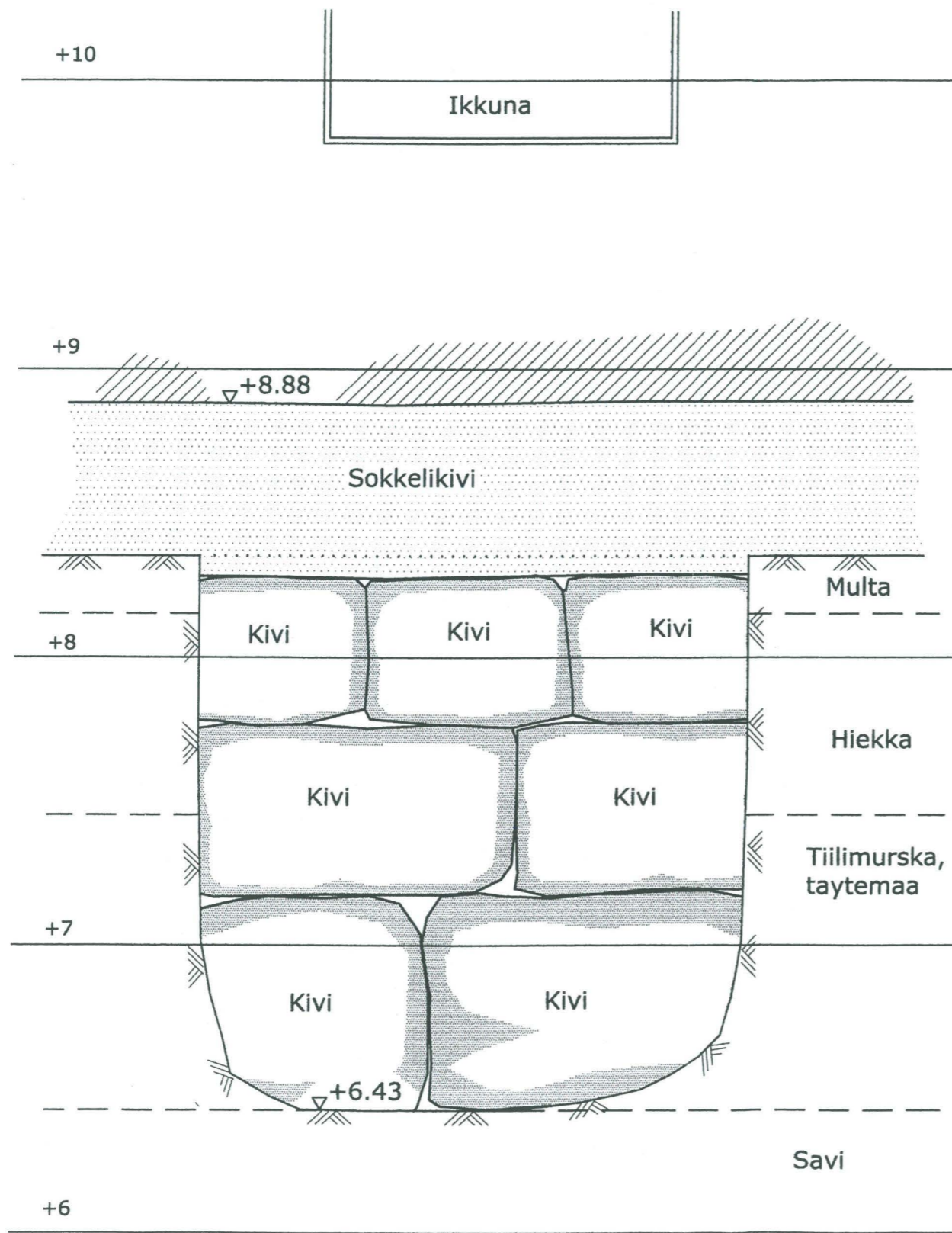

Koekuoppa 1  
Leikkaus B - B, 1:20

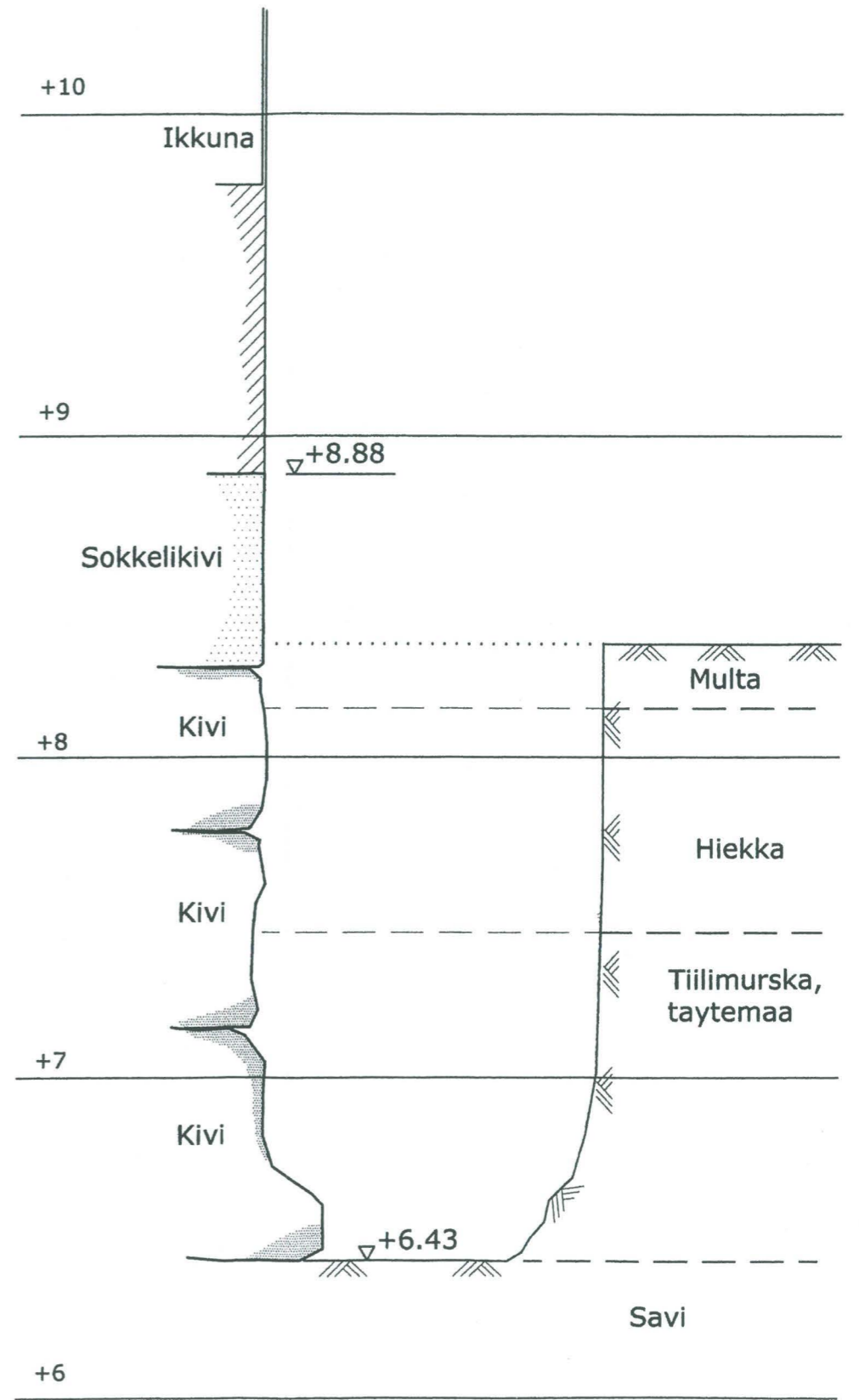

Gezeliuksenkatu

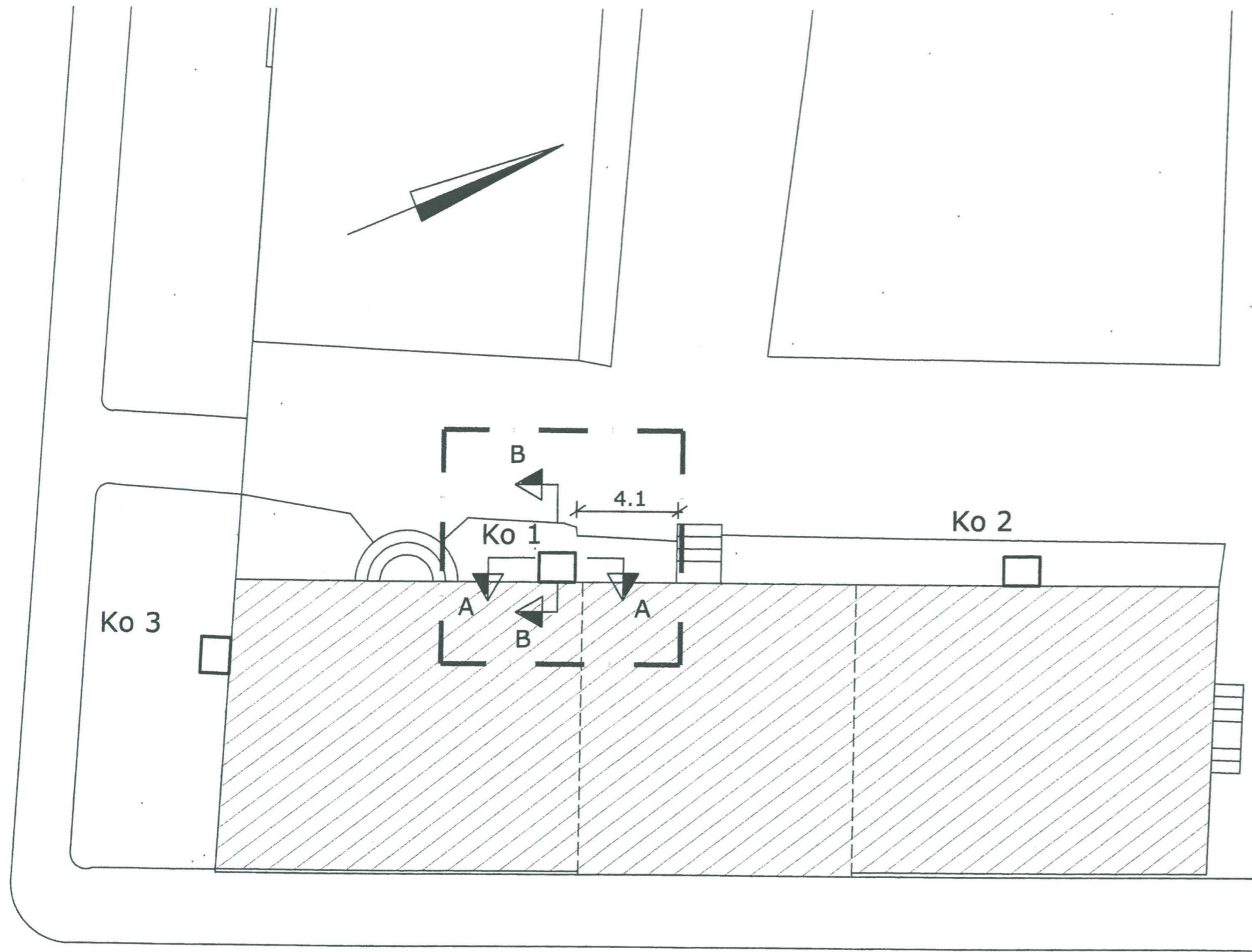

Piispankatu

Koekuoppa 1

Leikkaus A - A, 1:20

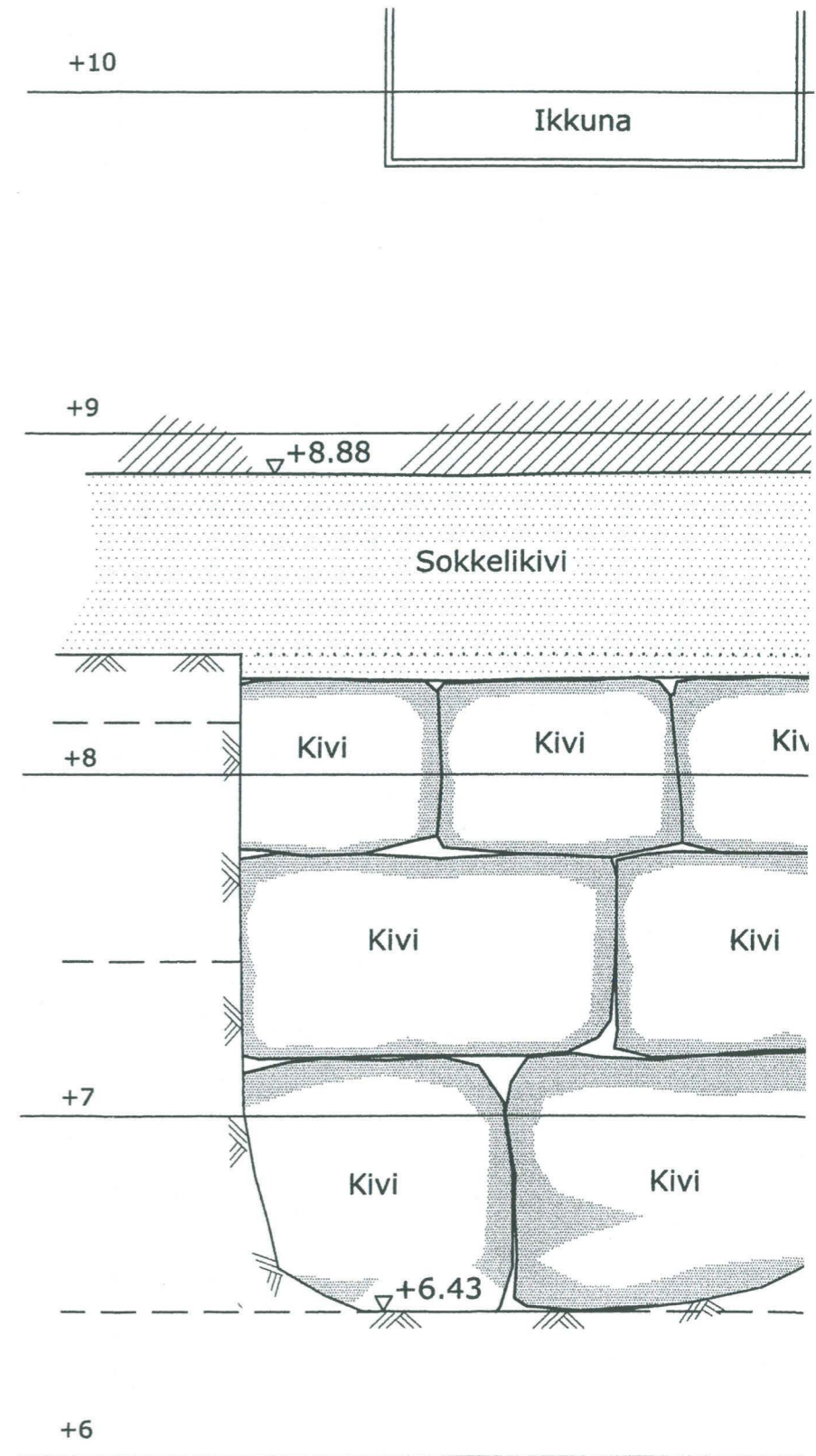

k.osa/ kylä	korttel/ tila	Tontti/ Rn:o	Viranomaisen merkintöjä		
Rakennustoimenpide			Piirustusajl	Juokseva nro	
Rakennuskohteen nimi ja osoite <b>Stiftelsen för Åbo Akademi</b> <b>TRYCKERI- HUSET</b>			Piirustuksen sisältö	Mittakaava	
			<b>PERUSTUSTEN KUNTOISUUSSELVITYS</b> <b>KOEKUOPPA 2</b> 1:200, 1:20		
 Ramboll Linnankatu 3 a B 20100 Turku puh. 020 755 6940 fax 020 755 6941			Suunn ala	Työnro	Tiedosto
			<b>GEO</b>		<b>106791</b>
			Piirustusno	Piirustuksia	Muutos
			<b>4</b>		
hyv. 			suunn.	piirt.	pvm
			RHe	TWe	19.4.2005

Koekuoppa 2  
Leikkaus A - A, 1:20

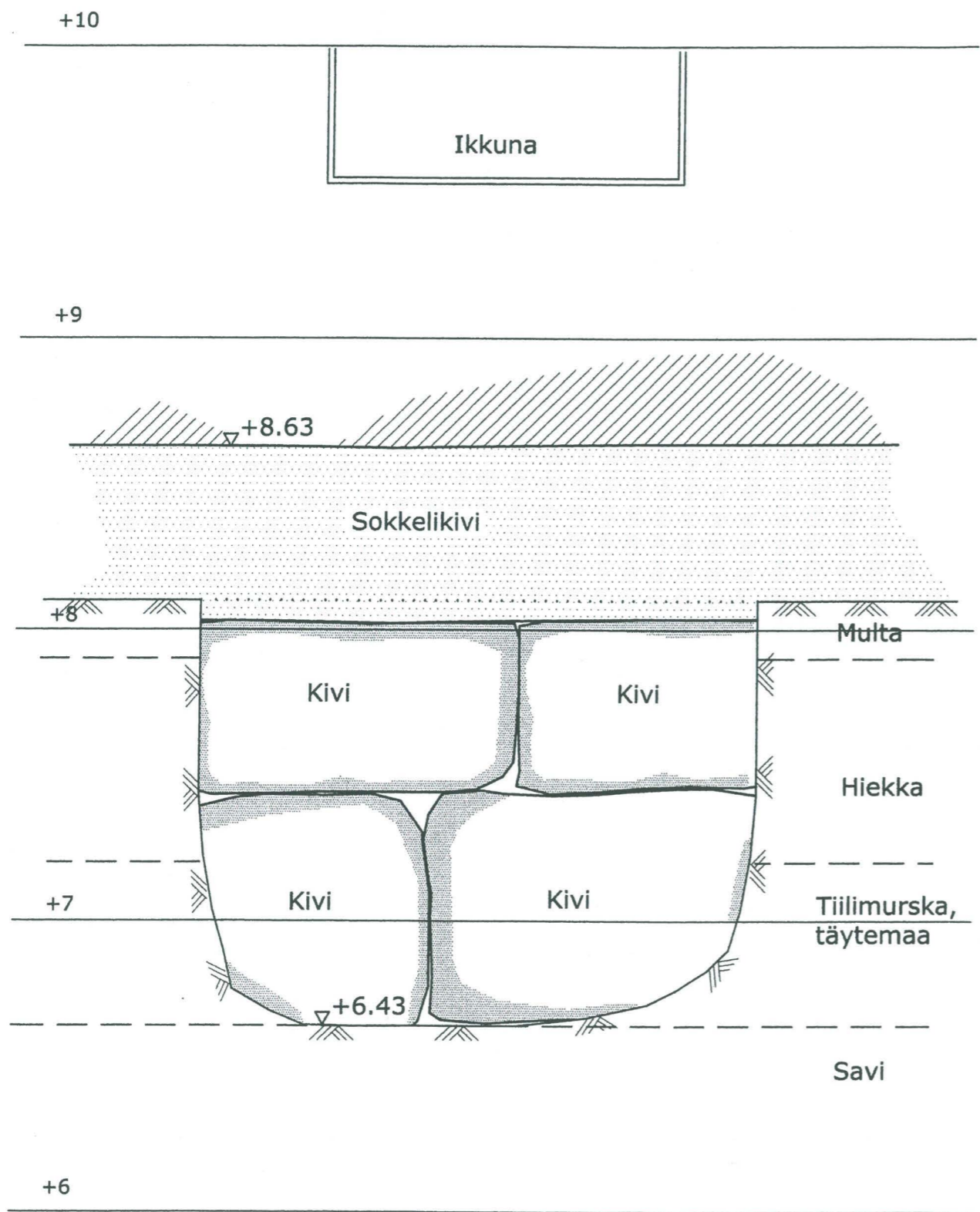

Koekuoppa 2  
Leikkaus B - B, 1:20

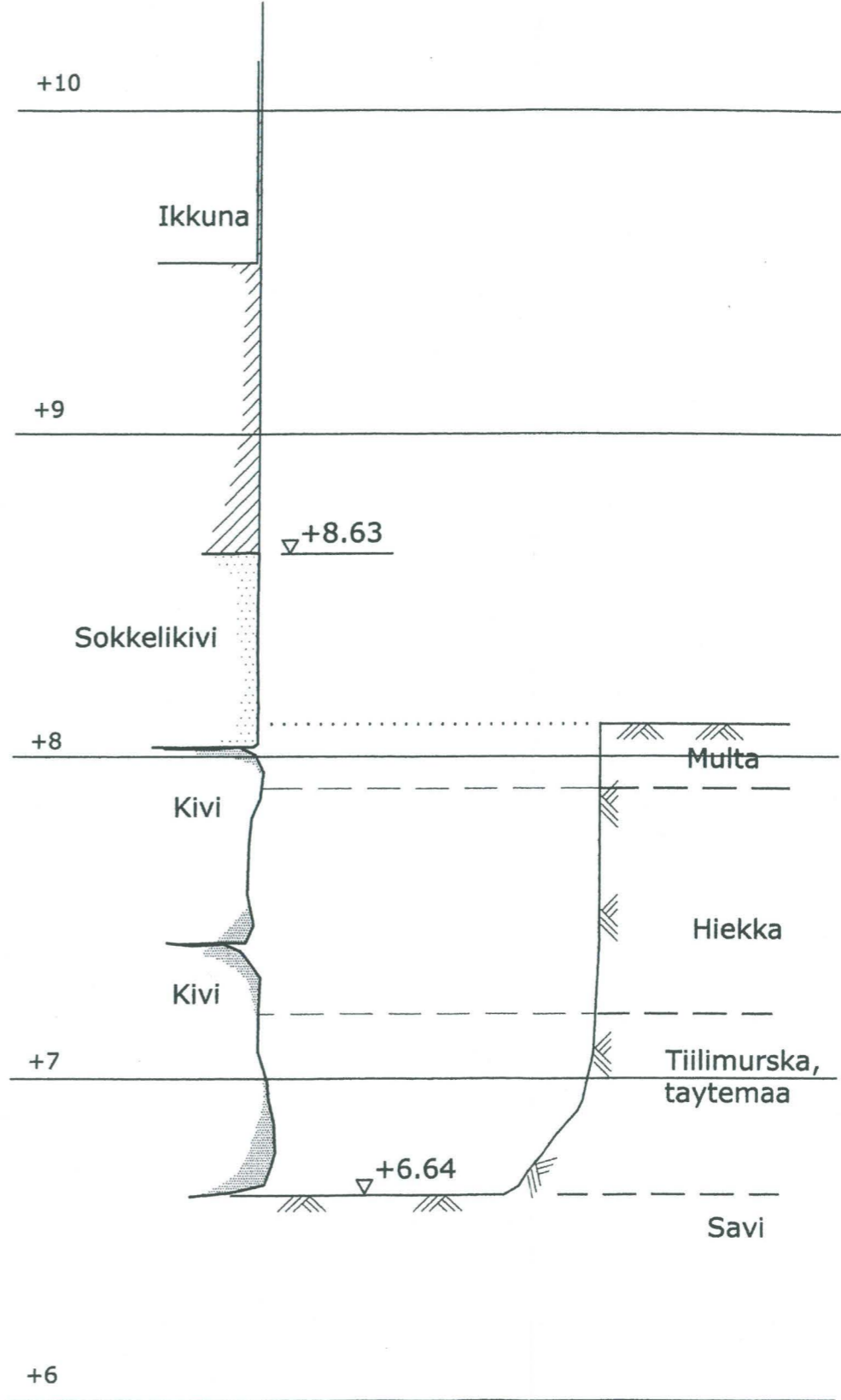



Gezeliuksenkatu

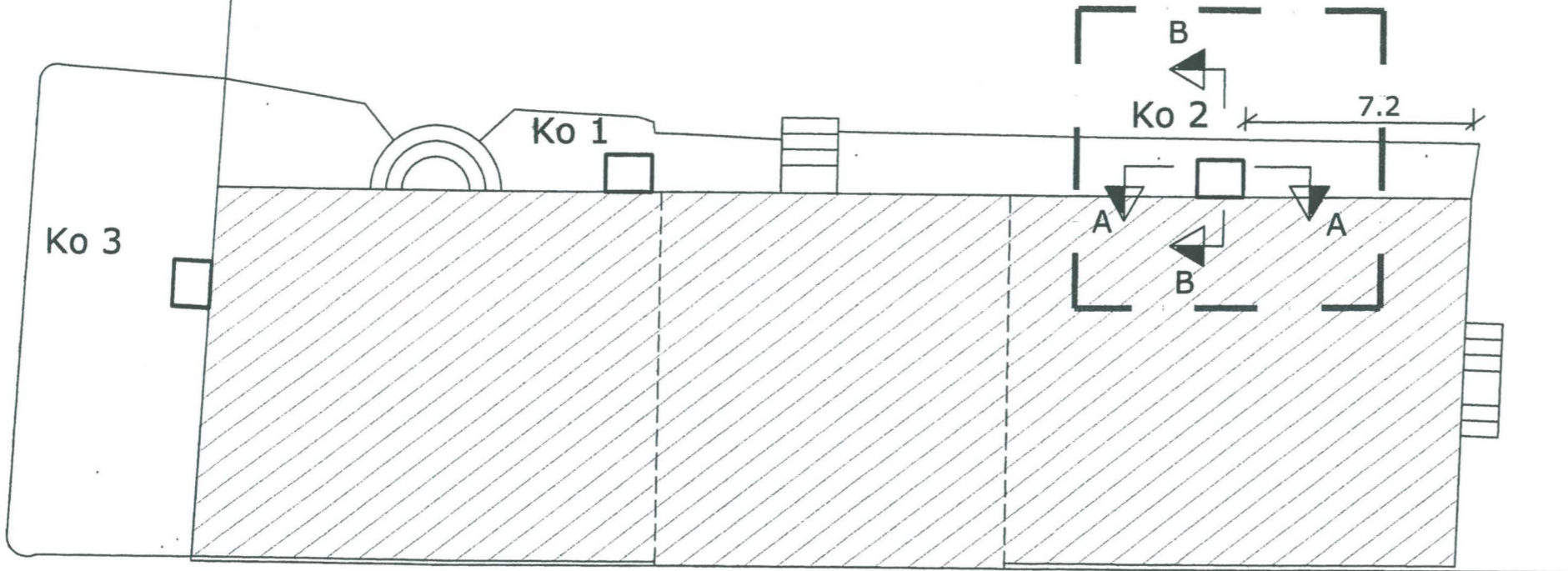

Piispankatu

Koekuoppa 2

Leikkaus A - A, 1:20

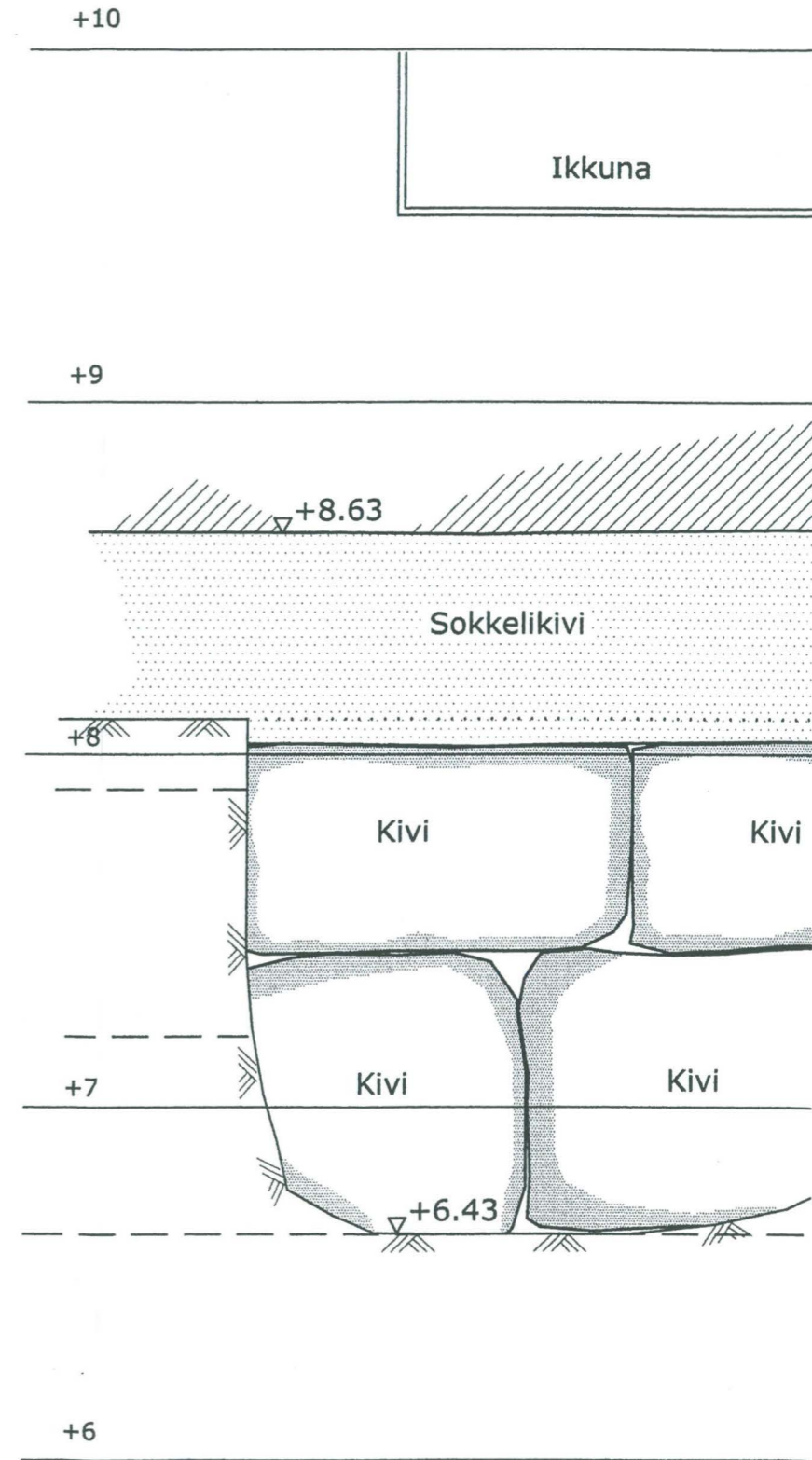

k.osa/ kylä	korttel/ tla	Tontti/ Rn:o	Viranomaisen merkintöjä		
Rakennustoimenpide			Piirustuslaji	Juokseva nro	
Rakennuskohteen nimi ja osoite <b>Stiftelsen för Åbo Akademi</b> <b>TRYCKERI- HUSET</b>			Piirustuksen sisältö	Mittakaava	
			<b>PERUSTUSTEN KUNTOISUUSSELVITYS</b> <b>KOEKUOPPA 3</b>	<b>1:200, 1:20</b>	
 Ramboll Linnankatu 3 a B 20100 Turku puh. 020 755 6940 fax 020 755 6941			Suunn. ala	Työnro	Tiedosto
			<b>GEO</b>	<b>106791</b>	
			Piirustusnro	Piirustuskla	Muutos
			<b>5</b>		
hyv. 			suunn.	piir.	pvm
			RHe	TWe	19.4.2005

Koekuoppa 3  
Leikkaus A - A, 1:20

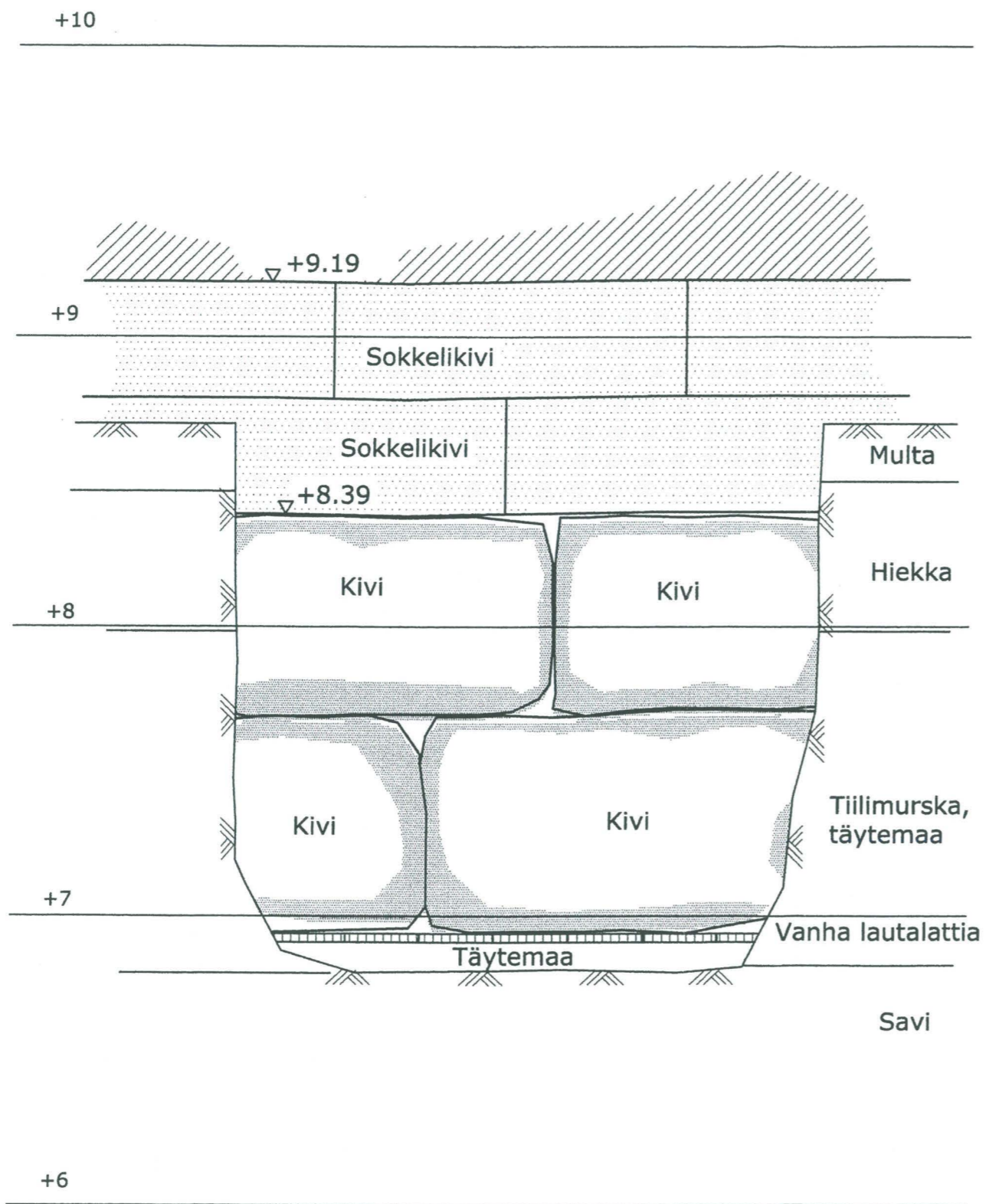

Koekuoppa 3  
Leikkaus B - B, 1:20

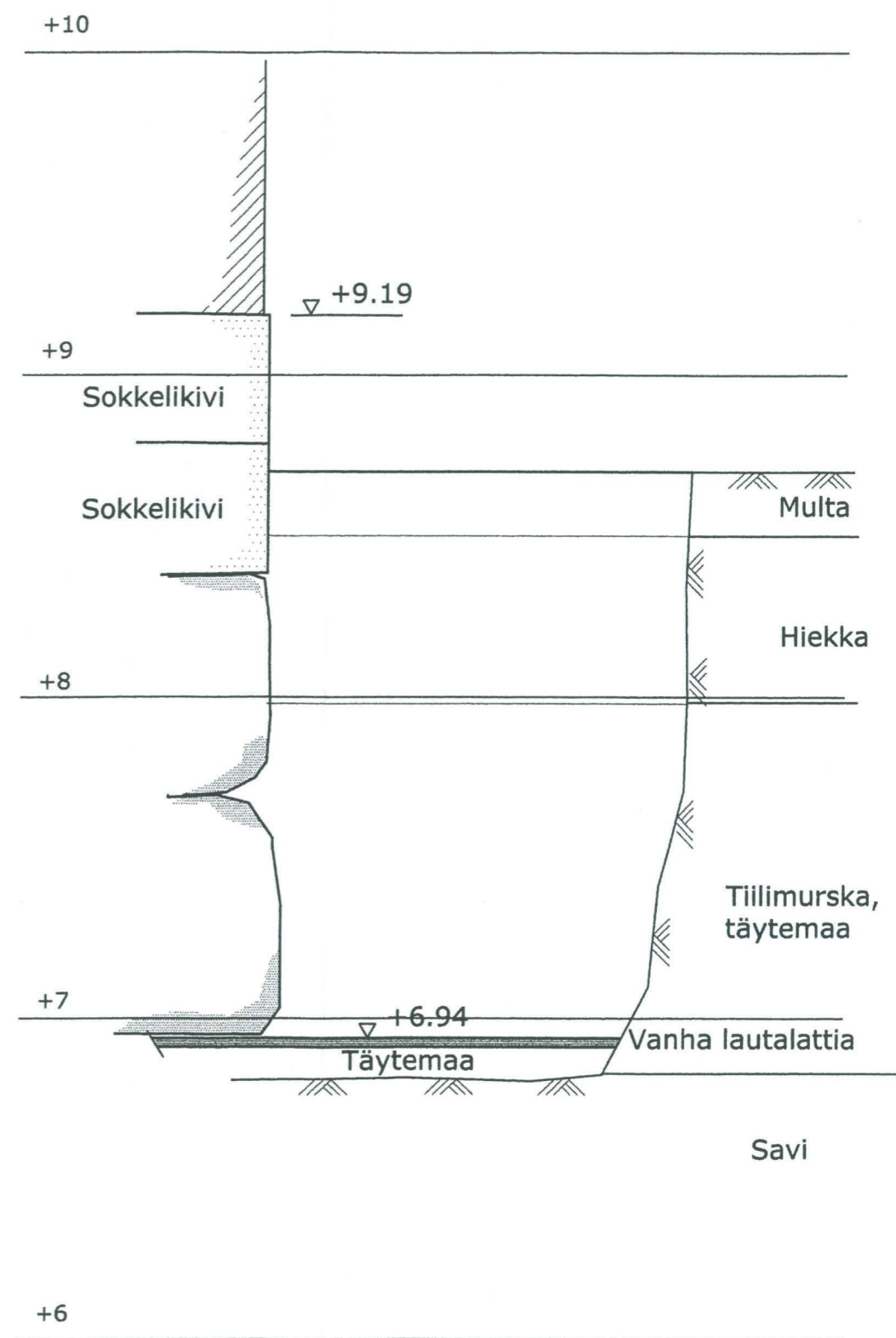

Koekuoppa 3  
Leikkaus A - A, 1:2

Gezeljuksenkatu

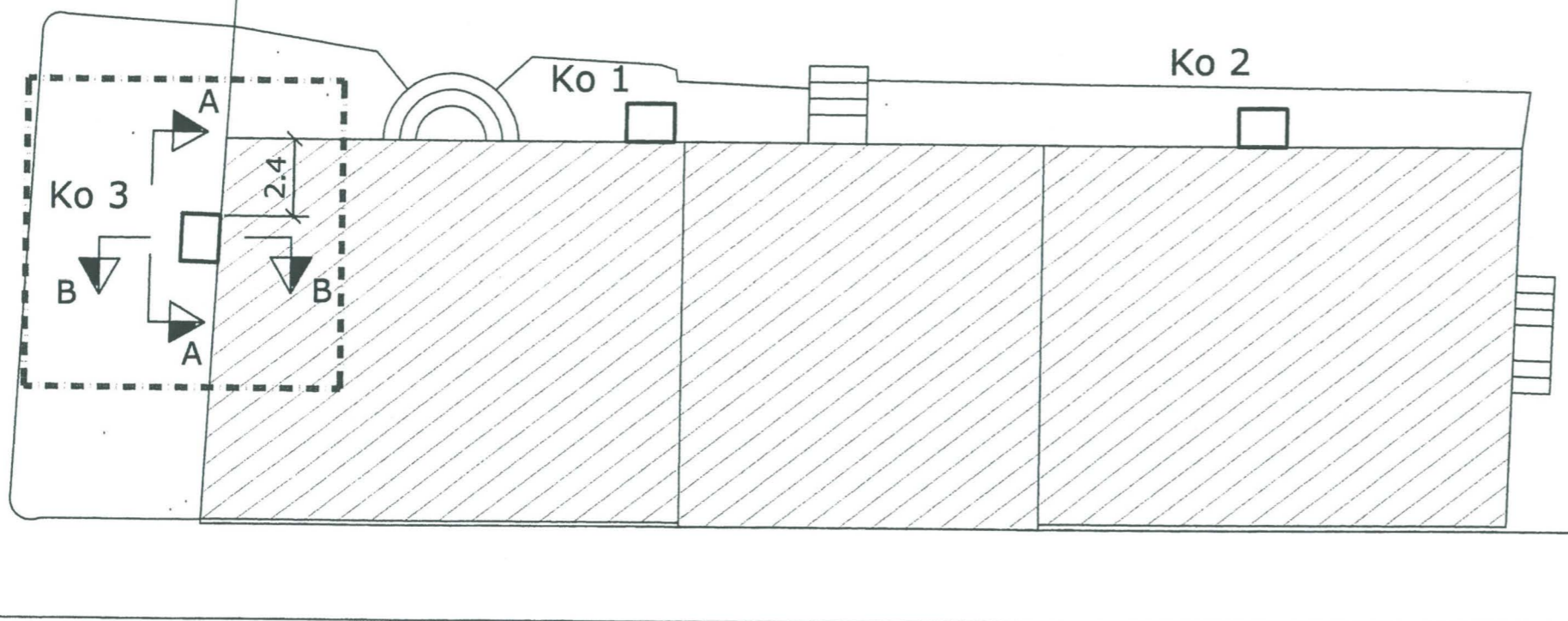
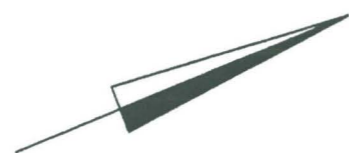

Piispankatu

