

## Liite 5.4

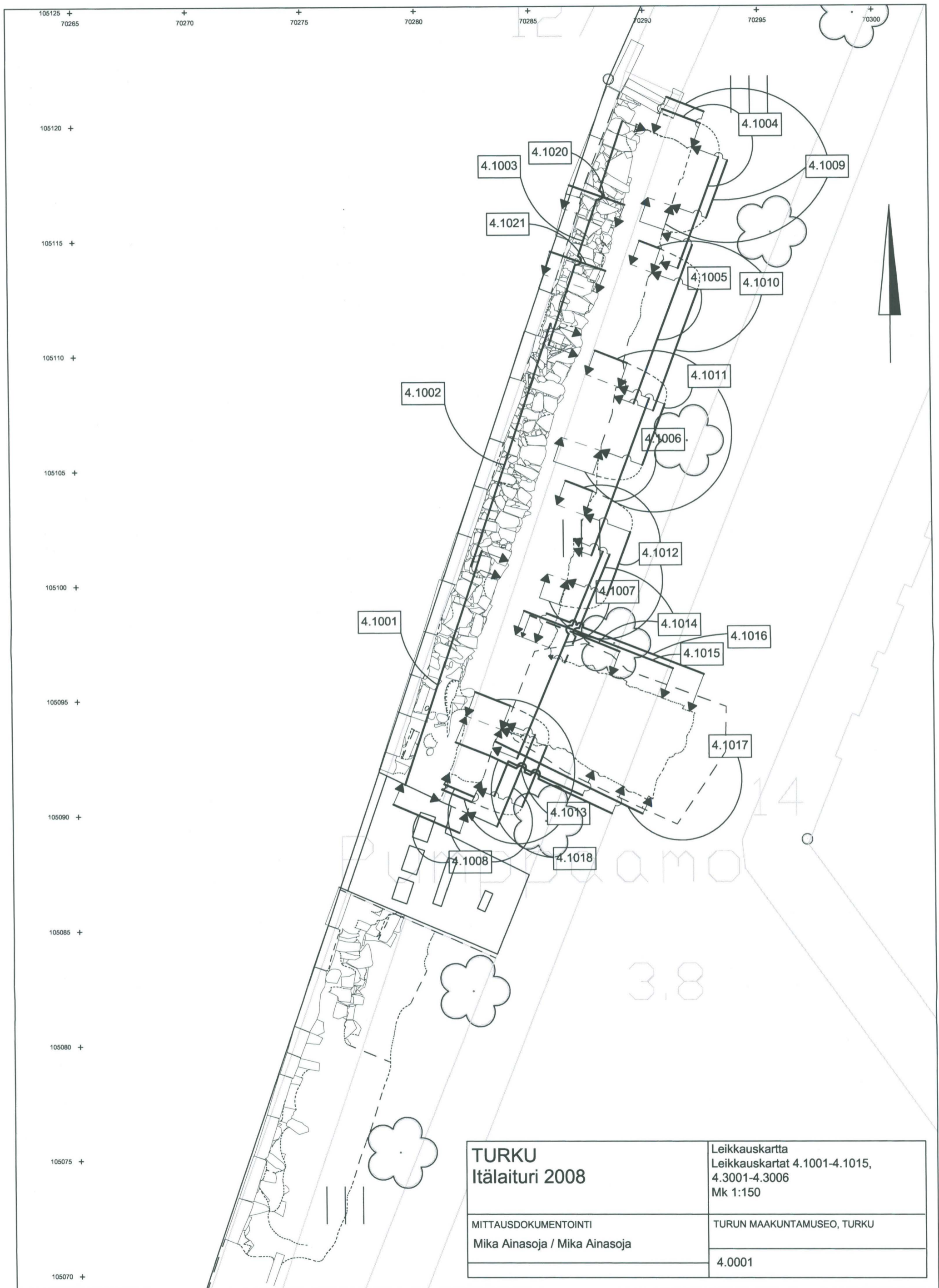

**TURKU  
Itälaituri 2008**

MITTAUSDOKUMENTOINTI  
Mika Ainasoja / Mika Ainasoja

Leikkauskartta  
Leikkauskartat 4.1001-4.1015,  
4.3001-4.3006  
Mk 1:150

TURUN MAAKUNTAMUSEO, TURKU

4.0001



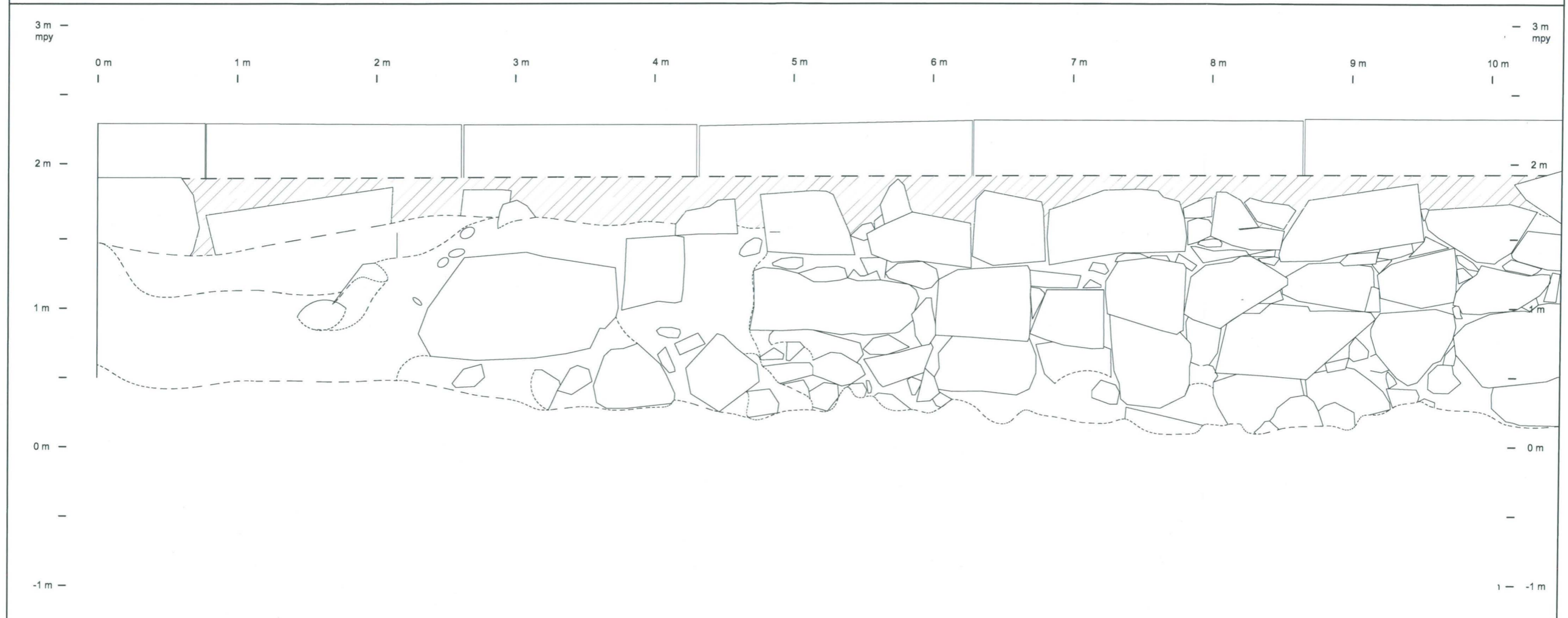
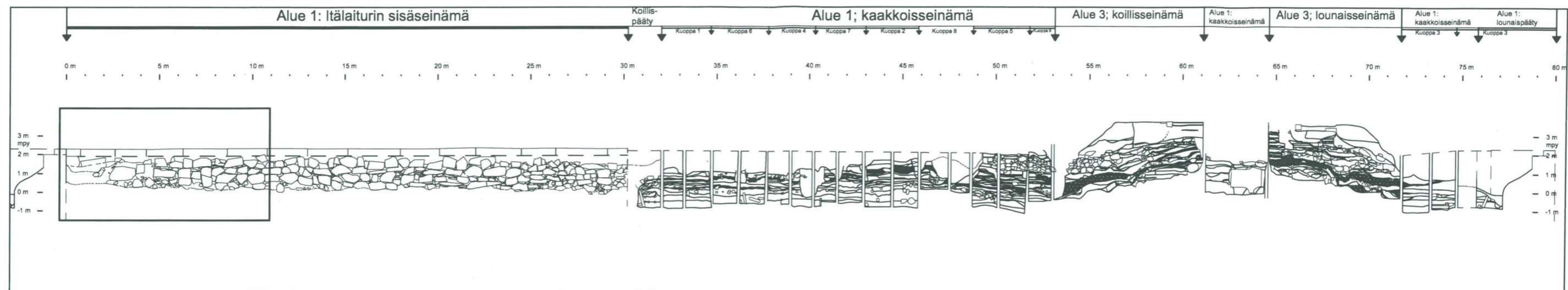

<p><b>TURKU</b> Itälaituri 2008</p>	<p>Leikkauskartta Alue 1; Laiturin sisäseinämä (osa 1) Mk 1:30</p>
<p>MITTAUSDOKUMENTOINTI Mika Ainasoja / Mika Ainasoja</p>	<p>TURUN MAAKUNTAMUSEO, TURKU</p>
	<p>4.1001</p>

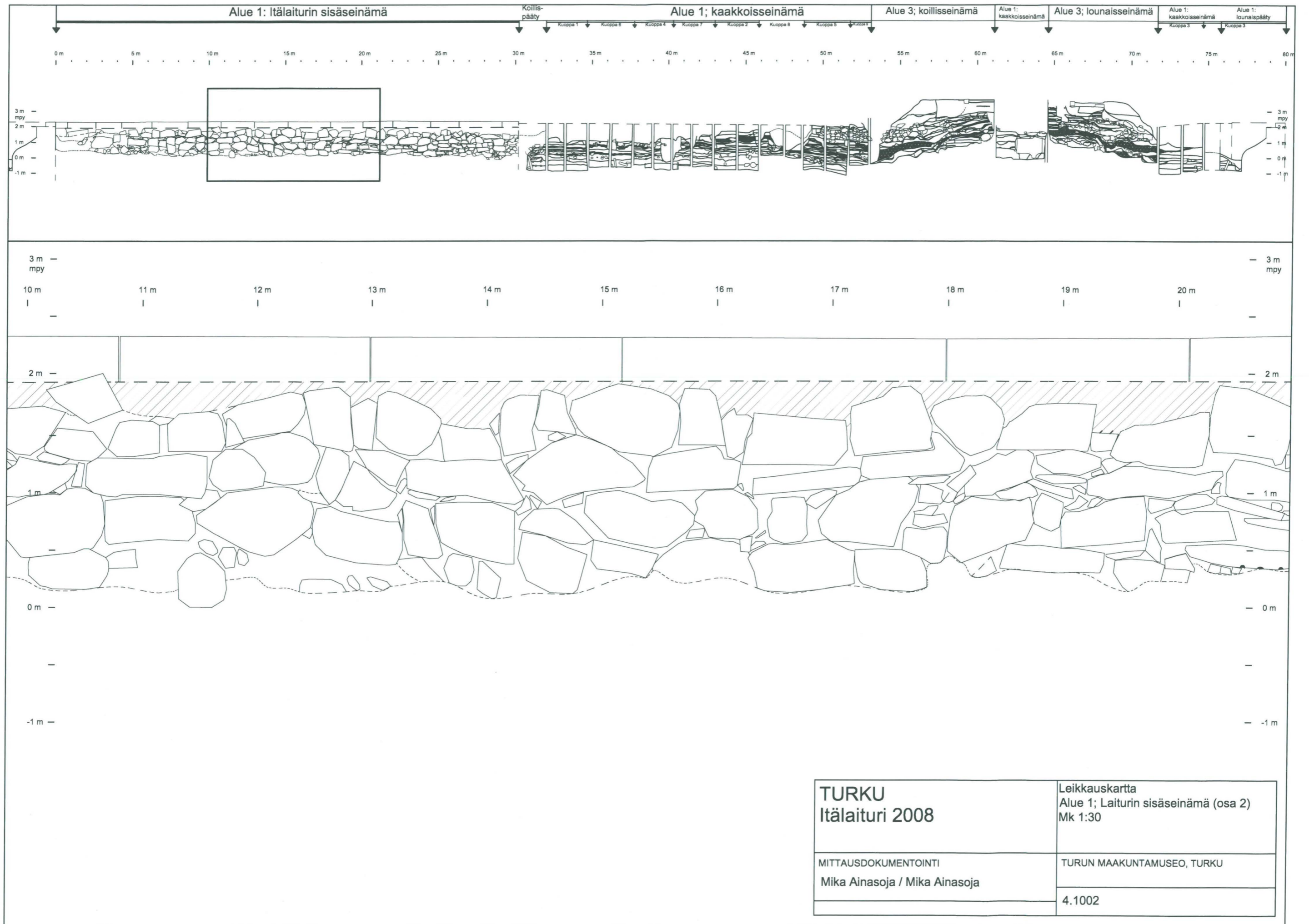

<p><b>TURKU</b> Itälaituri 2008</p>	<p>Leikkauskartta Alue 1; Laiturin sisäseinämä (osa 2) Mk 1:30</p>
<p>MITTAUSDOKUMENTOINTI Mika Ainasoja / Mika Ainasoja</p>	<p>TURUN MAAKUNTAMUSEO, TURKU</p>
	<p>4.1002</p>



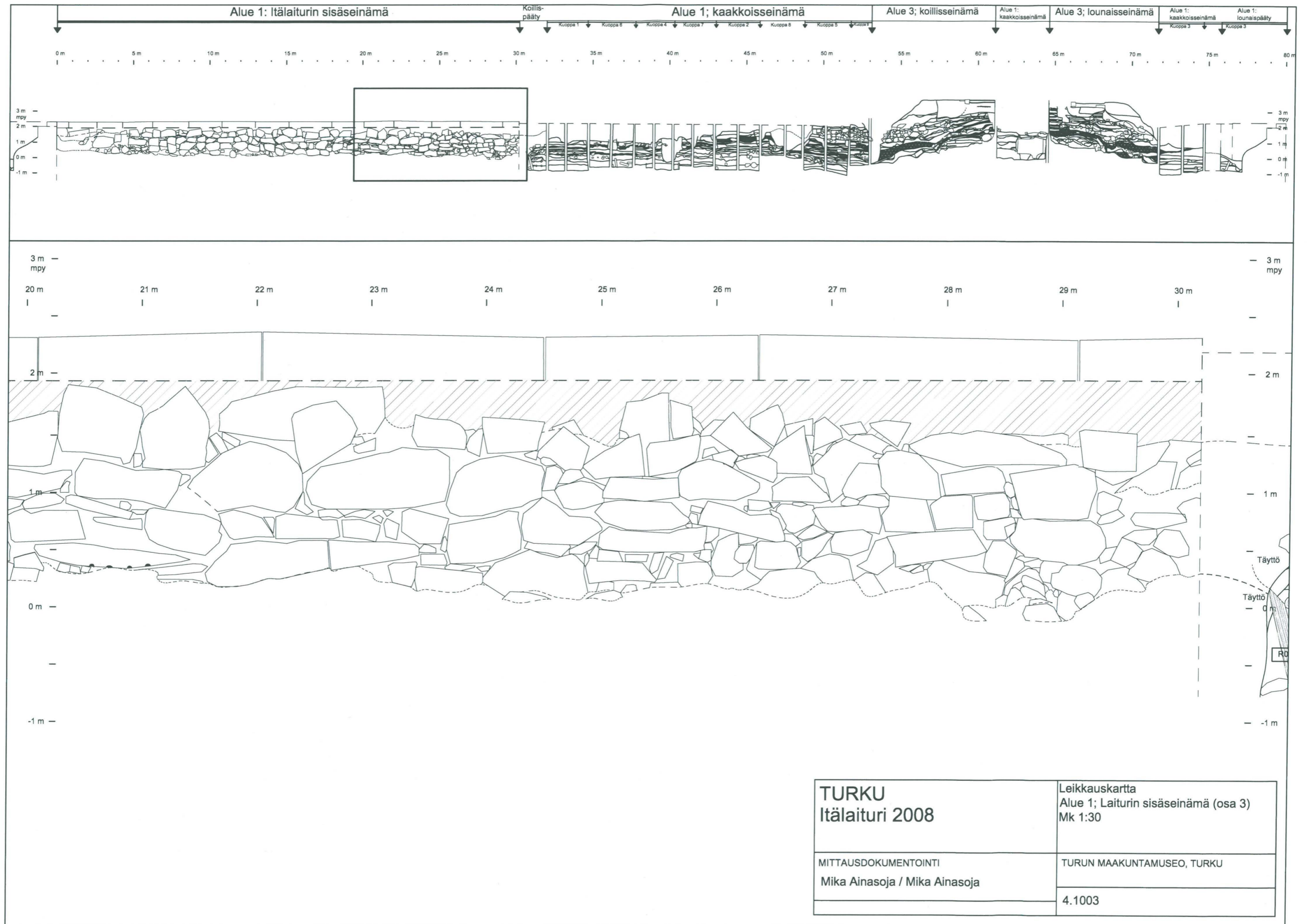

<p><b>TURKU</b> Itälaituri 2008</p>	<p>Leikkauskartta Alue 1; Laiturin sisäseinämä (osa 3) Mk 1:30</p>
<p>MITTAUSDOKUMENTOINTI Mika Ainasoja / Mika Ainasoja</p>	<p>TURUN MAAKUNTAMUSEO, TURKU</p>
	<p>4.1003</p>



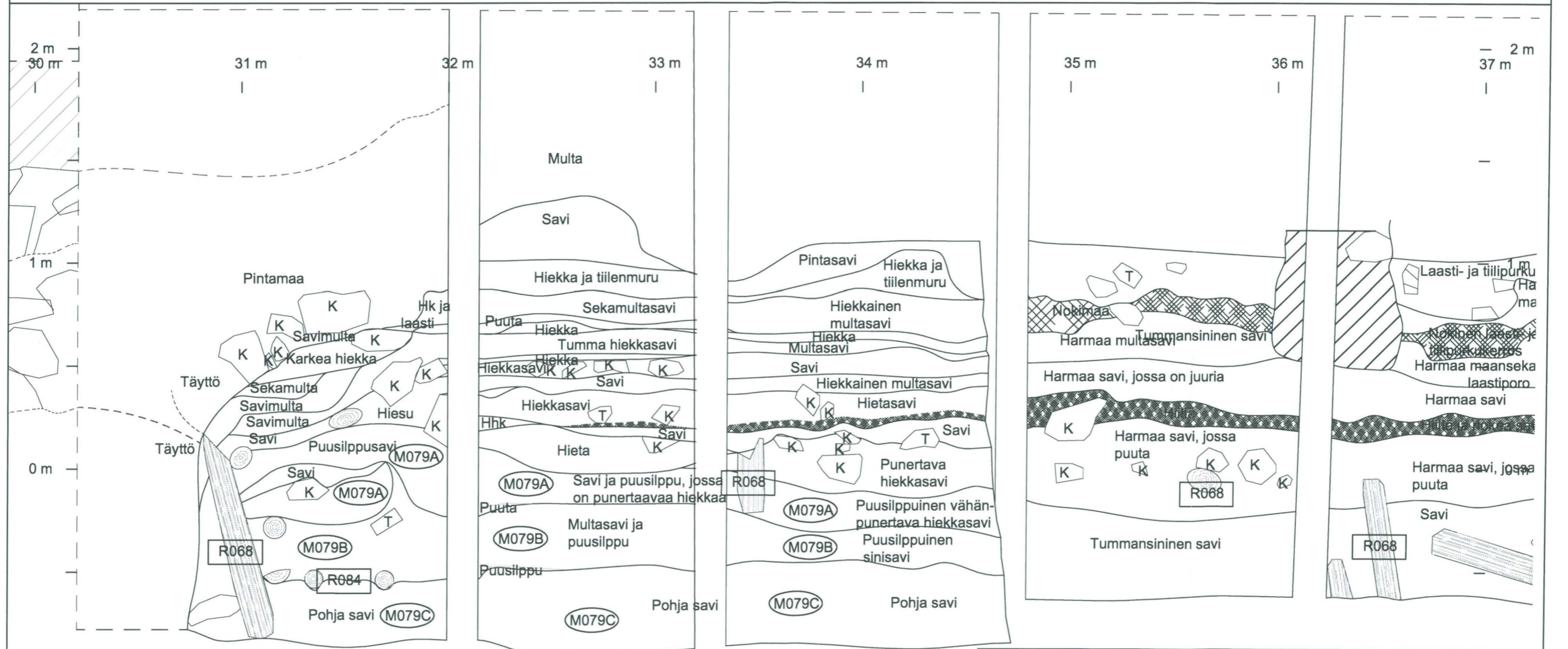
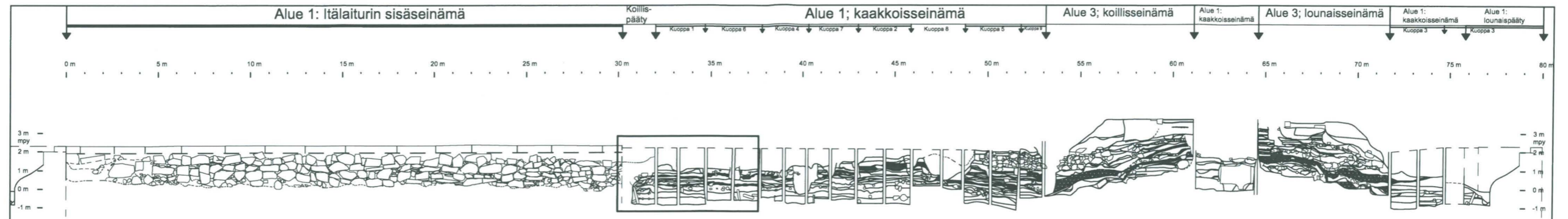

<b>TURKU</b> <b>Itälaituri 2008</b>	Leikkauskartta Alue 1; Koillis- ja kaakkoisseinä (30 - 37 m), R068, M079A-C, R084 Mk 1:20
	TURUN MAAKUNTAMUSEO, TURKU
MITTAUSDOKUMENTOINTI Mika Ainasoja ja Ilmo Kajala / Mika Ainasoja	4.1004



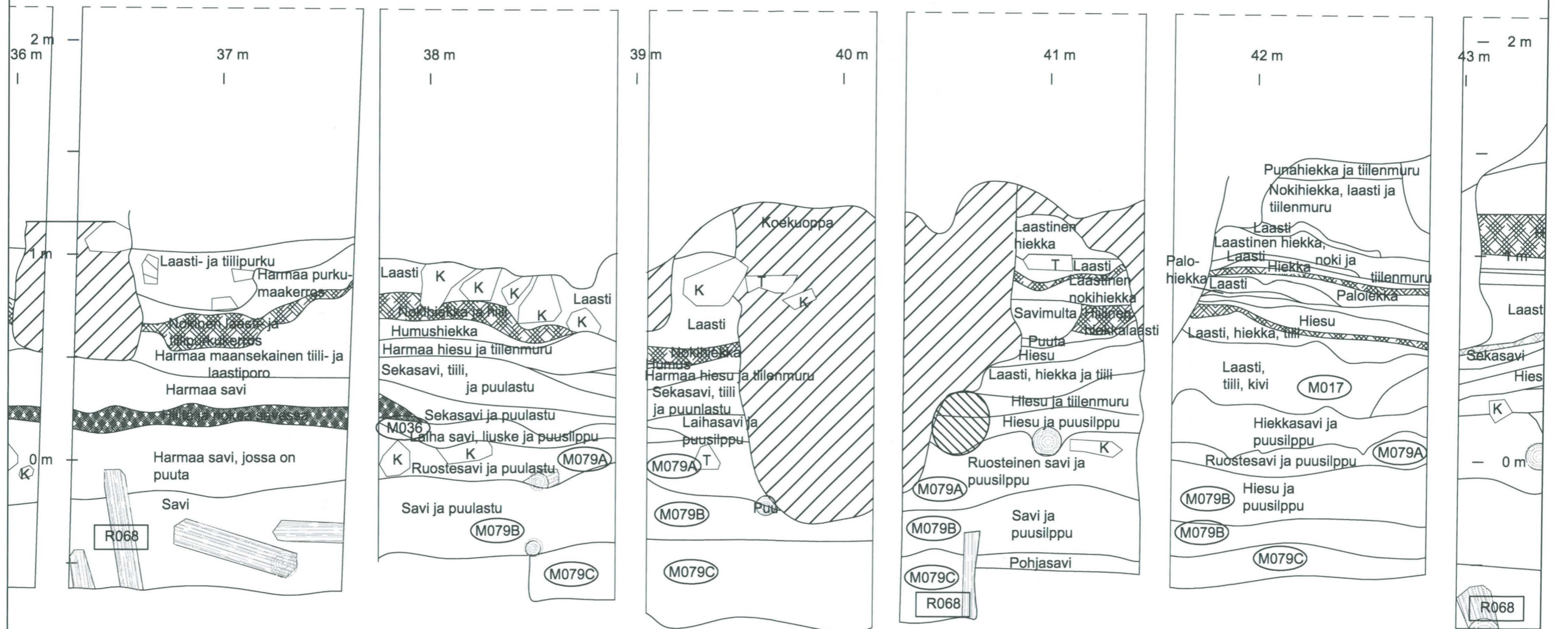
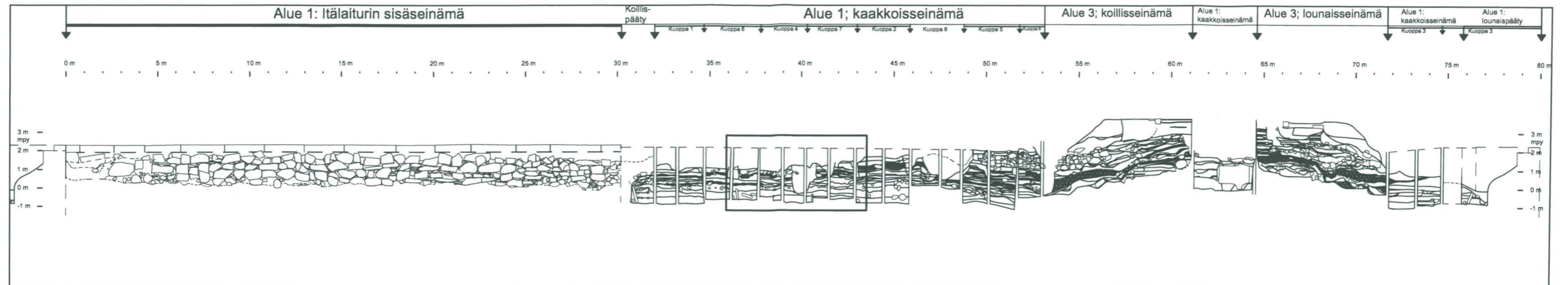

<b>TURKU</b> <b>Itälaituri 2008</b>		Leikkauskartta Alue 1; Kaakkoisseinä (36 - 43 m), M017, M036, R068, M079A-C Mk 1:20
MITTAUSDOKUMENTOINTI Mika Ainasoja ja Ilmo Kajala / Mika Ainasoja		TURUN MAAKUNTAMUSEO, TURKU
		4.1005



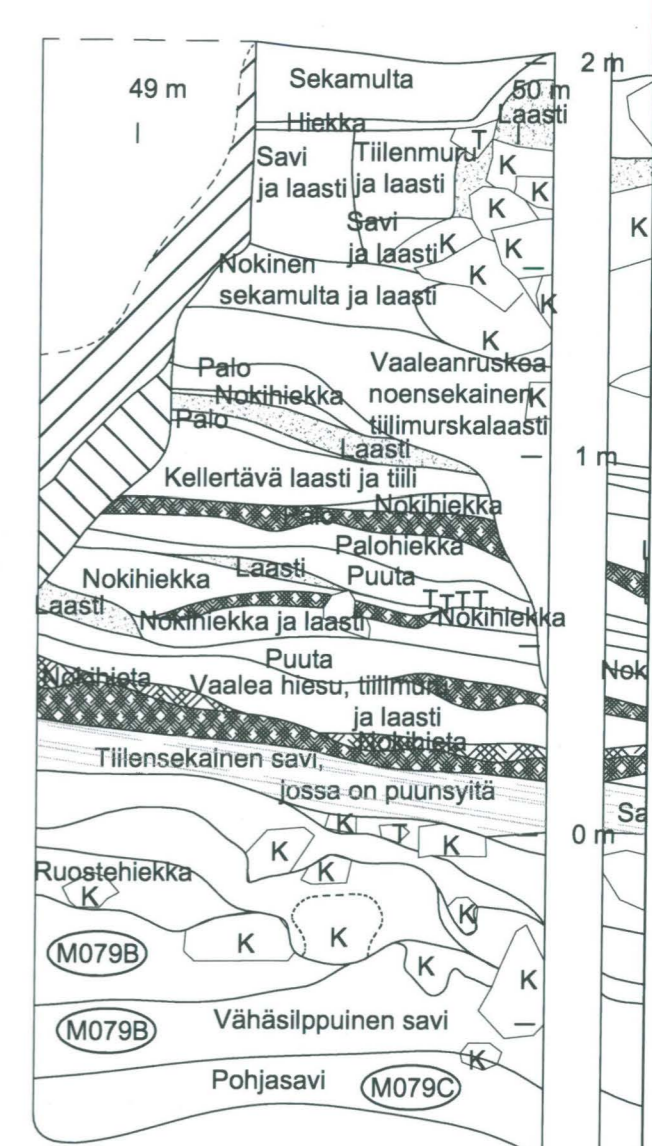
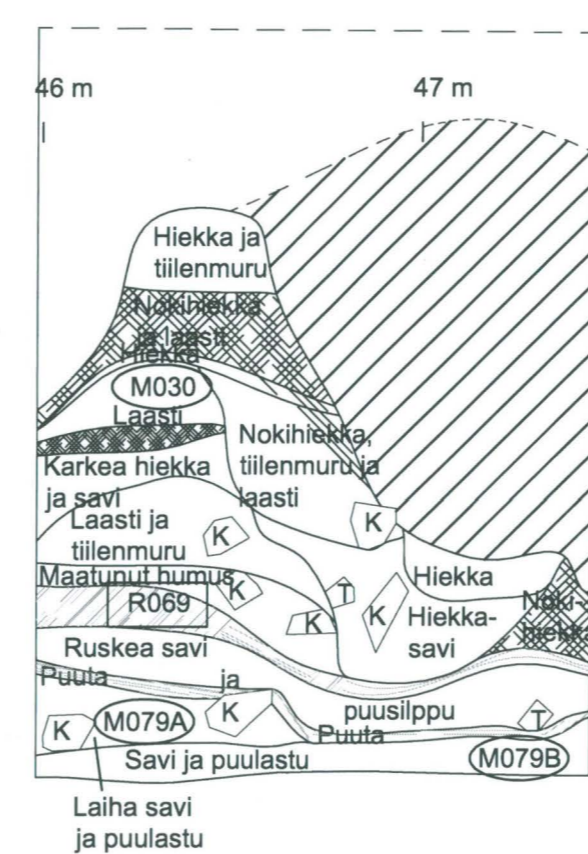
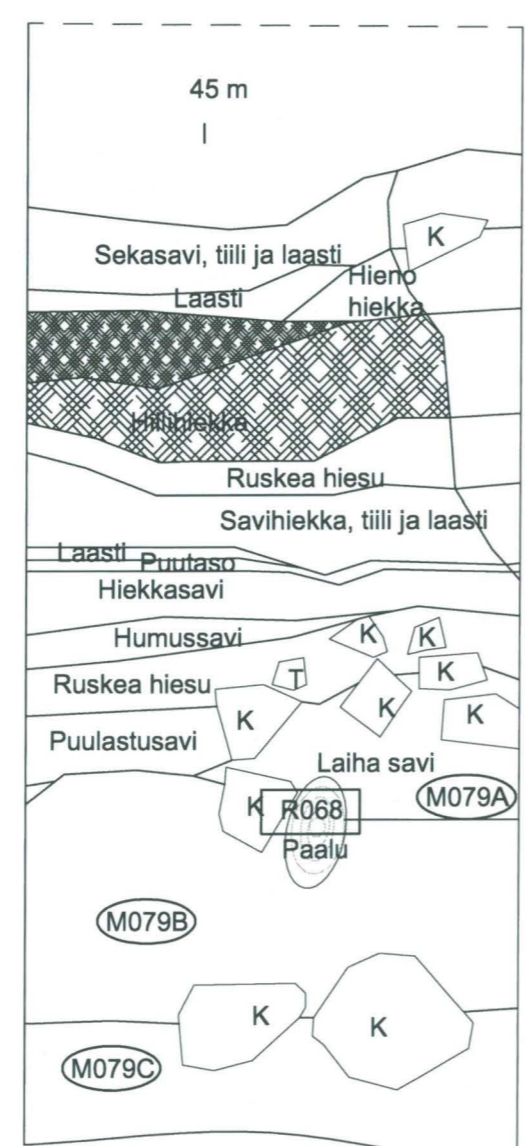
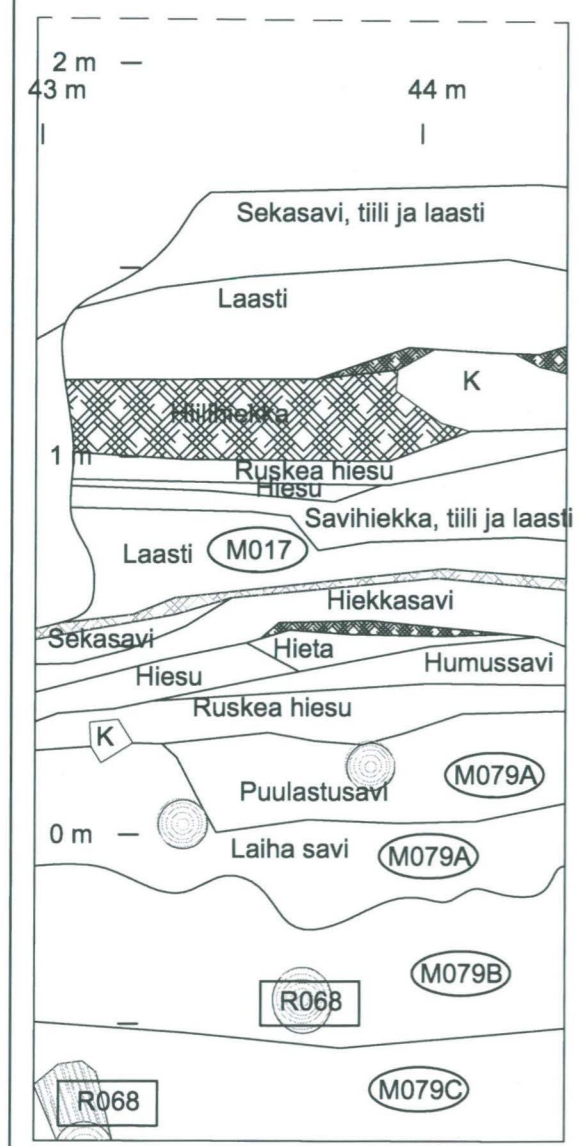
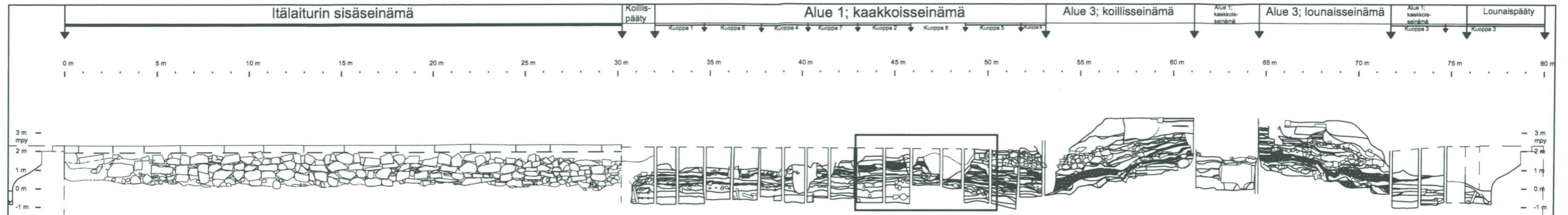

<b>TURKU</b> Itälaituri 2008		Leikkauskartta Alue 1; Kaakkoisseinä (43 - 50 m), M017, M030, R068, R069, M079A-C Mk 1:20
MITTAUSDOKUMENTOINTI Mika Ainasoja / Mika Ainasoja		TURUN MAAKUNTAMUSEO, TURKU
		4.1006



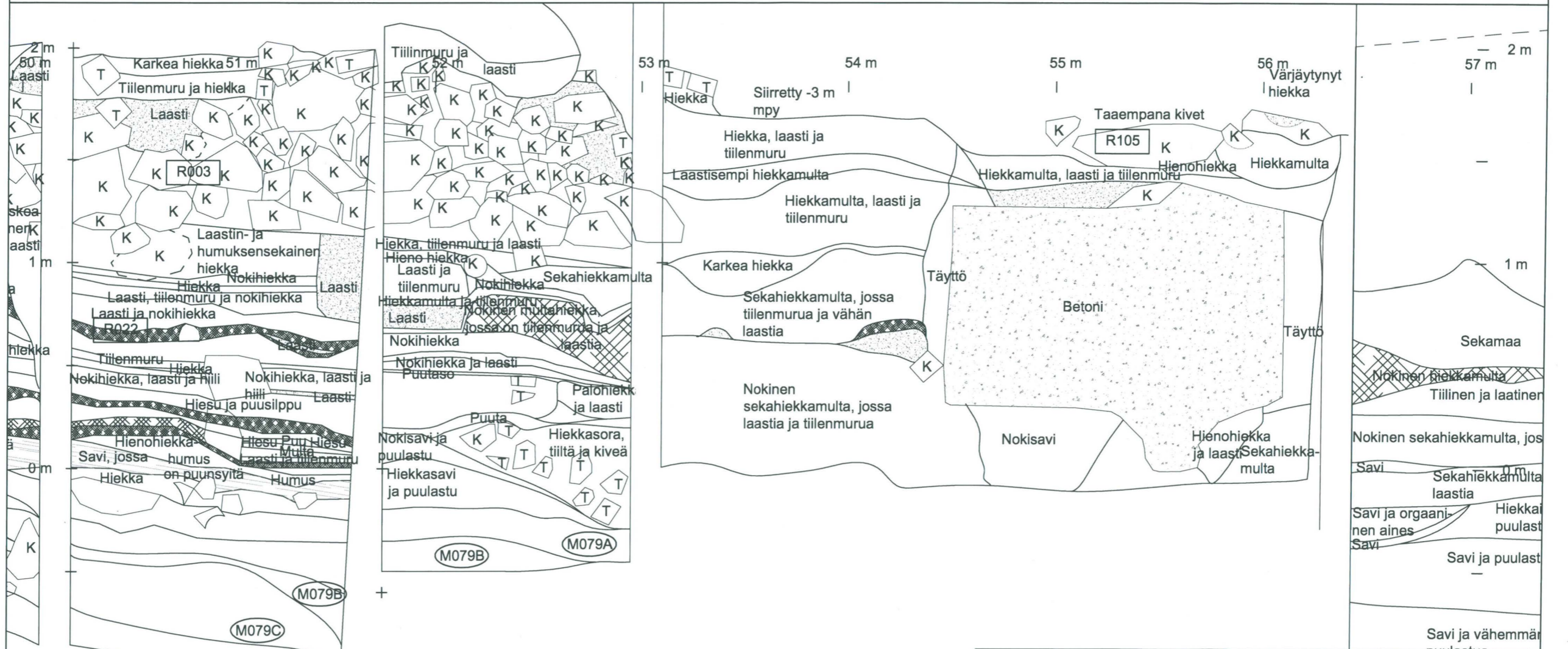
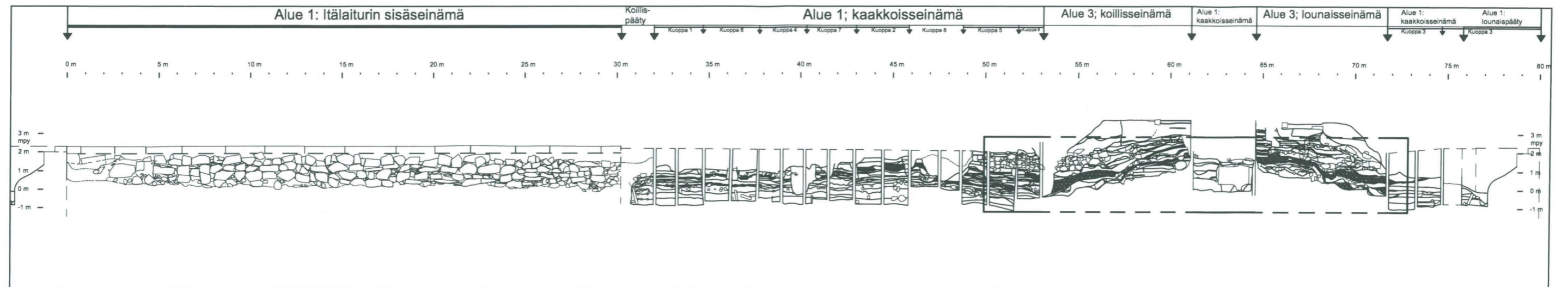

<b>TURKU</b> <b>Itälaituri 2008</b>	Leikkauskartta Alue 1; Kaakkoisseinä (50 - 57 m), R003, R022, M079A-C, R105 Mk 1:20
	TURUN MAAKUNTAMUSEO, TURKU
MITTAUSDOKUMENTOINTI Mika Ainasoja / Mika Ainasoja	4.1007



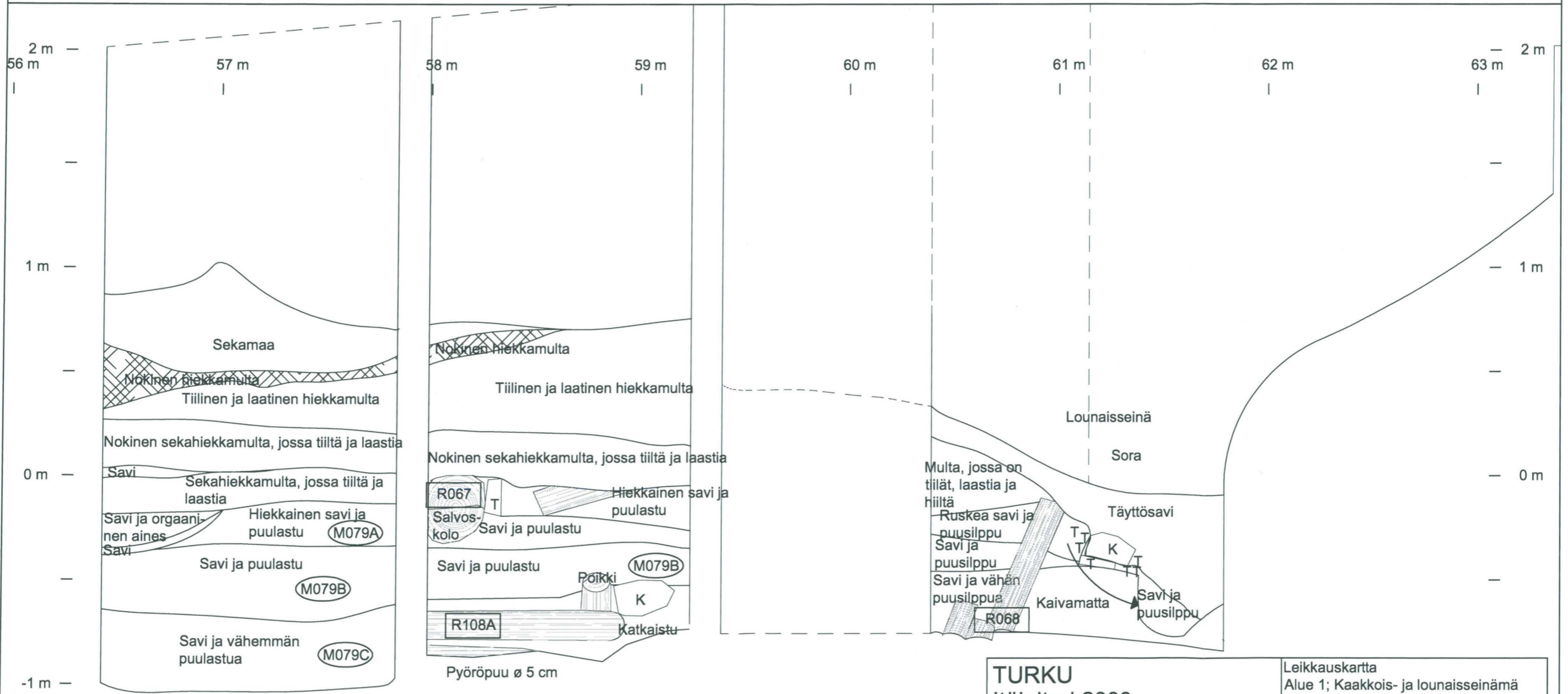
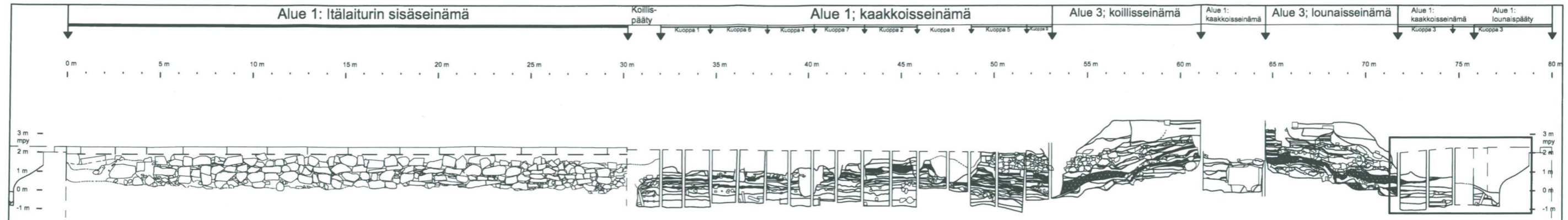

**TURKU**  
Itälaituri 2008

Leikkauskartta  
Alue 1; Kaakkois- ja lounaisseinä  
(56 - 63 m), R067, R068, M079A-C,  
R108A  
Mk 1:20

MITTAUSDOKUMENTOINTI  
Mika Ainasoja / Mika Ainasoja

TURUN MAAKUNTAMUSEO, TURKU

4.1008



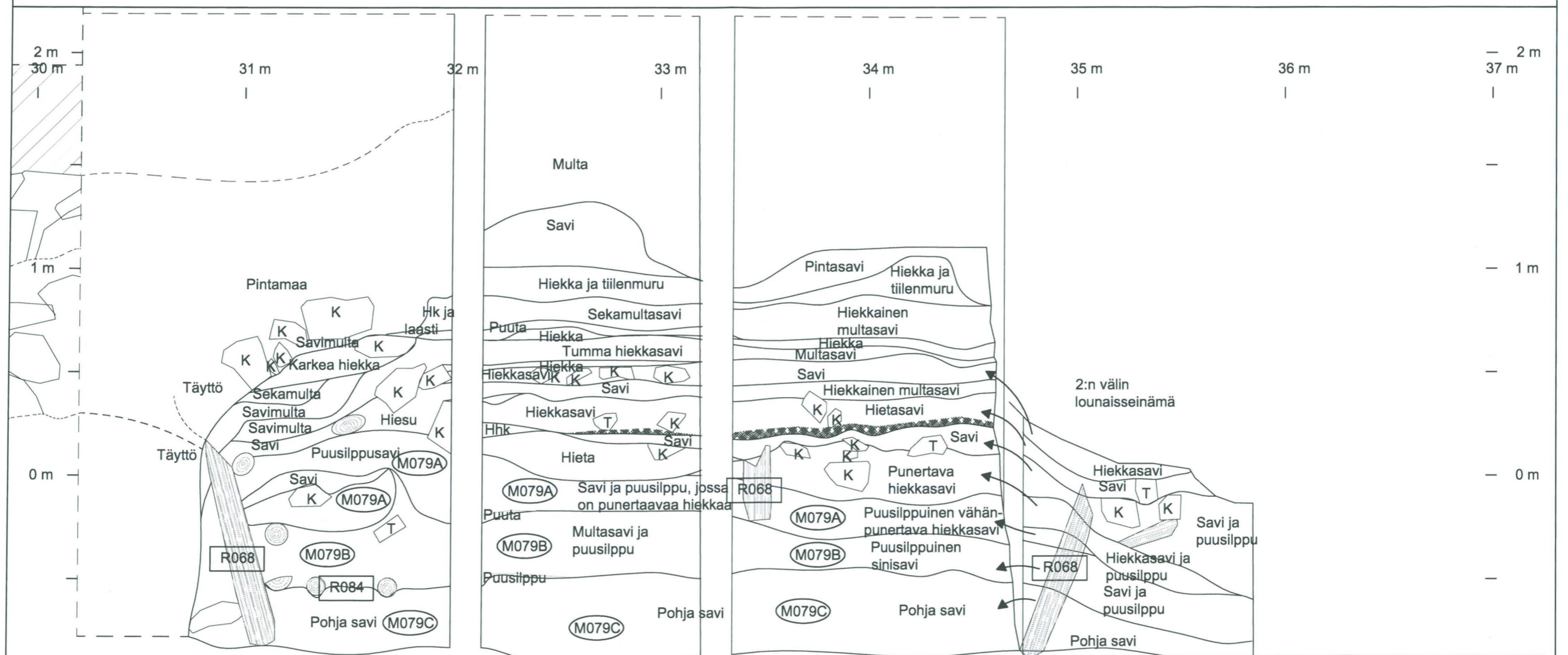
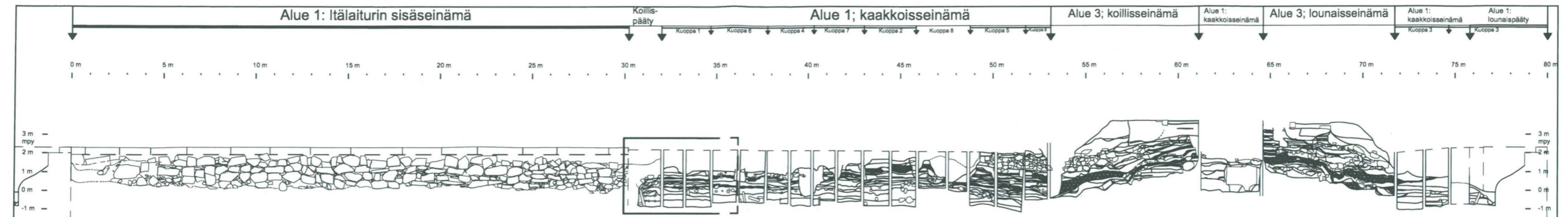

<b>TURKU</b> Itälaituri 2008	Leikkauskartta Alue 1; Kuoppa 1:n koillis-, kaakkois- ja lounaisseinämät: R068, M079A-C, R084 Mk 1:20
	TURUN MAAKUNTAMUSEO, TURKU
MITTAUSDOKUMENTOINTI Mika Ainasoja / Mika Ainasoja	4.1009



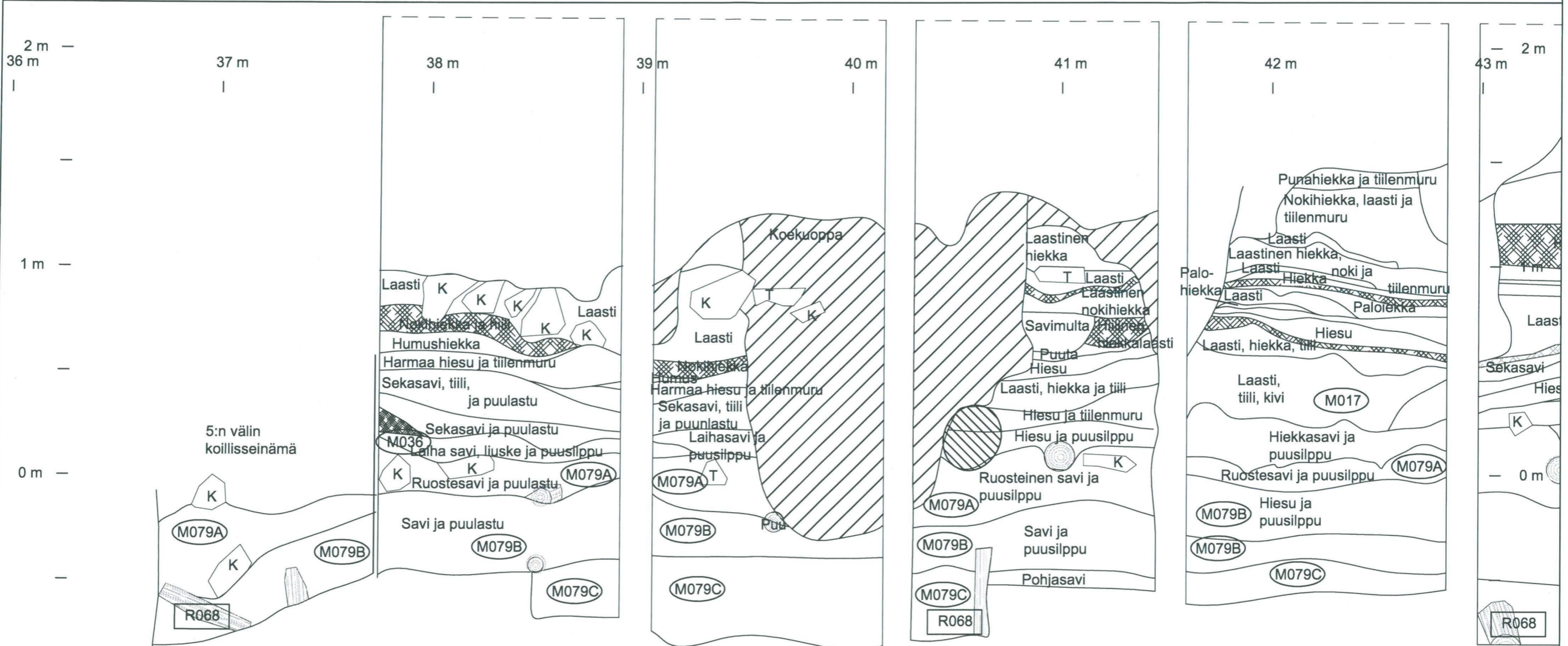
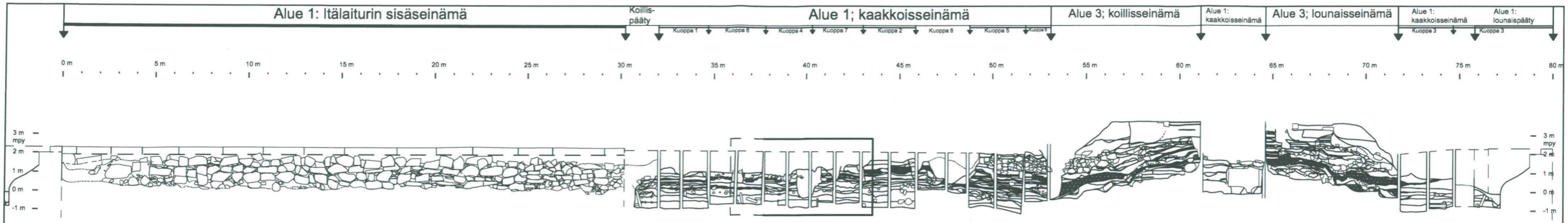

<b>TURKU</b> <b>Itälaituri 2008</b>	Leikkauskartta Alue 1; Kuoppa 4:n koillis- ja kaakkosseinämät: M017, M036, R068, M079A-C Mk 1:20
	TURUN MAAKUNTAMUSEO, TURKU
MITTAUSDOKUMENTOINTI Mika Ainasoja / Mika Ainasoja	4.1010







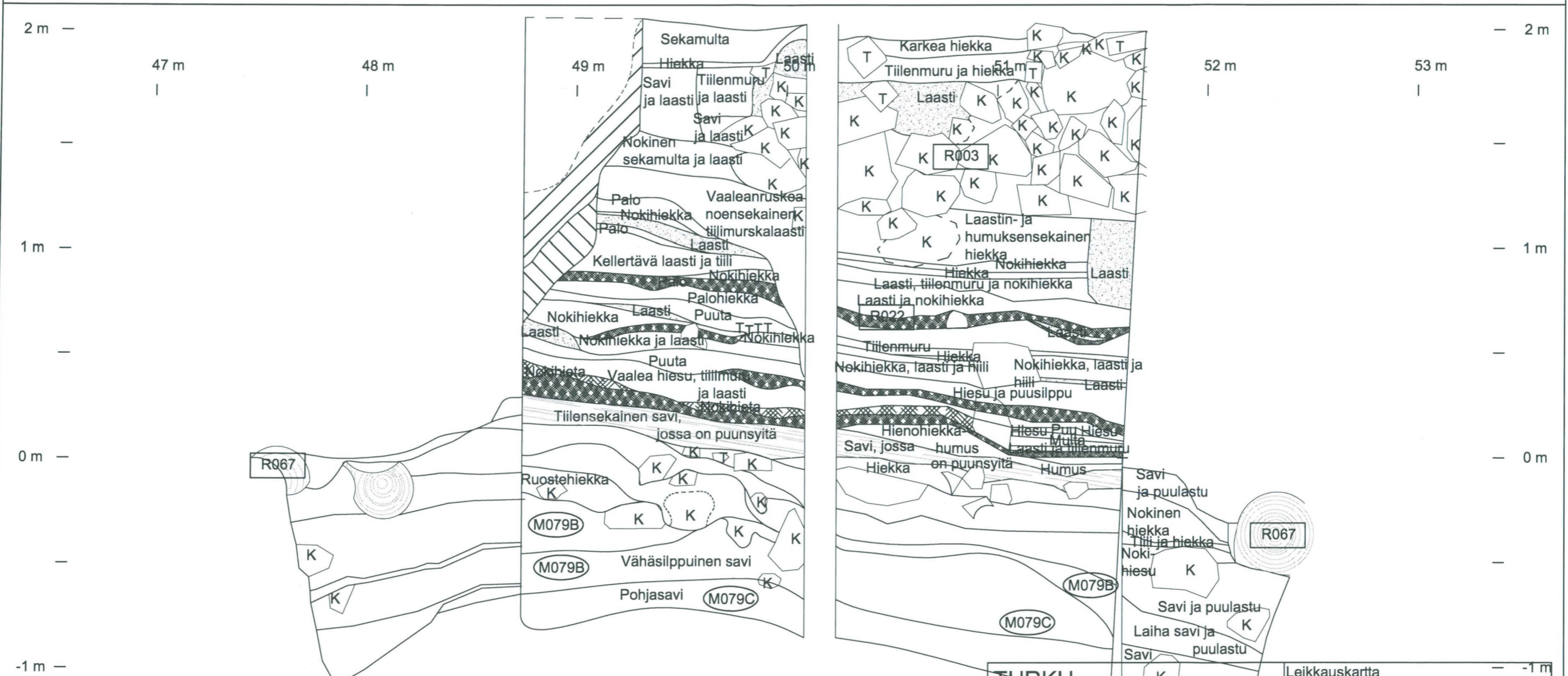
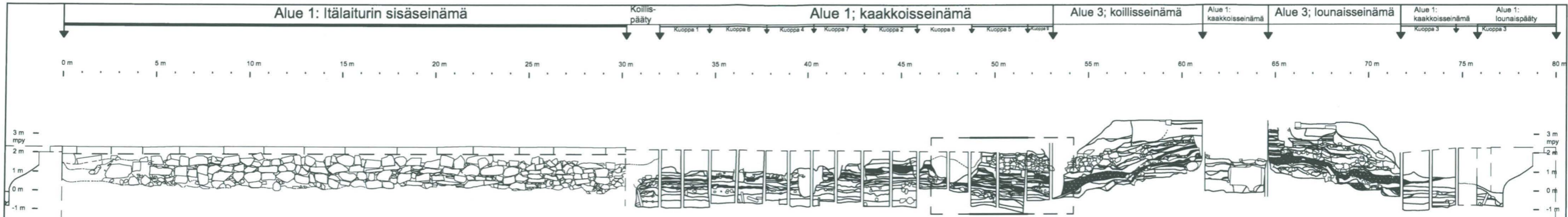

**TURKU**  
**Itälaituri 2008**

MITTAUSDOKUMENTOINTI  
 Mika Ainasoja / Mika Ainasoja

Leikkauskartta  
 Alue 1; Kuoppa 5:n koillis-, kaakkois- ja lounasseinämät: R003, R022, R067, M079B-C  
 Mk 1:20

TURUN MAAKUNTAMUSEO, TURKU

4.1012



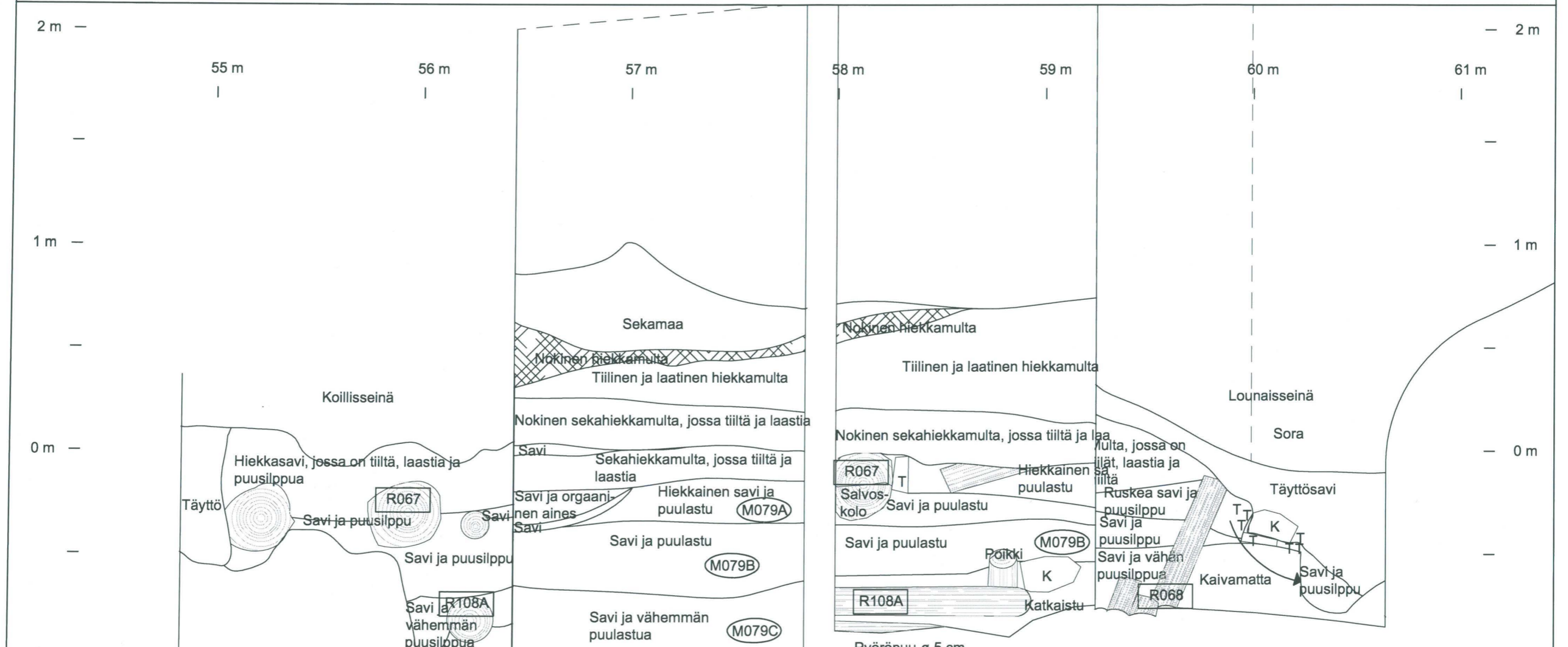
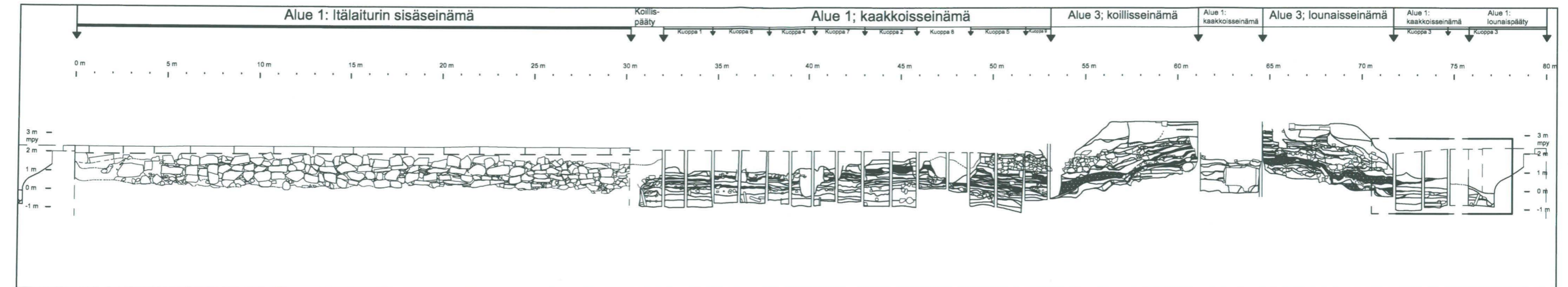

<b>TURKU</b>		Leikkauskartta Alue 1; Kuoppa 3:n koillis-, kaakkois- ja lounaisseinämät: R067, R068, M079A-C, R108A Mk 1:20
<b>Itälaituri 2008</b>		
MITTAUSDOKUMENTOINTI Mika Ainasoja / Mika Ainasoja		TURUN MAAKUNTAMUSEO, TURKU
		4.1013

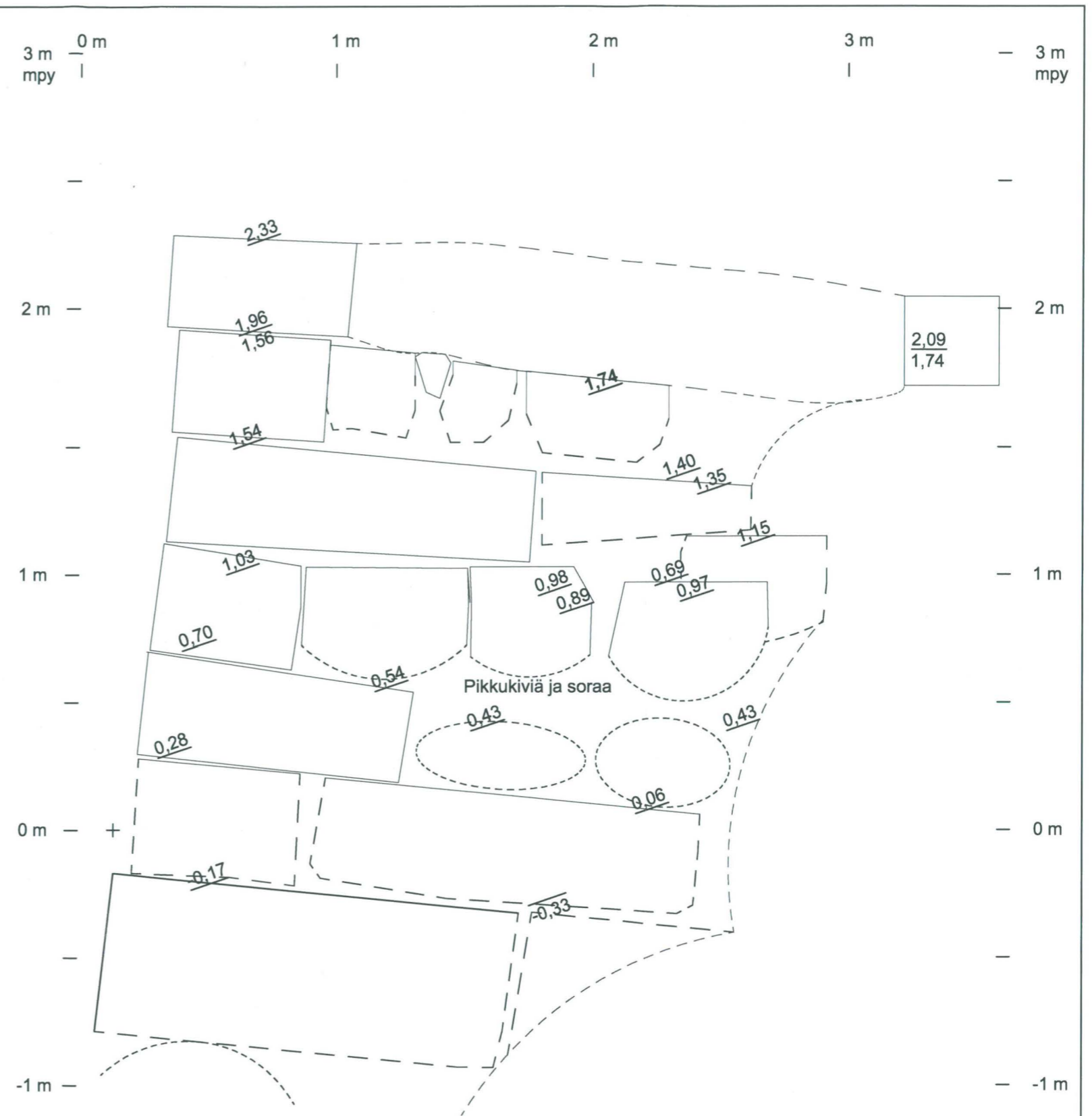
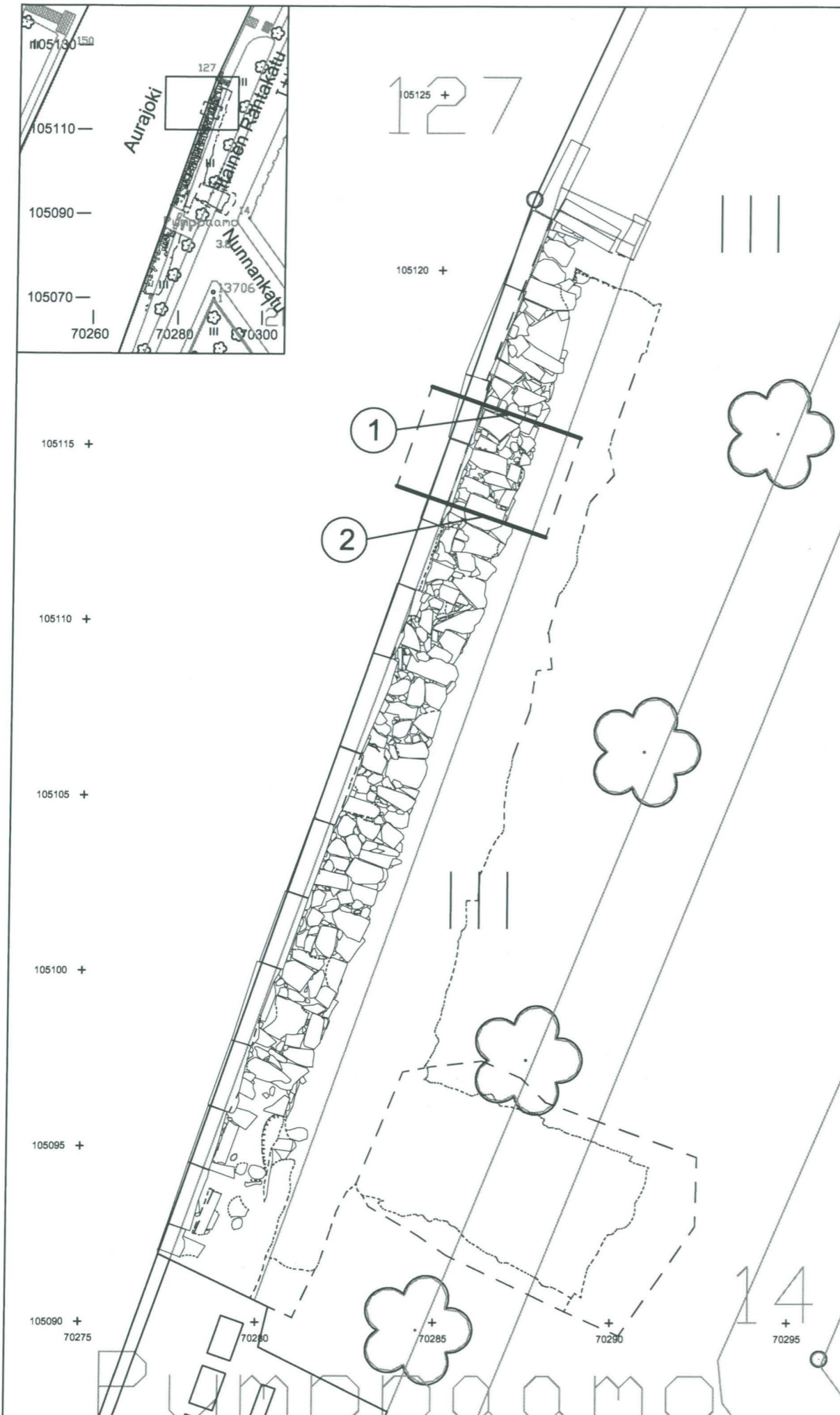

<p><b>TURKU</b> Itälaituri 2008</p>	<p>Leikkauskartta Alue 1; Laiturin kaavamainen poikkileikkaus 1 Mk 1:20</p>
<p>MITTAUSDOKUMENTOINTI Mika Ainasoja / Mika Ainasoja</p>	<p>TURUN MAAKUNTAMUSEO, TURKU 4.1014</p>



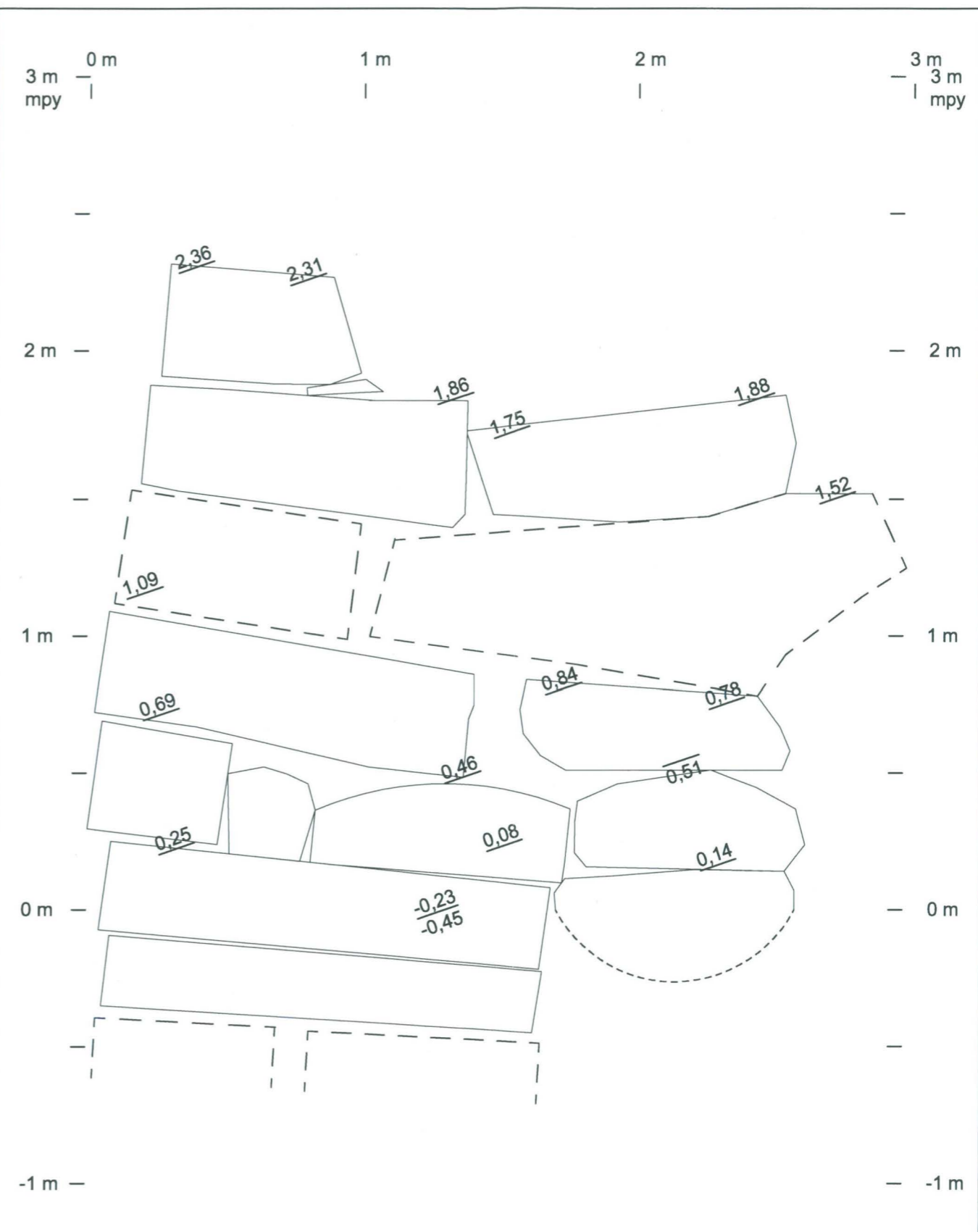
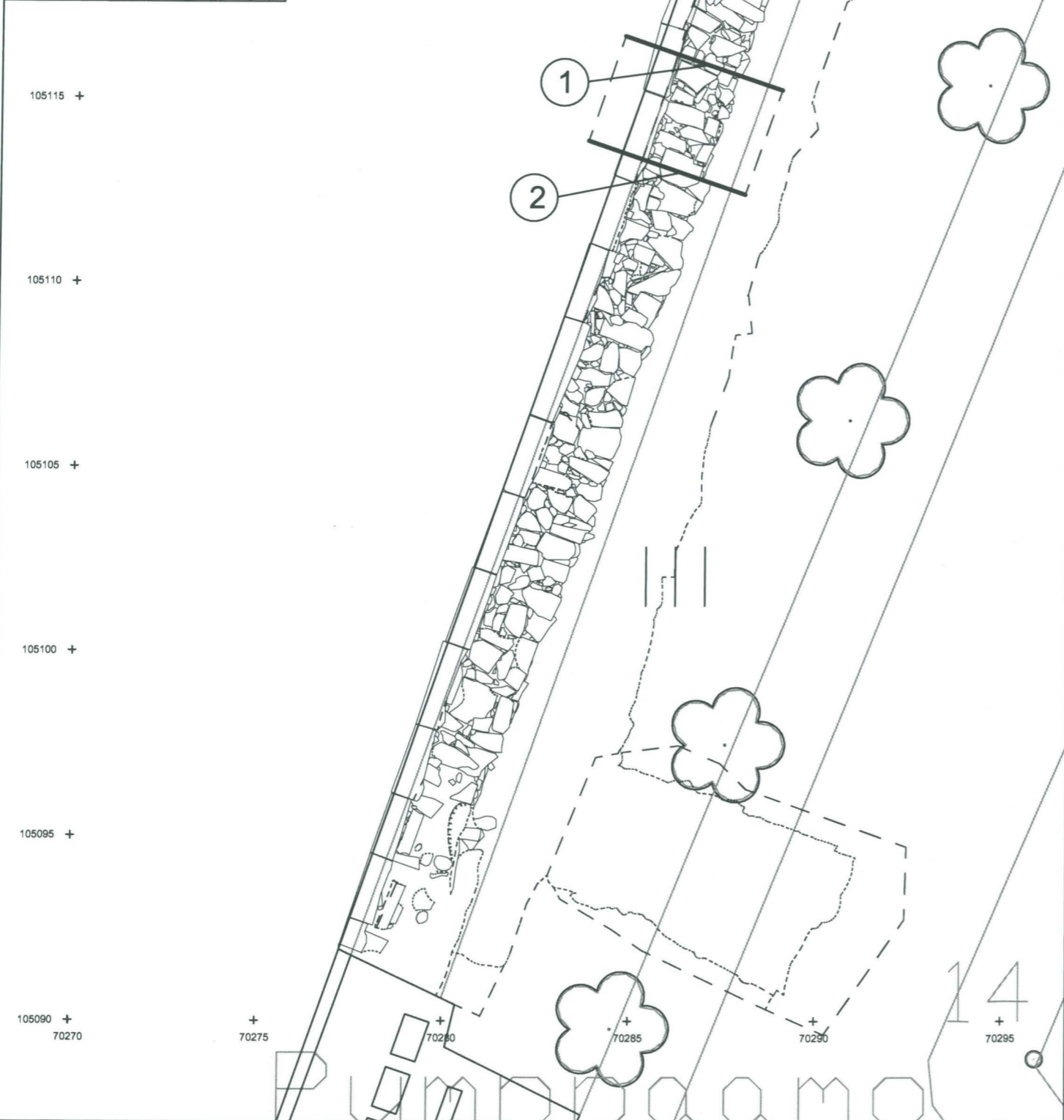
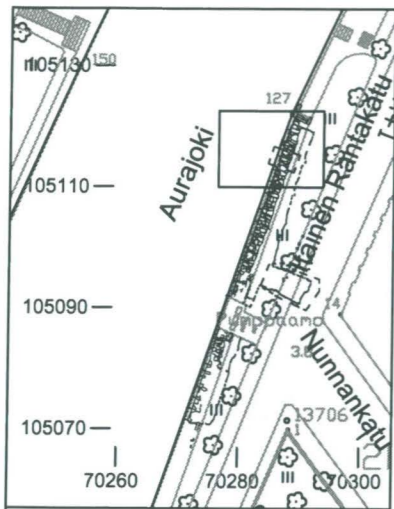

<p><b>TURKU</b> Itälaituri 2008</p>	<p>Leikkauskartta Alue 1; Laiturin kaavamainen poikkileikkaus 2 Mk 1:20</p>
<p>MITTAUSDOKUMENTOINTI Mika Ainasoja / Mika Ainasoja</p>	<p>TURUN MAAKUNTAMUSEO, TURKU</p>
	<p>4.1015</p>



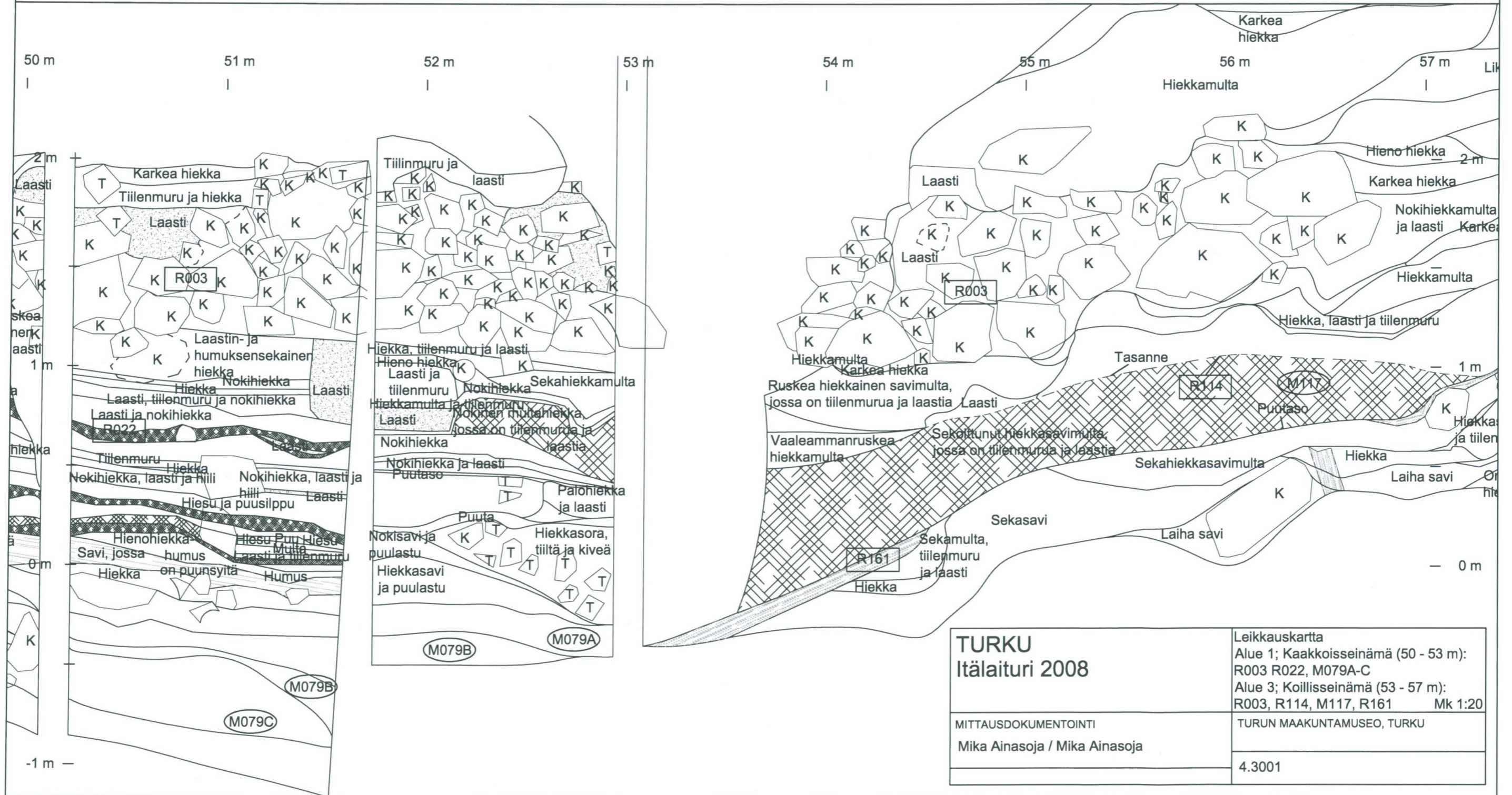
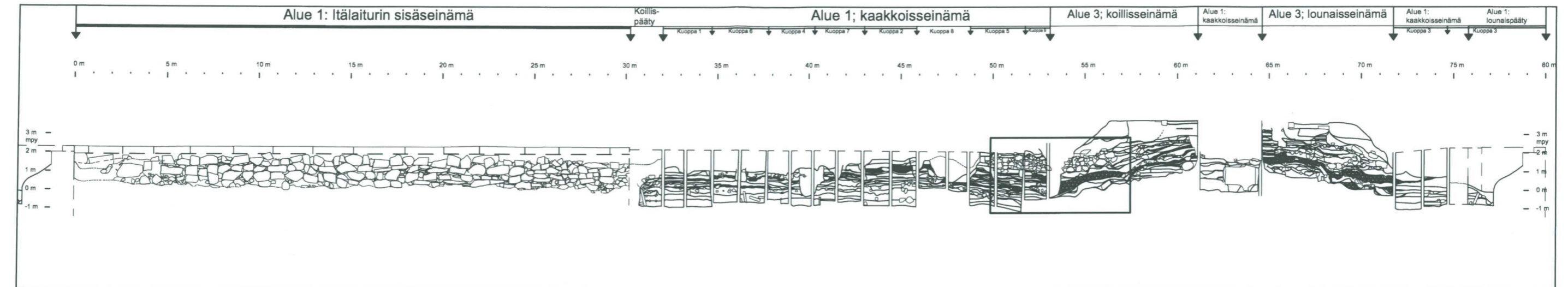

<b>TURKU</b> <b>Itälaituri 2008</b>	Leikkauskartta Alue 1; Kaakkoisseinä (50 - 53 m): R003 R022, M079A-C Alue 3; Koillisseinä (53 - 57 m): R003, R114, M117, R161      Mk 1:20
	TURUN MAAKUNTAMUSEO, TURKU
MITTAUSDOKUMENTOINTI Mika Ainasoja / Mika Ainasoja	4.3001



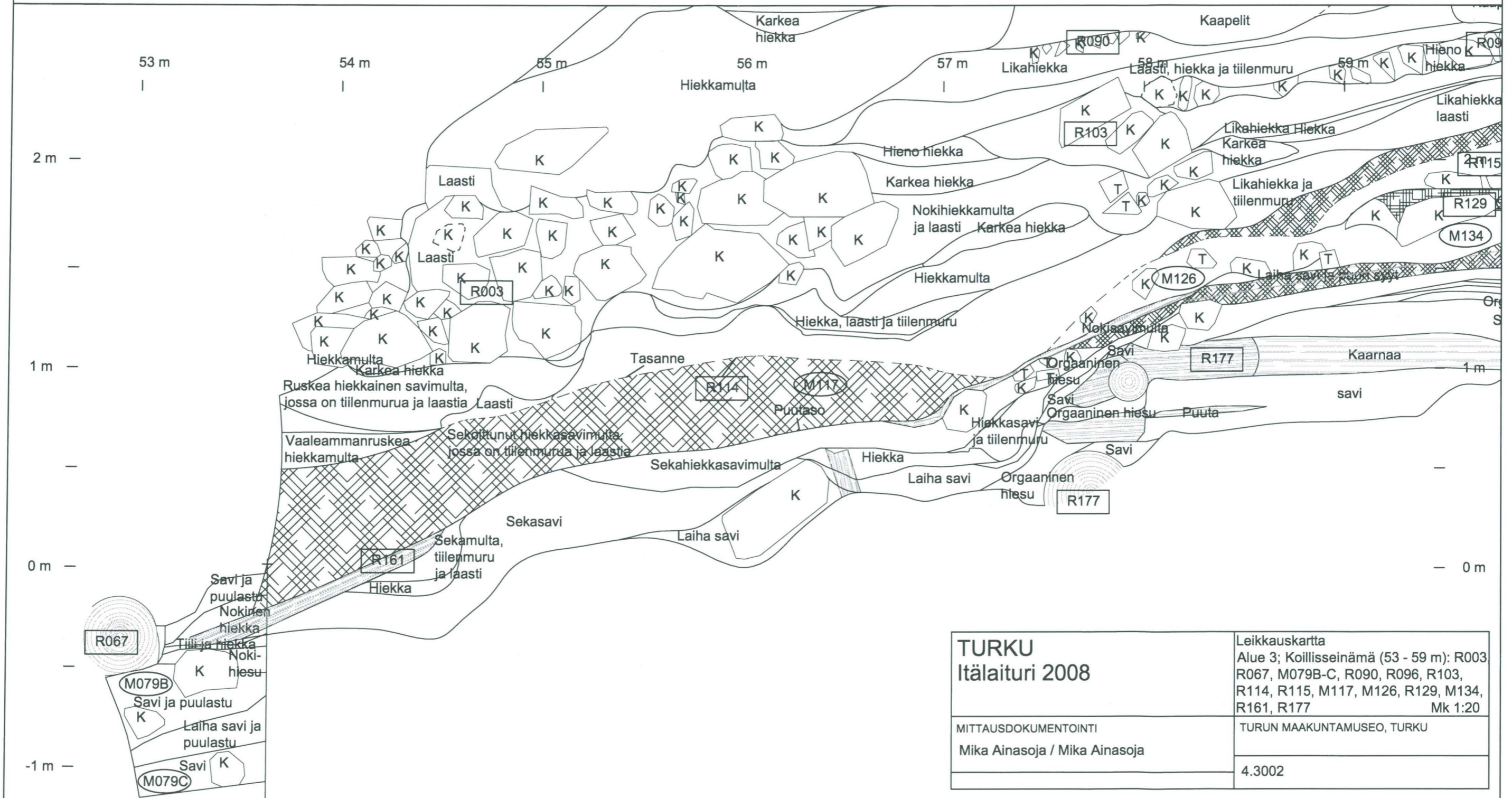
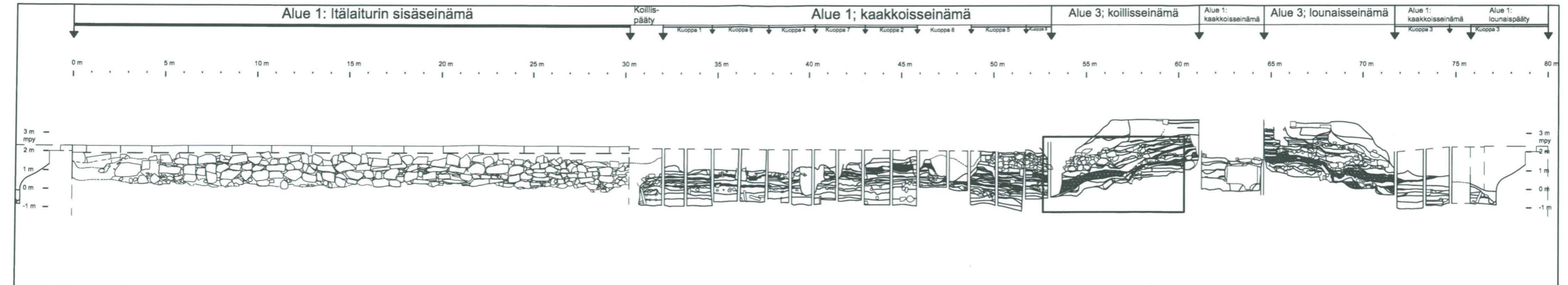

<b>TURKU</b> <b>Itälaituri 2008</b>	Leikkauskartta Alue 3; Koillisseinä (53 - 59 m): R003, R067, M079B-C, R090, R096, R103, R114, R115, M117, M126, R129, M134, R161, R177 Mk 1:20
	TURUN MAAKUNTAMUSEO, TURKU
MITTAUSDOKUMENTOINTI Mika Ainasoja / Mika Ainasoja	4.3002







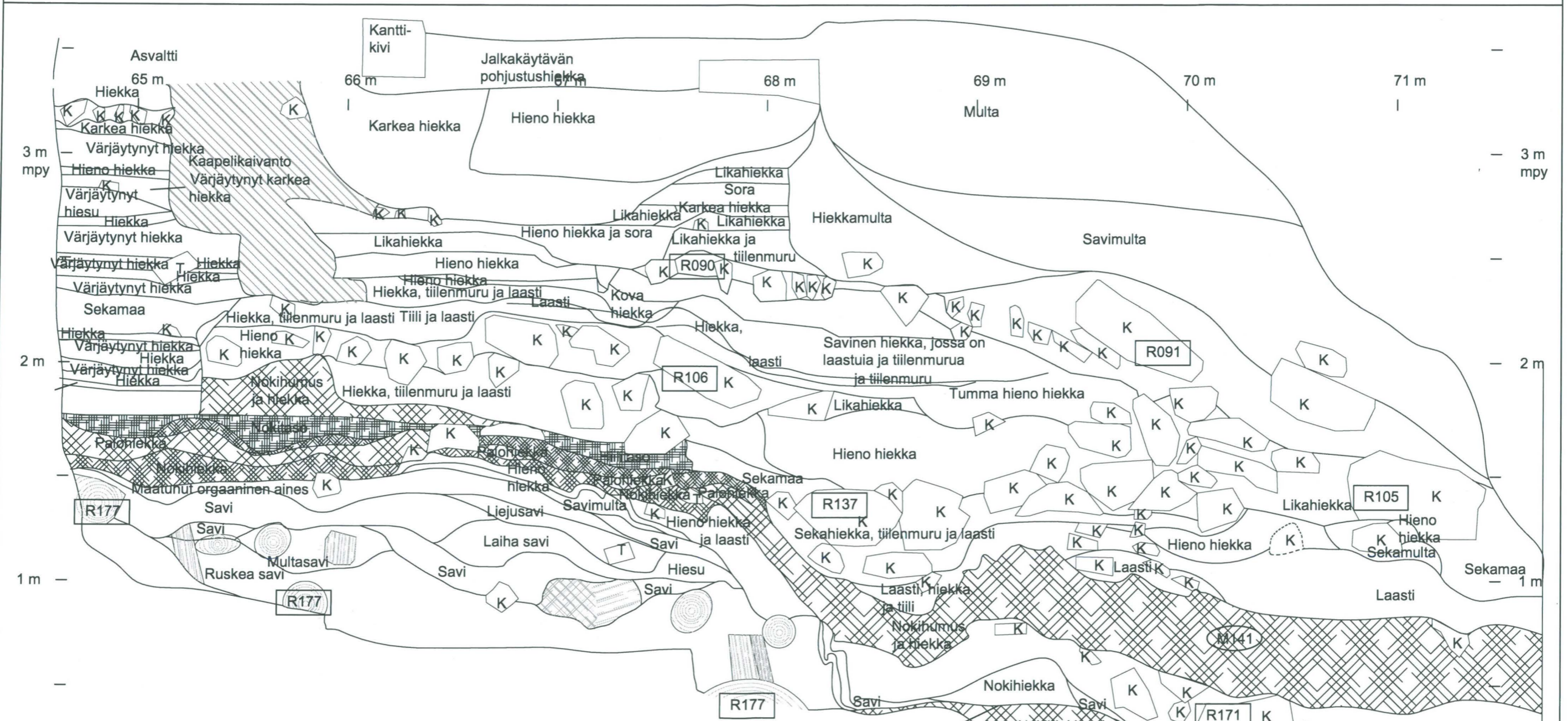
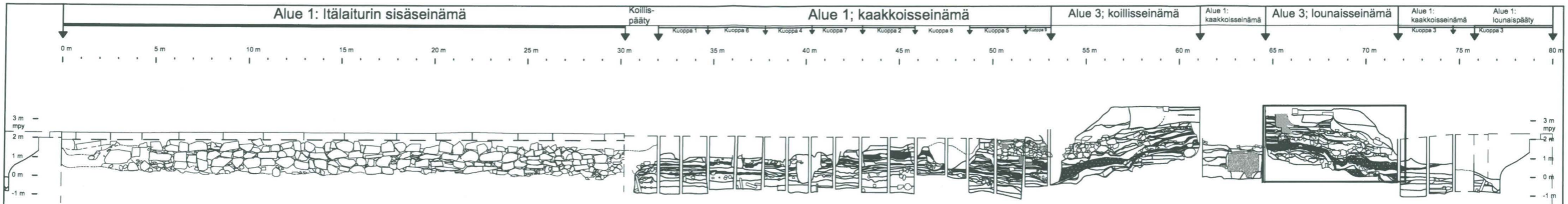

<b>TURKU</b> <b>Itälaituri 2008</b>	Leikkauskartta Alue 3; Lounasseinä (66 - 71 m): R090, R091, R105, R106, R137, M141, R171, R177 Mk 1:20
	TURUN MAAKUNTAMUSEO, TURKU
MITTAUSDOKUMENTOINTI Mika Ainasoja / Mika Ainasoja	4.3004







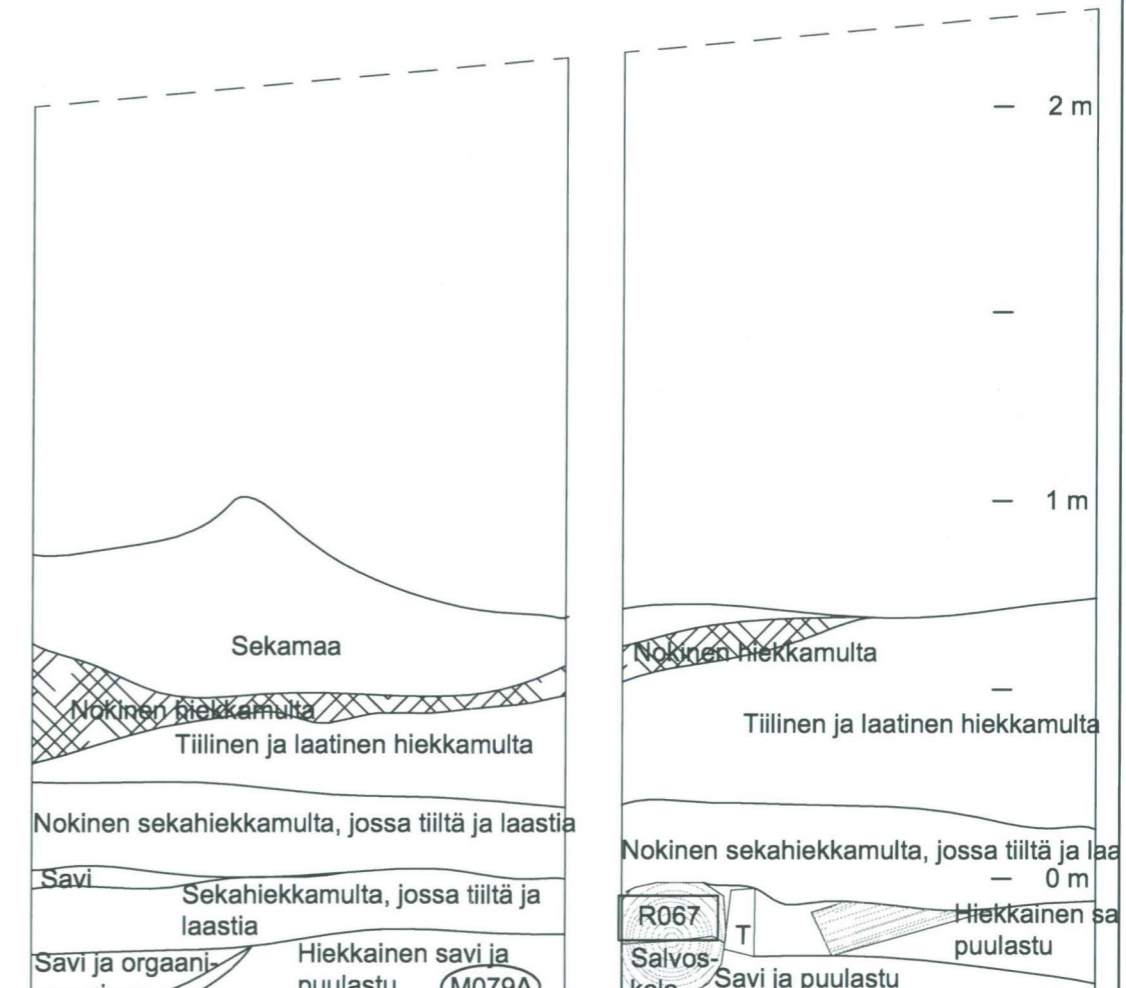
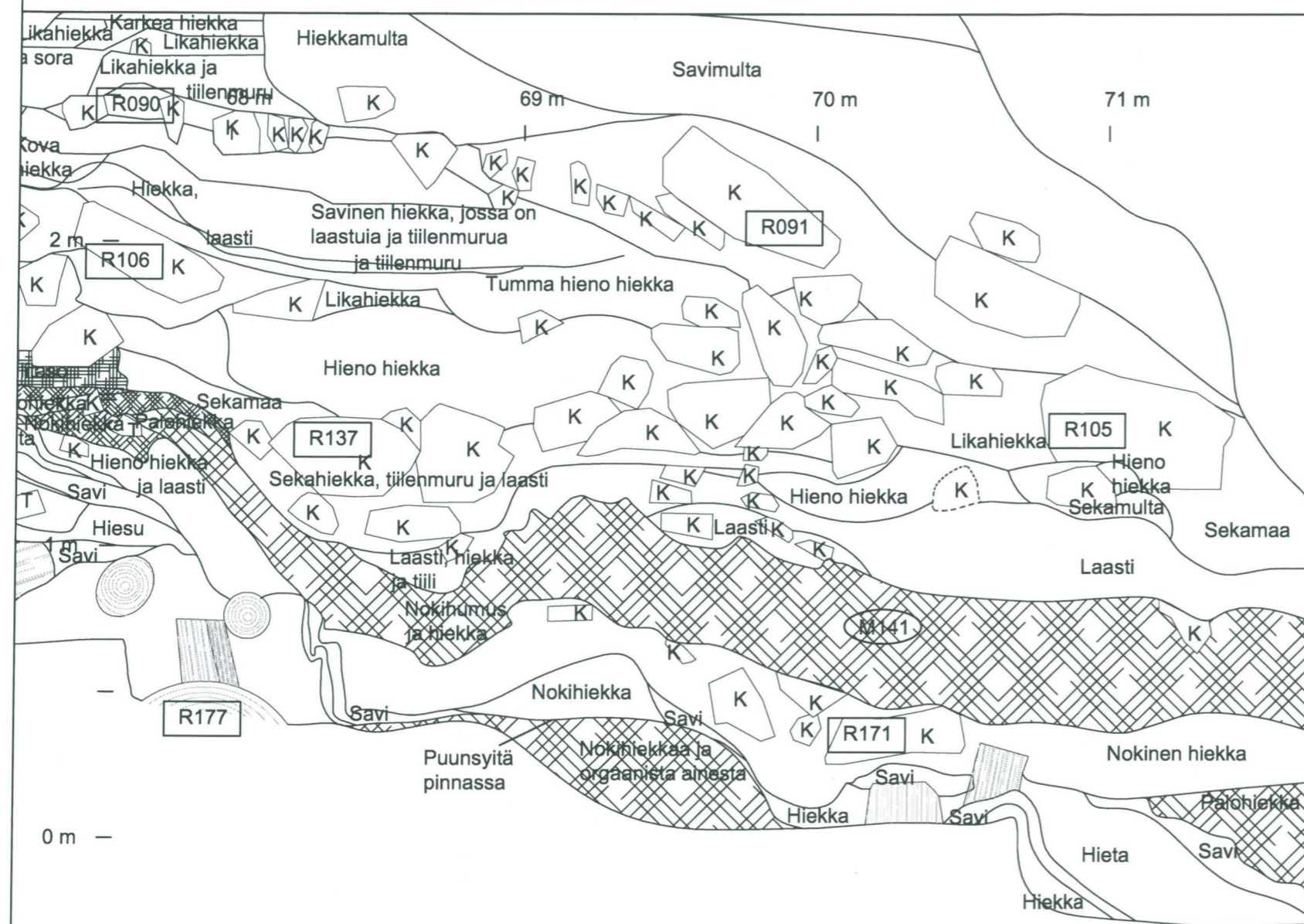
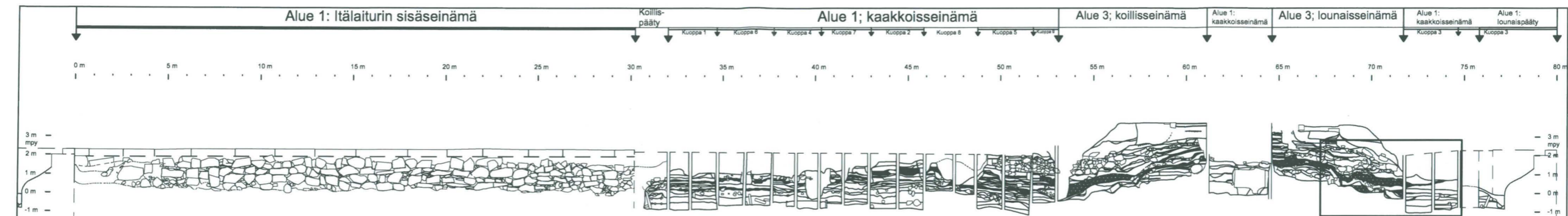

<p><b>TURKU</b> <b>Itälaituri 2008</b></p>	<p>Leikkauskartta Alue 1; Kaakkoisseinä (68 - 72 m): R090, R091, R105, R106, R137, M141, R171, R177 // Alue 3; Lounaisseinämä (72 - 74 m): R067, M079A Mk 1:20</p>
<p>MITTAUSDOKUMENTOINTI Mika Ainasoja / Mika Ainasoja</p>	<p>TURUN MAAKUNTAMUSEO, TURKU 4.3006</p>







# Turku Itälaituri 2008

## Yksityiskohtapiirrokset

Numero	Piirroksen sisältö	MK
5.1001	Alue 1; R067, ajoitusnäyte D7.	1:10
5.1002	Alue 1; R067, ajoitusnäyte D8.	1:10
5.1003	Alue 1; R067, poikkihirsi.	1:10
5.1004	Alue 1; R067 kuoppa 5:n kohdalla.	1:10
5.3001	Alue 3; RF11. Myllynkiven puolikas rakenteen R114 alla kerroksessa M130.	1:10







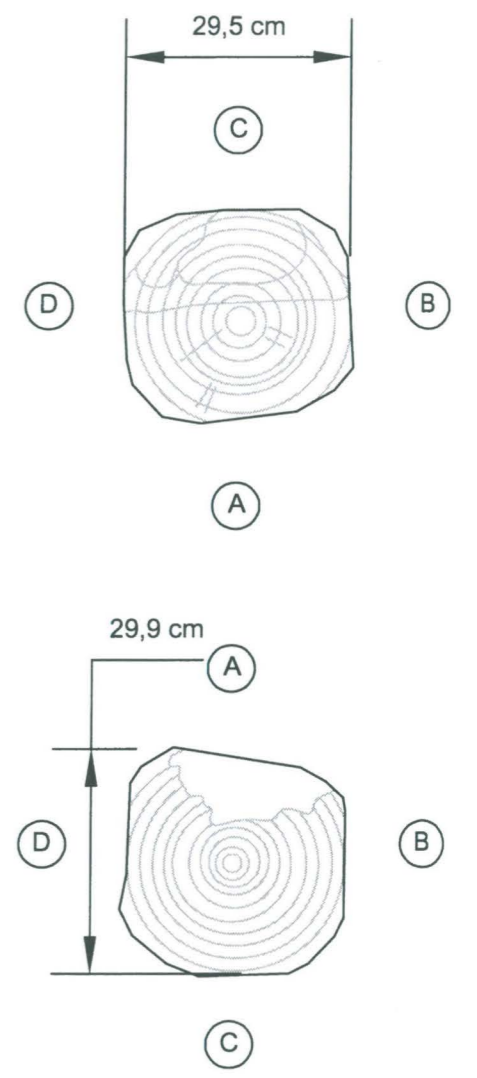
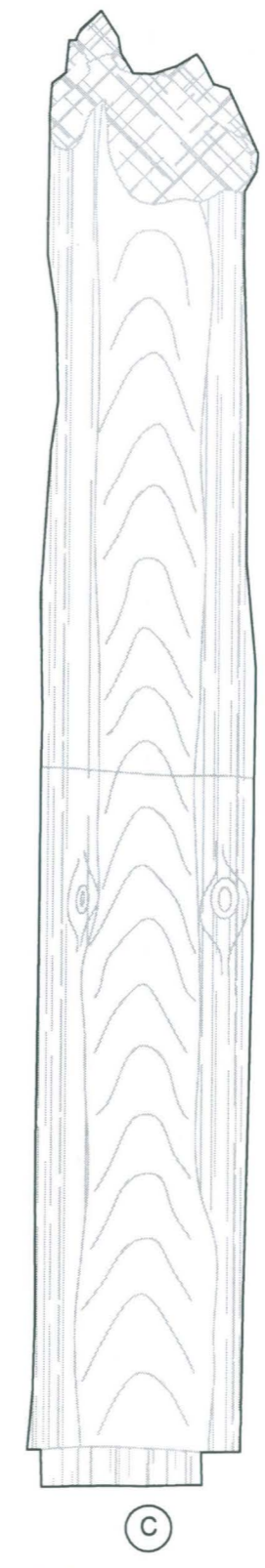
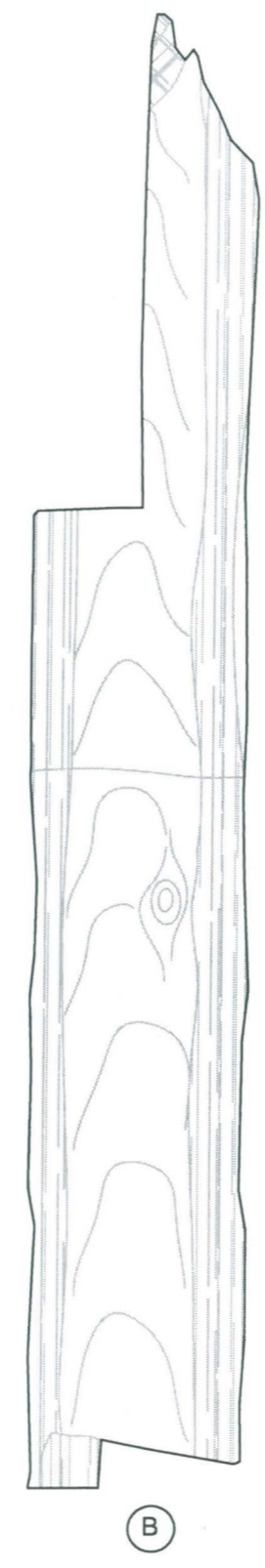
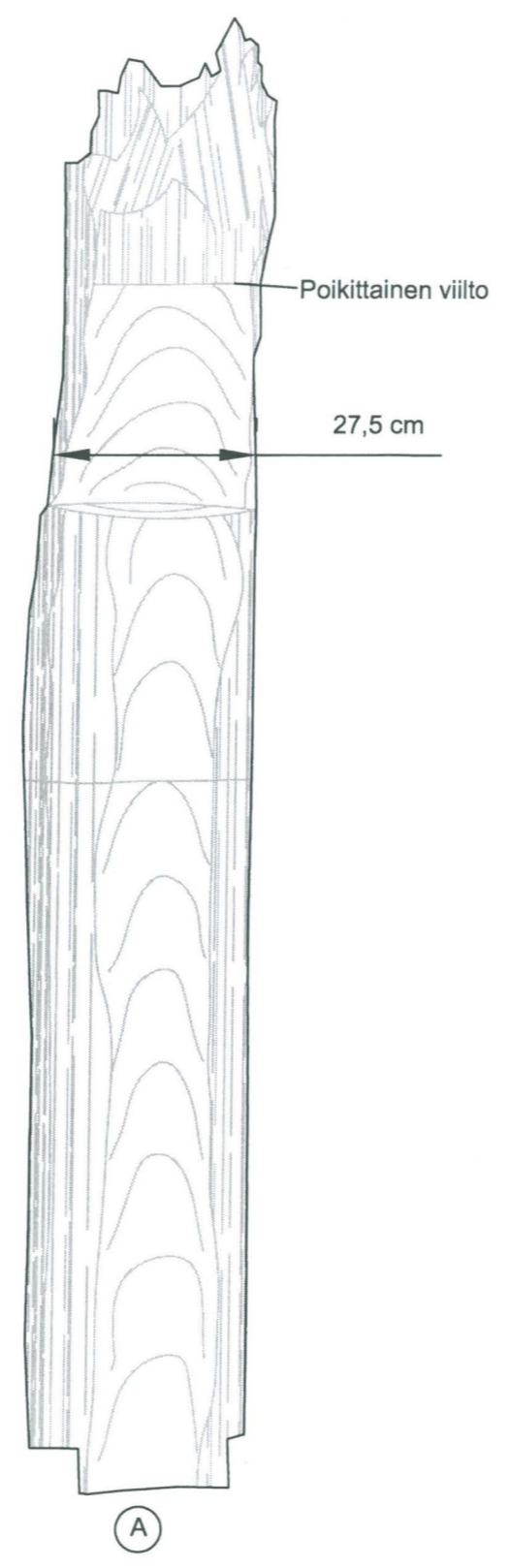
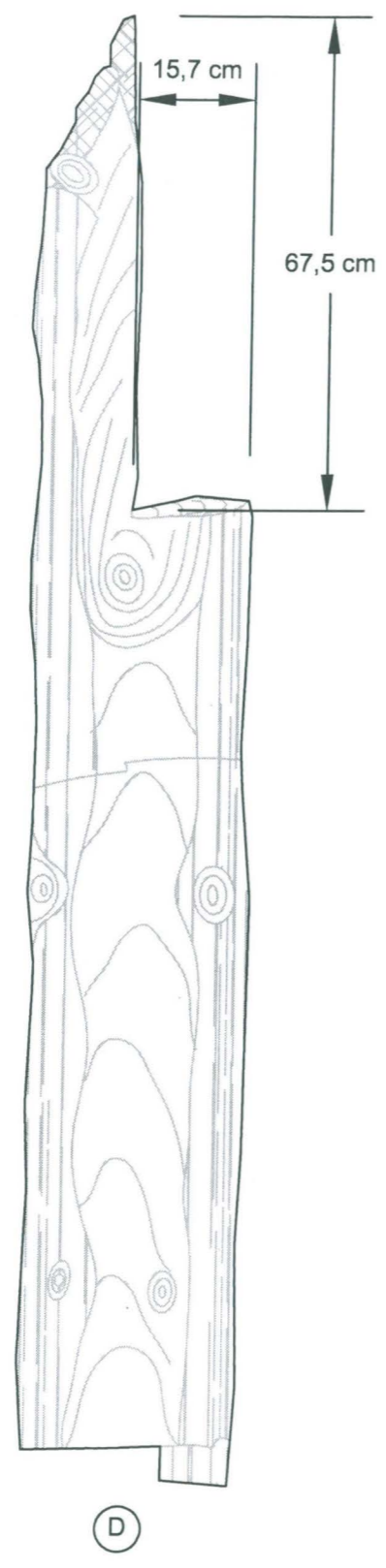
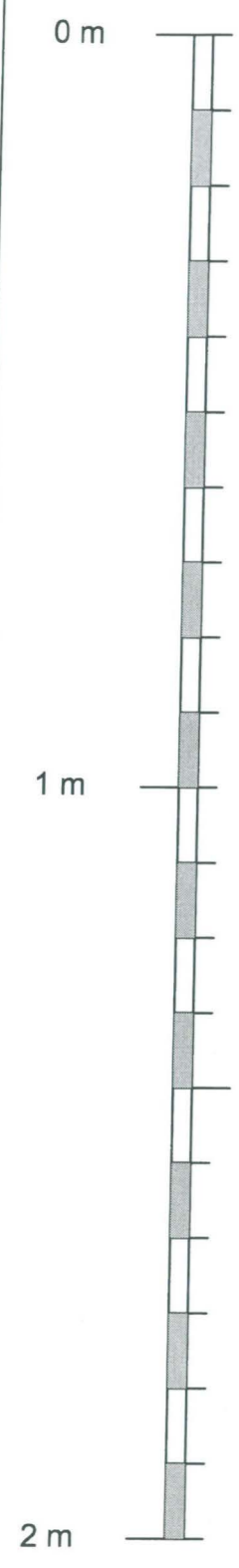

Katkaistu pää

<p><b>TURKU</b> Itälaituri 2008</p>	<p>Yksityiskohtapiirros Alue 1; R067, ajoitusnäyte D7 Mk 1:10</p>
<p>MITTAUSDOKUMENTOINTI Ilmo Kajala / Mika Ainasoja</p>	<p>TURUN MAAKUNTAMUSEO, TURKU 5.1001</p>



0 m



1 m

2 m

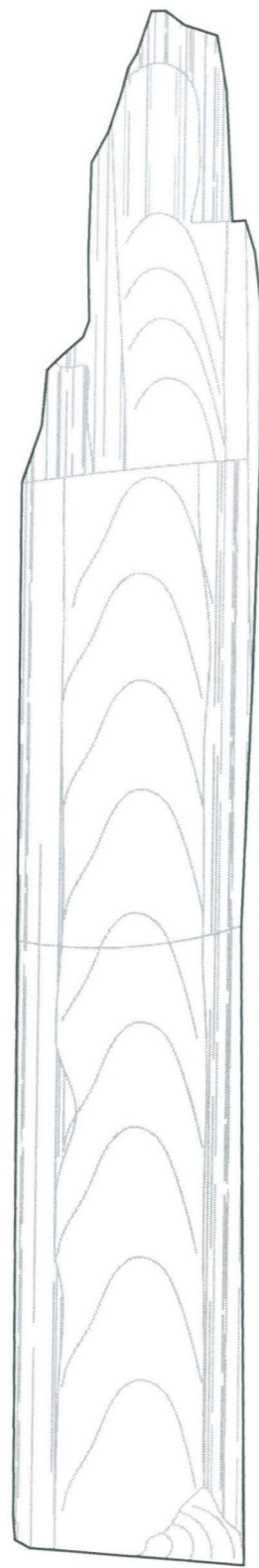

(A)

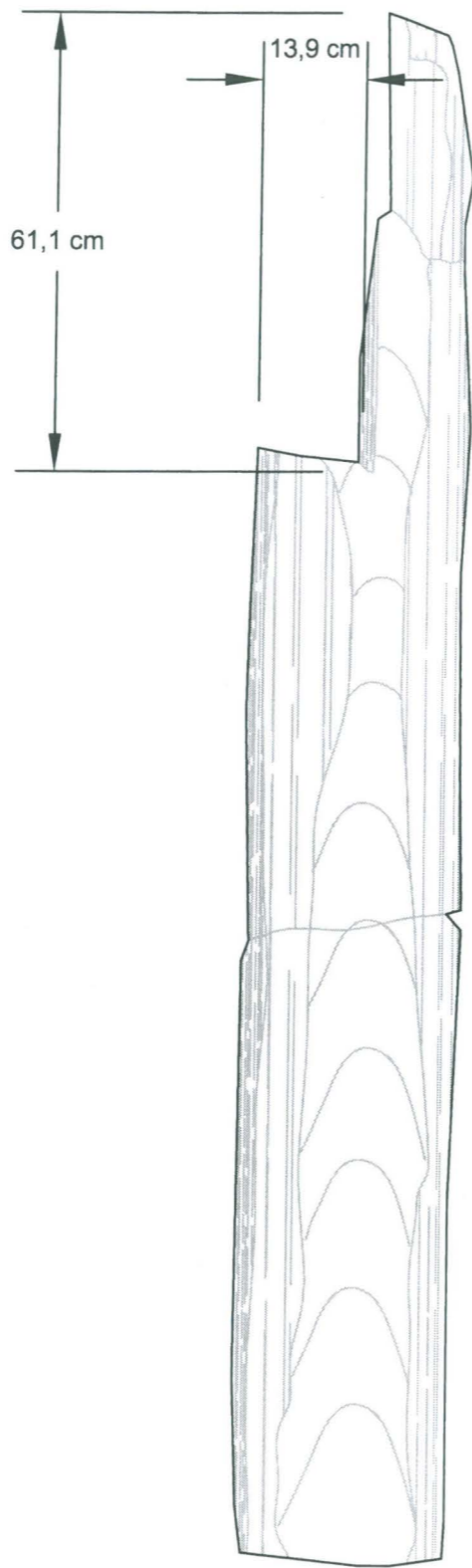

61,1 cm

13,9 cm

(B)

Katkaistu pää

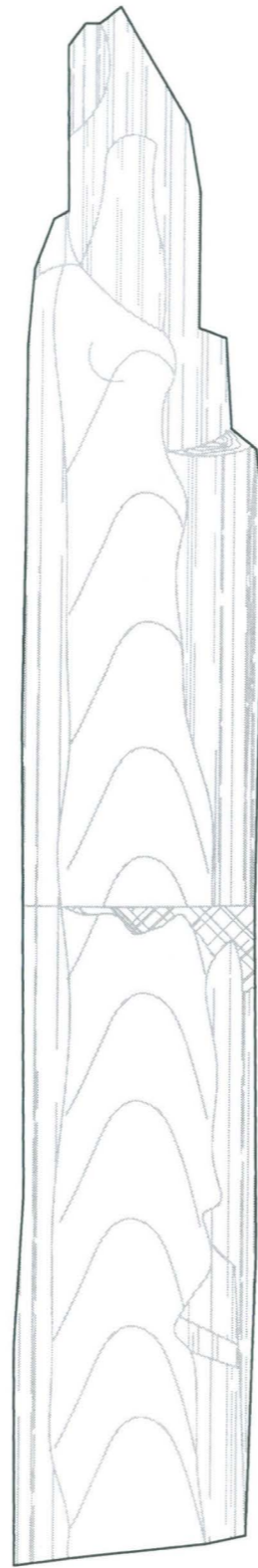

(C)

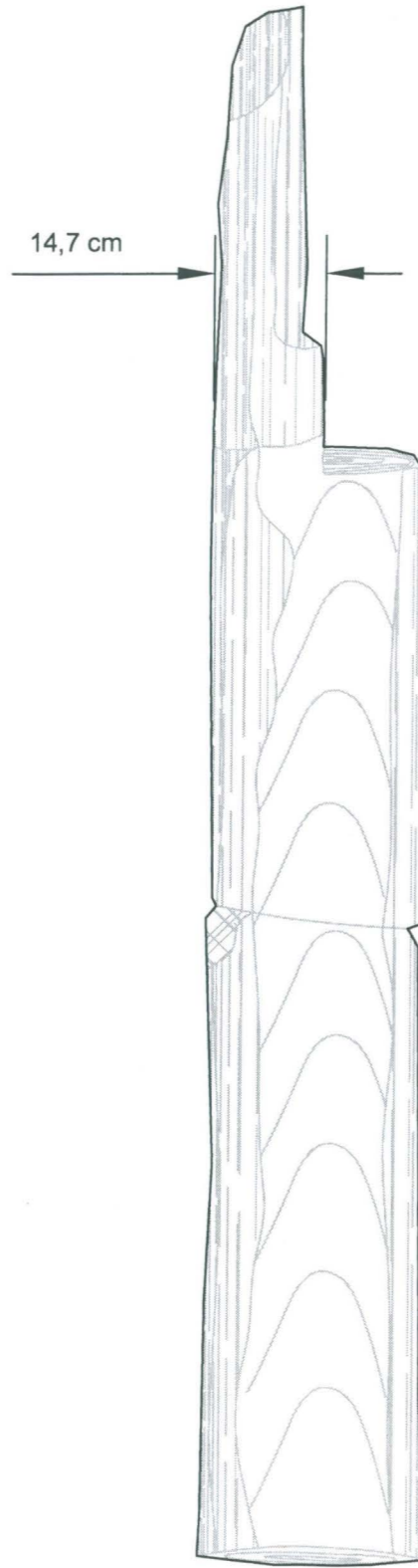

14,7 cm

(D)

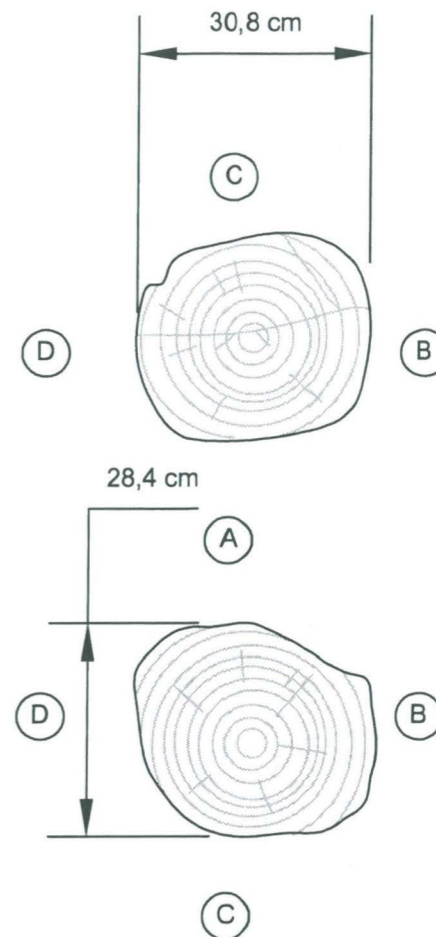

(C)

(D)

(B)

28,4 cm

(A)

(D)

(B)

(C)

TURKU  
Itälaituri 2008

Yksityiskohtapiirros  
Alue 1; R067, ajoitusnäyte D8  
Mk 1:10

MITTAUSDOKUMENTOINTI

TURUN MAAKUNTAMUSEO, TURKU

Ilmo Kajala / Mika Ainasoja

5.1002



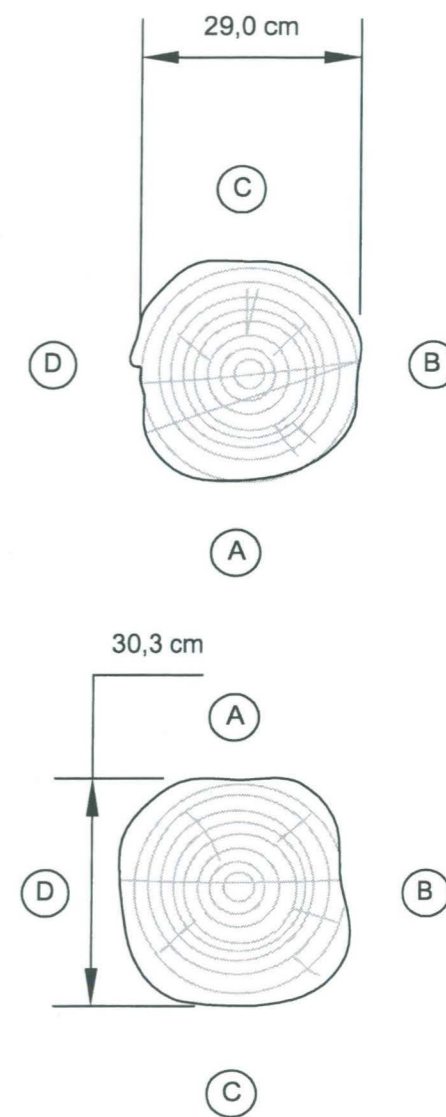
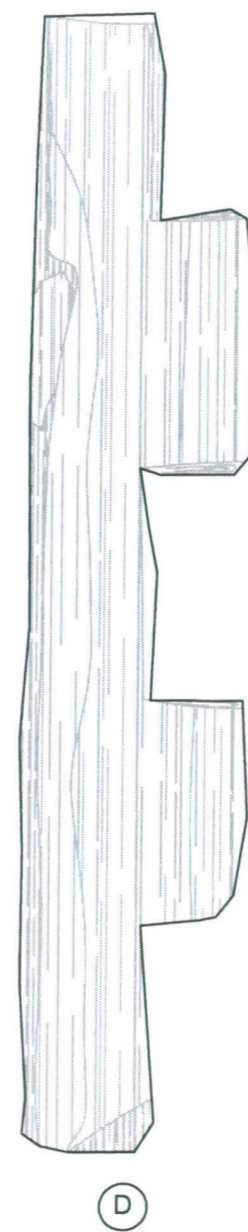
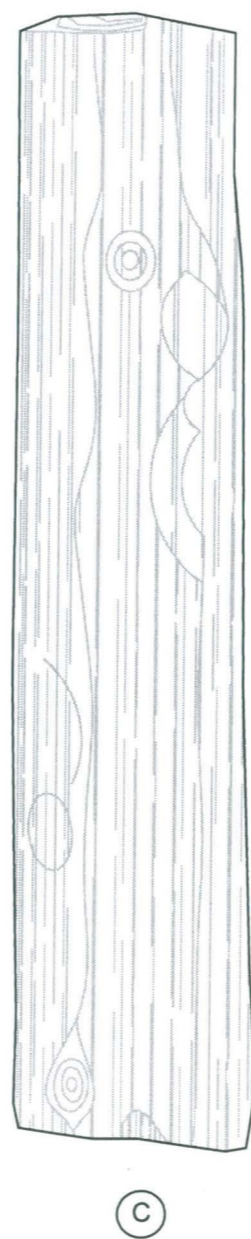
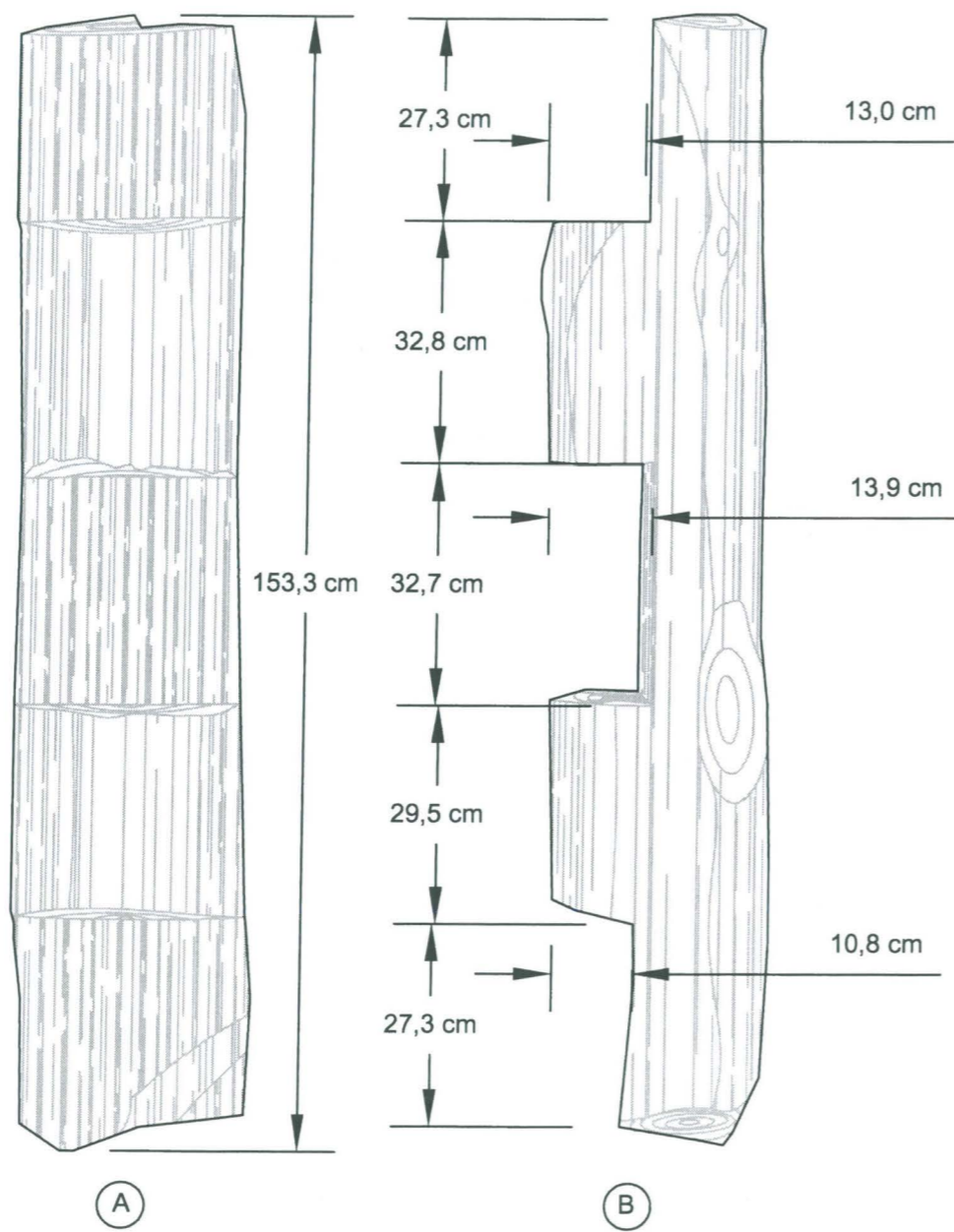
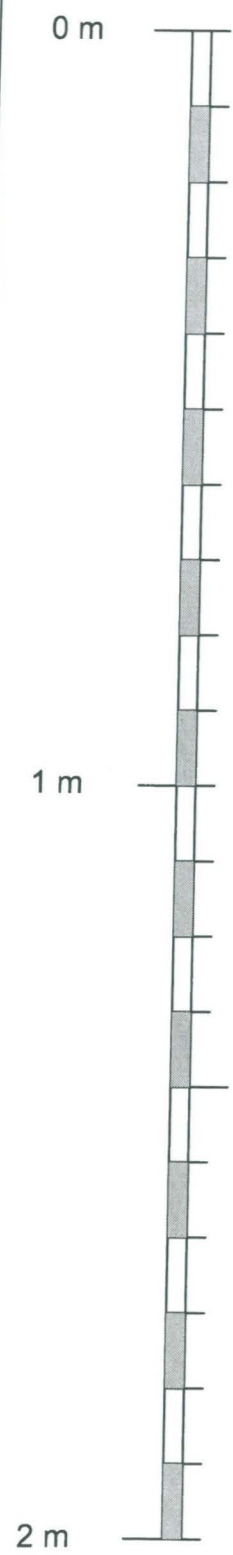

<p><b>TURKU</b> Itälaituri 2008</p>	<p>Yksityiskohtapiirros Alue 1; R067, poikkihirsi Mk 1:10</p>
<p>MITTAUSDOKUMENTOINTI Ilmo Kajala / Mika Ainasoja</p>	<p>TURUN MAAKUNTAMUSEO, TURKU 5.1003</p>



0 m

1 m

2 m

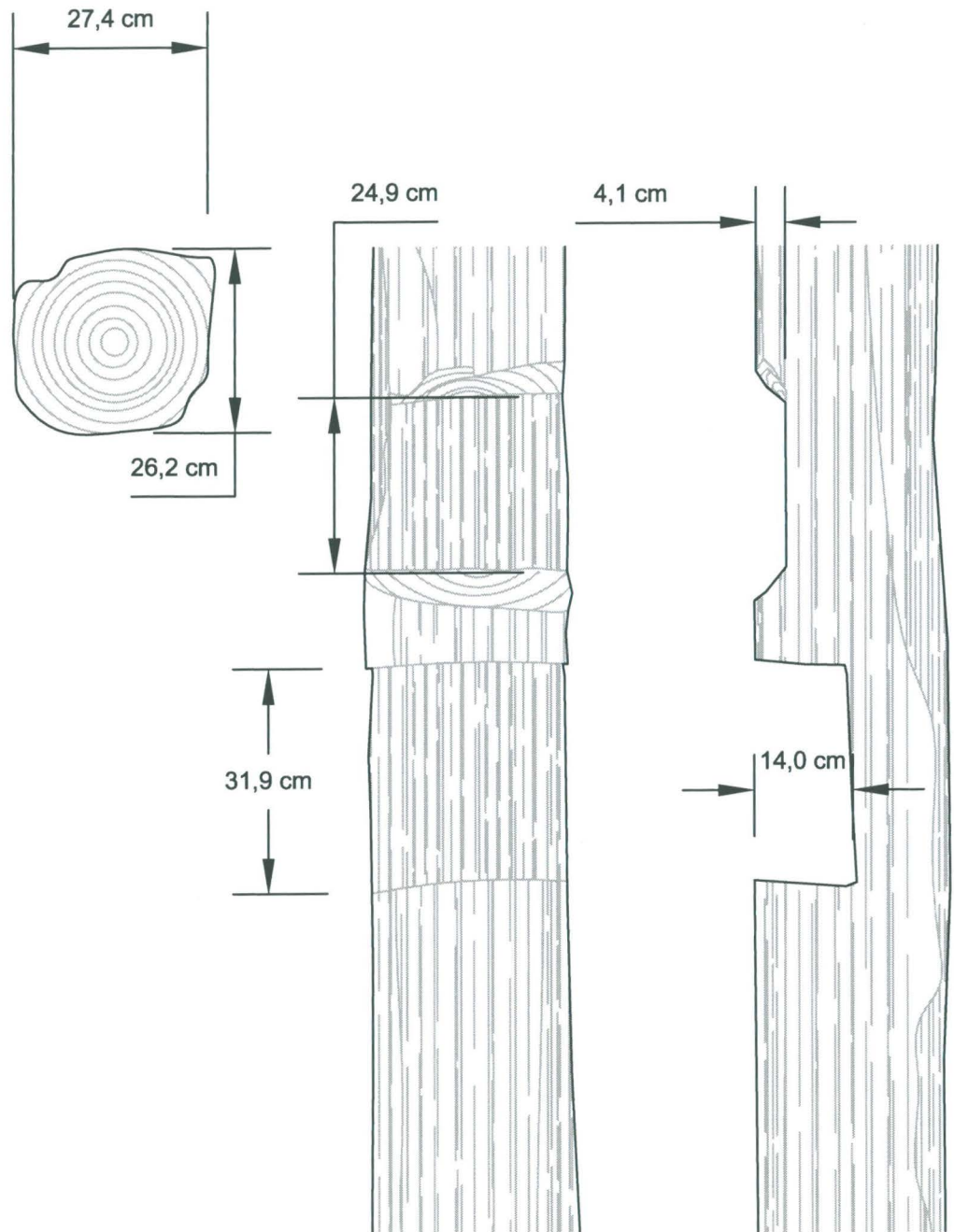

**TURKU**  
**Itälaituri 2008**

Yksityiskohtapiirros  
Alue 1; R067  
Mk 1:10

MITTAUSDOKUMENTOINTI  
Ilmo Kajala / Mika Ainasoja

TURUN MAAKUNTAMUSEO, TURKU

5.1004



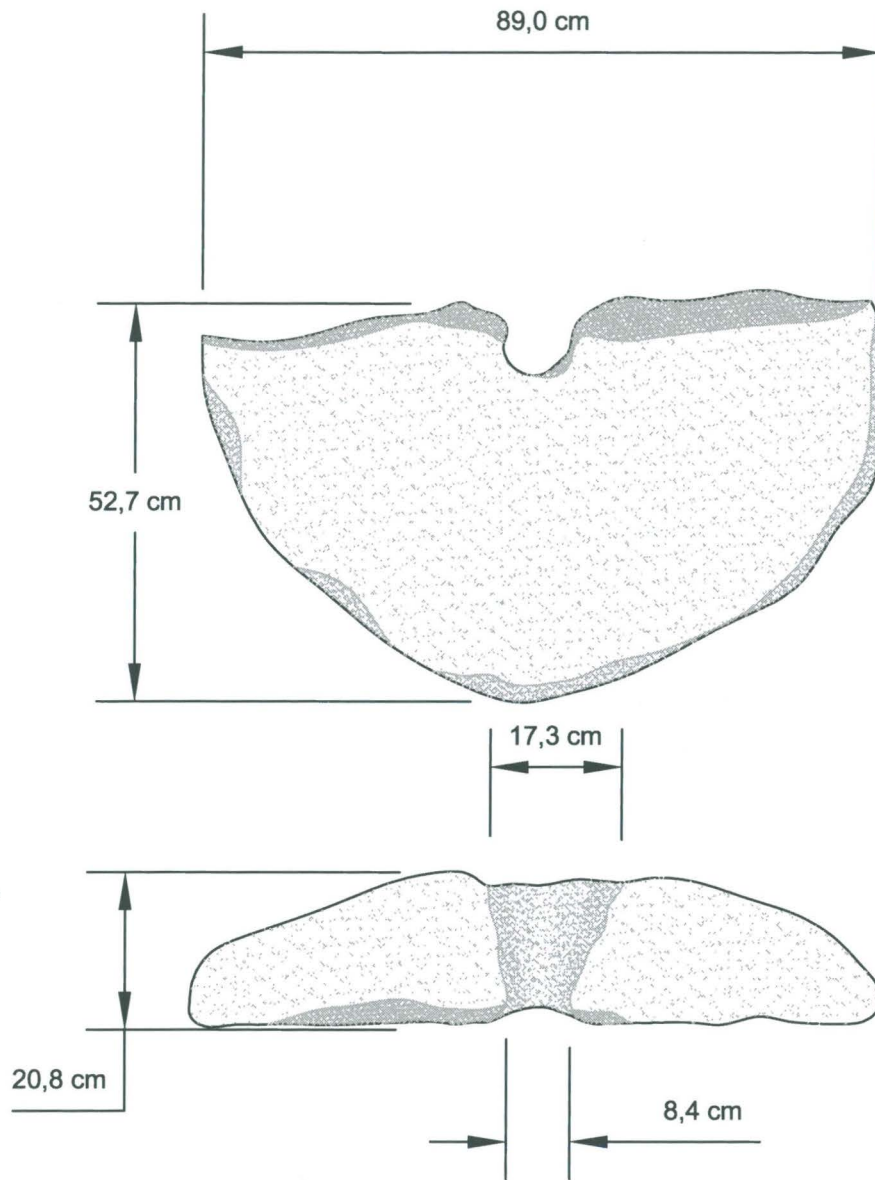
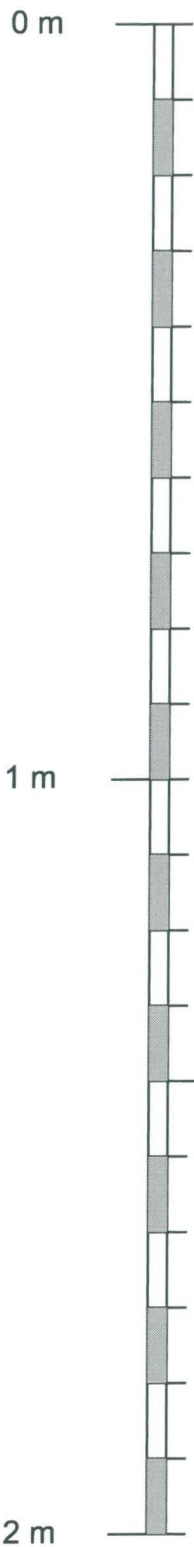

**TURKU**  
**Itälaituri 2008**

Yksityiskohtapiirros  
 Alue 3; RF 11  
 Myllynkivi  
 Mk 1:10

MITTAUSDOKUMENTOINTI

TURUN MAAKUNTAMUSEO, TURKU

Ilmo Kajala / Mika Ainasoja

5.3001







# Turku Itälaituri 2008

## Ajoitusnäytteet

N:o	Yksikkö	Näytteen laatu	Rakenne	Kuvaus	Ajoitettu
001	68	Dendrokronologinen	R068 paalu, alue 1, kuoppa 1	Pyöreän paalun keskiosasta	<input type="checkbox"/>
002	68	Dendrokronologinen	R068 paalu, alue 1, kuoppa 1	Pyöreän paalun keskiosasta	<input checked="" type="checkbox"/>
003	84	Dendrokronologinen	R084 Alue 1, kuoppa 1	Ohut pyöreä vaakapuu.	<input checked="" type="checkbox"/>
004	84	Dendrokronologinen	R084, alue 2, kuoppa 1	Pyöreä ohut vaakapuu	<input type="checkbox"/>
005	86	Dendrokronologinen	R086, alue 1, kuoppa 2	Ohuehko pyöreä vaakapuu	<input type="checkbox"/>
006	68	Dendrokronologinen	R068, alue 1, kuoppa 2	Pyöreä ohuehko vaakapuu	<input type="checkbox"/>
007	67	Dendrokronologinen	R067, vanhan laiturirakenteen sisempi pitkittäispuu, alue 1, kuoppa 3	Nelikulmaiseksi veistetty paksuhko hirsi, jossa selkeät lustot	<input type="checkbox"/>
008	67	Dendrokronologinen	R067, vanhan laiturirakenteen joenpuoleinen pitkittäishirsi.	Nelikulmaiseksi veistetty paksuhko hirsi, jossa selkeät lustot	<input type="checkbox"/>
009	87	Dendrokronologinen	R087, alue 1, kuoppa 2	Pyöreän vaakahirren keskeltä sahattu pala, lustot melko selkeät	<input checked="" type="checkbox"/>
010	87	Dendrokronologinen	R087, alue 1, kuoppa 2	Pyöreän vaakahirren keskeltä sahattu pala, lustot melko selkeät	<input type="checkbox"/>
011	108	Dendrokronologinen	R108C, alue 1, kuoppa 3	Pyöreän hirren pala, tervelustoinen	<input checked="" type="checkbox"/>
012	68	Dendrokronologinen	Paalu, alue 1, kuoppa 4	Osa pystypaalua	<input type="checkbox"/>
013	68	Dendrokronologinen	R068 pystypaalu, alue 1, kuoppa 3	Pyöreän pystypaalun osa	<input type="checkbox"/>
014	67	Dendrokronologinen	R067 laiturirakenteen salvottu poikkipuu, alue 1, kuoppa 5	Salvotusta poikkihirrestä sahattu ehjä nelikulmainen pala, lustot selvät	<input type="checkbox"/>
015	67	Dendrokronologinen	R067:n joenpuoleisen pitkittäispuun alla ollut pystypaalu (salvoksen vieressä)	Pyöreästä pystypaalusta sahattu pala, puuaines melko tervettä	<input checked="" type="checkbox"/>
016	163	Dendrokronologinen	R163, paalurivistön yksi paalu, alue 2, koekuoppa 1	Pyöreä paalunpala, osin lahonnut	<input checked="" type="checkbox"/>
017	177	Dendrokronologinen	R177, vanhan laiturirakenteen kaakkoisin paksu hirsi.	Pyöreä paksu hirsi, pahoin laho, hajoamistilassa.	<input type="checkbox"/>
018	67	Dendrokronologinen	R067 laiturirakenteen salvottu poikkipuu, alue 1, kuoppa 3	Salvotusta poikkihirrestä sahattu ehjä nelikulmainen pala, lustot selvät	<input checked="" type="checkbox"/>



N:o	Yksikkö	Näytteen laatu	Rakenne	Kuvaus	Ajoitettu
019	67	Dendrokronologinen	R067, sisempi pitkittäispuu, alue 1, kuoppa 5	Pala paksusta neliskulmaisesta hirrestä, lustot selvät	<input checked="" type="checkbox"/>
020	163	Dendrokronologinen	R163, paalurivistön yksi paalu, alue 2, koekuoppa 1	Pala pyöreästä pystypaalusta, osin laho	<input type="checkbox"/>
021	177	Dendrokronologinen	Rakenteen R177 ylimpiä poikkihirsiä	Melko laho ja oksainen	<input type="checkbox"/>
022	177	Dendrokronologinen	Rakenteen R177 ylimpiä poikkihirsiä	Melko laho ja oksainen	<input type="checkbox"/>
023	177	Dendrokronologinen	Rakenteen R177 luoteinen paksu hirsi	Halkaisijaltaan lähes 0,5 metrin pyöreä hirsi, lustot selvät	<input checked="" type="checkbox"/>
024	177	Dendrokronologinen	Rakenteen R177 koillinen sivuhirsi	Pyöreä hirsi, lustot melko selvät.	<input checked="" type="checkbox"/>
025	177	Dendrokronologinen	Rakenteen R177 alempi lyhyt tukipuu	Samasta puusta sahattu kaksi erillistä palaa, lahoja.	<input type="checkbox"/>
026	177	Dendrokronologinen	Rakenteen R177 ylempi tukipuu	Samasta puusta sahattu kaksi erillistä palaa, lahoja.	<input checked="" type="checkbox"/>





---

**DENDROKRONOLOGIAN LABORATORIO**  
**EKOLOGIAN TUTKIMUSINSTITUUTTI**  
**BIOTIETEIDEN TIEDEKUNTA, JOENSUUN YLIOPISTO**

---

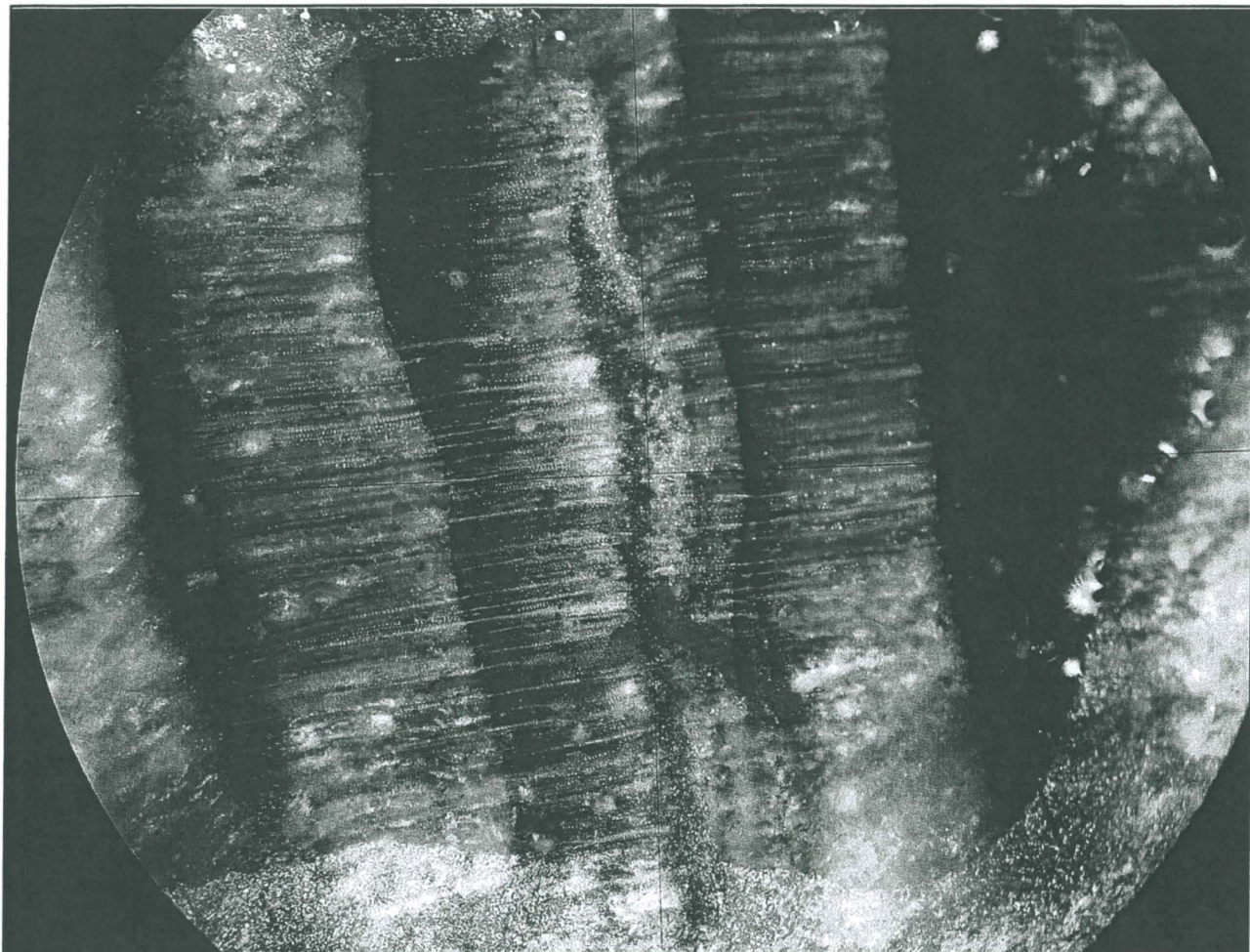

Traumaattista solukkoa vuoden 1302 alkukesällä muodostuneessa varhaispuussa.

*Turun maakuntamuseon vuoden 2008 Aurajoen itälaiturin viereisten arkeologisten kaivausten puulöytöjen iänmääritys. Dendrokronologiset ajoitukset FIT0701-FIT0710. Dendrokronologian laboratorion ajoitusseloste 344.*

*Pentti Zetterberg*



JOENSUUN YLIOPISTO Biotieteiden tiedekunta Ekologian tutkimusinstituutti			DENDROKRONOLOGIAN LABORATORIO							
PUULUSTOAJOITUKSEN SELOSTE					N:o 344		Näytteet: F1T0701-F1T0710			
Kohde: Vuoden 2008 arkeologisten kaivausten puulöydöt								Tunnus: F1T07		
Paikka: Itälaiturin viereinen alue					Kunta: Turku					
Työn tilaaja: Turun maakuntamuseo					Tilaus: 11.11.2008 Juhani Kostet					
Näytteenotto: 2008			N-lkm <sup>0</sup> : 10/10		Näytteiden säilytys: Dendrokronologian laboratorio					
Puulajianalyysi: Pentti Zetterberg			Lustomittaus: Pentti Zetterberg			Ajoitus: Pentti Zetterberg				
N:o	Sijainti kohteessa: <sup>1</sup>	Sp. <sup>2</sup>	lkm.	mean	s.d.	a.c.	m.s.	Vuodet	Pt. <sup>3</sup>	Puun kaatoaika <sup>4</sup>
01	Dendro 2 rakenne R068		<40	-	-	-	-	-	-	hajaputkiloinen lehtipuu
02	Dendro 9 rakenne R087	1	52	162.8	77.0	819	.212	1321-1372	1A	talvikausi 1372/1373
03	Dendro 11 rakenne R108C	1	61	175.6	55.6	414	.255	1276-1336	1A	talvikausi 1336/1337
04	Dendro 15 rakenteen R067 alla	1	70	104.3	46.3	.836	.212	1608-1677	2B	kesä 1677
05	Dendro 16 rakenne R163	1	38	206.1	102.6	.871	.188	? - ?	2A	lustosarja liian lyhyt
06	Dendro 18 rakenne R067	1	86	177.9	114.7	.950	.192	1595-1680	3A	1680 jälkeen 0-5 vuotta
07	Dendro 19 rakenne R067	1	76	210.9	108.9	.933	.166	1606-1681	2A	talvikausi 1681/1682
08	Dendro 23 rakenne R177	1	210	117.7	56.0	.846	.167	1142-1351	1A	alkukesä 1351
09	Dendro 24 rakenne R177	1	121	74.1	27.0	.811	.164	1230-1350	1A	talvikausi 1350/1351
10	Dendro 26 rakenne R177		n. 30	-	-	-	-	-	-	hajaputkiloinen lehtipuu

Huom. Näytteen F1T0709 tunnusluvut on kasvuhäiriöiden takia laskettu aikajaksolta 1270-1350

#### Lausunto:

Turun maakuntamuseon vuoden 2008 Turun Aurajoen itälaiturin viereisiltä arkeologisilta kaivauksilta tutkittiin kymmenen puunäytettä. Näytteet on otettu TMM-kaivausryhmän toimesta. Kaivauksella otetut näytteet olivat 15-50 cm pituisia poikkileikkauskappaleita. Dendrokronologian laboratoriossa näytekappaleista leikattiin 4-5 cm paksuiset poikkileikkauskiekot, joihin preparoitiin kahdesta kolmeen mittauslinjaa. Näytteistä tehtiin puulajin määrittäminen: kaikki näytteet kahta lukuunottamatta ovat männystä (*Pinus sylvestris* L.). Kaksi näytettä (Dendro 2 ja Dendro 26, liitekuva 1) ovat hajaputkiloista lehtipuuta eikä niitä näin ollen voida ajoittaa dendrokronologisin menetelmin. Vuosilustot mitattiin kiekkoista ytimeistä pintaan millimetrin sadasosan tarkkuudella Kutschenreiter Digitalpositiometer -lustomikroskoopilla kaikilta linjoilta. Mittaustulokset yhdistettiin keskiarvosarjaksi eli puun lustosarjaksi. Näiden sarjojen tilastolliset tunnusluvut on esitetty yllä olevassa taulukossa (lkm. = lustolukumäärä, mean = keskipaksuus, s.d. = keskihajonta, a.c. = 1-asteen autokorrelaatio ja m.s. = keskiherkkyys). Näytteiden vuosilustosarjoja verrattiin kaikkiin Varsinais-Suomesta ja Ahvenanmaalta männystä Dendrokronologian laboratoriossa laadittuihin absoluuttisiin lustokalentereihin.

Kuudessa näytteessä on alkuperäinen kuorenalainen pinta jäljellä, näin ollen niiden kaatoajankohdan ajoitukset ovat vuodentarkkoja. Kahden näytepuun (F1T0704 ja F1T0708) kaatoajankohta voitiin määrittellä muutaman kuukauden tarkkuudella. Yhdessä näytteessä pinta on mahdollisesti hieman kulunut.

- F1T0702: (liitekuva 2) näytteessä on vuosilustoja aikaväliltä 1321 - 1372. Puun alkuperäinen kuorenalainen pinta, myös kaarna, on säilyneenä. Kyseisen puun kaatoajankohta voidaan näin ollen ajoittaa tarkkaan talvikauteen 1372/1373 eli vuoden 1372 kasvukauden päättymisen (elo-syyskuu) ja vuoden 1373 kasvukauden alkamisen (touko-kesäkuu) väliseen aikaan.
- F1T0703: (liitekuva 3) näytteessä on vuosilustoja aikaväliltä 1276 - 1336. Puun alkuperäinen kuorenalainen pinta, myös kaarna, on säilyneenä. Kyseisen puun kaatoajankohta voidaan näin ollen ajoittaa tarkkaan talvikauteen 1336/1337 eli vuoden 1336 kasvukauden päättymisen (elo-syyskuu) ja vuoden 1337 kasvukauden alkamisen (touko-kesäkuu) väliseen aikaan.
- F1T0704: (liitekuva 4) näytteessä on vuosilustoja aikaväliltä 1608 - 1677. Viimeisessä, vuoden 1677 lustossa on vain varhaispuuosuus muodostunut. Puun alkuperäinen kuorenalainen pinta on säilyneenä. Kyseisen puun kaatoajankohta voidaan näin ollen ajoittaa poikkeuksellisen tarkkaan vuoden 1677 kasvukauden alkupuoleen (kesäkuu). Kesä 1677 on myös aikaisin mahdollinen ajankohta, jolloin kyseinen puu on voitu käyttää tarkoitukseensa.
- F1T0705: (liitekuva 5) näyte on poikkeuksellisen nopeakasvuisesta puusta ja sen sarjassa on vain 38 vuosilustoa. Tämä on liian vähäinen määrä yksittäisen näytteen luotettavaan dendrokronologiseen ajoitukseen.
- F1T0706: (liitekuva 6) näytteessä on vuosilustoja aikaväliltä 1595 - 1680. Puu on veistämätön, pyöreämäinen, mutta pinnan mahdollisen vähäisen kulumisen takia puun viimeisiä vuosilustoja saattaa olla kadonnut. Näytteessä on jäljellä 60 mm paksu mantopuukerros, joten pinnasta mahdollisesti puuttuva vuosilustomäärä on hyvin vähäinen, korkeintaan 5 vuosilustoa, mutta todennäköisesti vähemmän. Puun kaataminen voidaan näin ollen rajata aikavälille 1680 - 1685. Tulos on hyvin samansuuntainen samasta rakenteesta otetun näytteen F1T0707 kanssa.
- F1T0707: (liitekuva 7) näytteessä on vuosilustoja aikaväliltä 1606 - 1681. Puun alkuperäinen kuorenalainen pinta, nilapinta, on säilyneenä. Kyseisen puun kaatoajankohta voidaan näin ollen ajoittaa tarkkaan talvikauteen 1681/1682 eli vuoden 1681 kasvukauden päättymisen (elo-syyskuu) ja vuoden 1682 kasvukauden alkamisen (touko-kesäkuu) väliseen aikaan. Tulos on hyvin samansuuntainen samasta rakenteesta otetun näytteen F1T0706 kanssa.



F1T0708: (liitekuva 8) näytteessä on vuosilustoja aikaväliltä 1142 - 1351. Viimeisessä, vuoden 1351 lustossa on vain hieman varhaispuuosuuden solukkoa muodostunut. Puun alkuperäinen kuorenalainen pinta on säilyneenä. Kyseisen puun kaatoajankohta voidaan näin ollen ajoittaa poikkeuksellisen tarkkaan vuoden 1351 kasvukauden alkuun (touko-kesäkuu). Kesä 1351 on myös aikaisin mahdollinen ajankohta, jolloin kyseinen puu on voitu käyttää tarkoitukseensa.

F1T0709: (liitekuva 9) näytteessä on vuosilustoja aikaväliltä 1230 - 1350. Puun alkuperäinen kuorenalainen pinta, myös kaarna, on säilyneenä. Kyseisen puun kaatoajankohta voidaan näin ollen ajoittaa tarkkaan talvikauteen 1350/1351 eli vuoden 1350 kasvukauden päättymisen (elo-syyskuu) ja vuoden 1351 kasvukauden alkamisen (touko-kesäkuu) väliseen aikaan.

Joensuussa 26.3.2009

  
Pentti Zetterberg  
Dendrokronologian laboratorion esimies

Viittausohjeet: Zetterberg, P. 2009. Turun maakuntamuseon vuoden 2008 Aurajoen itälaiturin viereisten arkeologisten kaiivausten puulöytöjen iänmääritys. Dendrokronologiset ajoitukset F1T0701-F1T0710. Joensuun yliopisto, Biotieteiden tiedekunta, Ekologian tutkimusinstituutti, Dendrokronologian laboratorio, ajoituseloste 344: 1-7.

Yhteystiedot: Dendrokronologian laboratorio, Ekologian tutkimusinstituutti, Biotieteiden tiedekunta, Joensuun yliopisto, PL 111, 80101 JOENSUU. Käyntiosoite: Yliopistokatu 7, Natura-talo.  
Sähköposti: [pentti.zetterberg@joensuu.fi](mailto:pentti.zetterberg@joensuu.fi), Internet: [www.joensuu.fi/penttizetterberg](http://www.joensuu.fi/penttizetterberg)

Yläviitteet: 0: näytelukumäärä runkoa/erillisiä näytteitä.  
1: s. = seinä, hk. = hirsikerta alhaalta lukien.  
2: puulajit, 1 = mänty (*Pinus sylvestris*), 2 = kuusi (*Picea abies*), 3 = tammi (*Quercus robur*).  
3: näytteen pinta, 1 = kaarna, 2 = alkuperäinen, 3 = mantopuu (pintapuu), 4 = sydänpuu,  
A = kesäpuu (myöhäispuu), B = kevätpuu (varhaispuu)  
4: mikäli puun alkuperäinen pinta puuttuu, annetaan kaatovuosi arvioidun puuttuvan lustomäärän mukaan luettuna

## LIITEKUVAT:

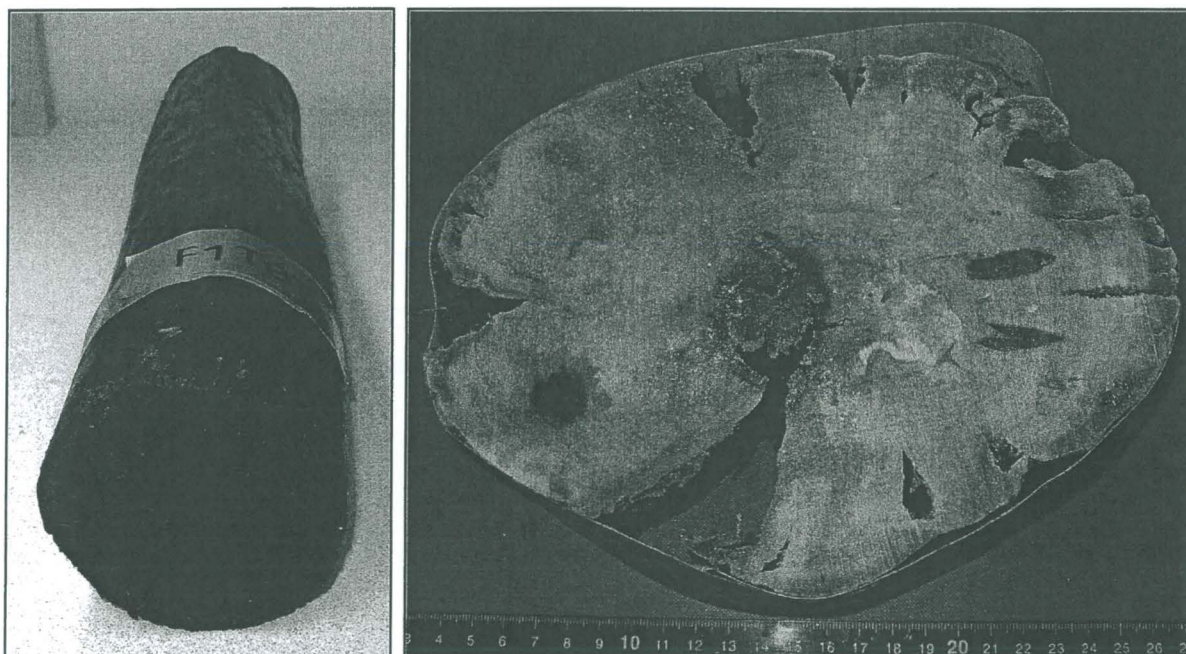

Liitekuva 1. Näytteet Dendro 2 rakenne R068 (vasemmalla) ja Dendro 26 rakenne R177 (oikealla) ovat hajaoutkiloista lehtipuusta, joilla dendrokronologista ajoitusta ei voida tehdä.





.Liitekuva 2. Arkeologinen näyte Dendro 9 rakenne R087 (vasemmalla) sekä siitä sahattu poikkileikkauskieppo ajoitusnäyte F1T0702.

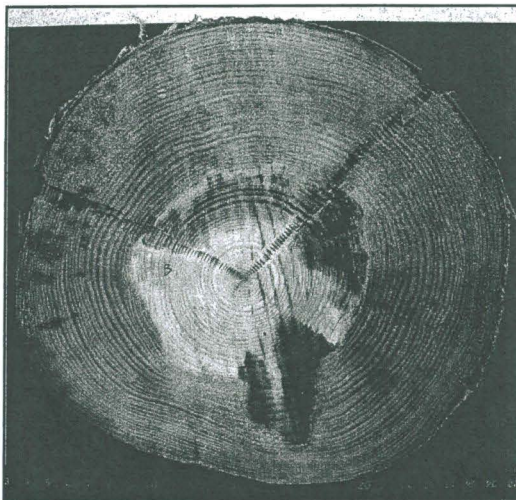

Liitekuva 3. Ajoitusnäyte F1T0703 (poikkileikkauskieppo vasemmalla, oikealla lustomikroskoopissa mitattavana).



Liitekuva 4. Ajoitusnäyte F1T0704.



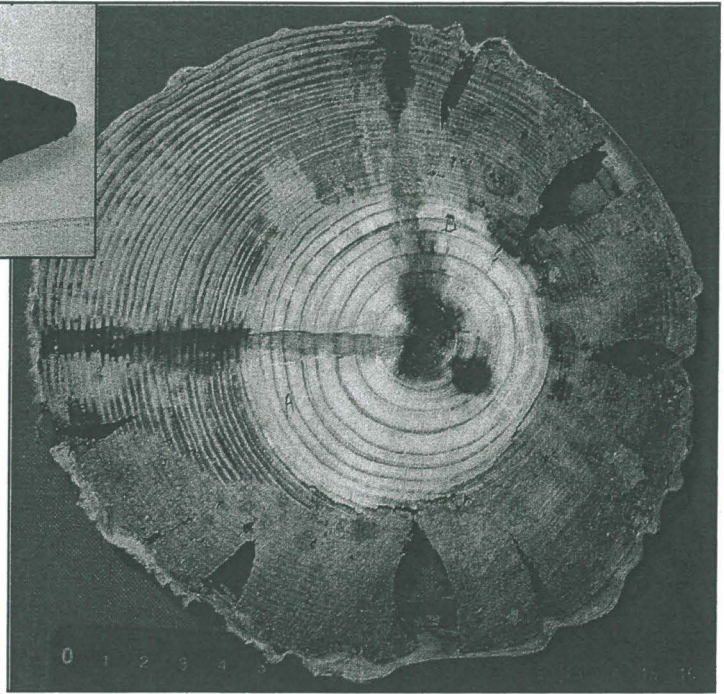
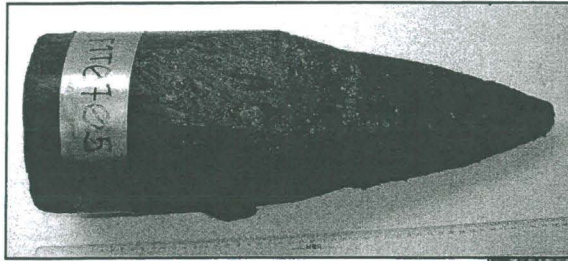

Liitekuva 5. Arkeologinen näyte Dendro 16 rakenne R163 (yllä) ja siitä sahattu poikkileikkauskieppo ajoitusnäyte F1T0705.



Liitekuva 6. Dendrokronologinen ajoitusnäyte F1T0706.



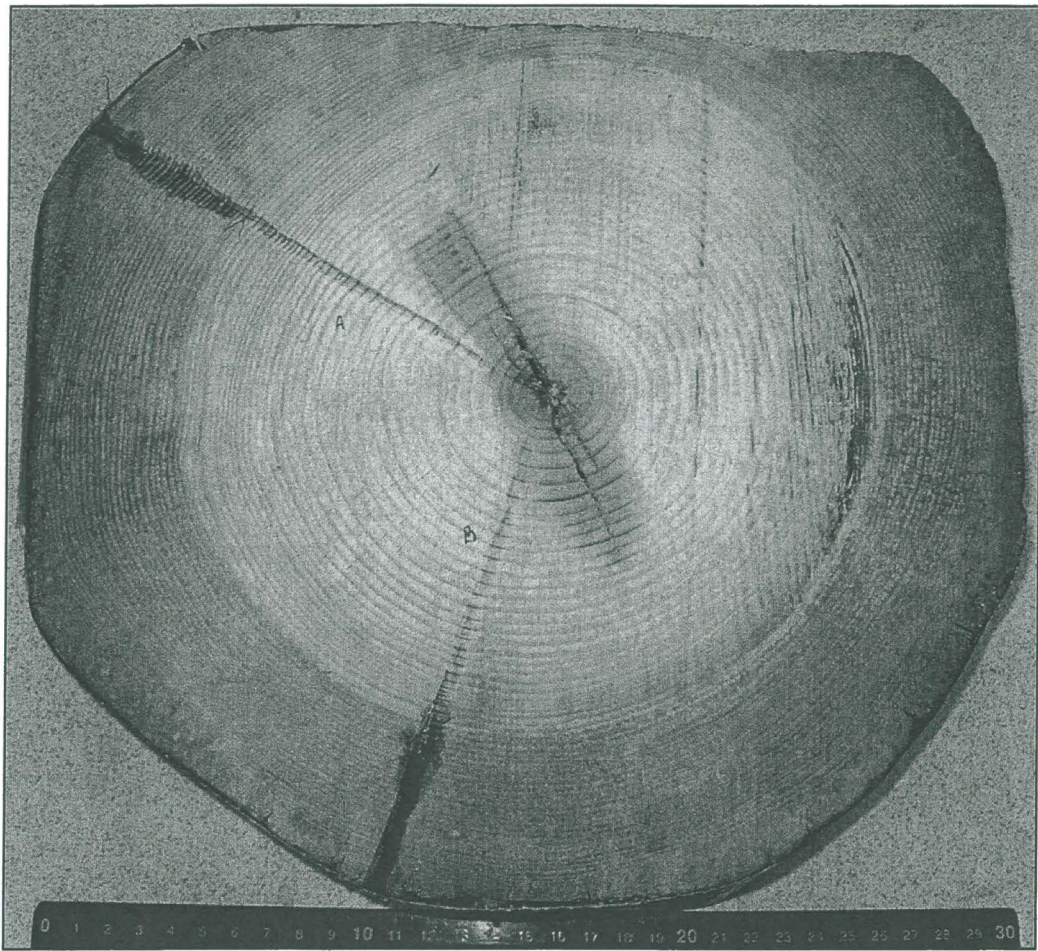

Liitekuva 7. Dendrokronologinen ajoitusnäyte F1T0707.

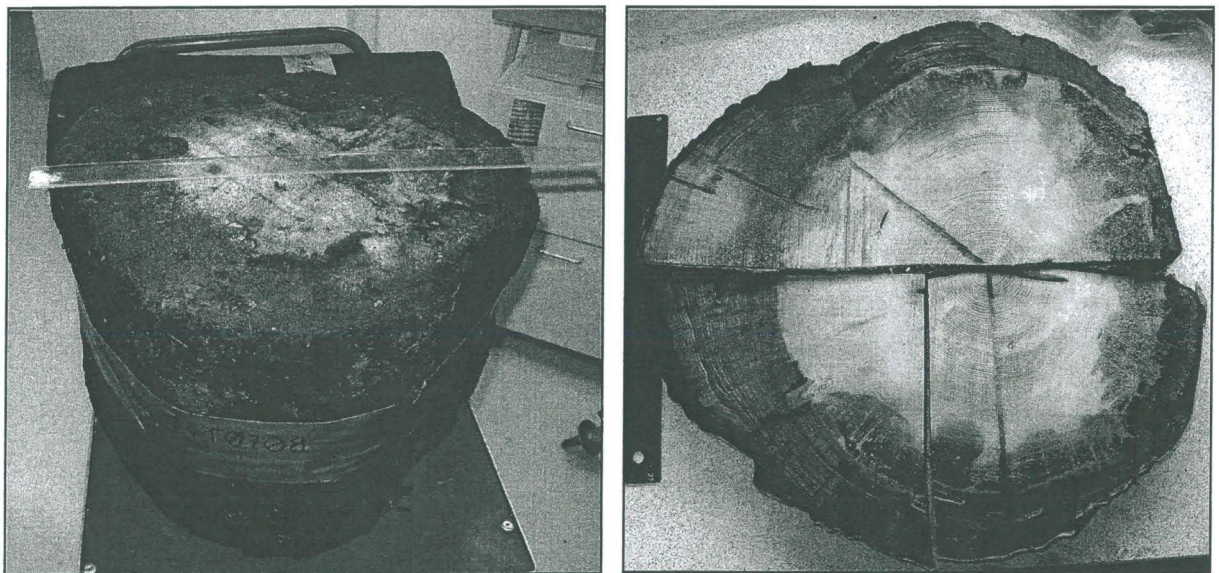

Liitekuva 8. Arkeologinen näyte Dendro 23 rakenne R177 (vasemmalla) sekä siitä sahattu poikkileikkauskieppo ajoitusnäyte F1T0708.



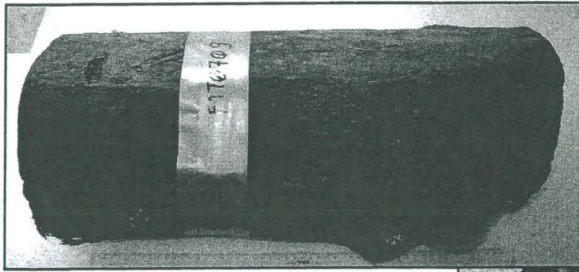

Liitekuva 9. Arkeologinen näyte Dendro 24 rakenne R177 (yllä) ja siitä sahattu poikkileikkauskieppo ajoitusnäyte F1T0709.

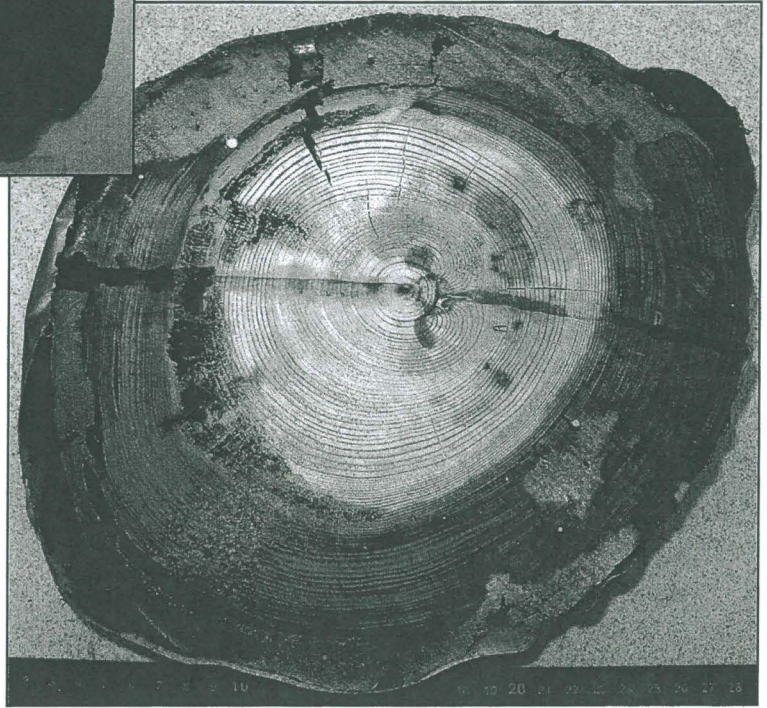





## Rakennefragmentit

Numero	Yksikkö	Laji	Kuvaus
01	60	Tiili	Tiilen katkelma, jossa yhdellä sivulla heinien (Poaceae) painanteita ja yhdellä sivulla kahden sormen painanteet.
02	60	Tiili	Tiilen katkelma, jossa sian sorkan painanne. Sorkan pituus 4,5 cm ja leveys 3,5 cm.
03	79	Muototiili	Ristinmallinen muototiili, jossa sivulla olevat kaksi sakaraa ovat pyöreän mallisia ja päässä oleva sakara on suipponeva.
04	110	Tiili	Tiilen pala (4 x 4 x 3,5 cm), jossa pinnassa runsaasti viivapainanteita.
05	79	Tiili	Kourumaisen kattotiilen pää 12 x 10 x 5 cm.
06	176	Tiili	Tiilen katkelma, leveys 14 cm, paksuus 9,5 cm.
07	101	Tiili	Tiili, jonka pintatasoon piirretty risti. Koko 29 x 14,5 x 6,2 cm.
08	79	Kivi	Kivi, jonka toinen pinta ja kaksi sivua hioutunut sileäksi. Mitat 19 x 13 x 10 cm.
09	136	Kivi	Paksu laattamaisen kiven katkelma, jonka ala- ja yläpinta sileä, lattiakivi?. Mitat 22,5 x 22 x 7 cm
10	147	Kivi	Kalkkikiven paloja samasta keskittymästä, osa paloista muotoiltuja, jalustasta?
11	130	Muu	Myllynkiven puolikas rakenteen R114 alla kerroksessa M130. Myllynkiven halkaisija on ollut noin 92 cm ja suurin paksuus 17 - 19 cm. Myllynkiven silmä on ollut suppilomainen, minkä yläleveys on ollut noin 20 cm ja alaosan 10 cm.





- KA001:001 Yksikkö M1. . Kaakeli, 6 kpl. . Sileäpintaisten levykaakeleiden paloja ja yksi kaakeliuunin kierresorvauskoristeltu kulmapala sekä kolme listan palaa. Paloissa vihreä lyijylasite, jonka alla valkoinen saviliete.
- KA001:002 Yksikkö M1. R003. Kaakeli, 1 kpl. . Pala kaakelin reunasta. Ulkopinnalla ruskea lasite.
- KA001:003 Yksikkö M1. R003. Kaakeli, 1 kpl. . Pala kaakelin kiinnityslistasta. Vaaleaa savilietettä hieman kaikilla pinnoilla.
- KA001:004 Yksikkö M1. Alue 2, koeoja 1. Kaakeli, 1 kpl. . Koristekaakelin reunapala, lasitus tumman vihreä (lähes musta), koristeena kasviornamentiikkaa.
- KA006:001 Yksikkö M6. . Kaakeli, 1 kpl. . Pala kaakelin reunalistasta. Pinnalla vihreä lasite, joka osittain lohjennut pois.
- KA009:001 Yksikkö M9. . Kaakeli, 1 kpl. . Ruukkukaakelin pala, suosastaan nelikulmainen. Sisäpinnalla vihreä lyijylasite. Pala ollut tulella ja lasite kupruillut.
- KA009:002 Yksikkö M9. . Kaakeli, 1 kpl. . Sileäpintaisten levykaakelin kulmapala, jossa sisäpinnalla vihreä lyijylasite ja saviliete koko pinnalla. Takaosa paikoin lohjennut pois.
- KA009:003 Yksikkö M9. M009d. Kaakeli, 1 kpl. . Pala kaakelin reunasta, boluskoristelua ja vihreä lasite, joka suurimmalta osin rapissut pois.
- KA009:004 Yksikkö M9. . Lattiatiili, 1 kpl. . Lattiatiili, jossa päällä keltainen lyijylasite ja alla kiinnittämiseen käytettyä laastia. Yhdessä murtuneessa reunassa myös mahdollinen kasvipainanne (viljanjyvä).
- KA044:001 Yksikkö M44. . Kaakeli, 2 kpl. . Levykaakeleiden kiinnityslistojen katkelmia. Molemmissa rippeitä vihreästä lyijylasitteesta, jonka alla valkoinen saviliete.
- KA065:001 Yksikkö M65. . Lattiatiili, 1 kpl. . Lattiatiilen katkelma. Yläpinnalla keltainen lyijylasite.
- KA065:002 Yksikkö M65. . Lattiatiili, 1 kpl. . Lattiatiilen katkelma. Yläpinnalla vihreä lyijylasite.
- KA066:001 Yksikkö M66. . Kaakeli, 1 kpl. . Ruukkukaakelin reunapala. Reunan poikkileikkaus harjamainen. Molemmilla pinnoilla keltainen lyijylasite.
- KA073:001 Yksikkö M73. . Lattiatiili, 1 kpl. . Nelikulmaisen lattiatiilen kulmapala. Päällispuolella vihreä lyijylasite. Paksuus 2,7 cm.
- KA073:002 Yksikkö M73. . Kaakeli, 1 kpl. . Ruukkukaakelin kylkipala. Kylki taipuu epäsäännöllisesti, eikä tasaisen kaarevasti kuten astioissa. Reuna ei säilynyt. Sisäpinnalla vaalean ruskea lyijylasite.
- KA079:001 Yksikkö M79. M079A, Kuoppa 1. Lattiatiili, 1 kpl. . Nelikulmainen lattiatiili. Sivun pituus 11,5 cm. Alapinta kapeampi kuin yläpinta. Päällispuolella epätasainen vihreä lyijylasite, jota hieman myös reunoilla. Päällispinnalla myös palaneen saven pieniä möykkyjä. Hieman nokea alapinnalla ja reunoilla.
- KA079:002 Yksikkö M79. M079B, Kuoppa 5. Lattiatiili, 1 kpl. . Lasittamaton lattiatiilen katkelma.
- KA079:003 Yksikkö M79. M079B, Kuoppa 6. Lattiatiili, 1 kpl. . Nelikulmaisen lattiatiilen puolikas. Päällispinnalla vihreä lyijylasite. Ehjän sivun pituus 11,5 cm. Tiilen paksuus 2,5 cm.
- KA079:004 Yksikkö M79. M079B, Kuoppa 5. Lattiatiili, 3 kpl. . Nelikulmaisen lattiatiilen paloja. Palat sopivat yhteen ja muodostavat 11,5 x 11,5 kokoisen lattiatiilen. Tiilen paksuus 3 cm.
- KA079:005 Yksikkö M79. M079A, Kuoppa 5. Lattiatiili, 1 kpl. . Nelikulmaisen lattiatiilen pieni kulmapala. Hieman rippeitä vihreästä lyijylasitteesta.
- KA079:006 Yksikkö M79. M079B, Kuoppa 7. Lattiatiili, 1 kpl. . Puolikas neliönmuotoisen lattiatiilen katkelma. Yhden sivun pituus noin 11,5 cm. Päällispuolella vihreä lyijylasite. Tiilen paksuus noin 2,7 cm.
- KA079:007 Yksikkö M79. M079, Kuoppa 7. Lattiatiili, 1 kpl. . Lähes kokonainen neliönmuotoinen lattiatiili. Yhden sivun pituus noin 11 cm. Tiilen paksuus 2,5 cm. Päällispuolella vihreä lyijylasite.
- KA079:008 Yksikkö M79. M079A. Kaakeli, 1 kpl. . Lattiatiilen katkelma, neliön muotoinen, sileä. Pinnalla jälkiä harmaanvihertävästä lyijylasitteesta. Mitat 111 x 111 mm, paksuus 25 mm.
- KA079:009 Yksikkö M79. M079 B, kuoppa 3. Kaakeli, 1 kpl. . Lattiatiilen katkelma, pinnalla jälkiä harmaanvihertävästä lyijylasitteesta.
- KA083:001 Yksikkö M83. . Lattiatiili, 2 kpl. . Lattiatiilien katkelmia, joissa päällispuolella keltainen lyijylasite, jonka alla valkoinen saviliete.
- KA101:001 Yksikkö M101. M101, Alue 3. Kaakeli, 7 kpl. . Sileäpintaisten levykaakeleiden katkelmia sekä kapeiden kuperan muotoisten listakaakeleiden katkelmia. Etupinnoilla vihreä lyijylasite, jonka alla valkoinen saviliete.
- KA102:001 Yksikkö M102. . Kaakeli, 2 kpl. . Reliefikoristeisen levykaakelin levyosan katkelma sekä kiinnityslistan reunapala. Etupinnoilla vihreä lyijylasite, jonka alla valkoinen saviliete. Reliefikoriste kasvialueinen.
- KA102:002 Yksikkö M102. . Kaakeli, 1 kpl. . Ruukkukaakelin reunapala. Reunan poikkileikkaus harjamainen. Molemmilla pinnoilla keltaisen ja vihreän kirjava lyijylasite.
- KA104:001 Yksikkö M104. . Kaakeli, 1 kpl. . Suurikokoinen kulmakaakeli. Sileäpintainen ja vihreälasitteinen.
- KA109:001 Yksikkö M109. . Kaakeli, 1 kpl. . Levykaakelin kulman takaosan katkelma, josta kiinnityslista lähtenyt.
- KA112:001 Yksikkö M112. Alue 3. Kaakeli, 1 kpl. . Sileäpintaisten levykaakelin katkelma. Vihreä lyijylasite, jonka alla valkoinen saviliete.
- KA126:001 Yksikkö M126. Alue 3. Kaakeli, 1 kpl. . Ruukkukaakelin reunapala. Reunan poikkileikkaus koukkumainen. Pala lasittamaton. Reuna kaartuu tasaisen pyöreästi.
- KA127:001 Yksikkö M127. Alue 3. Lattiatiili, 1 kpl. . Paksun suorakaiteen muotoisen lattiatiilen katkelma. Tiilen paksuus noin 4 cm. Päällispinnalla hieman vihreää lyijylasitetta.
- KA132:001 Yksikkö M132. Alue 3. Lattiatiili, 1 kpl. . Suorakaiteen muotoisen paksun lattiatiilen katkelma. Tiilen paksuus noin 3,2 cm. Päällispuolella vihertävän keltainen lyijylasite.
- KA132:002 Yksikkö M132. Alue 3. Lattiatiili, 2 kpl. . Suorakaiteen muotoisten paksujen lattiatiilien katkelmia. Tiilen paksuus noin 4 cm. Päällispuolella vihreä lyijylasite.
- KA167:001 Yksikkö M167. . Kaakeli, 2 kpl. . Lattiatiilen katkelmia. Pinnalla ruskeanvihertävää lyijylasitetta. Paksuus 24 mm.
- KE001:001 Yksikkö M1. . Keramiikka-astia, 3 kpl. Huokoinen lasittamaton punasavi. Kolmijalkapadan kahva ja 2 kpl jalkoja. Kahva on poikkileikkaukseltaan pyöreä ja onto, päässä nuppi
- KE001:002 Yksikkö M1. . Keramiikka-astia, 1 kpl. Huokoinen lasittamaton punasavi. Kolmijalkapadan kylkipala, jossa kahvan paikka näkyvillä.
- KE001:003 Yksikkö M1. . Keramiikka-astia, 1 kpl. Huokoinen lasitettu punasavi. Astian pohjapala, sisäpinnalla ruskea lyijylasite.
- KE001:004 Yksikkö M1. . Keramiikka-astia, 2 kpl. Huokoinen lasitettu punasavi. Vadin tai ruukun kylkipaloja, toinen paloista astian



- reunasta. Palojen molemmilla pinnoilla vaaleanruskea lyijylasite. Palat ovat eri astioista.
- KE001:005 Yksikkö M1. . Keramiikka-astia, 2 kpl. Huokoinen lasitettu punasavi. Ruukkujen reunapaloja, joissa molemmilla pinnoilla ruskeaa lyijylasitetta.
- KE001:006 Yksikkö M1. . Keramiikka-astia, 1 kpl. Huokoinen lasitettu punasavi. Ruukun tai vadin reunapala, jossa sisäpinnalla ruskea lyijylasite sekä boluskoristelua. Ulkopinnalla lyijylasite osittain lohjennut pois ja pinnalle tarttunut laastia tai savilietettä. Ulkopinnalla myös uurrekoristelua.
- KE001:007 Yksikkö M1. . Keramiikka-astia, 1 kpl. Huokoinen lasitettu punasavi. Astian reunapala, jossa ulkopinta lasittamaton ja sisäpinnalla vaaleanruskea lyijylasite, johon sulanut kiinni hiekkaa.
- KE001:008 Yksikkö M1. . Keramiikka-astia, 1 kpl. Huokoinen lasitettu punasavi. Ruukun reunapala, jossa vertikaalisuuntainen korva. Sisäpinnalla pahoin kulunut ruskea lyijylasite. Lasitetta osittain myös ulkopinnalla korvan päällä.
- KE001:009 Yksikkö M1. . Keramiikka-astia, 11 kpl. Huokoinen lasitettu punasavi. Astian seinäpaloja 7 kpl. Reunapaloja 4 kpl. Sisäpinnalla ruskea lyijylasite, yhdessä palassa vihreä lyijylasite. Ulkopinta lasittamaton. Palat ovat eri astioista.
- KE001:010 Yksikkö M1. . Keramiikka-astia, 14 kpl. Huokoinen lasitettu punasavi. Maalauskoristeisia ja lyijylasitettuja reuna-, pohja- ja seinämien paloja eri astioista. Lasitetta vain sisäpinnoilla, ulkopinta lasittamaton.
- KE001:011 Yksikkö M1. . Keramiikka-astia, 1 kpl. Huokoinen lasitettu punasavi. Astian pohjapala. Sisäpinnalla vihreä lyijylasite, ulkopinta lasittamaton.
- KE001:012 Yksikkö M1. . Keramiikka-astia, 3 kpl. Huokoinen lasitettu punasavi. Vadin reunapaloja 2 kpl sekä yksi pala astian seinämästä. Paloissa sisäpinnalla keltainen lyijylasite. Ulkopinta lasittamaton.
- KE001:013 Yksikkö M1. . Keramiikka-astia, 9 kpl. Huokoinen lasitettu punasavi. Astian paloja, joista kaksi ovat astioiden pohjasta. Toinen pohjapaloista voimakkaasti nokeentunut. Palojen sisäpinnoilla vihertävä lyijylasite, ulkopinta lasittamaton. Palat eri astioista.
- KE001:014 Yksikkö M1. . Keramiikka-astia, 1 kpl. Huokoinen lasitettu punasavi. Astian pala, jossa vihertävä lyijylasite molemmilla pinnoilla. Pala lohjennut reikien kohdalta, reikiä palassa 3 kpl.
- KE001:015 Yksikkö M1. . Keramiikka-astia, 9 kpl. Huokoinen lasitettu punasavi. Paloja eri astioista. Palojen sisäpinnalla ruskea-vihreä lyijylasite. Osa paloista astian reunasta. Osalla pinta tulesa sintraantunut.
- KE001:016 Yksikkö M1. . Keramiikka-astia, 1 kpl. Huokoinen lasitettu punasavi. Boluskoristeisen ja lyijylasitetun astian reunapala. Lasitetta molemmilla pinnoilla.
- KE001:017 Yksikkö M1. . Keramiikka-astia, 1 kpl. Ilman dreijaa tehty. Erittäin karkeasekoitteinen astian kylkipala. Ulkopinnalla musta saviliete. Pala molemmilta pinnoilta lasittamaton.
- KE001:018 Yksikkö M1. . Keramiikka-astia, 1 kpl. Huokoinen lasittamaton. Kapeakaulaisen astian suun reunapala. Suun reunassa katkelma astian korvasta. Saviaines harmaa ja pinta karkea, siihen jäänyt kiinni hiekkaa.
- KE001:019 Yksikkö M1. . Keramiikka-astia, 2 kpl. Kivisavi. Harmaasaviastian pohjapala sekä seinämien pala. Ulkopinta kiillotettu. Valmistettu dreijaamalla. Saviaines harmaa.
- KE001:020 Yksikkö M1. . Keramiikka-astia, 2 kpl. Kivisavi. Palat ovat astian seinämästä. Molempien palojen ulkopinnalla väritön suolalaseite. Toisen palan sisäpinnalla saviliete. Molemmissa saviaines harmaa. Palat ovat eri astioista.
- KE001:021 Yksikkö M1. . Keramiikka-astia, 1 kpl. Kivisavi. Pala astian seinämästä. Ulkopinta väritään musta, mahdollisesti palanut (?) Sisäpinta tumman harmaa. Pinnoilla ei lasitetta. Saviaines kellertävä.
- KE001:022 Yksikkö M1. . Keramiikka-astia, 5 kpl. Kivisavi. Palat astian seinämästä. Ulkopinnoilla ruskea suolalaseite. Sisäpinnat mustan-harmaan väriset. Saviaines harmaa. Palat eri astioista.
- KE001:023 Yksikkö M1. . Keramiikka-astia, 5 kpl. Kivisavi. Seltertipullon paloja, joissa ulkopinnoilla ruskea suolalaseite ja sisäpinnat ovat lasittamattomia. Saviaines vaalea. Palat mahdollisesti samasta pullosta.
- KE001:024 Yksikkö M1. . Keramiikka-astia, 2 kpl. Kivisavi. Seltertipullon seinämien paloja, joissa ulkopinnalla ruskea suolalaseite ja sisäpinta lasittamaton. Saviaines toisessa tumman harmaa ja toisessa vaalea.
- KE001:025 Yksikkö M1. . Keramiikka-astia, 1 kpl. Kivisavi. Pienen astian suuosan katkelma. Suuosan halkaisija noin 2 cm. Pala mahdollisesti voidepurnukasta. Savimassa tumman harmaa, astian molemmilla pinnoilla tummanruskea saviliete ja suolalaseite.
- KE001:026 Yksikkö M1. . Keramiikka-astia, 1 kpl. Kivisavi. Westerwaldin keramiikka-astian kylkipala, jossa ulkopinnalla kuviointia ja koboltinsininen lasitus. Sisäpinnalla väritön lasitus.
- KE001:027 Yksikkö M1. . Keramiikka-astia, 1 kpl. Huokoinen lasitettu. Astian tai mahdollisesti kaakelin pala, jossa toisella puolella tinalaseite ja sinistä koristelua. Toisella puolella heikko ruskea lasite.
- KE001:028 Yksikkö M1. . Keramiikka-astia, 1 kpl. Huokoinen lasitettu punasavi. Weserware- astian kylkipala. Sisäpinnalla kellertävä maalaus ja hieman myös vihreää, päällä kirkas lyijylasite. Ulkopinta lasittamaton. Saviaines hienoa ja väritään vaaleanpunertavaa.
- KE001:029 Yksikkö M1. . Keramiikka-astia, 1 kpl. Huokoinen lasitettu punasavi. Pala astian kyljestä, jossa sisäpinnassa ruskea lasite, ulkopinta lasittamaton. Saviaines vaalean ruskea.
- KE001:030 Yksikkö M1. . Keramiikka-astia, 1 kpl. Fajanssi. Majolika-astian reunapala, jossa toisella pinnalla valkoisen tinalasitteen alla kellertävällä ja sinisellä tehty maalauskoristelua. Toinen pinta lasitettu värittömällä lyijylasitteella.
- KE001:031 Yksikkö M1. . Keramiikka-astia, 3 kpl. Posliini. Yksi pala astian reunasta, yksi pohjasta ja yksi kyljestä. Sisäpinnoilla sinistä koristelua. Yhdessä palassa ulkopinnalla väritön lasite, kahdessa palassa ruskea lasite. Savimassa valkoinen. Palat ovat eri astioista.
- KE001:032 Yksikkö M1. . Keramiikka-astia, 7 kpl. Fajanssi. Osassa paloista vain toisella puolella tinalasitteen alla sinistä koristelua, osassa koristelua molemmilla pinnoilla. Saviaines kellertävä. Palat eri astioista.
- KE001:033 Yksikkö M1. . Keramiikka-astia, 1 kpl. Fajanssi. Pala astian reunasta. Molemmilla pinnoilla valkoisen tinalasitteen alla sinistä koristelua. Saviaines kellertävä.
- KE001:034 Yksikkö M1. . Keramiikka-astia, 1 kpl. Fajanssi. Pala astian pohjasta. Pohjassa valkoisen tinalasitteen alla numeroa kahdeksan esittävä silmukkakuvio. Molemmilla pinnoilla sinistä koristelua. Saviaines kellertävä.
- KE001:035 Yksikkö M1. . Keramiikka-astia, 15 kpl. Hieno fajanssi. Paloja, joissa molemmilla pinnoilla valkoinen tinalaseite. Ei koristelua. Palat eri astioista.
- KE001:036 Yksikkö M1. . Keramiikka-astia, 1 kpl. Huokoinen lasittamaton punasavi. Pala astian kyljestä. Seinämien paksuus 1,5 cm. Ulkopinnalla aalto- ja viivakoristelua. Savimassa karkeaa.
- KE001:037 Yksikkö M1. . Keramiikka-astia, 1 kpl. Huokoinen lasittamaton punasavi. Pala astian niskan taitteesta. Ulkopinnalla sekä osittain sisäpinnalla ruskea saviliete, ei lasitetta.
- KE001:038 Yksikkö M1. . Keramiikka-astia, 1 kpl. Huokoinen lasitettu punasavi. Kolmijalkapadan jalka ja pohjaa. Astian sisäpinnalla ja hieman myös ulkopinnalla vihreää lasitetta.
- KE001:039 Yksikkö M1. . Kaakeli, 1 kpl. Huokoinen lasitettu punasavi. Pala kaakeliasta tai mahdollisesti myös laakeasta vadista. Palan toisella pinnalla vihreä lasite, toinen pinta lasittamaton.



- KE001:040 Yksikkö M1. . Keramiikka-astia, 1 kpl. Huokoinen lasitettu punasavi. Astian kyljen taitteesta. Ulkopinnalla taitteen kohdalla hieman ruskeaa lasitetta.
- KE001:041 Yksikkö M1. . Keramiikka-astia, 1 kpl. Hieno fajanssi. Astian seinäpala. Molemmilla pinnoilla valkoinen tinalasite. Saviaines kellertävä.
- KE001:042 Yksikkö M1. . Keramiikka-astia, 1 kpl. Posliini. Astian kannen katkelma. Saviaines valkoinen.
- KE001:043 Yksikkö M1. R003. Keramiikka-astia, 1 kpl. Huokoinen lasitettu punasavi. Pala astian reunasta. Sisäpinnalla kirkas lasite, ulkopinta lasittamaton ja nokeentunut.
- KE001:045 Yksikkö M1. R003. Keramiikka-astia, 1 kpl. Huokoinen lasitettu punasavi. Pala astian reunasta. Molemmilla pinnoilla kirkas lasite.
- KE001:046 Yksikkö M1. R003. Keramiikka-astia, 1 kpl. Huokoinen lasitettu punasavi. Molemmilla pinnoilla kirkas lasite, toisella puolen boluskoristelua.
- KE001:047 Yksikkö M1. R003. Keramiikka-astia, 1 kpl. Huokoinen lasittamaton punasavi. Pala astian reunasta. Molemmat pinnat lasittamattomia, ulkopinnalla nokea.
- KE001:048 Yksikkö M1. R003. Keramiikka-astia, 1 kpl. Kivisavi. Pala astian seinämästä. Ulkopinnalla ruskea lasite. Saviaines harmaa.
- KE001:049 Yksikkö M1. R003. Keramiikka-astia, 1 kpl. Fajanssi. Molemmilla pinnoilla harmaanmusta suolalaseite. Saviaines kellertävä.
- KE001:050 Yksikkö M1. . Keramiikka-astia, 1 kpl. Kivisavi. Pala on kannusta, suuosan ja korvan taitteesta. Korva säilynyt lähes kokonaan. Ulkopinnalla väritön suolalaseite, sisäpinta lasittamaton. Saviaines vaalea.
- KE001:051 Yksikkö M1. . Keramiikka-astia, 1 kpl. Huokoinen lasitettu. Majolika-astian kylkipala. Astian sisäpinnalla valkoinen tinalasite sekä sinistä ja keltaista koristemaalausta. Ulkopinnalla väritön lyijylasite. Savimassa väri vaaleanpunertava. Palan paksuus 0,5 cm.
- KE001:052 Yksikkö M1. Pintamaa. Keramiikka-astia, 1 kpl. Huokoinen lasitettu punasavi. Reunapala Weserware kolmijalkapadasta. Ulkopinnalla yhtenäinen valkoinen saviliete ja kirkas lyijylasite. Ulkopinnalla myös ruskeaksi ja vihreäksi värjättyllä savella tehtyjä ympyrä- risti- ja pistekuvioita. Sisäpinnalla oranssinruskeaksi värjätty saviliete ja lyijylasite. Saviaines hyvin vaalean punainen.
- KE001:053 Yksikkö M1. Pintamaa. Keramiikka-astia, 1 kpl. Kivisavi. Sieburgissa valmistetun kannun puolikas pohjapala. Pohjan reuna muotoiltu sormin aaltomaiseksi (vulstikoristelu). Saviaines kellertävä, värjätynyt maassa paikoin ruosteen väriksi.
- KE001:054 Yksikkö M1. Pintamaa, Alue 3, R91 päältä. Keramiikka-astia, 1 kpl. Huokoinen lasitettu punasavi. Padan tai ruukun reunapala. Sisäpinnalla vihreä lyijylasite. Ulkopinnalla kaksi vaakasuoraa urakoristetta sekä aaltomaista kuviointia, joka tehty painamalla savea sormin ja toisaalta puutikulla.
- KE001:055 Yksikkö M1. Pintamaa, Alue 3, R91 päältä. Keramiikka-astia, 6 kpl. Huokoinen lasitettu punasavi. Bolus- eli valkosavikoristeisten vatien kylki- ja reunapaloja eri astioista. Boluskuviot koostuvat nauhoista. Lasite useimmissa paloissa lohjennut pois.
- KE001:056 Yksikkö M1. Pintamaa, Alue 3, R91 päältä. Keramiikka-astia, 1 kpl. Huokoinen lasitettu punasavi. Pieni astian korvan katkelma. Poikkileikkaus litteän soikea. Hieman rippeitä palaneesta lyijylasitteesta.
- KE001:057 Yksikkö M1. Pintamaa, Alue 3, R91 päältä. Keramiikka-astia, 2 kpl. Posliini. Reuna- ja kylkipala. Molemmissa sisäpinnoilla sinistä kasviaiheista maalauskoristelua.
- KE001:058 Yksikkö M1. Sekoittunutta maata kuoppa 5:n vierestä. Keramiikka-astia, 2 kpl. . Ruukkujen kylkipaloja. Toisessa vihreä lyijylasite, toisessa ruskea.
- KE001:059 Yksikkö M1. Alue 2, koeoja 2, M001. Keramiikka-astia, 1 kpl. Huokoinen lasittamaton punasavi. Kylkipala.
- KE001:060 Yksikkö M1. Alue 2, koeoja 1. Keramiikka-astia, 1 kpl. Huokoinen lasitettu punasavi. Savipadan jalka, lasitus pääosin lohjennut, jäljellä ruskeaa lyijylasitetta.
- KE001:061 Yksikkö M1. Alue 2, koeoja 1. Keramiikka-astia, 3 kpl. Huokoinen lasitettu punasavi. Kylkipaloja, sisä- ja ulkopinnalla lyijylasite ruskeaa tai vihreää. Yhdessä palassa jälkiä bolussavikoristelusta.
- KE001:062 Yksikkö M1. Alue 2, koeoja 1. Keramiikka-astia, 1 kpl. Kivisavi. Kylkipala, vaalean kellertävä.
- KE001:063 Yksikkö M1. Alue 2, koeoja 1. Keramiikka-astia, 1 kpl. Kivisavi. Kylkipala, ulkopinnalla ruskea saviliete, sisäpinta vaalean ruskea, murtopinta harmaa.
- KE006:001 Yksikkö M6. . Keramiikka-astia, 2 kpl. Huokoinen lasitettu punasavi. Laakean vadin pohjapala ja kylkipala. Palat sopivat yhteen. Sisäpinnalla valkosaviliete, jonka päällä vihreä lasite. Lasite lohjennut osittain pois ja kupruillut palossa. Ulkopinta lasittamaton.
- KE006:002 Yksikkö M6. . Keramiikka-astia, 1 kpl. Huokoinen lasitettu punasavi. Pala astian reunasta. Reunan päällä savilietekoristelu, samoin kuin sisäpinnalla näkyvillä hieman savilietekoristelua. Sisäpinta lasitettu, ulkopinta lasittamaton.
- KE006:003 Yksikkö M6. . Keramiikka-astia, 1 kpl. Huokoinen lasitettu punasavi. Pala vadista, sisäpinnalla saviliete koristelua ja heikko lyijylasite. Ulkopinta lasittamaton.
- KE006:004 Yksikkö M6. . Keramiikka-astia, 4 kpl. Huokoinen lasitettu punasavi. Yksi pala astian reunasta. Kaikissa paloissa sisäpinnassa kellertävä lyijylasite. Ulkopinta lasittamaton. Palat eri astioista.
- KE006:005 Yksikkö M6. . Keramiikka-astia, 2 kpl. Huokoinen lasittamaton punasavi. Palat astian reunasta, pinnat lasittamattomia. Palat eri astioista.
- KE006:006 Yksikkö M6. . Keramiikka-astia, 5 kpl. Huokoinen lasitettu punasavi. Yksi pala astian reunasta. Sisäpinnoilla ruskea lyijylasite, joka kupruillut tulesa. Ulkopinnat lasittamattomia, mutta nokeentuneita. Palat eri astioista.
- KE006:007 Yksikkö M6. . Keramiikka-astia, 1 kpl. Huokoinen lasitettu punasavi. Sisäpinnalta ruskea lyijylasite. Ulkopinta lasittamaton ja siinä dreijauksen jälkiä. Seinämä huomattavan paksu, 0,9 cm.
- KE006:008 Yksikkö M6. . Keramiikka-astia, 1 kpl. Huokoinen lasitettu punasavi. Majolika vadin pohjapala. Astian sisäpinnalla valkoinen tinalasite sekä sinistä ja keltaista koristemaalausta. Ulkopinnalla väritön lyijylasite. Savimassan väri vaaleanpunertava. Astian paksuus 0,8 cm.
- KE006:009 Yksikkö M6. . Keramiikka-astia, 1 kpl. Kivisavi. Astian seinämän pala, voi olla selteripullosta. Ulkopinnalla ruskea suolalaseite, sisäpinta lasittamaton. Astia hyvin ohut, seinämä paksuus 0,4 cm. Savimassa harmaa.
- KE006:010 Yksikkö M6. . Keramiikka-astia, 1 kpl. Kivisavi. Böömiläisen harmaasavikeramiikka-astian seinämän pala. Molemmat pinnat lasittamattomia. Ulkopinnassa tumma maalauskoristelu, saattanut olla väriltään sininen alun perin. Savimassa harmaa.
- KE007:001 Yksikkö R7. R007. Keramiikka-astia, 2 kpl. Huokoinen lasitettu punasavi. Astioiden reunapaloja, joissa sisäpinnalla saviliete ja paikoitellen lasitetta jäljellä. Lasitteen päällä hiekkaa. Ulkopinnat lasittamattomia. Palat eri astioista.
- KE007:002 Yksikkö R7. R007. Keramiikka-astia, 1 kpl. Kivisavi. Astian reunapala, sisäpinnalla heikko lasite, ulkopinnalla saviliete.
- KE008:001 Yksikkö M8. . Keramiikka-astia, 2 kpl. Huokoinen lasitettu punasavi. Kolmijalkapadan jalkoja, joista suuremmassa



- lasitetta molemmilla pinnoilla, ulkopinnalla myös nokea. Pienemmässä jalassa hippunen lasitetta ulkopinnalla.
- KE009:001 Yksikkö M9. . Keramiikka-astia, 1 kpl. Huokoinen lasitettu punasavi. Kolmijalkapadan tai vadin reunapala, jossa ulkopinnalla aaltomaista nauhakoristelua. Sisäpinnalla ja palan reunan päällä vahva lyijylasite, ulkopinnalla heikko. Lasite väriltään ruskea.
- KE009:002 Yksikkö M9. . Keramiikka-astia, 1 kpl. Huokoinen lasitettu punasavi. Astian reunapala, jossa voimakas profilointi. Sisäpinnalla vihreä lyijylasite, ulkopinta lasittamaton, mutta valkoista savilietettä näkyvillä.
- KE009:003 Yksikkö M9. . Keramiikka-astia, 4 kpl. Huokoinen lasitettu punasavi. Mahdollisesti lautasen palasia. Sisäpinnalla vihreä lyijylasite, ulkopinta lasittamaton. Suurimmassa palassa ulkopinnalla voimakasta nokeentumista.
- KE009:004 Yksikkö M9. . Keramiikka-astia, 1 kpl. Huokoinen lasitettu punasavi. Astian reunapala, profiloitu. Molemmilla pinnoilla ruskea lyijylasite. Ulkopinnalla uurrekoristelua.
- KE009:005 Yksikkö M9. . Keramiikka-astia, 11 kpl. Huokoinen lasitettu punasavi. Reuna- ja pohjapaloja eri astioista. Sisäpinta lasitettu kaikissa paloissa. Lyijylasitteen värit vaalean ruskea, ruskea ja vihreä. Ulkopinta lasittamaton, parissa palassa nokea/karstaa ulkopinnalla.
- KE009:006 Yksikkö M9. . Keramiikka-astia, 10 kpl. Huokoinen lasitettu punasavi. Astioiden kylkipaloja. Molemmilla pinnoilla ruskea lyijylasite. Osa paloista todennäköisesti samasta astiasta.
- KE009:007 Yksikkö M9. . Keramiikka-astia, 1 kpl. Huokoinen lasittamaton. Pala astian pohjan ja kyljen taitteesta. Sisäpinnalla valkosavilietettä.
- KE009:008 Yksikkö M9. . Keramiikka-astia, 1 kpl. Huokoinen lasittamaton punasavi. Pala astian reunasta. Ulkopinnalla uurteita. Molemmat pinnat lasittamattomia. Sisäpintaa lohjennut pois.
- KE009:009 Yksikkö M9. . Keramiikka-astia, 2 kpl. Huokoinen lasitettu punasavi. Astian kylkipaloja, joissa sisäpinnalla vihertävä lyijylasite, ulkopinta lasittamaton. Lasite tulesa sintraantunut kupruille.
- KE009:010 Yksikkö M9. . Keramiikka-astia, 1 kpl. Huokoinen lasitettu punasavi. Boluskoristeisen astian pala, sisäpinta koristeltu. Sisäpinnalle tarttunut hiekkaa. Ulkopinta lasittamaton, nokeentunut.
- KE009:011 Yksikkö M9. . Keramiikka-astia, 2 kpl. Huokoinen lasitettu punasavi. Reunapaloja, joista toisessa sisäpinnalla lasite ja ulkopinta lasittamaton. Pala tulesa sintraantunut osittain kuonamaiseksi. Toisessa palassa sisäpinnalla saviliete, lasite heikko.
- KE009:012 Yksikkö M9. . Keramiikka-astia, 2 kpl. Huokoinen lasittamaton punasavi. Kylkipaloja, joissa pienemmässä palassa hieman profilointia. Molemmat pinnat lasittamattomia.
- KE009:013 Yksikkö M9. . Keramiikka-astia, 1 kpl. Huokoinen lasitettu punasavi. Reunapala. Astian sisäpinnalla heikko lasite, ulkopinnalla nokea tai tumma saviliete. Saviaines tumman harmaa.
- KE009:014 Yksikkö M9. . Keramiikka-astia, 1 kpl. Huokoinen lasitettu punasavi. Boluskoristeisen astian paloja, joista suurin pala on astian reunasta. Sisäpinta lasitettu ja koristelu maalattu keltaisella ja vihreällä. Ulkopinta lasittamaton. Palat samasta astiasta.
- KE009:015 Yksikkö M9. . Keramiikka-astia, 1 kpl. Huokoinen lasitettu punasavi. Boluskoristeisen astian pohjapala. Sisäpinta lasitettu, ulkopinta lasittamaton.
- KE009:016 Yksikkö M9. . Keramiikka-astia, 1 kpl. Huokoinen lasitettu punasavi. Suunreunapala, profiloitu, lasitus lohjennut, ollut valkoista bolussavella tehtyä viivakoristelua.
- KE009:017 Yksikkö M9. . Keramiikka-astia, 2 kpl. Huokoinen lasittamaton. Astioiden reunapaloja. Molemmat pinnat lasittamattomia. Pienemmässä palassa ulkopinnalla uurrekoristelua, saviaines punertava, suuremmassa pinnalla karstaa tai savilietettä. Saviaines harmaa.
- KE009:018 Yksikkö M9. . Keramiikka-astia, 1 kpl. Huokoinen lasitettu punasavi. Pala vadiasta, jonka ulkopinnalla lyijylasite ja sisäpinnalla lasite lohjennut pois. Ulkopinnalla näkyvillä rantu, joka syntynyt polton yhteydessä kun astia on ladottu toisen astian päälle.
- KE009:019 Yksikkö M9. . Keramiikka-astia, 1 kpl. Huokoinen lasittamaton punasavi. Kolmijalkapadan jalka, joka palanut harmaaksi.
- KE009:020 Yksikkö M9. . Keramiikka-astia, 1 kpl. Huokoinen lasitettu punasavi. Astian pala, jossa sisäpinnalla saviliete ja keltainen lyijylasite. Ulkopinta lasittamaton.
- KE009:021 Yksikkö M9. . Keramiikka-astia, 1 kpl. Huokoinen lasitettu punasavi. Pala astiasta, jossa molemmilla pinnoilla saviliete, lasite lohjennut pois.
- KE009:022 Yksikkö M9. . Keramiikka-astia, 1 kpl. Kivisavi. Partamiehen kannun kahvan katkelma, ruskeatäpläinen suolalaseite. Saviaines harmaa.
- KE009:023 Yksikkö M9. . Keramiikka-astia, 1 kpl. Kivisavi. Seltteripullon kylkipala. Ulkopinnalla ruskea saviliete ja suolalaseite. Sisäpinta lasittamaton. Saviaines harmaa.
- KE009:024 Yksikkö M9. . Keramiikka-astia, 1 kpl. Fajanssi. Molemmiin puolin tinalasitettu astian pala, jossa sisäpinnalla sinistä koristelua. Saviaines kellertävä.
- KE009:025 Yksikkö M9. . Keramiikka-astia, 1 kpl. Hieno fajanssi. Lautasen pohjasta pala, molemmiin puolin valkoinen tinalaseite. Sisäpinnalle maalattu vihreitä lehtiä.
- KE009:026 Yksikkö M9. M009d. Keramiikka-astia, 6 kpl. Huokoinen lasitettu punasavi. Boluskoristeisen vadin kappaleita, joissa sisäpinnalla lyijylasite, ulkopinta lasittamaton. Lasitteessa keltaista, vihreää ja ruskeaa. Palat todennäköisesti samasta astiasta.
- KE009:027 Yksikkö M9. M009d. Keramiikka-astia, 2 kpl. Huokoinen lasitettu punasavi. Boluskoristeisen astian paloja, joissa lyijylasite sisäpinnalla ja ulkopinta lasittamaton. Lasitteessa vihreää keltaista ja ruskeaa. Palat sopivat yhteen.
- KE009:028 Yksikkö M9. M009d. Keramiikka-astia, 2 kpl. Huokoinen lasitettu punasavi. Boluskoristeisen astian reunapaloja, joissa sisäpinnalla lyijylasite ja ulkopinta lasittamaton. Lasitteen värit vihertävä ja kellertävä. Palat ovat eri astioista.
- KE009:029 Yksikkö M9. . Keramiikka-astia, 2 kpl. Huokoinen lasitettu punasavi. Boluskoristeisen astian paloja, joista toinen on reunapala. Lasite on paikoitellen rapissut pois. Kirkas lasite ulkopinnalla, sisäpinta lasittamaton.
- KE009:030 Yksikkö M9. M009d. Keramiikka-astia, 5 kpl. Huokoinen lasitettu punasavi. Lyijylasitetuja astian paloja eri astioista, lasitteen väri vaalean ruskea -ruskea. Lasitetta vain toisella pinnalla, toinen pinta lasittamaton.
- KE009:031 Yksikkö M9. M009d. Keramiikka-astia, 1 kpl. Huokoinen lasittamaton punasavi. Astian reunapala, jossa uurteita ulkopinnalla. Molemmat pinnat lasittamattomia.
- KE009:032 Yksikkö M9. M009d. Keramiikka-astia, 1 kpl. Huokoinen lasitettu punasavi. Astian pohjapala, jossa sisäpinnalla lasite ja ulkopinta lasittamaton. Sisäpinnalla lyijylasite ja boluskoristelua sekä viivakoristelua.
- KE009:033 Yksikkö M9. . Keramiikka-astia, 2 kpl. Huokoinen lasitettu punasavi. Astian paloja, joissa molemmilla pinnoilla ruskea lyijylasite.
- KE009:034 Yksikkö M9. M009d. Keramiikka-astia, 3 kpl. Fajanssi. Paloja astian kyljestä ja yksi pala pohjan taitteesta. Kahdessa palassa toisella puolella valkoinen tinalaseite ja toisella puolen valkoinen tinalaseite ja mustalla ja sinisellä tehtyä koristemaalausta. Yhdessä palassa koristemaalausta molemmilla puolin. Palat samasta astiasta. Saviaines kellertävä.



- KE009:035 Yksikkö M9. . Keramiikka-astia, 2 kpl. Huokoinen lasitettu punasavi. Kylkipaloja, sisäpinnalla karstaantunutta lasitusta, lohjennut. Ulkopinta lasittamaton, matalaa rihlausta.
- KE014:001 Yksikkö M14. . Keramiikka-astia, 1 kpl. Huokoinen lasitettu punasavi. Suurikokoisen kolmijalkapadan kylkipala, jossa jäljellä onton kahvan tyven katkelma. Ulkopinnalla kahvan tyvessä molemmin puolin kaksi isoa sormen painannetta, eli yhteensä neljä painannetta. Kyljen sisäpinnalla ruskea lyijylasite.
- KE016:001 Yksikkö M16. . Keramiikka-astia, 2 kpl. Huokoinen lasitettu punasavi. Ruukun suuosan paloja, jotka sopivat yhteen. Suoosa profiloitu, taittuu ulospäin. Suoosassa ulkopuolella uurrekoristelua. Sisäpinta lasitettu ruskealla lyijylasitteella, ulkopinta lasittamaton. Suoosan päällä boluskoristelua.
- KE016:002 Yksikkö M16. . Keramiikka-astia, 1 kpl. Huokoinen lasittamaton punasavi. Pala astian reunasta. Molemmat pinnat lasittamattomia. Ulkopinnalla uurrekoristelua.
- KE016:003 Yksikkö M16. . Keramiikka-astia, 2 kpl. Huokoinen lasitettu punasavi. Kylkipaloja, joissa sisäpinnalla valkoinen saviliete ja suurimmalta osin pois kulunut lyijylasite. Ulkopinnat lasittamattomia. Toisessa palassa hieman lasitetta ulkopinnalla, mutta pala suurimmalta osin mustan karstan peitossa.
- KE016:004 Yksikkö M16. . Keramiikka-astia, 1 kpl. Huokoinen lasittamaton harmaasavi. Kolmijalkapadan jalka. Jalka haljennut puoliksi. Astian sisäpinnalla vahva karstakerros. Saviaines vaalean harmaa.
- KE016:005 Yksikkö M16. . Keramiikka-astia, 2 kpl. Fajanssi. Yksi pala astian reunasta, toinen pala pohjan ja seinämän taitteesta. Pohjapalassa valkoinen tinalasite molemmilla pinnoilla ja ulkopinnalla näkyvillä myös hieman sinistä koristemaalausta. Kylkipalassa molemmilla pinnoilla valkoinen tinalasite ja mustalla sekä sinisellä tehtyä koristemaalausta. Saviaines kellertävä.
- KE017:001 Yksikkö M17. . Keramiikka-astia, 1 kpl. Huokoinen lasitettu punasavi. Astian kylkipala, sisäpinta lasitettu värittömällä lyijylasitteella, ulkopinta lasittamaton.
- KE017:002 Yksikkö M17. . Keramiikka-astia, 1 kpl. Kivisavi. Suurikokoinen pala astian kyljestä. Ulkopinnalla ruskea suolalosite, sisäpinnalla harmaa suolalosite. Saviaines vaalean harmaa.
- KE018:001 Yksikkö M18. . Keramiikka-astia, 1 kpl. Huokoinen lasitettu punasavi. Kannun korva ja suoosan reunaa. Korva ehjä, vertikaalisuuntainen. Astian sisäpinnalla keltainen lyijylasite, ulkopinta lasittamaton. Korvassa ulkopinnalla uurre ja hieman lasitetta.
- KE018:002 Yksikkö M18. . Keramiikka-astia, 1 kpl. Huokoinen lasitettu punasavi. Astian kylkipala, ulkopinnalla vihreä lyijylasite, sisäpinta mahdollisesti lasittamaton. Sisäpinnalle tarttunut kiinni hiekkaa.
- KE018:003 Yksikkö M18. . Keramiikka-astia, 1 kpl. Huokoinen lasitettu punasavi. Vadin reunapala. Ulkopinta lasittamaton, sisäpinta mahdollisesti lasitettu, pinnalle tarttunut hiekkaa ym.
- KE018:004 Yksikkö M18. . Keramiikka-astia, 2 kpl. Kivisavi. Toinen paloista reiällinen siivilän pala. Toinen mahdollisesti siivilän reunapala. Molemmilla pinnoilla harmaa suolalosite. Saviaines harmaa.
- KE018:005 Yksikkö M18. . Keramiikka-astia, 1 kpl. Huokoinen lasittamaton punasavi. Astian pala, jossa sisäpinnalla valkoinen saviliete. Molemmat pinnat lasittamattomia. Ulkopinnalla uurreita.
- KE018:006 Yksikkö M18. . Keramiikka-astia, 1 kpl. Huokoinen lasitettu punasavi. Kolmijalkapadan kylkipala. Sisäpinnalla oranssinruskea lyijylasite. Ulkopinta lasittamaton. Ulkopinnalla kaksi uraa rihlauskoristelusta. Saviaines erittäin hienojakoinen ja vaalean punertava.
- KE020:001 Yksikkö M20. . Keramiikka-astia, 1 kpl. Huokoinen lasitettu punasavi. Pala on ruukun reunapala, joka on voimakkaasti profiloitu ja paksureunainen. Sisäpinta on lasitettu, ulkopinta osittain lasitettu suoosasta. Lasite on ruskea lyijylasite.
- KE020:002 Yksikkö M20. . Keramiikka-astia, 2 kpl. Huokoinen lasitettu punasavi. Weser ware -astian paloja, joista toinen astian reunasta ja toinen kyljestä. Reunapalassa hieman profilointia. Reunapalassa valkoinen yhtenäinen saviliete ja väritön lyijylasite sekä oranssinruskeaa ja vihreää maalausta. Myös kylkipalassa ulkopinnalla valkoinen saviliete ja väritön lyijylasite sekä oranssinruskeaa maalauskoristelua.
- KE020:003 Yksikkö M20. . Keramiikka-astia, 5 kpl. Huokoinen lasitettu punasavi. Yksi paloista astian reunasta, palassa ruskea lyijylasite sisäpinnalla ja reunan päällä boluskoristelua. Muissa paloissa sisäpinnalla lyijylasite ja ulkopinta lasittamaton. Palat ovat eri astioista.
- KE020:004 Yksikkö M20. . Keramiikka-astia, 1 kpl. Huokoinen lasitettu punasavi. Weserware kolmijalkapadan korva. Ulkopinnalla yhtenäinen valkoinen saviliete ja kirkas lyijylasite. Ulkopinnalla myös ruskeaksi ja vihreäksi värjättyllä savella tehtyjä viiva- ja pistekuviota. Sisäpinnalla oranssinruskeaksi värjätty saviliete ja lyijylasite. Saviaines hyvin vaalean punainen. Korva onto ja sen pää profiloitu kapeaksi nypykäksi.
- KE022:001 Yksikkö R22. . Keramiikka-astia, 1 kpl. Huokoinen lasitettu punasavi. Vadin pala, sisäpinnalla keltainen lyijylasite. Ulkopinta lasittamaton.
- KE022:002 Yksikkö R22. . Keramiikka-astia, 1 kpl. Huokoinen lasitettu punasavi. Pala lasitettu toiselta pinnalta, toinen pinta lasittamaton. Lasittamattomalla pinnalla mustaa karstaa.
- KE022:003 Yksikkö R22. . Keramiikka-astia, 1 kpl. Huokoinen lasitettu punasavi. Pala astian reunasta, ulkopinnalla lasite lähes lohjennut pois. Sisäpinnalla saviliete ja kirkaslyijylasite sekä keltaista ja vihreää boluskoristelua.
- KE022:004 Yksikkö R22. . Keramiikka-astia, 1 kpl. Huokoinen lasittamaton punasavi. Kolmijalkapadan jalka, lasittamaton.
- KE032:001 Yksikkö M32. . Keramiikka-astia, 1 kpl. Huokoinen lasitettu punasavi. Astian reunapala, sisäpinta lohjennut pois. Ulkopinnalla vihreä lyijylasite reunan päällä, muuten ulkopinta lasittamaton.
- KE032:002 Yksikkö M32. . Keramiikka-astia, 1 kpl. Huokoinen lasitettu punasavi. Astian reunapala, sisäpinnalla vihreä lyijylasite. Lasite jatkuu reunan yli ulkopinnalle, mutta ei kata koko pintaa. Ulkopinnalla lasitteen alla uurrekoristelua.
- KE032:003 Yksikkö M32. . Keramiikka-astia, 2 kpl. Huokoinen lasitettu punasavi. Toinen pala astian reunasta, palassa sisäpinnalla ja reunan päällä valkoinen saviliete ja keltainen lyijylasite. Toinen pala on astian kylkipala, jossa kiinni pala astian korvaa. Korva vertikaalisuuntainen. Korva lasittamaton, kylkipalassa keltainen lyijylasite sisäpinnalla. Palat mahdollisesti samasta astiasta.
- KE036:001 Yksikkö M36. . Keramiikka-astia, 6 kpl. Huokoinen lasitettu punasavi. Yksi paloista astian reunasta. Kaikissa paloissa sisäpinnalla ruskea lyijylasite, ulkopinta lasittamaton. Kaikissa paloissa ulkopinnalla mustaa karstaa. Palat ovat eri astioista.
- KE036:002 Yksikkö M36. . Keramiikka-astia, 1 kpl. Huokoinen lasitettu punasavi. Kolmijalkapadan tassumainen jalka. Lohjennut kiinnityskohdasta. Jalka levenee pohjasta levymäiseksi, tassussa sormipainanteet. Jalka lasittamaton, mutta ruskeaa lyijylasitetta pisaroina kahdessa kohdassa.
- KE036:003 Yksikkö M36. . Keramiikka-astia, 1 kpl. Huokoinen lasitettu punasavi. Ruukun suoosa, voimakkaasti profiloitu. Sisäpinnalla keltainen lyijylasite, ulkopinta lasittamaton. Seinämän paksuus 0,9 cm.
- KE036:004 Yksikkö M36. . Keramiikka-astia, 2 kpl. Huokoinen lasitettu punasavi. Yksi paloista kolmijalkapadan jalka ja pohjaa, pituus n. 6,5 cm. Jalassa ei lasitetta, pohjan sisäpinnalla vihertävä lyijylasite. Toinen pala on korvan katkelma, korvassa vihertävä lyijylasite. Palat mahdollisesti samasta astiasta.
- KE036:005 Yksikkö M36. . Keramiikka-astia, 1 kpl. Huokoinen lasitettu punasavi. Pala astian pohjasta. Ulkopinnalla mahdollisesti ollut lasitetta, pinta harmaa ja kiiltävä. Sisäpinta lasittamaton, pohjalla paksu kerros kuonaantunutta ainesta.



KE036:006	Yksikkö M36. . Keramiikka-astia, 1 kpl. Kivisavi. Astian reunapala, ulkopinnalla suuosan alapuolella hieman ruskehtavaa suolalasitetta, loppuosa lasittamaton. Sisäpinta lasittamaton. Saviaines vaalea.
KE037:001	Yksikkö M37. . Keramiikka-astia, 1 kpl. Huokoinen lasitettu punasavi. Pieni kylkipala. Sisäpinnalla vihreä lyijylasite. Ulkopinnalla ruskea lyijylasite. Saviaines hyvin vaalean punertavaa.
KE037:002	Yksikkö M37. . Keramiikka-astia, 1 kpl. Huokoinen lasitettu punasavi. Kylkipala. Sisäpinnalla tumman vihreän ja ruskean kirjava lyijylasite.
KE039:001	Yksikkö M39. . Keramiikka-astia, 2 kpl. Huokoinen lasitettu punasavi. Reuna- ja kylkipala, jotka sopivat yhteen. Palojen sisäpinnoilla vaalean ruskea lyijylasite. Lasite ulottuu hieman reunan yli. Reunan poikkileikkaus suora eli profiloimaton. Kyli ohutseinämäinen.
KE039:002	Yksikkö M39. . Keramiikka-astia, 1 kpl. Huokoinen lasitettu punasavi. Kolmijalkapadan kylkipala, jossa katkelma ontton kahvan tyvestä Kyljen sisäpinnalla ruskea/väritön lyijylasite. Ulkopinnalla hieman nokea ja yksi sormen painanne.
KE039:003	Yksikkö M39. . Keramiikka-astia, 1 kpl. Huokoinen lasitettu punasavi. Kylkipala. Sisäpinnalla tumman vihreä lyijylasite.
KE039:004	Yksikkö M39. . Keramiikka-astia, 1 kpl. Huokoinen lasitettu punasavi. Kylkipala. Sisäpinnalla vihertävän keltainen lyijylasite. Ulkopinnalla kapeaa rihlausta.
KE039:005	Yksikkö M39. . Keramiikka-astia, 1 kpl. Huokoinen lasitettu punasavi. Bolus- eli valkosavikoristeisen vadin kylkipala. Sisäpinnalla vihertävä lyijylasite, joka värjännyt vaaleat bolusnauhat vihreiksi. Myös ulkopinnalla roiske ruskean ja vihreän kirjavasta lasitteesta.
KE044:001	Yksikkö M44. . Keramiikka-astia, 1 kpl. Huokoinen lasitettu punasavi. Tasapohjainen pieni astia, jonka pohjassa reikä. Molemmilla pinnoilla heikkoa vihertävää lyijylasitetta.
KE046:001	Yksikkö M46. . Keramiikka-astia, 1 kpl. Huokoinen lasitettu punasavi. Reunapala. Reunan poikkileikkaus suora eli profiloimaton, mutta hieman kaareva. Sisäpinnalla huonosti tarttunut vihreä lyijylasite. Ulkopinnalla kapeaa rihlausta.
KE046:002	Yksikkö M46. . Keramiikka-astia, 1 kpl. Huokoinen lasitettu punasavi. Kylkipala. Sisäpinnalla vihreä lyijylasite. Ulkopinnalla kapeaa rihlausta.
KE046:003	Yksikkö M46. . Keramiikka-astia, 1 kpl. Huokoinen lasitettu punasavi. Kylkipala. Saviaines erittäin vaalean punertavaa. Sisäpinnalla ollut keltainen lyijylasite, mutta se on lohjennut pääosin pois. Ulkopinnalla leveää rihlausta.
KE047:001	Yksikkö M47. . Keramiikka-astia, 1 kpl. Huokoinen lasitettu punasavi. Reunapala. Sisäpinnalla ja reunan päällä ruskea lyijylasite. Reunassa koukkuomainen profiointi ulkopinnalle.
KE052:001	Yksikkö M52. . Keramiikka-astia, 1 kpl. Hieno fajanssi. Suora kylkipala. Molemmilla pinnoilla valkoinen tinalasite. Ei koristelua.
KE052:002	Yksikkö M52. . Keramiikka-astia, 2 kpl. Huokoinen lasitettu punasavi. Padan tai ruukun reunapaloja, jotka sopivat yhteen. Toinen on reunan sisäpinnan katkelma, toinen ulkopinnan. Molemmilla pinnoilla vihreä lyijylasite. Ulkopinnalla terävällä työkalulla tehtyjä siksak-koristeita.
KE052:003	Yksikkö M52. . Keramiikka-astia, 1 kpl. Huokoinen lasitettu punasavi. Pienen padan kylkipala. Sisäpinnalla ruskea lyijylasite. Ulkopinta erittäin nokinen ja siinä kapeaa rihlausta.
KE052:004	Yksikkö M52. . Keramiikka-astia, 1 kpl. Huokoinen lasitettu punasavi. Kolmijalkapadan ontton kahvan katkelma. Pinnalla hieman rippeitä ruskeasta lyijylasitteesta. Kahvan pää profiloitu koristeurin ja paksunnoksin kolmessa osassa kapenevaksi.
KE055:001	Yksikkö M55. . Keramiikka-astia, 1 kpl. Huokoinen lasitettu punasavi. Padan kylkipala. Sisäpinnalla ruskea lyijylasite. Ulkopinta erittäin nokinen ja siinä kapeaa rihlausta.
KE055:002	Yksikkö M55. . Keramiikka-astia, 1 kpl. Kivisavi. Kylkipala. Lasittamaton. Saviaines vaalean kellertävä.
KE056:001	Yksikkö M56. . Keramiikka-astia, 1 kpl. Huokoinen lasitettu punasavi. Tasapohjaisen ruukun pohjapala. Sisäpinnalla kellertävän vihreä lyijylasite. Ulkopinnalla nokea ja kyljessä leveää rihlausta.
KE056:002	Yksikkö M56. . Keramiikka-astia, 2 kpl. Huokoinen lasitettu punasavi. Reuna- ja kylkipala. Kylkipalassa sisäpinnalla kellertävän vihreä lyijylasite ja ulkopinnalla uurrekoristeita. Reunapalassa ulkopinnalla kellertävän vihreää lyijylasitetta.
KE056:003	Yksikkö M56. . Keramiikka-astia, 2 kpl. Huokoinen lasitettu punasavi. Padan tai ruukun kylkipaloja. Sisäpinnoilla ruskea lyijylasite.
KE056:004	Yksikkö M56. . Keramiikka-astia, 1 kpl. Huokoinen lasitettu punasavi. Laakean tasapohjaisen vadin pohjapala. Sisäpinnalla vihreä lyijylasite, jonka alla valkoinen saviliete.
KE056:005	Yksikkö M56. . Keramiikka-astia, 1 kpl. Huokoinen lasitettu punasavi. Matalan maljamaisen astian reunapala. Reunan poikkileikkaus suora, mutta kyli taittuu voimakkaasti pian reunan jälkeen sisäänpäin. Molemmilla pinnoilla hieman huonosti pintaan tarttunutta vihreää lyijylasitetta.
KE056:006	Yksikkö M56. . Keramiikka-astia, 1 kpl. Huokoinen lasitettu punasavi. Padan tai ruukun reunapala. Sisäpinnalla vihertävän ruskea lyijylasite. Reunan poikkileikkaus suhteellisen suora, hieman ylöspäin kapeneva.
KE056:007	Yksikkö M56. . Keramiikka-astia, 2 kpl. Huokoinen lasitettu punasavi. Reuna- ja kylkipala. Reunapalassa molemmilla pinnoilla ruskea lyijylasite, joka sisäpinnalta hieman lohjennut pois. Kylkipalassa sisäpinnalla ruskea lyijylasite.
KE056:008	Yksikkö M56. . Keramiikka-astia, 1 kpl. Fajanssi. Kylkipala. Sisäpinnalla valkoinen tinalasite ja sinistä maalauskoristelua. Ulkopinta lohjennut pois.
KE056:009	Yksikkö M56. . Keramiikka-astia, 1 kpl. Huokoinen lasitettu punasavi. Kolmijalkapadan ontton kahvan katkelma. Pinnalla hieman roiskeita vihertävän ruskeasta lyijylasitteesta. Päässä pieni paksunnos, profiointi. Päässä reikä eli ontton putken sisäosa näkyy.
KE060:001	Yksikkö M60. . Keramiikka-astia, 1 kpl. Huokoinen lasitettu punasavi. Bolus- eli valkosavikoristeisen vadin pohjapala. Sisäpinnalla vihertävä lyijylasite ja valkosavella tehty kauriin päätä esittävä kuvio. Kauris ollut kokonainen, mutta vaan pää on säilynyt vadin katkelmassa.
KE060:002	Yksikkö M60. . Keramiikka-astia, 1 kpl. Huokoinen lasitettu punasavi. Reunapala. Sisäpinnalla vihertävän ruskea lyijylasite. Reunan poikkileikkaus lähes suora.
KE060:003	Yksikkö M60. . Keramiikka-astia, 1 kpl. Huokoinen lasitettu punasavi. Kylkipala. Ollut tulella, molemmat pinnat mustia. Sisäpinnan lyijylasite palanut karheaksi, röpöilleksi. Ulkopinnalla leveää rihlausta.
KE060:004	Yksikkö M60. . Keramiikka-astia, 1 kpl. Huokoinen lasitettu punasavi. Reunapala. Sisäpinnalla kellertävän vihreä lyijylasite. Ulkopinta nokinen. Reuna taittuu voimakkaasti ulospäin.
KE060:005	Yksikkö M60. . Keramiikka-astia, 2 kpl. Huokoinen lasitettu punasavi. Pieniä kylkipaloja. Sisäpinnoilla ruskea lyijylasite. Isommassa palassa katkelma uurrekoristeesta.
KE060:006	Yksikkö M60. . Keramiikka-astia, 6 kpl. Huokoinen lasitettu punasavi. Laakean bolus- eli valkosavikoristeisen vadin reuna- ja kylkipaloja. Osa paloista sopii yhteen, kaikki samasta astiasta. Palojen sisäpinnoilla kellertävän ja vihreän kirjava lyijylasite, jonka alla valkosavella tehtyjä kuvioita. Yhdessä reunapaloista katkelma reiästä, josta astia on voitu laittaa riippumaan seinälle. Saviaines paikoin suhteellisen vaalean punertavaa.
KE060:007	Yksikkö M60. . Keramiikka-astia, 5 kpl. Huokoinen lasitettu. Reuna- ja pohjapala tasaisesta astiasta. Reunan poikkileikkaus suora. Reunapalassa sisäpinnalla ruskea lyijylasite. Saviaines hienojakoista ja tiivistä.



- KE060:008 Yksikkö M60. . Keramiikka-astia, 3 kpl. Osittain sintraantunut. Kylkipaloja. Saviaines kovaa, mutta ei vaikuta kokonaan sintraantuneelta. Molemmilla pinnoilla heikkoa kiiltävää suolalasetta. Saviaines harmaa.
- KE060:009 Yksikkö M60. . Keramiikka-astia, 4 kpl. Huokoinen lasitettu punasavi. Kylkipaloja. Sisäpinnoilla vihreän ja keltaisen kirjava lyijylasite, johon tarttunut kiinni hiekkaa. Ulkopinnat sileitä tai niissä leveää rihlausta. Saviaines erittäin vaalean punertavaa, lähes keltaista.
- KE060:010 Yksikkö M60. . Keramiikka-astia, 1 kpl. Huokoinen lasitettu punasavi. Bolus- eli valkosavikoristeisen vadin reunapala. Sisäpinnalla valkosavinauhoilla tehtyä ruudukkakoristelua, joka kuitenkin lohjennut pois niin, että vain ruutujen sisäosien lasite jäljellä. Lasite kiehunut kuplille ja myös ulkopinta nokinen, eli pala ollut tulessa. Reunan poikkileikkaus molemmille pinnoille levenevä eli T-kirjaimen muotoinen.
- KE060:011 Yksikkö M60. . Keramiikka-astia, 2 kpl. Huokoinen lasitettu punasavi. Tasapohjaisen vadin pohjapaloja. Palat sopivat yhteen. Sisäpinnoilla vihreä lyijylasite, jonka pinnalle tarttunut hiekkaa.
- KE060:012 Yksikkö M60. . Keramiikka-astia, 5 kpl. Huokoinen lasitettu punasavi. Kylkipaloja. Sisäpinnoilla kellertävän ja vihreän kirjava lyijylasite. Ulkopinnoilla kapeaa rihlausta ja hieman nokea. Osassa paloista lasite palanut kuplille.
- KE060:013 Yksikkö M60. . Keramiikka-astia, 5 kpl. Huokoinen lasitettu punasavi. Bolus- eli valkosavikoristeisten vatiin reuna- kylki- ja pohjapaloja. Palojen sisäpinnoilla tulessa/kuumuudessa kuplinut ja mustunut vihertävä lyijylasite, jonka alla valkosavikoristelua.
- KE060:014 Yksikkö M60. . Keramiikka-astia, 12 kpl. Huokoinen lasitettu punasavi. Tasapohjaisen maljamaisen vadin reuna-, kylki- ja pohjapaloja. Palat samasta astiasta. Sisäpinnalla yhtenäinen valkosaviliete (engobe) ja vihertävän keltainen lyijylasite. Ulkopinnalla rihlausta. Reunan poikkileikkaus vain hieman sisäpinnalla levenevä.
- KE060:015 Yksikkö M60. . Keramiikka-astia, 1 kpl. Fajanssi. Kylkipala. Molemmilla pinnoilla valkoinen tinalasite, toisella pinnalla lisäksi sinistä maalauskoristelua.
- KE060:016 Yksikkö M60. . Keramiikka-astia, 1 kpl. Kivisavi. Kylkipala. Molemmilla pinnoilla tumman ruskea saviliete/suolalasetta. Saviaines tumman harmaa.
- KE060:017 Yksikkö M60. . Keramiikka-astia, 1 kpl. Huokoinen lasitettu punasavi. Weser ware -vadin pohjapala. Astia ollut tulessa/kuumuudessa ja tummunut. Sekä ulko- että sisäpinta hieman nokisia. Sisäpinnalla nauhoista koostuvaa valkosavikoristelua. Keskellä ollut ilmeisesti esittävä kuva-aihe, josta vain katkelma säilynyt. Saviaines hienoa ja vaalean punertavaa.
- KE062:001 Yksikkö M62. . Keramiikka-astia, 1 kpl. Huokoinen lasittamaton harmaasavi. Kylkipala. Saviaines karkeasekoitteinen ja väriltään harmaa.
- KE062:002 Yksikkö M62. . Keramiikka-astia, 1 kpl. Huokoinen lasitettu punasavi. Kylkipala. Sisäpinnalla ruskea lyijylasite. Ulkopinnalla kapeaa rihlausta.
- KE062:003 Yksikkö M62. . Keramiikka-astia, 1 kpl. Huokoinen lasitettu punasavi. Bolus- eli valkosavikoristeisen vadin pohjapala. Sisäpinnan lyijylasite lohjennut pääosin pois. Kyljessä merkkejä valkosavella tehdystä raitakoristelusta ja pohjassa ruudukkakoristelusta. Ruutujen sisäosissa lasitetta vielä kiinni.
- KE064:001 Yksikkö M64. . Keramiikka-astia, 2 kpl. Huokoinen lasitettu punasavi. Bolus- eli valkosavikoristeisen vadin kylkipaloja. Palojen sisäpinnoilla vihertävä lyijylasite, joka värjännyt myös valkosaviraidat vihreiksi. Palat sopivat yhteen.
- KE064:002 Yksikkö M64. . Keramiikka-astia, 1 kpl. Huokoinen lasitettu punasavi. Kylkipala. Sisäpinnalla ruskea lyijylasite.
- KE065:001 Yksikkö M65. . Keramiikka-astia, 1 kpl. Huokoinen lasitettu punasavi. Kylkipala. Molemmilla pinnoilla kellertävän vihreä lyijylasite.
- KE065:002 Yksikkö M65. . Keramiikka-astia, 1 kpl. Huokoinen lasitettu punasavi. Padan kylkipala. Sisäpinnalla vihertävän ruskea lyijylasite. Ulkopinnalla leveää rihlausta.
- KE065:003 Yksikkö M65. . Keramiikka-astia, 1 kpl. Huokoinen lasitettu punasavi. Ruukun reunapala. Sisäpinnalla vihreän ja ruskean kirjava lyijylasite, johon tarttunut hiekkaa kiinni. Reuna taipuu voimakkaasti ulospäin. Ulkopinta hieman nokinen.
- KE065:004 Yksikkö M65. . Keramiikka-astia, 2 kpl. Huokoinen lasitettu punasavi. Maljamaisen astian reuna- ja kylkipala. Molemmilla pinnoilla ruskea/väritön lyijylasite. Reuna kapea ja sen poikkileikkaus lähes suora, hieman ylöspäin levenevä.
- KE065:005 Yksikkö M65. . Keramiikka-astia, 6 kpl. Huokoinen lasitettu punasavi. Reuna- ja kylkipaloja. Sisäpinnoilla ruskea lyijylasite. Reunapalan poikkileikkaus lähes suora, ulkopinnalla urakoristeita.
- KE065:006 Yksikkö M65. . Keramiikka-astia, 2 kpl. Huokoinen lasitettu punasavi. Kolmijalkapadan jalka ja kylkipala. Jalka alaspäin kapeneva, lyhyt ja hieman kaareva. Kylkipalan sisäpinnalla tummanruskea lyijylasite. Ulkopinnalla myös hieman lasitetta, leveää rihlausta ja nokea. Myös jalka nokinen.
- KE065:007 Yksikkö M65. . Keramiikka-astia, 1 kpl. Huokoinen lasitettu punasavi. Kylkipala. Molemmilla pinnoilla yhtenäinen valkosaviliete ja keltainen lyijylasite. Ulkopinnalla lisäksi vihreän kuvion katkelma.
- KE065:008 Yksikkö M65. . Keramiikka-astia, 2 kpl. Huokoinen lasitettu. Reuna- ja kylkipala. Saviaines harmahtava. Reuna taipuu hieman ulkopinnalle. Sisäpinnalla hiekkaa kiinni lasitteessa. Ulkopinta näyttää siltä että siinä paikoin tumma savilietepinta.
- KE065:009 Yksikkö M65. . Keramiikka-astia, 4 kpl. Huokoinen lasitettu punasavi. Bolus- eli valkosavikoristeisten vatiin kylkipaloja eri astioista. Kahdessa ruskea lyijylasite ja kahdessa vihreä, joiden alla valkosavikoristelua.
- KE065:010 Yksikkö M65. . Keramiikka-astia, 1 kpl. Huokoinen lasitettu punasavi. Reunapala. Sisäpinnalla vihreä lyijylasite, jonka alla yhtenäinen valkoinen saviliete.
- KE065:011 Yksikkö M65. . Keramiikka-astia, 1 kpl. Huokoinen lasitettu punasavi. Kylkipala. Sisäpinnalla keltainen lyijylasite, ulkopinnalla vihreä lyijylasite. Molempien alla valkoinen saviliete. Ulkopinnalla voimakkaita rihlauskuvia.
- KE065:012 Yksikkö M65. . Keramiikka-astia, 2 kpl. Huokoinen lasitettu punasavi. Tasapohjaisen maljamaisen vadin reuna-, ja pohjapala. Palat samasta astiasta. Sisäpinnalla yhtenäinen valkosaviliete (engobe) ja vihertävän keltainen lyijylasite. Ulkopinnalla rihlausta. Reunan poikkileikkaus vain hieman sisäpinnalla levenevä.
- KE065:013 Yksikkö M65. . Keramiikka-astia, 1 kpl. Kivisavi. Selteripullon kylkipala. Ulkopinnalla ruskehtava suolalasetta. Saviaines vaalean harmaan ja kellertävän raidallinen.
- KE065:014 Yksikkö M65. . Keramiikka-astia, 1 kpl. Kivisavi. Selteripullon kylkipala. Ulkopinnalla harmaa suolalasetta. Sisäpinnalla ruskean oranssi saviliete. Saviaines vaalean harmaa.
- KE065:015 Yksikkö M65. . Keramiikka-astia, 1 kpl. Kivisavi. Kylkipala. Ulkopinnalla ruskea saviliete ja suolalasetta. Saviaines kellertävän harmaa.
- KE065:016 Yksikkö M65. . Keramiikka-astia, 1 kpl. Fajanssi. Kylkipala. Sisäpinnalla valkoinen tinalasite, jossa sinistä maalauskoristelua. Ulkopinnalla väritön lyijylasite.
- KE065:017 Yksikkö M65. M065B, KU3. Keramiikka-astia, 1 kpl. Huokoinen lasitettu punasavi. Tasapohjaisen vadin pohjapala. Sisäpinnalla vihreän ja kellertävän kirjava lyijylasite. Lasitteen alla S-kirjaimen muotoisista kuvioista ketjun muodostava kuvio. Kuviot hieman koholla, ilmeisesti tehty paksusta valkosaviliettestä.



- KE065:018 Yksikkö M65. M065B. Keramiikka-astia, 1 kpl. Huokoinen lasitettu punasavi. Padan kylkipala. Sisäpinnalla ruskea lyijylasite. Ulkopinta sileä ja nokinen.
- KE065:019 Yksikkö M65. M065B, KU3. Keramiikka-astia, 1 kpl. Huokoinen lasitettu punasavi. Bolus- eli valkosavikoristeisen vadin pohjapala. Pääosa sisäpinnan lasitteesta lohjennut pois. Pieni katkelma ruskeaa lyijylasitetta ja sen alista valkosavinauhaa jäljellä.
- KE065:020 Yksikkö M65. M065B, KU3. Keramiikka-astia, 3 kpl. Huokoinen lasitettu punasavi. Kylkipaloja, ja tasapohjaisen astian pohjapala. Paloissa ruskea lyijylasite.
- KE065:021 Yksikkö M65. M065B, KU3. Keramiikka-astia, 3 kpl. Erittäin kovaksi poltettu. Kylkipaloja. Saviaines harmaata ja erittäin kovaa. Palat olleet tulessa/kuumuudessa ja lasite palanut.
- KE065:022 Yksikkö M65. M065B. Keramiikka-astia, 1 kpl. Kivisavi. Kylkipala. Saviaines vaalean kellertävää. Heikkoa ruskehtavaa tuhkalasitetta ulkopinnalla.
- KE066:001 Yksikkö M66. . Keramiikka-astia, 2 kpl. Huokoinen lasitettu punasavi. Bolus- eli valkosavikoristeisten vatiin pohja- ja kylkipala. Paloissa ruskea lyijylasite, jonka alla katkelmia valkosavilietekoristelusta. Pohjapalassa valkoinen saviliete ulkopinnalla.
- KE066:002 Yksikkö M66. . Keramiikka-astia, 3 kpl. Huokoinen lasitettu punasavi. Reuna- ja kylkipaloja. Kaikki olleet tulessa/kuumuudessa ja lasite on palanut kuplille ja siihen on tarttunut hiekkaa.
- KE066:003 Yksikkö M66. . Keramiikka-astia, 1 kpl. Huokoinen lasitettu punasavi. Padan kylkipala. Sisäpinnalla vihertävän ruskea lyijylasite.
- KE066:004 Yksikkö M66. . Keramiikka-astia, 1 kpl. Huokoinen lasitettu punasavi. Padan kylkipala. Sisäpinnalla keltaisen ja vihreän kirjava lyijylasite, jonka alla valkoinen saviliete. Ulkopinnalla myös roiske lasitteesta, nokea ja leveää rihlausta.
- KE066:005 Yksikkö M66. . Keramiikka-astia, 2 kpl. Huokoinen lasitettu punasavi. Padan tai ruukun reunapala ja suuhun yhteensopiva kylkipala. Sisäpinnoilla vihreän ja ruskean kirjava lyijylasite. Reuna taittuu hieman ulospäin.
- KE066:006 Yksikkö M66. . Keramiikka-astia, 1 kpl. Huokoinen lasitettu punasavi. Pieni kylkipala, jonka molemmilla pinnoilla ruskea/väritön lyijylasite.
- KE066:007 Yksikkö M66. . Keramiikka-astia, 9 kpl. Huokoinen lasitettu punasavi. Kylkipaloja eri astioista. Palojen sisäpinnoilla ruskea tai vihertävä lyijylasite.
- KE066:008 Yksikkö M66. . Keramiikka-astia, 1 kpl. Huokoinen lasittamaton punasavi. Kolmijalkapadan jalan tyven katkelma. Ei merkkejä lasitteesta.
- KE066:009 Yksikkö M66. . Keramiikka-astia, 2 kpl. Huokoinen lasitettu punasavi. Vadin pohja- ja kylkipala. Saviaines erittäin vaalean punertavaa, lähes keltaista. Sisäpinnoilla keltainen lyijylasite.
- KE066:010 Yksikkö M66. . Keramiikka-astia, 1 kpl. Huokoinen lasitettu punasavi. Kolmijalkapadan kylkipala, jossa on ton kahvan tyvi jäljellä. Kyljen sisäpinnalla vihreän ja ruskean kirjava lyijylasite. Ulkopinta nokinen. Kahvan tyvessä sormenpainanteet.
- KE066:011 Yksikkö M66. . Keramiikka-astia, 1 kpl. Huokoinen lasitettu punasavi. Kolmijalkapadan jalka, jossa hieman astian kylkeä jäljellä. Jalka on alaspäin kapenevaa ja pitkää mallia. Kyljen sisäpinnalla vihreä lyijylasite. Ulkopinta nokinen.
- KE066:012 Yksikkö M66. . Keramiikka-astia, 1 kpl. Fajanssi. Kylkipala. Sisäpinnalla väritön lyijylasite. Ulkopinnalla sininen tinalasite.
- KE066:013 Yksikkö M66. . Keramiikka-astia, 1 kpl. Kivisavi. Kylkipala. Ulkopinnalla heikko ruskehtava suolalaseite. Saviaines harmaa.
- KE066:014 Yksikkö M66. . Keramiikka-astia, 1 kpl. Kivisavi. Kylkipala. Ulkopinnalla ruskea saviliete ja suolalaseite. Saviaines harmaa.
- KE066:015 Yksikkö M66. . Keramiikka-astia, 1 kpl. Kivisavi. Kylkipala. Ulkopinnalla harmaa suolalaseite. Sisäpinnalla ruskea saviliete ja suolalaseite. Saviaines harmaa.
- KE066:016 Yksikkö M66. . Keramiikka-astia, 1 kpl. Erittäin kovaksi poltettu. Kylkipala. Molemmat pinnat mustia, ulkopinta kiiltävä. Saviaines tumman harmaa.
- KE066:017 Yksikkö M66. . Keramiikka-astia, 1 kpl. Kivisavi. Kylkipala. Ulkopinta röpöllinen. Saviaines vaalean harmaa.
- KE067:001 Yksikkö R67. M067B. Keramiikka-astia, 1 kpl. Huokoinen lasitettu punasavi. Bolus- eli valkosavikoristeisen vadin kylkipala. Ulkopinta lohjennut pois. Sisäpinnalla nauhoista ja ristikkäisistä viivoista koostuvaa koristelua. Pinnalla vihertävä lyijylasite.
- KE071:001 Yksikkö M71. . Keramiikka-astia, 1 kpl. Kivisavi. Kylkipala. Ulkopinnalla teräväreunaista rihlausta. Ei lasitetta. Saviaines harmaan kellertävä.
- KE073:001 Yksikkö M73. . Keramiikka-astia, 1 kpl. Kivisavi. Kylkipala. Teräväreunaista rihlausta ulkopinnalla. Ei lasitetta. Saviaines vaalean harmaata.
- KE073:002 Yksikkö M73. . Keramiikka-astia, 1 kpl. Huokoinen lasitettu punasavi. Kolmijalkapadan pohjapala. Pohja erittäin nokinen ja hieman kummainen. Pohja ei ole tasaisen pyöreä, vaan hieman litteä. Sisäpinnalla ruskea lyijylasite.
- KE073:003 Yksikkö M73. . Keramiikka-astia, 4 kpl. Huokoinen lasitettu punasavi. Padan tai ruukun reuna- ja kylkipaloja. Sisäpinnoilla ruskea lyijylasite. Ulkopinnat reunapaloissa nokisia.
- KE075:001 Yksikkö M75. . Keramiikka-astia, 1 kpl. Huokoinen lasittamaton harmaasavi. Kylkipala. Saviaines murtumapinnalta harmaa, ulkopinnalta ruskean ja mustan kirjava ja sisäpinnalta ruskea.
- KE077:001 Yksikkö M77. . Keramiikka-astia, 1 kpl. Huokoinen lasitettu valkosavi. Reunapala. Ulkopinnalla kapeaa rihlausta ja nokea. Sisäpinnalla paikoin pois lohjennut keltainen lyijylasite. Saviaines vaalean kellertävää.
- KE077:002 Yksikkö M77. . Keramiikka-astia, 2 kpl. Huokoinen lasitettu punasavi. Pohja- ja kylkipala. Sisäpinnoilla ruskea lyijylasite. Pohjapalan pohja tasainen ja sen ulkopinnalla kiinni hiekkaa ja nokea.
- KE077:003 Yksikkö M77. . Keramiikka-astia, 1 kpl. Huokoinen lasitettu punasavi. Padan kylkipala. Sisäpinnalla ruskea lyijylasite. Ulkopinta nokinen.
- KE079:001 Yksikkö M79. . Keramiikka-astia, 1 kpl. Kivisavi. Kannun korvan katkelma. Valmistettu Siegburgissa noin 1350-1450. Saviaines vaalean harmaa. Pinnalla oranssinruskea tuhkalasite.
- KE079:002 Yksikkö M79. M079A, Kuoppa 5. Keramiikka-astia, 6 kpl. Kivisavi. Waldengurgissa valmistetun kivisavikannun kaulaosan paloja, johon muotoiltu partamiehen kasvot. Saviaines vaalean harmaa. Ulkopinnalla ruskea saviliete.
- KE079:003 Yksikkö M79. M079A, Kuoppa 5. Keramiikka-astia, 1 kpl. Huokoinen lasitettu punasavi. Padan kylkipala. Sisäpinnalla tummanvihreä, lähes musta lyijylasite. Ulkopinnalla tasaista rihlausta ja nokea.
- KE079:004 Yksikkö M79. . Keramiikka-astia, 3 kpl. Huokoinen lasitettu punasavi. Patojen tai ruukkujen kylkipaloja eri astioista. Sisäpinnoilla ruskea tai vihertävä lyijylasite.
- KE079:005 Yksikkö M79. . Keramiikka-astia, 1 kpl. Huokoinen lasitettu punasavi. Ruukun tai kannun reunapala, jossa kiinni pystysuora korva. Korva alkaa heti astian reunasta. Korvan poikkileikkaus litteän soikea. Kyljen sisäpinnalla kellertävän ruskea lyijylasite.



- KE079:006 Yksikkö M79. . Keramiikka-astia, 1 kpl. Huokoinen lasitettu punasavi. Kolmijalkapadan pohjapala, jossa yksi jalka. Jalka on tasaisesti alaspäin kapenevaa tyyppiä. Pohjan sisäpinnalla vihreä lyijylasite. Ulkopinta hieman nokinen.
- KE079:007 Yksikkö M79. . Keramiikka-astia, 2 kpl. Huokoinen lasitettu punasavi. Padan kylkipaloja. Palat sopivat yhteen. Sisäpinnoilla ruskea lyijylasite. Ulkopinnat erittäin nokisia.
- KE079:008 Yksikkö M79. . Keramiikka-astia, 1 kpl. Kivisavi. Reunapala. Reunan poikkileikkaus suora eli profiloimaton. Ulkopinnalla leveää heikkoa rihlausta. Ei lasitetta. Saviaines vaalean kellertävää.
- KE079:009 Yksikkö M79. . Keramiikka-astia, 1 kpl. Kivisavi. Kylkipala. Ulkopinnalla tasaista teräväreunaista rihlausta. Ei lasitetta. Saviaines vaalean harmaa.
- KE079:010 Yksikkö M79. . Keramiikka-astia, 1 kpl. Kivisavi. Kylkipala. Ulkopinnalla vihertävän ruskea suolalasilite. Saviaines kellertävän vaalean harmaa.
- KE079:011 Yksikkö M79. . Keramiikka-astia, 4 kpl. Kivisavi. Kannun reuna- ja kylkipaloja. Ulkopinnoilla laikukasta oranssinruskeaa tuhkalasilitea. Saviaines vaalean kellertävän harmaa.
- KE079:012 Yksikkö M79. . Keramiikka-astia, 2 kpl. Kivisavi. Kylkipaloja. Ulkopinnoilla laikukasta ruskeaa suolalasilitea. Saviaines vaalean kellertävää.
- KE079:013 Yksikkö M79. . Keramiikka-astia, 1 kpl. Kivisavi. Kylkipala. Ulkopinnalla heikkoa oranssinruskeaa suolalasilitea. Saviaines vaalean kellertävää.
- KE079:014 Yksikkö M79. . Keramiikka-astia, 1 kpl. Kivisavi. Kylkipala. Ulkopinnalla leveää rihlausta. Ei lasitetta. Saviaines vaalean kellertävää.
- KE079:015 Yksikkö M79. M079, Kuoppa 4. Keramiikka-astia, 1 kpl. Kivisavi. Kannun pohjapala, jonka pohjan reuna muotoiltu aaltomaiseksi sormin painamalla (vulstikoristelu). Ulkopinnalla hieman oranssinruskeaa tuhkalasilitea. Saviaines vaalean kellertävää. Pohjan alapinta ei säilynyt, vain vulstreuna jäljellä.
- KE079:016 Yksikkö M79. M079A, Kuoppa 5. Keramiikka-astia, 1 kpl. Huokoinen lasitettu punasavi. Reunapala. Sisäpinnalla ja reunan päällä vihreä lyijylasite, johon palanut kiinni hiekkaa. Reunan poikkileikkaus hieman ulkopinnalle taittuva.
- KE079:017 Yksikkö M79. M079B, Kuoppa 2. Keramiikkaesine, 1 kpl. Huokoinen lasittamaton punasavi. Isokokoinen savifiguurin katkelma, joka muotoiltu hieman linnunpään muotoiseksi.
- KE079:018 Yksikkö M79. M079B, Kuoppa 2. Keramiikka-astia, 1 kpl. Huokoinen lasitettu punasavi. Reunapala. Sisäpinnalla ja reunan päällä vihreä lyijylasite. Reunan poikkileikkaus lähes suora, hieman ylöspäin levenevä.
- KE079:019 Yksikkö M79. M079B, Kuoppa 3. Keramiikka-astia, 1 kpl. Huokoinen lasitettu punasavi. Kylkipala. Sisäpinnalla osittain pois lohjennut ruskea lyijylasite.
- KE079:020 Yksikkö M79. M079A, Kuoppa 5. Keramiikka-astia, 1 kpl. Huokoinen lasitettu punasavi. Padan kylkipala. Sisäpinnalla ruskea lyijylasite.
- KE079:021 Yksikkö M79. M079A, Kuoppa 5. Keramiikka-astia, 1 kpl. Huokoinen lasitettu punasavi. Padan kylkipala. Sisäpinnalla ruskea lyijylasite.
- KE079:022 Yksikkö M79. M079, Kuoppa 5. Keramiikka-astia, 1 kpl. Huokoinen lasitettu punasavi. Padan kylkipala. Sisäpinnalla kuplille palanut vihreä lyijylasite. Ulkopinta hieman kuonaantunut.
- KE079:023 Yksikkö M79. M079B, Kuoppa 2. Keramiikka-astia, 1 kpl. Huokoinen lasitettu punasavi. Padan kylkipala. Sisäpinnalla vihreä lyijylasite. Ulkopinnalla nokea ja hieman rihlausta.
- KE079:024 Yksikkö M79. M079B, Kuoppa 2. Keramiikka-astia, 1 kpl. Huokoinen lasittamaton punasavi. Kolmijalkapadan jalka, jossa hieman astian kylkiä kiinni. Jalka on suora ja alaspäin kapenevan muotoinen. Pala kauttaaltaan nokinen ja saviaines on harmaata eli pala on ollut tulessa. Kyljen sisäpinta on musta eikä siinä ole merkkejä lasitteesta.
- KE079:025 Yksikkö M79. M079B, Kuoppa 1. Keramiikka-astia, 1 kpl. Kivisavi. Kylkipala. Ohutseinämäinen ja kylki muhkuraisesti kaartuva. Ulkopinnalla teräväreunaista rihlausta. Ulkopinnalla myös laikukasta oranssinruskeaa suola/tuhkalasilitea. Saviaines vaalean kellertävää.
- KE079:026 Yksikkö M79. M079B, Kuoppa 1. Keramiikka-astia, 1 kpl. Kivisavi. Kylkipala, jossa kaulan taite. Pulleakylkinen astia. Ulkopinnalla heikkoa ruskehtavaa suolalasilitea. Saviaines vaalean kellertävää.
- KE079:027 Yksikkö M79. M079B, Kuoppa 2. Keramiikka-astia, 1 kpl. Kivisavi. Kylkipala. Ulkopinnalla harmahtava/väritön suolalasilite. Saviaines keskeltä kellertävää, pinnoilta harmaata.
- KE079:028 Yksikkö M79. M079B, Kuoppa 2. Keramiikka-astia, 1 kpl. Kivisavi. Suun reunapala. Reunan poikkileikkaus suora. Ulkopinnalla oranssinruskeaa suolalasilitea. Saviaines vaalean kellertävää.
- KE079:029 Yksikkö M79. M079B, Kuoppa 2. Keramiikka-astia, 1 kpl. Kivisavi. Kylkipala. Molemmilla pinnoilla vaalean ruskehtava suolalasilite. Ulkopinnalla teräväreunaista rihlausta. Saviaines harmaata.
- KE079:030 Yksikkö M79. M079B, Kuoppa 2. Keramiikka-astia, 1 kpl. Kivisavi. Kylkipala. Ulkopinnalla leveää rihlausta. Ei lasitetta. Saviaines vaalean kellertävää.
- KE079:031 Yksikkö M79. M079B, Kuoppa 4. Keramiikka-astia, kpl. Kivisavi. Reunapala. Reuna taipuu hieman ulospäin. Ulkopinnalla oranssinruskeaa suolalasilitea. Saviaines vaalean harmaata.
- KE079:032 Yksikkö M79. M079B, Kuoppa 4. Keramiikka-astia, 1 kpl. Kivisavi. Kylkipala pulleakylkisestä astiasta. Ulkopinnalla ruskea suolalasilite. Saviaines vaalean kellertävää.
- KE079:033 Yksikkö M79. M079B, Kuoppa 4. Keramiikka-astia, 2 kpl. Kivisavi. Kylkipaloja. Palojen ulkopinnoilla ruskea saviliete ja suolalasilite. Saviaines vaalean kellertävää.
- KE079:034 Yksikkö M79. M079B, Kuoppa 4. Keramiikka-astia, 2 kpl. Kivisavi. Kylkipaloja. Molemmissa leveää rihlausta. Ei lasitetta. Saviaines vaalean harmaata.
- KE079:035 Yksikkö M79. M079B, Kuoppa 4. Keramiikka-astia, 5 kpl. Kivisavi. Kylkipaloja kannusta. Ulkopinnoilla oranssinruskeaa suola/tuhkalasilitea ja teräväreunaista rihlausta. Saviaines vaalean kellertävää.
- KE079:036 Yksikkö M79. M079B, Kuoppa 5. Keramiikka-astia, 1 kpl. Kivisavi. Suun reunapala. Poikkileikkaus suora. Molemmilla pinnoilla tummanruskeaa suolalasilitea. Saviaines harmaata.
- KE079:037 Yksikkö M79. M079B, Kuoppa 5. Keramiikka-astia, 3 kpl. Kivisavi. Kylkipaloja. Ulkopinnoilla teräväreunaista rihlausta. Ei lasitetta. Saviaines pinnalta vaalean harmaata, sisältä vaalean kellertävää.
- KE079:038 Yksikkö M79. M079B, Kuoppa 5. Keramiikka-astia, 1 kpl. Kivisavi. Kylkipala. Molemmilla pinnoilla väritön suolalasilite. Saviaines vaalean harmaata. Ulkopinnalla teräväreunaista rihlausta.
- KE079:039 Yksikkö M79. M079B, Kuoppa 5. Keramiikka-astia, 1 kpl. Kivisavi. Suun reunapala. Poikkileikkaus suora. Molemmilla pinnoilla kirjavaa ruskehtavaa suolalasilitea. Saviaines vaalean kellertävää.
- KE079:040 Yksikkö M79. M079B, Kuoppa 5. Keramiikka-astia, 12 kpl. Kivisavi. Kylkipaloja pulleakylkisestä astiasta. Palojen ulkopinnoilla oranssinruskeaa saviliete/suolalasilite ja teräväreunaista rihlausta. Saviaines vaalean harmahtavaa.
- KE079:041 Yksikkö M79. M079B, Kuoppa 5. Keramiikka-astia, 2 kpl. Kivisavi. Kylkipaloja. Kyljet kaartuvat hieman muhkuraisesti. Ulkopinnoilla oranssinruskeaa tuhkalasilitea ja leveää rihlausta. Saviaines vaalean kellertävää.
- KE079:042 Yksikkö M79. M079B, Kuoppa 5. Keramiikka-astia, 2 kpl. Kivisavi. Kapean korkeakaulaisen kannun kaulaosan



- katkelma ja kylkipala. Kaulapalassa katkelma pystysuoran korvan tyvestä. Ulkopinnoilla ruskea saviliete ja suolalasilite. Saviaines vaalean harmaata.
- KE079:043 Yksikkö M79. M079B, Kuoppa 5. Keramiikka-astia, 1 kpl. Kivisavi. Kaulaosan katkelma, jossa katkelma pystysuoran korvan tyvestä. Ulkopinnalla ruskeaa suolalasilitettä. Saviaines vaalean harmaata.
- KE079:044 Yksikkö M79. M079A, Kuoppa 5. Keramiikka-astia, 2 kpl. Kivisavi. Kylkipaloja. Molemmat pulleakylkisestä astiasta, jotka lohjenneet kohdasta, jossa kylki kapenee kaulaksi. Molemmissa ulkopinnoilla ruskeaa suolalasilitettä. Saviaines vaalean kellertävää.
- KE079:045 Yksikkö M79. M079B, Kuoppa 5. Keramiikka-astia, 2 kpl. Kivisavi. Kylkipaloja. Palat sopivat yhteen ja ovat peräisin kohdasta, jossa astian kylki muuttuu kapeammaksi kaulaosaksi. Taitteen kohdalla kohoura. Saviaines vaalean kellertävää. Heikkoa suolalasilitettä ulkopinnalla.
- KE079:046 Yksikkö M79. M079B, Kuoppa 7. Keramiikka-astia, 1 kpl. Kivisavi. Kylkipala pulleakylkisestä astiasta. Ulkopinnalla teräväreunaista rihlausta ja kirjavaa oranssinruskeaa suolalasilitettä. Saviaines vaalean harmahtavaa.
- KE079:047 Yksikkö M79. M079B, Kuoppa 7. Keramiikka-astia, 2 kpl. Kivisavi. Kylkipaloja. Toisen ulkopinta sileä ja toisessa teräväreunaista rihlausta. Molempien ulkopinnoilla tummanruskea saviliete ja suolalasilite. Saviaines vaalean harmahtavaa.
- KE079:048 Yksikkö M79. M079A, Kuoppa 7. Keramiikka-astia, 1 kpl. Kivisavi. Pohjapala korkeasta, solakasta kannusta. Ulkopinnalla laikukas ruskea saviliete ja suola/tuhkalasilite. Leveää rihlausta. Yksi sormin muotoilemalla tehty pohjan reunan aaltomuoto (vulstikoristelu) säilynyt. Saviaines vaalean harmahtavaa.
- KE079:049 Yksikkö M79. M079B, Kuoppa 7. Keramiikka-astia, 1 kpl. Huokoinen lasitettu punasavi. Kylkipala. Sisäpinnalla ruskea lyijylasilite.
- KE079:050 Yksikkö M79. M079A, Kuoppa 7. Keramiikka-astia, 1 kpl. Huokoinen lasitettu punasavi. Padan kylkipala. Kylki hieman muhurainen. Sisäpinnalla vihertävän ruskea lyijylasilite. Ulkopinta nokinen.
- KE079:051 Yksikkö M79. M079A, Kuoppa 7. Keramiikka-astia, 1 kpl. Huokoinen lasitettu punasavi. Kylkipala. Sisäpinnalla ruskea lyijylasilite.
- KE079:052 Yksikkö M79. M079B, Kuoppa 5. Keramiikka-astia, 1 kpl. Huokoinen lasitettu punasavi. Reunapala. Reunan poikkileikkaus loivasti ulospäin taittuva. Reunan päällä ja kyljen sisäpinnalla ruskean ja vihreän kirjava lyijylasilite.
- KE079:053 Yksikkö M79. M079B. Keramiikka-astia, 1 kpl. Huokoinen lasittamaton harmaasavi. Kylkipala. Ulko- ja sisäpinta mustia, muuten saviaines harmaata. Saviaines hienoa.
- KE079:054 Yksikkö M79. M079B. Keramiikka-astia, 4 kpl. Huokoinen lasittamaton harmaasavi. Reunapala ja kylkipaloja. Saviaines huokoista ja karkeasekoitteista. Pinnat sisäosia tummempia.
- KE079:055 Yksikkö M79. M079B, Kuoppa 1. Keramiikka-astia, 1 kpl. Huokoinen lasittamaton harmaasavi. Paksuseinämäisen astian kylkipala. Saviaines huokoista ja karkeasekoitteista. Pinnat sisäosaa tummempia.
- KE079:056 Yksikkö M79. M079B, Kuoppa 1. Keramiikka-astia, 1 kpl. Huokoinen lasittamaton. Kylkipala. Molemmat pinnat mustia, saviaines vaalean harmaata ja hienosekoitteista.
- KE079:057 Yksikkö M79. M079B, Kuoppa 2. Keramiikka-astia, 1 kpl. Huokoinen lasittamaton. Kylkipala. Saviaines harmaata. Ei lasitetta.
- KE079:058 Yksikkö M79. M079B, Kuoppa 2. Keramiikka-astia, 2 kpl. Huokoinen lasittamaton harmaasavi. Reuna- ja kylkipala. Reunan poikkileikkaus suora ja päältä tasainen. Pinnat lähes mustia, sisäosan saviaines harmaata. Saviaines karkeasekoitteista ja huokoista.
- KE079:059 Yksikkö M79. M079B, Kuoppa 3. Keramiikka-astia, 12 kpl. Huokoinen lasittamaton harmaasavi. Pohja- ja kylkipaloja. Pinnat mustia, sisäosan saviaines harmaata. Osassa paloista ulkopinnoilla voimakasta rihlausta. Osassa pinta näyttää kiillotetulta.
- KE079:060 Yksikkö M79. M079B, Kuoppa 3. Keramiikka-astia, 5 kpl. Huokoinen lasittamaton harmaasavi. Pohja- ja kylkipaloja tasapohjaisesta astiasta. Saviaines harmaata ja karkeasekoitteista.
- KE079:061 Yksikkö M79. M079B, Kuoppa 4. Keramiikka-astia, 1 kpl. Huokoinen lasittamaton harmaasavi. Reunapala. Pinnat mustia, sisäosa harmaa. Saviaines huokoinen ja karkeasekoitteinen.
- KE079:062 Yksikkö M79. M079B, Kuoppa 5. Keramiikka-astia, 1 kpl. Huokoinen lasitettu punasavi. Kolmijalkapadan ontton kahvan katkelma. Hieman rippeitä lyijylasiliteesta.
- KE079:063 Yksikkö M79. M079B, Kuoppa 5. Keramiikka-astia, 1 kpl. . Ruukun kylkipala, jossa ehjä pystysuora korva. Korvan poikkileikkaus soikean litteä ja päältä kovera. Astian sisäpinnalla vihertävän ruskea lyijylasilite.
- KE079:064 Yksikkö M79. M079B, Kuoppa 7. Keramiikka-astia, 1 kpl. Huokoinen lasittamaton harmaasavi. Kylkipala. Saviaines karkeasekoitteista. Pinnalta musta, sisäosasta harmaa.
- KE079:065 Yksikkö M79. M079B, Kuoppa 7. Keramiikka-astia, 1 kpl. Huokoinen lasittamaton harmaasavi. Reunapala. Ulkopinta tumma ja kiiltävä. Saviaines hienosekoitteista.
- KE079:066 Yksikkö M79. M079B, Kuoppa 7. Keramiikka-astia, 1 kpl. Kivisavi. Kylkipala. Ulkopinnalla oranssinruskea saviliete/suolalasilite. Saviaines vaalean kellertävää.
- KE079:067 Yksikkö M79. M079B, Kuoppa 7. Keramiikka-astia, 1 kpl. Kivisavi. Kylkipala. Ulkopinnalla oranssinruskea saviliete/suolalasilite. Saviaines vaalean harmahtavaa.
- KE079:068 Yksikkö M79. M079B, Kuoppa 5. Keramiikka-astia, 3 kpl. Kivisavi. Reuna- ja kylkipaloja Siegburg kannusta. Ulkopinnalla heikkoa oranssinruskeaa tuhkalasilitettä. Saviaines vaalean harmahtavaa.
- KE079:069 Yksikkö M79. M079B, kuoppa 5.. Keramiikka-astia, 1 kpl. Kivisavi. Suunreunapala ruukusta, lasittamaton. Sisäpinta sileä, ulkopinnalla rihlauskoristelua. Väri harmahtavanvalkoinen.
- KE079:070 Yksikkö M79. M079B, kuoppa 5. Keramiikka-astia, 1 kpl. Huokoinen lasitettu punasavi. Kylkipala. Sisäpinnalla tummanruskea lasite. Ulkopinta lasittamaton. Harmahtavanruskea.
- KE079:071 Yksikkö M79. Alue 2, koeoja 1, M079. Keramiikka-astia, 1 kpl. Kivisavi. Kylkipala. Sisä- ja ulkopinnalla ruskea lasite, saviaines harmaa.
- KE079:072 Yksikkö M79. Alue 2, koeoja 1, M079. Keramiikka-astia, 1 kpl. Huokoinen lasittamaton harmaasavi. Kylkipala. Pinnat tummanharmaita, saviaines harmaa, dreijattu.
- KE079:073 Yksikkö M79. Alue 3:een kaivettu koeoja.. Keramiikka-astia, 1 kpl. Kivisavi. Kantorivallinen kylkipala maljasta. Väri rusehtavan harmaa.
- KE079:074 Yksikkö M79. Alue 3:een kaivettu koeoja. Keramiikka-astia, 1 kpl. Kivisavi. Kylkipala, kellertävän harmaa, pinnalla ruskeita läikkä.
- KE083:001 Yksikkö M83. . Keramiikka-astia, 1 kpl. Huokoinen lasitettu punasavi. Kylkipala bolus- eli valkosavikoristeisesta astiasta. Sisäpinnalla väritön lyijylasilite, jonka alla valkosavella tehty ympyräkuvio ja nauhan katkelma. Myös hieman vihreää koristelua.
- KE083:002 Yksikkö M83. . Keramiikka-astia, 6 kpl. Huokoinen lasitettu punasavi. Padan tai ruukun kylkipaloja. Sisäpinnoilla väritön/ruskea lyijylasilite.



KE083:003	Yksikkö M83. . Keramiikka-astia, 1 kpl. Huokoinen lasittamaton harmaasavi. Kylkipala. Saviaines harmaa. Molemmat pinnat lähes mustia.
KE083:004	Yksikkö M83. . Keramiikka-astia, 1 kpl. Kivisavi. Pohjapala Siegburgissa valmistetusta kannusta. Pohjan reuna muotoiltu aaltomaiseksi sormin (vulstikoristelu). Saviaines vaalean kellertävä. Ulkopinnalla hieman laikukasta tuhkalasitetta.
KE083:005	Yksikkö M83. . Keramiikkaesine, 1 kpl. Huokoinen lasitettu punasavi. Savipadan jalka, pinnalla lohkeillutta ruskeaa lyijylasitetta.
KE083:006	Yksikkö M83. . Keramiikkaesine, 1 kpl. Huokoinen lasitettu punasavi. Kylkipala, ulkopinta nokeentunut, sisäpinnalla ruskea lyijylasite.
KE083:007	Yksikkö M83. . Keramiikkaesine, 1 kpl. Huokoinen lasitettu punasavi. Kylkipala, paksuhko, ulkopinnalla nokea, sisäpinnalla tumma, vihertävänruskea lyijylasite.
KE088:001	Yksikkö M88. . Keramiikka-astia, 3 kpl. Huokoinen lasitettu punasavi. Padan kylkipaloja. Sisäpinnoilla ruskea lyijylasite. Ulkopinnoilla leveää rihlausta.
KE090:001	Yksikkö R90. M090, Alue 3. Keramiikka-astia, 3 kpl. Huokoinen lasitettu punasavi. Kylkipaloja eri astioista. Sisäpinnoilla ruskea lyijylasite.
KE090:002	Yksikkö R90. M090, Alue 3. Keramiikka-astia, 1 kpl. Huokoinen lasitettu punasavi. Vadin kylkipala. Sisäpinnalla yhtenäinen valkosaviliete, johon tehty pistekoristelua. Vadin keskiosassa myös kaiverrettuja viivoja (sgraffito). Lasite pääosin lohjennut pois.
KE090:003	Yksikkö R90. M090, Alue 3. Keramiikka-astia, 1 kpl. Kivisavi. Kylkipala. Ulkopinnalla tummanruskea saviliete. Saviaines kellertävän harmaa.
KE090:004	Yksikkö R90. M090, Alue 3. Keramiikka-astia, 1 kpl. Hieno fajanssi. Pohjapala. Molemmilla pinnoilla vaalea tinalasite. Pala ollut tulella ja hiekkaa palanut kiinni sen pinnalle.
KE090:005	Yksikkö R90. M090, Alue 3. Keramiikka-astia, 1 kpl. Kivisavi. Kylkipala, todennäköisesti selteripullosta. Ulkopinnalla ruskea saviliete ja suolalase. Saviaines vaalean kellertävän ja harmaan kirjava.
KE098:001	Yksikkö M98. M098, Alue 3. Keramiikka-astia, 1 kpl. Huokoinen lasitettu punasavi. Bolus- eli valkosavikoristeisen vadin reunapala. Sisäpinnalla aaltomaista boluskoristelua ja ruskea/väritön lyijylasite.
KE101:001	Yksikkö M101. M101, Alue 3. Keramiikka-astia, 1 kpl. Huokoinen lasitettu punasavi. Vadin reunapala. Astia ollut tulella ja palanut kauttaaltaan mustaksi. Sisäpinnan lasite palanut kuplille.
KE101:002	Yksikkö M101. M101, Alue 3. Keramiikka-astia, 1 kpl. Huokoinen lasitettu punasavi. Bolus- eli valkosavikoristeisen vadin kylkipala. Sisäpinnalla vihertävän ruskea lyijylasite, jonka alla valkosavivaitoja.
KE101:003	Yksikkö M101. M101, Alue 3. Keramiikka-astia, 1 kpl. Kivisavi. Reunapala. Reunan poikkileikkaus suora eli profiloimaton. Astia ohutseinämäinen. Molemmilla pinnoilla kuplille palanut lasite. Saviaines vaalean harmaa.
KE101:004	Yksikkö M101. M101, Alue 3. Keramiikka-astia, 1 kpl. Fajanssi. Kylkipala. Sisäpinnalla valkoinen tinalasite, jossa sinistä maalauskoristelua. Ulkopinnalla väritön lyijylasite.
KE102:001	Yksikkö M102. . Keramiikka-astia, 4 kpl. Huokoinen lasitettu punasavi. Kolmijalkapadan jalan katkelma, reunapala ja kylkipala. Reunapalassa korkeita kohovöitä ulkopinnalla. Sisäpinnoilla vihreä lyijylasite. Jalan muoto suora ja alaspäin kapeneva. Pää lohjennut pois.
KE102:002	Yksikkö M102. . Keramiikka-astia, 23 kpl. Huokoinen lasitettu punasavi. Kylkipaloja eri astioista. Sisäpinnoilla vihreä tai ruskea lyijylasite.
KE102:003	Yksikkö M102. . Keramiikka-astia, 7 kpl. Huokoinen lasitettu punasavi. Reunapaloja eri astioista. Sisäpinnoilla ruskea tai vihreä lyijylasite.
KE102:004	Yksikkö M102. . Keramiikka-astia, 1 kpl. Huokoinen lasitettu punasavi. Pohjapala tasapohjaisesta suurikokoisesta astiasta. Sisäpinnalla pääosin pois lohjennut vihreä lyijylasite. Ulkopinta nokinen.
KE102:005	Yksikkö M102. . Keramiikka-astia, 1 kpl. Huokoinen lasitettu punasavi. Kolmijalkapadan pohjapala, jossa jälki/tyvi yhdestä jalasta. Ulkopinta nokinen. Sisäpinnalla röpöllinen ruskea lyijylasite.
KE102:006	Yksikkö M102. . Keramiikka-astia, 2 kpl. Huokoinen lasitettu punasavi. Pohjapaloja tasapohjaisista astioista. Molemmissa paloissa sisäpinnoilla kulunut vihreä lyijylasite.
KE102:007	Yksikkö M102. . Keramiikka-astia, 2 kpl. Huokoinen lasitettu punasavi. Padan kylkipaloja, jotka sopivat yhteen. Sisäpinnalla vihreän ja ruskean kirjava lyijylasite. Ulkopinnat nokisia.
KE102:008	Yksikkö M102. . Keramiikka-astia, 1 kpl. Huokoinen lasitettu punasavi. Kahvan katkelma. Kahvan poikkileikkaus soikean litteä ja sen ulkopinta kupera. Hieman kylkiosaa jäljellä, jonka sisäpinnalla vihertävän ruskea lyijylasite.
KE102:009	Yksikkö M102. . Keramiikka-astia, 1 kpl. Huokoinen lasitettu punasavi. Tasapohjaisen astian pohjan katkelma. Molemmilla pinnoilla ruskean ja vihreän kirjava lyijylasite.
KE102:010	Yksikkö M102. . Keramiikka-astia, 1 kpl. Huokoinen lasitettu punasavi. Kolmijalkapadan lyhyen tassumaisen jalan katkelma. Jalan pinnalla ruskeaa lyijylasitetta.
KE102:011	Yksikkö M102. . Keramiikka-astia, 1 kpl. Huokoinen lasitettu punasavi. Padan reunapala. Pala kauttaaltaan nokinen ja sisäpinnan lyijylasite palanut kuplille. Reunan poikkileikkaus lähes suora. Kaksi kapeaa kohovöitä ulkopinnalla.
KE102:012	Yksikkö M102. . Keramiikka-astia, 2 kpl. Huokoinen lasitettu punasavi. Kolmijalkapadan jalan ja onton kahvan katkelma. Jalka suora ja alaspäin kapeneva malli. Kahvapalan sisäpinnalla hieman lyijylasitetta. Molemmat palat nokisia.
KE102:013	Yksikkö M102. . Keramiikka-astia, 1 kpl. Huokoinen lasitettu punasavi. Kylkipala. Sisäpinnalla tummanvihreä lyijylasite.
KE102:014	Yksikkö M102. . Keramiikka-astia, 1 kpl. Huokoinen lasitettu punasavi. Kolmijalkapadan jalan katkelma. Suora ja alaspäin kapeneva malli. Ulkopinta nokinen, hieman rippeitä ruskeasta lyijylasitteesta.
KE102:015	Yksikkö M102. . Keramiikka-astia, 2 kpl. Huokoinen lasitettu punasavi. Kolmijalkapadan jalka ja siihen yhteen sopiva kylkipala. Jalka on suora alaspäin kapeneva malli. Kyljen sisäpinnalla ruskea lyijylasite.
KE102:016	Yksikkö M102. . Keramiikka-astia, 1 kpl. Huokoinen lasitettu punasavi. Reunapala. Ulkopinta hieman lohjennut pois, ehkä ulkopinnalla ollut korva, joka lohjennut pois. Sisäpinnalla harjainen profilointi sisäpinnalle ja vihreä lyijylasite.
KE102:017	Yksikkö M102. . Keramiikka-astia, 1 kpl. Huokoinen lasitettu punasavi. Kylkipala. Ulkopinnalla vihertävä lyijylasite. Sisäpinnalla tummanruskea lyijylasite.
KE102:018	Yksikkö M102. . Keramiikka-astia, 1 kpl. Huokoinen lasitettu punasavi. Kylkipala todennäköisesti kolmijalkapadasta, jossa hieman jäljellä jalan tyveä. Sisäpinnalla vihreän ja ruskean kirjava lyijylasite. Ulkopinta nokinen.
KE102:019	Yksikkö M102. . Keramiikka-astia, 1 kpl. Huokoinen lasitettu punasavi. Suora kylkipala. Molemmilla pinnoilla vihertävän ruskea lyijylasite.
KE102:020	Yksikkö M102. . Keramiikka-astia, 1 kpl. Huokoinen lasitettu punasavi. Reunapala. Saviaines kellertävää. Molemmilla pinnoilla paikoin pois lohjennut ruskean ja vihreän kirjava lyijylasite.
KE102:021	Yksikkö M102. . Keramiikka-astia, 2 kpl. Huokoinen lasitettu punasavi. Korvien katkelmia, joiden poikkileikkaus soikea



- ja jotka ulkopinnaltaan koveria. Toisessa palassa hieman merkkejä valkoisesta savilietteestä ja vihreästä lyijylasitteesta.
- KE102:022 Yksikkö M102. . Keramiikka-astia, 4 kpl. Huokoinen lasitettu punasavi. Kylkipaloja, joissa molemmilla pinnoilla väritön lyijylasite. Yhdessä paloista nokea ulkopinnalla.
- KE102:023 Yksikkö M102. . Keramiikka-astia, 2 kpl. Huokoinen lasitettu punasavi. Bolus- eli valkosavikoristeisten vatiin pohja- ja reunapala. Reunapalassa ulkopinnalla savinauhasta muotoiltu aaltokuvio. Sisäpinnoilla valkoinen saviliete, nauhamaisia ja erilaisia kuvioita muodostavia boluskuvioita ja vihreä tai kellertävä lyijylasite.
- KE102:024 Yksikkö M102. . Keramiikka-astia, 5 kpl. Huokoinen lasitettu punasavi. Bolus- eli valkosavikoristeisten vatiin reunapaloja. Kuviot koostuvat nauhamaisista kuvioista. Pinnalla väritön lyijylasite.
- KE102:025 Yksikkö M102. . Keramiikka-astia, 1 kpl. . Weser ware kolmijalkapadan kylkipala. Ulkopinnalla yhtenäinen valkoinen saviliete ja kirkas lyijylasite. Ulkopinnalla myös ruskeaksi ja vihreäksi värjättyllä savella tehtyjä viiva- ja pistekuvioita. Sisäpinnoilla oranssinruskeaksi värjätty saviliete ja lyijylasite. Saviaines hyvin vaalean punainen.
- KE102:026 Yksikkö M102. . Keramiikka-astia, 2 kpl. Fajanssi. Reuna- ja kylkipala. Ulkopinnoilla väritön lyijylasite. Sisäpinnoilla valkoinen tinalasite ja sinistä maalauskoristelua.
- KE102:027 Yksikkö M102. . Keramiikka-astia, 3 kpl. Kivisavi. Kylkipaloja, todennäköisesti selteripullosta. Molemmilla pinnoilla väritön suolalase. Saviaines vaalean harmaa.
- KE102:028 Yksikkö M102. . Keramiikka-astia, 1 kpl. Kivisavi. Selteripullon pohjapala. Ulkopinnalla ruskea saviliete/suolalase. Saviaines kellertävän harmaa.
- KE102:029 Yksikkö M102. . Keramiikka-astia, 1 kpl. Kivisavi. Kylkipala pulleakylkisestä astiasta. Lohjennut kohdasta, jossa kylki muuttuu kapeammaksi kaulaksi. Saviaines vaalean kellertävä.
- KE102:030 Yksikkö M102. . Keramiikka-astia, 1 kpl. Kivisavi. Kylkipala. Ulkopinnalla kellertävän vihreä suolalase. Saviaines kellertävä.
- KE102:031 Yksikkö M102. . Keramiikka-astia, 1 kpl. Hieno fajanssi. Pohjapala. Molemmilla pinnoilla musta tinalasite.
- KE107:001 Yksikkö M107. . Keramiikka-astia, 1 kpl. Huokoinen lasittamaton. Kolmijalkapadan jalan katkelma, suora ja alaspäin kapeneva malli. Ei kylkeä jäljellä eikä näin ollen merkkejä lasituksesta.
- KE107:002 Yksikkö M107. . Keramiikka-astia, 1 kpl. Huokoinen lasitettu punasavi. Korvan katkelma. Korvan poikkileikkaus litteän soikea, ulkopinnalta kovera.
- KE107:003 Yksikkö M107. . Keramiikka-astia, 3 kpl. Huokoinen lasitettu punasavi. Bolus- eli valkosavikoristeisen vadin reunapaloja. Kaikki palat sopivat yhteen. Koristeet koostuvat viivoista ja vihreäksi värjättyistä pisteistä. Pinnalla väritön lyijylasite.
- KE107:004 Yksikkö M107. . Keramiikka-astia, 1 kpl. Fajanssi. Korvan katkelma. Korvan poikkileikkaus litteä ja ulkopinnalta kovera. Pinnalla valkoinen tinalasite, jossa sinistä maalauskoristelua. Koristelu koostuu tyylytellyistä kasviornamenttikiemuroista.
- KE109:001 Yksikkö M109. . Keramiikka-astia, 5 kpl. Huokoinen lasitettu punasavi. Bolus- eli valkosavikoristeisen vadin pohja- ja kylkipaloja. Koristelu koostuu valkosaviraidoista. Pinnalla väritön lyijylasite.
- KE109:002 Yksikkö M109. . Keramiikka-astia, 2 kpl. Huokoinen lasitettu punasavi. Bolus- eli valkosavikoristeisen vadin reunapaloja. Koristelu koostuu aaltomaisista boluskuvioista. Väritön/ruskea lyijylasite paikoin lohjennut pois.
- KE109:003 Yksikkö M109. . Keramiikka-astia, 8 kpl. Huokoinen lasitettu punasavi. Bolus- eli valkosavikoristeisen vadin reuna- ja kylkipaloja. Koristelu koostuu nauhoista ja vihreiksi värjättyistä pallomaisista kuvioista. Lasite pääosin lohjennut pois.
- KE109:004 Yksikkö M109. . Keramiikka-astia, 1 kpl. Fajanssi. Kylkipala. Molemmilla pinnoilla valkoinen tinalasite. Sisäpinnoilla maalattu sininen kukkakuvio.
- KE109:005 Yksikkö M109. . Keramiikka-astia, 1 kpl. Huokoinen lasitettu punasavi. Korvan katkelma. Poikkileikkaus litteän soikea, ulkopinta hieman kovera. Hieman rippeitä vihertävästä lyijylasitteesta,
- KE109:006 Yksikkö M109. . Keramiikka-astia, 1 kpl. Huokoinen lasitettu punasavi. Reunapala. Sisäpinnoilla harjomainen profilointi. Ulkopinnalla uurrekoristeita. Sisäpinnoilla ruskehtava lyijylasite.
- KE109:007 Yksikkö M109. . Keramiikka-astia, 2 kpl. Huokoinen lasitettu punasavi. Bolus- eli valkosavikoristeisen vadin reunapaloja eri astioista. Molemmissa nauhamaista boluskoristelua ja ruskehtava lyijylasite.
- KE109:008 Yksikkö M109. . Keramiikka-astia, 3 kpl. Huokoinen lasitettu punasavi. Kylkipaloja. Palat olleet tulessa/kuumuudessa ja niiden sisäpinnan lasite palanut kuplille.
- KE109:009 Yksikkö M109. . Keramiikka-astia, 1 kpl. Huokoinen lasitettu punasavi. Kylkipala, jonka ulkopinnalla katkelma/tyvi korvasta tai jalasta. Saviaines erittäin vaalean punertavaa. Sisäpinnoilla keltainen lyijylasite.
- KE109:010 Yksikkö M109. . Keramiikka-astia, 1 kpl. Huokoinen lasitettu punasavi. Kylkipala. Saviaines vaalean punertava. Sisäpinnoilla vihreä lyijylasite.
- KE110:001 Yksikkö M110. . Keramiikka-astia, 1 kpl. Huokoinen lasitettu punasavi. Reunapala. Reuna taipuu ulospäin. Molemmilla pinnoilla ruskea lyijylasite.
- KE110:002 Yksikkö M110. . Keramiikka-astia, 1 kpl. Huokoinen lasitettu punasavi. Padan kylkipala. Sisäpinnoilla vihreä lyijylasite.
- KE110:003 Yksikkö M110. . Keramiikka-astia, 1 kpl. Huokoinen lasitettu punasavi. Kylkipala. Saviaines erittäin vaalean punertavaa. Sisäpinnoilla oranssinruskea saviliete ja väritön lyijylasite. Ulkopinnalla ruskea lyijylasite.
- KE110:004 Yksikkö M110. . Keramiikka-astia, 2 kpl. Huokoinen lasitettu punasavi. Bolus- eli valkosavikoristeisen vadin reuna- ja kylkipala. Koristelu koostuu nauhoista ja pisteistä. Pinnoilla väritön lyijylasite.
- KE110:005 Yksikkö M110. . Keramiikka-astia, 1 kpl. Huokoinen lasitettu punasavi. Reunapala. Reunan poikkileikkaus lähes suora. Ulkopinnalla kapeita urakoristeita. Sisäpinnoilla vihreä lyijylasite.
- KE110:006 Yksikkö M110. . Keramiikka-astia, 1 kpl. Fajanssi. Reunapala. Molemmilla pinnoilla valkoinen tinalasite ja sisäpinnoilla pieni katkelma sinisestä maalauskoristelusta.
- KE110:007 Yksikkö M110. . Keramiikka-astia, 1 kpl. Fajanssi. Reunapala. Pala ollut kuumuudessa ja valkoinen tinalasite on palanut/tummunut mustaksi. Sisäpinnoilla näkyy silti sinistä kasvi aiheista maalauskoristelua.
- KE111:001 Yksikkö M111. . Keramiikka-astia, 1 kpl. Huokoinen lasitettu punasavi. Padan kylkipala. Sisäpinnoilla vihreän ruskea lyijylasite. Ulkopinnalla tasaista rihlausta ja voimakasta nokea.
- KE112:001 Yksikkö M112. Alue 3. Keramiikka-astia, 1 kpl. Huokoinen lasitettu punasavi. Kylkipala. Sisäpinnoilla vihreä lyijylasite. Saviaines vaalean punertava.
- KE112:002 Yksikkö M112. R105/M112, Alue 3. Keramiikka-astia, 2 kpl. Fajanssi. Reuna- ja kylkipala. Molemmilla pinnoilla valkoinen tinalasite, sisäpinnoilla sinistä kasvi aiheista koristelua.
- KE113:001 Yksikkö M113. . Keramiikka-astia, 11 kpl. Huokoinen lasitettu punasavi. Padan reuna- ja kylkipaloja. Sisäpinnoilla ruskehtavan vihreä lyijylasite. Ulkopinta nokinen. Reunan poikkileikkaus lähes suora. Kohovyökoriste reunan alapuolella.
- KE113:002 Yksikkö M113. . Keramiikka-astia, 1 kpl. Huokoinen lasitettu punasavi. Korvan katkelma. Poikkileikkaus lähes pyöreä.



- Toiseen reunaan tehty painanteita sormella. Hiukan merkkejä lyijylasitteesta.
- KE113:003 Yksikkö M113. . Keramiikka-astia, 1 kpl. Huokoinen lasitettu punasavi. Kolmijalkapadan jalan katkelma. Suora ja alaspäin kapenevan malli. Ulkopinnalla rippeitä värittömästä/ruskeasta lyijylasitteesta.
- KE113:004 Yksikkö M113. . Keramiikka-astia, 1 kpl. Huokoinen lasitettu punasavi. Onton kahvan katkelma todennäköisesti matalasta paistinpannusta. Sisäpinnalla ja kahvan pinnalla väritön/ruskea lyijylasite.
- KE113:005 Yksikkö M113. . Keramiikka-astia, 5 kpl. Huokoinen lasitettu punasavi. Bolus- eli valkosavikoristeisten vatiin reuna- ja kylkipaloja. Väritön lasite osittain lohjennut pois.
- KE113:006 Yksikkö M113. . Keramiikka-astia, 7 kpl. Huokoinen lasitettu punasavi. Patojen tai ruukkujen kylkipaloja eri astioista. Sisäpinnoilla ruskea tai vihreä lyijylasite.
- KE116:001 Yksikkö M116. . Keramiikka-astia, 1 kpl. Huokoinen lasitettu punasavi. Bolus- eli valkosavikoristeisen vadin reunapala. Vihertävä lyijylasite lohjennut boluskoristeraidan kohdalta pois. Ulkopinta lohjennut myös pois. .
- KE116:002 Yksikkö M116. . Keramiikka-astia, 2 kpl. Huokoinen lasitettu punasavi. Patojen tai ruukkujen kylkipaloja. Sisäpinnoilla vihreä lyijylasite.
- KE118:001 Yksikkö M118. . Keramiikka-astia, 3 kpl. Huokoinen lasitettu punasavi. Reuna- ja kylkipaloja. Sisäpinnoilla ruskea lyijylasite. Ulkopinnoilla leveää rihlausta ja hieman lasitetta.
- KE118:002 Yksikkö M118. . Keramiikka-astia, 1 kpl. Huokoinen lasitettu punasavi. Reunapala. Sisäpinnalla ruskehtava lyijylasite.
- KE118:003 Yksikkö M118. . Keramiikka-astia, 1 kpl. Fajanssi. Kylkipala. Sisäpinnalla valkoinen tinalasite ja sinistä maalauskoristelua. Ulkopinnalla väritön lyijylasite.
- KE122:001 Yksikkö M122. . Keramiikka-astia, 2 kpl. Huokoinen lasitettu punasavi. Reuna- ja kylkipala. Reunan poikkileikkaus lähes suora, kaksi urakoristetta ulkopinnalla. Sisäpinnoilla ja paikoin ulkopinnoillakin yhtenäinen valkosaviliete (engobe). Päällä keltainen lyijylasite.
- KE122:002 Yksikkö M122. . Keramiikka-astia, 3 kpl. Huokoinen lasitettu punasavi. Kylkipaloja. Patojen sisäpinnoilla pääosin pois lohjennut kellertävän vihreä lyijylasite. Yhden palan ulkopinnalla vihreää lyijylasitetta ja katkelma korvan tai jalan tyvestä.
- KE122:003 Yksikkö M122. . Keramiikka-astia, 2 kpl. Huokoinen lasitettu punasavi. Reuna- ja kylkipala. Sisäpinnoilla vihreän ja ruskean kirjava lyijylasite.
- KE122:004 Yksikkö M122. . Keramiikka-astia, 1 kpl. Huokoinen lasitettu punasavi. Reunapala. Poikkileikkaus lähes suora, hieman kohovyökoristeltua ulkopinnalla. Sisäpinnalla ruskean ja vihreän kirjava lyijylasite.
- KE122:005 Yksikkö M122. . Keramiikka-astia, 2 kpl. Huokoinen lasitettu punasavi. Reuna- ja kylkipala. Sisäpinnoilla vihreä lyijylasite, jonka alla valkoinen saviliete.
- KE122:006 Yksikkö M122. . Keramiikka-astia, 1 kpl. Huokoinen lasitettu punasavi. Kolmijalkapadan pohjapala, jossa katkelma jalan tyvestä. Ulkopinta nokinen. Sisäpinnalla tumman vihreä lyijylasite.
- KE122:007 Yksikkö M122. . Keramiikka-astia, 2 kpl. Huokoinen lasitettu punasavi. Bolus- eli valkosavikoristeisen vadin reunapaloja. Palat sopivat yhteen. Boluskoristeet koostuvat keltaisista ja vihreiksi värjätystä nauhakuvioista ja siksakkuviosta. Pinnalla väritön lyijylasite.
- KE122:008 Yksikkö M122. . Keramiikka-astia, 2 kpl. Huokoinen lasitettu punasavi. Bolus- eli valkosavikoristeisen vadin kylkipaloja. Palat sopivat yhteen. Väritön lyijylasite osittain lohjennut pois. Sisäpinnalla ruskeita, keltaisia ja vihreäksi värjättyjä kuvioita. Saviaines hyvin vaalean punertavaa.
- KE122:009 Yksikkö M122. . Keramiikka-astia, 8 kpl. Huokoinen lasitettu punasavi. Patojen tai ruukkujen kylkipaloja eri astioista. Sisäpinnoilla ruskea tai vihreä lyijylasite.
- KE122:010 Yksikkö M122. . Keramiikka-astia, 2 kpl. Huokoinen lasitettu punasavi. Patojen tai ruukkujen reunapaloja eri astioista. Molemmissa sisäpinnalla väritön/ruskea lyijylasite.
- KE122:011 Yksikkö M122. . Keramiikka-astia, 1 kpl. Fajanssi. Reunapala. Sisäpinnalla pääosin pois lohjennut valkoinen tinalasite ja sinistä maalauskoristelua. Ulkopinnalla väritön lyijylasite.
- KE122:012 Yksikkö M122. . Keramiikka-astia, 2 kpl. Fajanssi. Kylkipaloja. Molemmilla pinnoilla valkoinen tinalasite. Sisäpinnalla sinistä maalauskoristelua.
- KE123:001 Yksikkö M123. . Keramiikka-astia, 2 kpl. Huokoinen lasitettu punasavi. Kylkipaloja. Sisäpinnoilla tumman ruskea lyijylasite.
- KE123:002 Yksikkö M123. . Keramiikka-astia, 1 kpl. Huokoinen lasitettu punasavi. Reunapala. Reunan poikkileikkaus lähes suora, uurrekoristeltua ulkopinnalla. Sisäpinnalla vihertävän ruskea lyijylasite.
- KE123:003 Yksikkö M123. . Keramiikka-astia, 1 kpl. Huokoinen lasitettu punasavi. Vadin pohjapala. Sisäpinnalla yhtenäinen valkosaviliete (engobe) ja vihreä lyijylasite.
- KE125:001 Yksikkö M125. Alue 3. Keramiikka-astia, 1 kpl. Huokoinen lasitettu punasavi. Reunapala. Sisäpinnalla röpöllinen vihreä lyijylasite. Reuna taitettu koukkumaiseksi ulkopinnalle.
- KE126:001 Yksikkö M126. Alue 3. Keramiikka-astia, 28 kpl. Huokoinen lasitettu punasavi. Patojen tai ruukkujen paloja eri astioista. Sisäpinnoilla vihreä tai ruskea lyijylasite.
- KE126:002 Yksikkö M126. Alue 3. Keramiikka-astia, 1 kpl. Huokoinen lasittamaton punasavi. Kylkipala. Ei lasitetta.
- KE126:003 Yksikkö M126. Alue 3. Keramiikka-astia, 1 kpl. Huokoinen lasitettu punasavi. Kylkipala, jonka ulkopinnalla katkelma litteän korvan tyvestä. Sisäpinnalla vihreä lyijylasite.
- KE126:004 Yksikkö M126. . Keramiikka-astia, 2 kpl. Huokoinen lasitettu punasavi. Padan kylkipaloja. Sisäpinnoilla tumman vihreä lyijylasite. Ulkopinnat nokisia.
- KE126:005 Yksikkö M126. Alue 3. Keramiikka-astia, 1 kpl. Huokoinen lasitettu punasavi. Kylkipala. Ulkopinnalla katkelma koristeveydestä. Ulkopinta nokinen. Sisäpinnalla vihreä lyijylasite.
- KE126:006 Yksikkö M126. Alue 3. Keramiikka-astia, 1 kpl. Huokoinen lasitettu punasavi. Kylkipala. Sisäpinta lasittamaton. Ulkopinnalla kaivertamalla/painamalla tehty rombinmuotoinen koristekuvio ja hieman rippeitä ruskeasta lyijylasitteesta.
- KE126:007 Yksikkö M126. Alue 3. Keramiikka-astia, 3 kpl. Huokoinen lasitettu punasavi. Kolmijalkapadan kylkipaloja, josta yhdessä katkelma jalan tyvestä. Sisäpinnoilla röpöllinen/palanut vihreä lyijylasite.
- KE126:008 Yksikkö M126. Alue 3. Keramiikka-astia, 1 kpl. Huokoinen lasitettu punasavi. Reunapala. Ulkopinnalla ruskea lyijylasite. Pala kauttaaltaan nokinen.
- KE126:009 Yksikkö M126. Alue 3. Keramiikka-astia, 1 kpl. Huokoinen lasitettu punasavi. Bolus- eli valkosavikoristeisen vadin kylkipala. Vihertävä lyijylasite osittain lohjennut pois.
- KE126:010 Yksikkö M126. Alue 3. Keramiikka-astia, 1 kpl. Huokoinen lasitettu punasavi. Kylkipala. Ei lasitetta.
- KE126:011 Yksikkö M126. Alue 3. Keramiikka-astia, 7 kpl. Huokoinen lasitettu punasavi. Reuna- ja kylkipaloja todennäköisesti samasta matalasta maljamaisesta astiasta. Sisäpinnalla yhtenäinen valkosaviliete (engobe) ja keltainen lyijylasite.
- KE126:012 Yksikkö M126. Alue 3. Keramiikka-astia, 1 kpl. Huokoinen lasitettu punasavi. Bolus- eli valkosavikoristeisen vadin reunapala. Vain pieni katkelma valkosavinauhasta säilynyt. Myös vihreäksi värjättyä koristeltua. Lyijylasite muuten



- ruskea/väritön.
- KE126:013 Yksikkö M126. Alue 3. Keramiikka-astia, 1 kpl. Huokoinen lasitettu punasavi. Reunapala. Reunan poikkileikkaus suora. Sisäpinnalla ruskea lyijylasite. Myös ulkopinnalla heikkoa lasitetta.
- KE126:014 Yksikkö M126. Alue 3. Keramiikka-astia, 1 kpl. Huokoinen lasitettu punasavi. Reunapala. Sisäpinnalla vihreä lyijylasite.
- KE126:015 Yksikkö M126. Alue 3. Keramiikka-astia, 1 kpl. Huokoinen lasitettu punasavi. Kookkaan korvan katkelma. Poikkileikkaus soikea, ulkopinnalta kovera. Hieman merkkejä ruskeasta lyijylasitteesta.
- KE126:016 Yksikkö M126. Alue 3. Keramiikka-astia, 1 kpl. Huokoinen lasitettu punasavi. Reunapala. Reunan poikkileikkaus suora, ulkopinnalla rihlausta. Sisäpinnalla osittain pois lohjennut ja palanut lyijylasite.
- KE126:017 Yksikkö M126. Alue 3. Keramiikka-astia, 1 kpl. Huokoinen lasitettu punasavi. Reunapala todennäköisesti vadista. Sisäpinnalla kulunut/palanut lyijylasite.
- KE126:018 Yksikkö M126. Alue 3. Keramiikka-astia, 1 kpl. Huokoinen lasitettu punasavi. Reunapala. Reuna taipuu ulospäin. Sisäpinnalla väritön/ruskea lyijylasite.
- KE126:019 Yksikkö M126. Alue 3. Keramiikka-astia, 21 kpl. Huokoinen lasitettu punasavi. Kolmijalkapadan reuna-, kylki- ja pohjapaloja sekä onntto kahva. Kahvan pää profiloitu nuppimaisen kapeaksi, päässä pieni reikä. Kylkipalojen sisäpinoilla vihreä lyijylasite. Yhdessä paloista kiinni jalan tyvi. Ulkopinnat nokisia. Reunan poikkileikkaus suora.
- KE126:020 Yksikkö M126. Alue 3. Keramiikka-astia, 1 kpl. Huokoinen lasitettu punasavi. Pienen kolmijalkapadan reunapala, jossa iso pala kylkeäkin jäljellä. Reunan poikkileikkaus lähes suora. Sisäpinnalla vihreä lyijylasite. Ulkopinta nokinen ja siinä kapeaa rihlausta.
- KE126:021 Yksikkö M126. Alue 3. Keramiikka-astia, 4 kpl. Huokoinen lasitettu punasavi. Bolus- eli valkosavikoristeisen vadin reuna- ja kylkipaloja samasta astiasta. Koristelu koostuu keltaisista ja vihreäksi värjätystä valkosavinauhoista ja siksak-kuvioista. Pinnalla väritön lyijylasite.
- KE126:022 Yksikkö M126. Alue 3. Keramiikka-astia, 1 kpl. Huokoinen lasitettu punasavi. Korvan katkelma. Poikkileikkaus litteän soikea, ulkopinta kovera. Hieman rippeitä valkosavilietteestä ja lasitteesta.
- KE126:023 Yksikkö M126. Alue 3. Keramiikka-astia, 1 kpl. Fajanssi. Kylkipala. Ulkopinnalla valkoinen tinalasite, jossa sinistä maalauskoristelua. Sisäpinnalla väritön lyijylasite.
- KE126:024 Yksikkö M126. Alue 3. Keramiikka-astia, 1 kpl. Kivisavi. Kylkipala. Ei lasitetta. Saviaines harmaata.
- KE126:025 Yksikkö M126. Alue 3. Keramiikka-astia, 1 kpl. Posliini. Kupin pohjapala. Sisäpinnalla sinistä kasviaiheista maalauskoristelua. Ulkopinnalla jalustan reunaa kiertää sininen viivakoriste.
- KE127:001 Yksikkö M127. Alue 3. Keramiikka-astia, 1 kpl. Huokoinen lasitettu punasavi. Reunapala. Ulkopinta lohjennut pois. Sisäpinnalla osittain pois lohjennut ruskean vihertävä lyijylasite.
- KE127:002 Yksikkö M127. Alue 3. Keramiikka-astia, 11 kpl. Huokoinen lasitettu punasavi. Patojen tai ruukkujen kylkipaloja eri astioista. Sisäpinoilla ruskea tai vihertävä lyijylasite.
- KE127:003 Yksikkö M127. Alue 3. Keramiikka-astia, 3 kpl. Huokoinen lasitettu punasavi. Bolus- eli valkosavikoristeisten vatin reuna- ja kylki- ja pohjapaloja. Boluskoristelu koostuu ilmeisesti kasviaiheisista kuvioista ja nauhoista.
- KE127:004 Yksikkö M127. Alue 3. Keramiikka-astia, 1 kpl. Huokoinen lasitettu punasavi. Vadin kylkipala, jossa taite. Sisäpinnalla röpölinen/palanut lyijylasite. Ulkopinta nokinen.
- KE127:005 Yksikkö M127. Alue 3. Keramiikka-astia, 1 kpl. Huokoinen lasitettu punasavi. Padan kylkipala. Sisäpinnalla ruskea lyijylasite. Ulkopinnalla rihlausta ja nokea.
- KE127:006 Yksikkö M127. Alue 3. Keramiikka-astia, 1 kpl. Huokoinen lasitettu punasavi. Bolus- eli valkosavikoristeisen vadin reunapala ja vaakasuoran korvan katkelma. Boluskoristelu koostuu nauhoista, pisteistä ja ehkä myös kasviaiheisista kuvioista. Koristelua värjätty myös vihreäksi.
- KE127:007 Yksikkö M127. Alue 3. Keramiikka-astia, 1 kpl. Huokoinen lasittamaton punasavi. Kylkipala. Ei lasitetta. Pinta nokinen.
- KE127:008 Yksikkö M127. Alue 3. Keramiikka-astia, 1 kpl. Huokoinen lasitettu punasavi. Padan tai ruukun reunapala. Reuna taittuu ulospäin. Sisäpinnalla vihreän ja kellertävän kirjava lyijylasite.
- KE127:009 Yksikkö M127. Alue 3. Keramiikka-astia, 1 kpl. Huokoinen lasitettu punasavi. Padan tai ruukun reunapala. Sisäpinnalla väritön/ruskea lyijylasite.
- KE127:010 Yksikkö M127. . Keramiikka-astia, 1 kpl. Huokoinen lasitettu punasavi. Suunreunapala, profiloitu, reuna nuijmainen. Sisäpinnalla kirkas (punertavanruskea) lyijylasite, ulkopinta lasittamaton.
- KE127:011 Yksikkö M127. . Keramiikka-astia, 1 kpl. Huokoinen lasitettu punasavi. Suunreunapala, profiloitu, sisäpinnalla ruskea lyijylasite. Ulkoreunan yläosassa horisontaaliviiva.
- KE127:012 Yksikkö M127. . Keramiikka-astia, 1 kpl. Huokoinen lasitettu punasavi. Suunreunapala, sisäpinta lohjennut, ulkopinnalla lasiteroiskeita ja kaksi horisontaalista uraa.
- KE127:013 Yksikkö M127. . Keramiikka-astia, 1 kpl. Huokoinen lasitettu punasavi. Kylkipala, sisä- ja ulkopinnalla valkoista bolussavea, lasitus lohjennut.
- KE127:014 Yksikkö M127. . Keramiikka-astia, 1 kpl. Huokoinen lasitettu punasavi. Kylkipala läheltä suunreunaa, sisäpinnalla tummanharmaa lasite karstaantunut, ulkopinta harmahtava, lasittamaton.
- KE127:015 Yksikkö M127. . Keramiikka-astia, 1 kpl. Fajanssi. Kylkipala, ulkopinnalla valkoinen tinalasite ja sinistä koristelua.
- KE127:016 Yksikkö M127. . Keramiikka-astia, 1 kpl. Huokoinen lasitettu punasavi. Suunreunapala vadista, reunassa soikionmuotoinen paksunnos, tummanruskea lyijylasite.
- KE127:017 Yksikkö M127. . Keramiikka-astia, 1 kpl. Kivisavi. Kylkipala, mahdollisesti läheltä suosaa. Ulkopinnalla horisontaali ura sekä pystysuuntaista urakoristelua. Lasittamaton.
- KE130:001 Yksikkö M130. . Keramiikka-astia, 1 kpl. Huokoinen lasitettu punasavi. Kantoripa saviastiasta, nauhamainen, ulkopinnalla ura, jälkiä kellanruskeasta lyijylasitteesta.
- KE130:002 Yksikkö M130. . Keramiikka-astia, 2 kpl. Huokoinen lasitettu punasavi. Kylkipala ja kantoripa saviastiasta. Kylkipalan sisäpinnalla ruskea lyijylasite, ulkopinnalla lasiteroiskeita. Kantoripa soikea nauhamainen, jonka ulkopinnalla ura.
- KE130:003 Yksikkö M130. . Keramiikka-astia, 1 kpl. Huokoinen lasitettu punasavi. Savipadan jalka, lyhyt, sisä- ja ulkopinnalla lyijylasite, joka kuumuudessa sulanut.
- KE130:004 Yksikkö M130. . Keramiikka-astia, 1 kpl. Huokoinen lasitettu punasavi. Suunreunapala, suosassa voimakas taite ulospäin, profiloitu. Sisäpinnalla tummanruskea lyijylasite, ulkopinta lasittamaton, matalaa rihlausta.
- KE130:005 Yksikkö M130. . Keramiikka-astia, 1 kpl. Huokoinen lasitettu punasavi. Kylkipalan siru, sisäpinnalla vihreä lyijylasite.
- KE131:001 Yksikkö M131. M131A. Keramiikka-astia, 1 kpl. Huokoinen lasittamaton punasavi. Pohjan reunapala, tasainen pohja, pieni vulsti.
- KE131:002 Yksikkö M131. M131A. Keramiikka-astia, 1 kpl. Fajanssi. Kylkipala, kulmikas, sisä- ja ulkopinnalla harmaa lasite, murtopinta vaalea.
- KE131:003 Yksikkö M131. Alue 2, M131A. Keramiikkaesine, 1 kpl. Huokoinen lasitettu punasavi. Kylkipala, sisäpinnalla ruskea lyijylasite, ulkopinnalla vaaleaa savilietettä.



KE132:001	Yksikkö M132. . Keramiikkaesine, 3 kpl. Kivisavi. Suunreunapala ja kaksi kylkipalaa samasta astiasta. Suunreuna profiloitu. Sisä- ja ulkopinnalla harmahtavan vihreä lasite.
KE132:002	Yksikkö M132. . Keramiikkaesine, 1 kpl. Huokoinen lasitettu punasavi. Kylkipala, sisäpinnalla rusahtavan vihreä lasite. Ulkopinta on lasittamaton, rihlausta.
KE132:003	Yksikkö M132. . Keramiikkaesine, 1 kpl. Huokoinen lasitettu punasavi. Kylkipala, paksuhko. Sisäpinnalla harmaanvihreä lyijylasite. Ulkopinnalla lasiteroiskeita ja mahdollisesti kantorivan kanta.
KE132:004	Yksikkö M132. . Keramiikkaesine, 1 kpl. Kivisavi. Kylkipala, tummanharmaa, nokeentunut.
KE132:005	Yksikkö M132. . Keramiikkaesine, 1 kpl. Huokoinen lasitettu punasavi. Kylkipala, sisäpinnalla kirkas lyijylasite ja yhertävää koristelua. Ulkopinta lasittamaton.
KE132:006	Yksikkö M132. . Keramiikkaesine, 1 kpl. Huokoinen lasitettu punasavi. Kylkipala, sisäpinnalla harmaanvihertävä lyijylasite. Ulkopinta on lasittamaton.
KE132:007	Yksikkö M132. . Keramiikkaesine, 2 kpl. Huokoinen lasitettu punasavi. Kylkipaloja, sisäpinnalla vihreä lyijylasite, ulkopinta lasittamaton.
KE132:008	Yksikkö M132. . Keramiikkaesine, 1 kpl. Huokoinen lasitettu punasavi. Padan jalka, lasite lohjennut.
KE134:001	Yksikkö M134. . Keramiikka-astia, 1 kpl. Huokoinen lasitettu punasavi. Kylkipala saviastian kuvusta, sisäpinnalla kirkas (punertavan ruskea) lyijylasite. Ulkopinta lasittamaton, pikkaisen nokea.
KE134:002	Yksikkö M134. . Keramiikka-astia, 1 kpl. Huokoinen lasitettu punasavi. Suunreunapala, reuna profiloitu. Sisä- ja ulkopinnalla ruskea lyijylasite.
KE134:003	Yksikkö M134. . Keramiikka-astia, 1 kpl. Huokoinen lasitettu punasavi. Suunreunapala, profiloitu. Sisäpinnalla kirkas lyijylasite, ulkopinta lasittamaton.
KE134:004	Yksikkö M134. . Keramiikka-astia, 1 kpl. Huokoinen lasitettu punasavi. Suunreunapala, sisäpinnalla kellanruskea lyijylasite, ulkopinta lasittamaton.
KE134:005	Yksikkö M134. . Keramiikka-astia, 1 kpl. Kivisavi. Kylkipala, ulkopinnalla ruskea saviliete, sisä- ja murtopinta harmahtava.
KE134:006	Yksikkö M134. . Keramiikka-astia, 1 kpl. Fajanssi. Suunreunapala, reuna suippo. Sisä- ja ulkopinnalla tinalasite, ulkopinnalla sinertävää koristelua.
KE135:001	Yksikkö M135. . Keramiikka-astia, 1 kpl. Huokoinen lasittamaton punasavi. Savipadan jalka, sisältä onnto.
KE135:002	Yksikkö M135. . Keramiikka-astia, 1 kpl. Kivisavi. Kylkipala, pinnat rusehtavanharmaita, murtopinta harmaa.
KE135:003	Yksikkö M135. . Keramiikka-astia, 1 kpl. Huokoinen lasitettu punasavi. Suunreunapala, profiloitu, suuosassa voimakas taite ulospäin, sisäpinnalla pahoin karstaantunut ruskea lyijylasite, ulkopinnalla rihlausta ja lasiteroiskeita.
KE135:004	Yksikkö M135. . Keramiikka-astia, 1 kpl. Kivisavi. Kylkipala, ulko- ja sisäpinta harmaanruskea, murtopinta harmaa.
KE135:005	Yksikkö M135. . Keramiikka-astia, 2 kpl. Huokoinen lasitettu punasavi. Suunreunapala ja kylkipala samasta astiasta. Sisäpinnalla tumma, ruskeanvihertävä lyijylasite. Ulkopinta lasittamaton, rihlausta.
KE135:006	Yksikkö M135. M135B. Keramiikka-astia, 1 kpl. Kivisavi. Kylkipala, tummanharmaa, mahdollisesti tulesa ollut.
KE135:007	Yksikkö M135. . Keramiikka-astia, 1 kpl. Kivisavi. Kylkipala, sisä- ja ulkopinta rusahtavan harmaa, murtopinta harmaa. Ulkopinnalla rihlausta.
KE135:008	Yksikkö M135. M135C. Keramiikka-astia, 1 kpl. Huokoinen lasitettu punasavi. Kylkipala, sisäpinnalla tummanruskea lyijylasite.
KE135:009	Yksikkö M135. . Keramiikka-astia, 1 kpl. Kivisavi. Kylkipala, sisä- ja ulkopinta harmahtava,
KE135:010	Yksikkö M135. . Keramiikka-astia, 1 kpl. Kivisavi. Kylkipala, ulkopinta ruskea, rihlattu, suolalasite, sisäpinta vaalean harmaa.
KE135:011	Yksikkö M135. . Keramiikka-astia, 1 kpl. Huokoinen lasitettu punasavi. Kylkipala. Sisäpinnalla tumma ruskea lyijylasite. Ulkopinta on lasittamaton, rihlausta.
KE135:012	Yksikkö M135. . Keramiikka-astia, 1 kpl. Huokoinen lasitettu punasavi. Kylkipala. Sisäpinnalla harmahtavanvihreä lasite, ulkopinta lasittamaton.
KE135:013	Yksikkö M135. . Keramiikka-astia, 1 kpl. Huokoinen lasitettu punasavi. Suunreunapala vadista. Suunreuna profiloitu, ulospäin paksuneva. Sisäpinnalla lasitus lohjennut, karstaantunutta bolussavea jäljellä.
KE135:014	Yksikkö M135. M135A. Keramiikka-astia, 1 kpl. Huokoinen lasitettu punasavi. Reunapala vadista. Reunassa soikea, poikittainen paksunnos. Sisäpinnalla lyijylasite, pahoin karstoittunut.
KE136:001	Yksikkö M136. Alue 3. Keramiikka-astia, 1 kpl. Kivisavi. Kylkipala, ulkopinta tumman ruskeanharmaa, rakeinen. Sisäpinta harmaanruskea, murtopinta harmahtava.
KE136:002	Yksikkö M136. . Keramiikka-astia, 1 kpl. Kivisavi. Suunreunapala astiasta, Reuna suippo, suora. Pinnat vaalean harmahtavia, ei lasitetta.
KE136:003	Yksikkö M136. Alue 3. Keramiikka-astia, 2 kpl. Huokoinen lasittamaton punasavi. Suunreunapala, haljennut kahtia. Ulkolaita suora, suunreunassa profiloitu paksunnos sisäänpäin.
KE136:004	Yksikkö M136. Alue 3. Keramiikka-astia, 3 kpl. Huokoinen lasitettu punasavi. Kylkipaloja, ulkolaita lasittamaton, karstoittunut. Sisäpinnalla tummanruskea lyijylasite.
KE136:005	Yksikkö M136. Alue 3. Keramiikka-astia, 2 kpl. Huokoinen lasitettu punasavi. Kylkipaloja, sisäpinta lasitettu. Isommassa palassa kellanvihreä lyijylasitus. Pienemmästä palasta lasitus lohjennut, ollut bolussavikoristelua.
KE136:006	Yksikkö M136. Alue 3. Keramiikka-astia, 1 kpl. Kivisavi. Suunreunapala, reuna pyöreänsuippo, suolasiteroiskeita. Pinnat ruskehtavan harmaita, murtopinta kellanvalkoinen.
KE136:007	Yksikkö M136. Alue 3. Keramiikka-astia, 1 kpl. Huokoinen lasitettu punasavi. Kylkipala, väri harmahtava. Sisäpinnalla jälkiä lasituksesta, karstoittunut. Ulkopinnalla rihlausta.
KE136:008	Yksikkö M136. Alue 3. Keramiikka-astia, 1 kpl. Kivisavi. Kylkipala. Ulkopinta kellanruskea, sisäpinta vaalean harmaa, rihlausta. Murtopinta vaalea, kellertävä.
KE136:009	Yksikkö M136. Alue 3. Keramiikka-astia, 1 kpl. Huokoinen lasitettu punasavi. Kylkipala, mahdollisesti padasta. Ulkopinta lasittamaton, nokeentunut. Sisäpinnalla ruskea lyijylasite.
KE136:010	Yksikkö M136. Alue 3. Keramiikkaesine, 1 kpl. Huokoinen lasittamaton punasavi. Poikkileikkaukseltaan pyöreä, alaspäin suippeneva tappi, jonka keskellä reikä, nokeentunut. Punaiseksi palanut juuripaakku?
KE136:011	Yksikkö M136. Alue 3. Keramiikka-astia, 1 kpl. Kivisavi. Pohja- ja kylkipala ruukusta. Ulkopinnalla rihlausta ja vaaleanruskeaa suolalasitusta. Sisäpinta vaaleanharmaa, saviaines harmahtavan valkoinen. Pohjaa kiertää vulsti, jossa sormipainanteita.
KE136:012	Yksikkö M136. . Keramiikka-astia, 1 kpl. Huokoinen lasitettu punasavi. Kylkipala, sisäpinnalla tummanruskea lyijylasite, ulkopinta lasittamaton, rihlattu.
KE136:013	Yksikkö M136. . Keramiikka-astia, 1 kpl. Huokoinen lasitettu punasavi. Suunreunapala, profiloitu, reunassa soikea paksunnos. Lasite karstoittunut sisäpinnalla, ollut tulipalossa?



- KE136:014 Yksikkö M136. . Keramiikka-astia, 1 kpl. Huokoinen lasitettu punasavi. Suunreunapala, profiloitu. Sisäpinnalla lasiteroiskeita.
- KE136:015 Yksikkö M136. . Keramiikka-astia, 1 kpl. Huokoinen lasitettu punasavi. Kylkipala, sisäpinnalla ruskea lyijylasite, kulunut. Ulkopinta on sileä, lasittamaton.
- KE136:016 Yksikkö M136. . Keramiikka-astia, 1 kpl. Huokoinen lasitettu punasavi. Kylkipala läheltä suuosaa. Sisäpinnalla tumma ruskea lyijylasite. Ulkopinta on nokeentunut.
- KE136:017 Yksikkö M136. . Keramiikka-astia, 1 kpl. Kivisavi. Kylkipala. Pinnat harmaita, ulkopinnalla ruskeita laikkuja, rihausta.
- KE140:001 Yksikkö M140. . Keramiikkaesine, 1 kpl. Kivisavi. Suunreunapala, reuna kapenee suiposti, pinnat vaalean harmahtavia.
- KE140:002 Yksikkö M140. . Keramiikkaesine, 1 kpl. Kivisavi. Kylkipala. Ulkopinta syväharmaa, sisäpinta harmahtavan ruskea, murtopinta harmaa.
- KE141:001 Yksikkö M141. Alue 3. Keramiikka-astia, 1 kpl. Huokoinen lasitettu punasavi. Kylkipala, sisäpinnalla kellertävä lyijylasitus. Ulkopinnalla rihausta.
- KE141:002 Yksikkö M141. Alue 3. Keramiikka-astia, 1 kpl. Huokoinen lasitettu punasavi. Kylkipala. Sisäpinnalla tummanruskea lyijylasite, ulkopinta nokeentunut.
- KE141:003 Yksikkö M141. Alue 3. Keramiikka-astia, 1 kpl. Huokoinen lasitettu punasavi. Kylkipala pienehköstä ruukusta. Sisäpinnalla ollut lasite, syöpynt pois. Ulkopinta karstoittunut.
- KE141:004 Yksikkö M141. Alue 3. Keramiikka-astia, 4 kpl. Huokoinen lasitettu punasavi. Kylkipaloja (2 kpl) ja pohjanreunapaloja (2 kpl) laakeasta savivadista. Sisäpinnan lasite sulanut, ulkopinta lasittamaton.
- KE141:005 Yksikkö M141. Alue 3. Keramiikka-astia, 1 kpl. Huokoinen lasitettu punasavi. Savipadan kylkipala katkenneen jalan kohdalta.. Sisäpinnalla kellanruskea lyijylasite, ulkopinta lasittamaton, nokeentunut.
- KE144:001 Yksikkö M144. Alue 3. Keramiikka-astia, 1 kpl. Huokoinen lasitettu punasavi. Kylkipala. Sisäpinnalla tummanruskea lyijylasite, ulkopinta lasittamaton.
- KE144:002 Yksikkö M144. Alue 3. Keramiikka-astia, 1 kpl. Kivisavi. Kylkipala. Ulkopinnalla suolalaseite roiskeita. Väri harmaa.
- KE144:003 Yksikkö M144. Alue 3. Keramiikka-astia, 1 kpl. Huokoinen lasitettu punasavi. Kylkipala. Sisäpinnalla kellanruskea lyijylasite, ulkopinta lasittamaton.
- KE146:001 Yksikkö M146. Alue 3. Keramiikka-astia, 1 kpl. Huokoinen lasittamaton punasavi. Kylkipala, pinnat lohkeilleet.
- KE146:002 Yksikkö M146. Alue 3. Keramiikka-astia, 1 kpl. Huokoinen lasitettu punasavi. Kylkipala savipadasta. Sisäpinnalla jälkiä ruskeasta lyijylasitteesta. Ulkopinta lasittamaton, nokeentunut.
- KE146:003 Yksikkö M146. Alue 3. Keramiikka-astia, 1 kpl. Huokoinen lasitettu punasavi. Suunreunapala. Sisäpinnalla tummanruskea lyijylasite. Ulkopinnalla jälkiä tummanruskeasta lyijylasitteesta. Ulkopinnan yläreunaa kiertää kaksi uraa.
- KE146:004 Yksikkö M146. Alue 3. Keramiikka-astia, 1 kpl. Huokoinen lasitettu punasavi. Suunreunapala. Sisäpinnalla kirkas, lievästi kellertävä lyijylasite. Ulkopinta lasittamaton. Reuna profiloitu, taite ulospäin.
- KE146:005 Yksikkö M146. . Keramiikka-astia, 1 kpl. Huokoinen lasitettu punasavi. Suunreunapala. Sisäpinnalla kellanruskea. Ulkopinta lasittamaton, profiloitu.
- KE146:006 Yksikkö M146. . Keramiikka-astia, 1 kpl. Huokoinen lasitettu punasavi. Vadin pohjanreuna. Sisäpinnalla ruskea lyijylasite ja bolussavikoristelua. Ulkopinta lasittamaton.
- KE146:007 Yksikkö M146. Alue 3. Keramiikka-astia, 1 kpl. Huokoinen lasitettu punasavi. Kylkipala vadista. Sisäpinnalla ruskea lyijylasite. Sisäpintaa kiertää valkoinen bolussaviraita, jälkiä vihertävästä, mahdollisesti kasviaiheisestä bolussavikoristelusta.
- KE146:008 Yksikkö M146. Alue 3. Keramiikka-astia, 1 kpl. Huokoinen lasitettu punasavi. Kylkipala vadista. Sisäpinnalla ruskea lyijylasite ja bolussavikoristelua. Ulkopinta lasittamaton.
- KE146:009 Yksikkö M146. Alue 3. Keramiikka-astia, 1 kpl. Huokoinen lasittamaton punasavi. Suunreunapala. Huonosti poltettu. Mahdollisesti ollut lasitetta, josta kuitenkin ei jälkiä. Reuna profiloitu.
- KE146:010 Yksikkö M146. Alue 3. Keramiikka-astia, 1 kpl. Huokoinen lasittamaton punasavi. Suunreunapala. Ulko- ja sisäpinnalla ruskea lyijylasite. Reunassa nuijamainen paksunnos.
- KE146:011 Yksikkö M146. Alue 3. Keramiikka-astia, 1 kpl. Huokoinen lasittamaton punasavi. Pohjanreunapala savivadista. Sisä- ja ulkopinnalla tumma, harmaanruskea lyijylasite.
- KE146:012 Yksikkö M146. Alue 3. Keramiikka-astia, 1 kpl. Huokoinen lasittamaton punasavi. Kylkipala. Sisäpinnalla vihertävänruskea lyijylasite. Ulkopinnalla kapeita, samansuuntaisia uria.
- KE146:013 Yksikkö M146. Alue 3. Keramiikka-astia, 1 kpl. Huokoinen lasittamaton punasavi. Kylkipala savivadista. Sisäpinnalla punaisenruskea lyijylasite.
- KE146:014 Yksikkö M146. Alue 3. Keramiikka-astia, 1 kpl. Huokoinen lasittamaton punasavi. Kylkipala. Sisäpinnalla tummanruskea lyijylasite.
- KE146:015 Yksikkö M146. Alue 3. Keramiikka-astia, 1 kpl. Huokoinen lasittamaton punasavi. Suunreunapala. Sisäpinnalla kellanvihreä lasite, reuna profiloitu.
- KE146:016 Yksikkö M146. Alue 3. Keramiikka-astia, 1 kpl. Huokoinen lasittamaton punasavi. Suunreunapala. Sisäpinnan lasite syöpynt, ulkopinta lasittamaton. Reuna nuijamainen, reunan ulkolaitaa kiertää kaksi samansuuntaista uurretta.
- KE146:017 Yksikkö M146. Alue 3. Keramiikka-astia, 1 kpl. Huokoinen lasittamaton punasavi. Kylkipala. Sisäpinnan lasite syöpynt. Ulkopinta lasittamaton, rihausta.
- KE146:018 Yksikkö M146. Alue 3. Keramiikka-astia, 1 kpl. Huokoinen lasittamaton punasavi. Suunreunapala. Sisäpinnalla kellertävänruskea lyijylasite. Reuna nuijamainen. Reunan ulkolaitaa kiertää kaksi uraa, ulkolaita lasittamaton.
- KE146:019 Yksikkö M146. Alue 3. Keramiikka-astia, 1 kpl. Huokoinen lasitettu punasavi. Kylkipala. Sisäpinnalla kellanvihreä lasite ja bolussavella tehtyä sahalaitaviivaa.
- KE146:020 Yksikkö M146. Alue 3. Keramiikka-astia, 1 kpl. Huokoinen lasitettu punasavi. Suunreunapala. Sisäpinnalla lähes musta lyijylasite. Ulkopinta lasittamaton, nokeentunut. Reuna profiloitu.
- KE146:021 Yksikkö M146. Alue 3. Keramiikka-astia, 2 kpl. Huokoinen lasitettu punasavi. Kylkipaloja vadista, Sisäpinnalla kirkas lyijylasite.
- KE147:001 Yksikkö M147. . Keramiikka-astia, 1 kpl. Huokoinen lasittamaton punasavi. Kylkipala, molemmat pinnat lasittamattomia.
- KE147:002 Yksikkö M147. Alue 3. Keramiikka-astia, 4 kpl. Kivisavi. Astian kylkipaloja, ulko- ja sisäpinta ruskean harmaa.
- KE147:003 Yksikkö M147. Alue 3. Keramiikka-astia, 5 kpl. Huokoinen lasittamaton punasavi. Suunreunapaloja (3 kpl), kylkipala ja pohjanreunapala vadista. Pohja ollut tasainen, alaosa nokeentunut. Suunreuna suora, pyörästetty, ei profilointia.
- KE148:001 Yksikkö M148. Alue 3. Keramiikkaesine, 1 kpl. Huokoinen lasittamaton punasavi. Suunreunapala vadista, saviaines karkeaa. Suunreuna pyöreä, profiloimaton.
- KE148:002 Yksikkö M148. Alue 3. Keramiikkaesine, 1 kpl. Kivisavi. Suunreunapala kulhosta, ulkopinnalla ruskea suolalaseite. Sisä- ja murtopinta vaalean harmaa. Suunreuna suippo.



- KE151:001 Yksikkö M151. M151A. Keramiikka-astia, 2 kpl. Kivisavi. Kylkipaloja. Väri vaalea, rusahtavanharmaa.
- KE151:002 Yksikkö M151. M151A. Keramiikka-astia, 1 kpl. Huokoinen lasitettu punasavi. Kylkipala maljasta. Sisäpinnalla tummanvihertävä lyijylasite. Ulkopinta lasittamaton, rihlausta.
- KE151:003 Yksikkö M151. M151A. Keramiikka-astia, 1 kpl. Huokoinen lasitettu punasavi. Kylkipala. Sisäpinnalla tummanruskea lyijylasite, ulkopinta lasittamaton.
- KE151:004 Yksikkö M151. M151A. Keramiikka-astia, 1 kpl. Huokoinen lasittamaton punasavi. Kylkipala, harmahtava.
- KE151:005 Yksikkö M151. M151A. Keramiikka-astia, 1 kpl. Huokoinen lasitettu punasavi. Suunreunapala vadista, reuna profiloitu. Sisäpinnalla kaksi leveää bolussavi raitaa, rusahtava lyijylasite. Ulkopinta lasittamaton, rihlausta.
- KE156:001 Yksikkö M156. Alue 3. Keramiikka-astia, 1 kpl. Kivisavi. Kylkipala. Ulkopinta ruskean harmaa, suolalase. Sisäpinta harmaa, saviaines harmaa.
- KE156:002 Yksikkö M156. Alue 3. Keramiikka-astia, 1 kpl. Kivisavi. Kylkipala. Ulkopinta rusahtavanharmaa, sisäpinta ja saviaines harmaa. Ei lasitetta.
- KE156:003 Yksikkö M156. Alue 3. Keramiikka-astia, 1 kpl. Huokoinen lasitettu punasavi. Kylkipala vadista. Molemmat pinnat karstoittuneet. Jälkiä lasituksesta.
- KE156:004 Yksikkö M156. Alue 3. Keramiikka-astia, 1 kpl. Kivisavi. Kylkipala. Ulko- ja sisäpinta vaalean harmaita. Saviaines kellanvalkoinen.
- KE157:001 Yksikkö M157. Alue 3. Keramiikka-astia, 1 kpl. Kivisavi. Kylkipala. Ulkopinta rusahtavan harmaa, sisäpinta harmaa. Saviaines teräksen harmaa.
- KE157:002 Yksikkö M157. Alue 3. Keramiikka-astia, 1 kpl. Huokoinen lasitettu punasavi. Kylkipala. Ulko- ja sisäpinnalla ruskea lyijylasitus.
- KE157:003 Yksikkö M157. . Keramiikka-astia, 1 kpl. Kivisavi. Kylkipala. Ulkopinnalla ruskea saviliete. Sisäpinta rusahtavan harmaa. Saviaines harmaa.
- KE157:004 Yksikkö M157. Alue 3. Keramiikka-astia, 1 kpl. Kivisavi. Kylkipala maljasta. Pinnat ja saviaines harmaita, ulkopinnalla rihlausta.
- KE160:001 Yksikkö M160. Alue 3. Keramiikka-astia, 2 kpl. Kivisavi. Kylkipaloja. Ulko- ja sisäpinta vaalean harmaa, ei lasitetta. Saviaines harmaanvalkoinen.
- KE160:002 Yksikkö M160. Alue 3. Keramiikka-astia, 1 kpl. Huokoinen lasitettu punasavi. Kylkipala. Sisäpinnalla ruskea lyijylasite. Ulkopinta lasittamaton, matalaa rihlausta.
- KE160:003 Yksikkö M160. Alue 3. Keramiikkaesine, 1 kpl. Kivisavi. Kylkipala, kellanharmaa, sisäpinnalla rihlausta.
- KE160:004 Yksikkö M160. . Keramiikkaesine, 1 kpl. Kivisavi. Pohjan kulmapala, väri ruskean harmaa, murtopinta harmaa, vulstissa sormipainanteita.
- KE164:001 Yksikkö M164. Alue 3. Keramiikka-astia, 1 kpl. Kivisavi. Kylkipala, pinnat ja saviaines tumman harmaita
- KE164:002 Yksikkö M164. . Keramiikkaesine, 1 kpl. Kivisavi. Korva maljamaisesta astiasta, väri vaalean harmahtava, ulkopinnalla ruskeaa.
- KE165:001 Yksikkö M165. Alue 3. Keramiikka-astia, 1 kpl. Kivisavi. Kylkipala. Ulkopinnalla ruskea suolalaseitus, sisäpinta vaalean harmaa. Saviaines kellanvalkoinen.
- KE165:002 Yksikkö M165. Alue 3. Keramiikka-astia, 1 kpl. Kivisavi. Kylkipala. Ulko- ja sisäpinta vaaleanharmaita. Saviaines kellanvalkoinen.
- KE166:001 Yksikkö M166. Alue 3. Keramiikka-astia, 1 kpl. Kivisavi. Kylkipala, ulkopinnalla rihlausta, rusahtavan harmaa. Sisäpinta vaalean harmaa, murtopinta harmaan valkoinen.
- KE166:002 Yksikkö M166. Alue 3. Keramiikka-astia, 1 kpl. Kivisavi. Suunreunapala. Väri harmaa, ulkopinnalla matalaa rihlausta, saviaines vaalean harmaa.
- KE167:001 Yksikkö M167. Alue 3. Keramiikka-astia, 1 kpl. Huokoinen lasittamaton punasavi. Suunreunapala kulhosta, taite ulospäin, profiloitu. Ulko- ja sisäpinta tumman harmaita.
- KE169:001 Yksikkö M169. . Keramiikkaesine, 1 kpl. Kivisavi. Kylkipala, väri vaalea, kellanharmaa, murtopinta kellertävä. Ulkopinnalla tiheää rihlausta.
- KE173:001 Yksikkö M173. . Keramiikka-astia, 1 kpl. Kivisavi. Kylkipala. Ulkopinta ruskean harmaa, suolalase, sisäpinta vaalea, rusahtavan harmaa, murtopinta harmaa.
- KE173:002 Yksikkö M173. . Keramiikka-astia, 2 kpl. Kivisavi. Kylkipaloja, vaalean harmaita, sisäpinnalla rihlausta.
- KE173:003 Yksikkö M173. . Keramiikka-astia, 1 kpl. Kivisavi. Kylkipala, väri harmaa.
- KE173:004 Yksikkö M173. . Keramiikka-astia, 1 kpl. Kivisavi. Kylkipala, suurehko. Ulkopinta ruskea, matalaa rihlausta, sisäpinta vaaleanruskea, murtopinta ruskean harmaa.
- KE175:001 Yksikkö M175. . Keramiikka-astia, 1 kpl. Kivisavi. Kylkipala. Sisä- ja murtopinta tumman harmaa, ulkopinnalla lisäksi ruskeaa suolalaseitetta.
- KE175:002 Yksikkö M175. . Keramiikka-astia, 2 kpl. Kivisavi. Kylkipaloja, pinnat kellertävänharmaita, ulkopinnalla matalaa rihlausta.
- KE175:003 Yksikkö M175. . Keramiikka-astia, 1 kpl. Huokoinen lasittamaton harmaasavi. Kylkipala, paksuhko, dreijalla tehty, harmahtavan ruskea.
- KE176:001 Yksikkö M176. Alue 3. Keramiikka-astia, 1 kpl. Kivisavi. Kylkipala, ulkopinta rusahtavan harmaa, rihlausta. Sisä- ja murtopinta vaalean harmaa.
- KE178:001 Yksikkö M178. Alue 3. Keramiikka-astia, 1 kpl. Kivisavi. Kylkipala, nähtävästi läheltä kaulaosaa. Ulko- ja sisäpinta rusahtavan harmaa, murtopinta harmaa.
- KE180:001 Yksikkö M180. . Keramiikkaesine, 1 kpl. Huokoinen lasittamaton harmaasavi. Kylkipala, ulko- ja sisäpinta tumman harmaa, murtopinta harmaa, valmistettu dreijalla.
- KI005:001 Yksikkö R5. R005a. Pii, 3 kpl. . Ydinkivi ja kaksi iskosta.
- KI005:002 Yksikkö R5. R005b. Pii, 4 kpl. . Pii-iskoksia.
- KI006:001 Yksikkö M6. . Pii, 4 kpl. . Pii-iskoksia.
- KI007:001 Yksikkö R7. R007. Pii, 1 kpl. . Pii-iskos.
- KI008:001 Yksikkö M8. . Pii, 2 kpl. . Pii-iskos ja ydinkivi
- KI009:001 Yksikkö M9. . Kiviesine, 2 kpl. . Kaksi kalkkikivistä valmistettua esinettä, joista toinen on 7 cm pitkä, toiseen päähän levenevä ja hieman kaareva. Toinen puolestaan shakkinappulanmallinen, tasapohjaiseksi muotoiltu, korkeus 3 cm, pohjan koko 2 x 2,8 cm.
- KI009:002 Yksikkö M9. . Pii, 11 kpl. . Pii-iskoksia ja ytimiä.
- KI009:003 Yksikkö M9. M009d. Pii, 4 kpl. . Pii-iskoksia
- KI016:001 Yksikkö M16. . Pii, 1 kpl. . Piikivi.



- KI023:001 Yksikkö M23. . Pii, 1 kpl. . Pii-iskos.
- KI028:001 Yksikkö M28. . Pii, 2 kpl. . Pii-iskoksia.
- KI036:001 Yksikkö M36. . Kiviesine, 1 kpl. . Hioinkivi. Kiilleliusketta.
- KI036:002 Yksikkö M36. . Pii, 4 kpl. . Pii-iskoksia ja -kiviä.
- KI037:001 Yksikkö M37. . Pii, 2 kpl. . Piin paloja.
- KI047:001 Yksikkö M47. . Pii, 3 kpl. . Pii-iskoksia.
- KI056:001 Yksikkö M56. . Pii, 2 kpl. . Piin paloja.
- KI060:001 Yksikkö M60. . Pii, 1 kpl. . Lukko- tai tuluspii. Reunoja työstetty.
- KI065:001 Yksikkö M65. . Pii, 3 kpl. . Piin paloja ja iskoksia.
- KI065:002 Yksikkö M65. . Pii, 2 kpl. . Piin paloja.
- KI073:001 Yksikkö M73. . Pii, 2 kpl. . Piin paloja.
- KI079:001 Yksikkö M79. M079B, Kuoppa 4. Kiviesine, 1 kpl. . Hioinkivi. Kiilleliusketta.
- KI079:002 Yksikkö M79. M079B, Kuoppa 4. Pii, 4 kpl. . Suuria piin lohkareita. Pinnalla hieman kalkkikiveä.
- KI079:003 Yksikkö M79. M079B, Kuoppa 4. Kiviesine, 2 kpl. . Hioinkivien katkelmia. Kiilleliusketta.
- KI079:004 Yksikkö M79. M079. Pii, 6 kpl. . Piin paloja.
- KI079:005 Yksikkö M79. M079B. Pii, 1 kpl. . Piin lohkare. Lisäksi hieman kalkkikiveä.
- KI079:006 Yksikkö M79. M079B, Kuoppa 6. Pii, 1 kpl. . Piin lohkare. Lisäksi hieman kalkkikiveä.
- KI079:007 Yksikkö M79. M079B, Kuoppa 2. Pii, 3 kpl. . Piin lohkareita.
- KI079:008 Yksikkö M79. M079B, Kuoppa 3. Kiviesine, 1 kpl. . Hioimen katkelma. Luultavasti fyllyttä tai kiilleliusketta.
- KI079:009 Yksikkö M79. M079B, Kuoppa 2. Kiviesine, 1 kpl. . Hioimen katkelma. Kiilleliusketta.
- KI079:010 Yksikkö M79. M079B, Kuoppa 5. Kiviesine, 1 kpl. . Hioimen katkelma. Kiilleliusketta.
- KI079:011 Yksikkö M79. M079B, Kuoppa 5. Pii, 3 kpl. . Piin paloja ja lohkareita.
- KI079:012 Yksikkö M79. M079B, Kuoppa 5. Pii, 5 kpl. . Piin paloja ja iskoksia.
- KI079:013 Yksikkö M79. M079B, Kuoppa 7. Pii, 2 kpl. . Piin paloja.
- KI079:014 Yksikkö M79. Alue 2, koeoja 1, M079A. Kiviesine, 1 kpl. . Liuskekivi. Kiilleliusketta.
- KI079:015 Yksikkö M79. Alue 2, koeoja 1, M079. Kiviesine, 1 kpl. . Kalkkikivi, jossa porattu pyöreä reikä.
- KI079:016 Yksikkö M79. Alue 1, kuoppa 5, M079B. Kiviesine, 1 kpl. . Piin pala.
- KI079:017 Yksikkö M79. M079 B, kuoppa 3. Kiviesine, 2 kpl. . Hioinkiviä liuskeesta. Pienemmässä hioimessa molemmat pinnat sileitä, toisessa pinnassa lisäksi kaksi uraa; pituus 22,5 cm. Isommassa hioimessa vain toinen pinta sileä , kulunut; pituus 28,2 cm. Kiilleliusketta.
- KI083:001 Yksikkö M83. . Pii, 1 kpl. . Lukko tai tuluspii?
- KI102:001 Yksikkö M102. . Pii, 14 kpl. . Piin paloja ja iskoksia.
- KI107:001 Yksikkö M107. . Pii, 1 kpl. . Iskos.
- KI109:001 Yksikkö M109. . Pii, 2 kpl. . Piin paloja.
- KI110:001 Yksikkö M110. . Pii, 1 kpl. . Lukko- tai tuluspii.
- KI113:001 Yksikkö M113. . Pii, 5 kpl. . Piin paloja ja iskoksia.
- KI118:001 Yksikkö M118. . Kiviesine, 1 kpl. . Katkelmallinen hiottu esineen kulmapala, jonka sisäpinnalla pyöreä koveromainen syvennys Koko 4,7 x 3,3 x 2,7 cm.
- KI126:001 Yksikkö M126. Alue 3. Pii, 2 kpl. . Pala ja iskos.
- KI127:001 Yksikkö M127. Alue 3. Pii, 6 kpl. . Iskoksia.
- KI134:001 Yksikkö M134. Alue 3. Kiviesine, 1 kpl. . Hioimen katkelma. Kiilleliusketta.
- KI134:002 Yksikkö M134. . Kiviesine, 2 kpl. . Piin paloja.
- KI135:001 Yksikkö M135. Alue 3. Pii, 3 kpl. . Iskoksia.
- KI136:001 Yksikkö M136. Alue 3. Kiviesine, 1 kpl. . Hioin. Liusketta, toista puolta käytetty hioimiseen.
- KI136:002 Yksikkö M136. Alue 3. Pii, 5 kpl. . Piin paloja, lohkottuja.
- KI141:001 Yksikkö M141. Alue 3. Pii, 1 kpl. . Piin pala, lohkottu.
- KI146:001 Yksikkö M146. Alue 3. Pii, 4 kpl. . Piin paloja.
- KI146:002 Yksikkö M146. Alue 3. Kiviesine, 6 kpl. . Pii-iskoksia.
- KI147:001 Yksikkö M147. Alue 3. Pii, 2 kpl. . Piin paloja, lohkottu.
- KI151:001 Yksikkö M151. M151A. Pii, 1 kpl. . Piin paloja, lohkottu.
- KI154:001 Yksikkö M154. Alue 3. Pii, 2 kpl. . Piin lohkottuja paloja.
- KI156:001 Yksikkö M156. Alue 3. Kiviesine, 5 kpl. . Pii-iskoksia.
- KI157:001 Yksikkö M157. Alue 3. Kiviesine, 8 kpl. . Piin iskoksia.
- KI157:002 Yksikkö M157. Alue 3. Kiviesine, 1 kpl. . Mahdollisesti käytetty hioimena. Kiilleliusketta.
- KI160:001 Yksikkö M160. Alue 3. Kiviesine, 2 kpl. . Pii-iskoksia. Hieman kalkkikiveäkin.
- KI165:001 Yksikkö M165. Alue 3. Kiviesine, 3 kpl. . Pii-iskoksia.
- KI166:001 Yksikkö M166. . Kiviesine, 2 kpl. . Pii-iskoksia.
- KI173:001 Yksikkö M173. Alue 3. Kiviesine, 2 kpl. . Pii-iskoksia
- KI175:001 Yksikkö M175. . Kiviesine, 1 kpl. . Pii-iskos
- KI179:001 Yksikkö M179. Alue 3. Kiviesine, 1 kpl. . Hioinkivi liuskeesta, toinen puoli hioutunut sileäksi.
- KI180:001 Yksikkö M180. Alue 3. Kiviesine, 1 kpl. . Pii-iskos
- KT079:001 Yksikkö M79. M079b. Kuitu/tekstiili, 4 kpl. . Paksusta, karkeasta villasta (mahdollisesti vuohen?) valmistettu palttinasidoksinen tekstiili, yhteensä viisi palaa, joista kahdessa hulpioreunaa. Lanka Z-kerrattua. Lankaluku vaihtelee tekstiilin eri osissa, keskimäärin 2-3/2 lankaa/cm. Paljon yksittäisiä irronneita langanpätkiä. Vuohenkarvaista pakkaustekstiiliä?
- KT079:002 Yksikkö M79. KU2. Kuitu/tekstiili, 2 kpl. . Villakangasta, jossa toimikassidos. Isommassa palassa on kulumajälkiä, joissa erottuu mahdollinen kantapään kuvio. Kangasta on voitu käyttää jalkarätinä.
- KT079:003 Yksikkö M79. . Kuitu/tekstiili, 2 kpl. . Kierrettyä eläimenkarvaa eli rivettä, joista toisen pituus n. 15 cm ja toinen n. 20 cm
- KT079:004 Yksikkö M79. M079. Kuitu/tekstiili, 1 kpl. . Kappale s-kierrettyä ja z-kerrattua köydeksi muokattua eläimenkarvaa, rivettä. Pituus 33 cm.



KT079:005 Yksikkö M79. M079b. Kuitu/tekstiili, 6 kpl. . Köyden katkelmia. Puumainen kuituaines.

KT079:006 Yksikkö M79. . Kuitu/tekstiili, 1 kpl. . Köyden katkelma. Pituus n. 22 cm.

KT079:007 Yksikkö M79. MO 79 b. Kuitu/tekstiili, 6 kpl. . Vuohen / lampaan karvasta tehtyä paksua lankaa. S-kierteisiä ja z-kerrattuja katkelmia 4 kpl, sekä kaksi kertauksista irronnutta kappaletta. Todennäköisesti samasta esineestä peräisin (vuohenkarvainen pakkaus tekstiili?)

KT079:008 Yksikkö M79. . Kuitu/tekstiili, 10 kpl. . Köyden / nyörin katkelmia.

KT079:009 Yksikkö M79. M079 b. Kuitu/tekstiili, 8 kpl. . Köyden / nyörin katkelmia.

KT079:010 Yksikkö M79. . Kuitu/tekstiili, 10 kpl. . Köyden / nyörin katkelmia.

KT079:011 Yksikkö M79. M079b. Kuitu/tekstiili, 1 kpl. . Köyden katkelma, pituus n. 17 cm.

KT079:012 Yksikkö M79. M079b. Kuitu/tekstiili, 1 kpl. . Köyttä? Kiinnittyneenä myös hieman sammalta.

KT079:013 Yksikkö M79. . Kuitu/tekstiili, 18 kpl. . Köyden / nyörin katkelmia.

KT079:014 Yksikkö M79. M079b. Kuitu/tekstiili, 21 kpl. . Köyden / nyörin katkelmia.

KT079:015 Yksikkö M79. M079 B KU 2. Kuitu/tekstiili, 1 kpl. . Rivettä.

KT079:016 Yksikkö M79. M079 B KU 2. Kuitu/tekstiili, 1 kpl. . Niiniköyttä

KT079:017 Yksikkö M79. M079 B KU 2. Kuitu/tekstiili, 20 kpl. . Niiniköyttä

KT079:018 Yksikkö M79. M079 C KU 1. Kuitu/tekstiili, 2 kpl. . Niiniköyttä.

KT079:019 Yksikkö M79. . Kuitu/tekstiili, 1 kpl. . Rivettä.

KT079:020 Yksikkö M79. M079 B KU1. Karva, 1 kpl. . Mustaa karvaa.

KT079:021 Yksikkö M79. M079 B KU 2. Kuitu/tekstiili, 9 kpl. . Niiniköyttä.

KT079:022 Yksikkö M79. M079 C KU 1. Kuitu/tekstiili, 1 kpl. . Niiniköysi, jossa solmu.

KT079:023 Yksikkö M79. M079 C KU 1. Kuitu/tekstiili, 1 kpl. . Rivettä.

KT079:024 Yksikkö M79. . Kuitu/tekstiili, 2 kpl. . Villa/sarka huopa.

KT079:025 Yksikkö M79. M079 B KU 1. Kuitu/tekstiili, 2 kpl. . Villalangan katkelmia, tai rivettä.

KT079:026 Yksikkö M79. M079 B KU 1. Kuitu/tekstiili, 1 kpl. . Villakankaan tai huovan pala. Max-mitat: 5,2 cm X 1,9 cm.

KT079:027 Yksikkö M79. M079 B KU 1. Kuitu/tekstiili, 2 kpl. . Karvaa. 2 pientä tuppoa

KT079:028 Yksikkö M79. M079 B KU 2. Kuitu/tekstiili, 1 kpl. . Villalankaa tai rivettä.

KT079:029 Yksikkö M79. M079 B KU 2. Kuitu/tekstiili, 1 kpl. . Köyden patkia.

KT079:030 Yksikkö M79. M079 KU 2. , 5 kpl. . Männyn vitsaksia. Yksi paloista kierteellä.

KT079:031 Yksikkö M79. M079 B KU 2. Kuitu/tekstiili, 1 kpl. . Niiniköyden patkia.

KT079:032 Yksikkö M79. M079 B KU 2. Kuitu/tekstiili, 1 kpl. . Niiniköysi, jossa solmu päässä.

KT079:033 Yksikkö M79. M079 B KU 2. Kuitu/tekstiili, 1 kpl. . Villaa tai rivettä.

KT079:034 Yksikkö M79. M079 B KU 2. Kuitu/tekstiili, 2 kpl. . Niiniköyttä, kaksi eri paksuista patkää.

KT079:035 Yksikkö M79. M079 B KU 1. Kuitu/tekstiili, 5 kpl. . Eripaksuisia köydenpatkia. Kasvikuitua.

KT079:036 Yksikkö M79. M079 KU 2. Kuitu/tekstiili, 1 kpl. . Niiniköyden patkä, kierteet erottuvat selvästi.

KT079:037 Yksikkö M79. M079 KU 2. Kuitu/tekstiili, 1 kpl. . Karvaa. Pieni tuppo.

KT079:038 Yksikkö M79. M079 B KU 2. Kuitu/tekstiili, 1 kpl. . Köyden patkia.

KT079:039 Yksikkö M79. M079 A. Kuitu/tekstiili, 1 kpl. . Niini(?)köyttä, joka kierretty solmulle/punokselle.

KT079:040 Yksikkö M79. M079 B KU 3. Kuitu/tekstiili, 3 kpl. . Niiniköyden patkia.

KT079:041 Yksikkö M79. M079 A KU 3. Kuitu/tekstiili, 7 kpl. . Niiniköyden patkia.

KT079:042 Yksikkö M79. M079 B KU 2. Kuitu/tekstiili, 4 kpl. . Paksun köyden katkelmia. Kasvikuitua. Pleissauslangat jäljellä.

KT079:043 Yksikkö M79. M079 A. Kuitu/tekstiili, 1 kpl. . Kankaan pala.

KT079:044 Yksikkö M79. M079 A KU 1 vieressä. Kuitu/tekstiili, 2 kpl. . Kankaan palasia.

KT079:045 Yksikkö M79. M079 B KU 4. Kuitu/tekstiili, 1 kpl. . Rivettä.

KT079:046 Yksikkö M79. M079 B KU 4. Kuitu/tekstiili, 1 kpl. . Kasvikuituisen köyden katkelma. Niini?

KT079:047 Yksikkö M79. M079 B KU 4. Kuitu/tekstiili, 3 kpl. . Olki(?)punosnauhaa, leveys 1,3 cm

KT079:048 Yksikkö M79. M079 B KU 4. Kuitu/tekstiili, 1 kpl. . Kasvikuituisen köyden katkelma.

KT079:049 Yksikkö M79. M079 KU 6. Kuitu/tekstiili, 1 kpl. . Karvasta punottua nyöriä. S-kierre, Z-kertaus.

KT079:050 Yksikkö M79. M079 A KU 5. Kuitu/tekstiili, 11 kpl. . 11 kpl kasvikuituisen köyden katkelmia. Niini?

KT079:051 Yksikkö M79. M079 A KU 5. Kuitu/tekstiili, 3 kpl. . Riveköyden patkia, pisimmässä patkässä kierteitä näkyvillä.

KT079:052 Yksikkö M79. M079 B KU 6. Kuitu/tekstiili, 1 kpl. . Karvasta punottu köyden patkä. S-kierre, Z-kertaus. Pituus 17 cm. Paksu.

KT079:053 Yksikkö M79. M079 B KU 6. Kuitu/tekstiili, 13 kpl. . Kasvikuituisen köyden katkelmia. Niini?

KT079:054 Yksikkö M79. M079 B KU 6. Kuitu/tekstiili, 1 kpl. . Kasvikuituisen nyörin katkelma.

KT079:055 Yksikkö M79. M079 B KU 6. Kuitu/tekstiili, 1 kpl. . Paksun köyden katkelma. Niini? Kierteet erottuvat.

KT079:056 Yksikkö M79. M079 B KU 6. Kuitu/tekstiili, 8 kpl. . Kasvikuituisen köyden katkelmia. Niini?

KT079:057 Yksikkö M79. M079B, Kuoppa 5. Kuitu/tekstiili, 25 kpl. . 25 kpl kasvikuituisen köyden katkelmia.

KT079:058 Yksikkö M79. M079B, Kuoppa 5. Kuitu/tekstiili, 1 kpl. . Nyörien katkelmia.

KT079:059 Yksikkö M79. M079A, Kuoppa 7. Kuitu/tekstiili, 1 kpl. . Kasvikuituisen köyden/tiivistein(?) katkelma

KT079:060 Yksikkö M79. M079B, Kuoppa 7. Kuitu/tekstiili, 1 kpl. . Kierretyn nyörin patkä.

KT079:061 Yksikkö M79. M079B, Kuoppa 7. Kuitu/tekstiili, 2 kpl. . Kierretyn nyörin patkä.

KT079:062 Yksikkö M79. M079B, Kuoppa 5. Kuitu/tekstiili, 1 kpl. . Möykky jossa kuitua.

KT079:063 Yksikkö M79. M079A, Kuoppa 7. Kuitu/tekstiili, 1 kpl. . Narun patkä.

KT079:064 Yksikkö M79. M079B, Kuoppa 5. Kuitu/tekstiili, 1 kpl. . Narun patkä.

KT079:065 Yksikkö M79. M079B, Kuoppa 5. Kuitu/tekstiili, 1 kpl. . Kuitumöykky.

KT079:066 Yksikkö M79. M079B, Kuoppa 5. Kuitu/tekstiili, 2 kpl. . 2 kpl kierretyn kasvikuituisen nyörin katkelmia. S-kierre, Z-kertaus.

KT079:067 Yksikkö M79. M079B, Kuoppa 5. Kuitu/tekstiili, 2 kpl. . 2 kpl kasvikuituisen nyörin katkelmia. S-kierre, Z-kertaus.

KT079:068 Yksikkö M79. M079B, Kuoppa 5. Kuitu/tekstiili, 1 kpl. . Kuitua.

KT079:069 Yksikkö M79. M079B, Kuoppa 5. Kuitu/tekstiili, 1 kpl. . Kuitua.

KT079:070 Yksikkö M79. M079A, Kuoppa 5. Kuitu/tekstiili, 6 kpl. . 6 kpl kasvikuituisen köyden katkelmia.



KT079:071	Yksikkö M79. M079B, Kuoppa 5. Kuitu/tekstiili, 7 kpl. . 7 kpl kasvukuituisen köyden katkelmia.
KT079:072	Yksikkö M79. M079B, Kuoppa 7. Kuitu/tekstiili, 6 kpl. . 6 kpl kasvukuituisen köyden katkelmia.
KT079:073	Yksikkö M79. M079A, Sekoittunutta maata kuoppa 5:n vierestä. Kuitu/tekstiili, 1 kpl. . Kuitumöykky.
KT079:074	Yksikkö M79. M079A. Kuitu/tekstiili, 3 kpl. . Köyden pätkiä, kierteinen.
KT079:075	Yksikkö M79. M079B, Kuoppa 5. Kuitu/tekstiili, 1 kpl. . Köyden pätkä, kierteinen.
KT079:076	Yksikkö M79. M079B, Kuoppa 5. Kuitu/tekstiili, 15 kpl. . Köyden ja narun pätkiä.
KT079:079	Yksikkö M79. M079b. Kuitu/tekstiili, 1 kpl. . Katkelma s-kierteistä, z-kerrattua ohuehkoa köyttä. Kuituaines on puumainen.
KT079:080	Yksikkö M79. M079b. Kuitu/tekstiili, 2 kpl. . S-kierteisiä, z-kerrattuja ohuehkon kasvukuituisen köyden kappaleita. Kuituaines on korsimaisen pehmeä. Toisessa kappaleista on mahdollisesti säilynyt kertauksissa pleissilankaa.
KT079:081	Yksikkö M79. M079b. Kuitu/tekstiili, 1 kpl. . S-kierteistä, z-kerrattua eläimenkarvasta tehtyä köyttä / rivettä.
KT079:082	Yksikkö M79. . Kuitu/tekstiili, 1 kpl. . Solmittu köyden kappale. Materiaali on pehmeää, korsimaista kasvukuitua (hamppu tms.). Köysi on ohuehkoa s-kierteistä ja z-kerrattua.
KT079:083	Yksikkö M79. . Kuitu/tekstiili, 1 kpl. . Kappale s-kierteistä, z-kerrattua paksua lankaa / narua. Mahdollisesti vuohenkarvaisesta pakkaustekstiilistä.
KT079:084	Yksikkö M79. M079b. Kuitu/tekstiili, 8 kpl. . Paksun, karkeatekoisen villalangan kappaleita. Mahdollisesti vuohenkarvaisesta pakkaustekstiilistä.
KT079:085	Yksikkö M79. M079b. Kuitu/tekstiili, 2 kpl. . Eläimenkarvasta (nauta / hevonen) s-kierteistä ja z-kerrattua tiivistemateriaalia, rivettä.
KT079:086	Yksikkö M79. M079 B KU 2. Kuitu/tekstiili, 1 kpl. . Kappale eläimenkarvasta kierrettyä ja z-kerrattua ohutta narua tai paksua, karkeatekoista lankaa. Mahdollisesti vuohenkarvaisesta pakkaustekstiilistä.
KT079:087	Yksikkö M79. M079 B, Kuoppa 7. Kuitu/tekstiili, 1 kpl. . Kasvikuituisen köyden kappale, jossa S-kierre, Z-kertaus. Kuitumateriaali on pehmeää ja korsimaista.
KT079:088	Yksikkö M79. M079 B, Kuoppa 5. Kuitu/tekstiili, 1 kpl. . Villalangan fragmentti. Kerrattua ja paksua lankaa. Vuohenkarva tekstiilistä?
KT079:089	Yksikkö M79. M079 B, Kuoppa 5. Kuitu/tekstiili, 2 kpl. . 2 kpl kasvukuituisen köyden katkelmia. S-kierre, Z-kertaus.
KT079:090	Yksikkö M79. M079 B KU6. Kuitu/tekstiili, 1 kpl. . Kasvikuituisen köyden katkelma.
KT079:091	Yksikkö M79. M079 B KU6. Kuitu/tekstiili, 1 kpl. . Kasvikuituisen köyden katkelma.
KT079:29	Yksikkö M79. M079 B KU 2. Kuitu/tekstiili, 4 kpl. . Niiniköyden pätkiä.
KT175:001	Yksikkö M175. Alue 3. Kuitu/tekstiili, 1 kpl. . Sammalta/rivettä
LA001:001	Yksikkö M1. . Lasiastia, 8 kpl. . Pullon kaulaosia eri pulloista. Lasitteen väri vihreä. Suuosien halkaisijat vaihtelevat välillä 2,5-3,5 cm.
LA001:002	Yksikkö M1. . Lasiastia, 1 kpl. . Lasipullo, jonka suosa lohjennut pois. Pullon korkeus 9,5 cm. Pohjan halkaisija 4,2 cm ja suuosan halkaisija 1,3 cm. Vihreä lasimassa.
LA001:003	Yksikkö M1. . Lasiastia, 1 kpl. . Astian suosan tai jalan katkelma. Halkaisija 4,2 cm. Lasimassa vaalea.
LA001:004	Yksikkö M1. . Lasiastia, 1 kpl. . Lasipullon kaulaosan katkelma. Suosan halkaisija 2,4, cm. Lasimassa vihreä.
LA001:005	Yksikkö M1. . Lasiastia, 1 kpl. . Lasiastian pohjan katkelma, pohja tasainen. Pohjan halkaisija 4 cm. Mahdollisesti pikarin jalasta. Lasimassa väritön.
LA001:006	Yksikkö M1. . Lasiesine, 13 kpl. . Tasolasia, lasimassa vihreä.
LA001:007	Yksikkö M1. Pintamaa, Alue 3, R91 alta. Lasiastia, 4 kpl. . Pullojen kaula- ja suuosien katkelmia. Lasimassa vihreä.
LA003:001	Yksikkö R3. . Tasolasi, 2 kpl. . Lasimassa vihreä.
LA003:002	Yksikkö R3. . Lasiastia, 1 kpl. . Lasiastian reunan pala. Lasimassa kirkas.
LA003:003	Yksikkö R3. . Lasiastia, 1 kpl. . Sylinterimallinen lasipullo, joka kapenee kaulaosasta ja levenee suuosasta pohjaosan levyiseksi. Pullon korkeus 6,1 cm. Pohjan ja suosan halkaisija 1,9 cm. Lasimassa kirkas.
LA003:004	Yksikkö R3. . Lasiesine, 1 kpl. . Lasipullon suosa, pullon pohjaosa puuttuu. Suosan halkaisija 2,5 cm. Lasimassa vihertävä.
LA003:005	Yksikkö R3. . Lasiesine, 1 kpl. . Lasihelmi, pisaranmallinen, kahdelta puolen litteä. Helmen koko 0,8 x 0,7 x 0,5 cm. Lasimassa vihreä.
LA005:001	Yksikkö R5. . Tasolasi, 6 kpl. . Lasimassa vihreä.
LA006:001	Yksikkö M6. . Tasolasi, 4 kpl. . Lasimassa vihreä.
LA006:002	Yksikkö M6. . Lasiesine, 1 kpl. . Lasipullon suosa, josta puolet jäljellä. Suosan halkaisija 1,8 cm. Lasimassa vihertävä.
LA007:001	Yksikkö R7. . Sulanut lasi, 1 kpl. . Lasimassa vihreä.
LA009:001	Yksikkö M9. . Tasolasi, 3 kpl. . Suurimmassa palassa retusointia kahdessa reunassa, pala ikkunan kulmasta. Lasimassa kaikissa paloissa vihreä.
LA009:002	Yksikkö M9. . Lasiastia, 1 kpl. . Pala astiasta. Profiloitu pala, jossa koristeena uurteita. Lasimassa vihreä.
LA009:003	Yksikkö M9. . Lasiesine, 1 kpl. . Pala lasiastiasta, jossa uurrekoristelua. Lasimassa vihreä.
LA009:004	Yksikkö M9. . Lasiastia, 1 kpl. . Pullon suosan katkelma. Suosan halkaisija 2 cm. Lasimassa vihreä.
LA009:005	Yksikkö M9. . Lasiastia, 1 kpl. . Lasipullon suosan katkelma. Kaulaosa kapea, pituus 2 cm. Suosan halkaisija 1,8 cm. Lasimassa vihreä.
LA009:006	Yksikkö M9. M009d. Lasiastia, 4 kpl. . Lasiastian paloja, lasimassa kirkas.
LA018:001	Yksikkö M18. . Tasolasi, 1 kpl. . Lasimassa vihreä.
LA020:001	Yksikkö M20. . Lasiastia, 1 kpl. . Profiloitu lasinpala, todennäköisesti astiasta. Lasimassa vihreä.
LA020:002	Yksikkö M20. . Tasolasi, 7 kpl. . Yhdessä paloista yksi reuna pyörästetty ja sileä. Palojen lasimassa vihreä.
LA022:001	Yksikkö R22. . Tasolasi, 1 kpl. . Lasimassa vihreä.
LA023:001	Yksikkö M23. . Lasiastia, 1 kpl. . Pala astian kyljestä, koristeena kaksi lasiruodenauhaa. Lasimassa sininen.
LA023:002	Yksikkö M23. . Lasiastia, 2 kpl. . Lasimassa vihertävä.
LA028:001	Yksikkö M28. . Lasiastia, 1 kpl. . Pullon suosan katkelma, suosan halkaisija 1,7 cm. Lasimassa vihreä.
LA028:002	Yksikkö M28. . Lasiastia, 1 kpl. . Pala astian reunasta, pinnassa uurrekoristelua. Lasimassa vihertävä.
LA029:001	Yksikkö M29. . Lasiesine, 1 kpl. . Sylinterinmallinen lasihelmen puolikas, haljennut reiän kohdalta. Väriiltään oranssi. Halkaisija 0,8 cm ja pituus 0,8 cm.
LA032:001	Yksikkö M32. . Lasiastia, 1 kpl. . Pala astian kyljestä. Koristeena valkoisia emalimaalattuja pisteitä. Lasimassa kirkas.
LA037:001	Yksikkö M37. . Tasolasi, 1 kpl. . Lasimassa vihreä.



- LA039:001 Yksikkö M39. . Tasolasi, 2 kpl. . Tasolasia. Lasimassa vihertävä.
- LA045:001 Yksikkö M45. . Lasiastia, 1 kpl. . Lasiastian kansi ?. Halkaisija 4,5 cm. Lasimassa kirkas.
- LA046:001 Yksikkö M46. . Tasolasi, 1 kpl. . Lasimassa vihreä.
- LA052:001 Yksikkö M52. . Lasiastia, 1 kpl. . Pala astian kyljestä, astian pinnassa vihreä lasinauhakoriste. Lasimassa kirkas.
- LA060:001 Yksikkö M60. . Tasolasi, 5 kpl. . Lasimassa vihreä.
- LA062:001 Yksikkö M62. . Tasolasi, 5 kpl. . Lasimassa vihreä.
- LA065:001 Yksikkö M65. . Tasolasi, 3 kpl. . Yhden palan reuna pyörästetty ja sileä. Lasimassa kaikissa paloissa vihreä.
- LA065:002 Yksikkö M65. M065 B KU 2. Lasiesine, 3 kpl. . Tasolasia. Lasimassa vihreä.
- LA066:001 Yksikkö M66. . Lasiesine, 1 kpl. . Tasolasia. Yksi pala reunapala. Lasimassa vihreä.
- LA066:002 Yksikkö M66. . Lasiesine, 3 kpl. . Astialasia. Lasimassa vihreä.
- LA071:001 Yksikkö M71. . Lasiastia, 5 kpl. . Lasiastian paloja, joista yksi astian suuaukon reunapala ja yksi jalkaosan pala. Lasimassa kellertävän vihertävä.
- LA073:001 Yksikkö M73. . Lasiastia, 1 kpl. . Lasiastian pala. Lasimassa kellertävän vihertävä.
- LA073:002 Yksikkö M73. . Lasiastia, 1 kpl. . Lasipullon tms.. seinämän ja pohjan taite. Lasimassa vihreä.
- LA079:001 Yksikkö M79. . Lasiastia, 1 kpl. . Lasiastian pohjaa, lasimassa vihreä.
- LA079:002 Yksikkö M79. . Lasiesine, 22 kpl. . Nauharuodepikari. Lasiastian paloja, joista yksi on suuri pohjapala. Lisäksi pari palaa on astian reunasta. Seinäpaloissa on ohutta nauhakoristelua, yhdessä palassa myös nyyppyä. Palat mahdollisesti kaikki samasta astiasta.
- LA079:003 Yksikkö M79. . Lasiastia, 1 kpl. . Hieman kaarevan lasiastian pala, lasimassa vihreä.
- LA079:004 Yksikkö M79. . Lasiastia, 4 kpl. . Lasiastian paloja, joista yksi astian suuosasta. Yhdessä palassa nyyppikoristelua.
- LA079:005 Yksikkö M79. M079 KU 2. Lasiastia, 10 kpl. . Nauharuodepikarin paloja. Lasinauhakoristeltua lasia, nauhoissa lisäksi sinisiä täpliä koristeena. Kaksi palaa koristelemattomia.
- LA079:006 Yksikkö M79. M079 KU 1. Lasiastia, 17 kpl. . Lasiastian seinämän paloja. Lasimassa vaalean vihreä.
- LA079:007 Yksikkö M79. . Lasiastia, 23 kpl. . Lasiastian paloja, joista kaksi on reunapalaa. Reunapalojen suuosassa nauhakoristelua. Lasimassa vaalean vihreä.
- LA079:008 Yksikkö M79. M079 KU 2. Lasiastia, 4 kpl. . Lasiastian reunapaloja ja yksi pohjapala. Lasimassa vaalean vihreä.
- LA079:009 Yksikkö M79. M079 B. Lasiastia, 1 kpl. . Lasiastian suuosan pala. Suuosassa nauhakoristelua. Lasimassa harmahattavan vihreä.
- LA079:010 Yksikkö M79. M079 B. Lasiastia, 1 kpl. . Lasiastian reunapala. Reunassa hieman paksunnosta. Lasimassa vihreä.
- LA079:011 Yksikkö M79. . Lasiastia, 2 kpl. . Lasiastian paloja, molemmat mahdollisesti astian pohjaa. Lasimassa vihreä.
- LA079:013 Yksikkö M79. M079 B KU 2. Lasiastia, 1 kpl. . Lasiastian/-pullon pohjapala. Lasimassa vihreä.
- LA079:014 Yksikkö M79. M079 B KU 1. Lasiastia, 10 kpl. . Korkeamallisen nauharuodepikarin pohjan palasia. Lasimassa vihertävä.
- LA079:015 Yksikkö M79. M079 B KU 1. Lasiastia, 5 kpl. . Lasiastian paloja. Lasimassa vihreä.
- LA079:016 Yksikkö M79. M079 B KU 2. Lasiastia, 1 kpl. . Nauharuodepikari. Lasinauhalla koristeltu pala. Lasimassa vihertävä.
- LA079:017 Yksikkö M79. M079 B KU 2. Lasiastia, 1 kpl. . Lasiastian pohjan ja seinämän taitteesta pala. Lasimassa vihertävä.
- LA079:018 Yksikkö M79. M079 A KU 1 vieressä. Lasiastia, 21 kpl. . Koristelemattoman pienijalkaisen ja matalan pikarin paljoja. Kaksi paloista pikarin jalan pohjaa, palat sopivat yhteen. Lasimassa vihreä.
- LA079:019 Yksikkö M79. M079 B KU 4. Lasiastia, 10 kpl. . Itämeren pikarin paloja. Osassa paloista aaltomaista nauhakoristelua. Lasimassa sininen.
- LA079:020 Yksikkö M79. M079 A KU 1 vierestä. Lasiastia, 1 kpl. . Lasipikarin paloja, osa paloista astian pohjasta. Lasimassa vihertävä.
- LA079:021 Yksikkö M79. M079 A KU 1 vierestä. Lasiastia, 9 kpl. . Lasipikarin paloja, yksi paloista pohjasta. Lasimassa vihreä.
- LA079:022 Yksikkö M79. M079 A. Lasiastia, 3 kpl. . Yksi paloista astian reunasta. Lasimassa vihertävä.
- LA079:023 Yksikkö M79. . Lasiastia, 12 kpl. . Astian kylki- ja reunapaloja. Pahoin korrodoituneita.
- LA079:024 Yksikkö M79. M079 A KU 6. Lasiastia, 61 kpl. . Kolme paloista pikarin jalasta, muut pikarin seinämän ja reunan paloja. Palat todennäköisesti samasta astiasta. Lasimassa vaalean vihreä.
- LA079:025 Yksikkö M79. M079 A KU 6. Lasiastia, 4 kpl. . Kaikissa paloissa vertikaalisuuntaista lasinauhakoristelua. Lasimassa vihertävä.
- LA079:027 Yksikkö M79. M079 B KU 6. Lasiastia, 7 kpl. . Lasiastian paloja, joista kaksi on astian reunasta. Lasimassa sinertävä.
- LA079:028 Yksikkö M79. M079 B KU 5. Lasiastia, 11 kpl. . Lasipikarin paloja, kolme palaa astian jalasta, yksi astian reunasta. Yhdessä pienessä palassa lasinauhakoristelua. Lasimassa sinertävä.
- LA079:029 Yksikkö M79. M079A, Kuoppa 7. Lasiastia, 5 kpl. . Kylkipaloja. Lasimassa hyvin vaalean vihertävä, lähes kirkas.
- LA079:030 Yksikkö M79. M079A, Kuoppa 7. Lasiastia, 1 kpl. . Suora kylkipala. Ulkopinnalla koristeura. Lasimassa kirkas.
- LA079:031 Yksikkö M79. M079B, Kuoppa 5. Lasiastia, 1 kpl. . Pohjapala, jossa puntteliarpi. Lasimassa vaalean vihertävä, lähes kirkas.
- LA079:032 Yksikkö M79. M079B, Kuoppa 7. Lasiastia, 1 kpl. . Reunapala. Lasimassa vaalean vihertävä. Pinnalla hieman optisia raitoja.
- LA079:033 Yksikkö M79. M079B, Kuoppa 5. Lasiastia, 1 kpl. . Kylkipala kulmikkaasta astiasta. Kyljen ulkopinnalla kolme lasinauhaa. Lasimassa vaalean vihertävä.
- LA079:034 Yksikkö M79. M079B, Kuoppa 7. Lasiastia, 1 kpl. . Nauharuodepikarin kylkipala. Kyljessä yksi pystysuora lasilanka ja viisi (alun perin) sinistä lasipisaraa. Lasimassa vaalean vihertävä.
- LA079:035 Yksikkö M79. M079B, Kuoppa 6. Lasiastia, 1 kpl. . Reuna- ja kylkipala. Reunapalassa katkelma sinisestä lasilankakoristelusta. Molempien lasimassa kirkas.
- LA079:036 Yksikkö M79. M079B, Kuoppa 7. Lasiastia, 15 kpl. . Kylkipaloja. Palojen lasimassa vaalean vihertävää.
- LA079:037 Yksikkö M79. M079B, Kuoppa 5. Lasiastia, 2 kpl. . Reuna- ja kylkipala lasilankakoristeisesta pikarista. Reunapalassa katkelma sinisestä lasilangasta. Lasimassa lähes kirkas.
- LA079:038 Yksikkö M79. M079A, Kuoppa 7. Lasiastia, 2 kpl. . Kylkipaloja. Lasimassa hyvin vaalean vihertävä, lähes kirkas. Toisessa paloista lasimöykky kiinni.
- LA079:039 Yksikkö M79. M079B, Kuoppa 5. Lasiastia, 1 kpl. . Reunapala. Lasimassa vaalean vihertävä, irisoitunut hieman violetin väriseksi.
- LA079:040 Yksikkö M79. M079B, Kuoppa 5. Lasiastia, 3 kpl. . Jalkaosan katkelmia. Isoin pala pohjapala, jossa puntteliarpi. Toiset kaksi kapeasta jalkalevystä. Jalkalevyn reuna tehty pyöreästä paksusta lasilangasta. Lasimassa vaalean vihertävä.



- LA079:041 Yksikkö M79. M079, Alue 2, Koeoja 1. Lasiastia, 22 kpl. . Nauharuodepikarin kylki- ja suosan reunapaloja. Neljässä kylkipalassa nauharuode, jossa sinisistä lasipisaroista koostuvaa koristelua. Lasimassa vaalean vihertävä, lähes kirkas.
- LA079:042 Yksikkö M79. M079, Alue 2, Koeoja 1. Lasiastia, 10 kpl. . Kylkipaloja lasilankakoristeisesta pikarista. Lasimassa vaalean vihertävä, lähes kirkas.
- LA079:043 Yksikkö M79. M079, Alue 2, Koeoja 1. Lasiastia, 3 kpl. . Lasilankakoristeisen pikarin kylkipaloja. Lasimassa lähes kirkas.
- LA079:044 Yksikkö M79. M079A. Lasiastia, 1 kpl. . Kylkipala, jossa pieni katkelma sinisestä koristelusta. Lasimassa vaalean vihertävä, lähes kirkas.
- LA079:045 Yksikkö M79. M079B, Kuoppa 5. Lasiastia, 2 kpl. . Korkeita puntteliarpia astian pohjasta. Lasimassa vaalean vihreä.
- LA079:12 Yksikkö M79. . Lasiastia, 1 kpl. . Lasiastian reunapala. Lasin pinta hieman aaltomainen. Lasimassa vaalean vihreä.
- LA083:001 Yksikkö M83. . Lasiastia, 1 kpl. . Astialasia. Lasimassa vihreä.
- LA083:002 Yksikkö M83. . Lasiastia, 1 kpl. . Lasin pala, reuna kaareva, pyöreä.
- LA088:001 Yksikkö M88. . Tasolasi, 1 kpl. . Ikkunalasin pala. Lasimassa vihertävä.
- LA098:001 Yksikkö M98. M098, Alue 3. Lasiastia, 1 kpl. . Pullon suun katkelma. Lasimassa vihreä.
- LA102:001 Yksikkö M102. . Lasiastia, 1 kpl. . Palassa neljä lasinauhaa koristeena. Lasimassa vihreä.
- LA102:002 Yksikkö M102. M102 alue 3. Tasolasi, 12 kpl. . Suurin paloista retusoitu kahdesta reunasta. Lasimassa vihertävä.
- LA107:001 Yksikkö M107. M107 alue 3. Lasiastia, 1 kpl. . Pienisuisen pullon kaulaosaa, halkaisija 2,1 cm ja pituus 5,5, cm. Lasimassa vihreä.
- LA107:0901 Yksikkö M107. . Lasiesine, 2 kpl. . Tasolasia.
- LA109:001 Yksikkö M109. M109 alue 3. Tasolasi, 1 kpl. . Tasolasia.
- LA109:002 Yksikkö M109. M109 alue 3. Tasolasi, 3 kpl. . Tasolasia, lasimassa vihertävä.
- LA110:001 Yksikkö M110. M110 alue 3. Tasolasi, 5 kpl. . Tasolasia, lasimassa vihertävä.
- LA112:001 Yksikkö M112. M112 alue 3. Tasolasi, 2 kpl. . Tasolasia, lasimassa vihertävä.
- LA112:002 Yksikkö M112. Alue 3. Lasiastia, 1 kpl. . Kylkipala. Lasimassa vihreä.
- LA112:003 Yksikkö M112. Alue 3. Tasolasi, 3 kpl. . Lasimassa vihreä.
- LA113:001 Yksikkö M113. . Lasiastia, 3 kpl. . Passglasin paloja, kaikissa paloissa lasinauhakoristelua, yksi paloista lasin kulman taitteesta.
- LA113:002 Yksikkö M113. . Tasolasi, 4 kpl. . Lasimassa vihreä.
- LA116:001 Yksikkö M116. . Tasolasi, 1 kpl. . Tasolasia, lasimassa vihertävä.
- LA117:001 Yksikkö M117. . Tasolasi, 6 kpl. . Tasolasia.
- LA118:001 Yksikkö M118. . Tasolasi, 4 kpl. . Lasimassa vihreä.
- LA122:001 Yksikkö M122. . Lasiastia, 6 kpl. . Passglasin palasia, joista kaksi astian jalasta. Kahdessa palassa lasinauhakoristelua, toinen paloista astian kulumasta.
- LA122:002 Yksikkö M122. . Tasolasi, 4 kpl. . Lasimassa vihreä.
- LA123:001 Yksikkö M123. . Tasolasi, 5 kpl. . Lasimassa vihreä.
- LA125:001 Yksikkö M125. . Tasolasi, 1 kpl. . Lasimassa vihreä.
- LA126:001 Yksikkö M126. Alue 3. Tasolasi, 5 kpl. . Lasimassa vihreä. Osassa retusoitu reuna.
- LA126:002 Yksikkö M126. Alue 3. Lasiastia, 1 kpl. . Suora kylkipala, jossa hieman optista raidoitusta, eli astia on valmistettu puhaltamalla se muottiin. Lasimassa vihreä. Todennäköisesti passglasista.
- LA126:003 Yksikkö M126. Alue 3. Lasiastia, 1 kpl. . Epämääräinen pala, todennäköisesti pohjasta, jossa katkelma puntteliarpea. Lasimassa vihreä.
- LA126:004 Yksikkö M126. Alue 3. Lasiastia, 1 kpl. . Kylkipala. Lasimassa vaalean vihertävä, lähes kirkas.
- LA126:005 Yksikkö M126. Alue 3. Lasiastia, 1 kpl. . Optisesti koristellun pikarin kylkipala. Lasimassa sinistä.
- LA127:001 Yksikkö M127. Alue 3. Lasiastia, 1 kpl. . Astian jalkalevyn katkelma, todennäköisesti passglasista. Lasimassa vihreä. Jalkalevy tehty taittamalla lasimassa kahtia, niin että reunaan jää ontto osa.
- LA127:002 Yksikkö M127. Alue 3. Lasiastia, 1 kpl. . Kylkipala. Lasimassa kirkas.
- LA127:003 Yksikkö M127. Alue 3. Tasolasi, 6 kpl. . Lasimassa vihreä.
- LA130:001 Yksikkö M130. Alue 3. Tasolasi, 2 kpl. . Lasimassa vihreä.
- LA130:002 Yksikkö M130. Alue 3. Lasiastia, 1 kpl. . Hieman kulmikkaan pullon kylkipala. Lasimassa vihreä.
- LA131:001 Yksikkö M131. Alue 3. Lasiastia, 1 kpl. . Kylkipala. Lasimassa vihreä.
- LA132:001 Yksikkö M132. Alue 3. Lasiastia, 1 kpl. . Passglasin kylkipala, jossa yhden vaakasuoran lasilangan katkelma. Lasimassa vihreä.
- LA132:002 Yksikkö M132. Alue 3. Tasolasi, 5 kpl. . Lasimassa vihreä.
- LA135:001 Yksikkö M135. Alue 3. Tasolasi, 2 kpl. . Lasimassa vihreä.
- LA135:002 Yksikkö M135. Alue 3. Lasiesine, 1 kpl. . Kylkipala. Lasimassa vaalean vihertävä.
- LA136:001 Yksikkö M136. Alue 3. Tasolasi, 2 kpl. . Lasimassa vihreä. Toisessa retusoitu reuna.
- LA136:002 Yksikkö M136. Alue 3. Lasiastia, 2 kpl. . Kylkipaloja. Lasimassa vaalean vihertävä. Toisessa palassa muhkurainen pinta.
- LA140:001 Yksikkö M140. . Lasiastia, 1 kpl. . Kyli- tai pohjapala. Lasimassa vaalean vihreä.
- LA141:001 Yksikkö M141. Alue 3. Tasolasi, 1 kpl. . Lasimassa vihreä.
- LA141:002 Yksikkö M141. Alue 3. Lasiastia, 2 kpl. . Reuna- ja kylkipala. Lasimassa vaalean vihertävä.
- LA146:001 Yksikkö M146. Alue 3. Lasiastia, 3 kpl. . Kylkipaloja. Lasimassa vaalean vihreä ja irisoitunut.
- LA146:002 Yksikkö M146. Alue 3. Tasolasi, 11 kpl. . Lasimassa vihreä.
- LA146:003 Yksikkö M146. Alue 3. Lasiastia, 2 kpl. . Passglasin kylkipala ja jalkalevyn reunan katkelma. Lasimassa vaalean vihreä.
- LA146:004 Yksikkö M146. Alue 3. Sulanut lasi, 3 kpl. . Kupruuntuneita lasinpaloja. Lasimassa vaalean vihreä.
- LA147:001 Yksikkö M147. Alue 3. Lasiastia, 1 kpl. . Kylkipala. Lasimassa vaalean vihertävä.
- LA147:002 Yksikkö M147. Alue 3. Lasiastia, 1 kpl. . Kylkipala, jossa katkelma lasilangasta tai nypystä. Lasimassa vaalean vihertävä, lähes kirkas.
- LA149:001 Yksikkö M149. Alue 3. Lasiastia, 2 kpl. . Kylkipaloja, joista toisessa katkelma lasiruoteesta. Lasimassa vaalean vihertävä.
- LA154:001 Yksikkö M154. Alue 3. Lasiastia, 2 kpl. . Kylkipaloja. Toinen hieman kupruuntunut. Lasimassa vaalean vihreä.
- LA157:001 Yksikkö M157. Alue 3. Lasiastia, 1 kpl. . Jalkalevyn reunan katkelma. Lasimassa vaalean vihertävä.



- LA182:001 Yksikkö M182. Alue 3. Lasiastia, 1 kpl. . Lasiastian reunapala. Laita taittuu ulospäin, reunassa paksunnos.
- LI001:001 Yksikkö M1. . Liitupiippu, 60 kpl. . Koristelemattomia varren katkelmia 40 kpl ja koristeltuja varren katkelmia 10 kpl. Koristelluissa varren katkelmissa osassa myös kirjoitusta. Pesiä 4 kpl. Suurimman pesän jalan pohjassa leima, jossa kruunu ja luku 63.
- LI001:002 Yksikkö M1. R005. Liitupiippu, 9 kpl. . Koristelemattomia varren katkelmia ja yksi piipun pesän katkelma
- LI001:003 Yksikkö M1. . Liitupiippu, 1 kpl. . Varren katkelma, jossa koristelua.
- LI001:004 Yksikkö M1. Pintamaa, Alue 3, R91 päältä. Liitupiippu, 8 kpl. . Varren katkelmia.
- LI001:005 Yksikkö M1. Alue 2, koeoja 2, M001. Liitupiippu, 1 kpl. . Varren katkelma, leimaton.
- LI001:006 Yksikkö M1. Alue 2, koeoja 1. Liitupiippu, 1 kpl. . Koppa, alaosassa nuppi, hollantilaisytyyppinen
- LI006:001 Yksikkö M6. . Liitupiippu, 12 kpl. . Liitupiipun varren katkelmia ja yksi katkelma pesän reunasta, jossa hieman koristelua.
- LI007:001 Yksikkö R7. R007. Liitupiippu, 3 kpl. . Liitupiipun varren katkelmia. Paksuimmassa palassa varren ympäri kaiverrettu uurre.
- LI009:001 Yksikkö M9. . Liitupiippu, 16 kpl. . Liitupiipun varren katkelmia 15 kpl ja yksi pesä. Pesä murtunut suuosasta. Varret koristelemattomia.
- LI009:002 Yksikkö M9. M009d. Liitupiippu, 18 kpl. . Liitupiipun varren katkelmia, joista kaksi on koristeltu pistemäisillä viivoilla.
- LI016:001 Yksikkö M16. . Liitupiippu, 16 kpl. . Liitupiipun varsia 15 kpl ja yksi pesä. Yksi varren paloista koristeltu nauhamaisella piste- ja ympyräkuviolla. Pesä koristelematon, mutta kannassa leima, jossa kruunu sekä kirjaimet A(?) ja W.
- LI020:001 Yksikkö M20. . Liitupiippu, 2 kpl. . Liitupiipun varren katkelmia.
- LI022:001 Yksikkö R22. . Liitupiippu, 2 kpl. . Liitupiipun varren katkelmia.
- LI023:001 Yksikkö M23. . Liitupiippu, 3 kpl. . Liitupiipun varren katkelmia.
- LI032:001 Yksikkö M32. . Liitupiippu, 1 kpl. . Liitupiipun varren katkelma.
- LI037:001 Yksikkö M37. . Liitupiippu, 1 kpl. . Varren katkelma.
- LI039:001 Yksikkö M39. . Liitupiippu, 2 kpl. . Varren katkelmia.
- LI052:001 Yksikkö M52. . Liitupiippu, 2 kpl. . Varren katkelmia.
- LI062:001 Yksikkö M62. . Liitupiippu, 1 kpl. . Kopan katkelma, jossa kantaleima. Leimassa erotettavissa nimikirjaimet, joista M-kirjain selvä. Toisesta kirjaimesta ei saa selvää. Kirjainten yläpuolella kruunu.
- LI065:001 Yksikkö M65. . Liitupiippu, 6 kpl. . Varren katkelmia.
- LI065:002 Yksikkö M65. . Liitupiippu, 1 kpl. . Paksu varren katkelma, jossa pistenauhoista koostuvaa koristelua.
- LI065:003 Yksikkö M65. M065B, KU3. Liitupiippu, 1 kpl. . Varren katkelma, jossa pistenauhoista koostuvia kuviota sekä siksakkuvioiden sisällä ympyröitä.
- LI066:001 Yksikkö M66. . Liitupiippu, 5 kpl. . Varren katkelmia.
- LI075:001 Yksikkö M75. . Liitupiippu, 2 kpl. . Varren katkelmia.
- LI090:001 Yksikkö R90. . Liitupiippu, 19 kpl. . Varren katkelmia.
- LI098:001 Yksikkö M98. M098, Alue 3. Liitupiippu, 4 kpl. . Varren katkelmia.
- LI101:001 Yksikkö M101. M101, Alue 3. Liitupiippu, 4 kpl. . Varren katkelmia.
- LI101:002 Yksikkö M101. M101, Alue 3. Liitupiippu, 1 kpl. . Varren katkelma, jossa teksti STOCKHOLM.
- LI102:001 Yksikkö M102. . Liitupiippu, 3 kpl. . Koppien katkelmia ja yksi kokonainen koppa. Kaikki pulleita ja hieman kaksoiskartion muotoisia. Kaikissa tasaiset litteät ja pyöreät kannat, joista kahdessa mahdollisesti leimoja. Kokonaisen kopan pesän suuta koristaa pistenauhakoriste.
- LI102:002 Yksikkö M102. . Liitupiippu, 2 kpl. . Varren katkelmia, joissa koristelua. Toisessa viivoista koostuvaa nauhakoristelua ja toisessa ympyröistä koostuvaa ketjukoristelua.
- LI102:003 Yksikkö M102. . Liitupiippu, 19 kpl. . Varren katkelmia.
- LI107:001 Yksikkö M107. . Liitupiippu, 2 kpl. . Varren katkelmia.
- LI109:001 Yksikkö M109. . Liitupiippu, 1 kpl. . Koppa. Muodoltaan hieman pullea ja kaksoiskartion muotoinen.
- LI109:002 Yksikkö M109. . Liitupiippu, 3 kpl. . Varren katkelmia, joissa koristelua. Koristelu koostuu siksakkuviota muistuttavista nauhoista.
- LI109:003 Yksikkö M109. . Liitupiippu, 14 kpl. . Varren katkelmia.
- LI110:001 Yksikkö M110. . Liitupiippu, 4 kpl. . Varren katkelmia.
- LI112:001 Yksikkö M112. Alue 3. Liitupiippu, 1 kpl. . Varren katkelma.
- LI113:001 Yksikkö M113. . Liitupiippu, 4 kpl. . Varren katkelmia.
- LI122:001 Yksikkö M122. . Liitupiippu, 1 kpl. . Pieni, pullea kaksoiskartion muotoinen koppa. Pesän reuna koristeltu pisteiviivakuviolla. Kannassa kukkakuvio.
- LI122:002 Yksikkö M122. . Liitupiippu, 5 kpl. . Varren katkelmia.
- LI125:001 Yksikkö M125. Alue 3. Liitupiippu, 1 kpl. . Varren katkelma.
- LI127:001 Yksikkö M127. Alue 3. Liitupiippu, 1 kpl. . Varren katkelma.
- LI131:001 Yksikkö M131. M131A, Alue 2. Liitupiippu, 1 kpl. . Kopan katkelma, jossa katkelma Ruotsin valtakunnanvaakunaa esittävästä reliefikuvioista.
- LI131:002 Yksikkö M131. M131B, Alue 2. Liitupiippu, 1 kpl. . Varren katkelma.
- LI146:001 Yksikkö M146. Alue 3. Liitupiippu, 1 kpl. . Varren katkelma. Katkelmassa koristevyöhyke, jossa 6 kaksoispisteiviivaa kiertää varren ympäri.
- LI146:002 Yksikkö M146. Alue 3. Liitupiippu, 1 kpl. . Varren katkelma, koristelematon.
- LU073:001 Yksikkö M73. . Tunnistamaton, 1 kpl. . Sylinterinmallinen, halkaisijaltaan pyöreä esine. Halkaisija 1,2 cm ja pituus 3 cm.
- LU079:001 Yksikkö M79. M079 B KU 6. Luuesine, 1 kpl. . Luinen kampa, jossa piikkejä kahdella puolen. Leveämmällä puolen piikkejä 18 kpl ja leveys 5,2 cm. Kapeammalla puolen piikkejä 13 kpl ja leveys 3,3 cm. Kapeammalta puolen on yksi piikki katkennut. Kamman pituus 5,3 cm.
- LU079:002 Yksikkö M79. . Luuesine, 1 kpl. . Sarvi, johon tehty leveään päähän reikä. Reiän halkaisija 1 cm. Sarven pituus 12,5 cm.
- LU079:003 Yksikkö M79. M079 B KU 4. Luuesine, 1 kpl. . Halkaisijaltaan pyöreä, litteä kiekko, jossa keskellä reikä. Kiekon halkaisija 1,9 cm ja reiän halkaisija 0,2 cm. Kiekon paksuus 0,8 cm.
- LU079:004 Yksikkö M79. M079B, Kuoppa 6 (Kuopan numero ei ollut kirjattaessa aivan varma). Luuesine, 1 kpl. . Luu, johon veistetty neljä viivaa.



LU079:005	Yksikkö M79. M079, kuoppa 5. Luuesine, 1 kpl. . Muotoiltua luuta, jossa on terävä kärki.
M009:035	Yksikkö M9. . Keramiikka-astia, 2 kpl. Huokoinen lasittamaton punasavi. Hyvin ohutseinäisen astian kylkipaloja, molemmat pinnat lasittamattomia. Sisäpinnat nokeentuneet ja niihin kiinnittynyt karstaa tai hiekkää. Isommassa palassa ulkopinnalla pyöreä, peukalonkokoinen painallus.
ME001:001	Yksikkö M1. . Metalliesine, 1 kpl. . Kuparinappi tai mahdollisesti raha, jonka halkaisija on 2,3 cm. Molemmat pinnat pahoin kuluneet. Toiselle puolelle tarttunut kiinni laastia.
ME001:002	Yksikkö M1. pintamaa. Metalliesine, 1 kpl. . Sormustin, jonka halkaisija on 1,9 cm ja korkeus 1,7 cm. Pahoin kulunut, pintaan tarttunut laastia ja hiekkää.
ME001:003	Yksikkö M1. R003. Metalliesine, 1 kpl. . Klippinki. Neliönmalliseksi leikattu kuparilevy, jonka mitat ovat 1,8 x 2,0 cm.
ME001:004	Yksikkö M1. R005. Rautanauha, 1 kpl. . Nauha, teräosan pää kotkattu, pituus 10,3 cm.
ME001:005	Yksikkö M1. R005. Metallifragmentti, 1 kpl. . Metallilevyn katkelma, pahoin korrodoitunut.
ME001:006	Yksikkö M1. R005b. Metallifragmentti, 1 kpl. . Metallitanko, joka taitettu mutkalle. Kapenee toisesta päästä, toisesta päästä katkennut.
ME001:007	Yksikkö M1. . Metalliesine, 1 kpl. . Rautalevyn katkelma, pahoin korrodoitunut. Levyn pituus 5,5 cm ja leveys 3,5 cm. Paksuus 1, 0 cm.
ME001:008	Yksikkö M1. L050. Metalliesine, 2 kpl. . Kaarevien pronssilevyjen katkelmia, mahdollisesti sormuksesta. Halkaisija 2 cm.
ME001:009	Yksikkö M1. . Metalliesine, 1 kpl. . Metalliesine, jonka toisessa päässä halkaisijaltaan 3 cm oleva jalusta, josta lähtee 0,8 cm pituinen jalka, jonka jälkeen esineen nuppiosa levenee tulppaaninmalliseksi. Mahdollisesti koristenuppi. Nuppiosa osittain rikkoutunut. Nupissa koristelua.
ME001:010	Yksikkö M1. . Metallifragmentti, 1 kpl. . Metallimöykky, jonka halkaisija on 5,4 cm.
ME001:011	Yksikkö M1. . Metalliesine, 1 kpl. . Rautatanko, joka kapenee toiseen päähän. Pituus 18,9 cm.
ME001:012	Yksikkö M1. . Metalliesine, 1 kpl. . Rautatanko, jonka pituus on 30 cm. Leveys 1,8 cm. Tankoon tarttunut kiinni tiiltä ja hiekkää.
ME001:013	Yksikkö M1. . Metalliesine, 1 kpl. . Solki, kehä ikään kuin kahdesta soikiosta muodostunut suorakaide, jonka akseli halkaisee. Mitat 4,8 x 3,4 cm.
ME006:001	Yksikkö M6. . Metalliesine, 1 kpl. . Pyöreä, kupera kuparilevy, halkaisijaltaan 2,6 cm. Mahdollisesti napin osa.
ME006:002	Yksikkö M6. . Metallifragmentti, 2 kpl. . Kupari- tai pronssilevyn paloja, kuuluvat mahdollisesti yhteen. Molemmissa yhtä reunaa hieman taitettu kaksinkerroin. Palojen koko 1,7 x 2,7 ja 2,9 x 1,6 cm.
ME006:003	Yksikkö M6. . Metalliesine, 1 kpl. . Kuparinappi, halkaisijaltaan 1,7 cm. Napin reunat painuneet hieman taitteelle. Kääntöpuolella kuparilenkki, joka taipunut kasaan.
ME006:004	Yksikkö M6. . Metalliesine, 1 kpl. . Pyöreä kuparilevy, halkaisijaltaan 1,8 cm. Levyn keskellä reikä sekä levyn reunoilla vastakkaisilla puolilla myös reiät.
ME006:005	Yksikkö M6. . Metalliesine, 1 kpl. . Rautalevyn katkelma, todennäköisesti ikkunanpuitteen tukirauta. Leveys 2,7 cm.
ME006:006	Yksikkö M6. . Metalliesine, 1 kpl. . Rautaesineen katkelma. Muodoltaan soikea. Toisessa päässä on läpireikä. Todennäköisesti oven saranan koristerauta.
ME009:001	Yksikkö M9. . Metalliesine, 2 kpl. . Pyöreitä kuparinappeja, halkaisijaltaan 1,4 cm. Toisessa napissa kupera päällysosa ja kääntöpuolella suora tausta, jossa lenkki. Toisesta napista päällysosa puuttuu, jäljellä taustaosa, jossa lenkki.
ME009:002	Yksikkö M9. R005b. Metalliesine, 1 kpl. . Pyöreä kehäsolki, rautaa, halkaisija noin 30 mm.
ME009:003	Yksikkö M9. R500b. Metallifragmentti, 1 kpl. . Päihin kapenevan rautatangon katkelma, pituus 5,4 cm ja leveys 1, 0 cm.
ME009:004	Yksikkö M9. . Metalliesine, 1 kpl. . Pronssinen nuppineula, jonka pituus 5,0 cm. Taittunut hieman mutkalle.
ME009:005	Yksikkö M9. . Metallifragmentti, 1 kpl. . Rautavarras, jonka pituus on 5,5 cm. Toisesta päästä kapea, piikkimäinen ja levenee toiseen päähän. Koristenaula?
ME009:006	Yksikkö M9. . Metalliesine, 2 kpl. . Veitsen terän ja ruodin katkelma. Rautaa. Terän leveys 2,4 cm ja pituus 7,6 cm. Ruodin leveys 1,4 ja pituus 7,2 cm. Molemmat pahoin korrodoituneet, pintoihin tarttunut kiinni hiekkää ja laastia.
ME009:007	Yksikkö M9. M009d. Metallifragmentti, 1 kpl. . Metallilevyn tai -esineen katkelma, pahoin korrodoitunut.
ME009:008	Yksikkö M9. . Metalliesine, 1 kpl. . Pronssinen nuppineula, jonka pituus 5,0 cm. Nupin halkaisija 0,3 cm. Hyväkuntoinen.
ME017:001	Yksikkö M17. . Metalliesine, 1 kpl. . Rautaveitsen terä ja ruoti. Terän pituus 10,0 cm ja leveys 2,0 cm. Ruodin pituus 9,5 cm ja leveys 0,8 cm.
ME020:001	Yksikkö M20. . Metallifragmentti, 1 kpl. . Pyöreän metallilevyn katkelma, kooltaan 5,7 cm. Osa levystä lohjennut pois.
ME022:001	Yksikkö R22. R022. Metallifragmentti, 1 kpl. . Rautavarras, jonka pituus on 11 cm ja leveys 2 cm. Vartaan keskelle tarttunut kiinni kiviä ja hiekkää.
ME032:001	Yksikkö M32. . Metallifragmentti, 1 kpl. . Metallivartaan/-nauhan katkelma, pituus 4,5 cm ja halkaisija 0,1 cm. Pronssia tai kuparia.
ME036:001	Yksikkö M36. . Metallifragmentti, 1 kpl. . Rautamöykky, kooltaan 9 x 14 cm.
ME036:003	Yksikkö M36. . Metalliesine, 1 kpl. . Metalliketju, joka muodostuu kuudesta lenkistä ja vartaasta. Vartaan pituus noin 7,5 cm. Lenkkien pituus 6,0 cm ja leveys 1,8 cm. Rautaa.
ME036:004	Yksikkö M36. . Metalliesine, 1 kpl. . Metallimöykky, johon kiinnittynyt myös puuta.
ME036:005	Yksikkö M36. . Metallifragmentti, 1 kpl. . Metallilevy, jonka mitat ovat 3,4 x 1,0 cm. Levyn keskellä lähellä toista reunaa on pieni reikä. Pahoin korrodoitunut.
ME039:001	Yksikkö M39. . Metallifragmentti, 2 kpl. . Metallimöykkyjä, joista pienemmän koko 3,5 x 3,5 cm ja suuremman 7,0 x 6,0 cm. Rautaa.
ME039:002	Yksikkö M39. . Metalliesine, 1 kpl. . Todennäköisesti kirveen terä. Leveys 7,0 cm ja pituus 13,0 cm. Rautaa.
ME052:001	Yksikkö M52. . Metallifragmentti, 1 kpl. . Rautavarras, jonka mitat 5,4 x 1,8 x 0,9 cm.
ME056:001	Yksikkö M56. . Metallifragmentti, 1 kpl. . Kantasormuksen muotoinen esine, jossa rengasosa on neliö ja kantaosan metallilevy leikattu kahdeksankulmaiseksi.
ME056:002	Yksikkö M56. . Metalliesine, 1 kpl. . Kolmihaarainen kupariesine. Ohuemman haaran pituus 3,2 cm ja paksuuden 3,5 cm.
ME056:003	Yksikkö M56. . Metallifragmentti, 1 kpl. . Metallimöykky, jonka koko 2,3 x 1,8 cm.
ME056:004	Yksikkö M56. . Metalliesine, 1 kpl. . Lenkille taivutettu pronssi/kuparinauha, todennäköisesti vaateen hakanen.
ME060:001	Yksikkö M60. . Metallifragmentti, 1 kpl. . Pyöreä ja kupera, halkaisijaltaan 1,5 cm.
ME060:002	Yksikkö M60. . Metalliesine, 1 kpl. . Rautalevyn katkelma, jonka pituus on 8,0 cm ja leveys 3,7 cm.
ME065:001	Yksikkö M65. . Metalliesine, 1 kpl. . Mutkalle taitettu metalliesine, rautaa.



- ME065:002 Yksikkö M65. . Metallifragmentti, 1 kpl. . Metalliketju, jonka muodostavat kaksi lenkkiä. Lenkkien halkaisijat 1,2 cm.
- ME065:003 Yksikkö M65. . Metallifragmentti, 3 kpl. . Metallimöykkyjä. Rautaa.
- ME065:004 Yksikkö M65. M065 B KU 3. Metalliesine, 4 kpl. . Metallimöykkyjä, joista ainakin yksi todennäköisesti naula.
- ME065:005 Yksikkö M65. . Metalliesine, 1 kpl. . Metallimöykky.
- ME065:006 Yksikkö M65. . Metalliesine, 1 kpl. . Metallimöykky.
- ME065:007 Yksikkö M65. . Metalliesine, 2 kpl. . Metallivarras, jonka pituus on 5,9 cm. Toinen esineistä on todennäköisesti taittunut naula, johon tarttunut hiekkaa ym.
- ME065:008 Yksikkö M65. M065 B. Metalliesine, 1 kpl. . Metallimöykky.
- ME065:009 Yksikkö M65. . Metalliesine, 2 kpl. . Metallimöykkyjä.
- ME065:010 Yksikkö M65. M065 B. Metallifragmentti, 1 kpl. . Pronssimöykky.
- ME065:011 Yksikkö M65. . Metallifragmentti, 2 kpl. . Kaksi metallivarrasta, joista toisen pituus 4,2 cm ja toisen 5,2 cm. Röntgenkuvan perusteella toinen vaikuttaa veitsen terän katkelmalta ja toinen kappaleista on hevosenkenkä-/koristenaula.
- ME066:001 Yksikkö M66. . Metalliesine, 1 kpl. . Metallimöykky, johon tarttunut kiinni laastia ja tiiltä.
- ME066:002 Yksikkö M66. . Metallifragmentti, 1 kpl. . Metallilevyn katkelma, jonka leveys on 4,2 cm. Mahdollisesti saranarauta.
- ME066:003 Yksikkö M66. . Metallifragmentti, 1 kpl. . Metallimöykky.
- ME066:004 Yksikkö M66. . Metallifragmentti, 1 kpl. . Metallivarras, joka taivutettu 90 asteen kulmaan.
- ME071:001 Yksikkö M71. . Metalliesine, 1 kpl. . Metallilevy, jonka pituus on 16 cm. Tanko levenee hieman toiseen päähän, leveys 2,8 cm. Toinen pää pyöristyy ja levyn keskellä on reikä. Reiän halkaisija 0,8 cm.
- ME071:002 Yksikkö M71. . Metalliesine, 7 kpl. . Eri mittaisia ja levyisiä metallitankoja. Kaikkiin tarttunut hiekkaa ym.
- ME073:001 Yksikkö M73. . Metallifragmentti, 1 kpl. . Metallimöykky, johon kiinnittynyt kiviä ja hiekkaa.
- ME073:002 Yksikkö M73. . Metallifragmentti, 1 kpl. . Metallimöykky.
- ME073:003 Yksikkö M73. . Metallifragmentti, 4 kpl. . Metallimöykkyjä.
- ME073:004 Yksikkö M73. . Metallifragmentti, 1 kpl. . Metallimöykky.
- ME077:001 Yksikkö M77. R078. Metallifragmentti, 1 kpl. . Rautaa ja puuta.
- ME077:002 Yksikkö M77. . Metallifragmentti, 10 kpl. . Metallimöykkyjä, osa rautanauloja.
- ME077:003 Yksikkö M77. . Metalliesine, 1 kpl. . Muotoiltu metallilevy, joka levenee toiseen päähän pyöreähköksi. Toinen pää on kapea ja taipunut mutkalle. Pyöreässä osassa on keskellä reikä.
- ME077:004 Yksikkö M77. . Metalliesine, 1 kpl. . Rautaveitsi, jäljellä terä ja ruode. Koko pituus 20 cm, terän pituus 14,4 cm. Terän leveys 2,3 cm.
- ME077:005 Yksikkö M77. . Metallifragmentti, 1 kpl. . Metallimöykky, mahdollisesti veitsi, jonka terään tarttunut paljon hiekkaa ym.
- ME077:006 Yksikkö M77. . Luuesine, 1 kpl. . Pitkänomainen eläimen luu. Pinnalla tod.näk. raudan korroosiotuotetta.
- ME077:007 Yksikkö M77. . Metallifragmentti, 1 kpl. . Metallimöykky
- ME079:001 Yksikkö M79. . Metalliesine, 14 kpl. . Metallilevyn kappaleita, jotka kuuluvat yhteen.
- ME079:002 Yksikkö M79. . Metallifragmentti, 3 kpl. . Kuparisekoitteisen levyn kappaleita. Yhden palan reunassa palte ja mahdollisesti nittejä.
- ME079:004 Yksikkö M79. M079 B KU 2. Metalliesine, 1 kpl. . Pahoin korrodoitunutta metallia.
- ME079:005 Yksikkö M79. M079 B KU 1. Metallifragmentti, 1 kpl. . Mutkalle taipuneen metallilevyn pala, palan alareunassa säännöllisin välein reikiä.
- ME079:006 Yksikkö M79. . Metallifragmentti, 5 kpl. . Metallimöykkyjen ja -levyn palasia.
- ME079:007 Yksikkö M79. M079 B KU 2. Metalliesine, 1 kpl. . Kullattu kirjan hela. Pituudeltaan 4,5 ja leveys 1,2-1,8 cm. Leveämmässä päässä levyä kaksi pientä reikiä.
- ME079:008 Yksikkö M79. M079 C KU 2. Metallifragmentti, 1 kpl. . Metallilevyn pala, kooltaan 3,3 x 4,0 cm.
- ME079:009 Yksikkö M79. M079 B. Metallifragmentti, 1 kpl. . Metallimöykky.
- ME079:010 Yksikkö M79. M079 KU 2. Metallifragmentti, 2 kpl. . Metallimöykkyjä.
- ME079:011 Yksikkö M79. . Metallifragmentti, 3 kpl. . Metallimöykkyjä.
- ME079:012 Yksikkö M79. . Metallifragmentti, 1 kpl. . Metallilevyn tai -vartaan katkelma. Mahdollisesti veitsen kärki.
- ME079:013 Yksikkö M79. . Metallifragmentti, 4 kpl. . Metallimöykkyjä.
- ME079:014 Yksikkö M79. M079 KU 2. Metallifragmentti, 2 kpl. . Metallimöykkyjä.
- ME079:015 Yksikkö M79. M079 B. Metallifragmentti, 1 kpl. . Kuparilankaa, taipunut mutkalle.
- ME079:016 Yksikkö M79. M079 KU 2. Metallifragmentti, 2 kpl. . Metallimöykkyjä.
- ME079:017 Yksikkö M79. . Metallifragmentti, 4 kpl. . Metallimöykkyjä.
- ME079:018 Yksikkö M79. M079 B. Metalliesine, 1 kpl. . Metallilenkki, halkaisija 2,5 cm.
- ME079:019 Yksikkö M79. M079 B KU 2. Metallifragmentti, 3 kpl. . Metallimöykkyjä.
- ME079:020 Yksikkö M79. M079 B KU 4. Metalliesine, 1 kpl. . Nuppineula, jonka pituus 3,2 cm. Kullattu (?)
- ME079:021 Yksikkö M79. M079 B KU 4. Metalliesine, 1 kpl. . Puolipyöreä, kovera nuppi, joka koristeltu pistekuvioiden ja kullattu (?) päältä.
- ME079:022 Yksikkö M79. M079 B KU 4. Metalliesine, 1 kpl. . Nuppimainen esine, joka levenee toisesta päästä tasaiseksi ja halkaisijaltaan pyöreäksi. Toisessa päässä pieni lenkki ripustamista tms. varten. Leveässä, tasaisessa päässä kuvio, jossa kaksi ristiä sekä tekstiä. Leimasin ? Materiaali lyijy ?
- ME079:023 Yksikkö M79. M079 B KU 4. Metalliesine, 7 kpl. . Nuppineuloja. Pituus 4,5 cm. Nupin halkaisija 0,2 cm. Kaksi neuloista korrodoitunut kiinni yhteen.
- ME079:024 Yksikkö M79. M079 B KU 4. Metalliesine, 1 kpl. . Metallikiikko, halkaisija 3 cm, paksuus 0,5 cm. Kiekon reunassa kahdella puolen on pienet nystyrät. Pahoin korrodoitunut.
- ME079:025 Yksikkö M79. ME079 B KU 2. Metalliesine, 1 kpl. . Metalliniitti. Pituus 5 cm. Toisessa päässä nelionmuotoinen levy, toisessa päässä pyöreä.
- ME079:026 Yksikkö M79. ME079 B KU 2. Metalliesine, 1 kpl. . Rautaveitsen terä. Kahva puuttuu.
- ME079:027 Yksikkö M79. M079 B KU 2. Metalliesine, 1 kpl. . Rautanaula, pituus 6,8 cm.
- ME079:028 Yksikkö M79. M079 A KU 3. Metalliesine, 1 kpl. . Rautanaula, pituus 5,5 cm.
- ME079:029 Yksikkö M79. M079 KU 4. Metalliesine, 1 kpl. . Rautahaka. Haan toinen pää taitettu lenkille, jossa kiinnittyneenä pienempi lenkki, jonka sisään pujotettu pyöreä rengas.
- ME079:030 Yksikkö M79. M079 A KU 1 vieressä. Metalliesine, 1 kpl. . Rautanaula, pituus 5,5 cm.



- ME079:031 Yksikkö M79. M079 KU 4. Metalliesine, 1 kpl. . Metallimöykky.
- ME079:032 Yksikkö M79. . , 3 kpl. . Kuonaantuneelta raudalta vaikuttavia möykkyjä, joista yksi on selvästi metallinen.
- ME079:033 Yksikkö M79. M079 B KU 4. Metalliesine, 1 kpl. . Katkelmallinen rautanaula
- ME079:034 Yksikkö M79. M079 B KU 6. Metallifragmentti, 1 kpl. . Rautarengas halkaisija 3 cm. Rengas muodostunut kahdesta aiemmin mahdollisesti erillisestä renkaasta, jotka nyt kiinnittyneet päällekkäin, koska ovat hieman limittäin. Kahden renkaan yhteislevyys 0, 8 cm.
- ME079:035 Yksikkö M79. M079 B KU 4. Metalliesine, 1 kpl. . Rautanaula. Pituus 7,5 cm.
- ME079:036 Yksikkö M79. M079 A KU 5. Metalliesine, 1 kpl. . Rautanaula, pituus 8,5 cm.
- ME079:037 Yksikkö M79. M079 A KU 5. Metalliesine, 2 kpl. . Rautanauvoja tai -tappeja / niittejä.
- ME079:038 Yksikkö M79. M079 B KU 6. Metallifragmentti, 1 kpl. . Metallimöykky, mahdollisesti kokonaan kuonaa.
- ME079:039 Yksikkö M79. M079 B KU 4. Metallifragmentti, 2 kpl. . Metallimöykkyjä.
- ME079:040 Yksikkö M79. M079 KU 6. Metalliesine, 1 kpl. . Metallimöykky.
- ME079:041 Yksikkö M79. M079 A KU 5. Metallifragmentti, 1 kpl. . Metallimöykky.
- ME079:042 Yksikkö M79. M079 B KU 5. Metallifragmentti, 1 kpl. . Metallilevyn katkelma, pituus 9 cm ja leveys 4,3 cm.
- ME079:043 Yksikkö M79. M079 B KU 5. Metallifragmentti, 1 kpl. . Pisanmallinen, ontto esine, josta lohjennut pala pois. Pituus 9,5 cm ja leveys 6 cm.
- ME079:044 Yksikkö M79. M079 B KU 5. Metallifragmentti, 4 kpl. . Metallimöykkyjä.
- ME079:045 Yksikkö M79. M079 B KU 5. Metalliesine, 10 kpl. . Rautanauvoja.
- ME079:046 Yksikkö M79. M079, Kuoppa 5. Metalliesine, 1 kpl. . Putkilukko.
- ME079:047 Yksikkö M79. M079A, Kuoppa 7. Metallifragmentti, 1 kpl. . Metallimöykky.
- ME079:048 Yksikkö M79. M079A, Kuoppa 7. Metallifragmentti, 1 kpl. . Metallimöykky.
- ME079:049 Yksikkö M79. M079A, Kuoppa 5, Sekoittunutta maata. Metalliesine, 1 kpl. . Metallitanko, jonka toisessa päässä kiinni nelikulmainen metallilevy. Katkelmallinen niitti?
- ME079:050 Yksikkö M79. M079A, Sekoittunutta maata kuoppa 5:n vierestä. Metallifragmentti, 1 kpl. . Pyöreähkö metallikikkare.
- ME079:051 Yksikkö M79. M079A, Kuoppa 7. Metallifragmentti, 1 kpl. . Metallimöykky.
- ME079:052 Yksikkö M79. M079B, Kuoppa 5. Rautanaula, 1 kpl. . Rautanaula, pituus 7 cm.
- ME079:053 Yksikkö M79. M079B, Kuoppa 5. Metalliesine, 1 kpl. . Metallimöykky, jonka keskellä säännöllinen pyöreä muoto.
- ME079:054 Yksikkö M79. M079B, Kuoppa 5. Metalliesine, 1 kpl. . Metallitangon katkelma, jossa puuta kiinni.
- ME079:055 Yksikkö M79. M079B, Kuoppa 7. Puuesine, 3 kpl. . Kookkaan rautaisen työkalun / teräaseen kahvan kappaleita, joissa jäänteitä ruodosta sekä niiteistä. Huom.! Löytöä säilytetään orgaanisten löytöjen varastossa
- ME079:056 Yksikkö M79. M079B, Kuoppa 7. Metalliesine, 1 kpl. . Kaareva metallitanko.
- ME079:057 Yksikkö M79. M079B, Kuoppa 5. Metalliesine, 1 kpl. . Toisesta päästä kapea, tikkujäätelön muotoinen metalliesine, mahdollisesti naula.
- ME079:058 Yksikkö M79. M079B, Kuoppa 5. Metalliesine, 1 kpl. . Molempiin päihin levenevä metallitanko.
- ME079:059 Yksikkö M79. M079B, Kuoppa 5. Metalliesine, 1 kpl. . Sormus, todennäköisesti hopeaa. Keskellä istutuskohta kivelle, jonka molemmilla puolilla sormuksen kehä on muotoiltu eläimenpään muotoiseksi.
- ME079:060 Yksikkö M79. M079B, Kuoppa 5. Metalliesine, 1 kpl. . Kullanvärinen metallilevyn katkelma, jonka toinen reuna muotoiltu aaltomaiseksi.
- ME079:061 Yksikkö M79. M079B, Kuoppa 4. Metalliesine, 1 kpl. . Pyöreä kullanvärinen ohuesta metallilevystä tehty esine, jossa kaksi pientä reikää.
- ME079:062 Yksikkö M79. M079B, Kuoppa 7. Metalliesine, 1 kpl. . Nuppipäinen koruneula. Nuppi pallomaisen pyöreä.
- ME079:063 Yksikkö M79. M079A, Kuoppa 5. Metallifragmentti, 2 kpl. . Ohuita metallilevyn katkelmia, ehkä rahasta.
- ME079:064 Yksikkö M79. M079A, Sekoittunutta maata Kuoppa 5:n vierestä. Metalliesine, 1 kpl. . Pitkulainen metallimöykky.
- ME079:065 Yksikkö M79. M079B, Kuoppa 5. Rautanaula, 1 kpl. .
- ME079:066 Yksikkö M79. M079A, Kuoppa 5. Rautanaula, 1 kpl. .
- ME079:067 Yksikkö M79. M079B, Kuoppa 7. Metalliesine, 1 kpl. . Kokonainen tinalautanen. Halkaisija noin 12 cm. Lautanen taittunut keskeltä.
- ME079:068 Yksikkö M79. M079B, Kuoppa 5. Metallifragmentti, 1 kpl. . Kullan/kuparinvärisiä metallilevyjen katkelmia.
- ME079:069 Yksikkö M79. M079B Kuoppa 7 profiilista. Metalliesine, 1 kpl. . Kuparinen kattila. Valmistettu levystä pakottamalla. Yläreunassa ulospäin taitettu reuna ja kolmikulmaiset sangan korvat. Sanka puuttuu sekä mahdollisesti myös pohja. Ulkoreunan halkaisija noin 35 cm. Metallin paksuus 0,5-1,5 mm.
- ME079:071 Yksikkö M79. M079 Kuoppa 9. Metalliesine, 4 kpl. . Rautaniitti
- ME079:072 Yksikkö M79. M079B, kuoppa 7. Metallifragmentti, 1 kpl. . Metallimöykky
- ME079:073 Yksikkö M79. Alue 2, koeoja 2. Rautanaula, 3 kpl. . Naulankanta, jossa katkelma teräosaa. Pituus noin 4 cm. Lisäksi pari muuta katkelmaa.
- ME079:074 Yksikkö M79. 079 C, kuoppa 2. Metalliesine, 1 kpl. . Mahdollinen terä / työkalu, jossa puinen varsi. Kirves?
- ME079:075 Yksikkö M79. M079 C, kuoppa 1; kärjen sijainti: x= 105116,70, y= 70290,69, z= -1,14, keihäs pystyssä.. Metalliesine, 1 kpl. . Keihäs. Suippokärkinen keihäänkärki, kärkiosan takana levymäiset siivet. Kärjen varttamisosa muodostuu kahdesta väksestä. Väkästen päässä levennys ja reiät varren kiinniniittausta varten. Varttamiskohdan ympärille ja varren alkuun on kääritty tasaleveästä metallipelistä putkimainen varren suoja. Varren suoja on alkupäästä kiinnitetty puuosaan naulalla, toisesta päästä suoja on katkelmallinen. Kokonaispituus 58 cm, kärkiosan pituus 24 cm.
- ME079:076 Yksikkö M79. M079 (yksiköt kirjain ei ole tiedossa), kuoppa 5.. Metalliesine, 1 kpl. . Pieni rengas.
- ME083:001 Yksikkö M83. . Metalliesine, 2 kpl. . Rautanauvoja.
- ME083:002 Yksikkö M83. . Metallifragmentti, 1 kpl. . Metallitanko. Mahdollisesti neula, pituus 6,2 cm.
- ME083:003 Yksikkö M83. . Rautanaula, 1 kpl. . Rautanaula
- ME088:001 Yksikkö M88. M088 B. Metallifragmentti, 1 kpl. . Pronssimöykky.
- ME088:002 Yksikkö M88. M088 B. Metallifragmentti, 9 kpl. . Metallimöykkyjä.
- ME088:003 Yksikkö M88. . Metallifragmentti, 2 kpl. . Metallimöykkyjä.
- ME097:001 Yksikkö M97. . Metallifragmentti, 14 kpl. . Metallimöykkyjä.
- ME102:001 Yksikkö M102. . , 1 kpl. . lisää tiedot
- ME102:002 Yksikkö M102. . Metalliesine, 1 kpl. . Kaksihaarainen ongenkoukku (?), taittunut mutkalle. Koukun varressa pieni lenkki ja varressa myös pieni reikä.



- ME102:003 Yksikkö M102. . Metalliesine, 1 kpl. . Plombi. Halkaisija 1,8 cm.
- ME102:004 Yksikkö M102. . Metallifragmentti, 1 kpl. . Metallilevy.
- ME102:005 Yksikkö M102. M102 alue 3. Metallifragmentti, 1 kpl. . Metallimöykky.
- ME105:001 Yksikkö R105. R105 alue 3. Metallifragmentti, 1 kpl. . Litteähkö rauta.
- ME111:001 Yksikkö M111. M111 alue 3. Metallifragmentti, 1 kpl. . Rautatanko, taipunut molemmista päistä mutkalle.
- ME111:002 Yksikkö M111. M111 alue 3. Metallifragmentti, 25 kpl. . Metallilevyn palasia ja metallimöykkyjä.
- ME111:003 Yksikkö M111. M111 alue 3. Metallifragmentti, 1 kpl. . Metallitanko. Pituus 7,5 cm.
- ME111:004 Yksikkö M111. M111 alue 3. Metallifragmentti, 1 kpl. . Metallimöykky. Sisällä koukumainen varras (Rtg-kuvassa).
- ME111:005 Yksikkö M111. . Metallifragmentti, 1 kpl. . Pronssivartaan katkelma. Pituus 2,5 cm.
- ME112:001 Yksikkö M112. . Metalliesine, 1 kpl. . Pyöreä levy, jossa toisella puolen reunassa kuvio. Toisella puolella ollut paikka lenkille tms.. Todennäköisesti nappi. Halkaisija 1,8 cm.
- ME113:001 Yksikkö M113. . Metalliesine, 1 kpl. . Veitsi, jossa luu / sarvi kahvaa jäljellä. Veitsen terä kärjestä hieman taipunut, muuten terä hyväkuntoinen. Terän pituus 12,5 cm ja leveys 1,7 cm. Kahvan pituus 7 cm.
- ME113:002 Yksikkö M113. ME113 R114 päältä. Metallifragmentti, 9 kpl. . Litteä katkelmallinen varras, joka taivutettu ornamentiksi; viisi katkelmallista naulaa; yksi möykky, jossa kolme kokonaista naulaa; yksi kuonaontunut metallin kappale (rautaa / CuA), sekä yksi ei-metallinen kokkare.
- ME113:003 Yksikkö M113. . Metalliesine, 1 kpl. . Pyöreä, metallilevy, halkaisija 1,5 cm. Mahdollisesti nappi tai raha.
- ME113:004 Yksikkö M113. M113 R114 päältä. Raha, 1 kpl. . Mahdollisesti rahan katkelma. Vain alle puolikas säilynyt.
- ME113:005 Yksikkö M113. M113 R 114 päältä. Metallifragmentti, 1 kpl. . Pronssinen nappi, halkaisija 0,6 cm.
- ME113:006 Yksikkö M113. . Metalliesine, 1 kpl. . Plombi. Halkaisija 2,1 cm.
- ME116:001 Yksikkö M116. . Metalliesine, 1 kpl. . Rautavarras, pituus 15 cm. Mahdollisesti veitsen terä. Varras kapenee toiseen päähän ja toisesta päästä leveämpi ja päässä myös levennys.
- ME122:001 Yksikkö M122. . Metallifragmentti, 1 kpl. . Kaarevareunainen pala, jossa harjanne. Pituus 5 cm, leveys 1,2 cm.
- ME124:001 Yksikkö L124. M124, Alue 3. Metalliesine, 1 kpl. . Kaareva kapea metalliesine, jonka toisessa päässä ruostunut möykky.
- ME126:001 Yksikkö M126. Alue 3. Metalliesine, 1 kpl. . Pyöreä metallirengas.
- ME126:002 Yksikkö M126. Alue 3. Metallifragmentti, 4 kpl. . Metallimöykkyjä, joista kolme on naulojen katkelmia ja yksi litteä varras.
- ME126:003 Yksikkö M126. Alue 3. Metalliesine, 1 kpl. . Kokonainen sormustin.
- ME127:001 Yksikkö M127. Alue 3. Metalliesine, 1 kpl. . Onton metalliputken pala.
- ME127:002 Yksikkö M127. Alue 3. Metallifragmentti, 1 kpl. . Pieni metallifragmentti, kupariseosta.
- ME130:001 Yksikkö M130. Alue 3. Metalliesine, 1 kpl. . U-kirjaimen muotoinen kapeasta, litteästä vartaasta tehty metalliesine. Lenkin päässä pieni uloke, kuin kannuksessa.
- ME132:001 Yksikkö M132. Alue 3. Metalliesine, 1 kpl. . Vääntyneen metallitangon katkelma.
- ME135:001 Yksikkö M135. M135C, Alue 3. Metalliesine, 1 kpl. . Pitkulainen, hieman litteä metallihelan katkelma.
- ME135:002 Yksikkö M135. M135C, Alue 3. Metallifragmentti, 3 kpl. . Metallimöykkyjä.
- ME135:003 Yksikkö M135. M135B. Metalliesine, 1 kpl. . Metallitanko.
- ME135:004 Yksikkö M135. M135A, Alue 3. Metalliesine, 1 kpl. . Litteähkö, pitkänmallien metalliesine.
- ME135:005 Yksikkö M135. M135C, Alue 3. Metalliesine, 1 kpl. . Pieni kupera ja soikeanmuotoinen metalliesine.
- ME135:006 Yksikkö M135. M135B, Alue 3. Metallifragmentti, 2 kpl. . Metallimöykkyjä.
- ME136:001 Yksikkö M136. Alue 3. Metalliesine, 1 kpl. . Oluthanan sulkijan alaosa. Yläosa katkennut pois.
- ME136:002 Yksikkö M136. . Metalliesine, 1 kpl. . Hieman litteä, pitkänmallien metalliesine.
- ME136:003 Yksikkö M136. Alue 3. Metallifragmentti, 1 kpl. . Metallimöykky.
- ME136:004 Yksikkö M136. Alue 3. Metalliesine, 1 kpl. . Ohuen pitkänmallisen metallilevyn katkelma, jonka toisessa päässä reikä.
- ME136:005 Yksikkö M136. Alue 3. Metalliesine, 1 kpl. . Litteä rombinmuotoinen metallilevy.
- ME136:006 Yksikkö M136. Alue 3. Metallifragmentti, 4 kpl. . Metallimöykkyjä ja hieman litteähköjä paloja.
- ME136:007 Yksikkö M136. . Rautanaula, 3 kpl. . Rautanaula ja kaksi katkelmaa.
- ME136:008 Yksikkö M136. . Metalliesine, 1 kpl. . Hela. Soikea lehtimäinen metallilevy, josta lähtee levymäinen ruoto. Lehtimäisen osan keskellä niitti.
- ME137:001 Yksikkö R137. Alue 3. Metalliesine, 1 kpl. . Pieni metallirengas.
- ME140:001 Yksikkö M140. Alue 3. Metalliesine, 1 kpl. . Pieni ohut kolmionmuotoinen metallilevyn katkelma.
- ME141:001 Yksikkö M141. Alue 3. Metallifragmentti, 1 kpl. . Metallimöykky.
- ME146:001 Yksikkö M146. alue 3. Rautanaula, 1 kpl. . Kookas rautanaula, pituus 10,3 cm.
- ME146:002 Yksikkö M146. alue 3. Rautanaula, 13 kpl. . nauvoja / naulojen katkelmia
- ME146:003 Yksikkö M146. . Rautanaula, 3 kpl. . Teräosan katkelmia, pituudet 6 - 7,5 cm.
- ME146:004 Yksikkö M146. . Metallifragmentti, 1 kpl. . Suorakaiteinen metallilevyn katkelma, kulmissa reiät. Halkaisija 4,3 x 3,4 cm.
- ME146:005 Yksikkö M146. . Metalliesine, 1 kpl. . Koukumainen kaareva metallivarras, joka toisesta päästään kapenee piikkimäiseksi. Pituus 13,3 cm.
- ME146:006 Yksikkö M146. . Metalliesine, 1 kpl. . Kaksinkerroin taivutettu, molemmista päistään terävä rautavarras. Todennäköisesti kiinnityssinkilä. Pituus 7,2 cm.
- ME146:007 Yksikkö M146. . Rautanaula, 4 kpl. . Teräosan katkelmia, yhdessä kanta.
- ME146:008 Yksikkö M146. . Metalliesine, 1 kpl. . Metalliesineen fragmentti, -nokare.
- ME147:001 Yksikkö M147. Alue 3. Metallifragmentti, 9 kpl. . Metallimöykkyjä, osassa rautanaula?
- ME147:002 Yksikkö M147. alue 3. Rautanaula, 8 kpl. . nauvoja / naulojen katkelmia
- ME148:001 Yksikkö M148. . Rautanaula, 1 kpl. . Naula, taottu. Päästään kotkattu, naulan pituus 73 mm.
- ME149:001 Yksikkö M149. Alue 3. Metallifragmentti, 1 kpl. . Metallifragmentti, pronssia/kupariseosta.
- ME149:002 Yksikkö M149. alue 3. Rautanaula, 1 kpl. . naula, teräosa kotkattu.
- ME149:003 Yksikkö M149. . Metallifragmentti, 3 kpl. . Rautavartaan/naulan katkelmia.
- ME150:001 Yksikkö M150. . Metallifragmentti, 1 kpl. . Rautavartaan/levyn katkelma, jonka molemmissa päissä reikä. Pituus 3,5 cm.
- ME151:001 Yksikkö M151. . Rautanaula, 2 kpl. . Päästään kotkattu rautanaula sekä naulan teräosan katkelma.



ME153:001 Yksikkö M153. . Rautanaula, 2 kpl. . Päästään kotkattu naula ja naulan teräosa.

ME154:001 Yksikkö M154. alue 3. Rautanaula, 3 kpl. . nauloja / naulojen katkelmia

ME154:002 Yksikkö M154. . , 1 kpl. . Rautavartaan katkelma, pituus 5,5 cm.

ME154:003 Yksikkö M154. . Metallifragmentti, 1 kpl. . Metalliesineen katkelma, paksu, levymäinen.

ME156:001 Yksikkö M156. alue 3. Rautanaula, 5 kpl. . nauloja / naulojen katkelmia

ME156:002 Yksikkö M156. alue 3. Rautanaula, 4 kpl. . nauloja

ME156:003 Yksikkö M156. . Metallifragmentti, 1 kpl. . Rautavartaan/esineen katkelma. Pituus 7 cm.

ME156:004 Yksikkö M156. . Metallifragmentti, 1 kpl. . Pyöreähkö, lievästi kupera levymäinen pala. Halkaisija noin 1,5 cm. Särkynyt kolmeen osaan.

ME157:001 Yksikkö M157. alue 3. Rautanaula, 14 kpl. . nauloja / naulojen katkelmia

ME157:002 Yksikkö M157. alue 3. Rautanaula, 4 kpl. . nauloja

ME157:003 Yksikkö M157. . Metalliesine, 1 kpl. . Metallilankapunos. Ohut metallilanka taivutettu ja kierretty yhteen siten, että toiseen päähän on muodostunut silmukka. Pituus 2,1 cm.

ME157:004 Yksikkö M157. . Metalliesine, 1 kpl. . Silmäneula. Silmä soikea, pituus 7,3 cm.

ME157:005 Yksikkö M157. . Metalliesine, 3 kpl. . Naulan ja kahden levymäisen rautavartaan katkelma.

ME158:001 Yksikkö M158. . Metallifragmentti, 1 kpl. . Metallimöykky, pahoin syöpynyt.

ME160:001 Yksikkö M160. Alue 3. Metalliesine, 1 kpl. . Metallimöykky

ME160:002 Yksikkö M160. Alue 3. Metalliesine, 1 kpl. . Metallimöykky

ME160:003 Yksikkö M160. Alue 3. Metalliesine, 1 kpl. . Rautanaula

ME160:004 Yksikkö M160. Alue 3. Rautanaula, 1 kpl. . Rautanaula

ME160:005 Yksikkö M160. Alue 3. Metalliesine, 2 kpl. . Rautanaula

ME160:006 Yksikkö M160. Alue 3. Rautanaula, 1 kpl. . Rautanaula

ME160:007 Yksikkö M160. alue 3. Rautanaula, 5 kpl. . nauloja /naulojen katkelmia.

ME160:008 Yksikkö M160. . Metalliesine, 2 kpl. . Rautavartaan katkelmia. Toinen mahdollisesti veitsen katkelma, pituus noin 8 cm.

ME164:001 Yksikkö M164. Alue 3. Metallifragmentti, 3 kpl. . Metallimöykkyjä, joista yksi on nelikulmainen niitin kanta, yksi naulan katkelma ja yksi mahdollinen rautakrustin kappale, jossa ei havaittavissa esinettä.

ME164:002 Yksikkö M164. alue 3. Rautanaula, 1 kpl. . naula, pituus 3,5 cm

ME165:001 Yksikkö M165. -. Rautanaula, 6 kpl. . nauloja / naulojen katkelmia

ME165:002 Yksikkö M165. . Metallifragmentti, 4 kpl. . Metalliesineen katkelmia.

ME165:003 Yksikkö M165. . Rautanaula, 3 kpl. . Kannallisia katkelmia.

ME166:001 Yksikkö M166. Alue 3. Rautanaula, 1 kpl. . Rautanaula

ME167:001 Yksikkö M167. Alue 3. Metallifragmentti, 2 kpl. . Rautamöykkyjä

ME167:002 Yksikkö M167. Alue 3. Metallifragmentti, 3 kpl. . Rautanauvoja

ME167:003 Yksikkö M167. Alue 3. Rautanaula, 1 kpl. . Rautanaula

ME171:001 Yksikkö M171. Alue 3. Metallifragmentti, 1 kpl. . Rautamöykky

ME173:001 Yksikkö M173. Alue 3. Metallifragmentti, 9 kpl. . Metallimöykkyjä

ME173:002 Yksikkö M173. Alue 3. Rautanaula, 1 kpl. . Rautanaula

ME175:001 Yksikkö M175. Alue 3. Metallifragmentti, 2 kpl. . Rautamöykkyjä

ME176:001 Yksikkö M176. Alue 3. Metalliesine, 1 kpl. . Pellinpala, pitkulainen, reuna taitettu.

ME180:001 Yksikkö M180. Alue 3. Metallifragmentti, 1 kpl. . Metallimöykky

ME183:001 Yksikkö M183. Alue 3. Metalliesine, 1 kpl. . Metallihela? Keskellä reikä (syöpynyt?).

MP079:001 Yksikkö M79. M079B, Kuoppa 7. Meripihkaesine, 1 kpl. . Helmen puolikas.

NA073:001 Yksikkö M73. M073 C. Nahkajäte, 2 kpl. . Mahdollisesti kengän pohjaa. Palassa ommelreikiä.

NA079:001 Yksikkö M79. . Nahkakenkä, 1 kpl. . Mahdollisesti nahkakengän osa. Ei ommelreikiä.

NA079:002 Yksikkö M79. . Nahkajäte, 8 kpl. . Nahan paloja, joissa osassa ommelreikiä. (Kappalemäärä enemmän kuin 8, kons. huomautus 18.5.2009 /MH)

NA079:003 Yksikkö M79. . Nahkakenkä, 3 kpl. . Mahdollisesti kengän osia, yksi paloista kantalappu.

NA079:004 Yksikkö M79. . Nahkakenkä, 2 kpl. . Mahdollisesti nahkakengän osa, palassa reikiä ja yhden reiän läpi pujotettu nahkanauhaa.

NA079:005 Yksikkö M79. . Nahkajäte, 1 kpl. . Nahanpala.

NA079:006 Yksikkö M79. . Nahkakenkä, 7 kpl. . Nahkakengän pohjan paloja. Paloissa ommelreikiä.

NA079:007 Yksikkö M79. M079B. Nahkakenkä, 16 kpl. . Osa paloista leikkuujätettä, osa nahkakengän reunapaloja, joissa ommelreikiä. Yksi paloista kengän pohjasta. Pieniä paloja irronnut käsittelyn aikana MH.

NA079:008 Yksikkö M79. M079 B. Nahkakenkä, 8 kpl. . Kaikki palat mahdollisesti kengästä, yksi pala kengän pohjasta. (Pieniä paloja irtosi käsittelyn aikana, paloja yht. 11 kpl)

NA079:009 Yksikkö M79. M079 B. Nahkajäte, 5 kpl. . Nahan paloja, joissa reikiä. Mukana myös puukon tuppi.

NA079:010 Yksikkö M79. M079 B. Nahkakenkä, 13 kpl. . Kengän osia, pohja, saumoja ja päällinen. Ainakin kahdesta eri kengästä, toinen paulakengän pääkappale.

NA079:011 Yksikkö M79. M079 B. Nahkakenkä, 8 kpl. . Nahkakengän pohjaa, saumoja ja nauhaa.

NA079:012 Yksikkö M79. M079 B. Nahkaesine, 1 kpl. . Nahkanauha, jossa solmu

NA079:013 Yksikkö M79. M079 B. Nahkaesine, 3 kpl. . Nahan pala ja nauha, jossa solmu päässä ja suikale

NA079:014 Yksikkö M79. M 079 b "kankaan yhteydestä". Nahkajäte, 1 kpl. . Nahkasuikale.

NA079:015 Yksikkö M79. M079 B. Nahkajäte, 2 kpl. . Nahan palasia.

NA079:016 Yksikkö M79. M079 B KU 1. Nahkakenkä, 13 kpl. . Osa paloista leikkuujätettä, osa kengän tai nahkaesineen paloja. Useissa paloissa ommelreikiä. Pieniä paloja irronnut käsittelyn aikana, paloja 15 kpl MH.

NA079:017 Yksikkö M79. M079 B KU 2. Nahkakenkä, 4 kpl. . Mahdollisesti nahkakengän osa ja nauhoja. Erikoisen näköinen jos kengästä.

NA079:018 Yksikkö M79. NA079 B KU2. Nahkakenkä, 4 kpl. . Rintanauhakengän päällisosa, pohjaa sekä nauhaa.

NA079:019 Yksikkö M79. M079 B KU 2. Nahkakenkä, 1 kpl. . Kengän pohjaa.

NA079:020 Yksikkö M79. M079 B KU 2. Nahkajäte, 6 kpl. . Nahan paloja.

NA079:021 Yksikkö M79. M079 B KU 2. Nahkakenkä, 5 kpl. . Rintanauhakengän päällisosa ja pohja sekä reunojen saumapaloja,



- joissa ommelreikiä.
- NA079:022 Yksikkö M79. M079 C KU 2. Nahkajäte, 2 kpl. . Nahan paloja.
- NA079:023 Yksikkö M79. M079 B KU 2 R 085. Nahkajäte, 1 kpl. . Nahanpala.
- NA079:024 Yksikkö M79. M079 B KU 2. Nahkakenkä, 14 kpl. . Osa paloista kengän pohjasta, osa saumoista. Osa mahdollisesti leikkuujätettä.
- NA079:025 Yksikkö M79. M079 KU 2. Nahkajäte, 1 kpl. . Nahkasuikale, jossa reikiä.
- NA079:026 Yksikkö M79. M079 KU2. Nahkajäte, 4 kpl. . Mahdollisesti kengän päällisosaa.
- NA079:027 Yksikkö M79. M079 KU2. Nahkajäte, 4 kpl. . Nahan paloja.
- NA079:028 Yksikkö M79. M079 B KU 2. Nahkajäte, 5 kpl. . Nahan palasia ja suikaleita.
- NA079:029 Yksikkö M79. M 079 B KU 2. Nahkajäte, 15 kpl. . Leikkuujätettä sekä mahdollisesti kengän saumojen ym. palasia. Osassa paloista ommelreikiä.
- NA079:030 Yksikkö M79. M 079 B KU 2. Nahkajäte, 21 kpl. . Leikkuujätettä ja palasia kengästä tms.. Osassa paloista ommelreikiä. Yhdessä nahkasuikaleessa solmu päässä.
- NA079:031 Yksikkö M79. M079 B KU 2. Nahkakenkä, 7 kpl. . Nahkakengän pohja 2 kpl sekä mahdollisesti kenkään kuuluvia nahan paloja.
- NA079:032 Yksikkö M79. M079 B KU 1. Nahkajäte, 4 kpl. . Yksi paloista mahdollisesti kengän pohjaa.
- NA079:033 Yksikkö M79. M079 B KU 1. Nahkakenkä, 7 kpl. . Yksi paloista mahdollisesti lapsen kengän pohjaa. Palojen reunoissa ommelreikiä.
- NA079:034 Yksikkö M79. M079 B KU 2. Nahkajäte, 8 kpl. . Nahan paloja.
- NA079:035 Yksikkö M79. M079 B KU 2. Nahkajäte, 1 kpl. . Nahan pala, mahdollisesti miekan huotrasta.
- NA079:036 Yksikkö M79. M079 B KU 2. Nahkakenkä, 2 kpl. . Kengän pohjakappaleita, lapsen kengästä.
- NA079:037 Yksikkö M79. M079 B KU 1. Nahkajäte, 7 kpl. . Nahan paloja, osassa ommelreikiä reunassa.
- NA079:038 Yksikkö M79. M079 A KU 2. Nahkaesine, 1 kpl. . Nahkarukkanen, vasemmasta kädestä. Ompeleet nahkanauhaa. Peukalosta ja kämmenpuolesta paloja revennyt pois.
- NA079:039 Yksikkö M79. M 079 B KU 2. Nahkakenkä, 1 kpl. . Varrellinen nahkajalkine, pohja ja päällisosa. Vasen jalka.
- NA079:040 Yksikkö M79. M079A KU 2. Nahkajäte, 1 kpl. . Nahkaremmen tms. katkelma. Palassa näkyvillä reikä, toisen reiän kohdalta pala katennut. Leveys 2,3 cm.
- NA079:041 Yksikkö M79. M079 KU 4. Nahkajäte, 7 kpl. . Osa peräisin nahkakengästä, kengän pohjan saumaa ym. Yhdessä palassa reikä, josta tulee nahkanauha, jonka päässä solmu.
- NA079:042 Yksikkö M79. M079 B KU 2. Nahkajäte, 3 kpl. . Nahanpaloja, joissa reunassa ommelreikiä. Yksi paloista mahdollisesti jalkineen pohjaa. (Puukontuppi, jossa koristelua. M. Luojuus huom.)
- NA079:043 Yksikkö M79. M079 B KU 3. Nahkakenkä, 1 kpl. . Nahkakengän pohjaa, vartta ja sauman paloja. Varressa kiinni nahkanauhaa, jossa solmuja.
- NA079:044 Yksikkö M79. M 079 KU 4. Nahkakenkä, 15 kpl. . Kahden eri nahkakengän pohjaa ja muita paloja.
- NA079:045 Yksikkö M79. M079 A KU 2. Nahkajäte, 1 kpl. . Nahan pala, jossa yhdellä sivulla ommelreikiä.
- NA079:046 Yksikkö M79. M079 A KU 3. Nahkajäte, 12 kpl. . Nahan paloja, joista yksi todennäköisesti kengän pohjaa. Yhdessä palassa näkyvillä karvaa. Yksi paloista suikale, jossa solmu päässä.
- NA079:047 Yksikkö M79. M079 A KU 3. Nahkajäte, 8 kpl. . Yksi paloista mahdollisesti nahkakengän päällisosaa. Muut palat saumoja, joissa ommelreikiä.
- NA079:048 Yksikkö M79. M 079 B KU 3. Nahkakenkä, 12 kpl. . Yksi paloista rintanauhakengän päällisosaa. Muut palat saumoja ja erilaisia paloja, joissa ommelreikiä. Osa paloista leikkuujätettä.
- NA079:049 Yksikkö M79. M 079 A KU 3. Nahkajäte, 7 kpl. . Nahan paloja. Osassa ommelreikiä.
- NA079:050 Yksikkö M79. M079 B KU 3. Nahkakenkä, 10 kpl. . Nahkakengän pohja ja saumoja, joissa ommelreikiä. Yksi erikoinen ommelreunainen pala.
- NA079:051 Yksikkö M79. M079 B KU 3. Nahkakenkä, 13 kpl. . Kengän pohjaa ja rintanauhakengän päällisosa sekä saumoja, joissa ommelreikiä.
- NA079:052 Yksikkö M79. M079 A KU 4. Nahkakenkä, 1 kpl. . Lapsen kenkä.
- NA079:053 Yksikkö M79. M079 B KU 3. Nahkakenkä, 7 kpl. . Kengän pohja ja päällisosa sekä mahdollisesti kenkään liittyviä nahanpaloja.
- NA079:054 Yksikkö M79. M079 A KU 3. Nahkakenkä, 4 kpl. . Rintanauhakengän päällisosa ja nahan paloja.
- NA079:055 Yksikkö M79. . Nahkajäte, 1 kpl. . Paloja kengästä, pohjan ja saumojen palasia.
- NA079:056 Yksikkö M79. M079 A KU 1 vieressä. Nahkajäte, 12 kpl. . Kaksi palaa kengän päällisosasta, muut palat saumoja ja muita kenkään mahdollisesti kuuluvia paloja.
- NA079:057 Yksikkö M79. M079 B KU 3. Nahkakenkä, 4 kpl. . Kaksi lapsen kengän pohjaa, joista toinen lähes kokonainen ja toinen pohjan keskiosasta pala. Lisäksi sauman paloja, joissa ommelreikiä.
- NA079:058 Yksikkö M79. M079 B KU 4. Nahkaesine, 1 kpl. . Nahkapussin puolikas, jossa osa saumasta vielä kiinni nahkanauhaompeleella.
- NA079:059 Yksikkö M79. M079 B KU 4. Nahkajäte, 17 kpl. . Nahan palasia.
- NA079:061 Yksikkö M79. M079 KU 4. Nahkajäte, 10 kpl. . Yksi pala mahdollisesti nahkakengän vartta, suorakaiteen muotoisen palan lyhyillä sivuilla reiät nyöriä varten. Yksi paloista nahkanauhaa, jossa solmu.
- NA079:062 Yksikkö M79. M079 B KU 4. Nahkakenkä, 4 kpl. . Kaksi kengän pohjaa, joista toinen lähes kokonainen, toisesta säilynyt vain pieni pala. Yksi paloista kengän päällisosaa, jossa myös nahkanyöri pujotettu reiän läpi.
- NA079:063 Yksikkö M79. M079 B KU 4. Nahkaesine, 1 kpl. . Nahkanauhaa, jossa solmu.
- NA079:064 Yksikkö M79. M079 B KU 4. Nahkajäte, 4 kpl. . Nahan palasia. Osassa ommelreikiä.
- NA079:065 Yksikkö M79. M079 A KU 5. Nahkaesine, 5 kpl. . Kengän päällisosaa.
- NA079:066 Yksikkö M79. M079 A KU 5. Nahkaesine, 1 kpl. . Kengän paloja, saumoja ja yksi kengän pohja. Osa paloista leikkuujätettä.
- NA079:067 Yksikkö M79. M079 B KU 4. Nahkajäte, 11 kpl. . Nahan paloja, osassa ommelreikiä.
- NA079:068 Yksikkö M79. M079 A KU 6. Nahkajäte, 1 kpl. . Nahan pala.
- NA079:069 Yksikkö M79. M079 KU 6. Nahkajäte, 7 kpl. . Nahan paloja. Yhdessä reikiä nyöriä varten.
- NA079:070 Yksikkö M79. M079 A KU 5. Nahkakenkä, 18 kpl. . Nahkakengän paloja. Yksi paloista kengän pohja, osa paloista saumoja, joissa ommelreikiä.
- NA079:071 Yksikkö M79. M079 A KU 5. Nahkakenkä, 11 kpl. . Yksi paloista kengän pohja, osa paloista saumoja, joissa



	ommelreikiä.
NA079:072	Yksikkö M79. M079 A KU 5. Nahkajäte, 9 kpl. . Nahan paloja ja suikaleita.
NA079:073	Yksikkö M79. M079 A KU 5. Nahkakenkä, 2 kpl. . Nahkakengän pohja ja pala saumaa, jossa ommelreikiä.
NA079:074	Yksikkö M79. M079 B KU 6. Nahkajäte, 1 kpl. . Nahan paloja.
NA079:075	Yksikkö M79. M079 B KU 6. Nahkakenkä, 1 kpl. . Kengän pohja.
NA079:076	Yksikkö M79. M079 B KU 6. Nahkakenkä, 1 kpl. . Nahkakengän pohja, vain osa säilynyt.
NA079:077	Yksikkö M79. M079 A KU 5. Nahkaesine, 1 kpl. . Muotoiltu nahanpala, jossa reikä. Reiän halkaisija 1,2 cm.
NA079:078	Yksikkö M79. M079 B KU 5. Nahkajäte, 17 kpl. . Nahan paloja, yksi pala kengän pohjaa.
NA079:079	Yksikkö M79. M079 B KU 5. Nahkakenkä, 8 kpl. . Nahkakengän päällisosaa ja nahan paloja, joissa osassa ommelreikiä.
NA079:080	Yksikkö M79. M079 A KU 5. Nahkakenkä, 6 kpl. . Kaksi paloista kengän pohjaa, muut nahan paloja ja hihnaa. (Seassa myös patinuksen hihna. M. Luojus huom.)
NA079:081	Yksikkö M79. M079 B KU 5. Nahkakenkä, 1 kpl. . Kengän päällisosaa, jossa nyöriä tallella reiässä.
NA079:082	Yksikkö M79. M079 B KU 6. Nahkajäte, 12 kpl. . Nahan paloja, joista yksi kengän pohjaa. Osassa paloista ommelreikiä.
NA079:083	Yksikkö M79. M079 B KU 5. Nahkajäte, 8 kpl. . Nahkasuikaleita, joista yhdessä solmu. Osassa suikaleista ommelreikiä.
NA079:084	Yksikkö M79. M079 B KU 6. Nahkakenkä, 8 kpl. . Hyvin kapea nahkakengän pohja, sekä kengän päällisosaa. Lisäksi nahkasuikaleita ja -palasia.
NA079:085	Yksikkö M79. M079B, Kuoppa 5. Nahkakenkä, 4 kpl. . Nahan paloja, todennäköisesti kengästä.
NA079:086	Yksikkö M79. M079B, Kuoppa 5. Nahkakenkä, 2 kpl. . Kolmionmuotoisia paksuja nahanpaloja, joissa ommelreikiä.
NA079:087	Yksikkö M79. M079B, Kuoppa 5. Nahkakenkä, 1 kpl. . Jalkineen anturan kantaosan katkelma.
NA079:088	Yksikkö M79. M079B, Kuoppa 5. Nahkakenkä, 6 kpl. . Jalkineen katkelmia ja ommelreunoja. Yksi paloista jalkineen anturan kärkiosa, kärki hieman suippeneva.
NA079:089	Yksikkö M79. M079B, Kuoppa 5. Nahkakenkä, 6 kpl. . Jalkineen paloja ja riekaleita, joissa osassa ommelreikiä.
NA079:090	Yksikkö M79. M079B, Kuoppa 5. Nahkakenkä, 2 kpl. . Jalkineen paloja, joissa ommelreikiä.
NA079:091	Yksikkö M79. M079B, Kuoppa 5. Nahkakenkä, 1 kpl. . Jalkineen anturan kärkiosan katkelma. Nahka kaksinkertainen.
NA079:092	Yksikkö M79. M079A, Kuoppa 7. Nahkakenkä, 1 kpl. . Kolmionmuotoinen ommelreunainen nahanpala.
NA079:093	Yksikkö M79. M079B, Kuoppa 5. Nahkajäte, 1 kpl. . Nahanriekale. Kaavintajätettä.
NA079:094	Yksikkö M79. M079B, Kuoppa 5. Nahkakenkä, 3 kpl. . Nahanpala, jossa ommelreunaa sekä nahkasuikaleita.
NA079:095	Yksikkö M79. M079A, Kuoppa 7. Nahkakenkä, 1 kpl. . Nahanpala. Todennäköisesti jalkineesta.
NA079:096	Yksikkö M79. M079A, Kuoppa 7. Nahkaesine, 1 kpl. . Kolmionmuotoinen nahanpala, jonka alaosasta leikattu pala pois tai jossa ollut lenkki.
NA079:097	Yksikkö M79. M079A, Kuoppa 7. Nahkakenkä, 9 kpl. . Jalkineen ommelreiällisiä suikaleita.
NA079:098	Yksikkö M79. M079A, Kuoppa 7. Nahkaesine, 1 kpl. . Pyöreä nahanpala, jonka ympäri kiertää reikärivistö. Mahdollisesti pieni nahkapussukka.
NA079:099	Yksikkö M79. M079A, Kuoppa 7. Nahkakenkä, 5 kpl. . Nahanriekaleita jalkineesta, jossa ommelreikiä.
NA079:100	Yksikkö M79. M079A, Kuoppa 7. Nahkaesine, 1 kpl. . Hieman toiseen päähän kapeneva nahanpala, jonka kapea pää revennyt pois.
NA079:101	Yksikkö M79. NA079B, Kuoppa 5. Nahkakenkä, 2 kpl. . Hieman kolmionmuotoisia paksuja nahanpaloja, joissa ompeleiden reikiä.
NA079:102	Yksikkö M79. M079B, Kuoppa 5. Nahkajäte, 11 kpl. . Nahanriekaleita. (Osia ja katkelmia kengistä. M. Luojus huom.)
NA079:103	Yksikkö M79. M079B, Kuoppa 5. Nahkakenkä, 1 kpl. . Kolmionmuotoinen nahanpala. (Kengän kantalappu. M. Luojus huom.)
NA079:104	Yksikkö M79. M079B, Kuoppa 5. Nahkakenkä, 1 kpl. . Nahanpala, jonka toisella sivulla ommelreikiä.
NA079:105	Yksikkö M79. M079B, Kuoppa 5. Nahkakenkä, 6 kpl. . Kapeita ommelreunasuikaleita.
NA079:106	Yksikkö M79. M079B, Kuoppa 5. Nahkakenkä, 1 kpl. . Nahkanauha, jossa solmu.
NA079:107	Yksikkö M79. M079B, Kuoppa 5. Nahkajäte, 8 kpl. . Leikkuusuikaleita.
NA079:108	Yksikkö M79. M079B, Kuoppa 5. Nahkakenkä, 6 kpl. . nahanpaloja ja suikaleita, todennäköisesti jalkineesta.
NA079:109	Yksikkö M79. M079A, Kuoppa 7. Nahkakenkä, 2 kpl. . Lähes kokonainen jalkineen antura ja ommelreunapala.
NA079:110	Yksikkö M79. M079B, Kuoppa 5. Nahkakenkä, 1 kpl. . Suurikokoinen nahanpala, jossa ommelreunoja. Kengän päälliskappale.
NA079:111	Yksikkö M79. M079B, Kuoppa 5. Nahkakenkä, 2 kpl. . Rintanauhakengän lähes kokonainen päällisosa ja kantavahvike
NA079:112	Yksikkö M79. M079B, Kuoppa 5. Nahkaesine, 1 kpl. . Suurikokoinen suorakaiteen muotoinen nahkaesineen katkelma. Ommelreikiä yhdellä sivulla.
NA079:113	Yksikkö M79. M079B, Kuoppa 5. Nahkaesine, 1 kpl. . Suorakaiteen muotoinen nahanpala, jossa 8 suurta reikää toisella lyhyellä sivulla ja vastakkaisella sivulla vastaavat pienemmät reiät, joissa kiinni nahkanaruja. Mahdollisesti ranteen käsisuojus.
NA079:114	Yksikkö M79. M079A, Kuoppa 5. Nahkaesine, 1 kpl. . Nahkanarun katkelma, jossa solmu.
NA079:115	Yksikkö M79. M079A, Kuoppa 7. Nahkakenkä, 8 kpl. . Ommelreikäisiä reunapaloja.
NA079:116	Yksikkö M79. M079A, Kuoppa 5. Sekoittunutta maata. Nahkajäte, 1 kpl. . Pieni nahkasuikale.
NA079:117	Yksikkö M79. M079A, Kuoppa 5 vierestä, Sekoittunutta maata. Nahkakenkä, 1 kpl. . Pieni nahanpala, jonka yhdessä sivussa ommelreikiä. Mahdollisesti anturan katkelma.
NA079:118	Yksikkö M79. M079A, Kuoppa 5, Sekoittunutta maata. Nahkajäte, 1 kpl. . Nahan riekaleita.
NA079:119	Yksikkö M79. M079A, Kuoppa 7. Nahkaesine, 1 kpl. . Nahanpala, jossa kaksi pitkänomaista reikää.
NA079:120	Yksikkö M79. M079A, Kuoppa 7. Nahkajäte, 2 kpl. . Kolmionmuotoinen nahkasuikale sekä kapea nahkasuikale.
NA079:121	Yksikkö M79. M079A, Kuoppa 7. Nahkakenkä, 18 kpl. . Ommelreiällisiä reunapaloja.
NA079:122	Yksikkö M79. M079B, Kuoppa 7. Nahkajäte, 1 kpl. . Pieni nelikulmaisen muotoinen nahanpala, jonka yksi sivu kaareva.
NA079:123	Yksikkö M79. M079B, Kuoppa 5. Nahkaesine, 1 kpl. . Pieni nahkapussukka. Nahka kaksinkertainen. Alareuna kaareva, yläreuna suora. Reunoissa ommelreikiä.
NA079:124	Yksikkö M79. M079B, Kuoppa 5. Nahkakenkä, 2 kpl. . Pienien jalkineiden anturoiden katkelmia.
NA079:125	Yksikkö M79. M079B, Kuoppa 5. Nahkaesine, 1 kpl. . Pyöreä nahanpala, mahdollisesti nahkapussukka.



- NA079:126 Yksikkö M79. M079B, Kuoppa 5. Nahkakenkä, 1 kpl. . Kolmionmuotoinen paksu nahanpala.
- NA079:127 Yksikkö M79. M079B, Kuoppa 7. Nahkakenkä, 1 kpl. . Kolmionmuotoinen, ommelreunainen paksu nahanpala. Mahdollisesti liitepala.
- NA079:128 Yksikkö M79. M079B, Kuoppa 7. Nahkaesine, 1 kpl. . Kaksinkertaisen nahkahihnan katkelma.
- NA079:129 Yksikkö M79. M079B, Kuoppa 7. Nahkaesine, 1 kpl. . Puolipyöreä nahanpala, jonka toinen puoli revennyt pois. Mahdollisesti nahkapussukasta. Reunassa reikiä. (Todennäköisesti jalkineen anturan katkelma. Isot reiät viittaavat siihen, että niihin on kuulunut puiset nastat/nupit. M. Luojus huom.)
- NA079:130 Yksikkö M79. M079B, Kuoppa 5. Nahkaesine, 1 kpl. . Nahkanarun katkelma.
- NA079:131 Yksikkö M79. M079B, Kuoppa 5. Nahkakenkä, 2 kpl. . Nahanpaloja, joissa ommelreikiä.
- NA079:132 Yksikkö M79. M079B, Kuoppa 7. Nahkakenkä, 1 kpl. . Paksu nahanriekale.
- NA079:133 Yksikkö M79. M079B, Kuoppa 7. Nahkajäte, 2 kpl. . Nahanpaloja, joista näyttää leikatun kolmionmuotoisia paloja.
- NA079:134 Yksikkö M79. M079B, Kuoppa 7. Nahkakenkä, 3 kpl. . Paloja, joissa ommelreikiä. (Kengän kärkikappale, ommelreuna ja nahkasuikale. M. Luojus huom.)
- NA079:135 Yksikkö M79. M079B, Kuoppa 7. Nahkakenkä, 6 kpl. . Ommelreikäisiä kapeita suikaleita.
- NA079:136 Yksikkö M79. M079B, Kuoppa 7. Nahkakenkä, 5 kpl. . Revenneitä nahanpaloja ja -suikaleita.
- NA079:137 Yksikkö M79. M079B, Kuoppa 5. Nahkakenkä, 7 kpl. . Nahanpaloja ja -suikaleita, osassa ommelreikiä.
- NA079:138 Yksikkö M79. M079B, Kuoppa 7. Nahkaesine, 2 kpl. . Kapeita pitkänmuotoisia paloja.
- NA079:139 Yksikkö M79. M079B, Kuoppa 7. Nahkakenkä, 4 kpl. . Revenneitä nahanpaloja. (Joissain ommel-/nauhanreikiä.)
- NA079:140 Yksikkö M79. M079A, Kuoppa 5. Nahkakenkä, 7 kpl. . Rintanauhakengän pääkappale, jossa kolme nauhanreikiä. Yksi paloista kantalappu ja yksi anturan katkelma. Loput paloista ommelreikäisiä paloja.
- NA079:141 Yksikkö M79. M079B, Kuoppa 5. Nahkakenkä, 1 kpl. . Jalkineen pääkappaleen katkelma, jossa nauhanreikiä ja ommelreunaa.
- NA079:142 Yksikkö M79. M079B, Kuoppa 5. Nahkakenkä, 1 kpl. . Kolmionmuotoinen nahanpala, ehkä vahvike.
- NA079:143 Yksikkö M79. M079B, Kuoppa 5. Nahkakenkä, 3 kpl. . Revenneitä nahanpaloja, joissa nauhanreikiä ja ommelreunaa.
- NA079:144 Yksikkö M79. M079B, Kuoppa 5. Nahkakenkä, 2 kpl. . Jalkineen pääkappaleen katkelma, jossa ommelreunaa sekä anturaa vielä kiinni. Toinen pala pääkappaleen pala.
- NA079:145 Yksikkö M79. M079B, Kuoppa 7. Nahkaesine, 1 kpl. . Pitkänmuotoinen kaksinkertaisesta nahasta tehty nahanpala, jossa yksi reikä. Toinen sivu suoraan leikattu, toinen epätasainen.
- NA079:146 Yksikkö M79. M079B, Kuoppa 7. Nahkaesine, 1 kpl. . Nahkahihna, ehkä laukusta. Toinen pää kapenee teräväksi ja toinen pää levenee ja se on revennyt. Terävässä päässä neljä reikiä.
- NA079:147 Yksikkö M79. M079B, Kuoppa 7. Nahkakenkä, 1 kpl. . Suorakaiteen muotoinen nahanpala, mahdollisesti kengästä.
- NA079:148 Yksikkö M79. M079A, Kuoppa 5. Nahkajäte, 1 kpl. . Paksu nahanriekale.
- NA079:149 Yksikkö M79. M079B, Kuoppa 5. Nahkajäte, 3 kpl. . Nahanriekaleita ja leikkuujätettä.
- NA079:150 Yksikkö M79. M079B, Kuoppa 5. Nahkakenkä, 7 kpl. . Riekaleita, joissa ommelreiällisiä paloja.
- NA079:151 Yksikkö M79. M079B, Kuoppa 5. Nahkajäte, 1 kpl. . Yhdeltä sivulta kaareva nahanpala, jossa reunalla pieniä reikiä.
- NA079:152 Yksikkö M79. M079B, Kuoppa 7. Nahkakenkä, 1 kpl. . Ommelreikäinen kapea vahvikepala.
- NA079:153 Yksikkö M79. M079B, Kuoppa 7. Nahkakenkä, 1 kpl. . Anturan kantaosan katkelma.
- NA079:154 Yksikkö M79. M079B, Kuoppa 7. Nahkakenkä, 2 kpl. . Nahkanauhojen katkelmia, joissa toisessa solmu.
- NA079:155 Yksikkö M79. M079B, Kuoppa 7. Nahkajäte, 8 kpl. . Nahan riekaleita ja suikaleita, osassa ommelreikiä.
- NA079:156 Yksikkö M79. M079B, Kuoppa 5. Nahkakenkä, 13 kpl. . Jalkineen pääkappaleen, vahvikkeiden ja ommelreunojen paloja.
- NA079:157 Yksikkö M79. M079B, Kuoppa 7. Nahkakenkä, 6 kpl. . Pitkänmuotoinen nahanriekale ja pienempiä nahanpaloja sekä ommelreunoja.
- NA079:158 Yksikkö M79. M079B, Kuoppa 5. Nahkakenkä, 1 kpl. . Pitkänomainen jalkineen kappale, jossa ommelreikiä ja toisessa päässä kolme nauhanreikiä, joissa nahkanauha edelleen sidottuna.
- NA079:159 Yksikkö M79. M079B, Kuoppa 5. Nahkakenkä, 1 kpl. . Kokonainen rintanauhakengän pääkappale. Pienikokoinen. Nauhanrei'issä nahkanauhan katkelma.
- NA079:160 Yksikkö M79. M079A. Nahkakenkä, 10 kpl. . Jalkineen riekaleita, osassa ommelreikiä.
- NA079:161 Yksikkö M79. M079B, Kuoppa 7. Nahkakenkä, 1 kpl. . Pääkappaleen paksu katkelma, jossa hihnanreikä.
- NA079:162 Yksikkö M79. M079B, Kuoppa 7. Nahkakenkä, 1 kpl. . Anturan katkelma.
- NA079:163 Yksikkö M79. M079A. Nahkaesine, 6 kpl. . Nahkahihnan katkelmia.
- NA079:164 Yksikkö M79. M079A. Nahkakenkä, 10 kpl. . Päälliskappaleen katkelma ja muita suikaleita ja paloja.
- NA079:165 Yksikkö M79. M079B, Kuoppa 7. Nahkakenkä, 9 kpl. . Vahvikkeita ja ommelreikäisiä paloja.
- NA079:166 Yksikkö M79. M079B, Kuoppa 5. Nahkakenkä, 7 kpl. . Anturan katkelmia ja ommelreiällisiä riekaleita.
- NA079:167 Yksikkö M79. M079B, Kuoppa 5. Nahkakenkä, 2 kpl. . Vahvike ja riekale.
- NA079:168 Yksikkö M79. M079B, Kuoppa 5. Nahkakenkä, 3 kpl. . Vahvike ja ommelreunoja.
- NA079:169 Yksikkö M79. M079B, Kuoppa 5. Nahkajäte, 3 kpl. . Nahansuikaleita.
- NA079:170 Yksikkö M79. M079, Alue 2, Koeoja 2. Nahkakenkä, 11 kpl. . Jalkineen ommelreunaisia riekaleita.
- NA079:171 Yksikkö M79. M079B, Alue 3:n koeoja. Nahkakenkä, 2 kpl. . Nahkakengän pohjan katkelma ja pääkappaleen katkelma
- NA079:172 Yksikkö M79. M079 B, alue 3:n koeoja. Nahkaesine, 1 kpl. . Leikattu nahanpala, yksi reuna kaareva.
- NA079:173 Yksikkö M79. . Nahkakenkä, 2 kpl. . Tyynymäinen esine. Pyöreän ommelreunaisen palan katkelma ja ommelreikäinen nahkasuikale. Palat säilytetään yhdessä löydön NA079:174 kanssa, koska kuuluvat yhteen. Esine, jossa pyöreä "kansi ja pohja". Päällisosa koristeltu, uusiokäytetty pala, samoin ompeleessa oleva kaksikertainen nahkasuikale. Sivun tasapaksu noin 2 cm leveä suikale, joka käytössä poimuttunut. Sisällä "täytettä"; erilaisia villatekstiilejä ja tunnistamatonta huonosti säilynyttä materiaalia (kasvikuituista tekstiiliä???) , osa punaiseksi värjättyä.
- NA079:174 Yksikkö M79. . Nahkaesine, 2 kpl. . Pyöreä, reunaltaan aaltomainen (piparkakkumainen) pala, jota ympäröi vastaava nahkasuikale. Palat säilytetään yhdessä löydön NA079:173 kanssa, koska kuuluvat yhteen. Tyynymäinen esine, jossa pyöreä "kansi ja pohja". Päällisosa koristeltu, uusiokäytetty pala, samoin ompeleessa oleva kaksikertainen nahkasuikale. Sivun tasapaksu noin 2 cm leveä suikale, joka käytössä poimuttunut. Sisällä "täytettä"; erilaisia villatekstiilejä ja tunnistamatonta huonosti säilynyttä materiaalia (kasvikuituista tekstiiliä???) , osa punaiseksi värjättyä.
- NA079:175 Yksikkö M79. M079 B, Alue 1, kuoppa 7. Nahkakenkä, 2 kpl. . Lähes kokonainen pussukka, josta revennyt yksi pala.
- NA079:176 Yksikkö M79. M079 B, alue 3, koeoja.. Nahkakenkä, 1 kpl. . Rintanauhakengän pohja sekä osia tausta- ja rinnusnahasta. Irrallisia nahkasuikaleita, joissa ommelreikiä.



NA083:001 Yksikkö M83. . Nahkajäte, 1 kpl. . Nahanpala

NA169:001 Yksikkö M169. Alue 3. Nahkajäte, 2 kpl. . Nahan paloja.

NA175:001 Yksikkö M175. Alue 3. Nahkajäte, 26 kpl. . Nahkasuikaleita.

NA175:002 Yksikkö M175. Alue 3. Nahkakenkä, 13 kpl. . Nahkakengän paloja, valtaosa pohjasta. Joissakin paloissa ommelreikiä.

NA175:003 Yksikkö M175. Alue 3. Nahkakenkä, 8 kpl. . Nahanpaloja, valtaosa kengästä. Osassa paloista ommelreikiä.

NA176:001 Yksikkö M176. Alue 3. Nahkaesine, 1 kpl. . Nahanpala, mahdollisesti kengästä.

NA180:001 Yksikkö M180. Alue 3. Nahkakenkä, 6 kpl. . Nahkakengän paloja ja ommelreikiä sisältävä suikale kantapäästä.

NA180:002 Yksikkö M180. . Nahkajäte, 1 kpl. . Anturan katkelma

NA182:001 Yksikkö M182. Alue 3. Nahkaesine, 2 kpl. . Nahkasuikale ja kengän kantapään kohdalta leikattu pääkappaleen osa, jossa kantavahviketta paikoillaan

NA182:002 Yksikkö M182. Alue 3. Nahkakenkä, 1 kpl. . Rintanauhakengän pohja sekä osa päällistä: rinnuksesta ja taustasta.. Lisäksi irrallisia suikaleita, joissa ommelreikiä. Mahdollisesti lampaan tai vuohen nahkaa (kons. huom. MH).

PU079:001 Yksikkö M79. . Puuesine, 1 kpl. . Tynnyrin puisen vanteen katkelma, pituus n. 130 cm.

PU079:002 Yksikkö M79. . Puuesine, 1 kpl. . Tynnyrin vanteen katkelma, pituus n. 40 cm.

PU079:003 Yksikkö M79. KU2. Puuesine, 1 kpl. . Puukeppi, jonka toinen pää veistetty teräväksi. Pituus 73 cm.

PU079:004 Yksikkö M79. KU2. Puuesine, 1 kpl. . Puukeppi, jonka toinen pää veistetty teräväksi. Pituus 33 cm.

PU079:005 Yksikkö M79. KU2. Puuesine, 1 kpl. . Puulauta, jonka pituus 29,5 cm ja leveys 7,5 cm. Laudan toisessa päässä kaiverrettu ura, jonka leveys on 2 cm.

PU079:006 Yksikkö M79. KU2. Puuesine, 1 kpl. . Puulauta, jonka pituus on 30 cm ja leveys 4,5 cm. Laudan toisessa päässä kaiverrettu ura, jonka leveys on 2 cm.

PU079:007 Yksikkö M79. M079 A KU 2. Puuesine, 1 kpl. . Tynnyrin tai kimpiastian vanne. Pituus 44,5 cm ja leveys 2 cm.

PU079:008 Yksikkö M79. M079 KU2. Puuesine, 2 kpl. . Muotoiltuja puulaudan kappaleita. Toinen muodoltaan kupera, toinen suora, mutta päästä muotoiltu kapenevaksi. Mahdollisesti samasta esineestä.

PU079:009 Yksikkö M79. M079b. Puuesine, 1 kpl. . Puukeppi, joka toisesta päästä teroitettu. Pituus 26 cm.

PU079:010 Yksikkö M79. M079b. Puuastia, 2 kpl. . Kimpiä, joista toinen kokonainen ja toinen katkelmallinen. Ehjän pituus 8,3 cm ja leveys 2-4 cm.

PU079:011 Yksikkö M79. M079b. Puuastia, 1 kpl. . Tynnyrin kannen puolikas.

PU079:012 Yksikkö M79. . Puuesine, 1 kpl. . Puulaudan katkelma, jossa yhdessä kulmassa reikä. Laudan koko 7 x 8,5 cm. Reiän halkaisija 1, 3 cm.

PU079:013 Yksikkö M79. . Puuesine, 1 kpl. . Halkaisijaltaan rombinmalliseksi muotoiltu puukeppi, joka kapenee toiseen päähän. Pituus 11 cm, leveys 2,4 cm.

PU079:014 Yksikkö M79. . Puuesine, 1 kpl. . Veitsen kahva, pituus 13 cm.

PU079:015 Yksikkö M79. M079 KU 2. Puuastia, 1 kpl. . Kimpi, pituus 8 cm, leveys 4 cm.

PU079:016 Yksikkö M79. . Puuesine, 1 kpl. . Kimpi, pituus 7,2 cm ja leveys 2,9 cm.

PU079:017 Yksikkö M79. . Puuesine, 1 kpl. . Kovera puukepin katkelma, pituus 6 cm ja leveys 1,2 cm.

PU079:018 Yksikkö M79. . Puuastia, 2 kpl. . kymmen katkelma ja vanteen katkelma. Kymmen koko 5,5 x 2 cm. Vanteen pituus 7,3 cm.

PU079:019 Yksikkö M79. . Puuesine, 1 kpl. . Todennäköisesti tynnyrin vanteen katkelma. Pituus 16 cm, leveys 2,8 cm.

PU079:020 Yksikkö M79. M079 B KU 2. Puuesine, 1 kpl. . Puukeppi, joka veistetty toisesta päästä. Kepin pituus 25,8 cm.

PU079:021 Yksikkö M79. M079 B KU 2. Puuesine, 1 kpl. . Muodoltaan pyöreähkö, kovera puuesine. Halkaisija 9 cm. Molemmilta pinnoilta mustunut. Puuaines sisältä tuore.

PU079:022 Yksikkö M79. M079 B KU 2. Puuastia, 1 kpl. . Kimpi. Leveys 2,2 - 5, 1 cm ja pituus 7,4 cm.

PU079:023 Yksikkö M79. M079 B KU 1. Puuesine, 1 kpl. . Puuvarsi, jota muotoiltu toisesta päästä niin, että sopii esim. johonkin terään. Kapenee toiseen päähän. Pituus 97 cm. Halkaisija paksuimmasta kohtaa noin 4,5 cm.

PU079:024 Yksikkö M79. M079 B KU 1. Puuesine, 1 kpl. . Puuvarsi, joka muotoiltu kulmikkaaksi. Kapenee toiseen päähän. Pituus 42,3 cm.

PU079:025 Yksikkö M79. M079 C KU 2. Puuesine, 1 kpl. . Tynnyrin vanne, pituus 46,5 cm.

PU079:026 Yksikkö M79. M079 B KU 2. Puuesine, 1 kpl. . Puuvarsi, joka muotoiltu ja kapenee toiseen päähän. Pituus 63,5 cm.

PU079:027 Yksikkö M79. M079 KU 2. Puuesine, 1 kpl. . Puupaalun katkelma, joka muotoiltu kulmikkaaksi. Pituus 22,5 cm ja leveys 13 cm.

PU079:028 Yksikkö M79. M079b. Puuastia, 1 kpl. . Puutynnyri.

PU079:029 Yksikkö M79. . Puuastia, 1 kpl. . Suurikokoisen tynnyrin kimpi.

PU079:030 Yksikkö M79. . Puuesine, 1 kpl. . Tynnyrin vanne.

PU079:031 Yksikkö M79. . Puuesine, 1 kpl. . Puukoukku. Pituus noin 24 cm.

PU079:032 Yksikkö M79. M079A Kuoppa 3. Puuesine, 1 kpl. . Toiseen päähän kapeneva pitkä ja kapea puuesine. Esineen poikkileikkaus kapenevan neliskulmainen, mutta yhdellä sivulla on veistetty ura. Muilla kolmella sivulla on kaiverrettuja koristeita, jotka koostuvat viivoista ja hammaslaitaisista kuvioista sekä muutamasta ympyräkuvioista.

PU079:033 Yksikkö M79. M079 KU 4. Puuesine, 3 kpl. . Veistelyjä ja muotoiltuja puupalikoita, pisin palikka pituudeltaan 25 cm, keskimäinen 22 cm ja lyhin 14 cm.

PU079:034 Yksikkö M79. M079 KU 4. Puuesine, 2 kpl. . Kaksi puutappia tms., jotka muotoiltu toiseen päähän kapenevaksi. Toisessa päässä oksan hangasta muodostettu nuppiosa.

PU079:035 Yksikkö M79. M079 A KU 3. Puuesine, 1 kpl. . Muotoillun puulaudan kappale.

PU079:036 Yksikkö M79. M079 B KU 2. Puuastia, 1 kpl. . Kimpiastian kimpi. Pituus 8,5 cm ja leveys 2 cm.

PU079:037 Yksikkö M79. M079 KU 4. Puuesine, 1 kpl. . Muotoillun puupalikan katkelma, katkelmallinen molemmista päistä.

PU079:038 Yksikkö M79. M079 B KU 3. Puuastia, 2 kpl. . Toisesta päästä kiilamaiseksi veistettyjä puupalikoita. Suuremman palikan halkaisija 4 cm ja pienemmän 2,5.

PU079:039 Yksikkö M79. M079 A KU 1 vierestä. Puuesine, 2 kpl. . Kiilamaiseksi veistetty puu ja kaareva, ohut puu, joka mahdollisesti puuastian vannetta.

PU079:040 Yksikkö M79. M079 B KU 3. Puuesine, 1 kpl. . Kiilamaiseksi veistetty puukeppi, pituudeltaan 20 cm. Halkaisija 1,7 cm.

PU079:041 Yksikkö M79. M079 B KU 3. Puuesine, 1 kpl. . Puolitettu puupalikka, johon tehty pyöreä reikä toiseen päähän. Reiän halkaisija 2,2 cm. Palikka lohjennut reiän kohdalta. Palikka pinnaltaan hiiltynyt.

PU079:042 Yksikkö M79. M079 B KU 3. Puuesine, 1 kpl. . Toiseen päähän kapeneva puutappi, pituus 6 cm ja halkaisija 1,5 cm.

PU079:043 Yksikkö M79. M079 B KU 1. Puuesine, 1 kpl. . Puutappi, jossa molemmissa päissä mutterimainen nuppi. Pituus 3 cm



- ja halkaisija 1,5 cm.
- PU079:044 Yksikkö M79. M079 B KU 2. Puuesine, 1 kpl. . Puutappi, pituus 4,2 cm.
- PU079:045 Yksikkö M79. M079 B KU 4. Puuesine, 1 kpl. . Astian vanne, pituus noin 57 cm, leveys 2,2 cm.
- PU079:046 Yksikkö M79. M079 KU 4. Puuesine, 1 kpl. . Toiseen päähän kapenevaksi veistetty puutappi, pituus 10,2 cm ja halkaisija 2,2 cm.
- PU079:047 Yksikkö M79. M079 B KU 4. Puuesine, 1 kpl. . Toiseen päähän kapenevaksi veistetty keppi, pituus 18,7 cm, halkaisija 0,8 cm.
- PU079:048 Yksikkö M79. M079 KU 4. Puuesine, 1 kpl. . Kapenevaksi veistetty puutappi, pituus 12 cm ja halkaisija 1,8 cm.
- PU079:049 Yksikkö M79. M079 B KU 4. Puuesine, 1 kpl. . Tynnyrin kansi, puolikas. Kannen halkaisija 45,5 cm. Kannessa reikä, jonka halkaisija 3,3 cm. Kannessa myös kaksi pientä puutappia.
- PU079:050 Yksikkö M79. M079 B KU 4. Puuesine, 1 kpl. . Puulevy, joka viistottu päistä. Levyn pituus 8,7 cm ja leveys 5 cm.
- PU079:051 Yksikkö M79. M079 KU 4. Puuesine, 2 kpl. . Kaksi vannetta, eri kokoisia. Isomman leveys 3,0 cm ja pienemmän 1,8 cm.
- PU079:052 Yksikkö M79. M079 B KU 4. Puuesine, 1 kpl. . Tynnyrin vanne, pituus 65 cm ja leveys 3,5 cm.
- PU079:053 Yksikkö M79. M079 B KU 4. Puuesine, 1 kpl. . Nelikulmainen puupalikka, sahattu viistoksi toisesta päästä, toisesta päästä katkennut.
- PU079:054 Yksikkö M79. M079 B KU 4. Puuesine, 2 kpl. . Kimpiastian tai tynnyrin vanteita.
- PU079:055 Yksikkö M79. M079 A KU 6. Puuastia, 1 kpl. . Tynnyrin tai kimpiastian vanne. Pituus 22 cm, leveys 1,7 cm.
- PU079:056 Yksikkö M79. M079 A KU 5. Puuesine, 1 kpl. . Veistetty puu, sakaramainen. Sakarapää on litteä, mutta veistetty pyöreäksi. Halkaisija 8 cm. Koko esineen pituus 17 cm. Visakoivua.
- PU079:057 Yksikkö M79. M079 A KU 5. Puuesine, 1 kpl. . Puukeppi, jonka toinen pää veistetty teräväksi. Kepin pituus 72 cm.
- PU079:058 Yksikkö M79. M079 B KU 6. Puuesine, 1 kpl. . Puutappi, pituus 4,5 cm ja halkaisija 1,5 cm.
- PU079:059 Yksikkö M79. M079 A KU 5. Puuastia, 2 kpl. . Kimpiä, joista isomman leveys 3,7 cm ja pituus 7,4 cm. Pienemmän leveys 2,7 cm ja pituus 6,2 cm.
- PU079:060 Yksikkö M79. M079 B KU 5. Puuesine, 1 kpl. . Veitsen puinen kahva, jossa sisällä vielä rautaisen veitsen ruotia. Kahvan pääty herttamainen ja päässä kaksi pyöreää reikää, joiden reunoja vahvistavat pyöreät messinkiputket. Varressa neljä kupariseosniittiä, joita ympäröi molemmilla puolilla pistemäiset seosmetalliupotukset. Jokaisen, paitsi lähinnä terää olevan niitin ympärillä on molemmilla puolilla neljän upotuksen muodostama kehä. Kahvan päässä olevien molempien kahden reiän ympärille on kummallakin puolella tehty kaksi koristeupotusta. Varsi katkennut pituus- ja leveys suunnassa. Pituus 7,7 cm.
- PU079:061 Yksikkö M79. M079 B KU 5. Puuesine, 1 kpl. . Halkaisijaltaan soikeahko puutappi, joka kapenee toiseen päähän. Leveämmän päään leveys 3,2 cm. Tapin pituus 12 cm.
- PU079:062 Yksikkö M79. M079 B KU 6. Puuesine, 1 kpl. . Nelikulmainen puupala, jonka mitat 7,5 x 7,0 x 2,7 cm. Toisella puolen lautaa keskellä pieni pyöreä reikä, jonka halkaisija 0,8 cm.
- PU079:063 Yksikkö M79. M079 B KU 5. Puuesine, 1 kpl. . Puukauha, joka haljennut kauhaosasta puoliksi. Varsi puuttuu. Kauhaosan pituus 9 cm.
- PU079:064 Yksikkö M79. M079B, Kuoppa 5. Puuastia, 2 kpl. . Kaarevia kapeita puunpaloja. Kimpiastian vanteen katkelmia.
- PU079:065 Yksikkö M79. M079B, Kuoppa 5. Puuastia, 1 kpl. . Pitkä kapea ja kaareva puunpala, tynnyrin vanteen katkelma.
- PU079:066 Yksikkö M79. M079B, Kuoppa 7. Puuastia, 1 kpl. . Tynnyrin vanteen katkelma.
- PU079:067 Yksikkö M79. M079B, Kuoppa 5. Puuesine, 1 kpl. . Suurikokoinen airon katkelma. Sekä airon kapea pää, että osa lavan leveästä päästä katkenneet pois. Keskiosa säilynyt.
- PU079:068 Yksikkö M79. M079A, Kuoppa 5. Puuastia, 1 kpl. . Tynnyrin vanne.
- PU079:069 Yksikkö M79. M079B, Kuoppa 5. Puuastia, 1 kpl. . Tynnyrin vanteen katkelma.
- PU079:070 Yksikkö M79. M079B, Kuoppa 7. Puuesine, 1 kpl. . Puutapin pää, joka veistetty tasaisen tylpäksi, mutta hieman pyöreähköksi.
- PU079:071 Yksikkö M79. M079A, Kuoppa 5. Puuesine, 1 kpl. . Poikkileikkaukseltaan pyöreä puutikku, jonka toinen pää veistetty kapeaksi, teräväksi.
- PU079:072 Yksikkö M79. M079A, Kuoppa 5. Puuesine, 1 kpl. . Puutapin pää, joka veistetty tasaisen tylpäksi, mutta hieman pyöreähköksi.
- PU079:073 Yksikkö M79. M079A, Kuoppa 7. Puuesine, 1 kpl. . Poikkileikkaukseltaan litteähkön pyöreä puutikku, jonka toinen pää veistetty teräväksi.
- PU079:074 Yksikkö M79. M079A, Kuoppa 7. Puuastia, 1 kpl. . Kaksiuraisen kimpivadin kimpi.
- PU079:075 Yksikkö M79. M079B, Kuoppa 5. Puuastia, 1 kpl. . Kaksiuraisen kimpiastian kimmien katkelma.
- PU079:076 Yksikkö M79. M079B, Kuoppa 5. Puuesine, 1 kpl. . Poikkileikkaukseltaan kulmikkaaksi veistetyt puutikun katkelma, jonka toinen pää veistetty kapeaksi.
- PU079:077 Yksikkö M79. M079B, Kuoppa 5. Puuesine, 1 kpl. . Pyöreä litteä pelinappula, jonka yläpintaan on tehty sorvaamalla sisäkkäisiä ympyräkuviota. Nappulan halkaisija 3,5 cm.
- PU079:078 Yksikkö M79. M079B, Kuoppa 5. Puuastia, 1 kpl. . Kaksiuraisen kimpivadin kimpi.
- PU079:079 Yksikkö M79. M079B, Kuoppa 5. Puuastia, 1 kpl. . Tynnyrin vanteen katkelma.
- PU079:080 Yksikkö M79. M079, Kuoppa 5. Puuesine, 1 kpl. . Värttinänpyörä. Kahdessa osassa. Halkaisija noin 5 cm.
- PU079:081 Yksikkö M79. M079A, Kuoppa 7. Puuastia, 3 kpl. . Tynnyrin vanteen katkelmia.
- PU079:082 Yksikkö M79. M079B. Puuastia, 1 kpl. . Puuastian kappale
- PU083:001 Yksikkö M83. . Puuastia, 1 kpl. . Kimpi, kaksi uraa. Pituus 70 mm, leveys 45 mm (yläosa) ja 18 mm (alaosa).
- PU175:001 Yksikkö M175. Alue 3. Puuastia, 1 kpl. . Kimmien katkelma, yksi ura. Pituus 48 mm, leveys 44 mm (yläosa) ja 38 mm (alaosa).
- PU176:001 Yksikkö M176. . Puuesine, 1 kpl. . Tynnyrin vanteen kappale. Molemmista päistä katkennut.
- PU180:001 Yksikkö M180. Alue 3. Puuastia, 1 kpl. . Kimpiastian pohjan katkelma.
- RA001:001 Yksikkö M1. . Raha, 1 kpl. . Raha, jonka halkaisija on 3,2 cm. Molemmat pinnat pahoin kuluneet. Ruotsalainen kupariraha, 2 äyriä hopearahassa, materiaali kuparia. Fredrik I /Adolf Fredrik. 1743-1768.
- RA001:002 Yksikkö M1. . Raha, 1 kpl. . Ruotsalainen kupariraha, 1 äyriä hopearahassa. Fredrik I aikainen (1720-1751). Halkaisija 3,0 cm. Molemmat pinnat hieman kuluneet.
- RA001:003 Yksikkö M1. . Raha, 1 kpl. . Ruotsalainen kupariraha, 1/2 äyriä hopearahassa. Fredrik I aikainen (1720-1751). Lyöntivuosi 1720. Halkaisija 2,4 cm. Hyväkuntoinen.
- RA001:004 Yksikkö M1. Alue II. Raha, 1 kpl. . Ruotsalainen kupariraha, 1 äyriä hopearahassa. Fredrik I aikainen (1720-1751). Lyöntivuosi 1737. Halkaisija 3,0 cm. Pinnat hieman kuluneet.



RA001:005	Yksikkö M1. . Raha, 1 kpl. . Kupariraha, halkaisija 2,4 cm. Molemmat pinnat pahoin kuluneet / niihin tarttunut hiekkaa tms. Ruotsalainen kupariraha, 1/6 äyriä hopearahassa, materiaali kuparia. Kaarle XII. 1707-1708 (1713).
RA001:006	Yksikkö M1. . Raha, 1 kpl. . Ruotsalainen kupariraha, valtion velkaraaha, 1/4 shillinkiä. Gustav IV Adolf aikainen (1792-1809). Lyöntivuosi 1800. Halkaisija 2,3 cm. Molemmat pinnat hieman kuluneet.
RA001:007	Yksikkö M1. . Raha, 1 kpl. . Kupari/hopearaha, erittäin pahoin korrodoitunut. Halkaisija 1,8 cm. Ruotsalainen hopearaha, klippinki?, Kustaa Vaasa?
RA001:008	Yksikkö M1. R003. Raha, 1 kpl. . Kupari/hopearaha, erittäin pahoin korrodoitunut. Halkaisija 1,9 cm. Ruotsalainen hopearaha, 1/2 äyriä, Sigismund?
RA006:001	Yksikkö M6. . Raha, 1 kpl. . Kupari/hopearaha, jossa toisella puolella leima, toinen puoli pahoin korrodoitunut. Halkaisija 1,9 cm. Hopearaha, Saksalaisen ritarikunnan raha, preussilainen killinki, 1400-luku.
RA007:001	Yksikkö R7. . Raha, 1 kpl. . Kupari/hopearaha, molemmat puolet osittain pahoin korrodoituneet. Halkaisija 2,4 cm. Ruotsalainen kupariraha, 1/6 äyriä hopearahassa, materiaali kuparia. Kaarle XI. 1666-1686.
RA007:002	Yksikkö R7. . Raha, 1 kpl. . Venäläinen kopeekka? Toisella puolella tekstiä, toinen puoli korrodoitunut. Halkaisija 2,3 cm. Venäläinen kupariraha, 1 kopeekka. Pietari Suuri. 1716.
RA009:001	Yksikkö M9. . Raha, 1 kpl. . Kupariraha, molemmat pinnat pahoin korrodoituneet. Halkaisija 2,4 cm. Ruotsalainen kupariraha, hätärahake, 1 äyriä kuparirahassa, materiaali kuparia. Ollut alun perin yksi taaleria hopearahassa ja lyöty myöhemmin päälle yhdeksi äyriksi kuparirahassa. Ulrika Eleonora-Fredrik I. 1719-1726.
RA009:002	Yksikkö M9. . Raha, 1 kpl. . Pahoin korrodoitunut, halkaisija 1,6 cm. Hopearaha. Keskiaikainen tai 1400-1600?
RA009:003	Yksikkö M9. . Raha, 1 kpl. . Kupari/hopearaha, pahoin korrodoitunut molemmilta puolilta. Halkaisija 1,9 cm. Hopearaha, 1 äyri? 1500-1600-luku?
RA009:004	Yksikkö M9. . Raha, 1 kpl. . Ruotsalainen kupariraha, klippinki. Gustav II Adolf aikainen (1611-1632). Mitat 2,2 x 2,2 cm. Hyväkuntoinen. 1/2 äyriä. 1625.
RA009:005	Yksikkö M9. . Raha, 1 kpl. . Pahoin korrodoitunut molemmilta pinnoilta. Reunasta pala lohjennut pois. Halkaisija 1,8 cm. Hopearaha, 1500-luku?
RA036:001	Yksikkö M36. . Metalliesine, 1 kpl. . Brakteaatti, joka lohjennut. Hieman leimausta näkyvillä: paksu reunakehä ja keskellä mahdollisesti osa kirjaimesta tai kuvasta. Hopeaa. Kruunattu S-brakteaatti. 1410-1500-luvun alkupuoli.
RA065:001	Yksikkö M65. M065 B. Raha, 1 kpl. . Toinen puoli pahoin korrodoitunut, toisella puolella näkyvillä kolme kruunua ja alareunassa vuosiluku 1668.
RA077:001	Yksikkö M77. . Raha, 1 kpl. . Mahdollisesti raha. Molemmilla pinnoilla tarttunut kiinni puuta ym. Halkaisija 2,2 cm. Hopearaha. ?
RA079:001	Yksikkö M79. M079A, Kuoppa 5. Raha, 1 kpl. . Raha?
RA079:002	Yksikkö M79. M079B, Kuoppa 7. Raha, 1 kpl. . Raha.
RA088:001	Yksikkö M88. M088 B. Raha, 1 kpl. . Mahdollisesti raha. Pahoin korrodoitunut ja pintaan tarttunut puuta ym. Halkaisija 2,5 cm.
RA088:002	Yksikkö M88. . Raha, 1 kpl. . Mahdollisesti raha. Pahoin korrodoitunut. Pintaan tarttunut puuta ym. Halkaisija 2,1 cm.
RA088:003	Yksikkö M88. M088 B. Raha, 1 kpl. . Pahoin korrodoitunut. Halkaisija 1,5 cm.
RA098:001	Yksikkö M98. M098 alue 3. Raha, 1 kpl. . Pahoin korrodoitunut. Halkaisija 2,2 cm.
RA111:001	Yksikkö M111. M111 alue 3. Raha, 1 kpl. . Toisella puolen näkyvillä kolme kruunua ja kirjaimet R, C ja S. Toisella puolella vaakuna ja vuosiluku 1634.
RA111:002	Yksikkö M111. . Raha, 1 kpl. . Halkaisija 2,1 cm.
RA111:003	Yksikkö M111. . Raha, 1 kpl. . Halkaisija 1,9 cm.
RA122:001	Yksikkö M122. . Raha, 1 kpl. . Halkaisija 2,1 cm.
RA122:002	Yksikkö M122. . Raha, 1 kpl. . Halkaisija 2,4 cm.
RA126:001	Yksikkö M126. . Raha, 1 kpl. . Raha.
RA130:001	Yksikkö M130. Alue 3. Raha, 1 kpl. . Raha.
RA132:001	Yksikkö M132. Alue 3. Raha, 1 kpl. . Klippinki.
RA157:001	Yksikkö M157. Alue 3. Raha, 1 kpl. . Raha.
RA157:002	Yksikkö M157. Alue 3. Raha, 1 kpl. . Kruunupäinen kasvobrakteaatti
RA157:003	Yksikkö M157. Alue 3. Raha, 1 kpl. . Kruunupäinen kasvobrakteaatti
TU157:001	Yksikkö M157. Alue 3. Tuohiesine, 1 kpl. . Tuohenpala, leikattu puolipyöreäksi. Suurin halkaisija 100 mm.
TU175:001	Yksikkö M175. . Tuohiesine, 1 kpl. . Puolipyöreäksi muokattu tuohen pala

Alanumeroiden lukumäärä yhteensä 1531

Kappalemäärä 3971







## Näyteluettelo

N:o	Näytteen laji	Yksikkö	Kuvaus	Määrä
1	Maanäyte	M073	Savensekainen hiekka, seassa myös hiiltä	1 l
2	Maanäyte	M070	Harmaanruskea hiekka, seassa hiiltä, tiiltä ja laastia.	1 l
3	Maanäyte	M079 K	Harmaa savi, seassa orgaanista ainesta; puuta	2 l
4	Kasvijäänteet	M079	Mahdollisesti risuluudan katkelma, koivun oksia.	
5	Eläinjäänteet	M079	Harmaa savi, seassa orgaanista materiaalia.	3
6	Eläinjäänteet	M079	Harmaa savi, seassa orgaanista ainesta.	3
7	Eläinjäänteet	M073	Harmaa hiekan sekainen savi, seassa orgaanista materiaalia.	3
8	Eläinjäänteet	M073	Harmaa hiekan sekainen savi, seassa orgaanista ainesta.	3
9	Kasvijäänteet	M079 B	Mukulakivi, puolikas. Värjätty punaiseksi rautaoksidilla. Kiven halkaisija 10 cm.	
10	Muu näyte	M079 B	Kalkkikivi. Koko noin 8 x 5 x 12 cm.	
11	Muu näyte	M079 B	Kalkkikivi. Koko noin 21 x 9 x 6 cm.	
12	Muu näyte	M073	Kalkkikivi. Koko noin 14 x 10 x 3 cm.	
13	Muu näyte	M079 B	Kalkkikivi. Koko noin 18 x 13 x 3 cm.	
14	Kasvijäänteet	M079	Pähkinäpensaana (Corylus avellana) eli hasselpähkinän pähkinöitä.	Noin 20-30 kpl
15	Kasvijäänteet	M079 K	Hapankirsikan (Prunus cerasus) kaksi kiveä.	2 kpl
16	Kasvijäänteet	M079 K	Saksanpähkinän (Juglans regia) kuoren puolikas.	1 kpl
17	Kasvijäänteet	M079 K	Pähkinäpensaana (Corylus avellana) pähkinöitä (=hasselpähkinä).	Noin 30-40 kpl
18	Kasvijäänteet	M079 K	Saksanpähkinän (Juglans regia) pähkinän kuoren puolikas.	1 kpl
19	Kasvijäänteet	M079 K	Pähkinäpensaana (Corylus avellana) pähkinöitä (=hasselpähkinä).	Noin 50 kpl
20	Kasvijäänteet	M079 A	Saksanpähkinän (Juglans regia) kuoren puolikkaita.	2 kpl
21	Kasvijäänteet	M079 A	Pähkinäpensaana (Corylus avellana) pähkinöitä (=hasselpähkinä).	Noin 120-150 kpl
22	Kasvijäänteet	M079 B	Saksanpähkinän (Juglans regia) kuoren puolikas.	1 kpl
23	Kasvijäänteet	M079 B	Pähkinäpensaana (Corylus avellana) pähkinöitä (=hasselpähkinä).	Noin 30-50 kpl
24	Kasvijäänteet	M079 B	Pähkinäpensaana (Corylus avellana) pähkinöitä (=hasselpähkinä).	Noin 100-120 kpl
25	Kasvijäänteet	M079 B	Saksanpähkinän (Juglans regia) kuoren puolikkaita.	4 kpl
26	Kasvijäänteet	M079 B	Pähkinäpensaana (Corylus avellana) pähkinöitä (=hasselpähkinä).	Noin 15 kpl
27	Kasvijäänteet	M079 B	Pähkinäpensaana (Corylus avellana) pähkinöitä (=hasselpähkinä).	Noin 120-150 kpl
28	Kasvijäänteet	M079 B	Saksanpähkinän (Juglans regia) kuoren puolikkaita.	4 kpl
29	Kasvijäänteet	M079 B	Pähkinäpensaana (Corylus avellana) pähkinöitä (=hasselpähkinä).	Noin 200-300 kpl
30	Kasvijäänteet	M079 B	Saksanpähkinän (Juglans regia) kuoren puolikkaita	2 kpl
31	Kasvijäänteet	M079 B	Pähkinäpensaana (Corylus avellana) pähkinöitä (=hasselpähkinä).	Noin 50-70 kpl
32	Kasvijäänteet	M079 C	Pähkinäpensaana (Corylus avellana) pähkinöitä (=hasselpähkinä).	Noin 30-50 kpl
33	Kasvijäänteet	M079	Koivuntuohta.	
34	Kasvijäänteet	M079	Koivuntuohta.	
35	Kasvijäänteet	M079	Koivuntuohta.	
36	Kasvijäänteet	M079	Taulakääpä (Fungi - Fomes fomentarius) (koivuntaulakääpä).	
37	Maanäyte	M073	Tumma hiilen sekainen maa.	2 l
38	Kasvijäänteet	M079	Saksanpähkinän (Juglans regia) kuoren puolikas	1 kpl



N:o	Näytteen laji	Yksikkö	Kuvaus	Määrä
39	Maanäyte	M079	Pähkinäpensaas (Corylus avellana) pähkinöitä.	Noin 120-150 kpl
40	Kasvijäänteet	M079	Pähkinäpensaas (Corylus avellana) pähkinöitä.	Noin 50-70 kpl
41	Maanäyte	M149	Puutöhnää, hiekkaa ja multaa sisältävä "toimintakerros".	1 l
42	Maanäyte	M149	Puutöhnää, hiekkaa ja multaa sisältävä "toimintakerros".	1 l
43	Muu näyte	M175	Kerrokseen M175 liittynyt karvatihentymä.	0,5 L
44	Muu näyte	110	Kalkkikivi 15 x 8 x 3 cm.	
45	Muu näyte	M183	Kalkkikivi 17 x 8 x 6 cm.	
46	Muu näyte	M179	Kalkkikivi 12,5 x 8 x 4 cm.	
47	Muu näyte	M079	Kalkkikivi 29 x 28 x 2 cm. Laattamainen pala.	
48	Muu näyte	M073	Kalkkikivi 10 x 8 x 3,5 cm.	
49	Muu näyte	M065	Piikiven paloja 2 kpl	
50	Muu näyte	M147	Kalkkikivi 2+ x 13 x 10 cm,	
51	Muu näyte	M079	Piin pala, koko noin 11 x 6 x 6 cm.	



## Liite 13



# Turku Itälaituri 2008

## Luuluettelo

Näytenumero	Yksikkö	Paino (g)	Kuvaus
1	9		Vesilinnun pää (määritellyt Auli Tourunen.
2	1		Pintamaalöytö. Koiran pääkallo (määritellyt Auli Tourunen 25.6.2008. Koko 10 x 9 cm.
3	79		Kuopasta 2 löytynyt erikoinen luu kerroksesta 079 B.
4	73		Kaksi hammasta.
5	79		Nisäkkään leukaluu kuopasta 2 kerroksesta 079 B.
6	79	2200	Kuopasta 5 otetut kerroksen M079A:n luut.
7	79	10800	Kuopasta 5 otetut kerroksen M079 luut. (3 pussia).







# Turku Itälaituri 2008

## Valokuvaluettelo

Luetteloituja valokuvia yhteensä 721

KF-alkuiset arkist numerot tarkoittavat mustavalkonegatiiveja, KD-alkuiset arkist numerot diapositiiveja, CD-alkuiset digitaalisia valokuvia

Numero	Sisältö
DT2008:58:1:154_5421	Yleiskuva Itälaiturista ennen kaivauksia. Etualalla Harri Jokinen, taustalla Elina Saloranta, Päivi Repo ja Mika Ainasoja. Kuvattu lounaasta. Valok. Sipilä Jukka 5.5.2008.
DT2008:58:1:154_5422	Yleiskuva Itälaiturista ennen pintamaan poistoa. Taustalla Elina Saloranta, Päivi Repo, Harri Jokinen ja Mika Ainasoja. Kuvattu koillisesta. Valok. Sipilä Jukka 5.5.2008.
DT2008:58:1:154_5424	Itälaiturin nurmikon alta paljastunut mukulakivistä tehty vesikouru pintakerroksessa (M001). Kuvattu lounaasta. Valok. Sipilä Jukka 5.5.2008.
DT2008:58:1:154_5426	Rantalaiturin mukulakivet poistettiin pikkukaivurilla. Kivet vietiin kaupungin varikolle. Kuvattu idästä. Valok. Sipilä Jukka 5.5.2008.
DT2008:58:1:154_5453	Pintamaan poistossa oli mukana ison ja pienen kaivinkoneen lisäksi kuorma-auto. Pieni kaivinkone poisti pintamaan laiturialueelta ja isompi kaivuri nosti sen kuorma-autoon. Kuvattu luoteesta. Valok. Sipilä Jukka 6.5.2008.
DT2008:58:1:154_5456	Pintamaan poistoa isolla ja pienellä kaivinkoneella. Oikealla 1800-luvun lopulla rakennettua laiturirakennetta. Kuvan henkilöt vasemmalta: Harri Jokinen, Päivi Repo, Elina Saloranta ja Mika Ainasoja. Kuvattu koillisesta. Valok. Sipilä Jukka 6.5.2008.
DT2008:58:1:154_5462	Itälaiturin 1800-luvun jälkipuolella rakennettua laiturirakennetta. Taustalla Aki Leinonen ja Päivi Repo. Kuvattu koillisesta. Valok. Sipilä Jukka 12.5.2008.
DT2008:58:1:154_5463	Pintamaan alta paljastunut kivikko, rakenne R002. Kuvattu pohjoiskoillisesta. Valok. Sipilä Jukka 12.5.2008.
DT2008:58:1:154_5472	Turku Energian miehet irrottamassa Itäairuin rannalla ollutta historiallista sähköpylvästä jalustastaan. Kuvattu luoteesta. Valok. Sipilä Jukka 13.5.2008.
DT2008:58:1:154_5474	Historiallista sähköpylvästä nostetaan kaivinkoneella kuorma-autoon. Kuvattu luoteesta. Valok. Sipilä Jukka 13.5.2008.
DT2008:58:1:154_5475	Kaivinkone kaivaa historiallisen sähköpylvään jalustaa esille. Kuvattu luoteesta. Valok. Sipilä Jukka 13.5.2008.
DT2008:58:1:154_5476	Historiallisen sähköpylvään jalusta. Kuvattu luoteesta. Valok. Sipilä Jukka 13.5.2008.
DT2008:58:1:154_5479	Historiallisen sähköpylvään jalusta osin hajotettuna. Kuvattu luoteesta. Valok. Sipilä Jukka 13.5.2008.
DT2008:58:1:154_5480	Historiallisen sähköpylvään jalustan metalliosat. Kuvattu lännestä. Valok. Sipilä Jukka 13.5.2008.
DT2008:58:1:154_5481	Kaivausalueen profiiliin tuetaan käytettyjä metallipalkkeja työnnetään maahan. Kuvattu pohjoisesta. Valok. Sipilä Jukka 14.5.2008.
DT2008:58:1:154_5483	Rakennuksen kiviperustaa profiilissa, rakenne R003. Kuvattu pohjoisluoteesta. Valok. Sipilä Jukka 14.5.2008.
DT2008:58:1:154_5484	Rakennuksen kiviperustaa profiilissa, rakenne R003. Kuvattu lännestä. Valok. Sipilä Jukka 14.5.2008.
DT2008:58:1:154_5485	Kiviperustuksen, rakenne R003:n luoteisprofiilia. 0 - 1 m rakenteen lounaispäästä. Valok. Sipilä Jukka 14.5.2008.
DT2008:58:1:154_5486	Kiviperustuksen, rakenne R003:n luoteisprofiilia. 1 - 2 m rakenteen lounaispäästä. Valok. Sipilä Jukka 14.5.2008.
DT2008:58:1:154_5487	Kiviperustuksen, rakenne R003:n luoteisprofiilia. 2 - 3 m rakenteen lounaispäästä. Valok. Sipilä Jukka 14.5.2008.
DT2008:58:1:154_5488	Kiviperustuksen, rakenne R003:n luoteisprofiilia. 3 - 4 m rakenteen lounaispäästä. Valok. Sipilä Jukka 14.5.2008.
DT2008:58:1:154_5489	Kiviperustuksen, rakenne R003:n luoteisprofiilia. 4 - 5 m rakenteen lounaispäästä. Valok. Sipilä Jukka 14.5.2008.
DT2008:58:1:154_5490	Kiviperustukseen, rakenne R003:een liittyvä porrasrakenne. Kuvattu luoteesta. Valok. Sipilä Jukka 15.5.2008.
DT2008:58:1:154_5491	Kiviperustukseen, rakenne R003:een liittyvää porrasrakenteen sisäosia osin purettuna. Kuvattu luoteesta. Valok. Sipilä Jukka 15.5.2008.
DT2008:58:1:155_5504	Pintamaan poistoa laiturialueella: Iso- ja pieni kaivuri sekä kuorma-auto. Kuvattu pohjoisesta. Valok. Sipilä Jukka 15.5.2008.
DT2008:58:1:155_5505	Neljä kaivuria Aurajoen rannoilla. Vasemmalla Itälaiturin kaivaukset, oikealla Länsilaiturin korjausta. Kuvattu Aninkaisten sillalta pohjoiskoillisesta. Valok. Sipilä Jukka 15.5.2008.
DT2008:58:1:155_5506	Kiviperustuksen R003:n alaosaa. Kuvattu länsiluoteesta. Valok. Sipilä Jukka 15.5.2008.



Numero	Sisältö
DT2008:58:1:155_5507	Kiviperustuksen R003:n alaosaa. Kuvattu luoteesta. Valok. Sipilä Jukka 15.5.2008.
DT2008:58:1:155_5508	Kiviperustuksen R003:n luoteisprofiilia, lounaispää. Kuvattu länsiluoteesta. Valok. Sipilä Jukka 15.5.2008.
DT2008:58:1:155_5509	Kiviperustuksen R003:n luoteisprofiilia, keskiosaa. Kuvattu länsiluoteesta. Valok. Sipilä Jukka 15.5.2008.
DT2008:58:1:155_5510	Kiviperustuksen R003:n luoteisprofiilia, koillispää. Kuvattu länsiluoteesta. Valok. Sipilä Jukka 15.5.2008.
DT2008:58:1:155_5511	Kiviperustuksen R003:n luoteisprofiilia, koillispää. Kuvattu länsiluoteesta. Valok. Sipilä Jukka 15.5.2008.
DT2008:58:1:155_5512	Kiviperustuksen R003:n luoteisprofiilia, lounaispää. Kuvattu länsiluoteesta. Valok. Sipilä Jukka 15.5.2008.
DT2008:58:1:155_5514	Itälaiturin alue 1:n koillispäässä ollut kivi- ja savikerros M001B. Kuvattu koillisesta. Valok. Sipilä Jukka 16.5.2008.
DT2008:58:1:155_5517	Kiviperustuksen R003:n luoteisprofiilia ja alaosaa. Kuvattu pohjoisesta. Valok. Sipilä Jukka 19.5.2008.
DT2008:58:1:155_5523	Kiviperustuksen R003:n luoteisprofiilia ja alaosaa. Kuvattu länsiluoteesta. Valok. Sipilä Jukka 19.5.2008.
DT2008:58:1:155_5524	Yleiskuva kaivausalueelta 1. Henkilöt vasemmalta Janne Haarala, Aki Leinonen, Harri Jokinen ja Päivi Repo. Päivi puhdistaa kiviperustusta R003. Kuvattu lounaasta. Valok. Sipilä Jukka 19.5.2008.
DT2008:58:1:155_5526	Yleiskuva kaivausalue 1:stä. Henkilöt kaivannossa edestä alkaen: Aki Leinonen, Satu-Maarika Isotalo, Maija Helamaa ja Päivi Repo. Kaivannon reunalla Harri Jokinen ja Mika Ainasoja. Kuvattu koillisesta. Valok. Sipilä Jukka 19.5.2008.
DT2008:58:1:155_5527	Löytynyt helmi (TMM22518:LA003:005) kiviperustusta R003:a ympäröivässä maassa. Kuvattu lännestä. Valok. Sipilä Jukka 19.5.2008.
DT2008:58:1:155_5532	Yleiskuva kaivausalue 1:stä. Etualalla kaivaa Päivi Repo, taustalla Satu-Maarika Isotalo ja Maija Helamaa. Kaivannon reunalla seisoo Aki Leinonen, portailla Harri Jokinen. Kuvattu etelästä. Valok. Sipilä Jukka 20.5.2008.
DT2008:58:1:155_5533	Aki Leinonen pussittaa löytöä. Kuvattu eteläkaakosta. Valok. Sipilä Jukka 20.5.2008.
DT2008:58:1:155_5535	Kivien nostoa kaivinkoneen avulla kaivannosta. Henkilöt vasemmalta: Aki Leinonen ja Harri Jokinen. Kuvattu pohjoisesta. Valok. Sipilä Jukka 20.5.2008.
DT2008:58:1:155_5537	Kiviperustuksen R003:n luoteisprofiili. Naru 1,50 metrin korkeudella. Koillispäästä 0 - 1 m. Kuvattu luoteesta. Valok. Sipilä Jukka 20.5.2008.
DT2008:58:1:155_5538	Kiviperustuksen R003:n luoteisprofiili. Naru 1,50 metrin korkeudella. Koillispäästä 1 - 2 m. Kuvattu luoteesta. Valok. Sipilä Jukka 20.5.2008.
DT2008:58:1:155_5539	Kiviperustuksen R003:n luoteisprofiili. Naru 1,50 metrin korkeudella. Koillispäästä 2 - 3 m. Kuvattu luoteesta. Valok. Sipilä Jukka 20.5.2008.
DT2008:58:1:155_5540	Kiviperustuksen R003:n luoteisprofiili. Naru 1,50 metrin korkeudella. Koillispäästä 3 - 4 m. Kuvattu luoteesta. Valok. Sipilä Jukka 20.5.2008.
DT2008:58:1:155_5541	Kiviperustuksen R003:n luoteisprofiili. Naru 1,50 metrin korkeudella. Koillispäästä 0 - 4 m. Kuvattu luoteesta. Valok. Sipilä Jukka 20.5.2008.
DT2008:58:1:155_5542	Kiviperustuksen R003:n luoteisprofiili. Naru 1,50 metrin korkeudella. Koillispäästä 0 - 4 m. Kuvattu luoteesta. Valok. Sipilä Jukka 20.5.2008.
DT2008:58:1:155_5545	Kivirakenne R004, alue 2. Kuvattu länsiluoteesta. Valok. Sipilä Jukka 21.5.2008.
DT2008:58:1:155_5546	Kivirakenne R004 alueella 2. Kuvattu pohjoisesta. Valok. Sipilä Jukka 21.5.2008.
DT2008:58:1:155_5547	Tiilirakenne R005 paljastumassa pintamaan (M001) ja palokerroksen (M006) alta. Rakenteen oikealla puolella vuoden 2007 koekuoppa. Kuvattu länsiluoteesta. Valok. Sipilä Jukka 21.5.2008.
DT2008:58:1:155_5548	Tiilirakenne R005, jonka oikealla puolella vuoden 2007:n koekuoppa. Kuvattu länsiluoteesta. Valok. Sipilä Jukka 21.5.2008.
DT2008:58:1:155_5553	Satu-Maarika Isotalo ja Päivi Repo kaivamassa alueella 1. Kuvattu pohjoiskoillisesta. Valok. Sipilä Jukka 22.5.2008.
DT2008:58:1:155_5556	Kivilatomus R004 ja sen edustalla olevat pienet kivet alueella 2. Kuvattu pohjoisesta. Valok. Sipilä Jukka 23.5.2008.
DT2008:58:1:155_5557	Kivilatomus R004 ja sen edustan kivet alueella 2. Kuvattu länsiluoteesta. Valok. Sipilä Jukka 23.5.2008.
DT2008:58:1:155_5558	Tiilirakenne R005. Rakenteen pohjoispuolella (vasemmalla) palomaata M006 ja purkuryönää M008. Kuvattu länsiluoteesta. Valok. Sipilä Jukka 26.5.2008.
DT2008:58:1:155_5564	Kivilatomus R004:n profiili alueella 2. Mittanarut ovat korkeudella 1,00 ja 1,50 sekä 2,00 metrin korkeudella. Kuvattu länsiluoteesta. Valok. Sipilä Jukka 26.5.2008.
DT2008:58:1:155_5565	Kivilatomus R004 alueella 2. Kuvattu pohjoisesta. Valok. Sipilä Jukka 26.5.2008.
DT2008:58:1:155_5566	Kivirakenne R007. Vasemmalla palomaata M006. Kuvattu länsiluoteesta. Valok. Sipilä Jukka 26.5.2008.



Numero	Sisältö
DT2008:58:1:155_5567	Yleiskuva kaivausalue 1:stä. Etualalla Maija Helamaa ja Elina Saloranta. Taustalla Janne Haarala ja Mika Ainasoja. Kuvattu koillisesta. Valok. Sipilä Jukka 27.5.2008.
DT2008:58:1:155_5568	Kivi- ja puurakenne R013 (vasemmalla) kivirakenteen R007:n koillispuolella. Kuvattu länsiluoteesta. Valok. Sipilä Jukka 27.5.2008.
DT2008:58:1:155_5569	Tiili- ja kivirakenteen (R005A) vasemmalla puolella kerroksesta M008 paljastuneet palaneet puut R005B. Kuvattu länsiluoteesta. Valok. Sipilä Jukka 27.5.2008.
DT2008:58:1:155_5570	Palaneiden puiden jäännöksiä (R005B) kerroksessa M008 kivi- ja tiilirakenteen (R005) koillispuolella. Kuvattu länsiluoteesta. Valok. Sipilä Jukka 27.5.2008.
DT2008:58:1:155_5571	Kivi- ja tiilirakenne R005 ja sen koillispuolelta kerroksesta M008 paljastuneet palaneiden puiden jäännökset (R005B). Kuvattu länsiluoteesta. Valok. Sipilä Jukka 27.5.2008.
DT2008:58:1:155_5573	Palaneiden puiden jäännöksiä alemmassa palokerroksessa M009. Paljastumassa puurakennetta R022. Kuvattu etelästä. Valok. Sipilä Jukka 27.5.2008.
DT2008:58:1:155_5574	Palaneet puut R005B paljastuneet. Kerrosta M008 on kaivettu pois. Kuvattu länsiluoteesta. Valok. Sipilä Jukka 27.5.2008.
DT2008:58:2:155_5582	Palaneet puut R005B kivi- ja tiilirakenteen R005 koillispuolella. Ympäriällä alempi palokerros M009. Kuvattu länsiluoteesta. Valok. Sipilä Jukka 28.5.2008.
DT2008:58:2:155_5583	Rakenteen R005B:n alimmat palaneet puut. Kuvattu länsiluoteesta. Valok. Sipilä Jukka 28.5.2008.
DT2008:58:2:155_5584	Yleiskuva kaivausalueelta 1. Taustalla kivi- ja tiilirakenne R005. Sen lounaispuolella (etupuolella) oleva iso haljennut kivi on R034. Kuvan oikeassa alakulmassa näkyvä iso kivi on rakennetta R035. Rakenteita ympäröivä palomaa on kerrosta M009. Kuvattu lounaasta Valok. Sipilä Jukka 28.5.2008.
DT2008:58:2:155_5586	Kivi- ja tiilirakenne R005. Keskellä on syksyllä 2007 kaivettu koekuoppa ja sen oikealla puolella oleva haljennut kivi on R034. Kuvattu länsiluoteesta. Valok. Sipilä Jukka 28.5.2008.
DT2008:58:2:155_5588	Taustalla savimaa M014, näkyvissä puurakennetta R015. Iso kivi on rakennetta R035. Kuvattu etelälounaasta. Valok. Sipilä Jukka 29.5.2008.
DT2008:58:2:155_5589	Yleiskuva kaivausalueesta 1. Kaivettu palokerrosta M009:ää. Näkyvät rakenteet taustalta alkaen: Takimmainen iso kivi R033, kivi- ja tiilirakenne R005, haljennut kivi R034 sekä lähin iso kivi R035. Kuvattu lounaasta. Valok. Sipilä Jukka 29.5.2008.
DT2008:58:2:155_5590	Yleiskuva kaivausalueesta 1. Etualan iso kivi on R033, jonka takana on kivi- ja tiilirakenne R005. Kivi- ja tiilirakenteen takana oleva haljennut kivi on rakennetta R034 ja sen takainen iso kivi R035. Kuvattu koillisesta. Valok. Sipilä Jukka 29.5.2008.
DT2008:58:2:156_5605	Satu-Maarika Isotalo ja Janne Haarala kaivavat esiin kerroksen M009:n alta paljastuvaa puurakennetta R022. Etualalla R007. Kuvattu koillisesta. Valok. Sipilä Jukka 29.5.2008.
DT2008:58:2:156_5607	Projektitutkijat Elina Saloranta ja Mika Ainasoja tutkivat muistiinpanojaan. Kuvattu koillisesta. Valok. Sipilä Jukka 29.5.2008.
DT2008:58:2:156_5609	Kivi- ja tiilirakenne R005 (oikealla) ja palaneet puut R005B (vasemmalla). Kuvattu länsiluoteesta. Valok. Sipilä Jukka 29.5.2008.
DT2008:58:2:156_5610	Kivi- ja tiilirakenne R005 (oikealla) ja alimmat palaneet puut rakenteesta R005B (vasemmalla). Kuvattu luoteesta. Valok. Sipilä Jukka 29.5.2008.
DT2008:58:2:156_5611	Alemman palokerroksen M009 alta paljastunut puurakenne R022. Taustalla näkyy kivirakenne R007. Kuvattu lounaasta. Valok. Sipilä Jukka 29.5.2008.
DT2008:58:2:156_5612	Alemman palokerroksen M009 alta paljastuneet palaneet puut R022. Kuvattu länsiluoteesta. Valok. Sipilä Jukka 29.5.2008.
DT2008:58:2:156_5615	Aki Leinosen ja Harri Jokisen rakentama kivensiirtolaite alueella 2. Kuvattu pohjoisesta. Valok. Sipilä Jukka 29.5.2008.
DT2008:58:2:156_5617	Kivikko R021 ja sitä ympäröivä maa M020. Kuvattu länsiluoteesta. Valok. Sipilä Jukka 30.5.2008.
DT2008:58:2:156_5618	Alemmasta palokerroksen M009 alta paljastuneet palaneet puut R022. Kuvattu pohjoisesta. Valok. Sipilä Jukka 30.5.2008.
DT2008:58:2:156_5619	Kerroksen M016 alta paljastunutta puurakennetta (R015) kivirakenteen R007:n koillispuolella. Näkyvissä myös maayksikköä M023. Kuvattu länsiluoteesta. Valok. Sipilä Jukka 30.5.2008.
DT2008:58:2:156_5620	Päivi Repo ja Mika Ainasoja tutkivat rakennetta R013 kivirakenteen R007:n koillispuolella. Kuvattu länsiluoteesta. Valok. Sipilä Jukka 30.5.2008.
DT2008:58:2:156_5621	Kivirakenteen R007:n koillispuoliset rakenteet R013 ja R015. Näkyvissä maayksikkö M023. Kuvattu länsiluoteesta. Valok. Sipilä Jukka 02.6.2008.
DT2008:58:2:156_5622	Kivi- ja tiilirakenteen R005A:n suhde palaneeseen puurakenteeseen R005B:hen. Kuvattu länsiluoteesta. Valok. Sipilä Jukka 02.6.2008.
DT2008:58:2:156_5623	Profilissa näkyvä leikkaus L024 ja leikkauksen täyttö M025. Kuvattu länsiluoteesta. Valok. Sipilä Jukka 02.6.2008.
DT2008:58:2:156_5624	Profilissa näkyvä leikkaus L024 ja leikkauksen täyttö M025. Kuvattu länsiluoteesta Valok. Sipilä Jukka 02.6.2008.
DT2008:58:2:156_5626	Rakenteen R005:den alin tiilivarvi. Kuvattu länsiluoteesta. Valok. Sipilä Jukka 02.6.2008.



Numero	Sisältö
DT2008:58:2:156_5627	"Puupeti" R015. Oikealla leikkaus L026 leikkaa kerroksen M017. Leikkauksessa pilkottaa rakennetta R027. Rakenteiden välissä maayksikkö M028. Kuvattu länsiluoteesta. Valok. Sipilä Jukka 02.6.2008.
DT2008:58:2:156_5629	"Puupeti" R015. Oikealla leikkaus L026, jossa näkyy puurakennetta R027. Maayksikkö M028 näkyvillä. Kuvattu länsiluoteesta. Valok. Sipilä Jukka 03.6.2008.
DT2008:58:2:156_5630	Kivi- ja tiilirakenteen R005A:n alimmat kivet. Kuvattu länsiluoteesta. Valok. Sipilä Jukka 03.6.2008.
DT2008:58:2:156_5631	Puurakenteen R022 alimpia palaneita puita. Kuvattu länsiluoteesta. Valok. Sipilä Jukka 03.6.2008.
DT2008:58:2:156_5632	Rakenteen R027 puut. Oikealla leikkaus L026. Maayksikkö M028:n alta paljastumassa savimaa M029 ja R031. Kuvattu länsiluoteesta. Valok. Sipilä Jukka 03.6.2008.
DT2008:58:2:156_5633	Kivirakenne R007. Rakenteen vasemmalla puolella leikkaus L026 ja puurakennetta R027. Rakenteen R007:n ympärillä laastimaa M030. Kuvattu länsiluoteesta. Valok. Sipilä Jukka 03.6.2008.
DT2008:58:2:156_5634	Yleiskuva rakenteesta R007 ja sen koillispuolisista yksiköistä: L026, R027, R029 ja M017. Kivirakenteen R007 ympärillä M030. Kuvattu länsiluoteesta. Valok. Sipilä Jukka 03.6.2008.
DT2008:58:2:156_5635	Alue 2 pintamaan poiston jälkeen. Kuvattu etelästä. Valok. Sipilä Jukka 03.6.2008.
DT2008:58:2:156_5636	Maayksikkö M029 alta paljastuneita puujäännöksiä (R031) hiilensekaisessa savihiekassa (M032). Oikealla oleva puu kuuluu rakenteeseen R027, jonka oikealta puolelta on poistettu rakenteeseen R007 kuuluneita kiviä. Oikealla laastimaa M030 ja kiviä R049. Vasemmalla näkyy laastimaata M017. Kuvattu länsiluoteesta. Valok. Sipilä Jukka 04.6.2008.
DT2008:58:2:156_5637	Maayksikkö M032 on kaivettu pois. Puurakenne R031 on paljastunut kokonaisuudessaan. Oikealla leikkauksessa L026 ollut puu R027. Vasemmalla laastimaa M017, oikealla laastipitoista maata M030 ja R049. Kuvan keskellä R27:n ja R031:n välissä näkyy maayksikkö M059:n pinta. Kuvattu länsiluoteesta. Valok. Sipilä Jukka 04.6.2008.
DT2008:58:2:156_5638	Maayksikkö M037 on kaivettu pois. Näkyvissä leikkaus L026, puurakenteet R027 ja R031. Oikealla on kerrosta M039. Keskellä oleva maa on M059 ja oikealla olevat kivet ovat rakennetta R049. Vasemmalla maayksikkö M017. Kuvattu länsiluoteesta. Valok. Sipilä Jukka 04.6.2008.
DT2008:58:2:156_5639	Yleiskuva rakenteen R007:n alaosasta, kun maayksikkö M039 on kaivettu pois. Vasemmalla rakennetta R027 leikkauksessa L026. Esillä R007:n yhteydessä ollut laastinen kerros M030. Kuvattu länsiluoteesta. Valok. Sipilä Jukka 04.6.2008.
DT2008:58:2:156_5640	Yleiskuva rakenteen R007:n alaosasta, kun maayksikkö M039 on kaivettu pois. Vasemmalla rakenteita R031 ja R027 leikkauksessa L026 ja niiden välissä näkyy M059. Esillä R007:n yhteydessä ollut laastinen kerros M038. Vasemmassa laidassa laastimaa M017. Kuvattu länsiluoteesta. Valok. Sipilä Jukka 04.6.2008.
DT2008:58:2:156_5641	Hiiltyneistä puista muodostunut rakenne R022. Kuvattu pohjoiskoillisesta. Valok. Sipilä Jukka 04.6.2008.
DT2008:58:2:156_5643	Puurakenne R022. Etualalla leikkaus L050. Kuvattu pohjoisesta. Valok. Sipilä Jukka 05.6.2008.
DT2008:58:2:156_5644	Rakenteen R040 alimmat hiiltyneet puut. Rakenteen alapuolella maayksikkö M036. Kuvattu länsiluoteesta. Valok. Sipilä Jukka 05.6.2008.
DT2008:58:2:156_5645	Hiiltynyt puurakenne R043, joka paljastui M009:n alta. Kuvattu länsiluoteesta. Valok. Sipilä Jukka 05.6.2008.
DT2008:58:2:156_5646	Rakenteen R040 alapuolista maata M036 kaivettaessa paljastuneet liuskekivet. Kuvattu länsiluoteesta. Valok. Sipilä Jukka 05.6.2008.
DT2008:58:2:156_5647	Rakenteen R007:n ja R022:n välistä paljastuneet pienet kivet (R057) maakerros M039 alta. Kivien alainen kerros on M060. Kuvattu länsiluoteesta. Valok. Sipilä Jukka 06.6.2008.
DT2008:58:2:156_5648	Kivirakenne R007 ja sen koillispuolella olevat rakenteet R027 ja R031, kun maayksikkö M030 on kaivettu pois. Puun R027:n oikealla puolella on kivirivi R049 ja siitä oikealle kivirykelmä R051. Niiden välissä hiiltyneiden puokappaleiden alla on M046. Sen ja kivirivin R049 välissä on lisäksi pienialainen maa-aineskeskittymä M037. Kuvattu länsiluoteesta. Valok. Sipilä Jukka 06.6.2008.
DT2008:58:2:156_5649	Yleiskuva alue 1:n lounaispäästä. Etualalla olevat hiiltyneet puut kuuluvat rakenteeseen R022. Kuvattu pohjoisesta. Valok. Sipilä Jukka 06.6.2008.
DT2008:58:2:156_5651	Hiiltyneistä puista koostuva rakenne R022. Vasemmalla oleva kivirivi kuuluu rakenteeseen R057. Kuvattu länsiluoteesta. Valok. Sipilä Jukka 06.6.2008.
DT2008:58:2:156_5652	Hiiltyneistä puista koostuva rakenne R022. Etualalla kivirivi R057. Kuvattu luoteesta. Valok. Sipilä Jukka 06.6.2008.
DT2008:58:2:156_5655	Hiiltyneistä puista koostuva rakenne R022. Kuvattu lännestä. Valok. Sipilä Jukka 09.6.2008.
DT2008:58:2:156_5656	Hiiltyneistä puista koostuva rakenne R022. Kuvattu lounaasta. Valok. Sipilä Jukka 09.6.2008.
DT2008:58:2:156_5657	A.Jaakkola kuorma-autollaan nostamassa kaivannosta kiviä. Kuvattu lännestä. Valok. Sipilä Jukka 09.6.2008.
DT2008:58:2:156_5659	Hiiltyneistä puista koostuva rakenne R022. Etualalla kiviriviä R057. Kuvattu pohjoisesta. Valok. Sipilä Jukka 09.6.2008.



Numero	Sisältö
DT2008:58:2:156_5660	Hiiltyneistä puista muodostunut rakenne R022. Etualalla laiturileikkausta L050. Kuvattu länsiluoteesta. Valok. Sipilä Jukka 09.6.2008.
DT2008:58:2:156_5668	"Puupeti" R048 laastimaassa M017. Etualalla laiturileikkausta L050. Kuvattu länsiluoteesta. Valok. Sipilä Jukka 09.6.2008.
DT2008:58:2:156_5669	Pintamaan poiston jälkeinen tilanne alueella 2. Kuvattu lännestä. Valok. Sipilä Jukka 09.6.2008.
DT2008:58:2:156_5670	Maayksiköstä M036 löytyi liuskekiveä lähes neljä ämpärillistä. Valok. Sipilä Jukka 09.6.2008.
DT2008:58:2:156_5671	Maayksikkö M055, joka paljastui M036:den ja rakenteen R005:den alta. Kuvattu länsiluoteesta. Valok. Sipilä Jukka 10.6.2008.
DT2008:58:2:156_5672	Yleiskuva kaivausalue 1:n koillisestä. Näkyvissä mm. M055 ja M017. Kuvattu pohjoiskoillisesta. Valok. Sipilä Jukka 10.6.2008.
DT2008:58:2:156_5674	Hiiltyneistä puista koostuva rakenne R022. Kuvattu lännestä. Valok. Sipilä Jukka 10.6.2008.
DT2008:58:2:156_5675	Vanhan laiturirakenteen heiluvia kiviä kiilattiin puukiiloilla, jotteivät kivet pääsisi irtautumaan. Kuvattu itäkaakosta. Valok. Sipilä Jukka 10.6.2008.
DT2008:58:2:156_5676	Maayksikkö M046 ja rakenteen R031 lankku on poistettu. Vasemmalla laastimaa M017. Puu R049B on näkyvissä, siitä oikealle M059. Kuvattu länsiluoteesta. Valok. Sipilä Jukka 10.6.2008.
DT2008:58:2:156_5678	Vuonna 2007 kaivetun koekuopan profiiliin jääneet puut R063. Kuvattu länsiluoteesta. Valok. Sipilä Jukka 11.6.2008.
DT2008:58:2:156_5679	Historiallisen sähköpylvään jalustan muodostama leikkaus L011. Ympäriällä maayksikkö M052. Kuvattu länsiluoteesta. Valok. Sipilä Jukka 11.6.2008.
DT2008:58:2:5667pan	Panoraamakuva alueen 1 keskiosasta. Oikealla hiiltyneitä puita R022 ja sen vasemmalla puolella kivirivi R057. Siitä vasemmalle on kivirakenteen R007:n jäännöksiä ja siitä edelleen vasemmalle ovat rakenteet R027 ja R031 sekä kivirivi R049 ja kivirykelmä R051. Niiden välissä hiiltyneiden puukappaleiden alla on M046. Äärimmäisenä vasemmalla on maayksikkö M017. Kuvattu länsiluoteesta. Valok. Sipilä Jukka 9.6.2008.
DT2008:58:3:156_5680	Kaivorakenne R054 alkaa paljastumaan kaivausalueella 2. Ympäröivä savimaa on kerrosta M053. Kuvattu pohjoiskoillisesta. Valok. Sipilä Jukka 11.6.2008.
DT2008:58:3:156_5681	Kaivorakenne R054 alkaa paljastumaan kaivausalueella 2. Ympäröivä savimaa on kerrosta M053. Kuvattu lounaasta. Valok. Sipilä Jukka 11.6.2008.
DT2008:58:3:156_5682	Maayksikkö M036 alta paljastunutta puurakennetta R063 vuonna 2007 kaivetun koekuopan reunasta (Vuoden 1987 koekuopan vastaava rakenne oli R018). Kuvattu länsiluoteesta. Valok. Sipilä Jukka 11.6.2008.
DT2008:58:3:156_5683	Hiiltyneen puurakenteen R022 alimmaisat puut. Kuvattu länsiluoteesta. Valok. Sipilä Jukka 11.6.2008.
DT2008:58:3:156_5684	Tiilinen purkuryönä M055, mikä on paljastunut M036 alta. Kuvattu koillisesta. Valok. Sipilä Jukka 12.6.2008.
DT2008:58:3:156_5685	Hiiltyneen puurakenteen R022 alimmat puut ja sen alaista maakerrosta M064. Etualalla täyttösora M056. Kuvattu länsiluoteesta. Valok. Sipilä Jukka 12.6.2008.
DT2008:58:3:156_5686	Rakenne R007 alapuolisten kerrosten alta paljastuneet ensimmäiset vanhaan laiturirakenteeseen R067 liittyneet puut. Kuvattu länsiluoteesta. Valok. Sipilä Jukka 12.6.2008.
DT2008:58:3:156_5687	Hiiltyneen puurakenteen R022 alimpia puita maayksikkö M064 päällä. Kuvattu länsiluoteesta. Valok. Sipilä Jukka 13.6.2008.
DT2008:58:3:156_5688	Vuonna 2007 kaivettu koekuoppa tyhjennettynä täyttömaasta. Ympäröivä maakerros M017. Kuvattu länsiluoteesta. Valok. Sipilä Jukka 13.6.2008.
DT2008:58:3:156_5689	Hiiltyneen puurakenteen R022 alimmat puunjäännökset osittaisen purun jälkeen maayksikkö M064 päällä. Etualalla M056. Kuvattu länsiluoteesta. Valok. Sipilä Jukka 13.6.2008.
DT2008:58:3:156_5690	Vanhan laiturirakenteen R067 koillispuuta ja paaluja R068. Taustalla rinteessä olevat lahot puut ovat rakennetta R069 ja niiden alla olevat reunapuut rakennetta R070. Kuvattu länsiluoteesta. Valok. Sipilä Jukka 16.6.2008.
DT2008:58:3:156_5691	Vanhan laiturirakenteen R067 koillispuuta ja paaluja R068. Näkyvissä puurakennetta R070. Kuvattu koillisesta. Valok. Sipilä Jukka 16.6.2008.
DT2008:58:3:156_5693	Vanhan laiturirakenteen R067 koillispuuta ja paaluja R068. Näkyvissä puurakennetta R070. Kuvattu lounaasta. Valok. Sipilä Jukka 16.6.2008.
DT2008:58:3:156_5694	Kaivausalue 1:n koillispuut olleet puunjäännökset R074 maayksikkö M073:n päällä. Kuvattu länsilounaasta. Valok. Sipilä Jukka 18.6.2008.
DT2008:58:3:156_5695	Vanhan laiturirakenteen R067 koillispuuta ja paaluja R068. Taustalla rinteessä olevat lahot puut ovat rakennetta R069 ja niiden alla olevat reunapuut rakennetta R070. Rakenteet R069 ja R070 ovat leikkauksessa L076. Kuvattu länsiluoteesta. Valok. Sipilä Jukka 18.6.2008.
DT2008:58:3:156_5696	Rakenteen R070 luoteiskulman salvos. Kuvattu koillisesta. Valok. Sipilä Jukka 18.6.2008.
DT2008:58:3:156_5697	Rakennetta R070 ja R069 leikkauksessa L076. Vasemmalla näkyy vanhaa laiturirakennetta R067. Kuvattu lounaasta. Valok. Sipilä Jukka 18.6.2008.
DT2008:58:3:156_5698	Rakenteen R070:n lounaissalvos. Kuvattu koillisesta. Valok. Sipilä Jukka 18.6.2008.



Numero	Sisältö
DT2008:58:3:156_5699	Rakenteen R070:n NW-SE -suuntaisen puulinjan alta paljastuneet kivet ja tiilenpalat (R070B). Etualalla vanhaa laiturirakennetta R067 ja paaluja R068. Kuvattu länsiluoteesta. Valok. Sipilä Jukka 19.6.2008.
DT2008:58:3:157_5700	Rakenteen R070:n NW-SE -suuntaisen puulinjan alta paljastuneet kivet ja tiilenpalat (R070B) leikkauksessa L076. Vasemmalla vanhaa laiturirakennetta R067 ja paaluja R068. Oikeassa yläreunassa lahoa puurakennetta R069. Kuvattu lounaasta. Valok. Sipilä Jukka 19.6.2008.
DT2008:58:3:157_5701	Yleiskuva kaivausalueesta 1. Pääosa kaivausalueesta on kaivettu M073:n pintaan. Kuvattu koillisesta. Valok. Sipilä Jukka 19.6.2008.
DT2008:58:3:157_5702	Yleiskuva kaivausalueesta 1. Pääosa alueesta kaivettu M073:n pintaan. Kuvattu lounaasta. Valok. Sipilä Jukka 19.6.2008.
DT2008:58:3:157_5703	Rakenteen R078 lahoja ja palaneita puita kerroksen M077:n alla ja seassa. Kuvattu länsiluoteesta. Valok. Sipilä Jukka 24.6.2008.
DT2008:58:3:157_5705	Etualalla rakenteen R078:n puita, taaempaan vanhaa laiturirakennetta R067. Paljastumassa savipinta 079A. Kuvattu koillisesta. Valok. Sipilä Jukka 24.6.2008.
DT2008:58:3:157_5706	M079:ään kaivettu kuoppa 1 kaivausalue 1:n koillispäässä. M079 kaivettiin kolmen metrin pätkissä ja kaivantojen väli oli kymmenen metriä. Valok. Sipilä Jukka 25.6.2008.
DT2008:58:3:157_5707	Paalut R068 kuoppa 1:n ja laiturirakenteen R067 välillä. Kuvattu lounaasta. Valok. Sipilä Jukka 25.6.2008.
DT2008:58:3:157_5709	Kuopasta 1 M079:ää kaivettaessa löytynyt kankaan pala (TMM22518:KT079:001) in situ. Taustalla paaluja R068. Kuvattu lounaasta. Valok. Sipilä Jukka 25.6.2008.
DT2008:58:3:157_5710	Jokeen päin kallistuneita paaluja (R068) alueella 1 kohdassa, johon kaivettiin kuoppa 2. Kuvattu luoteesta. Valok. Sipilä Jukka 25.6.2008.
DT2008:58:3:157_5721	Pystypaalut R068 alueella 1, kun kuoppa 1 on kaivettu M079B:n pintaan. Kuvattu länsiluoteesta. Valok. Sipilä Jukka 26.6.2008.
DT2008:58:3:157_5722	Pystypaalut R068 alueella 1, kun kuoppa 1 on kaivettu M079B:n pintaan. Kuvattu etelälounaasta. Valok. Sipilä Jukka 26.6.2008.
DT2008:58:3:157_5723	Rakenteen R082 puita. Kuvattu länsiluoteesta. Valok. Sipilä Jukka 26.6.2008.
DT2008:58:3:157_5724	Rakenteen R082 puita. Kuvattu etelälounaasta. Valok. Sipilä Jukka 26.6.2008.
DT2008:58:3:157_5725	Alue 1 kuoppa 2. M079A on kaivettu pois, esillä M079B:n pinta sekä paalujen R068 päät. Kuvattu länsiluoteesta. Valok. Sipilä Jukka 27.6.2008.
DT2008:58:3:157_5726	Harri Jokinen kaivaa kerrosta M079 kuopassa 1. Kuvattu lounaasta. Valok. Sipilä Jukka 27.6.2008.
DT2008:58:3:157_5727	Harri Jokinen kaivaa kuopassa 1 kerrosta M079. Kuvattu lounaasta Valok. Sipilä Jukka 27.6.2008.
DT2008:58:3:157_5728	Alueella 1 kuoppa 2. Esillä paaluja R068 sekä rakennetta R085 vasemmassa yläkulmassa. Näkyvä maayksikkö on M079B. Kuvattu länsiluoteesta. Valok. Sipilä Jukka 1.7.2008.
DT2008:58:3:157_5729	Rakenne R085 kuopassa 2. Näkyvä maayksikkö on M079B. Kuvattu länsiluoteesta. Valok. Sipilä Jukka 1.7.2008.
DT2008:58:3:157_5730	Kuopasta 1 nostetut paalut R068. Valok. Sipilä Jukka 1.7.2008.
DT2008:58:3:157_5736	Kuoppa 2 alueella 1. Näkyvissä paaluja R068 ja maayksikkö M079B sekä ranka rakenteesta R086. Kuvattu länsiluoteesta. Valok. Sipilä Jukka 1.7.2008.
DT2008:58:3:157_5738	Kuopasta 1 nostetut paalut R068 mitoilla. Valok. Sipilä Jukka 1.7.2008.
DT2008:58:3:157_5739	Rakenne R084 kuopassa 1 kerroksessa M079C. Kuvattu länsiluoteesta. Valok. Sipilä Jukka 2.7.2008.
DT2008:58:3:157_5740	Rakenne 084 kuopassa 1 kerroksessa M079C. Kuvattu etelälounaasta. Valok. Sipilä Jukka 2.7.2008.
DT2008:58:3:157_5741	Kuoppa 1:n luoteisprofiilista paljastuneet puut profiilia suoristettaessa. Maayksikkö M079C, puurakenteet R084 ja R068. Kuvattu etelästä. Valok. Sipilä Jukka 2.7.2008.
DT2008:58:3:157_5742	Kuoppa 1:n lounais- ja luoteisprofiilin kulmassa näkyvä resentti puu. Kuvattu koillisesta. Valok. Sipilä Jukka 2.7.2008.
DT2008:58:3:157_5743	Kuopasta 1 nostetut rakenteen R084 puut. Oikealla puiden lounaispää. Valok. Sipilä Jukka 2.7.2008.
DT2008:58:3:157_5744	Kuopasta 1 nostettujen puiden R084 lounaispään veistojäljet. Valok. Sipilä Jukka 2.7.2008.
DT2008:58:3:157_5745	Kuoppa 2 alueella 1. Maayksikkö M079B kaivettu suurimmaksi osaksi pois. Esillä paalurakennetta R068 ja osia rakenteesta R086. Kuvattu länsiluoteesta. Valok. Sipilä Jukka 2.7.2008.
DT2008:58:3:157_5746	Kuopan 2 paalut (R068) alueella 1 ovat kallistuneet jokea kohden. Päällimmäinen vaakapuu kuuluu rakenteeseen R086, jonka alta on paljastumassa hirsi R087. Paljastumassa M079C maayksikkö M079B:n alta. Kuvattu lounaasta. Valok. Sipilä Jukka 2.7.2008.
DT2008:58:3:157_5747	Kuoppa 2 alueella 1 on kaivettu M079C:n pintaan. Pystypaalut R068 ovat jokea kohden kallellaan. Pohjassa näkyvät ohuet puut kuuluvat rakenteeseen R086 ja alalaidan hirret rakenteeseen R087. Kuvattu länsiluoteesta. Valok. Sipilä Jukka 3.7.2008.



Numero	Sisältö
DT2008:58:3:157_5748	Kuoppa 2 alueella 1 on kaivettu M079C:n pintaan. Pystypaalut R068 ovat jokea kohden kallellaan. Pohjassa näkyvät ohuet puut kuuluvat rakenteeseen R086 ja vasemman laidan hirret rakenteeseen R087. Kuvattu etelälounaasta. Valok. Sipilä Jukka 3.7.2008.
DT2008:58:3:157_5749	Kuoppa 2 alueella 1 on kaivettu M079C:n pintaan. Pystypaalut R068 ovat jokea kohden kallellaan. Pohjassa näkyvät ohuet puut kuuluvat rakenteeseen R086 ja oikean laidan hirret rakenteeseen R087. Kuvattu koillisesta. Valok. Sipilä Jukka 3.7.2008.
DT2008:58:3:157_5750	Kuoppa 1 alueella 1 pohjaan kaivettuna. Kuvattu länsiluoteesta. Valok. Sipilä Jukka 3.7.2008.
DT2008:58:3:157_5751	Kuoppa 1 alueella 1 pohjaan kaivettuna. Kuvattu lounaasta. Valok. Sipilä Jukka 3.7.2008.
DT2008:58:3:157_5759	Kuopassa 3 alueella 1 vanhan laituirakenteen R067 hirret päättyvät pumppaamon leikkaukseen L012. Kaivannossa myös pystypaaluja R068. Kuvattu länsiluoteesta. Valok. Sipilä Jukka 7.7.2008.
DT2008:58:3:157_5760	Kuopassa 3 alueella 1 vanhan laituirakenteen R067 hirret päättyvät pumppaamon leikkaukseen L012. Kaivannossa myös pystypaaluja R068. Kuvattu lounaasta. Valok. Sipilä Jukka 7.7.2008.
DT2008:58:3:157_5761	Alue 1:n lounaispää. Etualalla kuoppa 3, jossa vanha laituirakenne R067 kaartuu kadulle päin, vrt., taustalla näkyvään vastaavaan rakenteeseen. Laituirakenne päättyy leikkaukseen L012. Esillä mm. täyttömaata M065:ttä. Kuvattu lounaasta. Valok. Sipilä Jukka 7.7.2008.
DT2008:58:3:157_5778	Alueella 1 kuopassa 2 olevat rakenteeseen R087 kuuluvat hirret maayksikössä M079 C. Kuvattu länsiluoteesta. Valok. Sipilä Jukka 8.7.2008.
DT2008:58:3:157_5780	Alueella 1 kuopassa 2 olevat rakenteeseen R087 kuuluvat hirret maayksikössä M079 C. Kuvattu länsiluoteesta. Kuvattu koillisesta. Valok. Sipilä Jukka 8.7.2008.
DT2008:58:3:157_5781	Alueella 1 kuopassa 2 olevat rakenteeseen R087 kuuluvat hirret maayksikössä M079 C. Kuvattu länsiluoteesta. Kuvattu lounaasta. Valok. Sipilä Jukka 8.7.2008.
DT2008:58:3:157_5782	Alueella 1 kuopassa 3 on saavutettu M079A:n pinta. Rakenteesta R067 on poistettu pitkittäishirret, jäljellä poikkipu. Pystypaalut R068 ovat kahdessa rivissä. Kuvattu länsiluoteesta. Valok. Sipilä Jukka 8.7.2008.
DT2008:58:3:157_5783	Alueella 1 kuoppa 2, kun rakenteen R087 hirret on poistettu. Pohjalla rakenteen R086 puita. Maayksikkö M079C. Kuvattu länsiluoteesta. Valok. Sipilä Jukka 9.7.2008.
DT2008:58:4:157_5752	Alueella 3 pintamaata poistettaessa esiin tullut 1900-luvun katupinta R089. Vasemmalla kaapelikaivannon leikkaus L094. Kuvattu lounaasta. Valok. Sipilä Jukka 4.7.2008.
DT2008:58:4:157_5765	Kuvassa 1800-luvun katupintaa R090. Oikealla kaapelileikkaus L094 ja etualalla vanhempaa kaapelileikkausta L095. Katupinnan ja sen istutushiekan alla (näkyvällä vasemmalla) on maayksikkö M101. Kuvattu lounaasta. Valok. Sipilä Jukka 7.7.2008.
DT2008:58:4:157_5766	Vasemmalla katupinta täyttöineen (R090) 1800-luvun lopulta ja oikealla katupinta R096 1800-luvun alkupuolelta. Oikealla viemärikaivannon leikkaus L092. Kuvattu lounaasta. Valok. Sipilä Jukka 7.7.2008.
DT2008:58:4:157_5767	Katupinta R096 1800-luvun alkupuolelta. Vasemmalla oleva maa on kaivettu katukiveyksen R090 täyttönä. Oikealla viemärileikkaus L092 ja sen täyttöä M093. Kuvattu lounaasta. Valok. Sipilä Jukka 7.7.2008.
DT2008:58:4:157_5768	Katukiveys R090 1800-luvulta. Vasemmalla kaapelikaivannon leikkaus L094 ja taaempaa vanhempi kaapelileikkaus L095. Katukiveyksen ja sen istutushiekan alla on maayksikkö M101. Kuvattu pohjoiskoillisesta. Valok. Sipilä Jukka 7.7.2008.
DT2008:58:4:157_5769	Katukiveys R096 1800-luvun alkupuolelta. Oikealla oleva maa kaivettiin katukiveyksen R090 täyttönä. Vasemmalla viemärikaivannon leikkaus L092. Kuvattu koillisesta. Valok. Sipilä Jukka 7.7.2008.
DT2008:58:4:157_5784	Alueella 1 kuoppa 2, kun rakenteen R087 hirret on poistettu. Pohjalla rakenteen R086 puita. Maayksikkö M079C. Kuvattu koillisesta. Valok. Sipilä Jukka 9.7.2008.
DT2008:58:4:157_5786	Alueella 1 kuoppa 2, kun rakenteen R087 hirret on poistettu. Pohjalla rakenteen R086 puita. Kuvassa myös kuoppa 2:n luoteisprofiilia. Maayksikkö M079C. Kuvattu koillisesta. Valok. Sipilä Jukka 9.7.2008.
DT2008:58:4:157_5787	Aki Leinonen asettaa suodatinkangasta alueella 1 kuoppaan 2 ennen kuopan peittämistä. Kuvattu lounaasta. Valok. Sipilä Jukka 9.7.2008.
DT2008:58:4:157_5788	Katukiveys R096 1800-luvun alkupuolelta alueella 3. Oikealla viemärikaivannon leikkaus L092 ja sen täyttöä M093. Kuvattu etelästä. Valok. Sipilä Jukka 9.7.2008.
DT2008:58:4:157_5791	Katukiveys R096 1800-luvun alkupuolelta alueella 3. Oikealla viemärikaivannon leikkaus L092. Kuvattu lounaasta. Valok. Sipilä Jukka 9.7.2008.
DT2008:58:4:157_5792	Katukiveystä R096 1800-luvun alkupuolelta alueella 3. Kuvattu itäkaakosta. Valok. Sipilä Jukka 9.7.2008.
DT2008:58:4:157_5794	Katukiveys R096 1800-luvun alkupuolelta alueella 3. Etualalla viemärikaivannon leikkaus L092. Kuvattu itäkaakosta. Valok. Sipilä Jukka 9.7.2008.
DT2008:58:4:157_5795	Yleiskuva alueelta 3. Taustalla katukiveys R096 ja viemärikaivannon leikkaus L092. Etualalla mahdollista rantavallin vahvistusta R091 ja kiviperustusta R105 sekä hiekkakerros M101. Vasemmalla seisoo projektitutkija Mika Ainasoja. Kuvattu länsiluoteesta. Valok. Sipilä Jukka 9.7.2008.



Numero	Sisältö
DT2008:58:4:157_5796	Katukiveys R096 1800-luvun alkupuolelta alueella 3. Etuoikealla viemärikaivannon leikkaus L092 ja sen täyttöä M093. Taustalla seisoo projektitutkija Mika Ainasoja. Kuvattu itäkaakosta. Valok. Sipilä Jukka 9.7.2008.
DT2008:58:4:157_5797	Vanhaa laiturirakennetta R067 alue 1:n keskiosassa. Rakenteen välissä pystypaaluja R068. Oikealla paljastumassa oleva vinopuu on rakennetta R119. Oikealla mm. maayksikköä M097. Valok. Sipilä Jukka 9.7.2008.
DT2008:58:4:157_5798	Vanhaa laiturirakennetta R067 alue 1:n keskiosassa. Rakenteen välissä pystypaaluja R068. Taustan vinopuu kuuluu rakenteeseen R119. Oikealla mm. maayksikköä M097 ja vasemmalla M073. Kuvattu länsiluoteesta. Valok. Sipilä Jukka 9.7.2008.
DT2008:58:4:157_5799	Kourun tukivalli R099. Etualalla hiekkaa M101 ja taustalla M102. Taustalla viemärileikkaus L092. Kuvattu lännestä. Valok. Sipilä Jukka 9.7.2008.
DT2008:58:4:158_5800	Kourun tukivalli R099. Vasemmalla hiekkaa M101 ja oikealla M102. Kuvattu lounaasta. Valok. Sipilä Jukka 9.7.2008.
DT2008:58:4:158_5801	Kuoppa 6 alueella 1, maayksikkö M079A. Kuvassa puurakennetta R100 ja kaatuneita paaluja R068. Kuvattu lännestä Valok. Sipilä Jukka 10.7.2008.
DT2008:58:4:158_5805	Kuoppa 3:n (Alue 1) rakenteen R067:n pitkittäishirsien alaiset kivet R108B ja pystypaalut R068. Kuvattu länsiluoteesta. Valok. Sipilä Jukka 10.7.2008.
DT2008:58:4:158_5806	Kivirivi R103 hiekkakerroksessa M104. Kuvattu lounaasta. Valok. Saloranta Elina 11.7.2008.
DT2008:58:4:158_5808	Rakenteen R067:n alaiset alimmat kivet R108B ja pystypaalut R068. Kuvattu idästä. Valok. Saloranta Elina 11.7.2008.
DT2008:58:4:158_5811	Alimpien kivien (R108B) alaiset puut R108A ja pystypaalut R068 kuoppa 3:ssa alueella 1. Kuvattu koillisesta. Valok. Saloranta Elina 11.7.2008.
DT2008:58:4:158_5813	Kuvan keskellä on kivivalli R103. Sen oikealla puolella on kivirakenne R105 ja vasemmalla puolella kiviperustus R106. Kuvassa näkyvät maayksiköt M110, M107 ja M111. Kuvattu koillisesta. Valok. Sipilä Jukka 14.7.2008.
DT2008:58:4:158_5814	Projektitutkija Mika Ainasoja piirtää kaivausalue 3:ssa. Alapuolella kaivausapulaiset Laura Sevä ja Satu-Maarika Isotalo. Kuvattu lännestä. Valok. Sipilä Jukka 14.7.2008.
DT2008:58:4:158_5815	Janne Haarala kaivaa kuopassa 3 alueella 1. Kuvassa näkyvillä pystypaaluja R068 ja maayksikköä M079B:tä. Kuvattu länsiluoteesta. Valok. Sipilä Jukka 14.7.2008.
DT2008:58:4:158_5817	Kuoppa 3 alueella 1. Vasemmassa alakulmassa rakenteen R108A:n puita. Pystypaalut ovat rakennetta R068 ja maayksikkö M079B. Kuvattu koillisesta. Valok. Sipilä Jukka 14.7.2008.
DT2008:58:4:158_5818	Alue 3 ja sen luoteista profiilia kaivausalue 1:n reunassa. Alueella 3 Mika Ainasoja piirtää rakennetta R105. Taustalla rakenteet 103 ja 106. Etualalla historiallisen sähköpylvään jalustan jäännöksiä. Kuvattu länsiluoteesta. Valok. Sipilä Jukka 14.7.2008.
DT2008:58:4:158_5819	Kuoppa 3:ssa rakenteen 108 alin puu R108C. Kuvassa myös pystypaaluja R068. Kuvattu koillisesta. Valok. Sipilä Jukka 14.7.2008.
DT2008:58:4:158_5836	Kaivorakenteen R054 ylimpiä puita alueella 2. Kuvattu länsiluoteesta. Valok. Sipilä Jukka 15.7.2008.
DT2008:58:4:158_5838	Keskellä kivivalli R103, jonka oikealla puolella kivirakennetta R105 ja vasemmalla puolella R106. Näkyvät maakerrokset oikealla M111 ja vasemmalla palokerrosta M009. Kuvattu pohjoiskoillisesta. Valok. Sipilä Jukka 15.7.2008.
DT2008:58:4:158_5852	Kuoppa 4:stä nostetut R068:aan kuuluvat paalut. Valok. Sipilä Jukka 16.7.2008.
DT2008:58:4:158_5853	Kuoppa 4:stä nostetut R068:aan kuuluvat paalut. Valok. Sipilä Jukka 16.7.2008.
DT2008:58:4:158_5855	Harri Jokinen kaivaa kerrosta M079. Kuvattu koillisesta. Valok. Sipilä Jukka 16.7.2008.
DT2008:58:4:158_5857	Maija Helamaa ja Janne Haarala pumpaavat vettä kuopasta 3. Kuvattu lounaasta. Valok. Sipilä Jukka 17.7.2008.
DT2008:58:4:158_5860	Ralf Lindgren ja Maija Haarala seulovat pöydällä maayksikköä M079. Kuvattu lounaasta. Valok. Sipilä Jukka 17.7.2008.
DT2008:58:4:158_5862	Harri Jokinen kaivaa maayksikköä M079B:tä. Kuvattu lounaasta. Valok. Sipilä Jukka 17.7.2008.
DT2008:58:4:158_5863	Taustalla Laura Sevä ja Heidi Martiskainen seulovat pöydällä maayksikköä M079B:tä, jota Harri Jokinen kaivaa etualalla olevassa kuopassa. Kuvattu lounaasta. Valok. Sipilä Jukka 17.7.2008.
DT2008:58:4:158_5864	Harri Jokinen sahaa puusta dendronäytettä. Kuvattu lounaasta. Valok. Sipilä Jukka 17.7.2008.
DT2008:58:4:158_5868	Harri Jokinen ja Janne Haarala kuopassa 3 valmistautuvat ottamaan dendronäytettä R108C:stä. Kuvattu luoteesta. Valok. Sipilä Jukka 17.7.2008.
DT2008:58:4:158_5891	Janne Haarala ja Harri Jokinen kuljettavat kottikärryillä kiviä. Kuvattu lounaasta. Valok. Sipilä Jukka 18.7.2008.
DT2008:58:4:158_5899	Satu-Maarika Isotalo ja Päivi Repo kaivavat yksikköä M113 putsaten palanutta puurakennetta (R114) pullasudilla! Taustalla Ralf Lindgren kaivaa yksikköä M116. Kuvattu etelästä. Valok. Sipilä Jukka 21.7.2008.
DT2008:58:4:159_5901	Kuopasta 6 alueella 1 on kaivettu maayksikköä M079A:ta. Kuopasta on paljastunut muutama kaatunut R068:n pystypaalu. Valok. Sipilä Jukka 21.7.2008.



Numero	Sisältö
DT2008:58:4:159_5902	Rakenne R119 M079:n pinnalla. Kuvattu länsiluoteesta. Valok. Sipilä Jukka 22.7.2008.
DT2008:58:4:159_5903	Katukiveys R115, etualalla puujäänteitä R121, pääasiallinen maayksikkö M113. Kuvattu lounaasta. Valok. Sipilä Jukka 22.7.2008.
DT2008:58:4:159_5905	Katukiveys R115, taustalla puujäänteitä R121, pääasiallinen maayksikkö M113. Kuvattu koillisesta. Valok. Sipilä Jukka 22.7.2008.
DT2008:58:4:159_5906	Katukiveys R115. Kuvattu koillisesta. Valok. Sipilä Jukka 22.7.2008.
DT2008:58:4:159_5907	Palaneen laiturin (R114) jäännöksiä. Taustalla kivirakenteen R105 jäännöksiä. Vasemmalla maayksikköä M126. Kuvattu koillisesta. Valok. Sipilä Jukka 22.7.2008.
DT2008:58:4:159_5908	Kivirakenne R105. Kuvattu koillisesta. Valok. Sipilä Jukka 22.7.2008.
DT2008:58:4:159_5909	Vanhaa palanutta laiturirakennetta R114. Taustalla rakennetta R105. Vasemmalla maayksikköä M126 ja oikealla palaneiden puujäännösten (R114) alla M125. Kuvattu koillisesta. Valok. Sipilä Jukka 22.7.2008.
DT2008:58:4:159_5910	Yleiskuva alue 3:n luoteisosasta. Etualan palaneet puut ja niiden räppeet ovat rakennetta R114, takaosassa kivirakenne R105. Vasemmalla on maayksikköä M126 ja oikealla palaneiden puiden alla oleva laastimaa on yksikköä M125. Oikeassa alakulmassa leikkaus L120. Kuvattu koillisesta. Valok. Sipilä Jukka 22.7.2008.
DT2008:58:4:159_5911	Yleiskuva alue 3:sta. Keskiosassa palaneet puut ja niiden räppeet ovat rakennetta R114, oikealla kivirakenne R105. Takaosassa on katukiveystä R115 ja maayksikköä M126. Etualan palaneiden puiden alla on laastipitoinen kumpare M125. Vasemmalla laidassa on leikkaus L120. Etualalla keskellä historiallisen sähköpylvään jalustan jäänteitä. Kuvattu länsiluoteesta. Valok. Sipilä Jukka 22.7.2008.
DT2008:58:4:159_5912	Yleiskuva alue 3:n luoteisosasta. Keskiosassa palaneet puut ja niiden räppeet ovat rakennetta R114, oikealla kivirakenne R105. Etualan palaneiden puiden alla on laastipitoinen kumpare M125. Vasemmalla laidassa on leikkaus L120. Etualalla keskellä on historiallisen sähköpylvään jalustan jäänteitä. Kuvattu länsiluoteesta. Valok. Sipilä Jukka 22.7.2008.
DT2008:58:4:159_5913	Yleiskuva alue 3:sta. Keskiosassa palaneet puut ja niiden räppeet ovat rakennetta R114, oikealla kivirakenne R105. Takaosassa on katukiveystä R115 ja maayksikköä M126. Etualan palaneiden puiden alla on laastipitoinen kumpare M125. Vasemmalla laidassa on leikkaus L120, jonka vasemmalla puolella profiilissa on kiviperustuksen R003:n jäänteitä. Etualalla keskellä historiallisen sähköpylvään jalustan jäänteitä. Kuvattu länsiluoteesta. Valok. Sipilä Jukka 22.7.2008.
DT2008:58:4:159_5915	Alueella 2 olevan kaivorakenteen yläosaa (R054). Kuvattu länsiluoteesta. Valok. Sipilä Jukka 22.7.2008.
DT2008:58:4:159_5916	Kuoppa 5:n koillispää alueella 1. Vanhan laiturirakenteen R067 puita salvoksineen, kun maata on kaivettu M079B:n pintaan. Kuvattu länsiluoteesta. Valok. Sipilä Jukka 22.7.2008.
DT2008:58:4:159_5917	Kuoppa 5:n koillispää alueella 1. Vanhan laiturirakenteen R067 puita salvoksineen, kun maata on kaivettu M079B:n pintaan. Kuvattu koillisesta. Valok. Sipilä Jukka 23.7.2008.
DT2008:58:4:159_5918	Kuoppa 6 alueella 1. Kuopassa on kaatuneita paaluja (R068) ja ohut vaakapuun pätkä (R084). Kuoppa on kaivettu kerrokseen M079B asti. Kuvattu länsiluoteesta. Valok. Sipilä Jukka 23.7.2008.
DT2008:58:4:159_5920	Rakenteeseen R114 kuulunut reunapuu, kallellaan ollut lankku. Rakenteen alainen maayksikkö on M130. Kuvattu koillisesta. Valok. Sipilä Jukka 24.7.2008.
DT2008:58:4:159_5921	Yleiskuva alue 3:n luoteisosasta. Taustalla on kivirakenne R105, keskiosassa maayksiköt M125 ja M127, etualalla leikkaus L120. Näkyvissä joitakin rakenteen R114 palaneita puita. Kuvattu koillisesta. Valok. Sipilä Jukka 24.7.2008.
DT2008:58:4:159_5922	Yleiskuva alue 3:n luoteisosasta. Oikealla on kivirakenne R105, keskiosassa maayksiköt M125 ja M127, vasemmalla leikkaus L120. Rakenteen R105 alla on laastimaata (M132). Näkyvissä joitakin rakenteen R114 palaneita puita. Kuvattu koillisesta. Valok. Sipilä Jukka 24.7.2008.
DT2008:58:4:159_5923	Vasemmalla alakulmassa on palanutta puurakennetta R128. Rakenteen oikeassa laidassa on ylempänä rakenteeseen R121 kuuluva palanut puu. Taustan ja oikean laidan kivikko on rakennetta R129. Taustalla kivikon ja profiilin välissä on maayksikkö M134. Kuvattu lounaasta. Valok. Sipilä Jukka 24.7.2008.
DT2008:58:4:159_5924	Vasemmalla yläkulmassa on palanutta puurakennetta R128 ja R121. Etualan kivikko on rakennetta R129. Oikealla kivikon ja profiilin välissä on maayksikkö M134. Maayksiköstä M126 on suurin osa kaivettu pois. Taustalla kivirakennetta R105 sekä maayksiköt M125 ja M130. Kuvattu lounaasta. Valok. Sipilä Jukka 24.7.2008.
DT2008:58:4:159_5925	Yleiskuva alue 3:n luoteisosasta. Taustalla kivirakennetta R105. Keskellä maayksikkö M130, jonka alta hahmottuu leikkaus L143. Kuvassa on edelleen jäänteitä palaneesta puurakenteesta R114. Oikealla laidalla maayksiköt M125 ja M127. Vasemmalla laidalla palanutta puurakennetta M128 ja kivirakennetta R129. Kuvattu koillisesta. Valok. Sipilä Jukka 24.7.2008.
DT2008:58:4:159_5927	Kuoppa 5:ssä olleen vanhan laiturirakenteen R067:n salvos. Kuvattu koillisesta. Valok. Sipilä Jukka 25.7.2008.



Numero	Sisältö
DT2008:58:4:159_5936	Liikenteen tärinän aiheuttama reunusasfaltin murtuminen kuoppaan. Alkuvaiheessa ajokiellosta huolimatta osa kuorma- ja linja-autoista ajoi esteet siirtäen kaivausalueen vierestä. Tämän vuoksi asfaltin alla ollut hiekka valui muodostaen tyhjän tilan asfaltin alle. Kuvattu pohjoiskoillisesta. Valok. Sipilä Jukka 25.7.2008.
DT2008:58:5:159_5937	Alue 2:n kaivorakenne R054 pohjaan kaivettuna, Kuvattu lounaasta. Valok. Sipilä Jukka 28.7.2008.
DT2008:58:5:159_5941	Alue 2:n kaivorakenne R054 ympäröivine kivineen pohjaan kaivettuna. Kuvattu länsiluoteesta. Valok. Sipilä Jukka 29.7.2008.
DT2008:58:5:159_5942	Alue 2:n kaivorakenteen R054 koillisseinä sisältäpäin. Kuvattu lounaasta. Valok. Sipilä Jukka 29.7.2008.
DT2008:58:5:159_5944	Rakenteen R067:n alainen luoteisprofiili kuopassa 5. Kuvattu etelästä. Valok. Sipilä Jukka 29.7.2008.
DT2008:58:5:159_5955	Yleiskuva alue 3:n kaakkoisosasta, kun M126 on kaivettu pois. Kuvassa palaneita puunjäännteitä rakenteesta R128 ja kivirakennetta R129. Rakenteen R129 taustapuolella olevat pienemmät kivet ovat rakennetta R139. Palaneiden puiden alta pilkistää maayksikkö M135B. Vasemmassa yläkulmassa on leikkaus L143. Kuvattu etelästä. Valok. Sipilä Jukka 29.7.2008.
DT2008:58:5:159_5956	Kivirakenne R139 ja sen vasemmalla puolella olevaa kivirakennetta R129. Vasemmanpuoliset palaneet puut kuuluvat rakenteeseen R128. Taustalla leikkauksessa L143 myllynkiven puolikas (RF11). Rakenteen R139 ympärillä oleva maa on M134. Kuvattu idästä Valok. Sipilä Jukka 29.7.2008.
DT2008:58:5:159_5957	Yleiskuva alue 3:n kaakkoisosasta. Esillä kivirakenteen R129 alimmat kivet ja kiveys R139, joiden vasemmalla puolella on puurakenne R128. Puurakenteen alla oleva maa on M135B. Kiveyksen R139 oikealla puolella M134:ää. Taustalla myllynkivi (RF11) leikkauksessa L143 maayksikössä M130. Kuvattu kaakosta. Valok. Sipilä Jukka 29.7.2008.
DT2008:58:5:159_5958	Yleiskuva kaivausalue 3:n luoteisosasta. Keskellä myllynkiven (RF11) alla M130 leikkauksessa L143. Taustalla profiilissa R105 kivirakennetta ja maayksikkö M127. Etualalla leikkaus L120. Kuvattu koillisesta. Valok. Sipilä Jukka 29.7.2008.
DT2008:58:5:159_5961	Yleiskuva kaivausalue 3:n luoteisosasta. Etualalla historiallisen sähköpylvään jalustan jäännöksiä. Vasemmalla leikkaus L120. Takaosassa leikkaus L143, jossa myllynkiven puolikas. Leikkauksen takana kivirakenteet R129 ja R139 sekä palaneet puut R128. Etualalla kaivettu M127:ää, esillä M135A. Kuvattu länsiluoteesta. Valok. Sipilä Jukka 29.7.2008.
DT2008:58:5:159_5962	Kiveys R139 kokonaan paljastettuna. Päältä kaivettu M134. Vasemmalla olevat isot kivet kuuluvat rakenteeseen R129. Kuvattu idästä. Valok. Sipilä Jukka 31.7.2008.
DT2008:58:5:159_5963	Koekuoppa 2 alueella 1. Paalujen R163 päät ovat esillä. Kuvattu länsiluoteesta. Valok. Sipilä Jukka 31.7.2008.
DT2008:58:5:159_5965	Vanhan laiturirakenteen R067 rakenteita kuopan 5 kohdalla ja pystypaaluja R068. Kuvattu koillisesta. Valok. Sipilä Jukka 31.7.2008.
DT2008:58:5:159_5966	Kuoppa 7 kerroksessa M079B. Kuopassa kaatuneita paaluja R068 sekä pätkiä rakenteesta R086. Kuvattu länsiluoteesta. Valok. Sipilä Jukka 1.8.2008.
DT2008:58:5:159_5969	Vanteen katkelma R067:n alla kuopassa 5 kerroksessa M079A. Kuvattu länsiluoteesta. Valok. Sipilä Jukka 4.8.2008.
DT2008:58:5:159_5971	Rakenne R137 leikkauksessa L143, ympäriltä kaivettu maayksikköä M136. Vasemmalla maayksikköä M141 ja oikealla M140. Kuvattu lounaasta. Valok. Sipilä Jukka 4.8.2008.
DT2008:58:5:159_5972	Kuoppa 5 kaivettuna M079B:n pintaan. Näkyviä rakenteita R067 ja R068. Valok. Sipilä Jukka 4.8.2008.
DT2008:58:5:159_5973	Kuoppa 5:ssä oleva R067:n salvos. Todennäköisesti rantatörmä on jossain vaiheessa liikkunut ja salvos on osin irronnut. Kuvattu etelästä. Valok. Sipilä Jukka 4.8.2008.
DT2008:58:5:159_5974	Kuoppa 5. Pystypaalut tukevat laiturirakennetta R067:ää. Kuvattu etelästä. Valok. Sipilä Jukka 5.8.2008.
DT2008:58:5:159_5975	Kuoppa 5. Pystypaalut tukevat laiturirakennetta R067:ää. Kuvattu kaakosta. Valok. Sipilä Jukka 5.8.2008.
DT2008:58:5:159_5979	Yleiskuva alue 1:stä. Etualalla savinen kerros M141, jonka vasemmalla puolella leikkauksen täyttö M146 ja oikealla puolella M151:n täyttämä ojanne. Takaosassa keskellä oleva rusahtava kerros on M140, jonka vasemmalla puolella on M144 ja oikealla puolella M148. Etualalla on vielä jäljellä historiallisen sähköpylvään betonijalustaa. Kuvattu länsiluoteesta. Valok. Sipilä Jukka 5.8.2008.
DT2008:58:5:159_5980	Alueella 2 oleva kaivorakenne R054 ja sen takainen paaluvistö R163. Kuvattu pohjoisesta. Valok. Sipilä Jukka 6.8.2008.
DT2008:58:5:159_5981	Kuoppa 7:n jatko-osassa kerroksessa M079 oleva pata in situ. Kuvattu lännestä. Valok. Sipilä Jukka 6.8.2008.
DT2008:58:5:159_5982	Yleiskuva alue 3:n kaakkoisosasta, kun maayksiköt M149 ja M158 on kaivettu pois. Näkyvissä keskellä M164, etualalla M165 ja takaosan ojanteessa M166. Näkyvät puurakenteet ovat rakennetta R162. Kuvattu etelästä. Valok. Sipilä Jukka 7.8.2008.



Numero	Sisältö
DT2008:58:5:159_5983	Yleiskuva alue 3:n kaakkoisosasta, kun maayksiköt M149 ja M158 on kaivettu pois. Näkyvissä keskellä M164, etualalla M166 ja takaosan ojanteessa M165. Näkyvät puurakenteet ovat laiturirakennetta R162. Vasemmassa alalaidassa koekuoppa, josta pilkkistää keskiaikaiseen laiturirakenteeseen R177:ään kuuluva puu. Kuvattu koillisesta. Valok. Sipilä Jukka 7.8.2008.
DT2008:58:5:159_5984	Yleiskuva alue 3:n luoteisosasta, kun M146 ja M156 on kaivettu pois. Keskellä maayksikkö M160 ja kivirakenne R159, vasemmalla leikkaus L142, jonka alaosassa jäänteitä laiturirakenteen puista R161. Kuvattu länsiluoteesta. Valok. Sipilä Jukka 7.8.2008.
DT2008:58:5:159_5985	Yleiskuva alueesta 3. Etualalla kivirakenne R159 ja maayksikkö M160, vasemmalla leikkaus L142, jonka pohjalla jäänteitä laiturirakenteesta R161. Takaosassa leikkauksen L143 näkyvissä maayksiköt M164, M165 ja M169 sekä puista laiturirakennetta R162. Kuvattu länsiluoteesta. Valok. Sipilä Jukka 7.8.2008.
DT2008:58:5:159_5986	Pata kerroksessa M079B in situ kuopassa 7. Kuvattu lännestä. Valok. Sipilä Jukka 7.8.2008.
DT2008:58:5:159_5989	Kuoppa 7, kun pata on irrotettu kerroksesta M079B. Kuvattu länsiluoteesta. Valok. Sipilä Jukka 8.8.2008.
DT2008:58:5:159_5991	Rakenteen R159 alaosa. Kuvattu länsiluoteesta. Valok. Sipilä Jukka 8.8.2008.
DT2008:58:5:159_5996	Alue 3 veden vallassa. Maija Helamaa kaivaa ukkoskuuron aikana. Kuvattu länsiluoteesta. Valok. Sipilä Jukka 8.8.2008.
DT2008:58:5:159_5998	Rakennetta R170 kaivausalue 3:n luoteisosassa. Kuvattu länsiluoteesta. Valok. Sipilä Jukka 8.8.2008.
DT2008:58:5:159_5999	Rakenteen R170:n kivet alue 3:n luoteisosassa. Kuvattu koillisesta. Valok. Sipilä Jukka 12.8.2008.
DT2008:58:5:160_6000	Rakenteen R177:n kaakkoisreunan paksun hirren keskellä ollut paalun reikä. Kuvattu lännestä. Valok. Sipilä Jukka 12.8.2008.
DT2008:58:5:160_6002	Vanhan laiturirakenteen R177 ylimpiä poikkihirsiä, kun maayksikkö M175 on kaivettu pois. Näkyvä maayksikkö on M178. Kuvattu länsiluoteesta. Valok. Sipilä Jukka 12.8.2008.
DT2008:58:5:160_6005	Vanhan laiturirakenteen R177:n ylimpiä poikkihirsiä ja koillinen reunahirsi. Hirsien välissä maayksikkö M178, vasemmassa laidassa M172. Kuvattu etelästä. Valok. Sipilä Jukka 12.8.2008.
DT2008:58:5:160_6006	Alue 2:n lounaispään kivikkoa R004. Kuvattu koillisesta. Valok. Sipilä Jukka 12.8.2008.
DT2008:58:5:160_6007	Alue 2:n lounaispään kivikkoa R004. Kuvattu lännestä. Valok. Sipilä Jukka 12.8.2008.
DT2008:58:5:160_6008	Kuopan 8:n sisin rakenteeseen R067:ään kuulunut pitkittäishirsi poistettuna. Poistetun hirren alapuolella on ollut pystypaalu. Kuvattu koillisesta. Valok. Sipilä Jukka 12.8.2008.
DT2008:58:5:160_6009	Kuopasta 8:n salvoksen kohdalta irrotetun hirren koillispää (R067) alapuolelta kuvattuna. Valok. Sipilä Jukka 12.8.2008.
DT2008:58:5:160_6010	Yleiskuva alueesta 3. Takaosassa laiturirakenne R177, etupuolella vanhat rantaterassit. Kuvattu länsiluoteesta. Valok. Sipilä Jukka 12.8.2008.
DT2008:58:5:160_6011	Yleiskuva alue 3:n kaakkoisosasta. Keskiaikainen laiturirakenne R177, jonka hirsien välissä maayksikkö M178, etualalla maayksikkö M172. Kuvattu länsiluoteesta. Valok. Sipilä Jukka 12.8.2008.
DT2008:58:5:160_6012	Laiturirakenteen R177:n luoteisreunan hirsien sidoksia. Kuvattu itäkaakosta. Valok. Sipilä Jukka 13.8.2008.
DT2008:58:5:160_6015	Vanhan laiturirakenteen R177:n luoteisreunan ylähirret. Hirsien oikealla puolella maayksikkö M181 ja vasemmalla puolella M172. Kuvattu lounaasta. Valok. Sipilä Jukka 13.8.2008.
DT2008:58:5:160_6016	Vanhan laiturirakenteen R177:n luoteisreunan ylähirret. Hirsien etupuolella maayksikkö M181. Kuvattu lounaasta. Valok. Sipilä Jukka 13.8.2008.
DT2008:58:5:160_6024	Rakenteen R177 luoteisreunaa ylimmän reunahirren poistamisen jälkeen. Kuvattu lounaasta Valok. Sipilä Jukka 13.8.2008.
DT2008:58:5:160_6030	Alue 3:n kaakkoisosasta, kun M179 ja M181 on kaivettu pois rakenteen R177 alimpien hirsien päältä. Kuvattu etelälounaasta. Valok. Sipilä Jukka 14.8.2008.
DT2008:58:5:160_6031	Alue 3:n kaakkoisosasta, kun M179 ja M181 on kaivettu pois rakenteen R177 alimpien hirsien päältä. Kuvattu koillisesta. Valok. Sipilä Jukka 14.8.2008.
DT2008:58:5:160_6034	Yleiskuva alue 3:sta. Takaosassa keskiaikaisen laiturirakenteen R177:n alimmat tukihirret. Etualalla oikealla mm. M183. Kuvattu länsiluoteesta. Valok. Sipilä Jukka 14.8.2008.
DT2008:58:5:160_6036	Laiturirakenteen R177:n alimman luoteishirren lävistävä paalu. Kuvattu koillisesta. Valok. Sipilä Jukka 15.8.2008.
DT2008:58:5:160_6037	Rakenteen R067 pitkittäishirsi ja poikkipuu kuopassa 9. Kuvattu koillisesta. Valok. Sipilä Jukka 15.8.2008.
DT2008:58:5:160_6038	Rakenteen R067 pitkittäishirsi ja poikkipuu kuopassa 9. Kuvattu luoteesta. Valok. Sipilä Jukka 15.8.2008.
DT2008:58:5:160_6067	Rakenteen R177:n alushirren sidoksia. Valok. Sipilä Jukka 18.8.2008.
DT2008:58:5:160_6068	Rakenteen R177:n alushirren sidos lähikuvassa. Valok. Sipilä Jukka 18.8.2008.
DT2008:58:5:160_6069	Rakenteen R177:n hirren sidos lähikuvassa. Valok. Sipilä Jukka 18.8.2008.



Numero	Sisältö
DT2008:58:5:160_6088	Kuopasta 5 irrotettu rakenteen R067:n salvos. Valok. Sipilä Jukka 18.8.2008.
DT2008:58:5:160_6090	Rakenteen R67:n pitkittäispuu (takana) ja poikki puu (edessä) kuopasta 5. Valok. Sipilä Jukka 18.8.2008.
DT2008:58:5:160_6091	Rakenteen R067:n pitkittäispuu (takana) ja poikki puu (edessä) kuopasta 5. Valok. Sipilä Jukka 18.8.2008.
DT2008:58:5:160_6095	Rakenteen 177:n kaakkoisen paksun hirren lovi, jonka paalu lävisti. Valok. Sipilä Jukka 18.8.2008.
DT2008:58:6:0265	Poistetut pullolasin palat pintamaasta. Valok. Kajala Ilmo 26.5.2008.
DT2008:58:6:0266	Poistetut pullolasin palat pintamaasta. Valok. Kajala Ilmo 26.5.2008.
DT2008:58:6:0267	Poistetut pullolasin palat pintamaasta. Valok. Kajala Ilmo 26.5.2008.
DT2008:58:6:0269	Poistetut pullolasin palat pintamaasta. Valok. Kajala Ilmo 26.5.2008.
DT2008:58:6:0272	Poistetut naulat pintamaasta. Valok. Kajala Ilmo 26.5.2008.
DT2008:58:6:0439	Poistetut punasavikeramiikan palat pintamaasta. Valok. Kajala Ilmo 4.6.2008.
DT2008:58:6:0441	Poistettua pullolasia pintamaasta. Valok. Kajala Ilmo 4.6.2008.
DT2008:58:6:0444	Poistetut naulat pintamaasta. Valok. Kajala Ilmo 4.6.2008.
DT2008:58:6:0445	Poistetut pullolasin palat pintamaasta (M001). Valok. Kajala Ilmo 4.6.2008.
DT2008:58:6:0448	Poistettua lasia kerroksesta M006. Valok. Kajala Ilmo 4.6.2008.
DT2008:58:6:0450	Poistettuja nauvoja kerroksesta M006. Valok. Kajala Ilmo 4.6.2008.
DT2008:58:6:0452	Poistetut naulat kerroksesta M006. Valok. Kajala Ilmo 4.6.2008.
DT2008:58:6:0454	Poistetut naulat kerroksesta M006. Valok. Kajala Ilmo 4.6.2008.
DT2008:58:6:0456	Poistetut lasinpalat kerroksesta m009. Valok. Kajala Ilmo 4.6.2008.
DT2008:58:6:0458	Poistetut naulat kerroksesta M009. Valok. Kajala Ilmo 4.6.2008.
DT2008:58:6:0460	Poistetut naulat kerroksesta M009. Valok. Kajala Ilmo 4.6.2008.
DT2008:58:6:0462	Poistetut naulat kerroksesta M009. Valok. Kajala Ilmo 5.6.2008.
DT2008:58:6:0464	Poistetut naulat kerroksesta M009. Valok. Kajala Ilmo 5.6.2008.
DT2008:58:6:0465	Poistetut naulat kerroksesta M016. Valok. Kajala Ilmo 5.6.2008.
DT2008:58:6:0468	Poistetut naulat kerroksesta M018 ja M023. Valok. Kajala Ilmo 5.6.2008.
DT2008:58:6:0470	Poistettuja nauvoja kerroksesta M009. Valok. Kajala Ilmo 5.6.2008.
DT2008:58:6:0472	Poistettuja nauvoja kerroksista M032, M036 ja M037. Valok. Kajala Ilmo 5.6.2008.
DT2008:58:6:0474	Poistettuja nauvoja kerroksista M005B ja M007. Valok. Kajala Ilmo 5.6.2008.
DT2008:58:6:0538	Brahenpuiston ja Itälaiturin vuoden 2008 kaivausporukka yhteiskuvassa Turun tuomiokirkon portailla (kuvaan lisätty jälkikäteen kaksi henkilöä). Alimmalla portaalla istuvat Satu-Maarika Isotalo ja Päivi Repo. Toisella portaalla vasemmalta Aki Leinonen, Mia Lempiäinen, Jukka Sipilä. Kolmannella portaalla vasemmalta Susanna Lehtinen, Laura Sevä, Virva Lompolo, Elina Saloranta ja Ralf Lindgren. Neljännellä portaalla vasemmalta Johanna Männistö, Heidi Martiskainen, Hanna-Leena Salminen, Janne Haarala ja Ilmo Kajala. Takimmaisena vasemmalta istuvat Mika Ainasoja, Kirsi Majantie, Tiina Tuononen, Tapani Tuovinen, Maija Helamaa, Sonja Hukantaival, Lauri Heikkilä ja Harri Jokinen. Valok. Sipilä Jukka 3.6.2008.
DT2008:58:6:0561	Brahenpuiston ja Itälaiturin kaivausporukka gerberoitien keskellä Tuomiokirkkotorilla (kuvaan lisätty jälkikäteen yksi henkilö). Henkilöt vasemmalta Kirsi Majantie, Mia Lempiäinen, Laura Sevä, Heidi Martiskainen, Johanna Männistö, Ilmo Kajala, Virva Lompolo, Aki Pihlman, Sonja Hukantaival, Janne Haarala, Susanna Lehtinen, Lauri Heikkilä, Maija Helamaa, Harri Jokinen, Elina Saloranta, Ralf Lindgren, Aki Leinonen, Tiina Tuononen, Päivi Repo, Satu-Maarika Isotalo, Mika Ainasoja ja Jukka Sipilä. Valok. Sipilä Jukka 6.6.2008.
DT2008:58:6:0579	Poistettuja nauvoja kerroksista M005, M052, M055 ja M056. Valok. Kajala Ilmo 16.6.2008.
DT2008:58:6:0580	Poistettuja nauvoja kerroksista M007, M009 ja M017. Valok. Kajala Ilmo 16.6.2008.
DT2008:58:6:0581	Poistettua pullolasia kerroksesta M025. Valok. Kajala Ilmo 16.6.2008.
DT2008:58:6:0582	Poistettua pullolasia pintamaasta ja kerroksesta M007. Valok. Kajala Ilmo 16.6.2008.
DT2008:58:6:0583	Poistettua liuskekiveä ja naula rakenteen R005 yhteydestä. Valok. Kajala Ilmo 16.6.2008.
DT2008:58:6:0584	Poistettua liuskekiveä kerroksesta M009. Valok. Kajala Ilmo 16.6.2008.
DT2008:58:6:0585	Poistettua liuskekiveä kerroksesta M009. Valok. Kajala Ilmo 16.6.2008.
DT2008:58:6:0586	Poistettua piitä ja kiveä kerroksesta M009. Valok. Kajala Ilmo 16.6.2008.
DT2008:58:6:154_5457	Yleiskuva 1800-luvun jälkipuoliskon laiturirakenteesta matkalla 0 - 4 m. Alkupiste kuvassa DT2008:58:6:154_5457 oikealla näkyvä porras. Kuvattu kaakosta. Valok. Sipilä Jukka 9.5.2008.
DT2008:58:6:154_5458	Yleiskuva 1800-luvun jälkipuoliskon laiturirakenteesta matkalla 4 - 8 m. Alkupiste kuvassa DT2008:58:6:154_5457 oikealla näkyvä porras. Kuvattu kaakosta. Valok. Sipilä Jukka 9.5.2008.



Numero	Sisältö
DT2008:58:6:154_5459	Yleiskuva 1800-luvun jälkipuoliskon laiturirakenteesta matkalla 8 - 12 m. Alkupiste kuvassa DT2008:58:6:154_5457 oikealla näkyvä porras. Kuvattu kaakosta. Valok. Sipilä Jukka 9.5.2008.
DT2008:58:6:154_5460	Yleiskuva 1800-luvun jälkipuoliskon laiturirakenteesta matkalla 12 - 16 m. Alkupiste kuvassa DT2008:58:6:154_5457 oikealla näkyvä porras. Kuvattu kaakosta. Valok. Sipilä Jukka 9.5.2008.
DT2008:58:6:154_5461	Yleiskuva 1800-luvun jälkipuoliskon laiturirakenteesta matkalla 16 - 20 m. Alkupiste kuvassa DT2008:58:6:154_5457 oikealla näkyvä porras. Kuvattu kaakosta. Valok. Sipilä Jukka 9.5.2008.
DT2008:58:6:154_5467	Yleiskuva 1800-luvun jälkipuoliskon laiturirakenteesta matkalla 20 - 24 m. Alkupiste kuvassa DT2008:58:6:154_5457 oikealla näkyvä porras. Kuvattu kaakosta. Valok. Sipilä Jukka 12.5.2008.
DT2008:58:6:155_5543	Yleiskuva 1800-luvun jälkipuoliskon laiturirakenteesta matkalla 24 - 28 m. Alkupiste kuvassa DT2008:58:6:154_5457 oikealla näkyvä porras. Kuvattu kaakosta. Valok. Sipilä Jukka 21.5.2008.
DT2008:58:6:155_5544	Yleiskuva 1800-luvun jälkipuoliskon laiturirakenteesta matkalla 28 - 32 m. Alkupiste kuvassa DT2008:58:6:154_5457 oikealla näkyvä porras. Kuvattu kaakosta. Valok. Sipilä Jukka 21.5.2008.
DT2008:58:6:155_5587	Yleiskuva 1800-luvun jälkipuoliskon laiturirakenteesta matkalla 32 - 36 m (pumppaamo). Alkupiste kuvassa DT2008:58:6:154_5457 oikealla näkyvä porras. Kuvattu kaakosta. Valok. Sipilä Jukka 29.5.2008.
DT2008:58:6:156_5601	Yleiskuva 1800-luvun jälkipuoliskon laiturirakenteesta matkalla 36 - 40 m. Alkupiste kuvassa DT2008:58:6:154_5457 oikealla näkyvä porras. Kuvattu kaakosta. Valok. Sipilä Jukka 29.5.2008.
DT2008:58:6:156_5602	Yleiskuva 1800-luvun jälkipuoliskon laiturirakenteesta matkalla 40 - 44 m. Alkupiste kuvassa DT2008:58:6:154_5457 oikealla näkyvä porras. Kuvattu kaakosta. Valok. Sipilä Jukka 29.5.2008.
DT2008:58:6:156_5603	Yleiskuva 1800-luvun jälkipuoliskon laiturirakenteesta matkalla 44 - 48 m. Alkupiste kuvassa DT2008:58:6:154_5457 oikealla näkyvä porras. Kuvattu kaakosta. Valok. Sipilä Jukka 29.5.2008.
DT2008:58:6:156_5604	Yleiskuva 1800-luvun jälkipuoliskon laiturirakenteesta matkalla 48 - 53 m. Alkupiste kuvassa DT2008:58:6:154_5457 oikealla näkyvä porras. Kuvattu kaakosta. Valok. Sipilä Jukka 29.5.2008.
DT2008:58:6:157_5756	Alue 1, kuoppa 2:n koillisprofiili. Poikkimitta on tasolla 0,00 m mpy. Pääasiallinen maayksikkö M079. Kuvattu lounaasta. Valok. Sipilä Jukka 7.7.2008.
DT2008:58:6:157_5757	Alue 1, kuoppa 2:n lounaisprofiili. Poikkimitta on tasolla 0,00 m mpy. Pääasiallinen maayksikkö M079. Kuvattu koillisesta. Valok. Sipilä Jukka 7.7.2008.
DT2008:58:6:157_5762	Alue 1, kuoppa 2:n kaakkoisprofiilin koillinen puolisko. Kuvattu luoteesta. Valok. Sipilä Jukka 7.7.2008.
DT2008:58:6:157_5763	Alue 1, kuoppa 2:n kaakkoisprofiilin lounaispuolisko. Kuvattu luoteesta. Valok. Sipilä Jukka 7.7.2008.
DT2008:58:6:157_5764	Alue 1, kuoppa 2:n kaakkoisprofiili. Kuvattu luoteesta. Valok. Sipilä Jukka 7.7.2008.
DT2008:58:6:157_5770	Alue 1, kuoppa 1:n kaakkoisprofiilin koillispuolisko. Kuvattu luoteesta. Valok. Sipilä Jukka 7.7.2008.
DT2008:58:6:157_5771	Alue 1, kuoppa 1:n kaakkoisprofiilin lounaispuolisko. Kuvattu luoteesta. Valok. Sipilä Jukka 7.7.2008.
DT2008:58:6:157_5772	Alue 1, kuoppa 1:n kaakkoisprofiili. Kuvattu luoteesta. Valok. Sipilä Jukka 7.7.2008.
DT2008:58:6:157_5774	Alue 1, kuoppa 1:n koillispääty. Poikkimitta 0.00 m mpy. Kuvattu lounaasta. Valok. Sipilä Jukka 8.7.2008.
DT2008:58:6:157_5776	Alue 1, kuoppa 1:n lounaispääty. Kuvattu koillisesta. Valok. Sipilä Jukka 8.7.2008.
DT2008:58:6:158_5820	Alue 1:n luoteisprofiili eli 1800-luvun laiturirakenteen tukimuurin profiili matkalla 0 - 1 m. Alkupiste on kaivannon koillispäässä valokuvan DT2008:58:6:158_5820 oikeassa laidassa. Kuvattu kaakosta. Valok. Sipilä Jukka 15.7.2008.
DT2008:58:6:158_5821	Alue 1:n luoteisprofiili eli 1800-luvun laiturirakenteen tukimuurin profiili matkalla 1 - 2 m. Alkupiste on kaivannon koillispäässä valokuvan DT2008:58:6:158_5820 oikeassa laidassa. Kuvattu kaakosta. Valok. Sipilä Jukka 15.7.2008.
DT2008:58:6:158_5822	Alue 1:n luoteisprofiili eli 1800-luvun laiturirakenteen tukimuurin profiili matkalla 2 - 3 m. Alkupiste on kaivannon koillispäässä valokuvan DT2008:58:6:158_5820 oikeassa laidassa. Kuvattu kaakosta. Valok. Sipilä Jukka 15.7.2008.
DT2008:58:6:158_5823	Alue 1:n luoteisprofiili eli 1800-luvun laiturirakenteen tukimuurin profiili matkalla 3 - 4 m. Alkupiste on kaivannon koillispäässä valokuvan DT2008:58:6:158_5820 oikeassa laidassa. Kuvattu kaakosta. Valok. Sipilä Jukka 15.7.2008.
DT2008:58:6:158_5824	Alue 1:n luoteisprofiili eli 1800-luvun laiturirakenteen tukimuurin profiili matkalla 4 - 5 m. Alkupiste on kaivannon koillispäässä valokuvan DT2008:58:6:158_5820 oikeassa laidassa. Kuvattu kaakosta. Valok. Sipilä Jukka 15.7.2008.







Numero	Sisältö
DT2008:58:6:158_5876	Alue 1:n luoteisprofiili eli 1800-luvun laiturirakenteen tukimuurin profiili matkalla 24 - 25 m. Alkupiste on kaivannon koillispuolella valokuvan DT2008:58:6:158_5820 oikeassa laidassa. Kuvattu kaakosta. Valok. Sipilä Jukka 17.7.2008.
DT2008:58:6:158_5877	Alue 1:n luoteisprofiili eli 1800-luvun laiturirakenteen tukimuurin profiili matkalla 25 - 26 m. Alkupiste on kaivannon koillispuolella valokuvan DT2008:58:6:158_5820 oikeassa laidassa. Kuvattu kaakosta. Valok. Sipilä Jukka 17.7.2008.
DT2008:58:6:158_5878	Alue 1:n luoteisprofiili eli 1800-luvun laiturirakenteen tukimuurin profiili matkalla 26 - 27 m. Alkupiste on kaivannon koillispuolella valokuvan DT2008:58:6:158_5820 oikeassa laidassa. Kuvattu kaakosta. Valok. Sipilä Jukka 17.7.2008.
DT2008:58:6:158_5879	Alue 1:n luoteisprofiili eli 1800-luvun laiturirakenteen tukimuurin profiili matkalla 27 - 28 m. Alkupiste on kaivannon koillispuolella valokuvan DT2008:58:6:158_5820 oikeassa laidassa. Kuvattu kaakosta. Valok. Sipilä Jukka 17.7.2008.
DT2008:58:6:158_5880	Alue 1:n luoteisprofiili eli 1800-luvun laiturirakenteen tukimuurin profiili matkalla 28 - 29 m. Alkupiste on kaivannon koillispuolella valokuvan DT2008:58:6:158_5820 oikeassa laidassa. Kuvattu kaakosta. Valok. Sipilä Jukka 17.7.2008.
DT2008:58:6:158_5881	Alue 1:n luoteisprofiili eli 1800-luvun laiturirakenteen tukimuurin profiili matkalla 29 - 30½ m. Alkupiste on kaivannon koillispuolella valokuvan DT2008:58:6:158_5820 oikeassa laidassa. Kuvattu kaakosta. Valok. Sipilä Jukka 17.7.2008.
DT2008:58:6:158_5882	Alue 1, kuoppa 4:n kaakkoisprofiilin koillispuolisko. Kuvattu luoteesta. Valok. Sipilä Jukka 17.7.2008.
DT2008:58:6:158_5885	Alue 1, kuoppa 4:n kaakkoisprofiilin lounaispuolisko. Kuvattu luoteesta. Valok. Sipilä Jukka 17.7.2008.
DT2008:58:6:158_5886	Alue 1, kuoppa 4:n koillisprofiili. Kuvattu luoteesta. Valok. Sipilä Jukka 17.7.2008.
DT2008:58:6:158_5887	Alue 1, kuoppa 4:n lounaisprofiili. Kuvattu luoteesta. Valok. Sipilä Jukka 17.7.2008.
DT2008:58:6:159_5929	Alue 1, kuoppa 6:n kaakkoisprofiilin koillispuolisko. Kuvattu luoteesta. Valok. Sipilä Jukka 25.7.2008.
DT2008:58:6:159_5933	Alue 1, kuoppa 6:n kaakkoisprofiilin lounaispuolisko. Kuvattu luoteesta. Valok. Sipilä Jukka 25.7.2008.
DT2008:58:6:159_5934	Alue 1, kuoppa 6:n koillisprofiili. Kuvattu lounaasta. Valok. Sipilä Jukka 25.7.2008.
DT2008:58:6:159_5935	Alue 1, kuoppa 6:n lounaisprofiili. Kuvattu koillisesta. Valok. Sipilä Jukka 25.7.2008.
DT2008:58:6:159_5950	Alue 1, kuoppa 5:n kaakkoisprofiilin koillispuolisko. Kuvattu luoteesta. Valok. Sipilä Jukka 30.7.2008.
DT2008:58:6:159_5953	Alue 1, kuoppa 5:n kaakkoisprofiilin lounaispuolisko. Kuvattu luoteesta. Valok. Sipilä Jukka 30.7.2008.
DT2008:58:6:159_5967	Alue 1, kuoppa 7:n kaakkoisprofiilin koillisosa. Kuvattu luoteesta. Valok. Sipilä Jukka 1.8.2008.
DT2008:58:6:159_5968	Alue 1, kuoppa 7:n kaakkoisprofiilin lounaispää. Kuvattu luoteesta. Valok. Sipilä Jukka 1.8.2008.
DT2008:58:6:160_6023	Alue 1, kuoppa 9:n kaakkoisprofiilin koillispuolisko. Kuvattu luoteesta. Valok. Sipilä Jukka 13.8.2008.
DT2008:58:6:160_6093	Alue 1, kuoppa 8:n kaakkoisprofiilin koillispuolisko. Kuvattu luoteesta. Valok. Sipilä Jukka 19.8.2008.
DT2008:58:6:160_6094	Alue 1, kuoppa 8:n kaakkoisprofiilin lounaispää. Kuvattu luoteesta. Valok. Sipilä Jukka 19.8.2008.
DT2008:58:6:5427	Poistetut reunakivet 1 ja 2. Numerointi aloitettu kivirivistön pohjoispäästä. Kuvattu itäkaakosta. Valok. Sipilä Jukka 6.5.2008.
DT2008:58:6:5428	Poistetut reunakivet 2,3 ja 4. Numerointi aloitettu kivirivistön pohjoispäästä. Kuvattu itäkaakosta. Valok. Sipilä Jukka 6.5.2008.
DT2008:58:6:5429	Poistetut reunakivet 4,5 ja 6. Numerointi aloitettu kivirivistön pohjoispäästä. Kuvattu itäkaakosta. Valok. Sipilä Jukka 6.5.2008.
DT2008:58:6:5430	Poistetut reunakivet 6 ja 7. Numerointi aloitettu kivirivistön pohjoispäästä. Kuvattu itäkaakosta. Valok. Sipilä Jukka 6.5.2008.
DT2008:58:6:5431	Poistetut reunakivet 7 ja 8. Numerointi aloitettu kivirivistön pohjoispäästä. Kuvattu itäkaakosta. Valok. Sipilä Jukka 6.5.2008.
DT2008:58:6:5432	Poistetut reunakivet 9 ja 10. Numerointi aloitettu kivirivistön pohjoispäästä. Kuvattu itäkaakosta. Valok. Sipilä Jukka 6.5.2008.
DT2008:58:6:5433	Poistetut reunakivet 10, 11 ja 12. Numerointi aloitettu kivirivistön pohjoispäästä. Kuvattu itäkaakosta. Valok. Sipilä Jukka 6.5.2008.
DT2008:58:6:5434	Poistetut reunakivet 13 ja 14. Numerointi aloitettu kivirivistön pohjoispäästä. Kuvattu itäkaakosta. Valok. Sipilä Jukka 6.5.2008.
DT2008:58:6:5435	Poistetut reunakivet 14 ja 15. Numerointi aloitettu kivirivistön pohjoispäästä. Kuvattu itäkaakosta. Valok. Sipilä Jukka 6.5.2008.
DT2008:58:6:5436pan	Panoraamakuva poistetuista reunakivistä 1- 16. Numerointi aloitettu kivirivistön pohjoispäästä. Kuvattu itäkaakosta. Kuvaan yhdistetty kuvat 5427 - 5436. Valok. Sipilä Jukka 6.5.2008.



Numero	Sisältö
DT2008:58:6:5440	Poistetut reunakivet 17 ja 18 pumppaamon eteläpuolelta. Numerointi aloitettu kivirivistön pohjoispäästä. Kuvattu itäkaakosta. Valok. Sipilä Jukka 6.5.2008.
DT2008:58:6:5441	Poistettu reunakivi 18 pumppaamon eteläpuolelta. Numerointi aloitettu kivirivistön pohjoispäästä. Kuvattu itäkaakosta. Valok. Sipilä Jukka 6.5.2008.
DT2008:58:6:5442	Poistettu reunakivi 19 pumppaamon eteläpuolelta. Numerointi aloitettu kivirivistön pohjoispäästä. Kuvattu itäkaakosta. Valok. Sipilä Jukka 6.5.2008.
DT2008:58:6:5443	Poistetut reunakivet 20 ja 21 pumppaamon eteläpuolelta. Numerointi aloitettu kivirivistön pohjoispäästä. Kuvattu itäkaakosta. Valok. Sipilä Jukka 6.5.2008.
DT2008:58:6:5444	Poistettu reunakivi 21 pumppaamon eteläpuolelta. Numerointi aloitettu kivirivistön pohjoispäästä. Kuvattu itäkaakosta. Valok. Sipilä Jukka 6.5.2008.
DT2008:58:6:5445	Poistetut reunakivet 21, 22 ja 23 pumppaamon eteläpuolelta. Numerointi aloitettu kivirivistön pohjoispäästä. Kuvattu itäkaakosta. Valok. Sipilä Jukka 6.5.2008.
DT2008:58:6:5446	Poistetut reunakivet 23 ja 24 pumppaamon eteläpuolelta. Numerointi aloitettu kivirivistön pohjoispäästä. Kuvattu itäkaakosta. Valok. Sipilä Jukka 6.5.2008.
DT2008:58:6:5447	Poistettu reunakivi 24 pumppaamon eteläpuolelta. Numerointi aloitettu kivirivistön pohjoispäästä. Kuvattu itäkaakosta. Valok. Sipilä Jukka 6.5.2008.
DT2008:58:6:5448	Poistettu reunakivi 25 pumppaamon eteläpuolelta. Numerointi aloitettu kivirivistön pohjoispäästä. Kuvattu itäkaakosta. Valok. Sipilä Jukka 6.5.2008.
DT2008:58:6:5449	Poistetut reunakivet 26 ja 27 pumppaamon eteläpuolelta. Numerointi aloitettu kivirivistön pohjoispäästä. Kuvattu itäkaakosta. Valok. Sipilä Jukka 6.5.2008.
DT2008:58:6:5450	Poistettu reunakivi 27 pumppaamon eteläpuolelta. Numerointi aloitettu kivirivistön pohjoispäästä. Kuvattu itäkaakosta. Valok. Sipilä Jukka 6.5.2008.
DT2008:58:6:5450pan	Panoraamakuva poistetuista kivistä 17 - 27 pumppaamon eteläpuolelta. Numerointi aloitettu kivirivistön pohjoispäästä. Kuvattu itäkaakosta. Panoraamaan yhdistetty kuvat 5439 - 5450. Valok. Sipilä Jukka 6.5.2008.
DT2008:58:6:5492	Länsilaiturin korjaustyömaalla paljastunut kivirakenne (vuoden 2007 kaivauksissa R006). Kuvattu kaakosta Valok. Sipilä Jukka 6.6.2008.
DT2008:58:6:5493	Länsilaiturin korjaustyömaalla paljastunut kivirakenne (vuoden 2007 kaivauksissa R006). Kuvattu kaakosta. Valok. Sipilä Jukka 6.6.2008.
DT2008:58:6:5494	Länsilaiturin korjaustyömaalla paljastunut kivirakenne (vuoden 2007 kaivauksissa R006). Kuvassa Mika Ainasoja. Kuvattu kaakosta. Valok. Sipilä Jukka 6.6.2008.
DT2008:58:6:5495	Länsilaiturin korjaustyömaalla paljastunut kivirakenne (vuoden 2006 kaivauksissa R006). Kuvassa Mika Ainasoja. Kuvattu kaakosta. Valok. Sipilä Jukka 6.6.2008.
DT2008:58:6:5496	Länsilaiturin korjaustyömaalla paljastunut kivirakenne (vuoden 2007 kaivauksissa R006). Kuvassa Päivi Repo. Kuvattu kaakosta. Valok. Sipilä Jukka 6.6.2008.
DT2008:58:6:5497	Länsilaiturin korjaustyömaalla paljastunut kivirakenne (vuoden 2007 kaivauksissa R006). Kuvassa Päivi Repo. Kuvattu kaakosta. Valok. Sipilä Jukka 6.6.2008.
DT2008:58:6:5498	Länsilaiturin korjaustyömaalla paljastunut kivirakenne (vuoden 2007 kaivauksissa R006). Kuvassa Päivi Repo. Kuvattu kaakosta. Valok. Sipilä Jukka 6.6.2008.
DT2008:58:6:5499	Länsilaiturin korjaustyömaalla paljastunut kivirakenne (vuoden 2007 kaivauksissa R006). Kuvassa Päivi Repo. Kuvattu kaakosta. Valok. Sipilä Jukka 6.6.2008.
DT2008:58:6:5503pan	Panoraamakuva länsilaiturin korjaustyömaalta paljastuneesta kivirakenteesta (vuoden 2007 kaivauksissa R006). Panoraamaan yhdistetty neljä digikuvaa (5500 - 5503). Kuvattu kaakosta. Valok. Sipilä Jukka 6.6.2008.
DT2008:58:6:5711	Länsilaiturin korjaustyömaalla paljastunut kellarirakenne. Narut ovat korkeudella 1,00 ja 2,00 mpy, mittojen väli on 1,50 m. Kuvattu kaakosta. Valok. Sipilä Jukka 26.6.2008.
DT2008:58:6:5712	Länsilaiturin korjaustyömaalla paljastunut kellarirakenne. Narut ovat korkeudella 1,00 ja 2,00 mpy, mittojen väli on 1,50 m. Kuvattu kaakosta. Valok. Sipilä Jukka 26.6.2008.
DT2008:58:6:5713	Länsilaiturin korjaustyömaalla paljastunut kellarirakenne. Narut ovat korkeudella 1,00 ja 2,00 mpy, mittojen väli on 1,50 m. Kuvattu kaakosta. Valok. Sipilä Jukka 26.6.2008.
DT2008:58:6:5714	Länsilaiturin korjaustyömaalla paljastunut kellarirakenne. Narut ovat korkeudella 1,00 ja 2,00 mpy, mittojen väli on 1,50 m. Kuvattu kaakosta. Valok. Sipilä Jukka 26.6.2008.
DT2008:58:6:5715	Länsilaiturin korjaustyömaalla paljastunut kellarirakenne. Narut ovat korkeudella 1,00 ja 2,00 mpy, mittojen väli on 1,50 m. Kuvattu kaakosta. Valok. Sipilä Jukka 26.6.2008.
DT2008:58:6:5717	Länsilaiturin korjaustyömaalla paljastunut kellarirakenne. Narut ovat korkeudella 1,00 ja 2,00 mpy, mittojen väli on 1,50 m. Kuvattu eteläkaakosta. Valok. Sipilä Jukka 26.6.2008.
DT2008:58:6:5718	Länsilaiturin korjaustyömaalla paljastuneen kellarirakenteen alapuolista profiilia. Kuvattu kaakosta.. Valok. Sipilä Jukka 26.6.2008.
DT2008:58:6:5893	Poistetut naulat kerroksesta M112. Valok. Sipilä Jukka 21.7.2008.
DT2008:58:6:5894	Poistetut naulat kerroksesta M111. Valok. Sipilä Jukka 21.7.2008.
DT2008:58:6:5895	Poistettuja nauvoja kerroksesta M111. Valok. Sipilä Jukka 21.7.2008.
DT2008:58:6:5896	Poistettuja nauvoja kerroksesta M102. Valok. Sipilä Jukka 21.7.2008.
DT2008:58:6:5897	Poistettuja nauvoja kerroksesta M110. Valok. Sipilä Jukka 21.7.2008.
DT2008:58:6:5898	Poistettuja nauvoja ja rautamöhkäleitä kerroksesta M111. Valok. Sipilä Jukka 21.7.2008.



Numero	Sisältö
DT2008:58:6:6048pan	Panoraamakuva alue 3:n lounaisprofiilista. Yhdistetty kuvat 6044 - 6048. Kuvattu koillisesta Valok. Sipilä Jukka 15.8.2008.
DT2008:58:6:6054pan	Panoraamakuva alue 3:n koillisprofiilista. Yhdistetty kuvat 6049 - 6054. Kuvattu lounaasta. Valok. Sipilä Jukka 15.8.2008.
DT2008:58:6:6168	Poistettuja nauvoja kerroksesta M132. Valok. Sipilä Jukka 25.11.2008.
DT2008:58:6:6169	Poistettuja nauvoja kerroksesta M126. Valok. Sipilä Jukka 25.11.2008.
DT2008:58:6:6170	Poistettuja nauvoja kerroksesta M135. Valok. Sipilä Jukka 25.11.2008.
DT2008:58:6:6171	Poistettuja nauvoja kerroksesta M172. Valok. Sipilä Jukka 25.11.2008.
DT2008:58:6:6172	Poistettuja nauvoja kerroksesta M134. Valok. Sipilä Jukka 25.11.2008.
DT2008:58:6:6173	Poistettuja nauvoja kerroksesta M130. Valok. Sipilä Jukka 25.11.2008.
DT2008:58:6:6174	Poistettuja nauvoja kerroksesta M126. Valok. Sipilä Jukka 25.11.2008.
DT2008:58:6:6175	Poistettuja nauvoja kerroksesta M127. Valok. Sipilä Jukka 25.11.2008.
DT2008:58:6:6176	Poistettuja nauvoja kerroksesta M132. Valok. Sipilä Jukka 25.11.2008.
DT2008:58:6:6177	Poistettuja nauvoja kerroksesta M126. Valok. Sipilä Jukka 25.11.2008.
DT2008:58:6:6436	Poistetut reunakivet 15 ja 16. Numerointi aloitettu kivirivistön pohjoispäästä. Kuvattu itäkaakosta. Valok. Sipilä Jukka 6.5.2008.
KD2008:62	Yleiskuva Itälaiturin kaivauksista. Pintamaan poistoa isolla ja pienellä kaivinkoneella. Oikealla 1800-luvun lopulla rakennettua laiturirakennetta. Kuvan henkilöt: Harri Jokinen, Päivi Repo, Elina Saloranta ja Mika Ainasoja. Kuvattu koillisesta. Valok. Sipilä Jukka 8.5.2008.
KD2008:63	Neljä kaivuria Aurajoen rannoilla. Vasemmalla Itälaiturin kaivaukset, oikealla Länsilaiturin korjausta. Kuvattu Aninkaisten sillalta pohjoiskoillisesta. Valok. Sipilä Jukka 15.5.2008.
KD2008:64	Kiviperustuksen R003:n luoteisprofiilia ja alaosaa. Kuvattu lännestä. Valok. Sipilä Jukka 19.5.2008.
KD2008:65	Kivien nostoa kaivinkoneen avulla kaivannosta. Harri Jokinen nostaa kiveä kaivinkoneen kauhaan. Kuvattu länsiluoteesta. Valok. Sipilä Jukka 16.5.2008.
KD2008:66	Yleiskuva kaivausalue 1:stä. Oikealla 1800-luvun loppupuolella rakennetun laiturin tukimuuria. Kuvattu koillisesta. Valok. Sipilä Jukka 27.5.2008.
KD2008:67	Päivi Repo kaivaa maayksikköä M014. Kuvattu koillisesta. Valok. Sipilä Jukka 29.5.2008.
KD2008:68	Kivi- ja tiilirakenne R005. Keskellä on syksyllä 2007 kaivettu koekuoppa ja sen oikealla puolella oleva haljennut kivi on R034. Kuvattu länsiluoteesta. Valok. Sipilä Jukka 29.5.2008.
KD2008:69	Kivi- ja tiilirakenne R005. Kuvattu länsiluoteesta. Valok. Sipilä Jukka 29.5.2008.
KD2008:70	Maayksikkö M037 on kaivettu pois. Näkyvissä leikkaus L026, puurakenteet R027 ja R031. Oikealla on kerrosta M039. Keskellä oleva maa on M059 ja oikealla olevat kivet ovat rakennetta R049. Vasemmalla maayksikkö M017. Kuvattu länsiluoteesta. Valok. Sipilä Jukka 4.6.2008.
KD2008:71	Puurakenne R022. Etualalla leikkaus L050. Kuvattu pohjoisesta. Valok. Sipilä Jukka 5.6.2008.
KD2008:72	Kerroksesta M079B kuopassa 2 olevat rakenteet R068, R086 ja R087. Kuvattu etelälounaasta. Valok. Sipilä Jukka 3.7.2008.
KD2008:73	Etualalla Harri Jokinen kaivaa maayksikköä M079C kuopassa 1. Taaempaan Harrin maata seuloo Janne Haarala. Kuvattu koillisesta. Valok. Sipilä Jukka 10.7.2008.
KD2008:74	Maija Helamaa ja Janne Haarala seulontapöydän ääressä. Kuvattu lounaasta. Valok. Sipilä Jukka 17.7.2008.
KD2008:75	Harri Jokinen sahaa ajoitusnäytettä (dendroa) paalusta R068. Kuvattu lounaasta. Valok. Sipilä Jukka 17.7.2008.
KD2008:76	Kivien siirtoa kaivannon pohjalla. Henkilöt vasemmalta Maija Helamaa, Janne Haarala ja Harri Jokinen. Kuvattu lounaasta. Valok. Sipilä Jukka 17.7.2008.
KD2008:77	Yleiskuva kaivausalue 3:n luoteisosasta. Keskellä myllynkiven (RF11) alla M130 leikkauksessa L143. Taustalla profiilissa R105 kivirakennetta ja maayksikkö M127. Etualalla leikkaus L120. Kuvattu koillisesta. Valok. Sipilä Jukka 29.7.2008.
KD2008:78	Alue 3 veden vallassa. Maija Helamaa kaivaa ukkoskuuron aikana. Kuvattu länsiluoteesta. Valok. Sipilä Jukka 8.8.2008.
KD2008:79	Yleiskuva alueesta 3. Takaosassa laiturirakenne R177, etupuolella vanhat rantaterassit. Kuvattu länsiluoteesta. Valok. Sipilä Jukka 12.8.2008.
KD2008:80	Alueella 2 oleva kaivorakenne R054 ja sen takainen paaluvistö R163. Kuvattu pohjoisesta. Valok. Sipilä Jukka 6.8.2008.
KD2008:81	Yleiskuva alue 3:sta. Takaosassa keskiaikaisen laiturirakenteen R177:n alimmat tukihirret. Kuvattu länsiluoteesta. Valok. Sipilä Jukka 14.8.2008.
KF2008:1000	Kuoppa 7:n jatko-osassa kerroksesta M079 oleva pata in situ. Kuvattu lännestä. Valok. Sipilä Jukka 6.8.2008.



Numero	Sisältö
KF2008:1001	Yleiskuva alue 3:n kaakkoisosasta, kun maayksiköt M149 ja M158 on kaivettu pois. Näkyvissä keskellä M164, etualalla M165 ja takaosan ojanteessa M166. Näkyvät puurakenteet ovat rakennetta R162. Kuvattu etelästä. Valok. Sipilä Jukka 7.8.2008.
KF2008:1002	Yleiskuva alueesta 3. Etualalla kivirakenne R159 ja maayksikkö M160, vasemmalla leikkaus L142, jonka pohjalla jäänteitä laiturirakenteesta R161. Takaosassa leikkauksen L143 näkyvissä maayksiköt M164, M165 ja M169 sekä puista laiturirakennetta R162. Kuvattu länsiluoteesta. Valok. Sipilä Jukka 7.8.2008.
KF2008:1003	Alue 3:n luoteisosa, kun M157 on kaivettu pois. Kuvattu länsiluoteesta. Valok. Sipilä Jukka 8.8.2008.
KF2008:1004	Rakennetta R170 kaivausalue 3:n luoteisosassa. Kuvattu länsiluoteesta. Valok. Sipilä Jukka 8.8.2008.
KF2008:1005	Rakenteen R170:n kivet alue 3:n luoteisosassa. Kuvattu koillisesta. Valok. Sipilä Jukka 12.8.2008.
KF2008:1006	Rakenteen R177:n kaakkoisreunan paksun hirren keskellä ollut paalun reikä. Kuvattu lännestä. Valok. Sipilä Jukka 12.8.2008.
KF2008:1007	Vanhan laiturirakenteen R177 ylimpiä poikkihirsiä, kun maayksikkö M175 on kaivettu pois. Näkyvä maayksikkö on M178. Kuvattu länsiluoteesta. Valok. Sipilä Jukka 12.8.2008.
KF2008:1008	Vanhan laiturirakenteen R177 ylimpiä poikkihirsiä, kun maayksikkö M175 on kaivettu pois. Näkyvä maayksikkö on M178. Kuvattu lounaasta. Valok. Sipilä Jukka 12.8.2008.
KF2008:1009	Alue 2:n lounaispään kivikkoa R004. Kuvattu koillisesta. Valok. Sipilä Jukka 12.8.2008.
KF2008:1010	Alue 2:n lounaispään kivikkoa R004. Kuvattu lännestä. Valok. Sipilä Jukka 12.8.2008.
KF2008:1011	Kuopasta 8:n salvoksen kohdalta irrotetun hirren koillispää (R067) alapuolelta kuvattuna Valok. Sipilä Jukka 12.8.2008.
KF2008:1012	Kuopan 8:n sisin rakenteeseen R067:ään kuulunut pitkittäishirsi poistettuna. Poistetun hirren alapuolella on ollut pystypaalu. Kuvattu koillisesta. Valok. Sipilä Jukka 12.8.2008.
KF2008:1013	Yleiskuva alueesta 3. Takaosassa laiturirakenne R177, etupuolella vanhat rantaterassit. Kuvattu länsiluoteesta. Valok. Sipilä Jukka 12.8.2008.
KF2008:1014	Laiturirakenteen R177:n luoteisreunan hirsien sidoksia. Kuvattu itäkaakosta. Valok. Sipilä Jukka 13.8.2008.
KF2008:1015	Vanhan laiturirakenteen R177:n luoteisreunan ylähirret. Hirsien oikealla puolella maayksikkö M181 ja vasemmalla puolella M172. Kuvattu lounaasta. Valok. Sipilä Jukka 13.8.2008.
KF2008:1016	Vanhan laiturirakenteen R177:n luoteisreunan ylähirret. Hirsien etupuolella maayksikkö M181. Kuvattu lounaasta. Valok. Sipilä Jukka 13.8.2008.
KF2008:1017	Rakenteen R177 luoteisreunaa ylimmän reunahirren poistamisen jälkeen. Kuvattu lounaasta Valok. Sipilä Jukka 13.8.2008.
KF2008:1018	Alue 3:n kaakkoisosassa, kun M179 ja M181 on kaivettu pois rakenteen R177 alimpien hirsien päältä. Kuvattu etelälounaasta. Valok. Sipilä Jukka 14.8.2008.
KF2008:1019	Alue 3:n kaakkoisosassa, kun M179 ja M181 on kaivettu pois rakenteen R177 alimpien hirsien päältä. Kuvattu koillisesta. Valok. Sipilä Jukka 14.8.2008.
KF2008:1020	Alue 3, taustalla vanhaa laiturirakennetta R177, kun maayksiköt M179 ja M181 on kaivettu pois. Kuvattu länsiluoteesta. Valok. Sipilä Jukka 14.8.2008.
KF2008:1021	Laiturirakenteen R177:n alimman luoteishirren lävistävä paalu. Kuvattu koillisesta. Valok. Sipilä Jukka 14.8.2008.
KF2008:1022	Rakenteen R067 pitkittäishirsi ja poikki puu kuopassa 9. Kuvattu koillisesta. Valok. Sipilä Jukka 15.8.2008.
KF2008:1023	Rakenteen R067 pitkittäishirsi ja poikki puu kuopassa 9. Kuvattu luoteesta. Valok. Sipilä Jukka 15.8.2008.
KF2008:1024	Rakenteen R177:n alushirren sidoksia. Valok. Sipilä Jukka 18.8.2008.
KF2008:1025	Rakenteen R177:n alushirren sidos lähikuvassa. Valok. Sipilä Jukka 18.8.2008.
KF2008:1026	Rakenteen R177:n hirren sidos lähikuvassa. Valok. Sipilä Jukka 18.8.2008.
KF2008:1027	Rakenteen 177:n kaakkoisen paksun hirren lovi, jonka paalu lävisti. Valok. Sipilä Jukka 18.8.2008.
KF2008:804	Yleiskuva Itälaiturista ennen pintamaan poistoa. Taustalla Elina Saloranta, Päivi Repo, Harri Jokinen ja Mika Ainasoja. Kuvattu koillisesta. Valok. Sipilä Jukka 5.5.2008.
KF2008:805	Itälaiturin nurmikon alta paljastunut mukulakivistä tehty vesikouru pintakerroksessa (M001). Kuvattu lounaasta. Valok. Sipilä Jukka 5.5.2008.
KF2008:806	Yleiskuva pintamaan poistosta kahdella kaivurilla. Kuvattu koillisesta. Valok. Sipilä Jukka 5.5.2008.
KF2008:807	Yleiskuva 1800-luvun jälkipuoliskon laiturirakenteesta matkalla 0 - 4 m. Alkupiste kuvassa KF2008:807 oikealla näkyvä porras. Kuvattu kaakosta. Valok. Sipilä Jukka 9.5.2008.
KF2008:808	Yleiskuva 1800-luvun jälkipuoliskon laiturirakenteesta matkalla 4 - 8 m. Alkupiste kuvassa KF2008:807 oikealla näkyvä porras. Kuvattu kaakosta. Valok. Sipilä Jukka 9.5.2008.



Numero	Sisältö
KF2008:809	Yleiskuva 1800-luvun jälkipuoliskon laiturirakenteesta matkalla 8 - 12 m. Alkupiste kuvassa KF2008:807 oikealla näkyvä porras. Kuvattu kaakosta. Valok. Sipilä Jukka 9.5.2008.
KF2008:810	Yleiskuva 1800-luvun jälkipuoliskon laiturirakenteesta matkalla 12 - 16 m. Alkupiste kuvassa KF2008:807 oikealla näkyvä porras. Kuvattu kaakosta. Valok. Sipilä Jukka 9.5.2008.
KF2008:811	Yleiskuva 1800-luvun jälkipuoliskon laiturirakenteesta matkalla 16 - 20 m. Alkupiste kuvassa KF2008:807 oikealla näkyvä porras. Kuvattu kaakosta. Valok. Sipilä Jukka 9.5.2008.
KF2008:812	Itälaiturin 1800-luvun jälkipuolella rakennettua laiturirakennetta. Taustalla Aki Leinonen ja Päivi Repo. Kuvattu koillisesta. Valok. Sipilä Jukka 12.5.2008.
KF2008:813	Pintamaan alta paljastunut kivikko, rakenne R002. Kuvattu pohjoiskoillisesta. Valok. Sipilä Jukka 12.5.2008.
KF2008:814	Yleiskuva 1800-luvun jälkipuoliskon laiturirakenteesta matkalla 20 - 24 m. Alkupiste kuvassa KF2008:807 oikealla näkyvä porras. Kuvattu kaakosta. Valok. Sipilä Jukka 12.5.2008.
KF2008:815	Rakennuksen kiviperustaa profiilissa, rakenne R003. Kuvattu pohjoisluoteesta. Valok. Sipilä Jukka 12.5.2008.
KF2008:816	Kiviperustukseen, rakenne R003:een liittyvä porrasrakenne. Kuvattu luoteesta. Valok. Sipilä Jukka 12.5.2008.
KF2008:817	Länsilaiturin profiilissa ollut porrasrakenne. Vuoden 2007 länsilaiturin kaivauksissa kohdassa on ollut rakenne R006) Valok. Sipilä Jukka 15.5.2008.
KF2008:818	Neljä kaivuria Aurajoen rannoilla. Vasemmalla Itälaiturin kaivaukset, oikealla Länsilaiturin korjausta. Kuvattu Aninkaisten sillalta pohjoiskoillisesta. Valok. Sipilä Jukka 15.5.2008.
KF2008:819	Neljä kaivuria Aurajoen rannoilla. Vasemmalla Itälaiturin kaivaukset, oikealla Länsilaiturin korjausta. Kuvattu Aninkaisten sillalta pohjoiskoillisesta. Valok. Sipilä Jukka 15.5.2008.
KF2008:820	Kiviperustuksen R003:n alaosaa. Kuvattu länsiluoteesta. Valok. Sipilä Jukka 15.5.2008.
KF2008:821	Itälaiturin alue 1:n koillispuolella ollut kivi- ja savikerros M001B. Kuvattu koillisesta. Valok. Sipilä Jukka 16.5.2008.
KF2008:822	Itälaiturin alue 1:n koillispuolella ollut kivi- ja savikerros M001B. Kuvattu lounaasta. Valok. Sipilä Jukka 16.5.2008.
KF2008:823	Kiviperustuksen R003:n luoteisprofiilia ja alaosaa. Kuvattu länsiluoteesta. Valok. Sipilä Jukka 19.5.2008.
KF2008:824	Kiviperustuksen R003:n luoteisprofiilia ja alaosaa. Kuvattu länsiluoteesta. Valok. Sipilä Jukka 19.5.2008.
KF2008:825	Yleiskuva 1800-luvun jälkipuoliskon laiturirakenteesta matkalla 24 - 28 m. Alkupiste kuvassa KF2008:807 oikealla näkyvä porras. Kuvattu kaakosta. Valok. Sipilä Jukka 19.5.2008.
KF2008:826	Yleiskuva 1800-luvun jälkipuoliskon laiturirakenteesta matkalla 28 - 32 m. Alkupiste kuvassa KF2008:807 oikealla näkyvä porras. Kuvattu kaakosta. Valok. Sipilä Jukka 19.5.2008.
KF2008:827	Kivirakenne R004, alue 2. Kuvattu länsiluoteesta. Valok. Sipilä Jukka 21.5.2008.
KF2008:828	Tiilirakenne R005, jonka oikealla puolella vuoden 2007:n koekuoppa. Kuvattu länsiluoteesta. Valok. Sipilä Jukka 22.5.2008.
KF2008:829	Kivilatomus R004 ja sen edustalla olevat pienet kivet alueella 2. Kuvattu pohjoisesta. Valok. Sipilä Jukka 23.5.2008.
KF2008:830	Kivilatomus R004 ja sen edustan kivet alueella 2. Kuvattu länsiluoteesta. Valok. Sipilä Jukka 23.5.2008.
KF2008:831	Tiilirakenne R005. Rakenteen pohjoispuolella (vasemmalla) palomaata M006 ja purkuryönää M008. Kuvattu länsiluoteesta. Valok. Sipilä Jukka 26.5.2008.
KF2008:832	Kivilatomus R004:n profiili alueella 2. Mittanarut ovat korkeudella 1,00 ja 1,50 sekä 2,00 metrin korkeudella. Kuvattu länsiluoteesta. Valok. Sipilä Jukka 26.5.2008.
KF2008:833	Kivirakenne R007. Vasemmalla palomaata M006. Kuvattu länsiluoteesta. Valok. Sipilä Jukka 27.5.2008.
KF2008:834	Yleiskuva kaivausalue 1:stä. Kuvattu koillisesta. Valok. Sipilä Jukka 27.5.2008.
KF2008:835	Kivi- ja puurakenne R013 (vasemmalla) kivirakenteen R007:n koillispuolella. Kuvattu länsiluoteesta. Valok. Sipilä Jukka 27.5.2008.
KF2008:836	Tiili- ja kivirakenteen (R005A) vasemmalla puolella kerroksesta M008 paljastuneet palaneet puut R005B. Kuvattu länsiluoteesta. Valok. Sipilä Jukka 27.5.2008.
KF2008:837	Palaneiden puiden jäännöksiä alemmassa palokerroksessa M009. Paljastumassa puurakennetta R022. Kuvattu etelästä. Valok. Sipilä Jukka 27.5.2008.
KF2008:838	Palaneet puut R005B kivi- ja tiilirakenteen R005 koillispuolella. Ympäriällä alempi palokerros M009. Kuvattu länsiluoteesta. Valok. Sipilä Jukka 28.5.2008.
KF2008:839	Rakenteen R005B:n alimmat palaneet puut. Kuvattu länsiluoteesta. Valok. Sipilä Jukka 28.5.2008.
KF2008:840	Yleiskuva kaivausalueelta 1. Taustalla kivi- ja tiilirakenne R005. Sen lounaispuolella (etupuolella) oleva iso haljennut kivi on R034. Kuvan oikeassa alakulmassa näkyvä iso kivi on rakennetta R035. Rakenteita ympäröivä palomaa on kerrosta M009. Kuvattu lounaasta. Valok. Sipilä Jukka 28.5.2008.



Numero	Sisältö
KF2008:841	Kivi- ja tiilirakenne R005. Keskellä on syksyllä 2007 kaivettu koekuoppa ja sen oikealla puolella oleva haljennut kivi on R034. Kuvattu länsiluoteesta. Valok. Sipilä Jukka 28.5.2008.
KF2008:842	Yleiskuva 1800-luvun jälkipuoliskon laiturirakenteesta matkalla 32 - 36 m (pumppaamon kohta). Alkupiste kuvassa KF2008:807 oikealla näkyvä porras. Kuvattu kaakosta. Valok. Sipilä Jukka 29.5.2008.
KF2008:843	Taustalla savimaa M014, näkyvissä puurakennetta R015. Iso kivi on rakennetta R035. Kuvattu etelälounaasta. Valok. Sipilä Jukka 29.5.2008.
KF2008:844	Yleiskuva kaivausalueesta 1. Kaivettu palokerrosta M009:ää. Näkyvät rakenteet taustalta alkaen: Takimmainen iso kivi R033, kivi- ja tiilirakenne R005, haljennut kivi R034 sekä lähin iso kivi R035. Kuvattu lounaasta. Valok. Sipilä Jukka 29.5.2008.
KF2008:845	Yleiskuva kaivausalueesta 1. Etualan iso kivi on R033, jonka takana on kivi- ja tiilirakenne R005. Kivi- ja tiilirakenteen takana oleva haljennut kivi on rakennetta R034 ja sen takainen iso kivi R035. Kuvattu koillisesta. Valok. Sipilä Jukka 29.5.2008.
KF2008:846	Yleiskuva 1800-luvun jälkipuoliskon laiturirakenteesta matkalla 36 - 40 m (pumppaamosta etelään). Alkupiste kuvassa KF2008:807 oikealla näkyvä porras. Kuvattu kaakosta. Valok. Sipilä Jukka 29.5.2008.
KF2008:847	Yleiskuva 1800-luvun jälkipuoliskon laiturirakenteesta matkalla 40 - 44 m (pumppaamosta etelään). Alkupiste kuvassa KF2008:807 oikealla näkyvä porras. Kuvattu kaakosta. Valok. Sipilä Jukka 29.5.2008.
KF2008:848	Yleiskuva 1800-luvun jälkipuoliskon laiturirakenteesta matkalla 44 - 48 m (pumppaamosta etelään). Alkupiste kuvassa KF2008:807 oikealla näkyvä porras. Kuvattu kaakosta. Valok. Sipilä Jukka 29.5.2008.
KF2008:849	Yleiskuva 1800-luvun jälkipuoliskon laiturirakenteesta matkalla 48 - 53 m (pumppaamosta etelään). Alkupiste kuvassa KF2008:807 oikealla näkyvä porras. Kuvattu kaakosta. Valok. Sipilä Jukka 29.5.2008.
KF2008:850	Kivi- ja tiilirakenne R005 (oikealla) ja palaneet puut R005B (vasemmalla). Kuvattu länsiluoteesta. Valok. Sipilä Jukka 29.5.2008.
KF2008:851	Alemman palokerroksen M009 alta paljastuneet palaneet puut R022. Kuvattu länsiluoteesta. Valok. Sipilä Jukka 29.5.2008.
KF2008:852	Kivikko R021 ja sitä ympäröivä maa M020. Kuvattu länsiluoteesta. Valok. Sipilä Jukka 30.5.2008.
KF2008:853	Alemmasta palokerroksen M009 alta paljastuneet palaneet puut R022. Kuvattu pohjoisesta. Valok. Sipilä Jukka 30.5.2008.
KF2008:854	Kerroksen M016 alta paljastunutta puurakennetta (R015) kivirakenteen R007:n koillispuolella. Näkyvissä myös maayksikköä M023. Kuvattu länsiluoteesta. Valok. Sipilä Jukka 30.5.2008.
KF2008:855	Kivirakenteen R007:n koillispuoliset rakenteet R013 ja R015. Näkyvissä maayksikkö M023. Kuvattu länsiluoteesta. Valok. Sipilä Jukka 2.6.2008.
KF2008:856	Kivi- ja tiilirakenteen R005A:n suhde palaneeseen puurakenteeseen R005B:hen. Kuvattu länsiluoteesta. Valok. Sipilä Jukka 2.6.2008.
KF2008:857	Profilissa näkyvä leikkaus L024 ja leikkauksen täyttö M025. Kuvattu länsiluoteesta Valok. Sipilä Jukka 2.6.2008.
KF2008:858	Rakenteen R005:den alin tiilivarvi. Kuvattu länsiluoteesta. Valok. Sipilä Jukka 2.6.2008.
KF2008:859	"Puupeti" R015. Oikealla leikkaus L026 leikkaa kerroksen M017. Leikkauksessa pilkottaa rakennetta R027. Rakenteiden välissä maayksikkö M028. Kuvattu länsiluoteesta. Valok. Sipilä Jukka 2.6.2008.
KF2008:860	Kivi- ja tiilirakenteen R005A:n alimmat kivet. Kuvattu länsiluoteesta. Valok. Sipilä Jukka 3.6.2008.
KF2008:861	Puurakenteen R022 alimpia palaneita puita. Kuvattu länsiluoteesta. Valok. Sipilä Jukka 3.6.2008.
KF2008:862	Rakenteen R027 puut. Oikealla leikkaus L026. Maayksikkö M028:n alta paljastumassa savimaa M029 ja R031. Kuvattu länsiluoteesta. Valok. Sipilä Jukka 3.6.2008.
KF2008:863	Kivirakenne R007. Rakenteen vasemmalla puolella leikkaus L026 ja puurakennetta R027. Rakenteen R007:n ympärillä laastimaa M030. Kuvattu länsiluoteesta. Valok. Sipilä Jukka 3.6.2008.
KF2008:864	Yleiskuva rakenteesta R007 ja sen koillispuolisista yksiköistä: L026, R027, R029 ja M017. Kivirakenteen R007 ympärillä M030. Kuvattu länsiluoteesta. Valok. Sipilä Jukka 3.6.2008.
KF2008:865	Alue 2 pintamaan poiston jälkeen. Kuvattu etelästä. Valok. Sipilä Jukka 3.6.2008.
KF2008:866	Maayksikkö M032 on kaivettu pois. Puurakenne R031 on paljastunut kokonaisuudessaan. Oikealla leikkauksessa L026 ollut puu R027. Vasemmalla laastimaa M017, oikealla laastipitoista maata M030 ja R049. Kuvan keskellä R27:n ja R031:n välissä näkyy maayksikkö M059:n pinta. Kuvattu länsiluoteesta. Valok. Sipilä Jukka 4.6.2008.
KF2008:867	Maayksikkö M037 on kaivettu pois. Näkyvissä leikkaus L026, puurakenteet R027 ja R031. Oikealla on kerrosta M039. Keskellä oleva maa on M059 ja oikealla olevat kivet ovat rakennetta R049. Vasemmalla maayksikkö M017. Kuvattu länsiluoteesta. Valok. Sipilä Jukka 4.6.2008.



Numero	Sisältö
KF2008:868	Yleiskuva rakenteen R007:n alaosa, kun maayksikkö M039 on kaivettu pois. Vasemmalla rakennetta R027 leikkauksessa L026. Esillä R007:n yhteydessä ollut laastinen kerros M030. Kuvattu länsiluoteesta. Valok. Sipilä Jukka 4.6.2008.
KF2008:869	Hiiltyneistä puista muodostunut rakenne R022. Kuvattu pohjoiskoillisesta. Valok. Sipilä Jukka 4.6.2008.
KF2008:870	Puurakenne R022. Etualalla leikkaus L050. Kuvattu pohjoisesta. Valok. Sipilä Jukka 5.6.2008.
KF2008:871	Rakenteen R040 alimmat hiiltyneet puut. Rakenteen alapuolella maayksikkö M036. Kuvattu länsiluoteesta. Valok. Sipilä Jukka 5.6.2008.
KF2008:872	Hiiltynyt puurakenne R043, joka paljastui M009:n alta. Kuvattu länsiluoteesta. Valok. Sipilä Jukka 5.6.2008.
KF2008:873	Rakenteen R040 alapuolista maata M036 kaivettaessa paljastuneet liuskekivet. Kuvattu länsiluoteesta. Valok. Sipilä Jukka 5.6.2008.
KF2008:874	Kivirakenne R007 ja sen koillispuolella olevat rakenteet R027 ja R031, kun maayksikkö M030 on kaivettu pois. Puun R027:n oikealla puolella on kivirivi R049 ja siitä oikealle kivirykelmä R051. Niiden välissä hiiltyneiden puukappaleiden alla on M046. Sen ja kivirivin R049 välissä on lisäksi pienialainen maa-aineskeskittymä M037. Kuvattu länsiluoteesta. Valok. Sipilä Jukka 5.6.2008.
KF2008:875	Hiiltyneistä puista koostuva rakenne R022. Kuvattu länsiluoteesta. Valok. Sipilä Jukka 5.6.2008.
KF2008:876	"Puupeti" R048 laastimaassa M017. Etualalla laiturileikkausta L050. Kuvattu länsiluoteesta. Valok. Sipilä Jukka 9.6.2008.
KF2008:877	Maayksiköstä M036 löytyi liuskekiveä lähes neljä ämpärillistä. Valok. Sipilä Jukka 9.6.2008.
KF2008:878	Maayksikkö M055, joka paljastui M036:den ja rakenteen R005:den alta. Kuvattu länsiluoteesta. Valok. Sipilä Jukka 9.6.2008.
KF2008:879	Hiiltyneistä puista koostuva rakenne R022. Kuvattu lännestä. Valok. Sipilä Jukka 9.6.2008.
KF2008:880	Vanhan laiturirakenteen heiluvia kiviä kiilattiin puukiiloilla, jotteivät kivet pääsisi irtautumaan. Kuvattu itäkaakosta. Valok. Sipilä Jukka 9.6.2008.
KF2008:881	Maayksikkö M046 ja rakenteen R031 lankku on poistettu. Vasemmalla laastimaa M017. Puu R049B on näkyvissä, siitä oikealle M059. Kuvattu länsiluoteesta. Valok. Sipilä Jukka 10.6.2008.
KF2008:882	Vuonna 2007 kaivetun koekuopan profiiliin jääneet puut R063. Kuvattu länsiluoteesta. Valok. Sipilä Jukka 11.6.2008.
KF2008:883	Historiallisen sähköpylvään jalustan muodostama leikkaus L011. Ympärillä maayksikkö M052. Kuvattu länsiluoteesta. Valok. Sipilä Jukka 11.6.2008.
KF2008:884	Kaivorakenne R054 alkaa paljastumaan kaivausalueella 2. Ympäröivä savimaa on kerrosta M053. Kuvattu pohjoiskoillisesta. Valok. Sipilä Jukka 11.6.2008.
KF2008:885	Kaivorakenne R054 alkaa paljastumaan kaivausalueella 2. Ympäröivä savimaa on kerrosta M053. Kuvattu lounaasta. Valok. Sipilä Jukka 11.6.2008.
KF2008:886	Maayksikkö M036 alta paljastunutta puurakennetta R063 vuonna 2007 kaivetun koekuopan reunasta (Vuoden 1987 koekuopan vastaava rakenne oli R018). Kuvattu länsiluoteesta. Valok. Sipilä Jukka 11.6.2008.
KF2008:887	Hiiltyneen puurakenteen R022 alimmaisat puut. Kuvattu länsiluoteesta. Valok. Sipilä Jukka 11.6.2008.
KF2008:888	Rakenne R007 alapuolisten kerrosten alta paljastuneet ensimmäiset vanhaan laiturirakenteeseen R067 liittyneet puut. Kuvattu länsiluoteesta. Valok. Sipilä Jukka 11.6.2008.
KF2008:889	Hiiltyneen puurakenteen R022 alimpia puita maayksikkö M064 päällä. Kuvattu länsiluoteesta. Valok. Sipilä Jukka 11.6.2008.
KF2008:890	Hiiltyneen puurakenteen R022 alimpia puita maayksikkö M064 päällä. Kuvattu länsiluoteesta. Valok. Sipilä Jukka 13.6.2008.
KF2008:891	Vuonna 2007 kaivettu koekuoppa tyhjennettynä täyttömaasta. Ympäröivä maakerros M017. Kuvattu länsiluoteesta. Valok. Sipilä Jukka 13.6.2008.
KF2008:892	Vanhan laiturirakenteen R067 koillispää ja paaluja R068. Taustalla rinteessä olevat lahot puut ovat rakennetta R069 ja niiden alla olevat reunapuut rakennetta R070. Kuvattu länsiluoteesta. Valok. Sipilä Jukka 16.6.2008.
KF2008:893	Vanhan laiturirakenteen R067 koillispäätä ja paaluja R068. Näkyvissä puurakennetta R070. Kuvattu lounaasta. Valok. Sipilä Jukka 16.6.2008.
KF2008:894	Vanhan laiturirakenteen R067 koillispäätä ja paaluja R068. Näkyvissä puurakennetta R070. Kuvattu lounaasta. Valok. Sipilä Jukka 16.6.2008.
KF2008:895	Vanhan laiturirakenteen R067 koillispää ja paaluja R068. Taustalla rinteessä olevat lahot puut ovat rakennetta R069 ja niiden alla olevat reunapuut rakennetta R070. Rakenteet R069 ja R070 ovat leikkauksessa L076. Kuvattu länsiluoteesta. Valok. Sipilä Jukka 18.6.2008.
KF2008:896	Rakenteen R070 luoteiskulman salvos. Kuvattu koillisesta. Valok. Sipilä Jukka 18.6.2008.



Numero	Sisältö
KF2008:897	Rakennetta R070 ja R069 leikkauksessa L076. Vasemmalla näkyy vanhaa laiturirakennetta R067. Kuvattu lounaasta. Valok. Sipilä Jukka 18.6.2008.
KF2008:898	Rakenteen R070:n lounaissalvos. Kuvattu koillisesta. Valok. Sipilä Jukka 18.6.2008.
KF2008:899	Rakenteen R070:n NW-SE -suuntaisen puulinjan alta paljastuneet kivet ja tiilenpalat (R070B) leikkauksessa L076. Vasemmalla vanhaa laiturirakennetta R067 ja paaluja R068. Oikeassa yläreunassa lahoa puurakennetta R069. Kuvattu lounaasta. Valok. Sipilä Jukka 19.6.2008.
KF2008:900	Yleiskuva kaivausalueesta 1. Pääosa kaivausalueesta on kaivettu M073:n pintaan. Kuvattu koillisesta. Valok. Sipilä Jukka 19.6.2008.
KF2008:901	Yleiskuva kaivausalueesta 1. Pääosa alueesta kaivettu M073:n pintaan. Kuvattu lounaasta. Valok. Sipilä Jukka 19.6.2008.
KF2008:902	Rakenteen R078 lahoja ja palaneita puita kerroksen M077:n alla ja seassa. Kuvattu länsiluoteesta. Valok. Sipilä Jukka 24.6.2008.
KF2008:903	Etualalla rakenteen R078:n puita, taaempaa vanhaa laiturirakennetta R067. Paljastumassa savipinta 079A. Kuvattu koillisesta. Valok. Sipilä Jukka 24.6.2008.
KF2008:904	M079:ään kaivettu kuoppa 1 kaivausalue 1:n koillispuolella. M079 kaivettiin kolmen metrin pätkissä ja kaivantojen väli oli kymmenen metriä. Valok. Sipilä Jukka 25.6.2008.
KF2008:905	Paalut R068 kuoppa 1:n ja laiturirakenteen R067 välillä. Kuvattu lounaasta. Valok. Sipilä Jukka 25.6.2008.
KF2008:906	Kuopasta 1 M079:ää kaivettaessa löytnyt kankaan pala (TMM22518:KT079:001) in situ. Taustalla paaluja R068. Kuvattu lounaasta. Valok. Sipilä Jukka 25.6.2008.
KF2008:907	Jokeen päin kallistuneita paaluja (R068) alueella 1 kohdassa, johon kaivettiin kuoppa 2. Kuvattu luoteesta. Valok. Sipilä Jukka 25.6.2008.
KF2008:908	Länsilaiturin profiilista paljastuneet kellarin jäännökset. Kuvattu idästä. Valok. Sipilä Jukka 26.6.2008.
KF2008:909	Pystypaalut R068 alueella 1, kun kuoppa 1 on kaivettu M079B:n pintaan. Kuvattu länsiluoteesta. Valok. Sipilä Jukka 26.6.2008.
KF2008:910	Pystypaalut R068 alueella 1, kun kuoppa 1 on kaivettu M079B:n pintaan. Kuvattu etelälounaasta. Valok. Sipilä Jukka 26.6.2008.
KF2008:911	Rakenteen R082 puita. Kuvattu etelälounaasta. Valok. Sipilä Jukka 26.6.2008.
KF2008:912	Alue 1 kuoppa 2. M079A on kaivettu pois, esillä M079B:n pinta sekä paalujen R068 päät. Kuvattu länsiluoteesta. Valok. Sipilä Jukka 26.6.2008.
KF2008:913	Alueella 1 kuoppa 2. Esillä paaluja R068 sekä rakennetta R085 vasemmassa yläkulmassa. Näkyvä maayksikkö on M079B. Kuvattu länsiluoteesta. Valok. Sipilä Jukka 1.7.2008.
KF2008:914	Rakenne R085 kuopassa 2. Näkyvä maayksikkö on M079B. Kuvattu länsiluoteesta. Valok. Sipilä Jukka 1.7.2008.
KF2008:915	Kuopasta 1 nostetut paalut R068. Valok. Sipilä Jukka 1.7.2008.
KF2008:916	Kuoppa 2 alueella 1. Näkyvissä paaluja R068 ja maayksikkö M079B sekä ranka rakenteesta R086. Kuvattu länsiluoteesta. Valok. Sipilä Jukka 1.7.2008.
KF2008:917	Kuopasta 1 nostetut paalut R068 mitoilla. Valok. Sipilä Jukka 1.7.2008.
KF2008:918	Rakenne R084 kuopassa 1 kerroksessa M079C. Kuvattu länsiluoteesta. Valok. Sipilä Jukka 2.7.2008.
KF2008:919	Rakenne 084 kuopassa 1 kerroksessa M079C. Kuvattu etelälounaasta. Valok. Sipilä Jukka 2.7.2008.
KF2008:920	Kuoppa 1:n luoteisprofiilista paljastuneet puut profiilia suoritettaessa. Maayksikkö M079C, puurakenteet R084 ja R068. Kuvattu etelästä. Valok. Sipilä Jukka 2.7.2008.
KF2008:921	Kuoppa 1:n lounais- ja luoteisprofiilin kulmassa näkyvä resentti puu. Kuvattu koillisesta. Valok. Sipilä Jukka 2.7.2008.
KF2008:922	Kuopasta 1 nostetut rakenteen R084 puut. Oikealla puiden lounaispuolella. Valok. Sipilä Jukka 2.7.2008.
KF2008:923	Kuopasta 1 nostettujen puiden R084 lounaispuolella veistojäljet. Valok. Sipilä Jukka 2.7.2008.
KF2008:924	Kuoppa 2 alueella 1. Maayksikkö M079B kaivettu suurimmaksi osaksi pois. Esillä paalurakennetta R068 ja osia rakenteesta R086. Kuvattu länsiluoteesta. Valok. Sipilä Jukka 2.7.2008.
KF2008:925	Kuopan 2 paalut (R068) alueella 1 ovat kallistuneet jokea kohden. Päälimmäinen vaakapuu kuuluu rakenteeseen R086, jonka alta on paljastumassa hirsi R087. Paljastumassa M079C maayksikkö M079B:n alta. Kuvattu lounaasta. Valok. Sipilä Jukka 2.7.2008.
KF2008:926	Kuoppa 2 alueella 1 on kaivettu M079C:n pintaan. Pystypaalut R068 ovat jokea kohden kallellaan. Pohjassa näkyvät ohuet puut kuuluvat rakenteeseen R086 ja alalaidan hirret rakenteeseen R087. Kuvattu länsiluoteesta. Valok. Sipilä Jukka 3.7.2008.
KF2008:927	Kuoppa 2 alueella 1 on kaivettu M079C:n pintaan. Pystypaalut R068 ovat jokea kohden kallellaan. Pohjassa näkyvät ohuet puut kuuluvat rakenteeseen R086 ja vasemman laidan hirret rakenteeseen R087. Kuvattu etelälounaasta. Valok. Sipilä Jukka 3.7.2008.



Numero	Sisältö
KF2008:928	Kuoppa 2 alueella 1 on kaivettu M079C:n pintaan. Pystypaalut R068 ovat jokea kohden kallellaan. Pohjassa näkyvät ohuet puut kuuluvat rakenteeseen R086 ja oikean laidan hirret rakenteeseen R087. Kuvattu koillisesta. Valok. Sipilä Jukka 3.7.2008.
KF2008:929	Kuoppa 1 alueella 1 pohjaan kaivettuna. Kuvattu länsiluoteesta. Valok. Sipilä Jukka 3.7.2008.
KF2008:930	Kuoppa 1 alueella 1 pohjaan kaivettuna. Kuvattu lounaasta. Valok. Sipilä Jukka 3.7.2008.
KF2008:931	Alueella 3 pintamaata poistettaessa esiin tullut 1900-luvun katupinta R089. Vasemmalla kaapelikaivannon leikkaus L094. Kuvattu lounaasta. Valok. Sipilä Jukka 3.7.2008.
KF2008:932	Kantojen tuhoamista Brahenpuistossa. Valok. Sipilä Jukka 3.7.2008.
KF2008:933	Kuopassa 3 alueella 1 vanhan laiturirakenteen R067 hirret päättyvät pumppaamon leikkaukseen L012. Kaivannossa myös pystypaaluja R068. Kuvattu länsiluoteesta. Valok. Sipilä Jukka 7.7.2008.
KF2008:934	Alue 1:n lounaispää. Etualalla kuoppa 3, jossa vanha laiturirakenne R067 kaartuu kadulle päin, vrt., taustalla näkyvään vastaavaan rakenteeseen. Laiturirakenne päättyy leikkaukseen L012. Esillä mm. täyttömaata M065:ttä. Kuvattu lounaasta. Valok. Sipilä Jukka 7.7.2008.
KF2008:935	Kuvassa 1800-luvun katupintaa R090. Oikealla kaapelileikkaus L094 ja etualalla vanhempaa kaapelileikkausta L095. Katupinnan ja sen istutushiekan alla (näkyvällä vasemmalla) on maayksikkö M101. Kuvattu lounaasta. Valok. Sipilä Jukka 7.7.2008.
KF2008:936	Vasemmalla katupinta täyttöineen (R090) 1800-luvun lopulta ja oikealla katupinta R096 1800-luvun alkupuolelta. Oikealla viemärikaivannon leikkaus L092. Kuvattu lounaasta. Valok. Sipilä Jukka 7.7.2008.
KF2008:937	Katupinta R096 1800-luvun alkupuolelta. Oikealla viemärileikkaus L092 ja sen täyttöä M093. Kuvattu lounaasta. Valok. Sipilä Jukka 7.7.2008.
KF2008:938	Katukiveys R090 1800-luvulta. Vasemmalla kaapelikaivannon leikkaus L094 ja taaempaan vanhempi kaapelileikkaus L095. Katukiveyksen ja sen istutushiekan alla on maayksikkö M101. Kuvattu pohjoiskoillisesta. Valok. Sipilä Jukka 7.7.2008.
KF2008:939	Katukiveys R096 1800-luvun alkupuolelta. Oikealla oleva maa kaivettiin katukiveyksen R090 täyttönä. Vasemmalla viemärikaivannon leikkaus L092. Kuvattu koillisesta. Valok. Sipilä Jukka 7.7.2008.
KF2008:940	Alueella 1 kuopassa 2 olevat rakenteeseen R087 kuuluvat hirret maayksikössä M079 C. Kuvattu länsiluoteesta. Valok. Sipilä Jukka 7.7.2008.
KF2008:941	Alueella 1 kuopassa 2 olevat rakenteeseen R087 kuuluvat hirret maayksikössä M079 C. Kuvattu länsiluoteesta. Kuvattu koillisesta. Valok. Sipilä Jukka 7.7.2008.
KF2008:942	Alueella 1 kuopassa 2 olevat rakenteeseen R087 kuuluvat hirret maayksikössä M079 C. Kuvattu länsiluoteesta. Kuvattu lounaasta. Valok. Sipilä Jukka 7.7.2008.
KF2008:943	Alueella 1 kuopassa 3 on saavutettu M079A:n pinta. Rakenteesta R067 on poistettu pitkittäishirret, jäljellä poikki-puu. Pystypaalut R068 ovat kahdessa rivissä. Kuvattu länsiluoteesta. Valok. Sipilä Jukka 7.7.2008.
KF2008:944	Alueella 1 kuoppa 2, kun rakenteen R087 hirret on poistettu. Pohjalla rakenteen R086 puita. Maayksikkö M079C. Kuvattu koillisesta. Valok. Sipilä Jukka 9.7.2008.
KF2008:945	Alueella 1 kuoppa 2, kun rakenteen R087 hirret on poistettu. Pohjalla rakenteen R086 puita. Maayksikkö on M079C. Kuvattu lounaasta. Valok. Sipilä Jukka 9.7.2008.
KF2008:946	Katukiveys R096 1800-luvun alkupuolelta alueella 3. Etualalla viemärikaivannon leikkaus L092. Kuvattu itäkaakosta. Valok. Sipilä Jukka 9.7.2008.
KF2008:947	Vanhaa laiturirakennetta R067 alue 1:n keskiosassa. Rakenteen välissä pystypaaluja R068. Oikealla paljastumassa oleva vinopuu on rakennetta R119. Oikealla mm. maayksikköä M097. Valok. Sipilä Jukka 9.7.2008.
KF2008:948	Vanhaa laiturirakennetta R067 alue 1:n keskiosassa. Rakenteen välissä pystypaaluja R068. Taustan vinopuu kuuluu rakenteeseen R119. Oikealla mm. maayksikköä M097 ja vasemmalla M073. Kuvattu länsiluoteesta. Valok. Sipilä Jukka 9.7.2008.
KF2008:949	Rakenteen R067:n alaiset alimmat kivet R108B ja pystypaalut R068. Kuvattu idästä. Valok. Sipilä Jukka 9.7.2008.
KF2008:950	Kuoppa 6 alueella 1, maayksikkö M079A. Kuvassa puurakennetta R100 ja kaatuneita paaluja R068. Kuvattu lännestä Valok. Sipilä Jukka 10.7.2008.
KF2008:951	Kuoppa 3:n hirren R067 alapuolella olleet kivet (R108). Paalut ovat rakennetta R068. Kuvattu länsiluoteesta. Valok. Sipilä Jukka 10.7.2008.
KF2008:952	Kivirivi R103 hiekkakerroksessa M104. Kuvattu lounaasta. Valok. Saloranta Elina 11.7.2008.
KF2008:953	Rakenne R105. Kuvattu kaakosta. Valok. Saloranta Elina 11.7.2008.
KF2008:954	Rakenne R106. Kuvattu idästä. Valok. Saloranta Elina 11.7.2008.
KF2008:955	Rakenne R105. Kuvattu luoteesta. Valok. Saloranta Elina 11.7.2008.
KF2008:956	Rakenteen R067:n alaiset alimmat kivet R108B ja pystypaalut R068. Kuvattu idästä. Valok. Saloranta Elina 11.7.2008.



Numero	Sisältö
KF2008:957	Alimpien kivien (R108B) alaiset puut R108A ja pystypaalut R068 kuoppa 3:ssa alueella 1. Kuvattu koillisesta. Valok. Saloranta Elina 11.7.2008.
KF2008:958	Kivirakenne R106. Kuvattu pohjoisesta. Valok. Sipilä Jukka 14.7.2008.
KF2008:959	Kuvan keskellä on kivivalli R103. Sen oikealla puolella on kivirakenne R105 ja vasemmalla puolella kiviperustus R106. Kuvassa näkyvät maayksiköt M110, M107 ja M111. Kuvattu koillisesta. Valok. Sipilä Jukka 14.7.2008.
KF2008:960	Kuoppa 3 alueella 1. Vasemmassa alakulmassa rakenteen R108A:n puita. Pystypaalut ovat rakennetta R068 ja maayksikkö M079B. Kuvattu koillisesta. Valok. Sipilä Jukka 14.7.2008.
KF2008:961	Kuoppa 3:ssa rakenteen 108 alin puu R108C. Kuvassa myös pystypaaluja R068. Kuvattu koillisesta. Valok. Sipilä Jukka 14.7.2008.
KF2008:962	Kaivorakenteen R054 ylimpiä puita alueella 2. Kuvattu länsiluoteesta. Valok. Sipilä Jukka 15.7.2008.
KF2008:963	Keskellä kivivalli R103, jonka oikealla puolella kivirakennetta R105 ja vasemmalla puolella R106. Näkyvät maakerrokset oikealla M111 ja vasemmalla palokerrosta M009. Kuvattu pohjoiskoillisesta. Valok. Sipilä Jukka 15.7.2008.
KF2008:964	Kuoppa 4 alueella 1 on kaivettu M079B:n pintaan. Paalut R068 ovat jokeen päin kallellaan. Valok. Sipilä Jukka 15.7.2008.
KF2008:965	Kuoppa 4:stä nostetut R068:aan kuuluvat paalut. Valok. Sipilä Jukka 15.7.2008.
KF2008:966	Kaivorakenne R054. Kuvattu länsiluoteesta. Valok. Sipilä Jukka 18.7.2008.
KF2008:967	Kuopasta 6 alueella 1 on kaivettu maayksikköä M079A:ta. Kuopasta on paljastunut muutama kaatunut R068:n pystypaalu. Valok. Sipilä Jukka 21.7.2008.
KF2008:968	Rakenne R119 M079:n pinnalla. Kuvattu länsiluoteesta. Valok. Sipilä Jukka 22.7.2008.
KF2008:969	Katukiveys R115, etualalla puujäänteitä R121, pääasiallinen maayksikkö M113. Kuvattu lounaasta. Valok. Sipilä Jukka 22.7.2008.
KF2008:970	Katukiveys R115, taustalla puujäänteitä R121, pääasiallinen maayksikkö M113. Kuvattu koillisesta. Valok. Sipilä Jukka 22.7.2008.
KF2008:971	Katukiveys R115. Kuvattu koillisesta. Valok. Sipilä Jukka 22.7.2008.
KF2008:972	Palaneen laiturin (R114) jäännöksiä. Taustalla kivirakenteen R105 jäännöksiä. Vasemmalla maayksikköä M126. Kuvattu koillisesta. Valok. Sipilä Jukka 22.7.2008.
KF2008:973	Palaneen laiturin (R114) jäännöksiä. Taustalla kivirakenteen R105 jäännöksiä. Vasemmalla maayksikköä M126. Kuvattu koillisesta. Valok. Sipilä Jukka 22.7.2008.
KF2008:974	Vanhaa palanutta laiturirakennetta R114. Taustalla rakennetta R105. Vasemmalla maayksikköä M126 ja oikealla palaneiden puujäännösten (R114) alla M125. Kuvattu koillisesta. Valok. Sipilä Jukka 22.7.2008.
KF2008:975	Yleiskuva alue 3:sta. Keskiosassa palaneet puut ja niiden räppeet ovat rakennetta R114, oikealla kivirakenne R105. Takaosassa on katukiveystä R115 ja maayksikköä M126. Etualan palaneiden puiden alla on laastipitoinen kumpare M125. Vasemmassa laidassa on leikkaus L120. Etualalla keskellä historiallisen sähköpylvään jalustan jäänteitä. Kuvattu länsiluoteesta. Valok. Sipilä Jukka 22.7.2008.
KF2008:976	Alueella 2 olevan kaivorakenteen yläosaa (R054). Kuvattu länsiluoteesta. Valok. Sipilä Jukka 22.7.2008.
KF2008:977	Kuoppa 5:n koillispää alueella 1. Vanhan laiturirakenteen R067 puita salvoksineen, kun maata on kaivettu M079B:n pintaan. Kuvattu länsiluoteesta. Valok. Sipilä Jukka 28.7.2008.
KF2008:978	Kuoppa 5:n koillispää alueella 1. Vanhan laiturirakenteen R067 puita salvoksineen, kun maata on kaivettu M079B:n pintaan. Kuvattu koillisesta. Valok. Sipilä Jukka 23.7.2008.
KF2008:979	Kuoppa 6 alueella 1. Kuopassa on kaatuneita paaluja (R068) ja ohut vaakapuun patkä (R084). Kuoppa on kaivettu kerrokseen M079B asti. Kuvattu länsiluoteesta. Valok. Sipilä Jukka 23.7.2008.
KF2008:980	Kuoppa 6 alueella 1. Kuopassa on kaatuneita paaluja (R068) ja ohut vaakapuun patkä (R084). Kuoppa on kaivettu kerrokseen M079B asti. Kuvattu etelälounaasta.. Valok. Sipilä Jukka 23.7.2008.
KF2008:981	Rakenteeseen R114 kuulunut reunapuu, kallellaan ollut lankku. Rakenteen alainen maayksikkö on M130. Kuvattu koillisesta. Valok. Sipilä Jukka 23.7.2008.
KF2008:982	Yleiskuva alue 3:n luoteisosasta. Taustalla on kivirakenne R105, keskiosassa maayksiköt M125 ja M127, etualalla leikkaus L120. Näkyvissä joitakin rakenteen R114 palaneita puita. Kuvattu koillisesta. Valok. Sipilä Jukka 24.7.2008.
KF2008:983	Yleiskuva alue 3:n luoteisosasta. Oikealla on kivirakenne R105, keskiosassa maayksiköt M125 ja M127, vasemmalla leikkaus L120. Rakenteen R105 alla on laastimaata (M132). Näkyvissä joitakin rakenteen R114 palaneita puita. Kuvattu koillisesta. Valok. Sipilä Jukka 24.7.2008.
KF2008:984	Vasemmassa yläkulmassa on palanutta puurakennetta R128 ja R121. Etualan kivikko on rakennetta R129. Oikealla kivikon ja profiilin välissä on maayksikkö M134. Maayksiköstä M126 on suurin osa kaivettu pois. Taustalla kivirakennetta R105 sekä maayksiköt M125 ja M130. Kuvattu lounaasta. Valok. Sipilä Jukka 24.7.2008.



Numero	Sisältö
KF2008:985	Yleiskuva alue 3:n luoteisosasta. Taustalla kivirakennetta R105. Keskellä maayksikkö M130, jonka alta hahmottuu leikkaus L143. Kuvassa on edelleen jäänteitä palaneesta puurakenteesta R114. Oikealla laidalla maayksiköt M125 ja M127. Vasemmalla laidalla palanutta puurakennetta M128 ja kivirakennetta R129. Kuvattu koillisesta. Valok. Sipilä Jukka 24.7.2008.
KF2008:986	Kuoppa 5:ssä olleen vanhan laiturirakenteen R067:n salvos. Kuvattu koillisesta. Valok. Sipilä Jukka 24.7.2008.
KF2008:987	Alue 2:n kaivorakenne R054 pohjaan kaivettuna, Kuvattu lounaasta. Valok. Sipilä Jukka 28.7.2008.
KF2008:988	Alue 2:n kaivorakenne R054 ympäröivine kivineen pohjaan kaivettuna. Kuvattu länsiluoteesta. Valok. Sipilä Jukka 29.7.2008.
KF2008:989	Yleiskuva alue 3:n kaakkoisosasta, kun M126 on kaivettu pois. Kuvassa palaneita puunjäänteitä rakenteesta R128 ja kivirakennetta R129. Rakenteen R129 taustapuolella olevat pienemmät kivet ovat rakennetta R139. Palaneiden puiden alta pilkistää maayksikkö M135B. Vasemmassa yläkulmassa on leikkaus L143. Kuvattu etelästä. Valok. Sipilä Jukka 30.7.2008.
KF2008:990	Kivirakenne R139 ja sen vasemmalla puolella olevaa kivirakennetta R129. Vasemmanpuoliset palaneet puut kuuluvat rakenteeseen R128. Taustalla leikkauksessa L143 myllynkiven puolikas (RF11). Rakenteen R139 ympärillä oleva maa on M134. Kuvattu idästä Valok. Sipilä Jukka 30.7.2008.
KF2008:991	Myllynkiven puolikas (RF11) leikkauksessa L143 kerroksessa M130. Kuvattu lounaasta. Valok. Sipilä Jukka 30.7.2008.
KF2008:992	Kiveys R139 kokonaan paljastettuna. Päättä kaivettu M134. Vasemmalla olevat isot kivet kuuluvat rakenteeseen R129. Kuvattu idästä. Valok. Sipilä Jukka 31.7.2008.
KF2008:993	Vanhan laiturirakenteen R067 rakenteita kuopan 5 kohdalla ja pystypaaluja R068. Kuvattu koillisesta. Valok. Sipilä Jukka 31.7.2008.
KF2008:994	Kuoppa 7 kerroksessa M079B. Kuopassa kaatuneita paaluja R068 sekä pätkiä rakenteesta R086. Kuvattu länsiluoteesta. Valok. Sipilä Jukka 1.8.2008.
KF2008:995	Vanteen katkelma R067:n alla kuopassa 5 kerroksessa M079A. Kuvattu länsiluoteesta. Valok. Sipilä Jukka 4.8.2008.
KF2008:996	Rakenne R137 leikkauksessa L143, ympäriltä kaivettu maayksikköä M136. Vasemmalla maayksikköä M141 ja oikealla M140. Kuvattu lounaasta. Valok. Sipilä Jukka 4.8.2008.
KF2008:997	Kuoppa 5 kaivettuna M079B:n pintaan. Näkyviä rakenteita R067 ja R068. Valok. Sipilä Jukka 4.8.2008.
KF2008:998	Kuoppa 5:ssä oleva R067:n salvos. Todennäköisesti rantatörmä on jossain vaiheessa liikkunut ja salvos on osin irronnut. Kuvattu etelästä. Valok. Sipilä Jukka 4.8.2008.
KF2008:999	Alueella 2 oleva kaivorakenne R054 ja sen takainen paaluvistö R163. Kuvattu pohjoisesta. Valok. Sipilä Jukka 6.8.2008.



## Liite 15



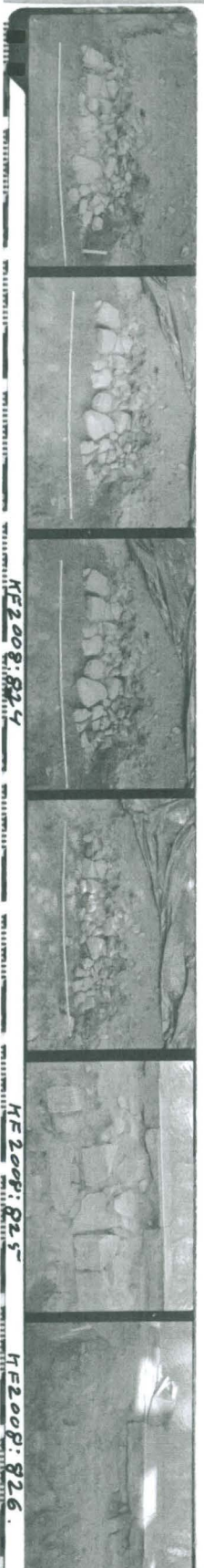





КЕ2008:827

КЕ2008:828



КЕ2008:829

КЕ2008:830

КЕ2008:831

КЕ2008:832

КЕ2008:833



КЕ2008:834

КЕ2008:835

КЕ2008:836

КЕ2008:837



КЕ2008:838

КЕ2008:839

КЕ2008:840

КЕ2008:841



КЕ2008:842

КЕ2008:843

КЕ2008:844

КЕ2008:845



КЕ2008:846

КЕ2008:847

КЕ2008:848

КЕ2008:849

КЕ2008:850





KF2008: 856



KF2008: 851

KF2008: 852

KF2008: 853

KF2008: 854

KF2008: 855



KF2008: 857

KF2008: 858

KF2008: 859

KF2008: 860

KF2008: 861



KF2008: 862

KF2008: 863

KF2008: 864

KF2008: 865

KF2008: 866



KF2008: 867

KF2008: 868

KF2008: 869

KF2008: 870

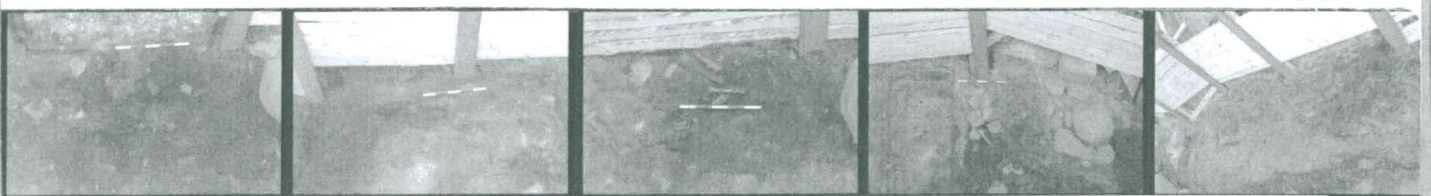

KF2008: 871

KF2008: 872

KF2008: 873

KF2008: 874



KF2008: 875

KF2008: 876

KF2008: 877



KF2008: 878

KF2008: 879

KF2008: 880



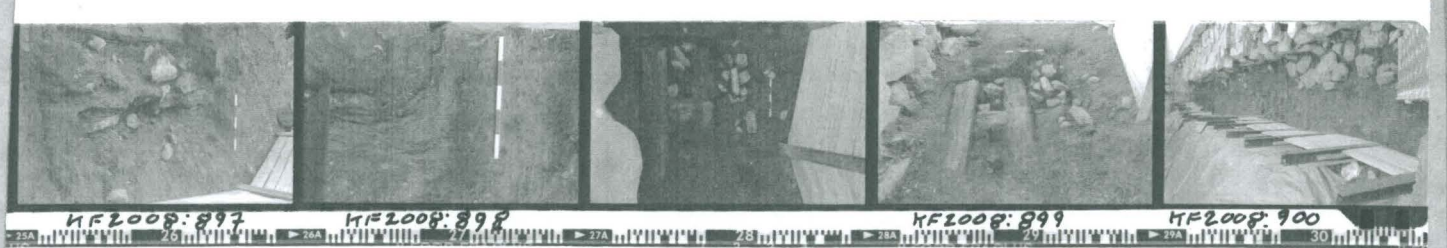
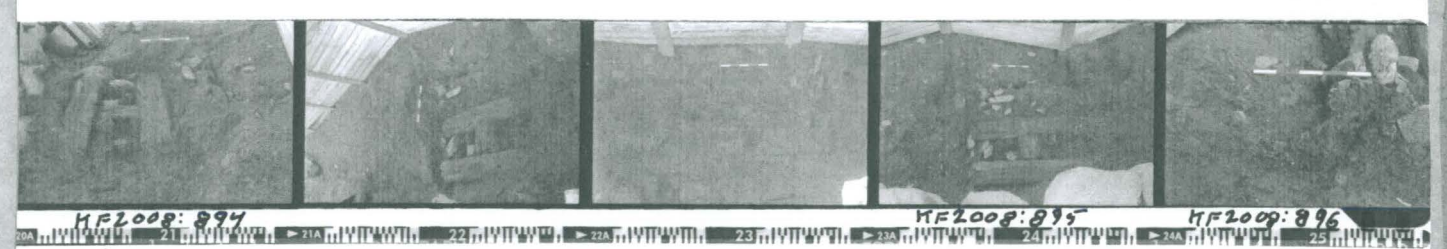
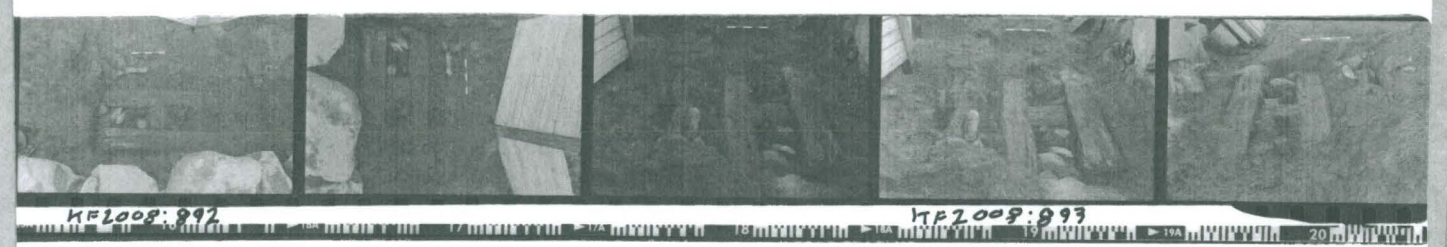
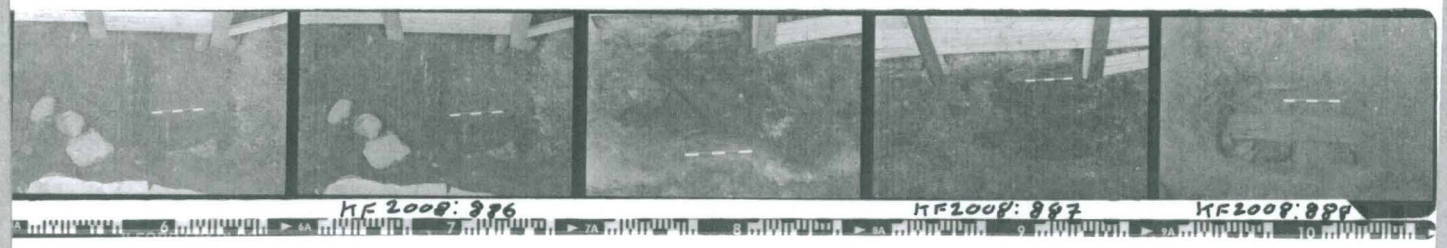





KF2008:905

KF2008:906

KF2008:907

KF2008:908

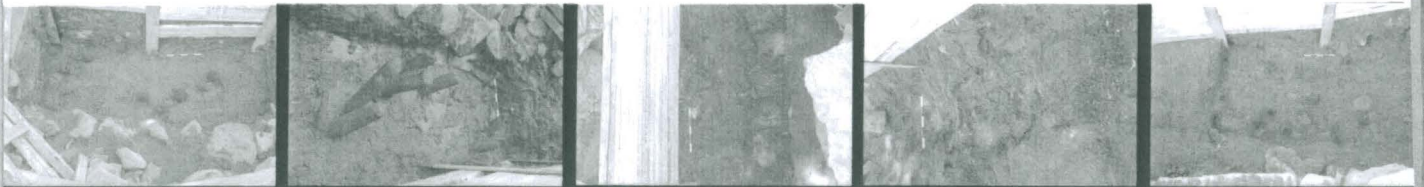

KF2008:909

KF2008:910

KF2008:911

KF2008:912

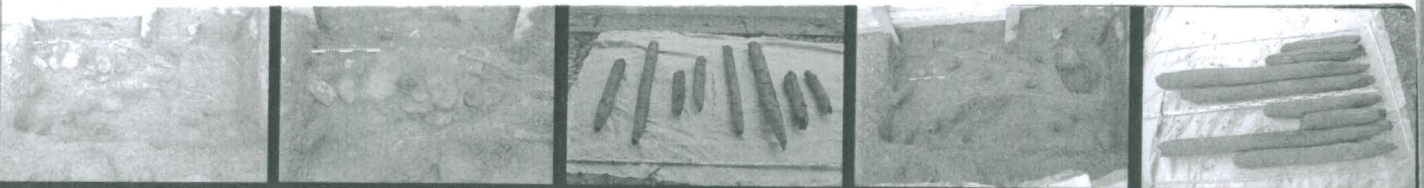

KF2008:913

KF2008:914

KF2008:915

KF2008:916

KF2008:917



KF2008:918

KF2008:919

KF2008:920

KF2008:921



KF2008:922

KF2008:923

KF2008:924

KF2008:925

KF2008:926



KF2008:927

KF2008:928

KF2008:929

KF2008:930

KF2008:931



KF2008:932

KF2008:933

KF2008:934



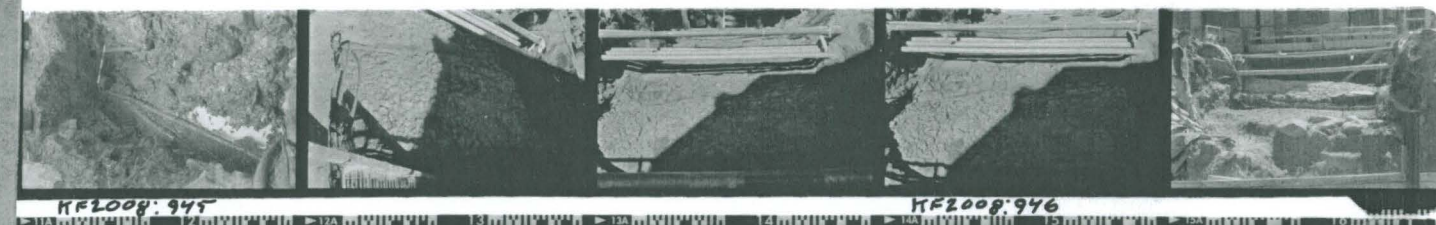





HF2008:962



HF2008:963

HF2008:964



HF2008:965

HF2008:966

HF2008:967

HF2008:968

HF2008:969



HF2008:970

HF2008:971

HF2008:972

HF2008:973



HF2008:974

HF2008:975

HF2008:976



HF2008:977

HF2008:978

HF2008:979

HF2008:980

HF2008:981



HF2008:982

HF2008:983

HF2008:984

HF2008:985



HF2008:986

HF2008:987





KF2008: 988

KF2008: 989

KF2008: 990



KF2008: 991

KF2008: 992

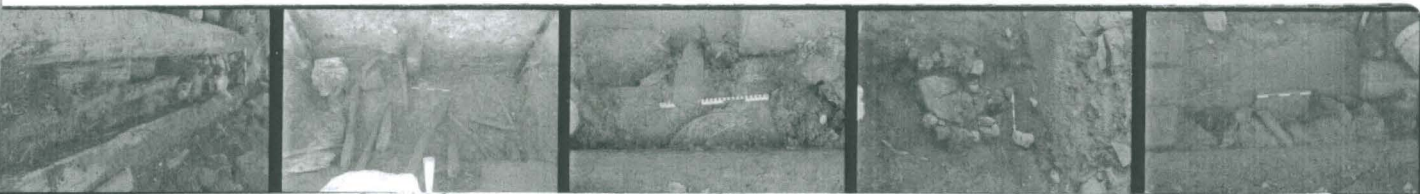

KF2008: 993

KF2008: 994

KF2008: 995

KF2008: 996

KF2008: 997



KF2008: 998

KF2008: 999

KF2008: 1000

KF2008: 1001



KF2008: 1002

KF2008: 1003

KF2008: 1004



KF2008: 1005

KF2008: 1006

KF2008: 1007

KF2008: 1008



KF2008: 1009

KF2008: 1010

KF2008: 1011

KF2008: 1012

KF2008: 1013









DT2008\_58\_1\_154\_5421.tif

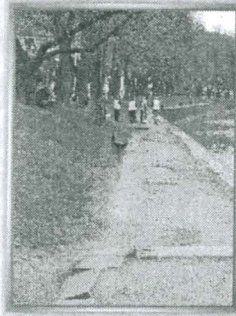

DT2008\_58\_1\_154\_5422.tif

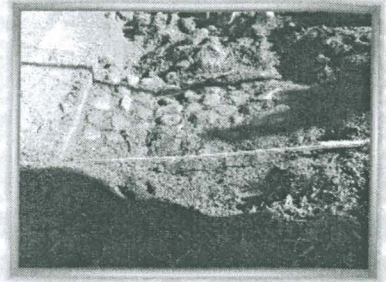

DT2008\_58\_1\_154\_5424.tif



DT2008\_58\_1\_154\_5426.tif



DT2008\_58\_1\_154\_5453.tif



DT2008\_58\_1\_154\_5456.tif

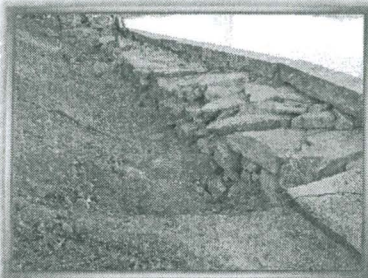

DT2008\_58\_1\_154\_5462.tif



DT2008\_58\_1\_154\_5463.tif

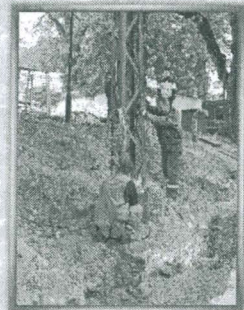

DT2008\_58\_1\_154\_5472.tif

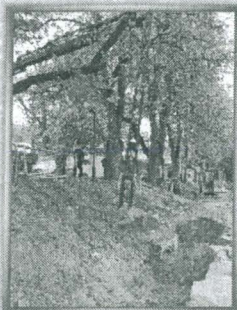

DT2008\_58\_1\_154\_5474.tif



DT2008\_58\_1\_154\_5475.tif



DT2008\_58\_1\_154\_5476.tif



DT2008\_58\_1\_154\_5479.tif

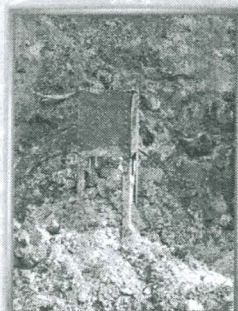

DT2008\_58\_1\_154\_5480.tif



DT2008\_58\_1\_154\_5481.tif





DT2008\_58\_1\_154\_5483.tif

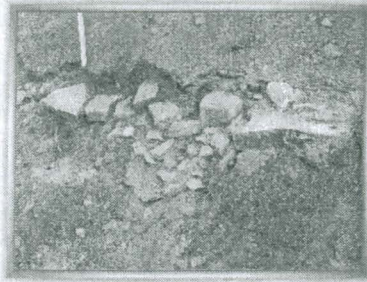

DT2008\_58\_1\_154\_5484.tif

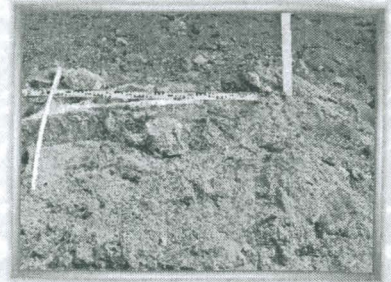

DT2008\_58\_1\_154\_5485.tif

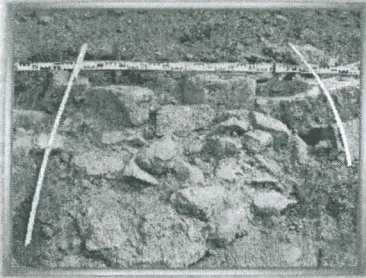

DT2008\_58\_1\_154\_5486.tif

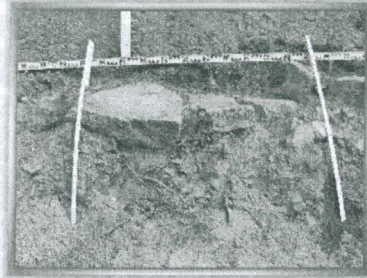

DT2008\_58\_1\_154\_5487.tif



DT2008\_58\_1\_154\_5488.tif

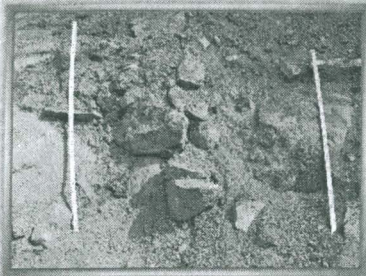

DT2008\_58\_1\_154\_5489.tif

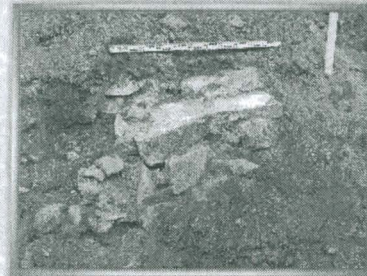

DT2008\_58\_1\_154\_5490.tif



DT2008\_58\_1\_154\_5491.tif

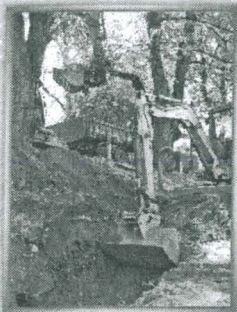

DT2008\_58\_1\_155\_5504.tif

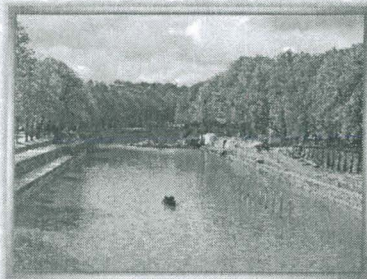

DT2008\_58\_1\_155\_5505.tif

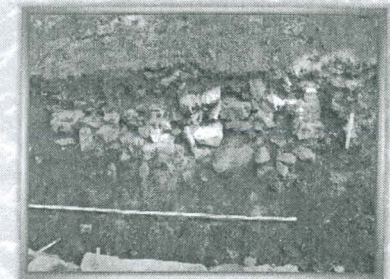

DT2008\_58\_1\_155\_5506.tif

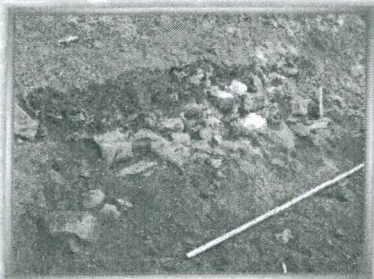

DT2008\_58\_1\_155\_5507.tif

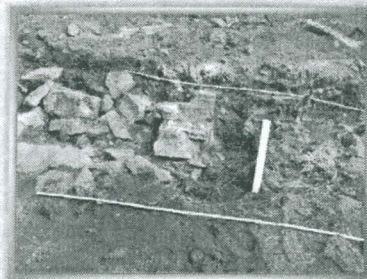

DT2008\_58\_1\_155\_5508.jpg

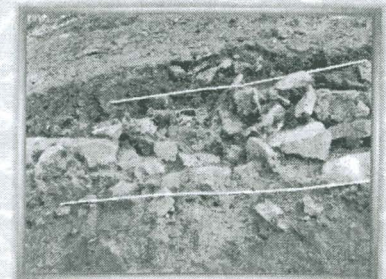

DT2008\_58\_1\_155\_5509.jpg



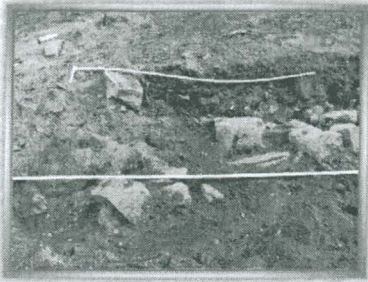

DT2008\_58\_1\_155\_5510.jpg

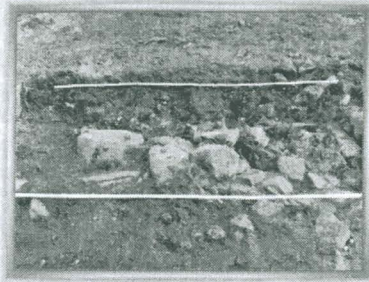

DT2008\_58\_1\_155\_5511.jpg

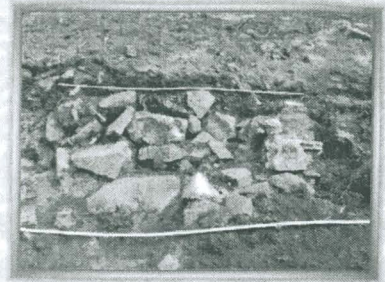

DT2008\_58\_1\_155\_5512.jpg



DT2008\_58\_1\_155\_5514.tif



DT2008\_58\_1\_155\_5517.tif

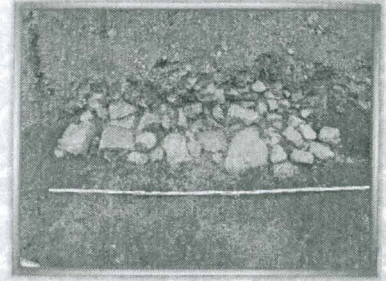

DT2008\_58\_1\_155\_5523.tif



DT2008\_58\_1\_155\_5524.tif



DT2008\_58\_1\_155\_5526.tif

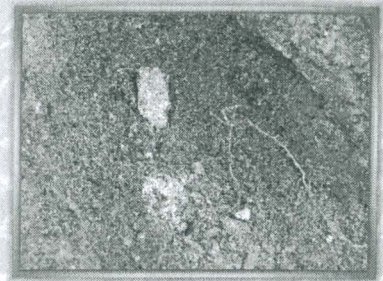

DT2008\_58\_1\_155\_5527.tif



DT2008\_58\_1\_155\_5532.tif



DT2008\_58\_1\_155\_5533.tif



DT2008\_58\_1\_155\_5535.tif

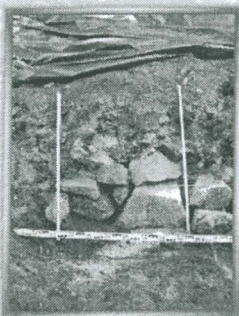

DT2008\_58\_1\_155\_5537.jpg

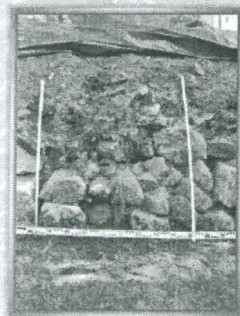

DT2008\_58\_1\_155\_5538.jpg

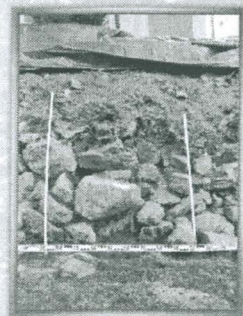

DT2008\_58\_1\_155\_5539.jpg



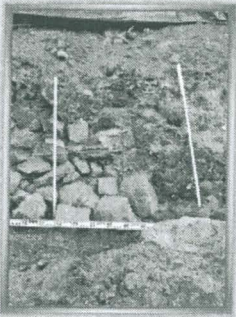

DT2008\_58\_1\_155\_5540.jpg



DT2008\_58\_1\_155\_5541.jpg



DT2008\_58\_1\_155\_5542.tif

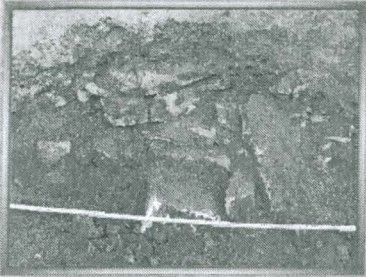

DT2008\_58\_1\_155\_5545.tif



DT2008\_58\_1\_155\_5546.tif



DT2008\_58\_1\_155\_5547.tif

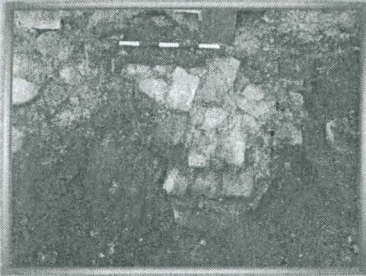

DT2008\_58\_1\_155\_5548.tif



DT2008\_58\_1\_155\_5553.tif



DT2008\_58\_1\_155\_5556.tif

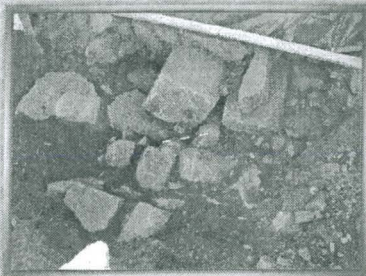

DT2008\_58\_1\_155\_5557.tif

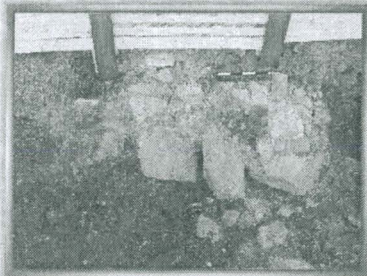

DT2008\_58\_1\_155\_5558.tif

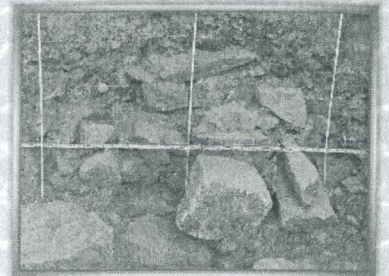

DT2008\_58\_1\_155\_5564.tif



DT2008\_58\_1\_155\_5565.tif

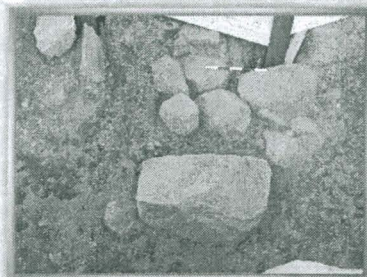

DT2008\_58\_1\_155\_5566.tif



DT2008\_58\_1\_155\_5567.tif



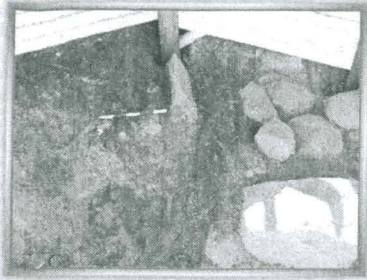

DT2008\_58\_1\_155\_5568.tif

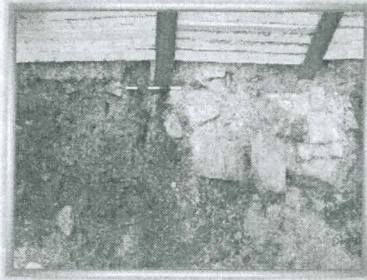

DT2008\_58\_1\_155\_5569.tif

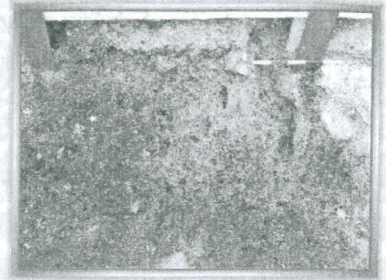

DT2008\_58\_1\_155\_5570.tif



DT2008\_58\_1\_155\_5571.tif



DT2008\_58\_1\_155\_5573.tif

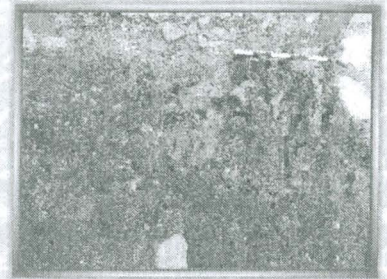

DT2008\_58\_1\_155\_5574.tif



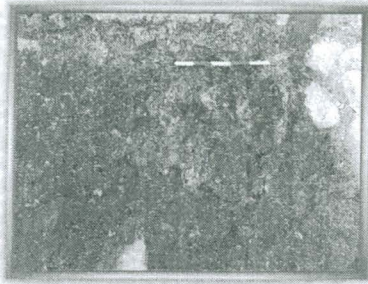

DT2008\_58\_2\_155\_5582.tif



DT2008\_58\_2\_155\_5583.tif



DT2008\_58\_2\_155\_5584.tif



DT2008\_58\_2\_155\_5586.tif



DT2008\_58\_2\_155\_5588.tif

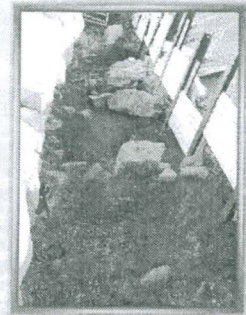

DT2008\_58\_2\_155\_5589.tif



DT2008\_58\_2\_155\_5590.tif



DT2008\_58\_2\_156\_5605.jpg



DT2008\_58\_2\_156\_5607.jpg



DT2008\_58\_2\_156\_5609.tif



DT2008\_58\_2\_156\_5610.tif

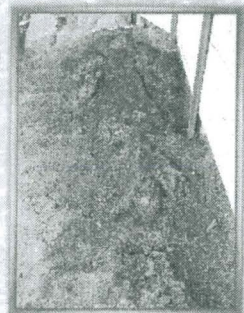

DT2008\_58\_2\_156\_5611.tif

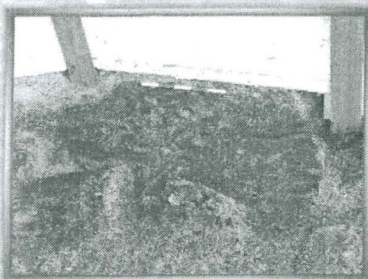

DT2008\_58\_2\_156\_5612.tif



DT2008\_58\_2\_156\_5615.jpg

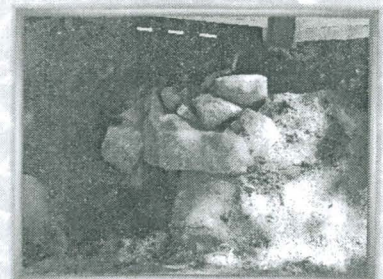

DT2008\_58\_2\_156\_5617.tif





DT2008\_58\_2\_156\_5618.tif

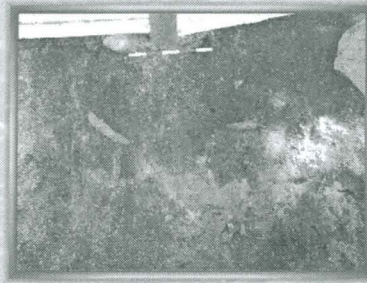

DT2008\_58\_2\_156\_5619.tif



DT2008\_58\_2\_156\_5620.jpg



DT2008\_58\_2\_156\_5621.tif



DT2008\_58\_2\_156\_5622.tif



DT2008\_58\_2\_156\_5623.tif



DT2008\_58\_2\_156\_5624.tif

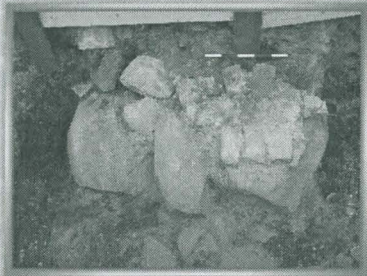

DT2008\_58\_2\_156\_5626.tif



DT2008\_58\_2\_156\_5627.tif



DT2008\_58\_2\_156\_5629.tif

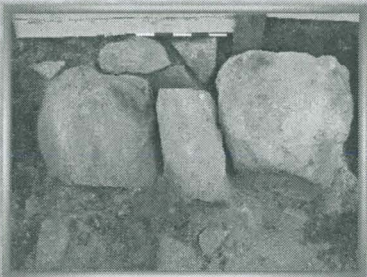

DT2008\_58\_2\_156\_5630.tif

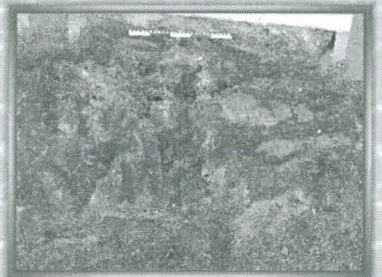

DT2008\_58\_2\_156\_5631.tif



DT2008\_58\_2\_156\_5632.tif



DT2008\_58\_2\_156\_5633.tif



DT2008\_58\_2\_156\_5634.tif





DT2008\_58\_2\_156\_5635.tif



DT2008\_58\_2\_156\_5636.tif

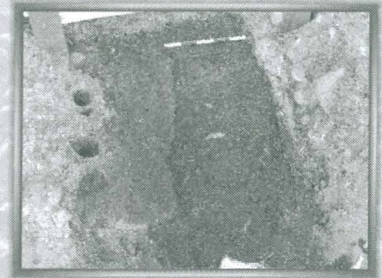

DT2008\_58\_2\_156\_5637.tif

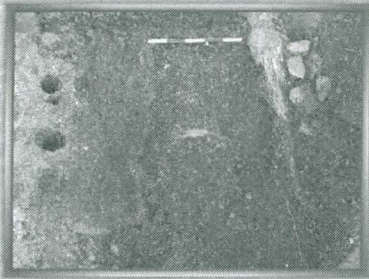

DT2008\_58\_2\_156\_5638.tif



DT2008\_58\_2\_156\_5639.tif



DT2008\_58\_2\_156\_5640.tif



DT2008\_58\_2\_156\_5641.tif

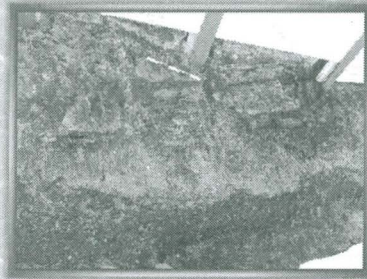

DT2008\_58\_2\_156\_5643.tif



DT2008\_58\_2\_156\_5644.tif



DT2008\_58\_2\_156\_5645.tif

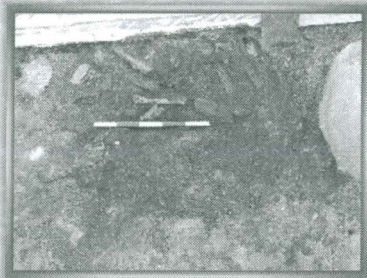

DT2008\_58\_2\_156\_5646.tif



DT2008\_58\_2\_156\_5647.tif



DT2008\_58\_2\_156\_5648.tif



DT2008\_58\_2\_156\_5649.tif



DT2008\_58\_2\_156\_5651.tif



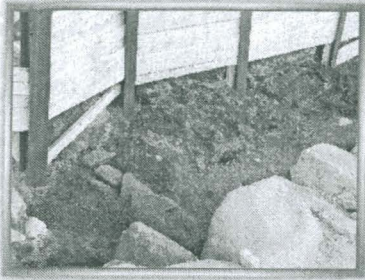

DT2008\_58\_2\_156\_5652.tif

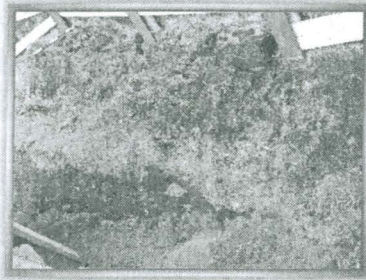

DT2008\_58\_2\_156\_5655.tif

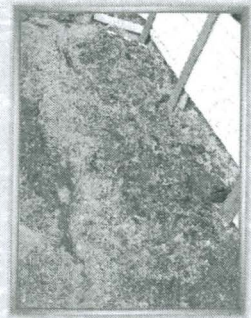

DT2008\_58\_2\_156\_5656.tif



DT2008\_58\_2\_156\_5657.tif



DT2008\_58\_2\_156\_5659.tif

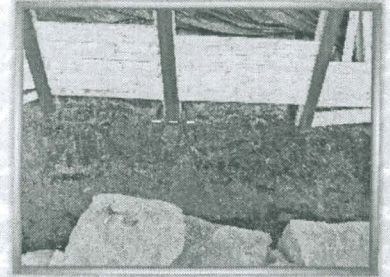

DT2008\_58\_2\_156\_5660.tif

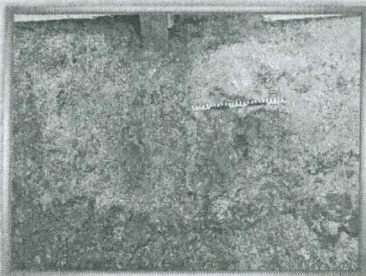

DT2008\_58\_2\_156\_5668.tif



DT2008\_58\_2\_156\_5669.tif



DT2008\_58\_2\_156\_5670.tif



DT2008\_58\_2\_156\_5671.tif



DT2008\_58\_2\_156\_5672.tif

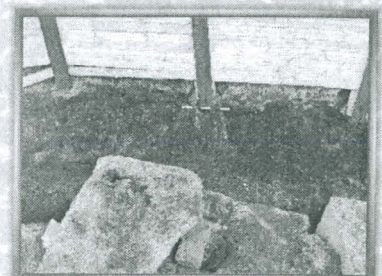

DT2008\_58\_2\_156\_5674.tif

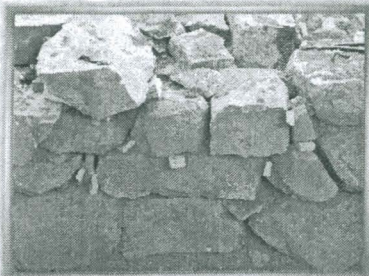

DT2008\_58\_2\_156\_5675.tif

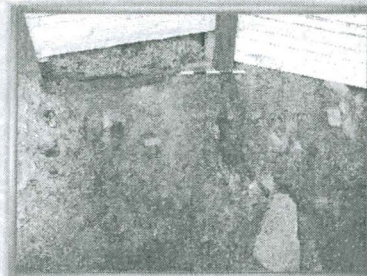

DT2008\_58\_2\_156\_5676.tif

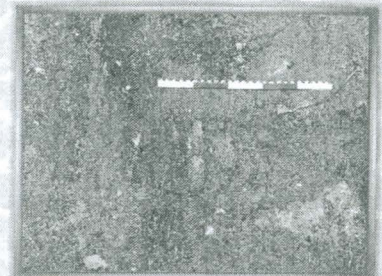

DT2008\_58\_2\_156\_5678.tif



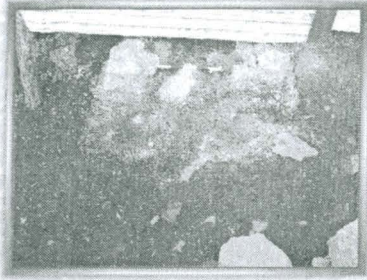

DT2008\_58\_2\_156\_5679.tif



DT2008\_58\_2\_5667pan.jpg



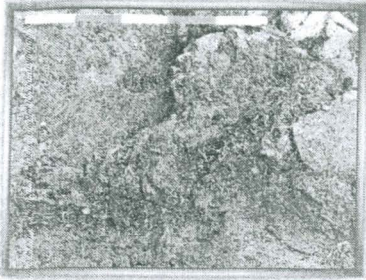

DT2008\_58\_3\_156\_5696.tif



DT2008\_58\_3\_156\_5697.tif



DT2008\_58\_3\_156\_5698.tif



DT2008\_58\_3\_156\_5699.tif



DT2008\_58\_3\_157\_5700.tif

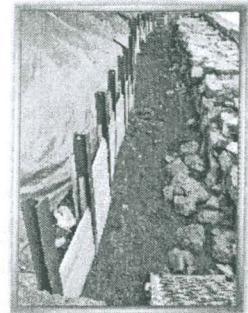

DT2008\_58\_3\_157\_5701.tif

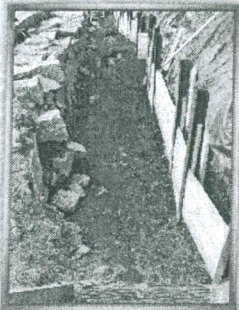

DT2008\_58\_3\_157\_5702.tif

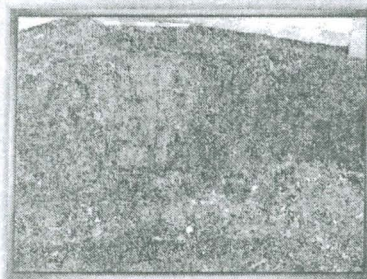

DT2008\_58\_3\_157\_5703.tif

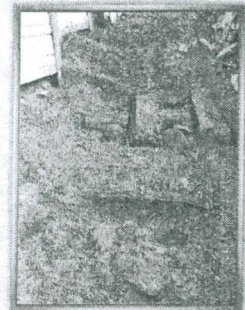

DT2008\_58\_3\_157\_5705.tif

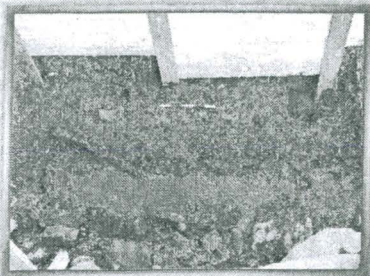

DT2008\_58\_3\_157\_5706.tif



DT2008\_58\_3\_157\_5707.tif



DT2008\_58\_3\_157\_5709.tif



DT2008\_58\_3\_157\_5710.tif



DT2008\_58\_3\_157\_5721.tif

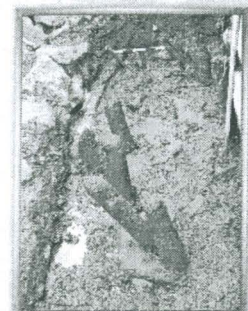

DT2008\_58\_3\_157\_5722.tif





DT2008\_58\_3\_156\_5680.tif

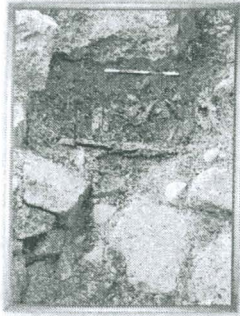

DT2008\_58\_3\_156\_5681.tif

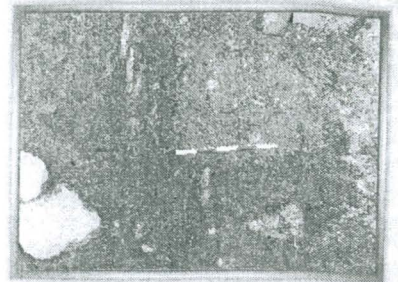

DT2008\_58\_3\_156\_5682.tif

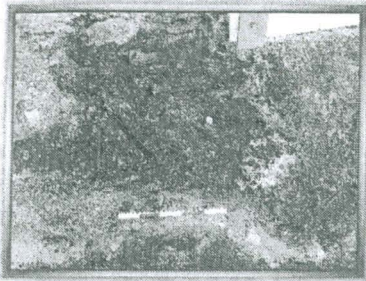

DT2008\_58\_3\_156\_5683.tif



DT2008\_58\_3\_156\_5684.tif

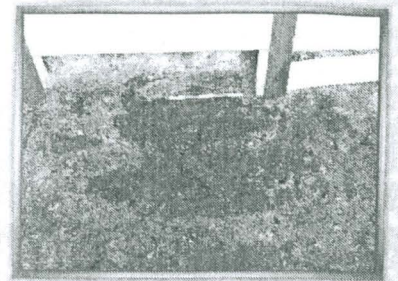

DT2008\_58\_3\_156\_5685.tif

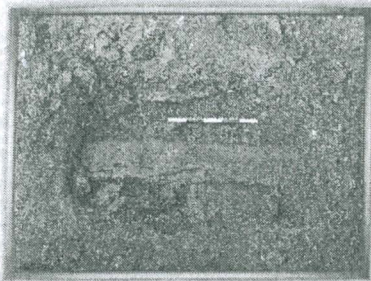

DT2008\_58\_3\_156\_5686.tif

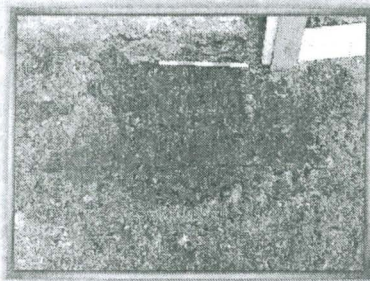

DT2008\_58\_3\_156\_5687.tif

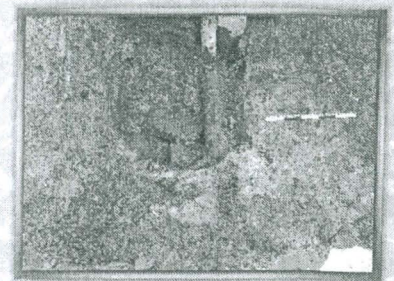

DT2008\_58\_3\_156\_5688.tif



DT2008\_58\_3\_156\_5689.tif

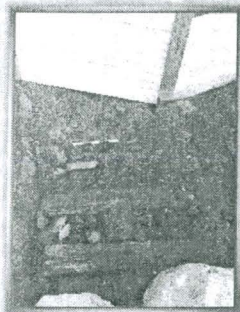

DT2008\_58\_3\_156\_5690.tif



DT2008\_58\_3\_156\_5691.tif



DT2008\_58\_3\_156\_5693.tif

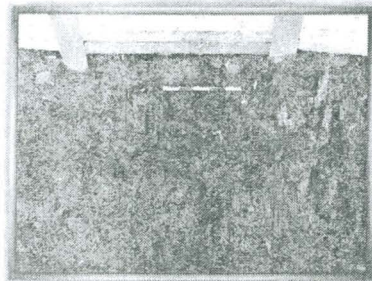

DT2008\_58\_3\_156\_5694.tif



DT2008\_58\_3\_156\_5695.tif



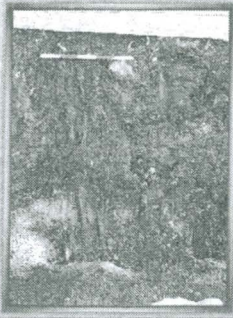

DT2008\_58\_3\_157\_5723.tif



DT2008\_58\_3\_157\_5724.tif

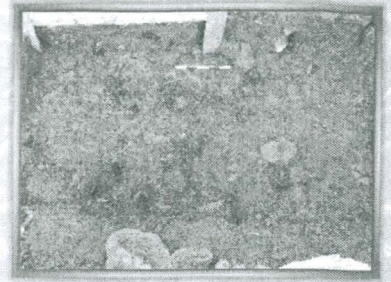

DT2008\_58\_3\_157\_5725.tif



DT2008\_58\_3\_157\_5726.jpg



DT2008\_58\_3\_157\_5727.jpg



DT2008\_58\_3\_157\_5728.tif

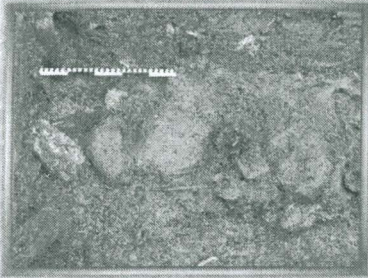

DT2008\_58\_3\_157\_5729.tif

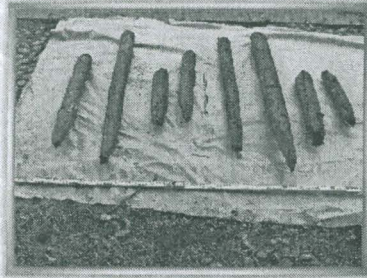

DT2008\_58\_3\_157\_5730.tif

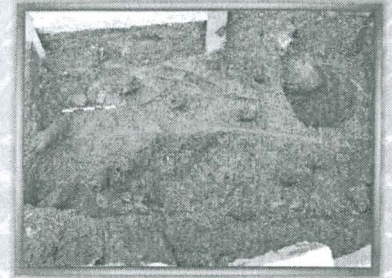

DT2008\_58\_3\_157\_5736.tif

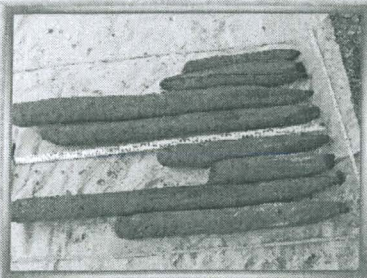

DT2008\_58\_3\_157\_5738.tif

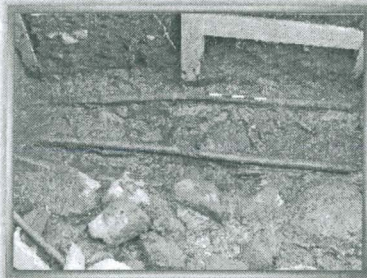

DT2008\_58\_3\_157\_5739.tif



DT2008\_58\_3\_157\_5740.tif

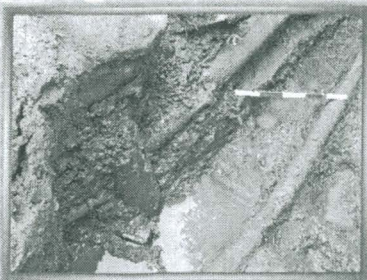

DT2008\_58\_3\_157\_5741.tif



DT2008\_58\_3\_157\_5742.tif



DT2008\_58\_3\_157\_5743.tif



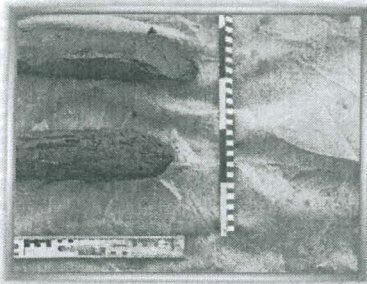

DT2008\_58\_3\_157\_5744.tif

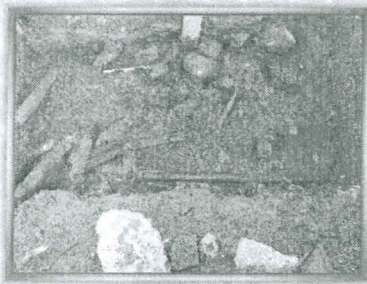

DT2008\_58\_3\_157\_5745.tif

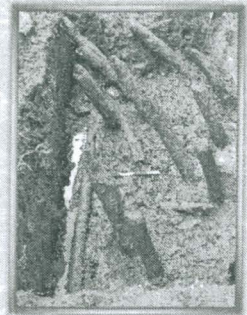

DT2008\_58\_3\_157\_5746.tif



DT2008\_58\_3\_157\_5747.tif



DT2008\_58\_3\_157\_5748.tif



DT2008\_58\_3\_157\_5749.tif



DT2008\_58\_3\_157\_5750.tif



DT2008\_58\_3\_157\_5751.tif

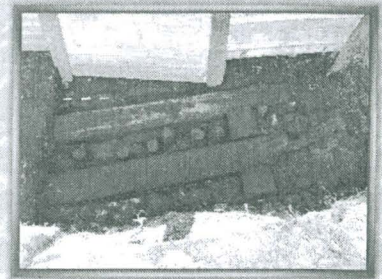

DT2008\_58\_3\_157\_5759.tif

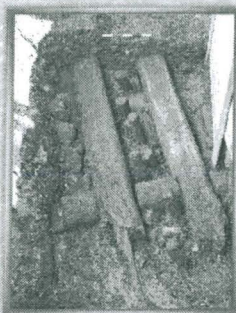

DT2008\_58\_3\_157\_5760.tif



DT2008\_58\_3\_157\_5761.tif



DT2008\_58\_3\_157\_5778.tif

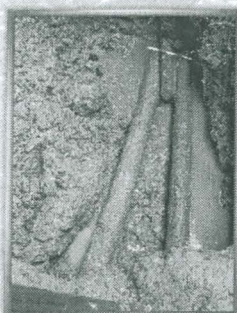

DT2008\_58\_3\_157\_5780.tif



DT2008\_58\_3\_157\_5781.tif

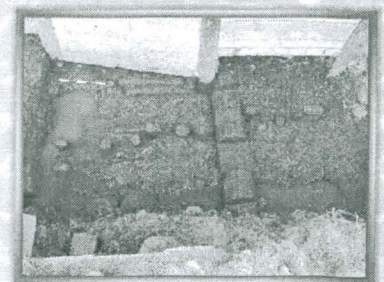

DT2008\_58\_3\_157\_5782.tif



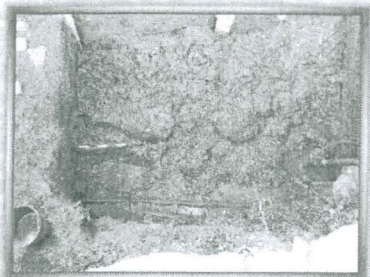

DT2008\_58\_3\_157\_5783.tif





DT2008\_58\_4\_157\_5752.tif

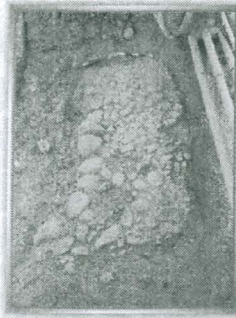

DT2008\_58\_4\_157\_5765.tif

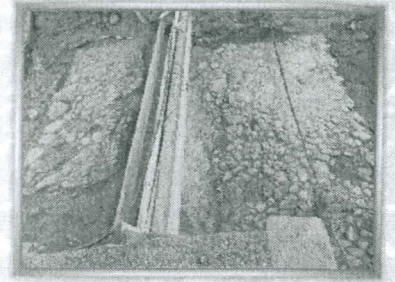

DT2008\_58\_4\_157\_5766.tif

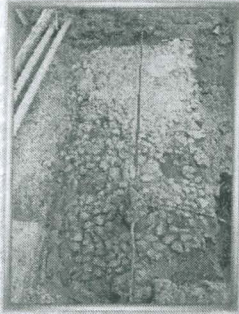

DT2008\_58\_4\_157\_5767.tif

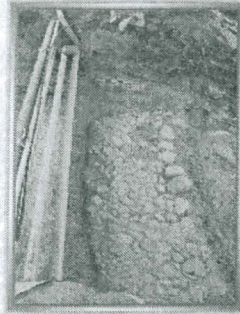

DT2008\_58\_4\_157\_5768.tif

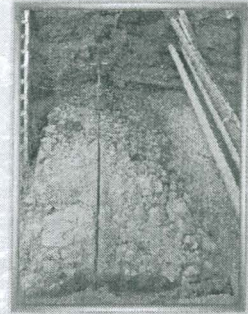

DT2008\_58\_4\_157\_5769.tif

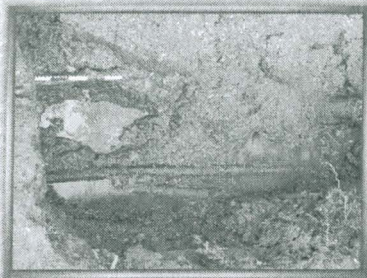

DT2008\_58\_4\_157\_5784.tif

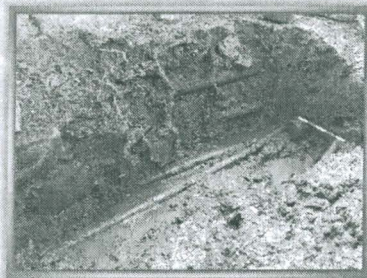

DT2008\_58\_4\_157\_5786.tif



DT2008\_58\_4\_157\_5787.jpg



DT2008\_58\_4\_157\_5788.tif

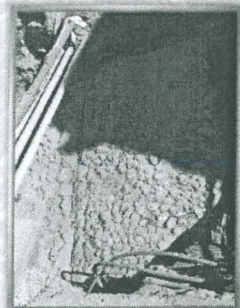

DT2008\_58\_4\_157\_5791.tif



DT2008\_58\_4\_157\_5792.tif

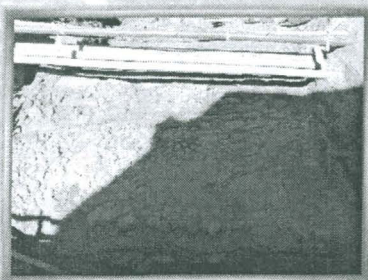

DT2008\_58\_4\_157\_5794.tif

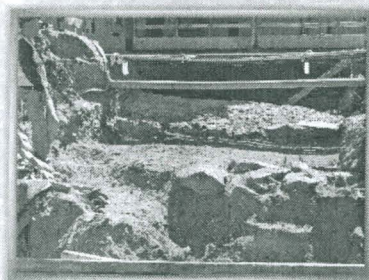

DT2008\_58\_4\_157\_5795.tif



DT2008\_58\_4\_157\_5796.tif





DT2008\_58\_4\_157\_5797.tif



DT2008\_58\_4\_157\_5798.tif

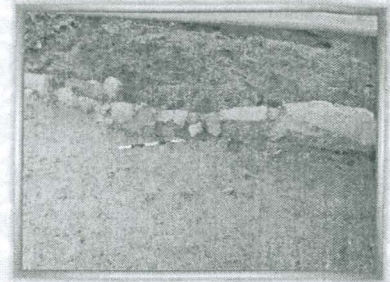

DT2008\_58\_4\_157\_5799.tif

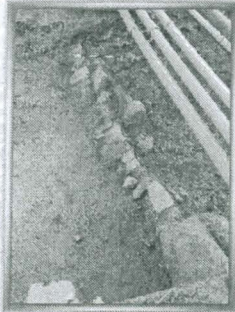

DT2008\_58\_4\_158\_5800.tif



DT2008\_58\_4\_158\_5801.tif

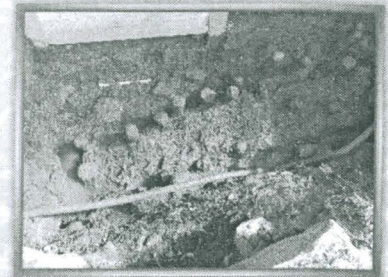

DT2008\_58\_4\_158\_5805.tif

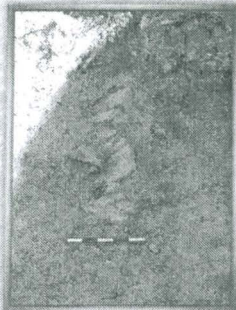

DT2008\_58\_4\_158\_5806.tif

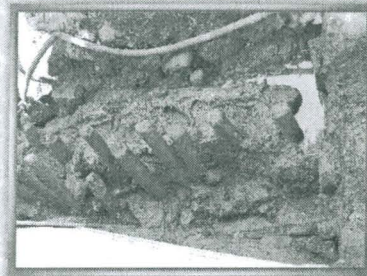

DT2008\_58\_4\_158\_5808.tif



DT2008\_58\_4\_158\_5811.tif



DT2008\_58\_4\_158\_5813.tif

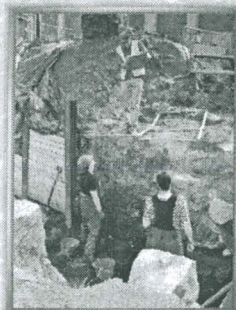

DT2008\_58\_4\_158\_5814.jpg



DT2008\_58\_4\_158\_5815.jpg



DT2008\_58\_4\_158\_5817.tif



DT2008\_58\_4\_158\_5818.tif



DT2008\_58\_4\_158\_5819.tif





DT2008\_58\_4\_158\_5836.tif



DT2008\_58\_4\_158\_5838.tif



DT2008\_58\_4\_158\_5842.tif

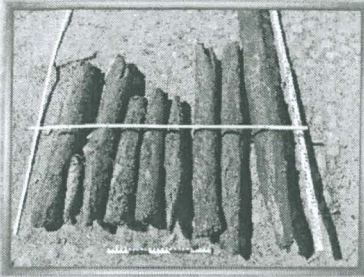

DT2008\_58\_4\_158\_5852.tif

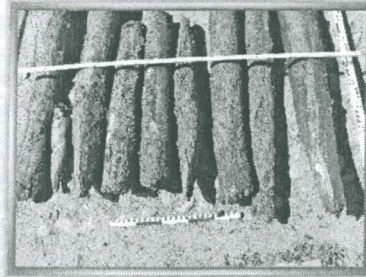

DT2008\_58\_4\_158\_5853.tif

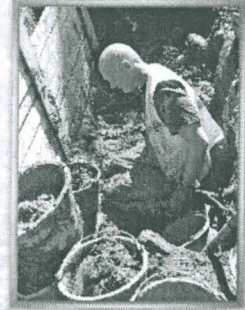

DT2008\_58\_4\_158\_5855.tif



DT2008\_58\_4\_158\_5857.jpg



DT2008\_58\_4\_158\_5860.jpg



DT2008\_58\_4\_158\_5862.jpg



DT2008\_58\_4\_158\_5863.jpg



DT2008\_58\_4\_158\_5864.jpg



DT2008\_58\_4\_158\_5868.jpg



DT2008\_58\_4\_158\_5891.jpg



DT2008\_58\_4\_158\_5899.tif

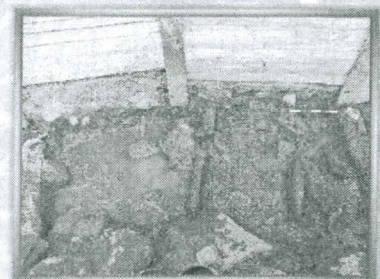

DT2008\_58\_4\_159\_5901.tif



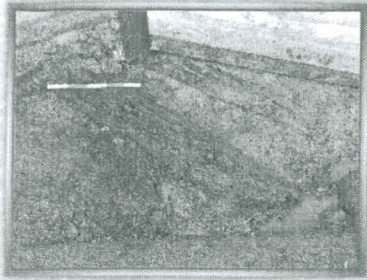

DT2008\_58\_4\_159\_5902.tif



DT2008\_58\_4\_159\_5903.tif



DT2008\_58\_4\_159\_5905.tif

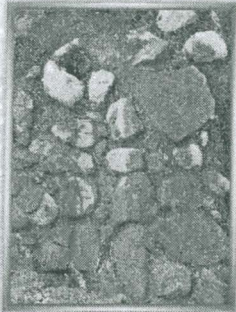

DT2008\_58\_4\_159\_5906.tif



DT2008\_58\_4\_159\_5907.tif



DT2008\_58\_4\_159\_5908.tif

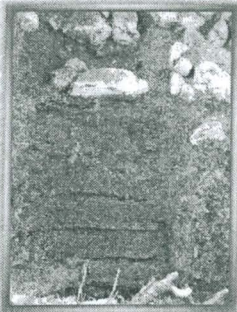

DT2008\_58\_4\_159\_5909.tif



DT2008\_58\_4\_159\_5910.tif



DT2008\_58\_4\_159\_5911.tif



DT2008\_58\_4\_159\_5912.tif



DT2008\_58\_4\_159\_5913.tif

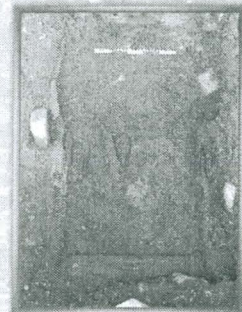

DT2008\_58\_4\_159\_5915.tif

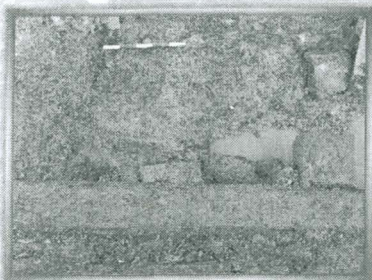

DT2008\_58\_4\_159\_5916.tif



DT2008\_58\_4\_159\_5917.tif



DT2008\_58\_4\_159\_5918.tif



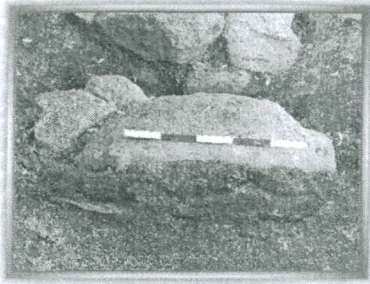

DT2008\_58\_4\_159\_5920.tif



DT2008\_58\_4\_159\_5921.tif

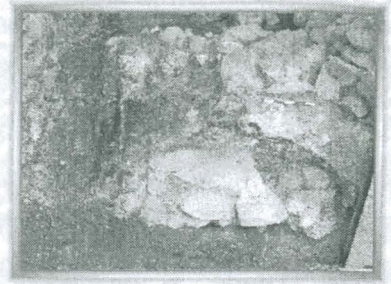

DT2008\_58\_4\_159\_5922.tif



DT2008\_58\_4\_159\_5923.tif



DT2008\_58\_4\_159\_5924.tif

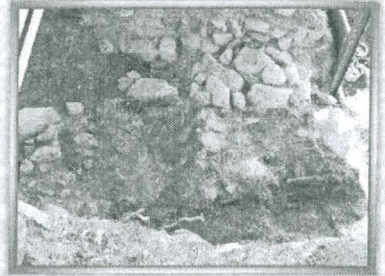

DT2008\_58\_4\_159\_5925.tif



DT2008\_58\_4\_159\_5927.tif



DT2008\_58\_4\_159\_5936.tif





DT2008\_58\_5\_159\_5937.tif



DT2008\_58\_5\_159\_5941.tif

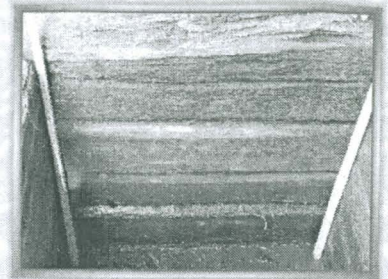

DT2008\_58\_5\_159\_5942.tif

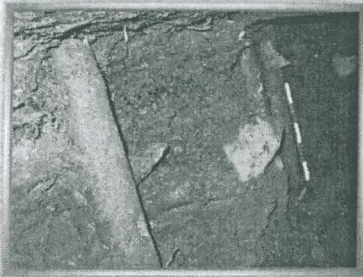

DT2008\_58\_5\_159\_5944.tif



DT2008\_58\_5\_159\_5955.tif



DT2008\_58\_5\_159\_5956.tif



DT2008\_58\_5\_159\_5957.tif



DT2008\_58\_5\_159\_5958.tif

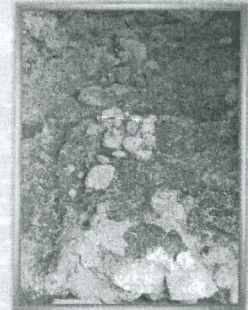

DT2008\_58\_5\_159\_5961.tif



DT2008\_58\_5\_159\_5962.tif

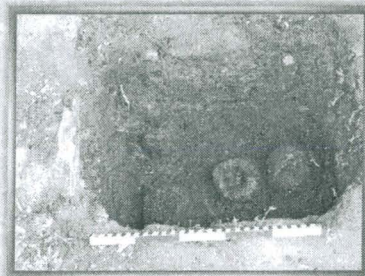

DT2008\_58\_5\_159\_5963.tif



DT2008\_58\_5\_159\_5965.tif



DT2008\_58\_5\_159\_5966.tif

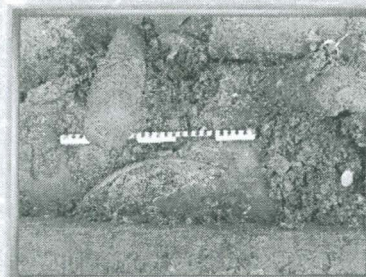

DT2008\_58\_5\_159\_5969.tif



DT2008\_58\_5\_159\_5971.tif





DT2008\_58\_5\_159\_5972.tif



DT2008\_58\_5\_159\_5973.tif

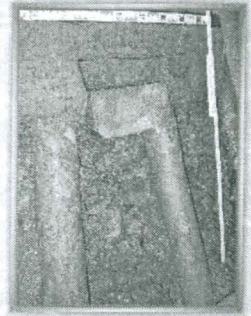

DT2008\_58\_5\_159\_5974.tif

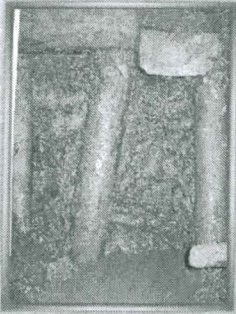

DT2008\_58\_5\_159\_5975.tif



DT2008\_58\_5\_159\_5979.tif

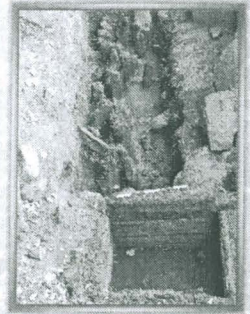

DT2008\_58\_5\_159\_5980.tif



DT2008\_58\_5\_159\_5981.tif



DT2008\_58\_5\_159\_5982.tif

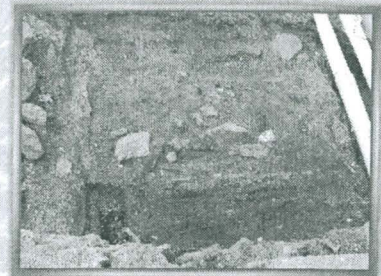

DT2008\_58\_5\_159\_5983.tif

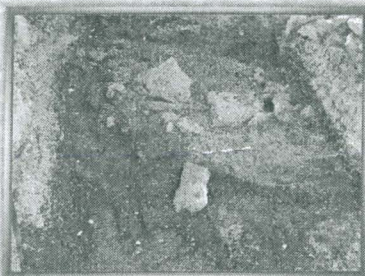

DT2008\_58\_5\_159\_5984.tif



DT2008\_58\_5\_159\_5985.tif

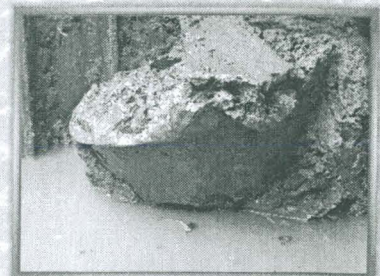

DT2008\_58\_5\_159\_5986.tif



DT2008\_58\_5\_159\_5989.tif

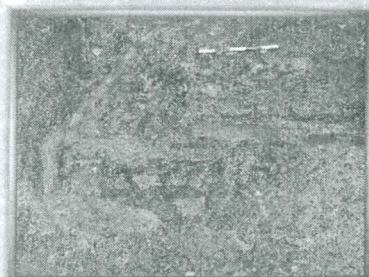

DT2008\_58\_5\_159\_5991.tif



DT2008\_58\_5\_159\_5996.tif



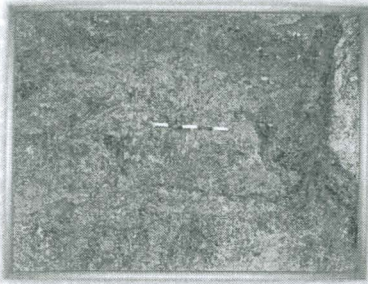

DT2008\_58\_5\_159\_5998.tif



DT2008\_58\_5\_159\_5999.tif

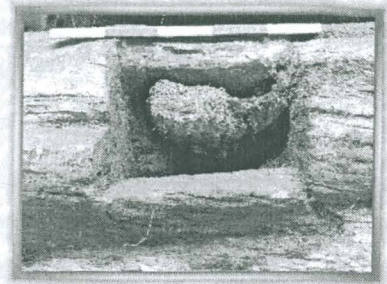

DT2008\_58\_5\_160\_6000.tif

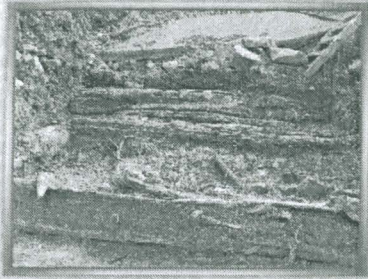

DT2008\_58\_5\_160\_6002.tif



DT2008\_58\_5\_160\_6005.tif



DT2008\_58\_5\_160\_6006.tif

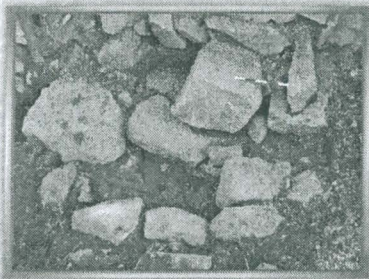

DT2008\_58\_5\_160\_6007.tif



DT2008\_58\_5\_160\_6008.tif

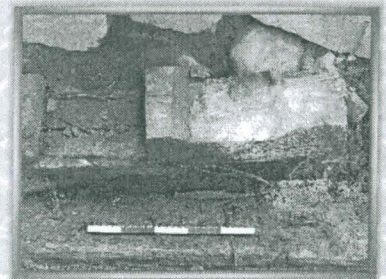

DT2008\_58\_5\_160\_6009.tif

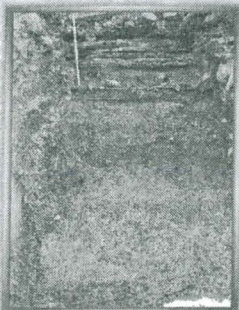

DT2008\_58\_5\_160\_6010.tif

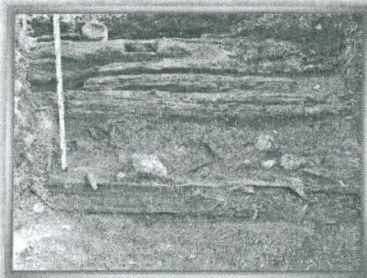

DT2008\_58\_5\_160\_6011.tif

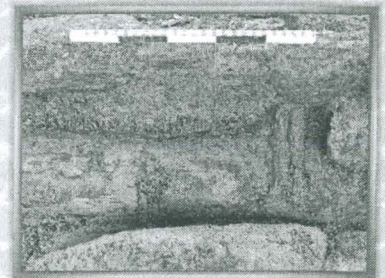

DT2008\_58\_5\_160\_6012.tif



DT2008\_58\_5\_160\_6015.tif



DT2008\_58\_5\_160\_6016.tif

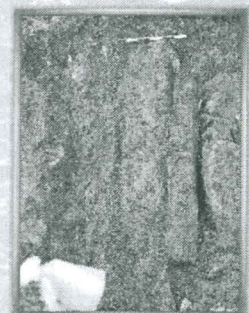

DT2008\_58\_5\_160\_6024.tif





DT2008\_58\_5\_160\_6030.tif



DT2008\_58\_5\_160\_6031.tif

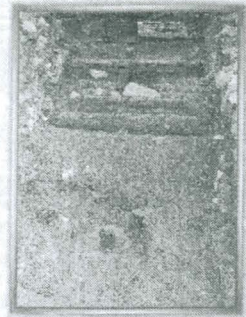

DT2008\_58\_5\_160\_6034.tif

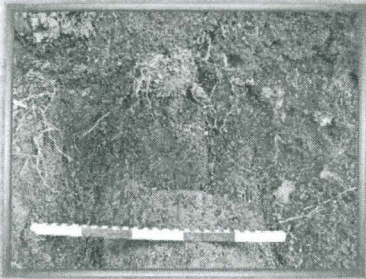

DT2008\_58\_5\_160\_6036.tif

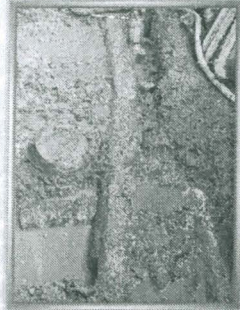

DT2008\_58\_5\_160\_6037.tif



DT2008\_58\_5\_160\_6038.tif

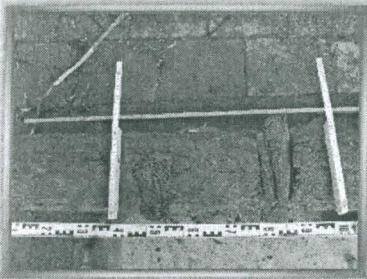

DT2008\_58\_5\_160\_6067.tif

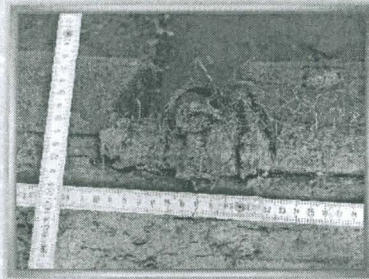

DT2008\_58\_5\_160\_6068.tif

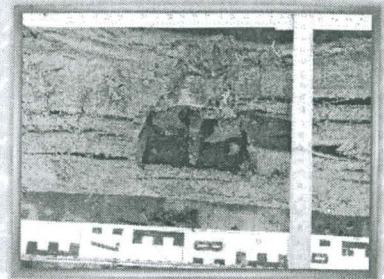

DT2008\_58\_5\_160\_6069.tif

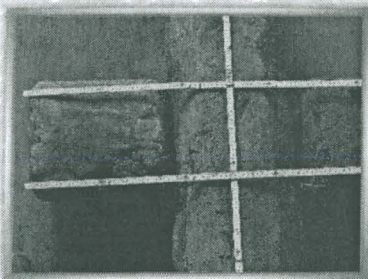

DT2008\_58\_5\_160\_6088.tif

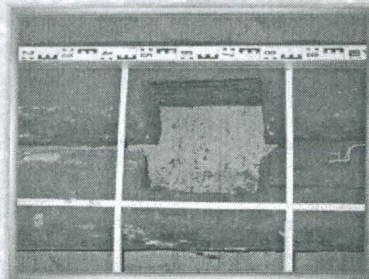

DT2008\_58\_5\_160\_6090.jpg

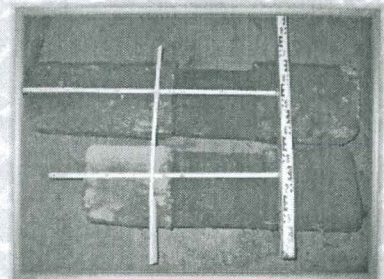

DT2008\_58\_5\_160\_6091.jpg

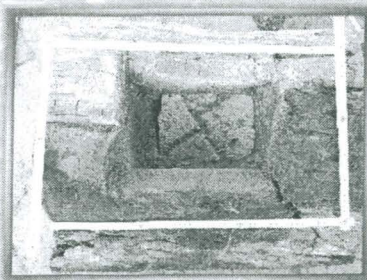

DT2008\_58\_5\_160\_6095.tif





DT2008\_58\_6\_157\_5756.jpg



DT2008\_58\_6\_157\_5757.jpg

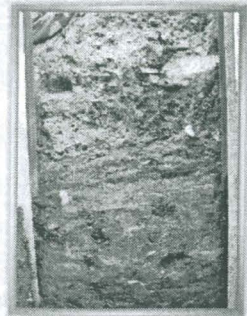

DT2008\_58\_6\_157\_5762.jpg

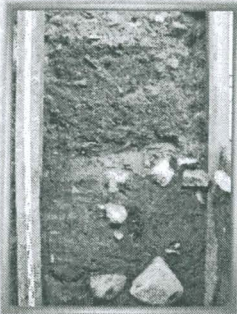

DT2008\_58\_6\_157\_5763.jpg

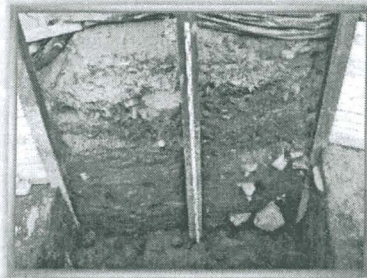

DT2008\_58\_6\_157\_5764.jpg



DT2008\_58\_6\_157\_5770.jpg

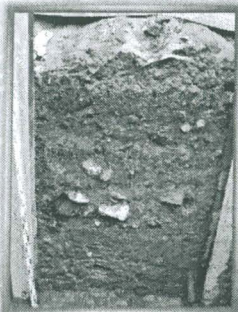

DT2008\_58\_6\_157\_5771.jpg



DT2008\_58\_6\_157\_5772.jpg



DT2008\_58\_6\_157\_5774.jpg

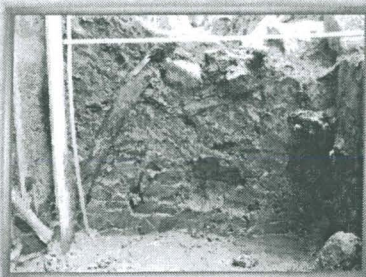

DT2008\_58\_6\_157\_5776.jpg



DT2008\_58\_6\_158\_5869.jpg

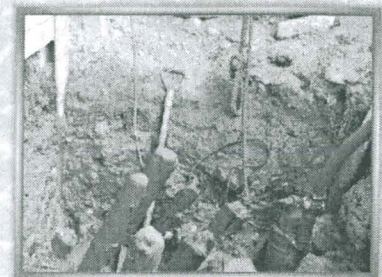

DT2008\_58\_6\_158\_5870.jpg



DT2008\_58\_6\_158\_5873.jpg



DT2008\_58\_6\_158\_5874.jpg



DT2008\_58\_6\_158\_5875.jpg



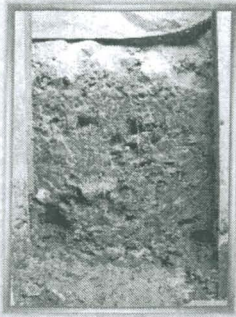

DT2008\_58\_6\_158\_5882.jpg

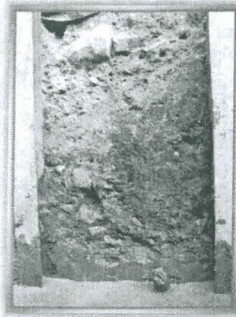

DT2008\_58\_6\_158\_5885.jpg



DT2008\_58\_6\_158\_5886.jpg

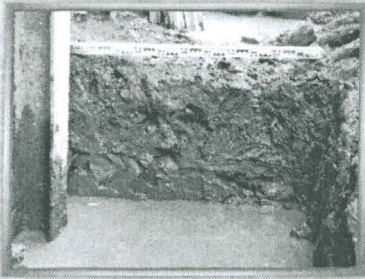

DT2008\_58\_6\_158\_5887.jpg

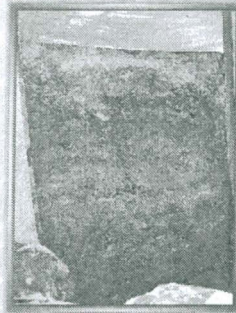

DT2008\_58\_6\_159\_5929.tif

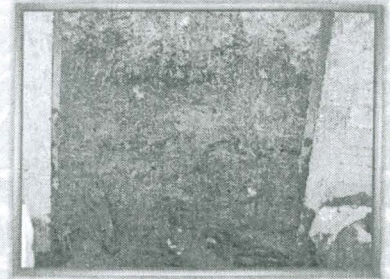

DT2008\_58\_6\_159\_5933.tif



DT2008\_58\_6\_159\_5934.tif

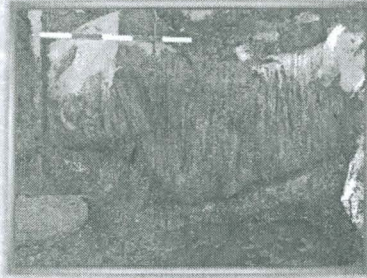

DT2008\_58\_6\_159\_5935.tif



DT2008\_58\_6\_159\_5950.tif

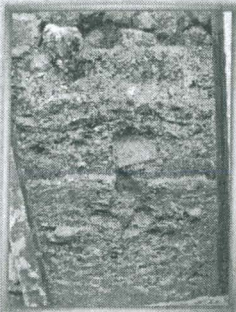

DT2008\_58\_6\_159\_5953.tif



DT2008\_58\_6\_159\_5967.jpg

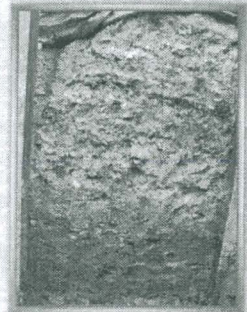

DT2008\_58\_6\_159\_5968.jpg

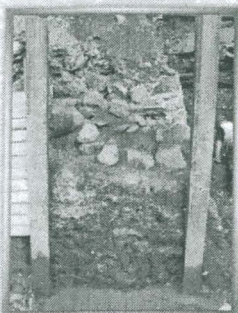

DT2008\_58\_6\_160\_6023.jpg



DT2008\_58\_6\_160\_6093.jpg



DT2008\_58\_6\_160\_6094.jpg



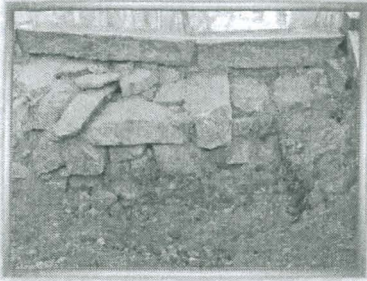

DT2008\_58\_6\_154\_5457.jpg



DT2008\_58\_6\_154\_5458.jpg

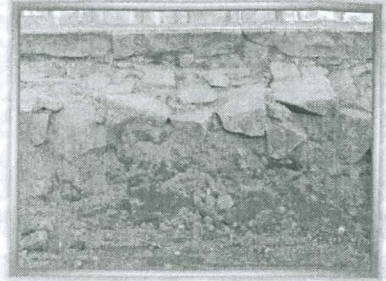

DT2008\_58\_6\_154\_5459.jpg

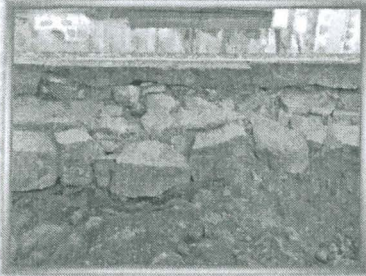

DT2008\_58\_6\_154\_5460.jpg



DT2008\_58\_6\_154\_5461.jpg

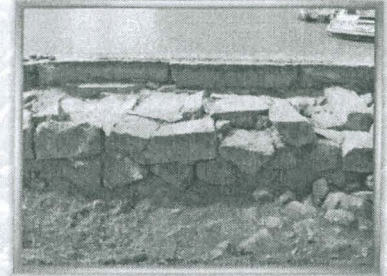

DT2008\_58\_6\_154\_5467.jpg

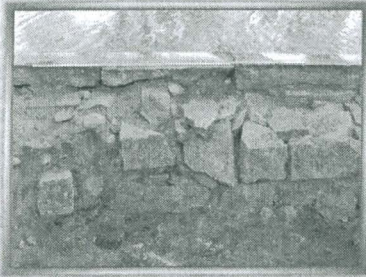

DT2008\_58\_6\_155\_5543.jpg

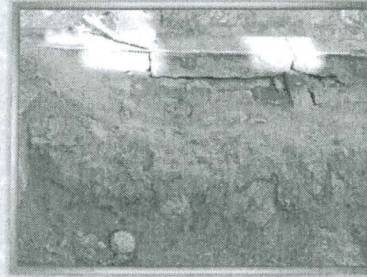

DT2008\_58\_6\_155\_5544.jpg

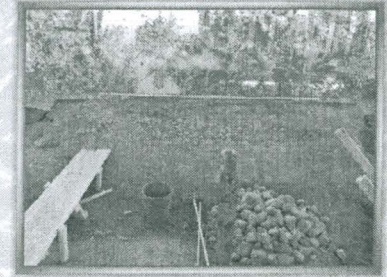

DT2008\_58\_6\_155\_5587.jpg

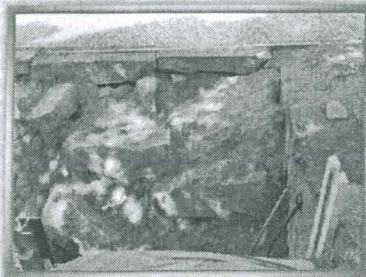

DT2008\_58\_6\_156\_5601.jpg



DT2008\_58\_6\_156\_5602.jpg

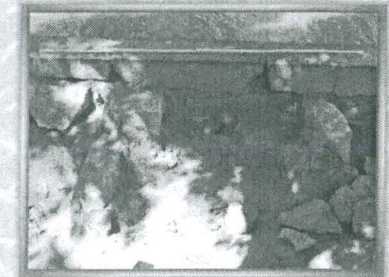

DT2008\_58\_6\_156\_5603.jpg

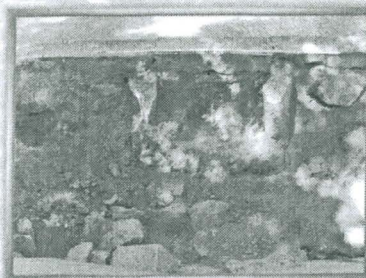

DT2008\_58\_6\_156\_5604.jpg



DT2008\_58\_6\_158\_5820.jpg



DT2008\_58\_6\_158\_5821.jpg





DT2008\_58\_6\_158\_5822.jpg



DT2008\_58\_6\_158\_5823.jpg



DT2008\_58\_6\_158\_5824.jpg

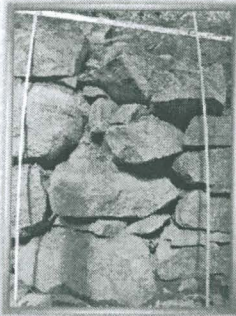

DT2008\_58\_6\_158\_5825.jpg

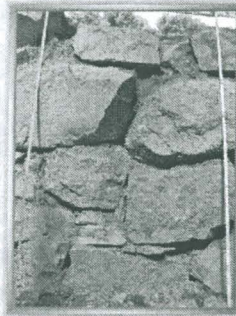

DT2008\_58\_6\_158\_5826.jpg

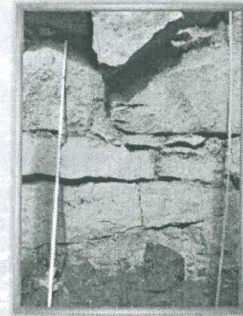

DT2008\_58\_6\_158\_5827.jpg

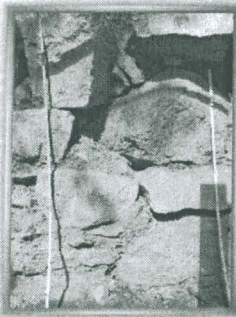

DT2008\_58\_6\_158\_5828.jpg



DT2008\_58\_6\_158\_5829.jpg

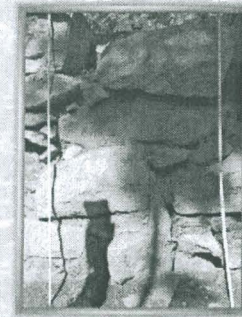

DT2008\_58\_6\_158\_5830.jpg



DT2008\_58\_6\_158\_5831.jpg

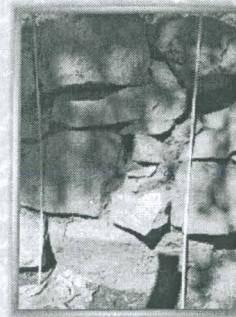

DT2008\_58\_6\_158\_5832.jpg



DT2008\_58\_6\_158\_5833.jpg



DT2008\_58\_6\_158\_5834.jpg

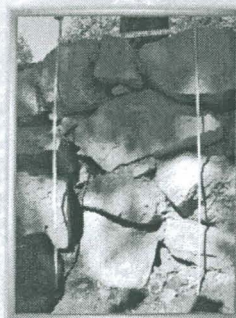

DT2008\_58\_6\_158\_5835.jpg



DT2008\_58\_6\_158\_5843.jpg



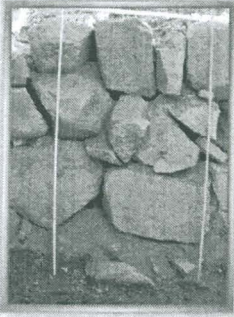

DT2008\_58\_6\_158\_5844.jpg



DT2008\_58\_6\_158\_5845.jpg

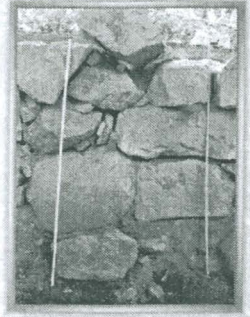

DT2008\_58\_6\_158\_5846.jpg



DT2008\_58\_6\_158\_5847.jpg



DT2008\_58\_6\_158\_5848.jpg

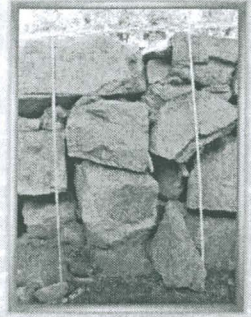

DT2008\_58\_6\_158\_5849.jpg



DT2008\_58\_6\_158\_5850.jpg



DT2008\_58\_6\_158\_5876.jpg

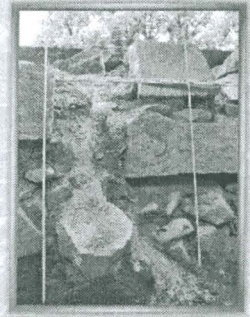

DT2008\_58\_6\_158\_5877.jpg



DT2008\_58\_6\_158\_5878.jpg



DT2008\_58\_6\_158\_5879.jpg



DT2008\_58\_6\_158\_5880.jpg



DT2008\_58\_6\_158\_5881.jpg



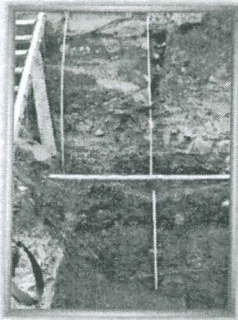

DT2008\_58\_6\_160\_6056.jpg

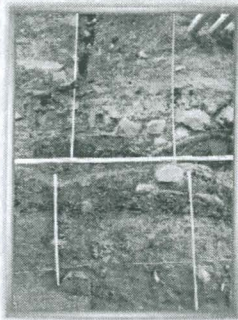

DT2008\_58\_6\_160\_6057.jpg

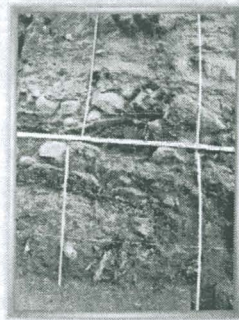

DT2008\_58\_6\_160\_6058.jpg

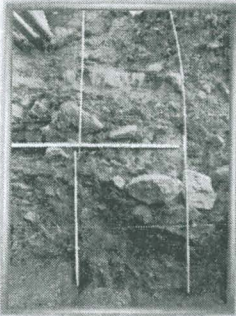

DT2008\_58\_6\_160\_6059.jpg

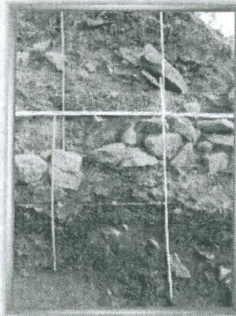

DT2008\_58\_6\_160\_6060.jpg



DT2008\_58\_6\_160\_6061.jpg

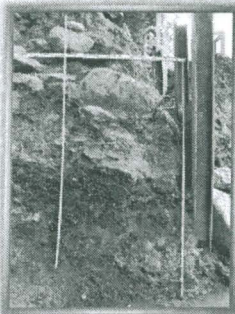

DT2008\_58\_6\_160\_6062.jpg



DT2008\_58\_6\_160\_6063.jpg



DT2008\_58\_6\_160\_6064.jpg



DT2008\_58\_6\_160\_6065.jpg

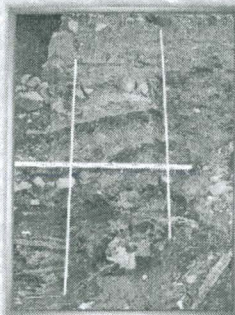

DT2008\_58\_6\_160\_6072.jpg

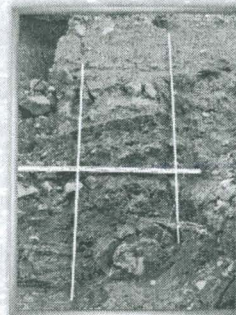

DT2008\_58\_6\_160\_6073.jpg



DT2008\_58\_6\_160\_6074.jpg

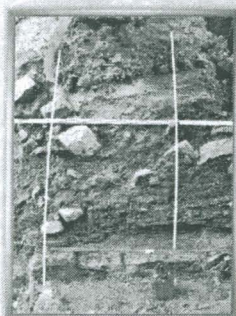

DT2008\_58\_6\_160\_6075.jpg



DT2008\_58\_6\_160\_6076.jpg



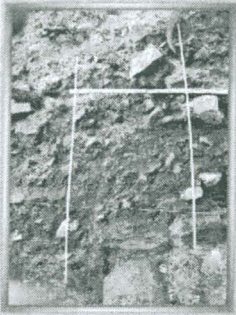

DT2008\_58\_6\_160\_6077.jpg

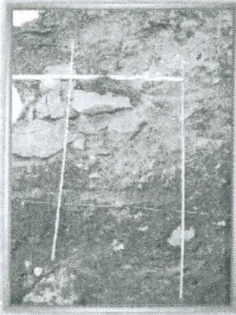

DT2008\_58\_6\_160\_6078.jpg

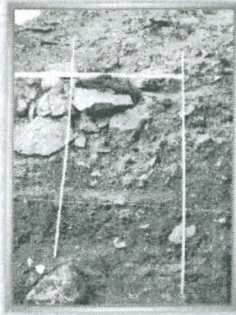

DT2008\_58\_6\_160\_6079.jpg

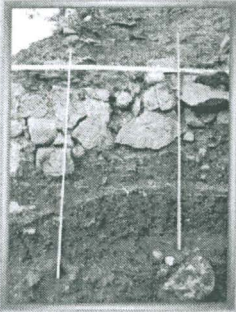

DT2008\_58\_6\_160\_6080.jpg

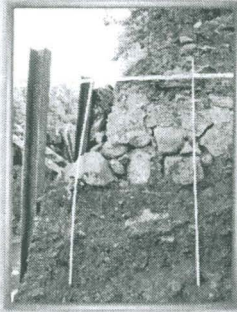

DT2008\_58\_6\_160\_6081.jpg



DT2008\_58\_6\_6039-6043.jpg

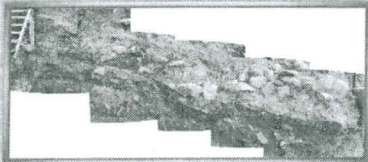

DT2008\_58\_6\_6048pan.jpg



DT2008\_58\_6\_6054pan.jpg





DT2008\_58\_6\_5492.jpg

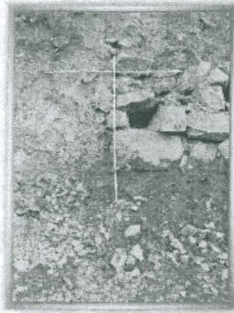

DT2008\_58\_6\_5493.jpg



DT2008\_58\_6\_5494.jpg



DT2008\_58\_6\_5495.jpg



DT2008\_58\_6\_5496.jpg

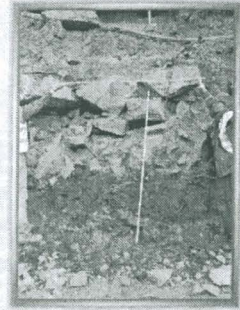

DT2008\_58\_6\_5497.jpg



DT2008\_58\_6\_5498.jpg



DT2008\_58\_6\_5499.jpg



DT2008\_58\_6\_5503pan.jpg



DT2008\_58\_6\_5711.jpg

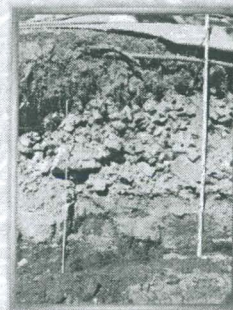

DT2008\_58\_6\_5712.jpg



DT2008\_58\_6\_5713.jpg

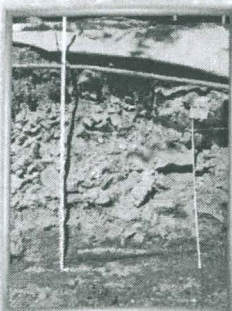

DT2008\_58\_6\_5714.jpg

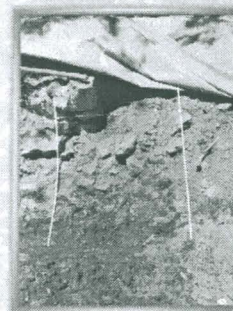

DT2008\_58\_6\_5715.jpg



DT2008\_58\_6\_5717.jpg



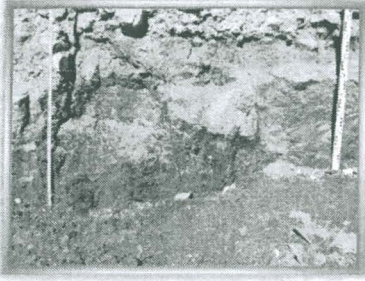

DT2008\_58\_6\_5718.jpg





DT2008\_58\_6\_0265.jpg



DT2008\_58\_6\_0266.jpg



DT2008\_58\_6\_0267.jpg



DT2008\_58\_6\_0269.jpg

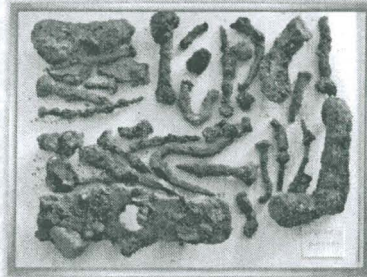

DT2008\_58\_6\_0271.jpg

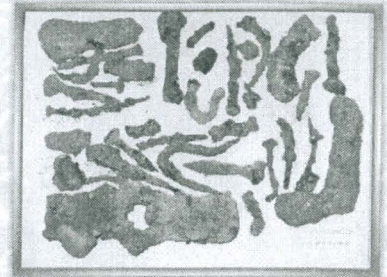

DT2008\_58\_6\_0272.jpg

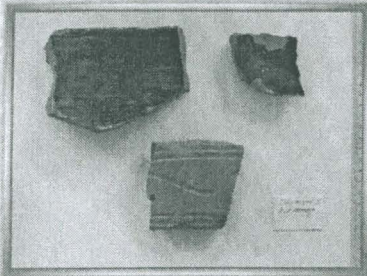

DT2008\_58\_6\_0439.jpg

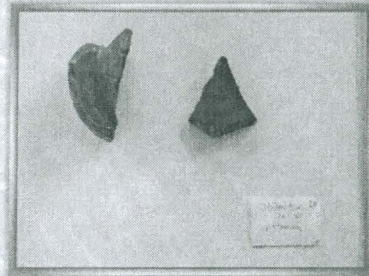

DT2008\_58\_6\_0441.jpg

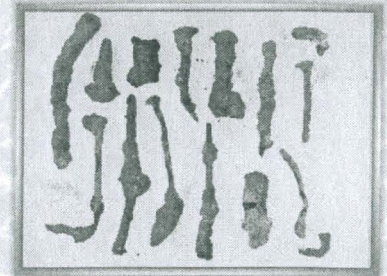

DT2008\_58\_6\_0444.jpg

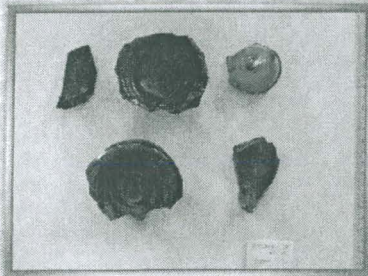

DT2008\_58\_6\_0445.jpg

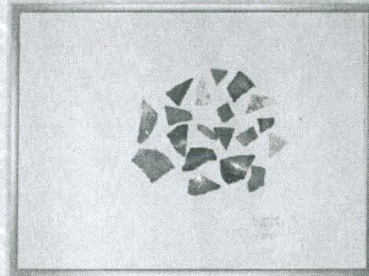

DT2008\_58\_6\_0448.jpg



DT2008\_58\_6\_0450.jpg

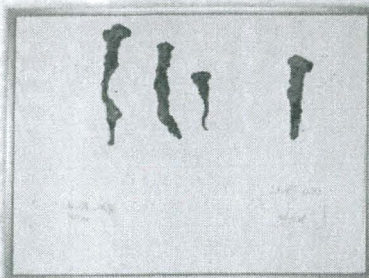

DT2008\_58\_6\_0452.jpg



DT2008\_58\_6\_0454.jpg

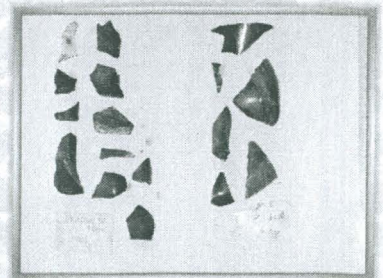

DT2008\_58\_6\_0456.jpg



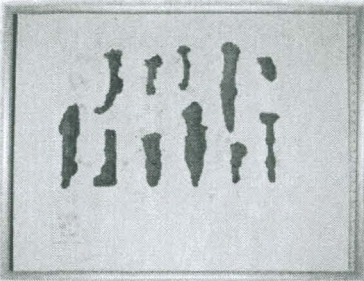

DT2008\_58\_6\_0458.jpg

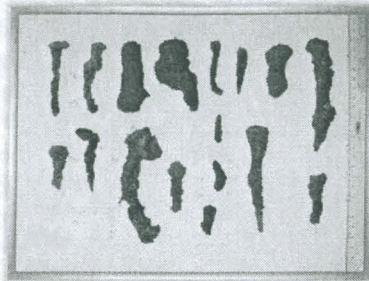

DT2008\_58\_6\_0460.jpg

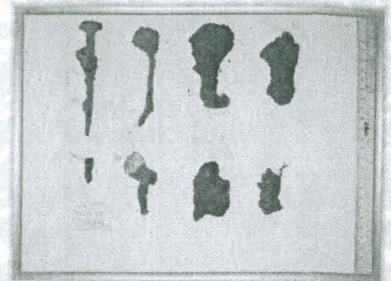

DT2008\_58\_6\_0462.jpg

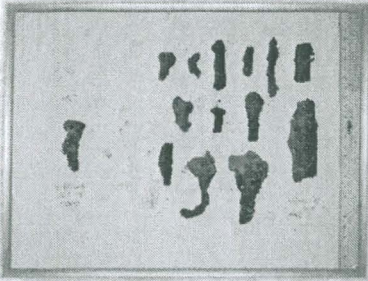

DT2008\_58\_6\_0464.jpg

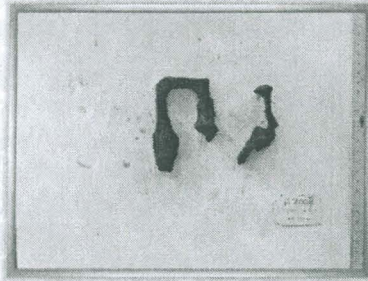

DT2008\_58\_6\_0465.jpg

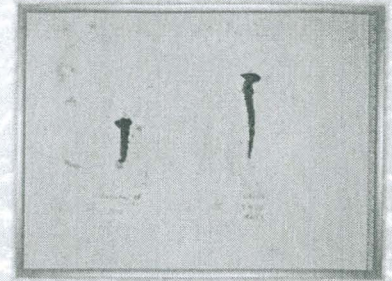

DT2008\_58\_6\_0468.jpg

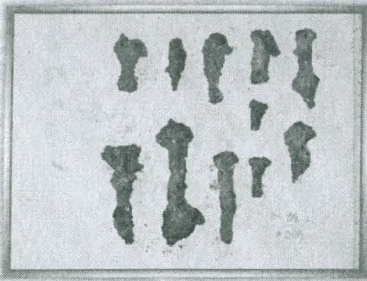

DT2008\_58\_6\_0470.jpg

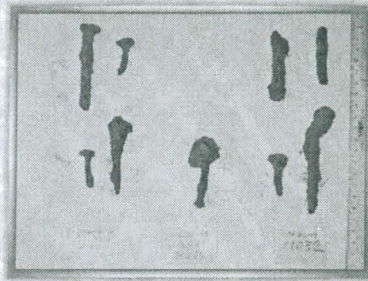

DT2008\_58\_6\_0472.jpg

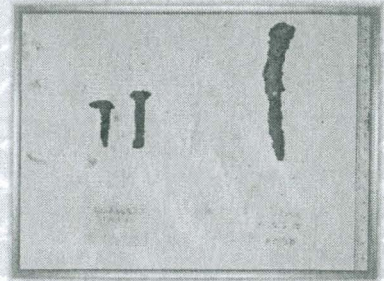

DT2008\_58\_6\_0474.jpg

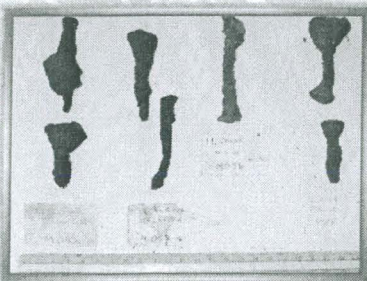

DT2008\_58\_6\_0579.jpg

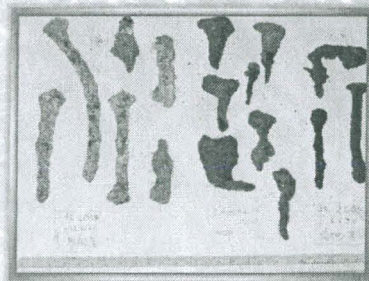

DT2008\_58\_6\_0580.jpg

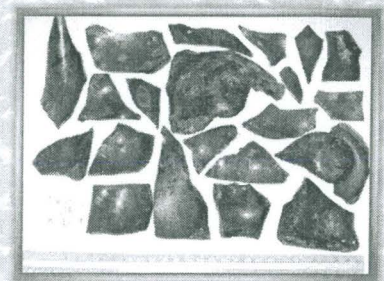

DT2008\_58\_6\_0581.jpg

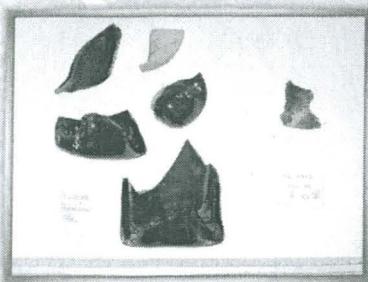

DT2008\_58\_6\_0582.jpg

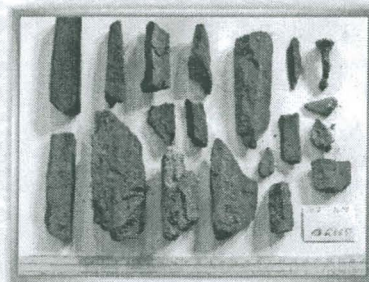

DT2008\_58\_6\_0583.jpg

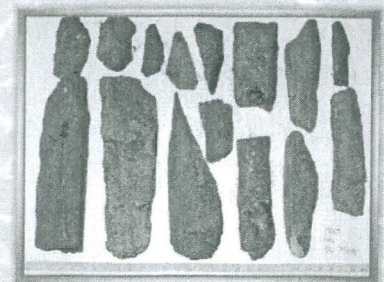

DT2008\_58\_6\_0584.jpg



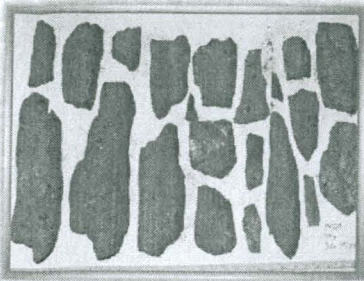

DT2008\_58\_6\_0585.jpg

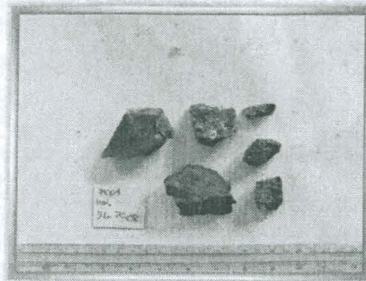

DT2008\_58\_6\_0586.jpg

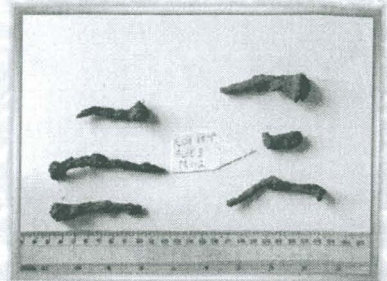

DT2008\_58\_6\_5893.jpg

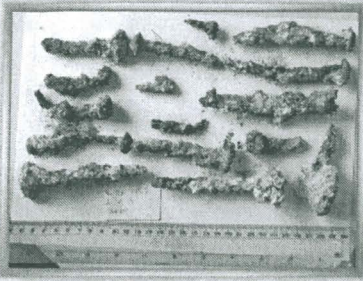

DT2008\_58\_6\_5894.jpg

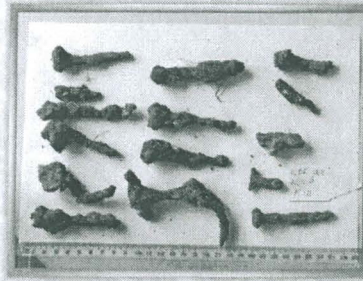

DT2008\_58\_6\_5895.jpg

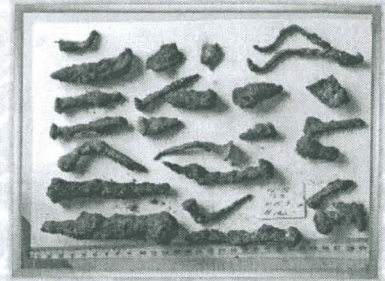

DT2008\_58\_6\_5896.jpg

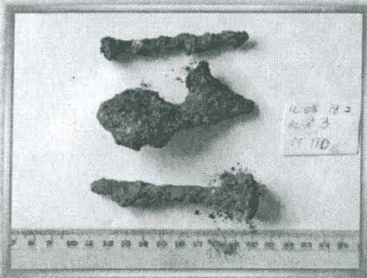

DT2008\_58\_6\_5897.jpg

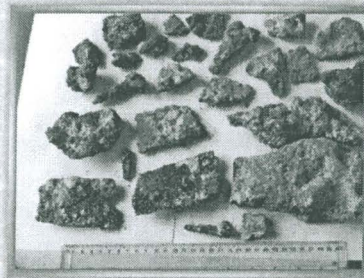

DT2008\_58\_6\_5898.jpg

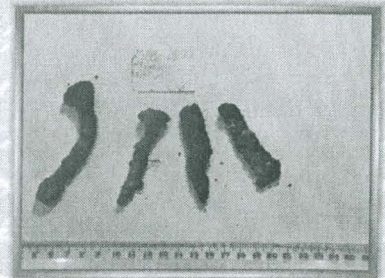

DT2008\_58\_6\_6168.jpg

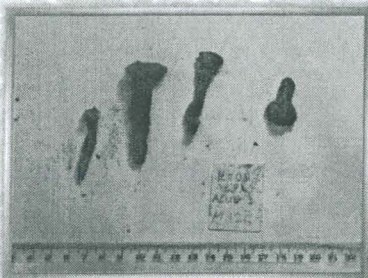

DT2008\_58\_6\_6169.jpg



DT2008\_58\_6\_6170.jpg



DT2008\_58\_6\_6171.jpg

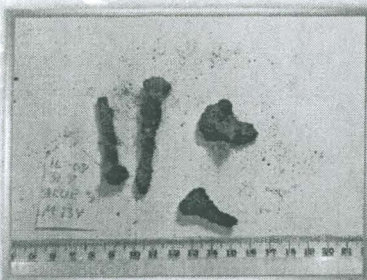

DT2008\_58\_6\_6172.jpg



DT2008\_58\_6\_6173.jpg

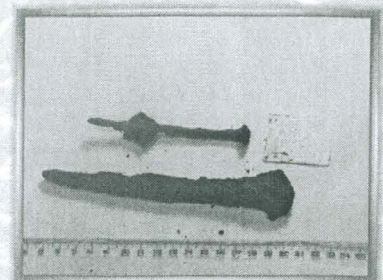

DT2008\_58\_6\_6174.jpg



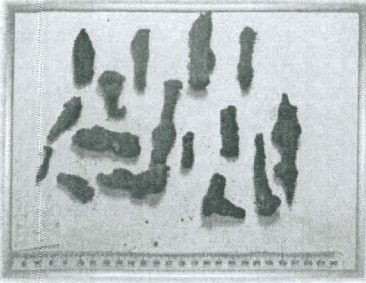

DT2008\_58\_6\_6175.jpg

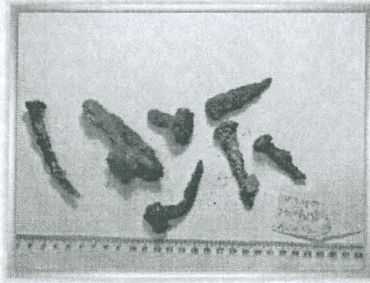

DT2008\_58\_6\_6176.jpg

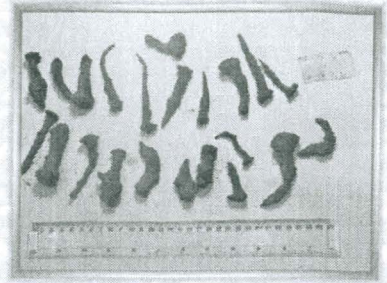

DT2008\_58\_6\_6177.jpg



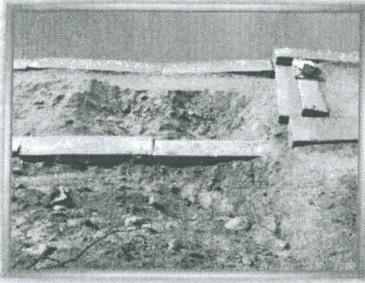

DT2008\_58\_6\_5427.jpg

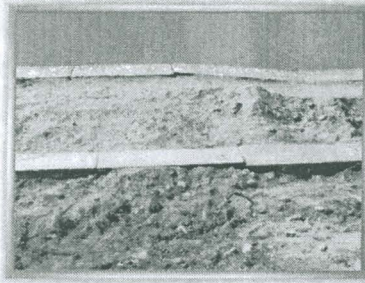

DT2008\_58\_6\_5428.jpg

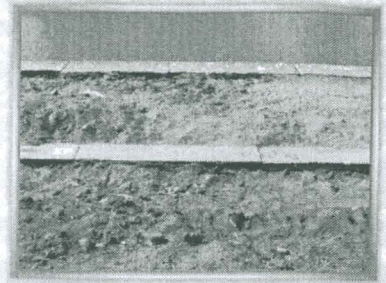

DT2008\_58\_6\_5429.jpg

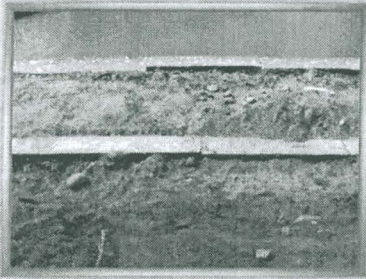

DT2008\_58\_6\_5430.jpg

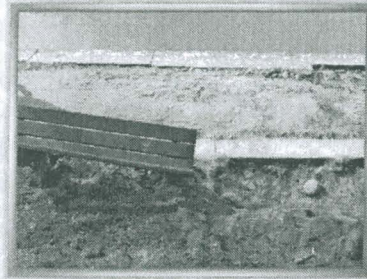

DT2008\_58\_6\_5431.jpg

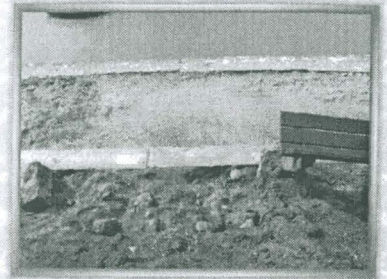

DT2008\_58\_6\_5432.jpg

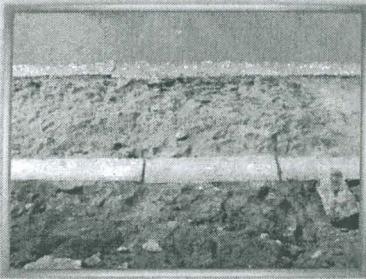

DT2008\_58\_6\_5433.jpg

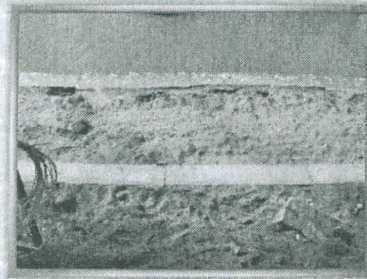

DT2008\_58\_6\_5434.jpg



DT2008\_58\_6\_5435.jpg

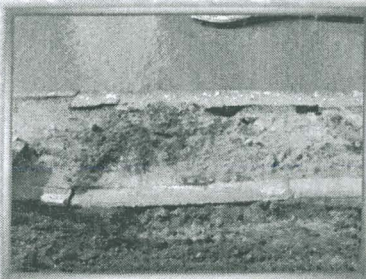

DT2008\_58\_6\_5436.jpg



DT2008\_58\_6\_5436pan.jpg

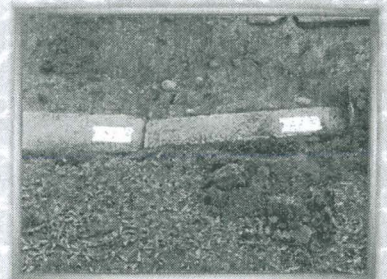

DT2008\_58\_6\_5440.jpg

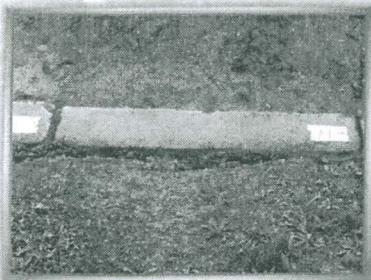

DT2008\_58\_6\_5441.jpg

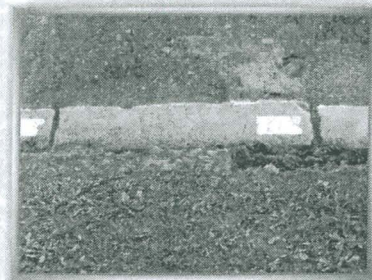

DT2008\_58\_6\_5442.jpg

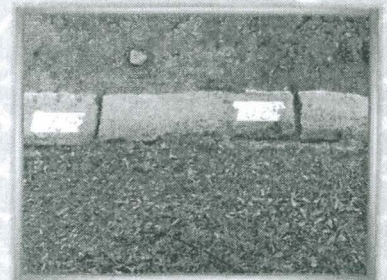

DT2008\_58\_6\_5443.jpg



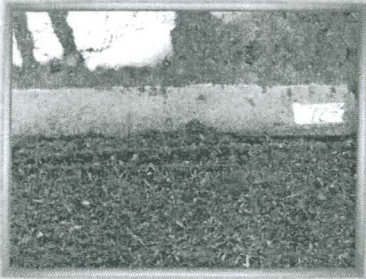

DT2008\_58\_6\_5444.jpg



DT2008\_58\_6\_5445.jpg

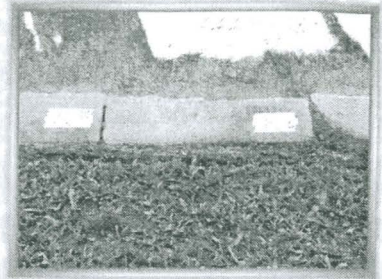

DT2008\_58\_6\_5446.jpg

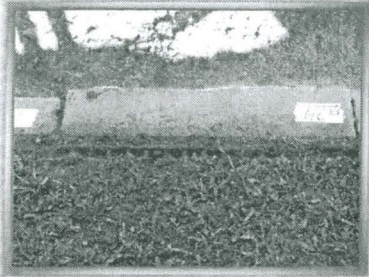

DT2008\_58\_6\_5447.jpg



DT2008\_58\_6\_5448.jpg

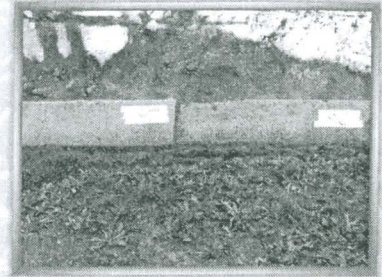

DT2008\_58\_6\_5449.jpg



DT2008\_58\_6\_5450.jpg



DT2008\_58\_6\_5450pan.jpg





DT2008\_58\_6\_0538.jpg

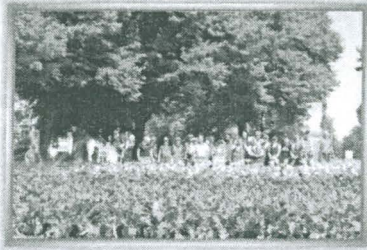

DT2008\_58\_6\_0561.jpg