

Huoneen D 008 perustusten todennäköinen tilanne:

- Paalut 124-127 ja 129 ovat todennäköisesti kuvan mukaisilla paikoilla
- Niiden yläpää on paalutuspöytäkirjojen mukaan - 3,300
- Paaluja 128 ja 130 ei löydy paalutuspöytäkirjoista
- Paalutustyö edellä alussa mainittujen paalujen osalta on suoritettu kellarihuoneesta D 008 käsin.

- Vanhempi, edellisistä aikaisemmin puristettu paalu 44 on tehty huoneesta C 111, C113 tai E 113 käsin.
Siis kerrosta ylempää.
Oletettavasti tällöin on kellarin D 008 seinä jo pahoin vaurioitunut.

Ennen tarkempia tukemis- ym. ohjeita ei kellarihuoneessa D 008 saa tehdä muuta työtä kuin täysin irtonaisten osien purkamista.

Siis maalattian irtokivien poistoa paalujen sijainnin tarkistamiseksi.

Ja paalun 44 puoleisen seinän irtonaisten kivien purkua.
Siis sellainen kivi tässä seinäosassa, joka vaikkakin pienemmässä puristuksessa, ei saa poistaa ennen tukemista.

TURUN LINNA ESILINNA KELLARIHUONE D 008

PERUSTUKSET insinööritoimisto

Eero Paloheimo & Matti Ollila

5.5. 82 Eero Kotkas

kop. 20.5.-82 Antti Suna

Reino Peltosen puhelinhaastattelu 20.5. 1982 koskien huoneen D 008 mittauspiirustuksen tekoa vuonna 1961-1962 korjaustöiden yhteydessä.

Pyrittiin selvittämään paljonko huonetta D 008 kaivettiin paalutustöiden yhteydessä edellä mainittuina vuosina. Peltonen kertoo, että seinien vieriltä kaivettiin noin metri ulospäin ja kaivantojen syvyys on ilmeisesti ollut piirroksen osoittama . Vettä ja liejua on ollut paljon, joten työskentely on ollut ja tulee olemaan erityisen vaativaa. Kaivon osuutta ilmeisesti ei ole kaivettu, joskin valvonta paalutustöiden yhteydessä ei ollut täydellistä alituisen kiireen takia. Kaivettiin kaikki seinänvierustat auki, ei ollut varmasti peltosen muistissa. Korkeudet on Peltonen mitannut yksin vanhempien mittauspiirustusten perusteella, joten tarkistuksia tulee suorittaa.

liitte no. 1.

Turussa 20.5.1982

Antti Suna

1.

Pyöreän tornin paalutustyön vastaavan mestarin Matti Raatikaisen haastattelu koskien huoneessa D 008 tehtyjä kaivauksia Lasse Laaksosen mukaan

Raatikainen kertoo C.J.Gardbergin olleen tarkka siitä, että oletettu kaivo jäi koskematta ja työmaa toimi toivomuksen mukaan. Muusta kaivamisesta ja paalutuksesta Raatikainen ei muista tarkasti mitään.

21.5.1982

Antti Suna

21.5.1982

- Siivottu huonetila puuroskasta alkutilanteen valokuvaamista varten sekä siirretty irtokivet, jotka ovat irronneet putkituksia vedettäessä, sivuun kaivettavalta alueelta.
- Valokuvattu alkutilanne, 17 6x6 mustavalkokuvaa ja 9 diaa (247/11-17, 1240-1256)
- Valmisteltu piirtäminen langoittamalla alue ja viemällä tarvittava välineistö huoneeseen
- Siirretty taso +249 huoneen itäseinään

24.5.1982

- Piirretty lattian ääriiviivat, kiveyksen reuna kivi kiveltä ja oletettu hahmona näkyvä kaivon reuna (kartat 2 ja 3.)
- Vaaittu kohtia kiveyksestä, kaivon sisältä sekä kiveyksen ja kaivon välistä "ojaa"
- Poistettu langoitus jättämällä lankojen pingoittamiseen tarkoitetut naulat paikoilleen

25.5.1982

- Järjestetty kaivamiseen tarvittavat välineet ja paikat siten, että itse kaivaminen tapahtuu suurinpiirteisesti löytömateriaalin suhteen ja tarkennus valaistusolosuhteista johtuen suoritetaan pihalla ulkoilmassa seulalla, maa nostetaan huonetilasta ylös ämpäreillä ja kuljetetaan seulontapaikalle kottikärryillä, itse kaivauspaikalla kiinnitetään erityinen tarkkuus rakenteisiin
- Aloitettiin kaivaminen edellä selitettyyn tapaan, aluksi kaivettiin kaivon ja kiveyksen välistä aluetta, josta saatiin kaivetuksi eteläosa ja osia idästä ja lännestä. Koko kaivetulta alueelta löytyi lahonnutta puuta, joka mahdollisesti on kaivon hirsikehikon ylimmäinen hirsi. ^{kaivon} ~~lounaisnurkassa~~ on salvos, päällimmäisessä hirressä, joka on pohjois-etelä suuntainen, on poikittainen 7 cm leveä ura, jonka syvyys näkyy piirroksessa (kartta no. ⁴ ~~7~~). Löydöt: 8 kpl luuta, 2 kpl keramiikkaa, pala lasia ja rautanaula (vrt. löytöluettelo n:ot 1-⁷ ~~12~~).

26.5.1982

- Kaivettiin alueen reunat niissä esiin tulleiden puiden mukaan. Koko alueen reunustaa ilmeinen puukehikko, joka ylimmältä, nyt näkyviin tulleelta, osalta on pahoin lahonnut. Se kuitenkin nähdään, että hirret (?) ovat kulmista toisiinsa salvotut siten, että nyt näkyvistä hirsistä ylin on pohjoinen hirsi ja alin eteläinen. Pohjoinen ja itäinen hirsi ovat vielä osittain kaivettavan maan peitossa. Länsireunassa hirren ja kiveyksen välissä on tuohta ja saman hirren pohjoisosan ulkopuolella on sinisavea. Ilmeisesti tämän hirren länsipuolella oleva kiveys on alkuperäistä, maa niiden alla ja ympärillä on varsin tiivistä. Koillisnurkasta alkaa tihkua vettä.
- Mitattiin, piirrettiin ja vaaittiin kaivettu reuna-alue (kartta no. ⁴/₁)
- Valokuvia edellä mainitulta alueelta 9 mustavalkoista ja 7 diapositiivia (248/1 - 249/13,
- Löydöt: 13 palaa luuta, pala metallia ja pala keramiikkaa. (vrt. löytöluettelo n:ot ~~13-27~~⁸⁻¹⁰).
- Seulaverkon vaihtaminen aloitettiin.
- Aloitettiin tämän hetkisen käsityksen mukaan hirsi-kehikon sisäpuolen kaivaus.

27.5.1982

- Kehikon sisäpuolen I kerroksen kaivaus jatkui.
- Löydöt: luuta 72 palaa, kaksi lähes ehyttä tiiltä, 12 palaa keramiikkaa, 5 palaa lasia, 2 rautanaulaa ja tunnistamatonta metallia oleva esineen katkelma. (vrt. löytöluettelo n:ot 11-14).

28.5.1982

- Kaivuutyö keskeytyksissä pihakaivausten paalutuksen takia ja iltapäivällä seulomisen estävän ukkossateen takia.

31.5.1982

- Seulottiin se maa, joka 27.5.-82 kaivetusta maasta oli jäänyt seulomatta. (vrt. löytöluettelo no:t 35-53)
- Löydöt: luunpalasia 137 kappaletta, keramiikkaa 13 palasta, ikkunalasia 10 sirua, yksi rautanaula ja liitupiipun varren katkelma.
- kaivaus seiso siivouksen takia.

1.6.1982

- Kaivaus pysähdyksissä museoviraston kesäretken takia

2.6.1982

- Löytöjen puhdistusta ja luettelointia.
- Esilinnan itäsiiven osan luovutustarkastuksen johdosta jouduttiin pidättymään kaivamisesta.

3.6.1982

- Ensimmäisen kerroksen kaivaminen jatkuu siten, että pyritään saamaan laastikerroksen alaraja I ja II kerroksen rajaksi, joskin tiilen palaset tekevät rajan varsin epämääräiseksi. Niillä kohdin, joissa tiilenkappaleita ei ole runsaasti, voidaan katsoa laastin paksuudeksi viisi- kymmenen cm, joskin tiilijäte tekee varsinkin ruudun keski ja kaakkoisosassa kerroksen epämääräiseksi. Pohjois- etelä suuntaisia puun hahmoja alkaa näkyä kaivon kerkivaiheilla, niiden toivotaan jäävän II kerroksen käsittelyyn.
- Löydöt: (5 tehdastekoista rautanaulaa, pala keramiikkaa, liitupiipun varren katkelma ja pala ikkunalasia. (no:t 54-58)
- Maa-ainesta seulottiin pihalla ja luut otettiin talteen vasta tässä vaiheessa.
- Löydöt: luita 165 kappaletta, rautaputken palanen, pehmeä metallisuikale, tehdastekoisia nauvoja 4 kappaletta, keramiikkaa 7 palasta, ikkunalasia 4 sirpalletta, pala lasia, pala pikeä tms. (no:t 59-76)

4.6.1982

4.6.1982

- Esinehuoltoa ja luettelointia

7.6.1982

- Seulontaa
- Löydöt: luita 41 palasta, keramiikkaa 5 palasta, rautanauvoja 2 kappaletta ja yksi siru ikkunalasia. (vrt. löytöluettelo no:t 77- 85)

8.6.1982

- luettelointia

9.6.1982

- kaivettu ensimmäistä kerrosta siten, että tiilenporo ja laasti saataisiin pois. Näyttää siltä, että tavoite on suurin piirtein samalla tasolla kuin pohjavesi, jonka rajalla on tehtävä päätös kaivamisen jatkamisen tavoitteista ja metodeista. Jo aikaisemmin mainitut pohjois-etelä suuntaiset puut eivät merkittäviä, sen sijaan näyttää ilmenevän keskialueella pystypaaluja. Erityisesti koillisnurkka varsin sekoittunutta maata, sillä sen joukosta löytyy ampumalankoja ja se niin ollen on ollut jossain määrin kaivettu perustusten vahvistamisen yhteydessä.
- Seulontaa jatkettu ja jouduttu asettamaan lava seulan viereen märän maan osittaiseksi kuivaamiseksi.
- Löydöt: luita 44 kappaletta, rautanauvoja 4 kappaletta. (vrt. löytöluettelo no:t 86-87)

10.6.1982

- lumisade

11.6.1982

- Kaivettiin I kerros loppuun. Kaivauskerroksen loppulliseksi syyyydeksi tuli suurin piirtein pohjaveden taso, jolloin tuli jo osittain toinen hirsi-kerta näkyviin. Tiilenporo saatiin jokseenkin kokonaan pois, joskin vesi ja liete tekivät aivan tar-kan kerroskaivauksen maalaadun mukaan mahdotto-maksi. Kaivaminen tästä eteenpäin vaatii apuvälineeksi uppopumpun ja melkoisen määrän letkua, joten jat-kamisen päätös on tehtävä harkiten. Tarkemmat huomiot I kerroksesta 14.6. 1982.
- Seulominen jatkui ja I kerroksen maata on lavalla kuivumassa melkoisesti ja se vaatii usean päivän kuivumisajan, koska mukana on paljon lietettä.
- Löydöt: 21 kpl luita, 1 pala kuonaa, 1 rautanauaa (löytöluettelo no:t 88-90)

14.6.1982

- Valokuvattiin I kerroksen loppuun kaivettu tilan-ne. Mustavalkoisia kuvia 8 kappaletta. (252/1 - 252/9)
- Kaivetun ensimmäisen kerroksen tarkastelussa todettiin seuraavaa:
 - Maa oli aluksi sekamaata, jossa perustusten kor-jauksen yhteydessä tulleen jätteen merkkejä.
 - Päällimmäisen sekamaan alla tiivis laastikerros, jossa runsaasti tiilen muruja ja kappaleita. Tämän kerroksen paksuus vaihteli 5-10 cm:n vä-lillä, myös siinä oli varsinkin koillisnurkassa ja muussakin pohjoisosassa perustusten korjauksen aiheuttamia merkkejä, joista huomattavimmat ampuma-lankojen pätkät. Tästä kerroksesta löytyi jo paljon luita ja muuta aineistoa, kuten keramiik-kaa ja nauvoja, joista osa tehdastekoisia. Tämän kerroksen voi katsoa näillä näkymin muodostavan melko hyvän rajan sekoittuneen päällimmäisen ker-roksen ja merkityksellisen historiallisen maa-aineksen välillä.
 - Tarkoituksena oli kaivaa I kerros laastin alarajalle asti, mutta koska laasti merkitys näytti jakajana olevan varsin suuri ja pohjaveden korkeus teki

senttimetrin tarkkuudella kaivamisen mahdottomaksi, otettiin maata niin paljon pois, että laastia ei varmasti enää ole näkyvissä. Tästä syystä ensimmäiseen kerrokseensisältyy myös maa-ainesta, joka koostuu tiilen kappaleista ja tummasta liejusta. Viimeksi mainitussa maassa ei I kerroksen kaivuussa tavattu enää sekundäärisiä löytöjä ja toisaalta siitä näytti tulevan mm. kimpiastian jäänteitä. Tämän kerroksen paksuus on vain muutamia senttejä.

- Kaivon luoteisnurkassa on iso kivi, jonka merkitys ei ole tähän mennessä avautunut. Sen päällä oli tiili hirsissä kiinni ja pituussuunnassa pohjoinen-etelä. Tiili otettu talteen ja on löytöluettelossa numerolla 58. Samankaltainen kivi on kaivon koillisnurkassa. (Kartta no. 5). Kumpikin kivi on pohjois-etelä suuntaisen hirren suuntainen siinä määrin kuin voi sanoa epämääräisen pitkulaisen kiven kyseessä ollen.
- Kaivon pohjoisosan keskivaiheilla on pystyssä oleva hirren pää näkyvissä. Sen pohjoisosassa on salvoksen merkkejä, jotka tässä vaiheessa eivät vielä näy hyvin. Hirressä kiinni sen länsipuolella on suurin piirtein pohjois-etelä suuntaisen laudan pää, lauta jatkuu etelään ja menee alaspäin jatkuen kaivamattomaan maahan. (Kartta no. 5)
- Ensimmäisen kerroksen kaivamisen jälkeen on vaikea erittää olettamuksia mainittujen kivien ja hirren pään ja laudan merkityksestä. Ovatko nekin jotenkin kuuluvia kaivon kansirakennelmiin kuuluvia kuten vahvasti näyttää olevan kysymys eteläosan puiden kohdalla. Lounaisnurkassa aivan kiinni ei kuitenkaan siihen mitenkään liitoksella kiinnittyneenä on pystyhirsi. Sen pää on pahoin lahonnut, joten sen yläpään korkeutta ei voida tarkoin määritellä. Hirrestä itään eteläseinässä kiinni pohjoisreuna huomattavasti alempana on 28 cm leveä lankku. Sen eteläreuna on kaivon etelä seinän hirsien yläreunan tasolla. Se jatkuu itään siten, että lankun pään ja kaivon itäseinän väliin jää saman kokoinen tila kun lännessä hirren kohdalla. Hirttä ei kuitenkaan tässä vaiheessa ole havaittavissa. Lounaisnurkan pys-

tyhbirren pohjoispuolella on itä-länsi suuntaisen lankun pää näkyvissä. Se on itäseinässä kiinni ja leveys on 28 cm. Sen itäosa on kaivamattoman maan sisässä. Nyt mainitut kaksi lankkua ovat näkyviltä osin saman näköiset ja lähinnä kaivoa peittänyt kansi tulee mieleen. (Kartta vu.5)

- Kaivon seinähirret on salvottu toisiinsa tiiviillä salvoksilla ja hirsien seinät sisäpuolella kaivoa ovat kokolailla tasaiseksi veistetyt tosin hirsien saumat ovat hyvin erotettavissa. Joka seinässä on nyt toinen hirsikerta näkyvissä, joskin itäreunassa sauma on ylimmillään tämänhetkisen vedenpinnan tasossa.

- Kaivauksen jatkuminen tästä eteenpäin on epävarma. Tois-
taiseksi se on keskeytyksissä.
- Seulonta jatkui, löydöt: luita 66 kappaletta, kera-
miikkaa 5 palasta, yksi pala ikkunalasia, kimpiastian
palanen. (vrt. löytöluettelo no:t 91-96)

15.6.1982

- kirjoihin panoa ja esinehuoltoa

16.6.1982

- luettelointia ja konservointia

18.6.1982

- Piirrettiin ja vaaittiin I kerros.
- Hirsien paksuutta ei tässä vaiheessa pystytty mit-
taamaan, sillä ylin kerros on niin laho, että mit-
tauksella ei ole merkitystä ja toinen hirsikerta
ei vielä ole kokonaisuudessaan näkyvissä. Etelä-
osan lankkujen paksuus on noin 4 cm ja pohjoisosan
keskivaiheilla oleva lauta on noin 3 cm paksu.
- seulonta jatkuu vielä muutamia päiviä, eli niin kau-
an kuin I kerroksen maata riittää ja se kuivuu.

Keskustelu Lasse Laaksosen kanssa huoneen D008 kaivon kaivamisen nykytilanteesta ja jatkamismahdollisuuksista

Todettiin seuraavaa:

- Pohjavesi ei pysy kaivon ulkopuolella, joten jatko-kaivauksessa pumpun käynnissäpito kaivamisen aikana koko ajan välttämätöntä
- Kaivamisen kiintoisin ja merkityksellisin vaihe olisi vasta alkamassa
- Sortumisvaara on olemassa
- Huoneen holvin tukemisella on kiire

Jatkotoimenpiteet:

- Lasse Laaksonen keskustelelee ins. Kotkaksen kanssa huoneen rakenteiden kestävydestä ja tukemisen aikataulusta
- Mikäli kaivamista ei nyt voida jatkaa, peitetään kaivo reunakiveykseen tukien kannella siten, että kaivon hirret ja muut rakenteet eivät vaurioidu ja tukemisoperaatio voidaan suorittaa
- Tukemisen jälkeen palataan kaivuutöiden pariin mahdollisuuksien mukaan.
- Mikäli kaivaminen lopetetaan pidemmäksi aikaa, rakennetaan kaivon sisäpuolelle kehikko, johon tukeutuen voidaan hirret peittää tiiviillä maakerroksella puiden lahoamisen estämiseksi.
- Kaivon kaivaminen on todennäköisesti keskeytyksissä kesän 1982.

Turun linnassa 29.6.1982

Antti Suna

D 008 KEHIKON SISÄPUOLISEN OSAN KOEKAIRAUS 19.1.1983

Turun Kaupungilta tilatut miehet suorittivat 19.1.1983 koe-kairauksen huoneen D 008 kaivon hirsikehikon sisäpuolelta kaivon keskivaiheilta kolmesta eri kohdasta.

Ensimmäisessä kohdassa kaira meni maan sisään veden pinnasta lukien noin yhden metrin, jossa ilmeisesti kivenlohkare esti syvemmälle pääsyn. Kairausnäytteessä tältä kohdalta oli lietettä, savea jossain määrin muistuttavaa tummaa hienojakoista maata ja yksi luunsiru. Näyte viittaa veden huuhtelevaan täytemaahan.

Toinen kairauskohta oli ensimmäisen kanssa identtinen syvyyden suhteen. Maanäytettä ei otettu.

Kolmannessa kohdassa kaira painui noin 1,6 metriä veden pinnasta alaspäin, jossa se tuntui pysähtyvän jälleen kiveen. Maanäytteessä oli jälleen samankaltaista maata kuin ensimmäisessä kohteessa ja lisäksi oksan palanen.

Näillä perustein voi olettaa kaivon olevan täynnä kiviä ja jätemaata, jossa eri kerroksia joko ei ole tai sitten ne ovat vaikeasti erotettavissa ja paksut.

Veden pinta oli mittaamatta arvioiden samalla korkeudella kuin D 008:n kaivauksia aloitettaessa.

Paikalla kaupungin henkilökunnan
lisäksi
Unto Lehtonen ja Antti Suna

Puhelinsoitto Reino ZPeltoselle koskien D 008:n tutkimusta vuosina 1961-1962. 25.1.1983.

Tiedusteltiin lähinnä veden ja liejun käyttäytymistä kaivannossa. Peltonen oli muistavinaan, että vettä tuli kaivantoihin runsaasti öiden aikana, mutta liejua ei sanottavammin. Kaivon puolelta liejua ei päässyt tulemaan, sillä kaivon puiset seinät olivat erittäin hyvässä kunnossa. Kiviseinän raoista saattoi tulla liejua, siihen Peltonen ei pystynyt antamaan kieltävää vastausta. Muistikuvat eivät ole tarkkoja näin monen vuoden jälkeen.

Turussa 25.1.1983

Antti Suna

8.3.1983

Kaivon kaivaminen aloitettiin uudelleen.

Veden pinta oli laskenut viime kesästä sen verran, että maan pinta kaivon sisällä oli selvästi kuiva. Työmaa hankki automaattipumpun, joka sijoitettiin huoneen lounaiskulmassa olevaan syvennykseen. Tällä hetkellä veden pinta on 20-20 cm viime keväästä alempana.

Huoneen holvit on korjattu ja huone kaikin puolin siistitty sekä laitettu ilmastointi ja lämmitys, huone on varsin kuuma ja kuiva.

Tänään kaivettiin toinen kerros, jonka paksuus on noin 20 cm. Kaivon länsiosassa on runsaasti tiilen kappaleita, kun taas itäosa on lähes tiiletöntä. Keskeltä kaivoa paljastui lankku, jonka suunta on pohjoinen - etelä ja eteläpää alempana, lisäksi tuli näkyviin pienempiä ehkä irrallisia puita. Tänään suoritettiin vasta lapiokaivaus kenttälapiolla, huomenna suoritetaan toisen kerroksen siistiminen lastalla ja tarvittavin välinein. Haisevassa maassa vilahti lounaiskappaleita. Yksi teroitettu puutikku otettiin talteen, merkittiin karttaan (löytökartta II kerros), puhdistettiin ja pantiin konservointiliuokseen no. 7. Löytö no. 146. Pantiin säilytysnesteeseen no. 7. *kuva 1638*
Seulominen on tällä hetkellä sääolosuhteiden takia mahdollonta, joten maa-aines kuljetetaan ulos seulan viereen lavalle, jossa se saa olla kevääseen asti.

Kaivauksen lähtötilanne valokuvattiin, kuvat *326/13-17*

9.3.1983

II kerros kaivettiin loppuun siten, että saadaan dokumentoiduksi eteläsivun lankku ja sen pohjoispuolella oleva puu sekä koillisnurkan kivi, jotka joudutaan poistamaan ennen kuin saadaan koko II kerros loppuun kaivetuksi.

Valokuvattiin toinen kerros kokonaisuudessaan tämänhetkisessä tilanteessaan. Kuvat: *327/1-13, 1631-1635, 1639-1640, 327/14-17, 328/1-3*

Aivan pohjoisosan keskiviikheilla olevan pystyhirren länsipuolelta otettiin talteen pala puista tynnyrin vannetta löytö no. 147. Pantiin säilytysnesteeseen no. 7. (Löytökartta II kerros) *kuva 1636-1637*

10.3.1983

Piirtämisessä havaittiin olevan vaikeuksia kaivon sijoittamisessa paikalleen vanhaan ja tähän asti käytettyyn pohjaan, koska huoneen seiniä on korjattu, seiniin on asetettu uusia kiviä, ja täten huoneen mitat ovat muuttuneet. Päätettiin käyttää hirsikehikkoa kiinteänä osana mittauksessa tästä eteenpäin ja sijoitettiin linjat niihin samoille paikoille kuin tähän asti on käytetty. Kaivon sijoituksessa huoneeseen päätettiin käyttää piirtäjien apua. Piirrettiin nyt välttämättömät eteläreunan leveä lankku, sen pohjoispuolella oleva pieni puu ja koillisnurkan kivi, jotta päästään kaivamaan II kerros loppuun. Kivi nostettiin kaivosta pois. *Maan no. 6.*

11.3.1983

Kun koillisnurksn kivi oli nostettu pois kaivosta, saatettiin havaita, että sen alla ja niillä sivuilla, jotka olivat vasten kaivon seinähirsiä, oli tuohikerros aivan kivessä kiinni. Tuohia otettiin kaksi levyä näytteeksi. (Löytö no. 172, kuvat 328/4 .)

II kerroksen päällimmäisien piirteiden piirtämisen jälkeen ryhdyttiin poistamaan jo piirrettyjä kohteita. Lähinnä oli kyseessä eteläreunan suuntainen 113 cm pitkä, 31 cm leveä ja 2,5 cm paksu lankku, joka näkyi jo ensimmäisessä kerroksessa, mutta tuli esiin kokonaan II kerrosta kaivettaessa, koska on varsin jyrkästi syrjällään. Se vaikuttaa jonkinlaiselta romahtaneelta kansirakennelmalta, kuten muutkin tällä hetkellä näkyvät lankut. Tämä lankku on sijoittunut siten, että sen ~~pohjoisempi~~ ^{eteläisempi} pitkä sivu nojaa kaivon eteläreunan ylimpään hirteen ja pohjoisempi pitkä sivu on sortunut alas. Huomiota herättää se, että lankku ei ylety lounaisnurkassa olevan pystypaalun päälle ja jättää vastaavan alueen tyhjäksi myös kaakkoisnurkassa. Lankun lävistää 2 cm:n läpimittainen poikkileikkaukseltaan neliömäinen puutappi pohjoisreunasta 10 cm:n päässä ja länsipäästä 32 cm:n päässä. Tapin pituus on vain lankunpaksuuden määrä. (Löytö no. 179, kuvat 1041-72)

Kun tämä lankku poistettiin paikaltaan, saatettiin havaita lähes siinä kiinni olleen ohut lauta, joka ehkä ja todennäköisesti oli myös saman suuntainen edellä mainitun lankun

kanssa. Sen paikkaa ja kokoa ei täsmällisesti pystytty määrittämään, sillä vain osia siitä saatiin talteen. (löytö no 151)
 Näiden osien joukossa oli myös paksumpi puu, jossa tapituksen jälkiä (löytö no. 150, kuva no. 1643-76)
 Itä-länsi suuntaisen lankun, sen alla olleen ohuen laudan ja puutikun tapit ja tapinreiät osoittavat ilmeistä rakenteellista yhteyttä toisiinsa.

Itä-länsi suuntaisen lankun pohjoispuolella oleva lähinnä kaakko-luode suuntainen pyöreän puun puolikas näyttää olevan merkityksetön. Se merkittiin kuitenkin II kerroksen piirrokseen.

Kaivettiin koko kaivo II kerroksen tasoon. Tason yläpuolelle jää maata nyt ainoastaan keskellä olevan pohjois-etelä suuntaisen lankun alle, ~~xxxxxxx~~ sekä lounaisnurkassa olevan lankun alle ja pystypaalun taakse.

14.3.1983

Piirrettiin II kerros loppuun, valokuvattiin se ja vaa-
 tittiin II kerros. Tarkistettiin taso, joka on merkittynä huoneen itäseinään sekä merkittiin sen viereen oikea luke-
 ma +249, jota käytetään tämän kaivausjakson kuluessa korkeuden mittaamisiin. Taso tarkastettiin päällä olevan huoneen eteläseinässä olevan tason + 500 mukaan, joten se olisi kenties syytä kaivauksen lopussa kontrolloida.

Valokuvattiin kaivon sisältä nostetut puut.

II kerros kaivettiin niin syväksi, että itäseinäse toinen hirsikerta ei ole aivan kokonaan näkyvissä. Eteläseinässä toinen varsinainen hirsikerta on näkyvissä noin puolet (päälimmäisen hirren päällä oli lankku tms, ehkä kansirakennelmaan kuuluvaa). Länsiseinässä on toinen hirsikerta lähes kokonaan näkyvissä ja pohjoisseinässä näkyvissä jo vähän III hirsikertaa. Hirret ovat päälimmäistä kerrosta lukuun ottamatta varsin hyväkuntoisen näköisiä ja säilyttääkseen ryhtinsä vaativat joko pikaista konservointia tai veteen upottamista.

Kaivettu maa on ollut kahdenlaista. Kaivon keskellä olevan lankun länsipuolella on maan seassa runsaasti tiilen paloja ja laastia, ja maa on näin ollen varsin kovaa, kun taas lankun itäpuolella tiiltä ja laastia ei juuri ole ja maa on tummaa haisevaa mutaa.

Kaivon keskellä on kuten jo on mainittu pohjoinen- etelä

suuntainen lankku, jonka eteläpää on matalammalla kuin pohjoispää. Eteläpää jäi eteläreunan itä-länsi suuntaisen lankun alle, mutta on nyt näkyvissä. Tässä lankussa on kaksi samankaltaista tappia kuin mainittiin itä - länsi lankun yhteydessä. Kumpikin tappi on 5,5 cm:n päässä reunasta ja toinen on eteläpäästä 28 cm:n ja toinen 32 cm:n päässä. Yhdistämme tämän lankun kansirakennelmiin. Tämän lankun tapit tulevat lankusta ulos 2,5-3 cm alaspäin. (lankku on löytö no. 148 , valokuvia 1639-40)

Pohjois-etelä suuntaisen lankun mitat ovat 109 cm x 23 cm x 2 cm. Eteläpää on tasainen, pohjoispää katkennut.

Ruudun lounaisnurkassa on jo edellisessä kerroksessa mainittu pystypaalu ja sen pohjoispuolella itä-länsi suuntaisen lankun länsipää, itäpää menee vielä jyrkästi maan alle. Myös paalun alapää on huomattavasti idempänä kuin yläpää. Paalun itäpuoli on tasaiseksi veistetty. Paalun ja lankun välistä paljastui ~~kuukittä-länsi-lankku~~ poikkileikkaukseltaan kolmion muotoinen puu, joka näyttää olevan suhteellisen kiinteässä yhteydessä pohjoispuolella olevaan lankkuun. Se on voinut olla paalun päässä olevassa kolossa, joka tosin on vain olettamukseksi lahonnut, kannattamassa kansirakennelman lankkuja. Seuraava kerros selvittää lisää tätä asiaa, sillä nämä puut jäävät toistaiseksi paikoilleen.

Kaivon luoteisnurkassa olevan kiven selvittely jää myös toistaiseksi, sillä se ei ole vielä kokonaan näkyvissä. Samoin jää selvittelemättä pohjoisosan keskivaiheilla olevan salvospäinen pystyhirsi, josta tullaan piirtämään kuva heti, kun se on mahdollista.

Hirren länsipuolella on eteläkaako- pohjoisluode suuntainen lankunpala, joka menee jo mainitun pohjoinen- etelä suuntaisen lankun pohjoispään alle. Sen leveys on 10,5 cm, paksuus 4 cm ja pituus 54 cm. Puu nostettiin länsiseinustalle, jossa se on jonkin aikaa mahdollisia jatkotutkimuksia varten. Se näyttää olevan varsin irrallinen ilmiö.

15.3.1983

Päivä käytettiin kokonaisuudessaan dokumentointiin ja esinehuoltoon.

Muisteluksia:

- Koilliskulmassa ollut kivi ympäröivine tuohineen oli alaosasta jokseenkin täsmälleen II kerroksen pohjan tasossa.

16.3.1983

Aloitettiin kolmannen kerroksen kaivaminen. Aloitettiin kaakkoisnurkasta ja kaivettiin kunnes tuntui tulevan puuta (lankun pää) vastaan. Jätettiin toistaiseksi lähes kokonaan mudan peittoon ja laajennettiin kaivamista koko kaivon alueelle. Jonkinlaista puuta näyttää suurin piirtein samassa tasossa olevan koko kaivon alueella, luoteisosassa vähiten. Maan laatu noudattaa II kerroksen suuntaa tosin siten, että tiilenporon ja laastin alue pienenee ja on kaapeampi kaistale lännessä kuin II kerroksessa. Löydöt näytävät sijoittuvan alueelle jossa on tiilen kappaleita ja laastia, mudan seasta löytöjä ei oikeastaan ole eteläreunan puutikkua lukuun ottamatta, joka sekin näyttää epäilyttävän tuoreelta. (löydöt 153-160)

Kun karkea kaivaus oli suoritettu, aloitettiin lastakaivaus eli puhdistaminen luoteisnurkasta alkaen. Se saatiin suoritetuksi noin puoleen väliin.

Pohjaveden pinta on vain pari senttiä nyt kaivetun tason alapuolella, siihen nähden maa on kuovaa. Pumppu on vielä huoneen lounaisnurkassa olevassa kolossa, jota pyritään syventämään ja pumppaamaan sieltä ainakin IV kerroksen kaivamiseen tarvittava määrä.

17.3.1983

Puhdistettiin III kerroksen pohja valokuvauskuntoon. Valokuvaus aloitettiin. Tehtiin vielä pari löytöä. Koillisnurkassa pohjois-etelä lankun ja nurkan pystyhirren välistä puuvanteen pää pystyssä laastisen maan seassa, keskivaiheilla itäkaako-länsiluode puun pohjoispuolella puutappi. (no:t 161 ja 162)

Muisteluksia:

- II kerroksen pohjalla ja kaivon keskivaiheilla ollut pohjois- etelä lankku oli alapuolelta varsin runsaiden suomujen peitossa (kalansuomujen), ja ympäröivässä maassa oli niinikään suomuja ja kalan leukaluita yms.

kuvat 328/4-12, 1655-1658, 1647-1654

21.3.1983

III kerroksen valokuvaus suoritettiin loppuun. (kuvat not

329/4-8

Piirrettiin III kerroksen pohja. (Kartta no. 7)

25.3.1983

Vaaittiin III kerroksen pohja.

Huoneen lounaisnurkassa olevaa kuoppaa on syvennetty niin paljon kuin voidaan, eli siihen asti, että hirsiä tuli näkyviin. Pumppu pystyy pitämään veden kuopassa noin tasolla +53 ja tähän asti kaivettu taso eli III kerroksen pohja on tasolla +73. Näin ollen voidaan tällä systeemillä kaivaa vielä noin 20 cm, joka tulee olemaan IV kerroksen paksuus. Tämän jälkeen pumppaus joudutaan ilmeisesti siirtämään kaivon sisäpuolelle.

III kerroksen sanallinen kuvaus.

- Kerros ei antanut mitään oleellista uutta tietoa rakenteista, joihin puut kuuluvat. Näyttää kuitenkin varmemmalta, että suurin osa puista kuuluu kaivon kansirakennelmiin, jonka konstruktio toivon mukaan selvenee syvemmälle mentäessä. Ilmeisesti ainakin leveät lankut kuuluvat kaivon kattamiseen ja varsin todennäköisesti siinä ovat olleet mukana myös kolmion muotoiset poikkileikkaukseltaan olevat puut, jotka voi tulkita kantaviksi rakenteiksi. Kuvaa hämärtävät pienet pyöreät "risut" ja vankat pystyssä ja vinossa olevat hirret, joista osassa on salvokoloja.
- Maan laadun kaksijakoisuus jatkuu tässä kerroksessa. Näyttää siltä, että nyt maan erilaisuuden raja kulkee suurin piirtein lounaisnurkasta koillisnurkkaan. Rajan luoteispuolella maan seassa on runsaasti tiilen kappaleita ja laastia, jopa piirrokseen merkittiin muutamia tiilenkappaleita (kartta no. 7). Rajan kaakkoispuolen maasta puuttuvat lähes kokonaan nämä piirteet ja se on lähinnä tummaa puurosken sekaista maata.
- III kerroksen kaivamisen jälkeen kaivon hirsikerrat ovat näkyvissä seuraavasti:
 - itäseinässä melkein kolme hirsikertaa
 - eteläseinässä runsaat kaksi hirsikertaa
 - länsiseinässä melkein kolme hirsikertaa
 - pohjoisseinässä neljättä hirttä näkyy hieman, kolmannen ja neljännen hirsikerran välinen sauma on kauttaaltaan näkyvissä
- Uusia puita tässä kerroksessa tuli näkyviin yllättävänkin paljon.

- Kaivon kaakkoisosassa on vain yksi puu. Se on pohjois etelä suuntainen ja poikkileikkaukseltaan lähinnä kolmion muotoinen. Puun leveys on noin 5 cm. Puu on eteläpäästään vielä maan alla. Yksi sivu on kaareva veistämätön ja kaksi muuta veistettyjä. Poikkileikkauksen muodosta saattaisi päätellä puuta jonkinlaiseksi tukipuuksi kansirakennelmassa vain sillä perusteella, että samankaltaisia puita on nyt havaittavissa sekä kaivon itäosassa että jo toisessa kerroksessa esiin tullut lounaisnurkassa lankun ja pystypaalun välissä oleva puu.
- Lounaisnurkassa olevat paalu ja lankku jatkuvat vielä tämän kerroksen alapuolelle. Niiden välissä oleva poikkileikkaukseltaan kolmion muotoinen puu ei selvennyt tässä kerroksessa ja se on vielä paikoillaan. Lankun pohjoisreunassa sen alapinnassa kiinni on pyöreä noin 5 cm halkaisijaltaan oleva pystypuu, jonka alapää on yläpään nähden lounaassa. Sitäkään ei vielä pystytä selvittämään ennen kuin on kaivettu lisää lankun alla olevia ylempiäkin kerroksia. Aivan mainitun pystypaalun itäpuolella on puu, joka näyttää hirren puolikkaalta. Sekin on lankun alla ja siis vain rajoitetusti näkyvissä, edes poikkileikkauksen muoto ei ole vielä varmuudella selvillä. Lounaisnurkassa olevan pystyhirren ja eteläseinän välissä on toisen ja kolmannen hirren rajamailla kolmannessa hirressä kiinni vaakasuorassa pyöreä halkaisijaltaan noin 5 cm paksu puu itä-länsi suunnassa. Sen yhteys selvitetään kun se poistetaan. Osittain sen päällä on lounas-koillinen suuntainen kuorimaton koivukarahka, joka ei varmaankaan ole yhteydessä mihinkään, se on kahdesta kohdasta poikki ja kuorimaton. Lounaispää on vinos-ti katkaistu.
- Aivan kaakkoisnurkassa hirsissä kiinni on pyöreä pystytikku halkaisijaltaan 4 cm. Kaakkoiskulmassa on myös vinosti mudassa pystyssä tynnyripohja, joka poistetaan seuraavan kerroksen yhteydessä, se konservoidaan ja käsitellään esi- (no. 163) nelöydön tapaan. Piirrettiin tämän kerroksen pohjaan.
- Itäseinän keskivaiheilta noin 10 cm länteen on itä-länsi suuntainen puu, jonka pituus on noin 50 cm, poikkileikkaus on kolmion muotoinen, tosin yksi sivu on pyöreä. Levein sivu on noin 8 cm. Se on päistään viisto ja verrattavissa muihin kolmion muotoisiin poikkileikkaukseltaan oleviin puuihin, jotka tässä vaiheessa vaikuttavat tuki- eli

kannatuspuilta. Nämä puut tutkitaan vielä sisällä puhdistettuina.

- Koilliskulmauksessa paljastui paljon uutta. Koillisnurkasta lähtee viistosti pystyssä oleva koillinen-lounas suuntainen hirsi, jossa on salvoskolo näkyvissä. Lounaispää on alempana. Sen pohjoispuolella on kaksi pystytikkua halkaisijoiltaan 6 ja 4 cm. Kummankin puun pää on viisto ja ne ovat hirren pään ja salvoskolon välisessä osassa hirttä kiinni. Myös hirren eteläpuolella on yksi 4 cm paksu tikku pystyssä ja kiinni hirressä. Tämän lisäksi hirren yli menee noin 3 cm paksu pyöreä tikku luode-kaakku suunnassa aivan hirren näkyvissä olevan lounaispään yli tikun kaakkoispää on mudan seassa. Tikku on kuorimaton ja sen luoteispää menee pohjois-etelä suuntaisen lankun pohjoispään alle. Tämä lankku on 24 cm leveä ja 2,5 cm paksu. Sen pohjoispää on teroitettu eli ohennettu koko leveydeltään, mutta toistaiseksi ei ole pystytty näkemään, missä välissä lankun pää on ollut työnnettynä. Lankun länsireuna on kiinni jo aikaisemmissa kerroksissa näkyneessä pystyhirressä, joka jatkuu aina vain syvemmälle.
- Puiden yhteydet ovat aivan epäselvät ja hahmotusta vaikeuttavat tällä hetkellä kaksi näkyvissä olevaa salvos-hirren päätä. Syvyyttä lisätään seuraavaksi noin 20 cm, jolloin tulee ilmeisesti vesi vastaan ja joudutaan uusiin kaivausteknisiin järjestelyihin.

30.4.1983

Aloitettiin IV kerroksen kaivaminen. Poistettiin koillisnurkassa ollut 1/2 m pitkä köivun oksa, joka mainittiin III kerroksen kuvauksen yhteydessä. Se oli vain hitusen maan alla kaakkoispäästään eikä näyttänyt millään erityisellä tavalla liittyvän ympärillä oleviin puihin. Samoin poistettiin itäseinästä hieman erillään ollut poikkileikkaukseltaan kolmikulmainen itä-länsi suuntainen puu. Se otettiin talteen paremmin tutkittavaksi. Näiden lisäksi otettiin talteen kaakkoisosasta yksi pieni teroitettu puutikku (164), kiilan muotoinen kimppe (165) ja poikkileikkaukseltaan melikulmainen puukalikka (166). Kaikkien löytöpaikat löytökartassa IV kerros. Kaivaminen oli keskeytettävä välineiden rikkoutumisen ta-

kia. Paikoitellen tuli jo vesi esiin.

5.4.1983

Vesi oli noussut pääsiäisen aikana parikymmentä senttiä, eikä pumppu saanut maata näkyviin. Pumppu on ilmeisesti siirrettävä kaivon sisäpuolelle. Tätä silmällä pitäen reiitettiin muovitynnyri, johon pumppu laitetaan ja pyritään näin pitämään kaivo kuivana. Lisäksi teetettiin kaksi lyhytvartista lapiota työmaalla, jotta kaivaminen voi jatkua.

6.4.1983

Pumppamista jatketaan kaivon ulkopuolelta vielä tämä päivä ja ensi yö, jonka jälkeen toivotaan päästävän kaivamaan.

14.4.1983

Neljäs kerros kaivettu kokonaan. Koillisnurkka ja lounaisnurkka jäivät jokseenkin entiselleen, koska niissä olevia puita ei poistettu.

Piirrettiin tasokuva IV kerroksen tilanteesta. *kuva nro 8.*

15.4.1983

Vaaittiin IV kerroksen pohja ja valokuvattiin se. *kuva 130/1-9*
IV kerroksen sanallinen kuvaus:

- Maan laatu IV kerroksessa oli samankaltainen kuin III kerroksessakin. Itäpuoli kaivosta oli puuroskan sekais- ta mutaa ja länsipuoli tiilen palojen ja laastin sekais- ta maata.
- Luoteisosassa ei ole mitään rakennelmia eikä muutakaan erikoista pohjoisosan keskivaiheilla olevaan pystyhir- teen asti. Pystyhirrestä tuli näkyviin 13 cm syvä ja 15 cm pitkä salvoskolo hirren pohjoisosassa.
- Hirrestä itään eli kaivon koillisosassa ei tätä kerrosta pystytty kaivamaan paljonkaan. Itä-länsi suuntainen lank- ku jatkuu, mutta eteläpää ei vielä tullut näkyviin. Sa- moin jatkuu luonaaseen koillinen-lounas suuntainen sal-

voshirsi. Tämä hirsi menee äsken mainitun lankun alta aivan siinä kiinni. Vaakasuorassa olleet risut, jotka näkyivät edellisessä kerroksessa, eivät antaneet aihetta lisäkommentointiin. Ne poistettiin.

- Ruudun kaakkoisnurkassa näkyi jo kolmannessa kerroksessa pystyriuku, joka menee jokseenkin kohtisuoraan alaspäin. Siinä on kiinni toinen hieman kapeampi riuku, joka on vinosti pystyssä aivan itäseinässä kiinni. Sen alapää ei vielä näy ja se on alaspäin vinosti pohjoiseen suuntautuva. Tämän riuun paksuus on noin 2 cm.
- Kaivon keskellä on jonkinlainen salvospuu, joka otetaan seuraavassa kerroksessa talteen. Se näkyy piirroksessa ja siinä kiinni on ilmeisesti pystypyy, josta myös seuraavassa kerroksessa enemmän.
- Vaakasuorat kolmikulmaiset puut poistettiin ja otettiin talteen. Niistä ei yksikään ollut missään muussa puussa kiinni. Yksi ilmeisesti samankaltainen puu on aivan ruudun keskellä hieman äsken mainitusta salvospuusta länteen. Tämä puu on pystyssä ja leveimmillään 7 cm.
- Lounaisosassa itä-länsi suuntainen lankku jatkuu länteen päin ja tulee todennäköisesti näkyviin kokonaisuudessaan V kerrosta kaivettaessa. Myös lounaisnurkassa oleva pystyhirsi jatkuu vielä. Tämän hirren itäsivussa kiinni on 2 cm paksu lankku, jonka leveyttä ei vielä näe, sillä se on osittain juuri mainitun itä-länsi suunnaisen lankun alla. Se on hirressä kiinni ja jatkuu alaspäin. Itä-länsi suunnaisen lankun alla ja osittain eteläpuolella on puutynnytri tai vastaava, jonka paikka merkittiin piirrokseen, mutta lähempi tutkiminen ja puhdistus jätettiin myöhempään ajankohtaan, jotta se saataisiin ehyenä pois. Puolipyöreä puu lankun alla sen lounaisosassa jatkuu alaspäin ja on paikallaan. Toinen jo III kerroksessa näkynyt puu poistettiin ilmeisen merkityksettömänä.
- Itäseinässä näkyvissä puolet neljännestä hirrestä.
- Eteläseinässä 4. hirren yläosa.
- Länsiseinässä 4. hirsi kokonaan.
- Pohjoisseinässä hieman 5. hirttä.

18.4.1983

Jo IV kerros kaivettiin suurimmaksi osaksi siten, että pumppuoli kaivossa sisällä luoteisosassa, johon kaivettiin

muuta tasoa syvempi kuoppa. Kuoppaan sijoitettiin muovityynyri, johon oli porattu reikiä, pumppu on tynnytrin sisällä eikä näin ollen roskaannu helposti.

Aloitettiin V kerroksen kaivaminen. Vesi tekee kohtuullista haittaa, joten vielä ei päästy kerrosta loppuun. Kaivon kaakkoisosasta otettiin talteen puuvanne ja keskiosasta IV kerroksen karttaan piirretty salvoskalikka, joka koostuu kahdesta puupalikasta. Pystypuuta ei siis ollut. Kaivon luoteisosassa oli jälleen kolmekulmaisiin puihin laskettavissa oleva puu, joka katkesi tynnytrikuoppaa kaivettaessa, eikä se näin ollen tule piirretyksi pohjaan. Se oli lähellä luoteisnurkkaa ja noin luode-kaakko suuntainen, kaakkoispää huomattavasti luoteispäätä alempana.

19.4.1983

Yritettiin jatkaa V kerroksen kaivamista, mutta luoteisnurkasta alkoi tulla vettä lähes yhtä paljon kuin pumppu pystyi vettä poistamaan. Katsitaan huomien päivä, miten veden tulo kehittyy. Lounaisosan itä-länsi suuntainen lankku on nyt kokonaan näkyvässä ja se mitataan huomenna, jotta sen alla oleva maa saadaan poistetuksi ja sitä mukaa saadaan lisää kaivausalaa, joka tällä hetkellä on varsin mitätön ja veden peittämä.

Puhdistettiin lähiaikoina talteen otetut löydöt.

20.4.1983

Piirrettiin lounaisosasta lähtevä eteläosan itä-länsi suuntainen lankku sekä kuvattiin ja vaaittiin se pois ottamista varten. *uusi 326/1,6,7,9*

22.4.1983

Kaivettiin V kerros loppuun. Poistettiin lounaisosan itä-länsi suuntainen lankku. Sen alla oleva maa ajettiin suoraan jätekasaan luhistumisten aiheuttaman kerroksien määrittelymisen mahdollisuuden takia. Lankun alla sen eteläosassa oli kaksi ohutta laudan pätkää syrjällään lähes pystyhirressä kiinni. Ne yritetään asettaa paikoilleen piirustukseen ja valokuviin.

Lankun itäosan alla osittain ollut kimpiastia, joka on

merkitty IV kerroksen pohjakarttaan, poistettiin yhtenä paakkuna laboratoriokaivausta varten.

25.4.1983

Puhdistettiin 22.4. kaivosta nostettu puupyty, sen sisällä olevasta maasta aivan pinnasta löytyi pala keramiikkaa ja keramiikka-astian jalka, nämä eivät olleet varsinaisesti pytyn sisällä. Sisältä löytyi luita, näkinkengiä, pähkinän kuori ja luuesine, jonka kyljessä pykälöintiä. Silmään pisti huomattavan runsas kalansuomujen määrä sekä pytyn ulkopuolella että sisäpuolella olevassa maassa. Pytty jätettiin viimeistä puhdistusta vaille veteen. Piirrettiin V kerroksen pohja. *Katka w, 9*

26.4.1983

Viidennen kerroksen pohja vaaittiin ja kuvattiin kameral-la ja kynällä. Kaivosta löytyneen puupytyyn konservoinnin kanssa vaikeuksia. *uivat 13, 14, 16, 17*

27.4.1983

Kaivossa ei tehty mitään.

V kerroksen sanallinen kuvaus:

- Maan laatu vieläkin samanlainen kuin edellisissä kerroksissa. Kaakkoisosassa on mutaa ja luoteisosassa mudan seassa runsaasti tiiltä ja laastia
- Luoteisnurkka on löydötön, eli puurakennelmia ei ole.
- Koillisosaa ei vielä tässäkään kerroksessa päästy paljoa kaivamaan. Itäseinän vierestä koillinen-lounas hirren alla näkyy hirren pintaa, joka on suunnaltaan pohjoiskoillinen- etelälounas. Sen eteläpää on alempana. Siitä näkyy vain itäosaa. Myöskään kumpikaan pää ei ole näkyvissä.
- Kaakkoisnurkassa jo edellisessä kerroksessa näkyneet pystyhirret jatkuvat entiseen malliin. Pohjoisemman riuun alapäässä kiinni on ns. kolmikulmainen puu, joka jatkuu siitä viistosti alas ja länsiluoteeseen. Länsipää on vielä näkymättömissä. Itäpää on terotettu.
- Ruudun keskivaiheilla edellisessä kerroksessa näkynyt pystypuu, joka lasketaan ns. kolmikulmaksiin puihin,

jatkuu alaspäin. Koillisosassa olevien koillinen-lounas hirren ja pohjoinen-etelä lankun risteyksen etelänurkassa on läpimitaltaan 3cm olevan pystyriuun pää, joka on terävä. Puu jatkuu etelään ja alas.

- Lounaisnurkassa ovat näkyvissä suurimmat muutoksen itä-länsi suuntaisen lankun poistamisen takia. Lankun alta poistettiin maa, samoin itä-länsi hirren alata, hirsi tosin on vielä tukevasti paikallaan ja jatkuu alas itään. Kuten jo aiemmin mainittiin, on siinä kiinni lankku, joka jatkuu alas ja itään kiinteästi hirren yläpinnassa kiinni. Lankku on yläpäästä alkaen alas 50 cm:n matkalla tasaleveä, jonka jälkeen se on teroitettu siten, että se yläpäästä mitattuna 60 cm:m kohdalla on 6 cm leveä, ja tämän levyisenä se näyttää jatkuvan alas päin. Hirren pohjoissivussa on kiinni kolmikulmainen puu joka näkyi jo poistetun lankun ollessa paikallaan. Se jatkuu alas viistosti luoteeseen ja on kaivon länsiseinän hirsissä kiinni, tosin liittymäkohta on vielä maan peitossa. Tässä kolmikulmaisessa puussa ja hirressä kiinni on kuorimaton koivuriuku yläpäästään. Riuun halkaisija on 6 cm. Se jatkuu alaspäin hirressä kiinni ja sen suuntaisena 50 cm, jolloin se kääntyy menemään kohtisuoraa alas päin. Alapää on vielä peitossa. Puu on luonnon väärä. Siinä noin 10 cm:n päässä yläpäästä on kiinni puolikas hirsi, joka on osittain näkynyt jo edellisissä kerroksissa. Sen poikileikkaus on puolilympyrä ja leveys 13 cm. Se on karsa ja jatkuu alaspäin ja hieman pohjoiseen. Aivan lounaisnurkassa on vino pystyriuku, joka on halkaisijaltaan noin 3 cm. Se jatkuu alas ja koilliseen, ei näy paljon.
- Eteläseinässä näkyvissä neljä hirttä.
- Itäseinässä viidettä hirttä näkyy hieman.
- Pohjoisseinässä näkyy viisi hirttä.
- Länsiseinässä näkyy neljä ja puoli hirttä.

28.4.1983

Saatiin VAHON puolelta kaksi miestä kaivausapuun. Olivat työssä meillä puolelsta päivästä alkaen.

Aloitettiin jo kaivetun maan seulominen. II kerros saatiin pois päiväjärjestyksestä.

Aloitettiin VI kerroksen kaivaminen, jossa suuria vaikeuksia veden runsauden takia.

17.5. 1983

Lähes koko ajan veden alta kaivaen on saatu paljastetuksi mielivaltainen taso, joka on viimeinen ennen kaivon pohjaa. Tämä taso on merkitty VI kerrokseksi.

Leikkaus no. 10
Uurat 1662-1664
335/1-3

VI kerroksen sanallinen kuvaus:

- Puut näyttävät olevan vieläkin kovin sekavasti kaivos-
sa. Kaikki risut eli riuut, jotka tähän asti ovat näky-
neet, ovat olleet eri asennoissa ja päättyneet liittyy-
mättä mihinkään. Paikallaan on vielä pystyriuku kaakkois-
nurkassa.
- Samoin jo näkyvissä olleet hirret jatkuvat, alapäitä ei
vielä näy. Koillinen-lounas hirsi poistetaan ennen seuraava-
van kerroksen kaivamisen aloittamista.
- Pohjoinen-etetä suuntainen lauta ulottuu eteläseinään
asti, sen eteläpäätä on lohjennut ja liittymä vielä tarkas-
tettava.
- Halaksi edellä nimitetty puu, joka oli itä-länsi lankun
alla pystyssä, poistettiin. Se oli kahdella kirveen is-
kulla teroitettu alapäästään ja sen koko mitta on 110 cm.
- Maan laatu noudattelee edellisiä kerroksia. Luoteisosassa
on vielä paljon tiilen paloja. Muualla multaa.
- Vettä on paljon ja kaivaminen hankalaa. Loppu maa luetaan
VII kerrokseen.
- Eteläseinän vierellä oleva itä-länsi hirressä kiinni ol-
lut lankku osoittautuikin yksipuiseksi lapioksi, josta
varsi on katkennut. Se otettiin talteen esineenä. (no. 203)

26.5.1983

Kaivo saatiin loppuun eli pohjahirsiin asiti kaivetuksi.
Runsaan veden tulon takia ei hirsiä saatu kuin vähän näky-
viin, mutta ne pystyttiin mittaamaan.

Uurat 332/12-17, 1665-1672

247/11



247/16



247/13



247/14



247/17

247/11

D 008

HUONEEN LOUNAISNURKKA KOILLISESTA

KUVATTUNA . 21.5.1982. IK.

247/13

D 008

KATTOKOLVIA HUONEEN LUOTEISNURKASSA.

KUVATTU KAAKOSTA . 21.5.1982. IK.

247/14

D 008

HUONEEN LUOTEISNURKKA KAAKOSTA

KUVATTUNA . 21.5.1982. IK.

247/16

D 008

HUONEEN LÄNSISEINÄN ALAOSAA SEI-
NÄN KESKIKOHDALTA KUVATTUNA . KU-

VATTU IDÄSTÄ . 21.5.1982. IK.

247/17

D 008

HUONEEN LÄNSISEINÄÄ IDÄSTÄ KU-
VATTUNA . OIKEALLA UMPEENMUURATTU

KÄYNTIAUKKO . 21.5.1982. IK.

248/1



248/4



248/2



248/5



248/1

D 008

HUONEEN LOUNAISNURKKA POHJOISESTA
KUVATTUNA LATTIAN TASO KUVAN
ALAREUNASSA. 26.5.1982. IK.

248/2

D 008

HUONEEN LOUNAISNURKKA POHJOISESTA
KUVATTUNA. LATTIAN TASOSSA SEI-
NÄN VIERUSTALLA NÄKYVÄ LAAKEISTA
KIVISTÄ LASKETTUA PINTAA. ETU-
ALALLA LATTIAN KESKELLÄ OLEVAA
PUUKEHICON REUNUSTAMA MAA-
LATTIAA (TÄYTEMAATA). 26.5.1982. IK.

248/4

D 008

HUONEEN LOUNAISNURKKA LÄNNESTÄ
KUVATTUNA. ETUALALLA HUONEEN
KESKELLÄ LATTIAPINNASSA OLEVAN
PUUKEHICON NURKKA SEKÄ OSA
KIVISTÄ LASKETTUA LATTIAN REU-
NAOSAA. 26.5.1982. IK.

248/5

D 008

HUONEEN ETELÄSEINÄN ITÄOSAA
JA KAAKKOISNURKKA. 26.5.1982. IK.

248/7



248/10



248/8



248/11



248/7

D 008

HUONEEN KAAKKOISNURKKA LUOTEESTA
KUVATTUNA. 26.5.1982. IK.

248/8

D 008

MAANALAINEN HUONETILA D 008. KU-
VASSA HUONEEN KAAKKOISNURKKA. KU-
VASSA NÄKY Y SEINIEN RAKENNE SEKÄ
KATON TIILIHOLVI. KUVAN ALAOSASSA
NÄKY OSA HUONEEN REUNOJEN
LAATTAKIVEYKSESTÄ. KUVATTU 26.5.1982.
IK.

248/10

D 008

HUONEEN ITÄSEINÄN ETELAOSA JA
KAAKKOISNURKKA LÄNNESTÄ KU-
VATTUNA. 26.5.1982. IK.

248/11

D 008

HUONEEN ITÄSEINÄN POHJOISOSA JA
KOILLISNURKKA LÄNNESTÄ KUVA-
TUINA. 26.5.1982. IK.

248/12



248/15



248/14



248/12

D 008

HUONEEN POHJOISSEINÄ ETELÄSTÄ KU-
VATTUNA. 26.5.1982. 14.

246/14

D 008

HUONEEN LÄNSIPUOLELLA, LÄHELLÄ
LUOTEISNURKKA OLEVAN UMPEEN-
MUURATUN KÄYNTIAUKON HOLUA-
USTA KUVATTUNA ETELÄSTÄ, AL-
HAALTA. 26.5.1982. 14.

246/15

D 008

KUOPPA HUONEEN LÖUNAISNURKASSA.
VEDENPINTA KUOPASSA ON LÄHELLÄ
LATTIAKIVEYTYSEN PINTAA. EROTTUU
KUOPESSA TUMMANA KUVATTU
KAAKOSTA. 26.5.1982. 14.

249/1



249/4



249/3



249/5



249/1

D 008

PUISEN KEHILKON RAJAAMAN ALAN
KAAKKOISNURKKA LUOTEESTA KUVA-
TUNA. TAUSTALLA SEINÄNVIERUSTAN
LATTIAKIVEYSTÄ. 26.5.1982. 14.

249/3

D 008

HUONEEN LATTIAN KESKELLÄ OLEVAN,
PUISEN KEHILKON RAJAAMAN ALAN
KAAKKOISNURKKA LUOTEESTA
KUVAUTUNA. TAUSTALLA SEINÄN-
VIERUSTAN LATTIAKIVEYSTÄ. 26.5.1982.
14.

249/4

D 008

HUONEEN LATTIAN KESKELLÄ OLE-
VAN, PUISEN KEHILKON RAJAA-
MAN ALAN KAAKKOISNURKKA
LÄNNESTÄ KUVAUTUNA. 26.5.1982. 14.

249/5

D 008

LATTIAN KESKELLÄ OLEVAN KEHILKON
ITÄREUNAA LÄNNESTÄ KUVAUTUNA.
26.5.1982. 14.



249/7



249/10



249/8



249/11



249/13

249/7

D 008

KEHIKON ITÄREUNA ETELÄSTÄ KU-
VATTUNA. 26.5.1982. 14

249/8

D 008

KEHIKON LÄNSIREUNA KOILLISESTA
KUVATTUNA. 26.5.1982. 14.

249/10

D 008

KEHIKON LÖUNAISPUURUKA KOILLISES-
TA KUVATTUNA. 26.5.1982. 14.

249/11

D 008

KEHIKON LUOTEISPUURUKA KAA-
KOSTA KUVATTUNA. 26.5.1982. 14.

249/13

D 008

KEHIKON PÖHJOISREUNAA ETELÄSTÄ
KUVATTUNA. 26.5.1982. 14.

252/1



252/4



252/3



252/6



252/1

D 008

KESKELLÄ HUONEEN LATTIAA OLE-
VAN PUISEN KEHILYN LÖUNAIS-
NURKKA. KUWATTU KÖILLISESTÄ.
14.6.1982. 14.

252/3

D 008

TURUN LINNA, ESILINNA. KESKELLÄ
HUONEEN LATTIAA OLEWAN PUISEN
KEHILYN LUOTEISNURKKA. KUWATTU
KAAKOSTA, 14.6.1982. 14.

252/4

D 008

HUONEEN LATTIAN KESKELLÄ OLEWAN
PUUKEHILYN KÖILLISNURKKA. KUWAT-
TU LÖUNAASTA. 14.6.1982. 14.

252/6

D 008

TURUN LINNA, ESILINNA. HUONE
D 008 KAAKKOISKÖLTMÄN. KUWASSA
HUONEEN LATTIAN KESKELLÄ OLE-
WAN PUISEN KEHILYN KAAKKOIS-
NURKKA LUOTEESTA KUWATTUNA,
14.6.1982. 14.



252/7



252/10



252/9



252/12

252/7

D 008

HUONEEN LATTIAN KESKELLÄ
OLEVAN PUUKEHIKON ETELÄ-
SIIVU POHJOISESTA KUVAATTUNA,
14.6.1982, 14.

252/9

D 008

LATTIAN KESKELLÄ OLEVAN PUU-
KEHIKON LÄNSISIIVU IDÄSTÄ KU-
VATTUNA, 14.6.1982, 14.

252/10

D 008

KAIUON KAIUOUS, KAIUON YLIMPIÄ
HIRSIÄ POHJOISEINÄN ITÄOSASSA,
KUVAATTU ETELÄSTÄ, 14.6.1982, 14

252/12

D 008

KAIUON KAIUOUS, KAIUON YLIMPIÄ
HIRSIÄ ITÄSEINÄN POHJOISOSASSA,
KUVAATTU LÄNNESTÄ, 14.6.1982, 14.

326/1



326/7

326/6



326/9

326/1

HUONE D 008

IV KERROS. POISTETTAVA LAUTA, ETELÄ-
SEINÄ 20.4.83. SR. MAIVON MAIVATUS.

326/6

HUONE D 008

I KERROS. LONNAINNURKKA. 20.4.83.
SR. MAIVON MAIVATUS.

326/7

HUONE D 008

I KERROS. ETELÄSEINÄMÄ 20.4.83.
SR. MAIVON MAIVATUS.

326/9

HUONE D 008

I KERROS. KOILLISNURKKA. 20.4.1983.
SR. MAIVON MAIVATUS

326/4



326/3



386/3

HUONE D008

II KERROS. POISTETTAVA LAUTA.

ETELÄSEINÄ, KUUTTU IDÄSTÄ.

20.4.1983, SR. KAIUON KAIUOUS,

386/4

HUONE D008

KAIUON KAIUOUS. POISTETTAVAN

LAUDAN YLÄPÄÄ, LONNAINNUR-

KASSA. KUUTTU IDÄSTÄ, 20.4.1983.

SR.



326/13



326/16



326/14



326/17

326/13

HUONE D 008

II KERROKSEN ALKU. KUUVATTU LÖUNNÄS-
NURKASTA. 1.3.1983. SR. KAIVON
KAIVAUS.

326/14

HUONE D 008

II KERROKSEN ALKU. KUUVATTU LÖÖ-
TEISNURKASTA. 1.3.1983. SR. KAIVON
KAIVAUS.

326/16

HUONE D 008

II KERROS. KUUVATTU LÖUNNÄSNURKASTA.
1.3.1983. SR. KAIVON KAIVAUS.

326/17

HUONE D 008

II KERROKSEN PÖHJÄ. KUUVATTU LÖÖ-
TEISNURKASTA. 1.3.1983. SR. KAIVON
KAIVAUS.



327/1



327/4



327/2



327/5

327/1

HUONE D 008

KAIUVON KAIUTUS, II KERROS, LÄNSI-
SEINÄ. 9.7.1983. SR.

327/2

HUONE D 008

KAIUVON KAIUTUS, II KERROS, ETELÄ-
SEINÄ. 9.7.1983. SR.

327/4

HUONE D 008

KAIUVON KAIUTUS, II KERROS, KOILLIS-
NURKKA. 9.7.1983. SR.

327/5

HUONE D 008

KAIUVON KAIUTUS, II KERROS, ETELÄ-
SEINÄN LAUTA. 9.7.1983. SR.

327/7



327/10



327/8



327/11



327/7

HUONE D 008

KAINON KAIUTUS. II KERROS,
LUOTEISNURKKA. 9.3.1983, SR.

327/10

HUONE D 008

KAINON KAIUTUS. II KERROS, LONNAIN-
NURKKA. 9.3.1983, SR.

327/8

HUONE D 008

KAINON KAIUTUS. II KERROS,
LONNAINNURKKA. 9.3.1983, SR.

327/11

HUONE D 008

KAINON KAIUTUS. II KERROS, LONNAIN-
NURKKA, KUJATTU IDISTÄ. 9.3.1983,
SR.



327/13



327/16

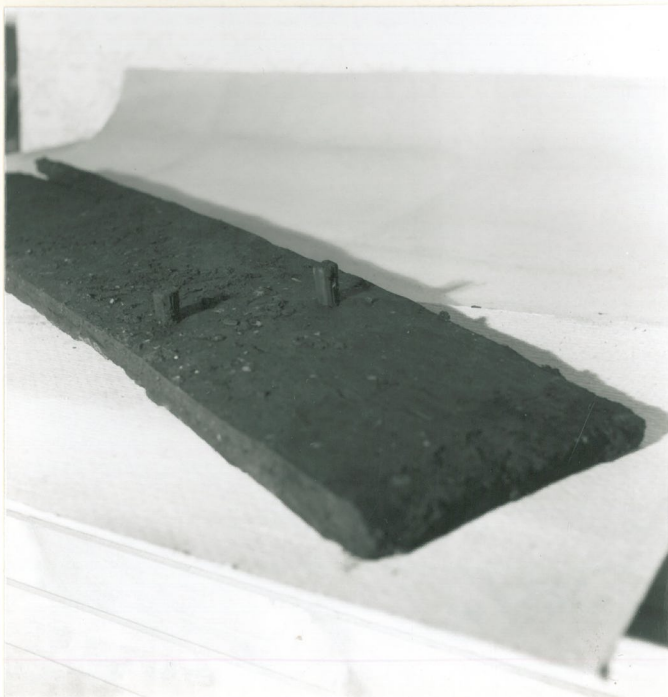

327/14

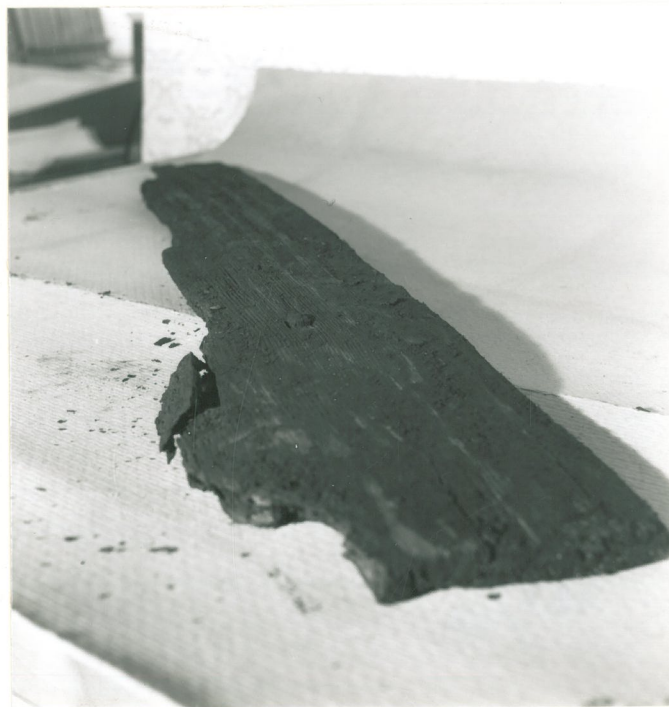

327/17

327/13

HUONE D 008

KAIVON KAIVAUS. II KERROS,
KOILLISPURHA, KUVATTU LÖUNASTA.
9.3. 1983. SR.

327/14

HUONE D 008

KAIVON KAIVAUS. II KERROS,
POHJOINEN - ETELÄ SUUNTAISEN
LAUDAN ALAPUOLI. 9.3. 1983. SR.

327/16

HUONE D 008

KAIVON KAIVAUS, II KERROS, POH-
JOINEN - ETELÄ SUUNTAISEN LAUDAN
YLÄPUOLI. 9.3. 1983. SR.

327/17

HUONE D 008

KAIVON KAIVAUS. II KERROS, ITÄ
- LÄNSI SUUNTAISEN LAUDAN
ALAPUOLI. 9.3. 1983. SR.

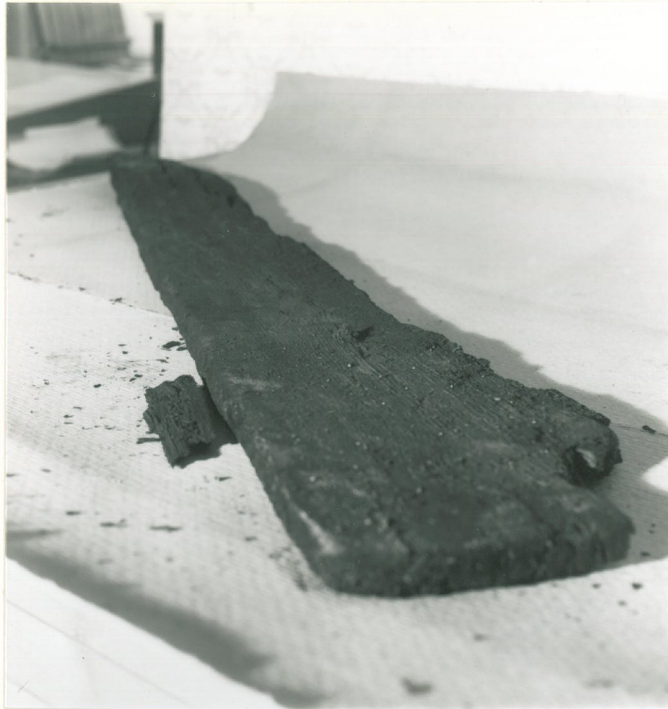

328/1



328/4



328/3



328/5

328/1

HUONE D 008

KAIVON KAIVAUS, II KERROS, ITÄ-
-LÄNSI SUUNTAISEN LAUDAN YLÄ-
POULI, 14.3.1983, SR.

328/3

HUONE D 008

KAIVON KAIVAUS, II KERROS, LAU-
TOJA, 14.3.1983, SR.

328/4

HUONE D 008

KAIVON KAIVAUS, II KERROS, TUOHIA
KOILLISNURKASTA, 14.3.1983, SR.

328/5

HUONE D 008

KAIVON KAIVAUS, III KERROS,
ETELÄSEINÄMÄÄ, KAAKKOISNURKKA,
14.3.1983, SR.



328/7



328/10



328/9



328/11

328/7

HUONE D 008

KAIUON KAIUTUS. III KERROS, ETELÄ-
SEINÄMÄÄ LÖUNAINURKASTA, 14.3.1983,
SR.

328/10

HUONE D 008

KAIUON KAIUTUS. III KERROS,
POHJOISSEINÄMÄÄ, LUOTEISURKUA.
14.3.1983. SR.

328/9

HUONE D 008

KAIUON KAIUTUS. III KERROS, POH-
JOISSEINÄMÄÄ, KOILLISURKUA,
14.3.1983. SR.

328/11

HUONE D 008

KAIUON KAIUTUS. III KERROS,
ITÄSEINÄMÄÄ, KOILLISURKUA.
14.3.1983. SR.



328/13



328/16



328/14



328/17

328/B

D 008

KAIUON KAIVAUS, III KERROS,
ITÄSEINÄMÄÄ, KAAKKOISNURKKA.
14.3.1983. SR.

328/14

D 008

KAIUON KAIVAUS, III KERROS,
LÄNSISEINÄMÄÄ, LÖYDÄSNURKKA.
14.3.1983. SR.

328/16

HUONE D 008

KAIUON KAIVAUS, III KERROS, LÄNSI-
SEINÄMÄÄ, LUOTEISNURKKA. 14.3.1983.
SR.

328/17

HUONE D 008

KAIUON KAIVAUS, III KERROS, KOIL-
LISNURKAN POITA. 14.3.1983. SR.



329/4



329/7



329/6



329/8

329/4

HUONE D 008

KAIION KAIUUS. III KERROS, KAAH-
KOISNURKKA. 21.3.1983. SR.

329/6

HUONE D 008

KAIION KAIUUS. III KERROS, KAAH-
KOISNURKKA. 21.3.1983. SR.

329/7

HUONE D 008

KAIION KAIUUS. III KERROS, LOU-
NAISNURKKA. 21.3.1983. SR.

329/8

HUONE D 008

KAIION KAIUUS. III KERROS,
LUOTEISNURKKA. 21.3.1983. SR.



330/1



330/5



330/3



330/6

330/1

HUONE D 008

KAIUON KAIVAUS. II KERROS, POHJA,
KOILLISNURKKA. 15.4.1983. SR.

330/5

HUONE D 008

KAIUON KAIVAUS. II KERROS,
LUOTEISNURKKA. 15.4.1983. SR.

330/3

HUONE D 008

KAIUON KAIVAUS. II KERROS,
LÖUNÄISNURKKA. 15.4.1983. SR.

330/6

HUONE D 008

KAIUON KAIVAUS. II KERROS,
POHJAA. 15.4.1983. SR.



330 / 7



331 / 17



330 / 9



332 / 12

330/7

HUONE D 008

KAIVON KAIVATUS, II KERROS,
ETELÄSEINÄMÄÄ, 15.4.1983. SR.

331/17

HUONE D 008

KAIVON KAIVATUS, I KERROS,
PUUMULU, 26.4.1983. SR.

330/9

HUONE D 008

KAIVON KAIVATUS, II KERROS,
ITÄSEINÄMÄÄ, 15.4.1983. SR.

332/12

HUONE D 008

KAIVON KAIVATUS, ETELÄSEINÄMÄ,
POHJA NÄLYVICIÄ, 31.5.1983. SR.

332/13



332/16



332/14



332/17



332/13

HUONE D 008

KAIUON KAIVAUUS. LÄNSISEINÄMÄ POH-
JAAAN ASTI KAIVETTUNA. 31.5.1987.
SR.

332/14

HUONE D 008

KAIUON KAIVAUUS. ITÄSEINÄMÄ
POHJAAAN ASTI KAIVETTUNA, 31.5.1987.
SR.

332/16

HUONE D 008

KAIUON KAIVAUUS. POHJOISSEINÄMÄ
POHJAAAN ASTI KAIVETTUNA. 31.5.1987.
SR.

332/17

HUONE D 008

KAIUON KAIVAUUS. POHJA KATSOT-
TUNA KAAHUOISPUURUKAUKSESTA.
31.5.1987. SR.



331/16



331/11



331/10

331/16

HUONE D 008

KAIUON KAIUTUS, II KERROS,

POUKKILU, 26.4.1983. SR

331/11

HUONE D 008

KAIUON KAIUTUS, II KERROS,

KOILLISNURKKA, 26.4.1983. SR.

331/10

HUONE D 008

KAIUON KAIUTUS, II KERROS,

LOUNASNURKKA, 26.4.1983. SR.

333/1



333/3



331/13



331/14



333/1

HUONE D 008

KAIUON KAIVAUS, VI KERROS,

KIMPI (No. 172), 29.4.1983. SR.

333/3

HUONE D 008

KAIUON KAIVAUS, VI KERROS,

KIMPI (No. 172), 29.4.1983. SR

331/13

HUONE D 008

KAIUON KAIVAUS, I KERROS,

PUUKIULU. 1983. SR.

331/14

HUONE D 008

KAIUON KAIVAUS, I KERROS.

PUUKIULU. 1983. SR.

333/12



333/13



333/10



333/15



333/12

HUONE D 008

KAIVON KAIVATUS, I KERROS.

KOILLISNURKKA, KUUVATTU ETELÄSTÄ.

26.4.1983, SR.

333/13

HUONE D 008

KAIVON KAIVATUS, I KERROS,

ETELÄSEINÄ, KUUVATTU POHJOISESTA.

26.4.1983, SR.

333/10

HUONE D 008

KAIVON KAIVATUS, I KERROS.

LUOTEISOSA, KUUVATTU KAAKOSTA.

26.4.1983, SR.

333/15

HUONE D 008

KAIVON KAIVATUS, I KERROS,

KAAKKOISNURKKA, KUUVATTU

LUOTEESTA, 26.4.1983, SR.

333/16

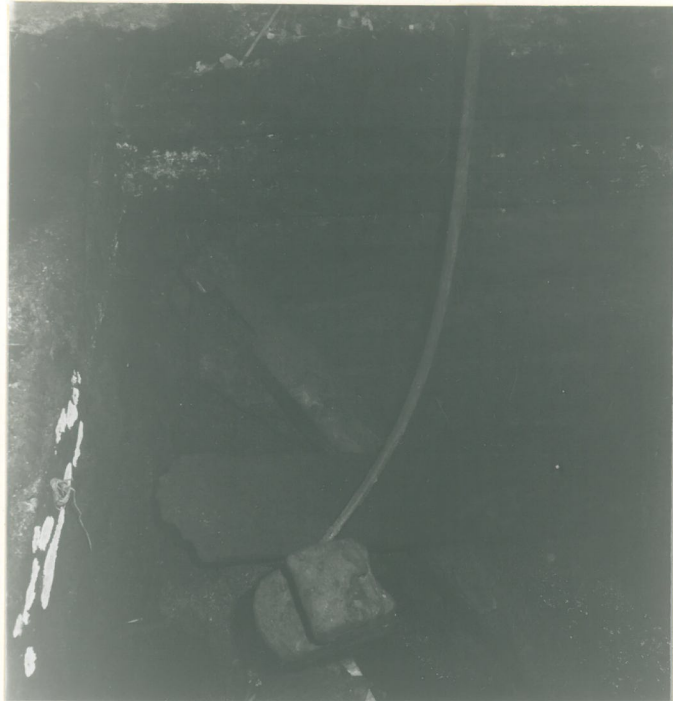

333/18



333/16

MUONE D 008

KAIION KAVATUS, I KERROS, KOILLIS-
NURKKA. KUUTTU LÄNNESTÄ, 26.4.1983.
SR.

333/18

MUONE D 008

KAIION KAVATUS, I KERROS,
KOILLISNURKKA. KUUTTU KOILLISESTÄ,
26.4.1983. SR.

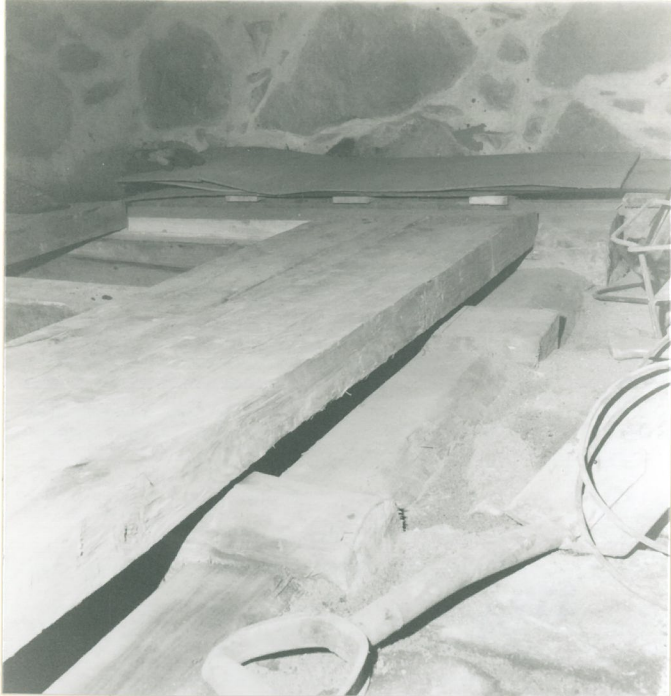

334/1



334/4



334/2



334/5

334/1

D 008

UUTTA KAIUON KANTTA RAKEN-
TEILLA. 1983.

334/4

D 008

UUTTA KAIUON KANTTA RAKEN-
TEILLA. 1983.

334/2

D 008

UUTTA KAIUON KANTTA RAKEN-
TEILLA. 1983.

334/5

D 008

UUTTA KAIUON KANTTA RAKEN-
TEILLA. 1983.



334/6



334/8



334/7



334/9

334/6

HUONE DOOR

UUTTA KAIUVON KANTTA RAHEN-
TEILLA, 1983.

334/8

HUONE DOOR

UUTTA KAIUVON KANTTA RA-
HENTEILLA, 1983.

334/7

HUONE DOOR

UUTTA KAIUVON KANTTA RAHEN-
TEILLA, 1983.

334/9

HUONE DOOR

KAIUVON UUTTA KANTTA RA-
HENTEILLA, 1983.



334/10



334/12

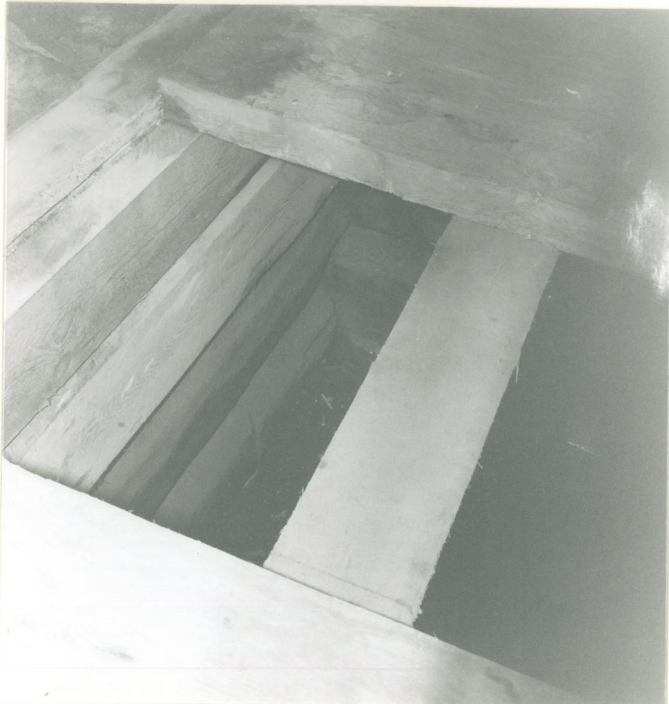

334/11

334/10

HUONE D 008

KAIUON UUTTA KANTTA RAHEN-
TEILLA, 1983.

334/12

HUONE D 008

KAIUON UUTTA KANTTA RAHEN-
TEILLA, 1983.

334/11

HUONE D 008

KAIUON UUTTA KANTTA RAHEN-
NETAAN, 1983.



DIA
1602



DIA
1604



DIA
1603



DIA
1605

DIASTA 1602

D 008

KAIVON KAIVAUS, II KERROKSEN
POMJA, ETELÄSIIVU, 14.3.1983. SR

DIASTA 1603

D 008

KAIVON KAIVAUS, II KAIVAUS-
KERROS, POMJA, POHJOISSIIVU,
14.3.1983. SR.

DIASTA 1604

D 008

KAIVON KAIVAUS, II KAIVAUS-
KERROS, POMJA, ITÄSIIVU,
14.3.1983. SR.

DIASTA 1605

D 008

KAIVON KAIVAUS, II KAIVAUS-
USKERROS, POMJA, LÄNSISIIVU,
14.3.1983. SR.



DIA
1606



DIA
1608



DIA
1607



DIA
1609

DIASTA 1606

D 008

KAIVON KAIVATUS, HIRREN PÄÄ
II KAIVATUSKERROKSEN TASOSSA, LU-
VATTU LÖUNASTA, 14.3.1983, SR.

DIASTA 1608

D 008

KAIVON KAIVATUS, II KAIVATUS-
KERROS, KAIVON KOILLISPUOLUA,
14.3.1983, SR.

DIASTA 1607

D 008

KAIVON KAIVATUS, HIRREN PÄÄ
II KAIVATUSKERROKSEN TASOSSA, LU-
VATTU PÖHJOISESTA, 14.3.1983, SR.

DIASTA 1609

D 008

KAIVON KAIVATUS, II KAIVATUS-
KERROS, KAIVON LÖUNAISPUOLUA,
14.3.1983, SR.



D1A
1610

DIASTA 1610

D 005

KAHON KAIVAUS, II KAIVAUS.

KERROS, LUOTEISNORUKKA, 14.7.1983.

SR



DIA 1676



DIA 1677



DIA 1679

DIA 1676 HUONE D 008
KAIJON UOTTA KANTTA RAKEN-
NETAAN, 1983.

DIA 1679 HUONE D 008
KAIJON UOTTA KANTTA RAKENNE-
TAAAN, 1983.

DIA 1677 HUONE D 008
KAIJON UOTTA KANTTA RAKEN-
NETAAN, 1983.



DIA 1678



DIA 1680



DIA 1681

DIA 1678

HUONE D 008

KAIUON UOTTA KANTTA RAKEN-
NETAAN. 1983

DIA 1680

HUONE D 008

KAIUON UOTTA KANTTA RAKEN-
NETAAN. 1983.

DIA 1681

HUONE D 008

KAIUON UOTTA KANTTA RAKEN-
NETAAN. 1983.

LÖYTÖLUETTELO KAIVON KAIVAUKSESTA HUONEESSA D 008

1. Vaalea keramiikan pala, jossa lasitusta molemmin puolin. Kaivon sisäpuolelta, aivan pinnasta. 25.5.-82. I kerros.(kartta)
2. Luu. Kaivon ulkopuolelta, länsireunan eteläosa. 25.5.-82. I kerros.(kartta)
3. Luu. Kaivon ulkopuolelta, eteläreunan keskiosa. I kerros. 25.5.-82.(kartta)
4. Tehdastekoinen rautanaula. Kaivon ulkopuolelta, itäreunan eteläosa. Ikerros. 25.5.-82.(kartta)
5. Luita 6 palasta. Seula, Ikerros. 25.5.-82. Reuna.
6. Vaalea keramiikan pala, jossa lasitusta molemmin puolin(vrt. no.1.). Seula, I kerros. 25.5.-82. Reuna
7. Kirkasta lasia. Seula, I kerros. 25.5.-82. Reuna.
8. Punasaviastian jalan palanen. Kaivon ulkopuolelta, pohjoisreunan itäosa. I kerros. 26.5.-82.(kartta)
9. Luita 13 palasta. Seula, I kerros, reuna. 26.5.-82.
10. Metallia (kupari ?) langan katkelma. Seula, I kerros, reuna. 26.5.-82.
11. Fajanssiastian reunapala. Sisäpuoli I kerros, laastin päältä, köyllisosa. 27.5.-82.(kartta)
12. Vaalea keramiikan pala, jossa vaaleanvihreä lasitus sisäpuolella. Sisäpuoli, I kerros, laastin päältä, keskiosa. 27.5.-82.(kartta)
13. Vaalea keramiikan pala, jossa vaaleanvihreä lasitus sisäpuolella ja ruskea ulkopuolella. Sisäpuoli, I kerros, laastin päältä, keskiosa. 27.5.-82.(kartta)
14. Vaalea keramiikka-astian reunapala, jossa sisäpuolella vaaleanvihreä lasitus ja ulkopuolella ruskea. Sisäpuoli, I kerros, laastin päältä, keskiosa. 27.5.-82.(kartta)
15. Vaalea keramiikka-astian reunapala, jossa mukana osa korvaa. Lasitus sisäpuolella vaaleanvihreä ja ulkopuolella korva mukaan lukien ruskea. Sisäpuoli, I kerros, laastin päältä, keskiosa. 27.5.-82.(kartta)
16. Vaalea keramiikka-astian pohja, jossa sisäpuolella vaaleanvihreä lasitus, ulkopuoli lasittamaton, joskin siinä on laikku ruskeata lasitusta. Sisäpuoli, I kerros, laastin päältä, keskiosa. 27.5.-82.(kartta)
17. Ikkunalasia kolme palasta. Sisäpuoli, I kerros, laastin päältä, keskiosa. 27.5.-82.(kartta)

LÖYTÖLUETTELO KAIIVON KAIVAUKSESTA HUONEESSA D 008

18. Rautanaula. Sisäpuoli, I kerros, laastin päältä, keskiosa. 27.5.-82.(kartta)
19. Rautanaula. Sisäpuoli, I kerros, laastin päältä, keskiosa. 27.5.-82.(kartta)
20. Pala ikkunalasia. Sisäpuoli, I kerros, laastin päältä, seula. 27.5.-82.
21. Pala ikkunalasia. Sisäpuoli, I kerros, laastin päältä, seula. 27.5.-82.
22. Vaalea keramiikan pala, jonka sisäpuolella on vaaleanvihreää lasitusta. Sisäpuoli, I kerros, laastin päältä, seula. 27.5.-82.
23. Vaalea keramiikan pala, jonka sisäpuolella on vaaleanvihreää lasitusta. Sisäpuoli, I kerros, laastin päältä, seula. 27.5.-82.
24. Vaalea keramiikan pala, jonka sisäpuolella on vaaleanvihreää lasitusta. Sisäpuoli, I kerros, laastin päältä, seula. 27.5.-82.
25. Vaalea keramiikan pala, jossa sisäpuolella vaaleanvihreää lasitusta. Sisäpuoli, I kerros, laastin päältä, seula. 27.5.-82.
26. Vaalea keramiikan pala, jossa sisäpuolella vaaleanvihreää lasitusta. Sisäpuoli, I kerros, laastin päältä, seula. 27.5.-82.
27. Vaalea keramiikan pala, jossa sisäpuolella vaaleanvihreää lasitusta ja ulkopuolella ruskeaa. Sisäpuoli, I kerros, laastin päältä, seula. 27.5.-82.
28. Kukka-aiheella koristettu metalliesineen katkelma. Sisäpuoli, I kerros, laastin päältä, seula. 27.5.-82.
29. Luun palasia 32 kappaletta. Sisäpuoli, I kerros, laastin päältä, seula. 27.5.-82.
30. Luita 25 kappaletta. Sisäpuoli, I kerros, laastin päältä. 27.5.-82.
31. Luita 12 kappaletta. Sisäpuoli, I kerros, laastin päältä. 27.5.-82.
32. Luita 2 kappaletta. Sisäpuoli, I kerros, laastin päältä. 27.5.-82.
33. Tiili. Sisäpuoli, I kerros, laastin päältä ja seasta. 27.5.-82.(kartta)
34. Tiili. Sisäpuoli, I kerros, laastin päältä ja seasta. 27.5.-82.(kartta)

LÖYTÖLUETTELO KAIVON KAIVAUKSESTA HUONEESSA D 008

35. Luita 57 palasta. Sisäpuoli, I kerros, laastin päältä ja seasta, seula. 27.5.-82.
36. Luita 44 palasta. Sisäpuoli, I kerros, laastin päältä ja seasta, seula. 27.5.-82.
37. Luita 36 palasta. Sisäpuoli, I kerros, laastin päältä ja seasta, seula. 27.5.-82.
38. Ikkunalasin siruja 10 kappaletta. Sisäpuoli, I kerros, laastin päältä ja seasta, seula. 27.5.-82.
39. Liitupiipun varren katkelma. Sisäpuoli, I kerros, laastin päältä ja seasta, seula. 27.5.-82.
40. Rautanaula. Sisäpuoli, I kerros, laastin päältä ja seasta, seula. 27.5.-82.
41. Punasaviastian jalan katkelma, jossa astian sisäpuolelle kuulunut osa tumman vihreäksi lasitettu. Sisäpuoli, I kerros, laastin päältä ja seasta, seula. 27.5.-82.
42. Punasaviastian kylkipala, jossa sisäpuolella vihreä lasitus. Sisäpuoli, I kerros, laastin päältä ja seasta, seula. 27.5.-82.
43. Punasaviastian kylkipala, jossa reiän puolikas, ruskea lasitus. Sisäpuoli, I kerros, laastin päältä ja seasta, seula. 27.5.-82.
44. Vaalea keramiikka-astian kylkipala, jossa ulkopuoli lasitettu ruskeaksi ja sisäpuoli vaalean vihreäksi. Sisäpuoli, I kerros, laastin päältä ja seasta, seula. 27.5.-82.
45. Vaalea saviastian kylkipala, joka lasitettu sisäpuolelta vaalean vihreäksi. Sisäpuoli, I kerros, laastin päältä ja seasta, seula. 27.5.-82.
46. Vaalea saviastian pala, jonka ulkopuolella ruskeaa lasitusta ja sisäpuoli vaalean vihreä. Sisäpuoli, I kerros, laastin päältä ja seasta, seula. 27.5.-82.
47. Punasaviastian kylkipalan puolikas, jossa ehyessä puolässä tumman vihreä lasitus. Sisäpuoli, I kerros, laastin päältä ja seasta, seula. 27.5.-82.
48. Vaalean saviastian kylkipala, jossa ulkopuoli lasitettu ruskeaksi ja sisäpuoli vaalean vihreäksi.

LÖYTÖLUETTELO KAIVON KAIVAUKSESTA HUONEESSA D 008

- Sisäpuoli, I kerros, laastin päältä ja seasta, seula. 27.5.-82.
49. Punasaviastian kylkipala, jonka sisäpuoli lasitettu tumman vihreäksi. Sisäpuoli, I kerros, laastin päältä ja seasta, seula. 27.5.-82.
50. Punasaviastian kylkipalan puolikas, jonka eheä seinä lasitettu tumman vihreäksi. Sisäpuoli, I kerros, laastin päältä ja seasta, seula. 27.5.-82.
51. Vaalea saviastian kylkipala, jonka sisäpuoli lasitettu vaalean vihreäksi. Sisäpuoli, I kerros, laastin päältä ja seasta, seula. 27.5.-82.
52. Punasaviastian kylkipala, jossa sisäpuolen lasitus vihreä ja ulkopuolella vihreän lasituksen valumia. Sisäpuoli, I kerros, laastin päältä ja seasta, seula. 27.5.-82.
53. Punasaviastian pala, jonka toinen sivu lasitettu tumman vihreäksi. Sisäpuoli, I kerros, laastin päältä ja seasta, seula. 27.5.-82.
54. Tehdastekoisia (?) rautanauvoja viisi kappaletta. Sisäpuoli, I kerros, laastin seasta. 3.6.-82. (kartta)
55. Liitupiipun varren katkelma. Sisäpuoli, I kerros, laastin seasta. 3.6.-82. (kartta)
56. Ikkunalasin siru. Sisäpuoli, I kerros, laastin seasta. 3.6.-82. (kartta)
57. Vaalea saviastian kylkipala, jossa sisäpuolen lasitus vaalean vihreä ja samanlainen osassa ulkopuolta. Sisäpuoli, I kerros, laastin seasta. 3.6.-82. (kartta)
58. Isokokoinen tiili. Sisäpuoli, I kerros, laastin seasta aivan luoteisnurkasta kulman suuntaisesti ja siinä kiinni. 3.6.-82. (kartta)
59. Luita 32 kappaletta. Sisäpuoli, I kerros, laastin seasta, seula. 3.6.-82.
60. Luita 15 kappaletta. Sisäpuoli, I kerros, laastin seasta, seula. 3.6.-82.
61. Luita 17 kappaletta. Sisäpuoli, I kerros, laastin seasta, seula. 3.6.-82.
62. Luita 70 kappaletta. Sisäpuoli, I kerros, laastin seasta, seula. 3.6.-82.

LÖYTÖLUETTELO KAIVON KAIVAUKSESTA HUONEESSA D 008

63. Luita 31 kappaletta, Sisäpuoli, I kerros, laastin seasta, seula. 3.6.-82.
64. Rautaputken palanen. Sisäpuoli, I kerros, laastin päältä tai seasta, seula. 3.6.-82.
65. Suikale pehmeätä metallia. Sisäpuoli, I kerros, laastin päältä tai seasta, seula. 3.6.-82.
66. Pala pikeä tms. Sisäpuoli, Ikerros, laastin päältä tai seasta, seula. 3.6.-82.
67. Ikkunalasin siruja 4 kappaletta. Sisäpuoli, I kerros, laastin päältä tai seasta, seula. 3.6.-82.
68. Lasiastian palanen, Sisäpuoli, I kerros, laastin päältä tai sivusta, seula. 3.6.-82.
69. Tehdastekoisia rautanauvoja 4 kappaletta. Sisäpuoli, I kerros, laastin päältä tai seasta, seula. 3.6.-82.
70. Vaalea saviastian kylkipala, jonka sisäpuolen lasitus vaalean vihreä ja ulkopuoli lasittamaton lukuun ottamatta pientä ruskehtavaa osaa. Sisäpuoli, I kerros, laastin päältä tai seasta, seula. 3.6.-82.
71. Vaalea saviastian kylkipala, jonka sisäpuolen lasitus vaalean vihreä ja ulkopuoli lasittamaton. Sisäpuoli, I kerros, laastin päältä tai seasta, seula. 3.6.-82.
72. Vaalea saviastian kylkipala, jonka sisäpuoli lasitettu vaalean vihreäksi ja ulkopuoli ruskeaksi. Sisäpuoli, I kerros, laastin päältä tai seasta, seula. 3.6.-82.
73. Vaalea saviastian kylkipala, jonka sisäpuolen lasitus vaalean vihreä ja ulkopuoli lasittamaton. Sisäpuoli, I kerros, laastin päältä tai seasta, seula. 3.6.-82.
74. Punasaviastian palasen puolikas, jossa tumman vihreää lasitusta. Sisäpuoli, I kerros, laastin päältä tai seasta, seula. 3.6.-82.
75. Punasaviastian kylkipala, jossa sisäpuolen lasitus vihreä, ulkopuoli lasittamaton. Sisäpuoli, I kerros, laastin päältä tai seasta, seula. 3.6.-82.
76. Profiloitu punasaviastian reunapala, jossa sisäpuolella vihreä lasitus, ulkopuoli on lasittamaton. Sisäpuoli, Ikerros, laastin päältä tai seasta,

LÖYTÖLUETTELO KAIIVON KAIVAUKSESTA HUONEESSA D 008

seula. 3.6.-82.

77. Luita 41 palsta. Sisäpuoli, I kerros, laastin päältä ja seasta, seula. 3.6.-82.
78. Lahon puun sisässä oleva rautanaula. Sisäpuoli, I kerros, laastin päältä tai sisältä, seula. 3.6.-82.
79. Rautanaulan katkelma. Sisäpuoli, I kerros, laastin päältä tai sisältä, seula. 3.6.-82.
80. Ikkunalasin siru. Sisäpuoli, I kerros, laastin päältä tai sisältä, seula. 3.6.-82.
81. Vaalean saviastian pala, jossa osa korvaa ja kylkeä, kyljen sisäpuolen lasitus on vaalean vihreä ja ulkopuoli ruskea, samoin ruskeaa lasitusta on korvan ulkopinnassa, sisäpuoli on lasittamaton. Sisäpuoli, I kerros, laastin päältä tai sisältä, seula. 3.6.-82.
82. Vaalean saviastian kylkipala, jonka sisäpuolella lasitus on vaalean vihreä ja ulkopuolella ruskea. Sisäpuoli, I kerros, laastin päältä tai sisältä, seula. 3.6.-82.
83. Vaalean saviastian kylkipala, jossa sisäpuolen lasitus vaalean vihreä ja ulkopuolen lasitus ruskea, ulkopuolella uurrekoristelua. Sisäpuoli, I kerros, laastin päältä tai sisältä, seula. 3.6.-82.
84. Punasaviastian kylkipala, jossa sisäpuolella ruskea lasitus, ulkopuoli on lasittamaton. Sisäpuoli, I kerros, laastin sisältä tai päältä, seula. 3.6.-82.
85. Punasaviastian profiloitu reunapala, jossa sisäpuoli lasitettu ruskeaksi ja ulkopuoli on lasittamaton. Sisäpuoli, I kerros, laastin päältä tai sisältä, seula. 3.6.-82.
86. Luita 44 palasta. Sisäpuoli, I kerros, laastin seasta, seula. 9.6.-82.
87. Rautanauvoja 4 kappaletta. Sisäpuoli, I kerros, laastin seasta, seula. 9.6.-82.
88. Rautanaula. Sisäpuoli, I kerros, tiilenporon seasta, seula. 9.6.-82.
89. Pala kuonaa. Sisäpuoli, I kerros, tiilenporon seasta, seula. 9.6.-82.
90. Luita 21 palaa. Sisäpuoli, I kerros, tiilen-

LÖYTÖLUETTELO KAIVON KAIVAUKSESTA HUONEESSA D 008

- poron seasta, seula. 9.⁶3.-82.
91. Luita 66 palasta. Sisäpuoli, I kerros, tiilenporon seasta, seula. 11.6.-82.
92. Ikkunalasin sirpale. Sisäpuoli, I kerros, tiilenporon seasta, seula. 11.6.-82.
93. Vaalea saviastian kylkipala, sen sisäpuolen lasitus on vaalean vihreä ja ulkopuoli lähes kokonaan lasittamaton, yhdessä kulmassa lievää vaaleata lasitusta. Sisäpuoli, I kerros, tiilenporon seasta, seula. 11.6.-82.
94. Vaalea saviastian kylkipala, jonka sisäpuoli vaalean vihreään lasituksen peittämä, ulkopuoli lasittamaton. Sisäpuoli, I kerros, tiilenporon seasta, seula. 11.6.-82.
95. Punasaviastian kylkipala. Astian sisäpuolen lasitus on ruskea ja ulkopuoli on lasittamaton, ulkopuolella uurrekoristelua. Sisäpuoli, I kerros, tiilenporon seasta, seula. 11.6.-82.
96. Punasaviastian kylkipala. Asitian sisäpuolen lasitus on vihertävän ruskea ja ulkopuoli on lasittamaton. Sisäpuoli, I kerros, tiilenporon seasta, seula. 11.6.-82.
97. Punasaviastian reunapala. Astian sisäpuolen lasitus on väriltään ruskea, ulkopuoli on lasittamaton aivan reunaa lukuun ottamatta, profiloitu. Sisäpuoli, I kerros, tiilenporon seasta, seula. 11.6.-82.
- ! 98. Ilmeisesti kimpiastian pohjan pala (katso mittauspiirros). Sisäpuoli, I kerros, tiilenporon seasta, seula. 11.6.-82. Pantu konservointiliuokseen no. 7 päivämäärällä 16.6.-82.
99. Ikkunalasin siruja ^{n (1 rikkoutunut?)} 2 kappaletta. Sisäpuoli, I kerros, tiilenporon seasta, seula. 11.6.-82.
100. Lasiesineen pala 2 kappaletta, toinen ohut ja kirkas, toinen paksumpi vihertävä. Sisäpuoli, I kerros, tiilenporon seasta, seula. 11.6.-82.
101. Naula. Sisäpuoli, I kerros, tiilenporon seasta, seula. 11.6.-82.
102. Vaalean saviastian kylkipala, jossa sisäpuolen lasitus vaalean vihreä ja ulkopuoli lasittamaton lukuun ottamatta muutamia roiskeita. Sisäpuoli,

LÖYTÖLUETTELO KAIIVON KAIVAUKSESTA HUONEESSA D 008

- I kerros, tiilenporon seasta, seula. 11.6.-82.
103. Vaalean saviastian kylkipala, jonka sisäpuolen lasitus vaalean vihreä ja ulkopuolella ruskehtavampaa lasitusta. Sisäpuoli, I kerros, tiilenporon seasta, seula. 11.6.-82.
104. Iso luu (eläimen kallon osa). Sisäpuoli, I kerros, tiilenporon seasta, seula. 11.6.-82.
105. Kaksi luuta. Sisäpuoli, I kerros, tiilenporon seasta, seula. 11.6.-82.
106. Kymmenen luuta. Sisäpuoli, I kerros, tiilenporon seasta, seula. 11.6.-82.
107. Luunsiruja 50 kappaletta. Sisäpuoli, I kerros, tiilenporon seasta, seula. 11.6.-82.
108. Luunsiruja 38 kappaletta. Sisäpuoli, I kerros, tiilenporon seasta, seula. 11.6.-82.
109. Luita 11 kappaletta. Sisäpuoli, I kerros, tiilenporon seasta, seula. 11.6.-82.
110. Luita 20 kappaletta. Sisäpuoli, I kerros, tiilenporon seasta, seula. 11.6.-82.
111. Luita 30 kappaletta. Sisäpuoli, I kerros, tiilenporon seasta, seula. 11.6.-82.
112. Luunsiruja 45 kappaletta. Sisäpuoli, I kerros, tiilenporon seasta, seula. 11.6.-82.
113. Naula. Sisäpuoli, I kerros, tiilenporon seasta, seula. 11.6.-82.
114. Luunsiruja 80 kappaletta. Sisäpuoli, I kerros, tiilenporon seasta, seula. 11.6.-82.
115. Luunsiruja 50 kappaletta. Sisäpuoli, I kerros, tiilenporon seasta, seula. 11.6.-82.
116. Luunsiruja 21 kappaletta. Sisäpuoli, I kerros, tiilenporon seasta, seula. 11.6.-82.
117. Ikkunalasin siruja 7 kappaletta. Sisäpuoli, I kerros, tiilenporon seasta, seula. 11.6.-82.
118. Simpukan kuoria 2 kappaletta. Sisäpuoli, I kerros, tiilenporon seasta, seula. 11.6.-82.
119. Pähkinän tms. kuoren puolikas. Sisäpuoli, I kerros, tiilenporon seasta, seula. 11.6.-82.
120. Tehdastekoinen rautanaula. Sisäpuoli, I kerros, tiilenporon seasta, seula. 11.6.-82.

LÖYTÖLUETTELO KAIIVON KAIVAUKSESTA HUONEESSA D 008

121. Naula. Sisäpuoli, I kerros, tiilenporon seasta, seula. 11.6.-82.
122. Ilmeisesti naula, vääntynyt. Sisäpuoli, I kerros, tiilenporon seasta, seula. 11.6.-82.
123. Saranatappi. Sisäpuoli, I kerros, tiilenporon seasta, seula. 11.6.-82.
124. Vaalea saviastian kylkipala, jonka sisäpuolen lasitus on vaalean vihreä ja ulkopuolen lasitus ruskea, ulkopuolella uurrekoristelu (kaksi rinnakkaista uurretta). Sisäpuoli, I kerros, tiilenporon seasta, seula. 11.6.-82.
125. Vaalea saviastian kylkipala, jonka sisäpuoli on vaalean vihreäksi lasitettu ja ulkopuolen lasitus on ruskea, ulkopuolella on kahden rinnakkaisen uurteen muodostama koriste. Sisäpuoli, I kerros, tiilenporon seasta, seula. 11.6.-82.
126. Ikkunalasia kolme palasta. Sisäpuoli, I kerros, tiilenporon seasta, seula. 11.6.-82.
127. Ohuita kirkkaita lasinsiruja kaksi kappaletta. Sisäpuoli, I kerros, tiilenporon seasta, seula. 11.6.-82.
128. Lasiastian putkimainen reunakappale. Sisäpuoli, I kerros, tiilenporon seasta, seula. 11.6.-82.
129. Lasiastian kylkipala, jossa pinnassa kohokoristelu. Sisäpuoli, I kerros, tiilenporon seasta, seula. 11.6.-82.
130. Siemeniä. Sisäpuoli, I kerros, tiilenporon seasta, seula. 11.6.-82.
131. Rautanauloja kaksi kappaletta. Sisäpuoli, I kerros, tiilenporon seasta, seula. 11.6.-82.
132. Vaalea saviastian kylkipala, jossa painannekoristetta ulkopinnassa, vaaleanruskea lasitus molemmilla puolilla. Sisäpuoli, I kerros, tiilenporon seasta, seula. 11.6.-82.
133. Liitupiipun varren katkelma. Sisäpuoli, I kerros, tiilenporon seasta, seula. 11.6.-82.
134. Vaalean saviastian palasia viisi kappaletta, näistä kaksi reunapalaa, joissa profiloitikoristelu, ilmeisesti samasta astiasta, ulkopinnan lasitus ruskea ja sisäpinnan vaalean vihreä. Sisäpuoli,

LÖYTÖLUETTELO KAIVON KAIVAUKSESTA HUONEESSA D 008

- I kerros, tiilenporon seasta, seula. 11.6.-82
135. Luita kaksikymmentä kappaletta. Sisäpuoli, I kerros, tiilenporon seasta, seula. 11.6.-82.
136. Luunsiruja 50 kappaletta. Sisäpuoli, I kerros, tiilenporon seasta, seula. 11.6.-82.
137. Luunsiruja 50 kappaletta. Sisäpuoli, I kerros, tiilenporon seasta, seula. 11.6.-82.
138. Luunsiruja 28 kappaletta. Sisäpuoli, I kerros, tiilenporon seasta, seula. 11.6.-82.
139. Luunsiruja 24 kappaletta. Sisäpuoli, I kerros, tiilenporon seasta, seula. 11.6.-82.
140. Luunsiruja 60 kappaletta. Sisäpuoli, I kerros, tiilenporon seasta, seula. 11.6.-82.
141. Kimpiastian pohjan osa, jossa puutappi ilmeisesti toiseen pohjanosaan kiinnittämistä varten. Katso mittauspiirros. Sisäpuoli, I kerros, tiilenporon seasta, paikka merkitty löytökarttaan. 11.6.-82. Pantu konservointiliuokseen no.7 päivämäärällä 30.7.-82, jota ennen ollut vedessä.
142. Nahkasuikale, jossa ommelreikä. Sisäpuoli, I kerros, tiilenporon seasta, seula. 11.6.-82. Piirros.
143. Kimpiastian pohjan osa, Sisäpuoli, I kerros, tiilenporon seasta, paikka merkitty löytökarttaan. 11.6.-82. Pantu konservointiliuokseen no. 7 päivämäärällä 2.8.-82, jota ennen ollut vedessä. Mittauspiirros.
144. Ilmeisesti kimpiastian pohjan osa, jossa ura puutappia varten, jonka avulla todennäköisesti pohjan osat liitetty keskenään yhteen. Sisäpuoli, I kerros, tiilenporon seasta, löytöpaikka kartassa. 11.6.-81. Mittauspiirros. Pantu konservointiliuokseen no.7 päivämäärällä 2.8.-82, jota ennen ollut vedessä. Pinnassa pystyssä kalan suomu.
145. Teroitettu puutappi. Sisäpuoli, I kerros, tiilenporon seasta, seula. 11.6.-82. Mittauspiirros. Pantu konservointiliuokseen no7 päivämäärällä 2.8.-82, jota ennen ollut vedessä.
146. Teroitettu puutappi. Sisäpuoli, II kerros, länsipuoli, löytökartta II kerros. Mittauspiirros. Pantu säilytysnesteeseen no.7. 8.3.1983

LÖYTÖLUETTELO KAIVON KAIVAUksesta HUONEESSA D 008

147. Pala puista tynnyriin vannetta. Sisäpuoli, II kerros, pohjoisosa, pystyhirren vierestä, löytökartta II kerros. Mittauspiirros. Pantu säilytysnesteeseen no. 7. 9.3.1983.
148. Pala pohjois- etelä suuntaisesta lankusta, jossa kaksi puutappia. II kerros, keskiosa, kartta no. 6. Mittauspiirros. Pantu säilytysnesteeseen no 12. 15.3.1983
149. Pala kaivon eteläreunassa kiinni ollutta itä- länsi suuntaista lankkua tappeineen. II kerros, eteläosa, kartta no. 6. Mittauspiirros. Pantu säilytysnesteeseen no. 11. 15.3.1983.
150. Viistopäinen puu, jossa tapin reiän puolikas. II kerros, eteläosa, itä-länsi suuntaisen lankun länsipään alta, löytökartta II kerros. Mittauspiirustus. Pantu säilytysnesteeseen no. 13. 15.3.1983.
151. Kappale lautaa, joka oli itä-länsi suuntaisen laudan alla, tässä palassa on tappaia varten reiän osa. II kerros, eteläosa, löytökartta II kerros. Mittauspiirustus. Pantu säilytysnesteeseen no. 13. 15.3.1983.
152. Kaksi tuohilevyä. II kerros, koillisnurkka, kiven seinänpuoleisilta sivuilta ja alta, kivi merkitty karttaan no. 5 ja 6. ~~Pantu säilytysnesteeseen no. 11.~~ 15.3.1983. Kuivataan ennen pussiin panoa.
153. Kiilamainen puukimpi tms. II kerros, länsireunan keskivaiheilla, tiilenpalojen ja laastin seasta, aivan hirsien vierestä, löytökartta II kerros. Pantu säilytysnesteeseen no. 11. 16.3.1983. Mittauspiirustus.
154. Toisesta päästä rullalle kapristetty tuohi. II kerros, länsireunan keskivaiheilla, tiilenpalojen ja laastin seasta, aivan hirsien vierestä, oli useita kappaleita, mutta vain yksi otettiin näytteeksi talteen, löytökartta II kerros. Pantu kuivumaan ennen varastointia. Pesty. 16.3.1983.
155. Kimpiastian pohjan osa, ollut tapilla kiinni toisessa. II kerros, länsireunan keskivaiheilla, tiilenpalojen ja laastin seasta, aivan hirsien vierestä, löytökartta II kerros. Mittauspiirustus. Pantu säilytysnesteeseen no. 13. 16.3.1983.
156. Puuvanteen pala. II kerros, keskellä olevan salvetun pystyhirren lounaispuolelta, löytökartta II kerros. Mittauspiirustus. Pantu säilytysnesteeseen no. 11. 16.3.1983.

157. Terävä puutikku. II¹kerros, eteläreunalta hirren vierestä, kerroksen pinnasta, löytökartta II¹kerros. Mittauspiirustus. Pantu säilytysnesteeseen no. 11. 16.3.1983
158. Puuvanteen katkelma, kohta, jossa terävä pää ja kolo kiristystä varten. II¹kerros, koillisnurkka, läheltä pohjoisseinää, löytökartta II¹kerros. Mittauspiirustus. Pantu konservointiliuokseen no. 2. 16.3.1983
159. Punasaviastian pohjan ja kyljen osa. Keramiikka-aines punertavaa, ulkopuoli lasittamaton, sisäpuolella uurrekoristetta tumman vihreän lasituksen peitossa. Pohja tasainen. II¹kerros, luoteisnurkassa olleen kiven ja hirsien välistä, löytökartta II¹kerros. 16.3.1983.
160. Punasaviastian jalka. Saviaines punertavaa. Astian ulkopuoli lasittamaton, sisäpuolella vihertävänruskea lasitus. Jalan alapää tasoitettu viistosti. II¹kerros, pohjoisseinän vierestä, keskivaiheilta. löytökartta II¹kerros. 16.3.1983.
161. Puutappi. III kerros, keskivaiheilla itäkaako-länsiluode suuntaisen puun pohjoispuolelta, löytökartta III kerros. Mittauspiirustus. Pantu säilytysnesteeseen no. 11. 17.3.1983.
162. Puuvanteen pää. Liitoskolo ja terävä pää. III kerros, koillisnurkassa pohjois-etelä suuntaisen lankun ja nurkan pystyhirren välistä, vanne pystyssä maan seassa, löytökartta III kerros. Mittauspiirustus. Pantu konservointiliuokseen no. 2. 17.3.1983.
163. Hieman yli puolet tynnyrin pohjasta, loppuosa ollut tämän kanssa samaa puuta, sillä katkeamiskohta on epätasainen ja tapittamaton. Keskiosassa pohjaa on reikä, jossa tapin pätkä. Kaarevan reunan leveämmässä vinossa osassa on melko tasaisin välein reiät ja niissä ohuet tapit. IV kerros, tosin näkyi jo III kerroksessa, koska oli vinosti maassa pystyssä kaakkoiskulmassa, piirretty III kerroksen pohjakarttaan, lisäksi löytökartta IV kerros. Mittauspiirustus. Pantu säilytysnesteeseen no. 14. 30.3.1983
164. Katkennut teroitettu puutikku. IV kerros, kaakkoisnurkassa eteläseinän vierellä, löytökartta IV kerros. Mittauspiirustus. Pantu konservointiliuokseen no. 7. 30.3.1983.

LÖYTÖLUETTELO KAIVON KAIVAUKSESTA HUONEESSA D 008

165. Kimpeä muistuttava laudanpala, joka kapenee epätasaisesti katkenneeseen päähän päin, toinen pää on siistiksi veistelty. IV kerros, kaakkoisnurkka, läheltä itäseinää ja tynnyripohjaa. Löytökartta IV kerros. Mittauspiirustus. Pantu konservointiliuokseen no. 7. 30.3.1983.
166. Poikkileikkaukseltaan suorakaiteen muotoinen puu, jossa suorakaiteen kulmat on viistetty. Toinen pää on poikki ja toinen siistiksi veistelty. IV kerros, kaakkoisnurkka, läheltä itäseinää ja tynnyripohjaa, löytökartta IV kerros. Mittauspiirustus. Pantu konservointiliuokseen no. 7. 30.3.1983.
167. Punasaviastian jalan tai korvan katkelma. Pyöreä poikkileikkaukseltaan ja ontto. Lasittamaton. Luettava III kerroksen löytöihin, vaikka löytyi V kerrosta kaivettaessa lounaisosan itä-länsi suuntaisen puun alta sortuneesta maasta. Löytökartta III kerros. 18.4.1983
168. Värttinänpyörä tms. luusta (?) sorvattu. Uurrekoristelu ulkopinnassa ja toisessa päässä ympyrän muotoinen kaiverrus. Puupytyyn vierestä itäpuolelta. Löytökartta V kerros. V kerroksen löytöjä. 22.4.1983.
169. Osa varpuluudan varvuista. Ei sidosta, joka rikkoutui kaivamisen yhteydessä. Pohjoisosasta keskivaiheilla olevan pystyhirren länsipuolelta. IV kerros. ~~Kaivauksesta~~ Löytökartta IV kerros. 14.4.1983.
170. Puuvanteen katkelma, joka kuivuessaan suoristui. IV kerros, kaakkoisosa. 14.4.1983.
171. Puuvanteen katkelma. Suoristunut kuivuessaan. IV kerros. 14.4.1983.
172. Kimpiastian korvakohdan kimpi. VI kerros. Itäosan keskivaiheilta seinän ja hirsien välimaastosta. Löytökartta VI kerros. 29.4.1983. Pantu konservointiliuokseen no. 11.
173. Kaksikorvainen kimpipytty, jossa kaksi vannetta. Kaakkoisosa V kerros. Merkitty sekä IV kerroksen pohjakarttaan että V kerroksen löytökarttaan. 22.4.1983. Pantu puhdistettuna säilytysnesteeseen no 14. *kuva 331/13*

LÖYTÖLUETTELO KAIVON KAIVAUKSESTA HUONEESSA D 008

174. Luita 21 kappaletta. Kaakkoisosa V kerros, kaksikorvaisen kimpipytyn sisällä olleesta maasta. 22.4.1983. Löytökartta V kerros.
175. Simpukan kuoria. Yhdestä valkoisesta ja kuudesta mustasta simpukasta. Kaakkoisosa V kerros, kaksikorvaisen kimpipytyn sisällä olleesta maasta. 22.4.1983. Löytökartta V kerros.
176. Luuesineen katkelma. Lattamainen luu, jonka ohuemmassa reunassa hammastusta. Kaakkoisosa V kerros, kaksikorvaisen kimpipytyn sisällä olleesta maasta. 22.4.1983. Löytökartta V kerros.
177. Pähkinän kuoren puolikas. Kaakkoisosa V kerros, kaksikorvaisen kimpipytyn sisällä olleesta maasta. 22.4.1983. Löytökartta V kerros.
178. Punasaviastian kylkipala. Kaakkoisosa V kerros, kaksikorvaisen pytyn päällä olleesta maasta. 22.4.1983. Löytökartta V kerros.
179. Punasaviastian jalka ja osa kylkeä. Kaakkoisosa V kerros, kaksikorvaisen kimpipytyn päällä olleesta maasta. 22.4.1983. Löytökartta V kerros.
180. Poikkileikkaukseltaan pyöreäksi sorvattu puu, jonka toinen pää tasainen lukuun ottamatta pientä kuoppaa keskella ja toinen pää on sorvattu siten, että siinä on ympyränmuotoinen ura ulkoreunasst ja keskustassa ympyränmuotoinen kohouma. VI kerros, luoteisnurkka. 29.4.1983. Löytökartta VI kerros. Piirros. Pantu säilytysnesteeseen no. 12.
181. Vaaleasta keramiikka-aineksesta tehdyn astia kylkipala, jonka ulkopinnassa vaalea ja sisäpinnassa vaalean vihreä lasitus. II kerros, seula. 28.4.1983.
182. Vaaleasta keramiikka-aineksesta tehdyn astian kylkipala, jonka ulkopinnassa vaalea ja sisäpinnassa vaalean vihreä lasitus. II kerros, seula. 28.4.1983.
183. Vaaleasta keramiikka-aineksesta tehdyn astian kylkipala, jonka ulkopinnassa ruskea lasitus ja uurrekoristelu ja sisäpinnassa vaalean vihreä lasitus. II kerros, seula. 28.4.1983.
184. Punasaviastian jalka, jossa kiinni vahingoittunutta lasitetta tai muuta likaa. II kerros, seula. 28.4.1983.

LÖYTÖLUETTELO KAIVON KAIVAUKSESTA HUONEESSA D 008

185. Punasaviastian palanen, jossa yksi reikä ja yksi puolikas. Lasitus molemminpuolinen, kirkas eli punainen. II kerros, seula. 28.4.1983.
186. Lasia 15 sirua. Vaalean vihreitä. Lähinnä ikkunalaasia. II kerros, seula. 28.4.1983.
187. Liitupiipun varren katkelma. II kerros, seula. 28.4.1983.
188. Liitupiipun pesä. Pesässä ihmisen pään kuva, jossa kasvot ja parta polttajaa kohti, tukka pois päin. II kerros, seula. 28.4.1983.
189. Pieni luu, jota viestellen hieman muotoiltu, keskellä on neljä reikää samalla kohdalla, kukin eri sivuilla. II kerros, seula. 28.4.1983.
190. Kaksi valkoista simpukan kuorta. II kerros, seula. 28.4.1983.
191. Kaksi tehdastekoista rautanaulaa. II kerros, seula. 28.4.1983.
192. Karvasta, hiuksista tms. tehty nuoran pätkä, jossa solmu päässä. II kerros, seula. 28.4.1983.
193. Hiuksia tms. kolme tukkoa. II kerros, seula. 28.4.1983.
194. Nahkakengän korko, jossa kaksi puunaulaa sekä pieni nahkasuikale, ja siinä olevaan reikään kuuluva puunaula. II kerros, seula. 28.4.1983. Pantu konservointiliuokseen no 8.
195. Nahanpaloja 8 kappaletta kengän pohjapaloja. Yhdessä palassa puunaula reiässä. II kerros, seula. 28.4.1983. Pantu konservointiliuokseen ^{no 8} tunnusnumerolla 433.
196. Nahkasuikaleita viisi kappaletta. II kerros, seula. 28.4.1983. Pantu konservointiliuokseen no. 8 tunnusnumerolla 434.
197. Viisi nahkasuikaleita. II kerros, seula. 28.4.1983. Pantu konservointiliuokseen no. 8 tunnusnumerolla 435.
198. Kengän nahkakorko ja kolmikulmainen nahanpala, kumpikin kaksinkertaista nahkaa. II kerros, seula. 28.4.1983. Pantu konservointiliuokseen no. 8 tunnusnumerolla 436.

LÖYTÖLUETTELO KAIVON KAIVAUKSESTA HUONEESSA D 008

199. Rautanaula. III kerros, seula. 29.4.1983.
200. Punasaviastian pala. Lasitettu molemmilta puolilta kirkkaalla lasitukselta, joka näyttää punaiselta. III kerros, seula. 29.4.1983.
201. Viisi sirua vihreätä ikkunalasia. III kerros, seula. 29.4.1983.
202. Tekstiilin riekale. III kerros, seula. 29.4.1983. Piirros.
203. Puulapio, jonka varsi poikki. Odi etelä seinän vieressä olevan vinon hirren päällä, näkyä jo IV kerroksessa (on sen pohjaan merkitty) luetaan kuudennen kerroksen löytöihin, näkyy IV, V ja VI kerroksen pohjapiirroksissa ja löytökartassa VI kerros. 5.5.1983. Piirretään. Pantu säilytysnesteeseen no. 14, johon mahtuu lapaosa, varren ympärillä muovipussi. *katto 221 [2] 222 [2]*
204. Nahkakengän pohjan osa. III kerros, seula. 29.4.1983. Piirros. Pantu konservointiliuokseen no. 8 tunnusnumerolla 437.
205. Kaksi nahkakengän pohjan palaa. III kerros, seula. 29.4.1983. Pantu konservointiliuokseen no. 8 tunnusnumerolla 438. Piirros.
206. Kuusi nahkasuikaletta. III kerros, seula. 29.4.1983. Piirros. Pantu konservointiliuokseen no. 8 tunnusnumerolla 439.
207. Tynnyrin kimppeistä kahdesta samana päivänä löydetyistä leveämpi. VI kerros, aivan itäseinän viereltä keskivaiheilta, löytökartta VI kerros, alempi pää oli VII kerroksen tasolla
208. Kaksi nahkaa. IV kerros, seula. Piirros. 29.4.1983. Pantu konservointiliuokseen no. 8 tunnusnumerolla 440.
209. Punasaviastian kylkipala. Ulkopuoli lasittamaton, sisäpuolella ruskea lasitus. IV kerros, seula. 29.4.1983.
210. Punasaviastian reunapala. Ruskea lasitus sisäpuolella ja reunassa, josta valunut hieman myös ulkopuolelle. Reuna profiloitu ja ulkopuolella koristeena kaksi vaakasuoraa uurretta. IV kerros, seula. 29.4.1983.
211. Punasaviastian kylkipala, jossa jalan katkeamiskohta. Ulkopuoli lasittamaton, sisäpuolella ruskean vihertävä lasitus. IV kerros, seula. 29.4.1983.

LÖYTÖLUETTELO KAIVON KAIVAUKSESTA HUONEESSA D 008

212. Ikkunalasia kuusi sirpaletta. IV kerros, seula. 29.4.1983.
213. Neljä palaa vihertävää lasia. IV kerros, seula. 29.4.1983.
214. Punasaviastian pala, jossa osa pohjaa, kylkeä ja reuna. Ulkopuoli lasittamaton, sisäpuolella koristekuviot keltaisia ja pohja ruskea, lasitus päällä. Kerros epäselvä, sillä löytyi koilliskulmasta koillinen kaakko vinohirren alla olevasta maasta, joka kaivettiin yhtenä kokonaisuutena. 19.5.1983. Vrt. no. 222.
215. Nahkainen kaksinkertainen kengän pohjan osa. V kerros, seula. 2.5.1983. Piirros. Pantu konservointiliuokseen no. 8 tunnusnumerolla 441.
216. Nahka. V kerros, seula. 2.5.1983. Piirros. Pantu konservointiliuokseen no.8 tunnusnumerolla 442.
217. Punasaviastian kylkipala, jonka ulkopuoli lasittamaton ja sisäpuolella ruskea lasitus. V kerros, seula. 2.5.1983.
218. Ikkunalasin siruja 8 kappaletta, vihreän eri sävyjä. V kerros, seula. 2.5.1983.
219. Katkennut kimpiastian korvakimpi. VI kerros, seula, mittauspiirros. 24.5.1983. Pantu säilytysnesteeseen no. 13. Valokuvattu.
220. Kimpiastian korvakimpi. VI kerros, seula, mittauspiirros. 24.5.1983. Pantu säilytysnesteeseen no. 13. Valokuvattu.
221. Rikkoutunut kimpi. VI kerros, seula, mittauspiirustus. 24.5.1983. Pantu säilytysnesteeseen no. 13. Valokuvattu.
203. jatkoa: Mainittuun puulapioon löytyi katkenneen varren loppuosa. VI kerros, seula. 24.5.1983. Pantu säilytysnesteeseen no. 14.
222. Kymmenestä palasesta koostuva punasaviastian osa, johon kuuluu osia reunasta, kyljestä ja pohjasta. Ulkopuoli on lasittamaton, sisäpuoli lasitettu, väriltään pääasiassa ruskea, jonka lisäksi keltaista viivakoristelua ja ympyräkoristeita, joissa ulkokehä on keltainen ja keskiosa vihreä. Löydetty koillisnurkasta vinohirsien alta epämääräisestä korkeudesta. Toukokuu 1983. Samaa astiaa kuin no. 214.
223. Saviastian reunapala. Palanut mustaksi, lasitus pois. VI kerros seula. 24.5.1983.

LÖYTÖLUETTELO KAIVON KAIVAUKSESTA HUONEESSA D 008

224. Punasaviastian kylkipala, joka rikkoitunut sisäpuolelta niin paljon, että lasituksesta ei saa selvää. Ulkopuoli lasittamaton. VI kerros, seula, 24.5.1983.
225. Kaksi toisiinsa liittyvää punasaviastian palaa, joissa osa reunaa, kylkeä ja ilmeisesti pohjaa. Ulkopuoli lasittamaton, sisäpuolella tumman vihreä lasitus. VI kerros, seula, 24.5.1983.
226. Ikkunalasia neljä palaa, vaalean vihreitä. VI kerros, seula, 24.5.1983.
227. Hioinkivi, väriltään tumman harmaa. V kerros, seula, 2.5.1983.
228. Liitupiipun varren katkelma. IV kerros, seula, 29.4.1983.
229. Nahkasuikale. Löytynyt kerroksen luiden joukosta. IV kerros. Seula 29.4.1983. Mittauspiirros. Pantu konservointiliuokseen no.8. Päivämäärä 17.8.1983.
230. Nahkasuikale. Löytynyt kerroksen luiden joukosta. III kerros. Seula 29.4.1983. Piirros. Pantu konservointiliuokseen no. 8 päivämäärällä 17.8.1983.
231. Luita 170 palaa. II kerros. Seula. 28.4.-83.
232. Luita 207 palaa. II kerros. Seula. 28.4.-83.
233. Luita 73 palaa. II kerros. Seula. 28.4.-83.
234. Luita 83 palaa. III kerros. Seula. 29.4.-83.
235. Luita 70 palaa. IV kerros. Seula. 29.4.-83.
236. Luita 72 palaa. IV kerros. Seula. 29.4.-83.
237. Luita 38 palaa. IV kerros. Seula. 29.4.-83.
238. Luita 93 palaa. V kerros. Seula. 2.5.-83.
239. Luita 73 palaa. III kerros. Seula. 29.4.-83.
240. Luita 50 palaa. III kerros. Seula. 29.4.-83.

Luehtokirja
Pois keltä 17.8.93

- 231 ~~231.~~ Saviastian reunapala. Sisäpuolella vihertävää lasitusta. III kerros. Seula. 29.4.-83. Löytyi luiden joukosta.
- 232 ~~232.~~ Tynnyrin kimppeä, tammea, toisesta päästä hieman rikkoitunut. VI kerros. 29.4.83.

↑
numerot vaihdettu 17.8.93

86081 : 123

MUSEOVIRASTO
Konservointilaitos

kemia

LÄHETE
4.5.1983

Rakennushistorian osasto, Turun linnan korjaustyö

Kimpiastia

Löydetty Turun linnasta, esilinnan huoneesta no D 008 kaivon kaiva-
uksen yhteydessä. Tarkemmat tiedot Museoviraston Turun linnan työ-
maatoimiston arkistossa.

Esineestä otettu sekä mustavalkoiset että diakuvat.

Tuoja Veijo Laine

Esineen sijoitus konservoinnin jälkeen Turun linnan korjaustyömaan
toimisto.

Esine ollut 25.4.-4.5.1983 laimeassa booraksiliuoksessa.

Turussa 4.5.1983

Antti Suna

PAIKALLISTETTAVISSA OLLLEET
LÖYDÖT
I kartoja

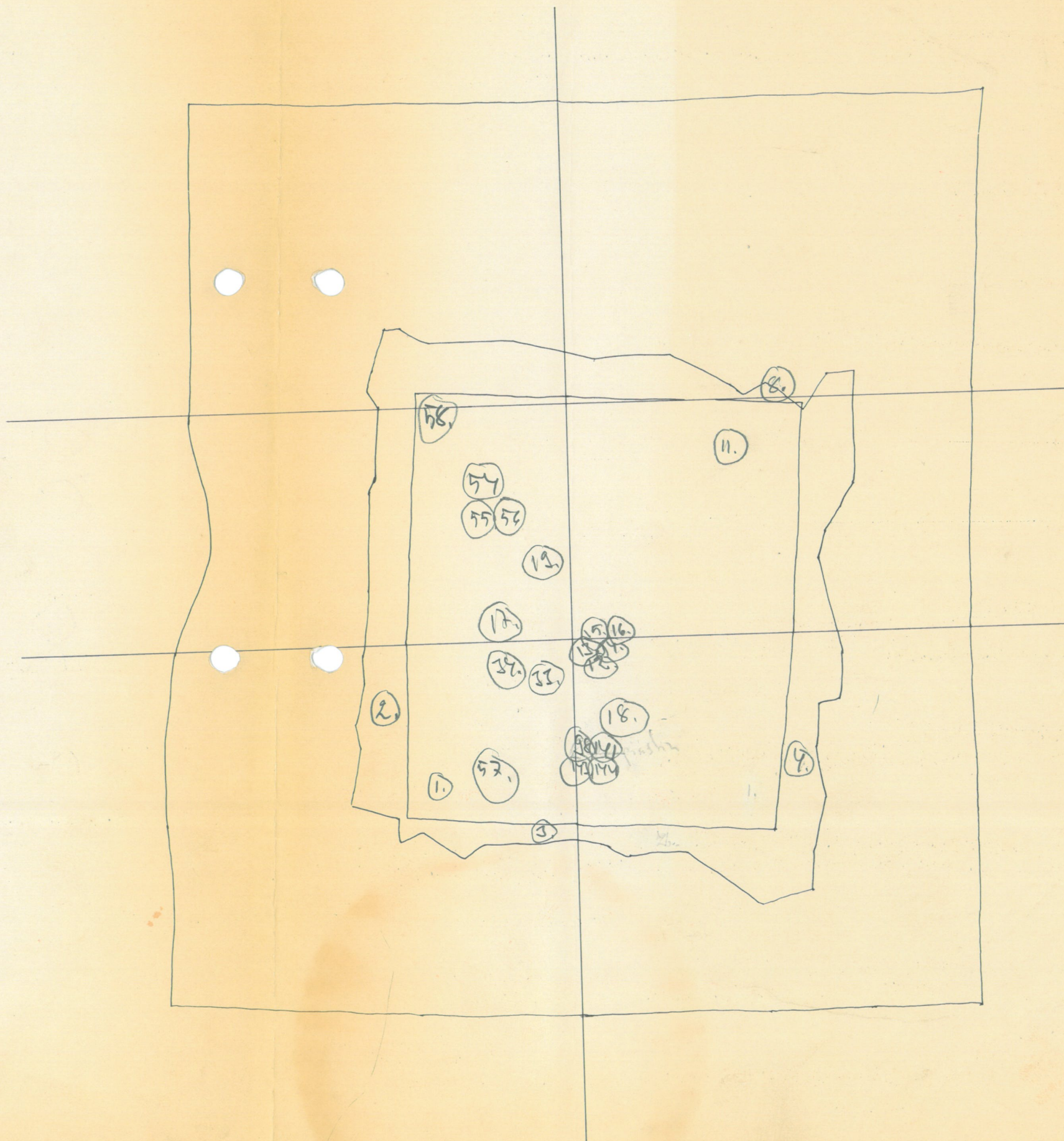

D 008

24.5.82

1/20

Löyhölehtiä

II kertos

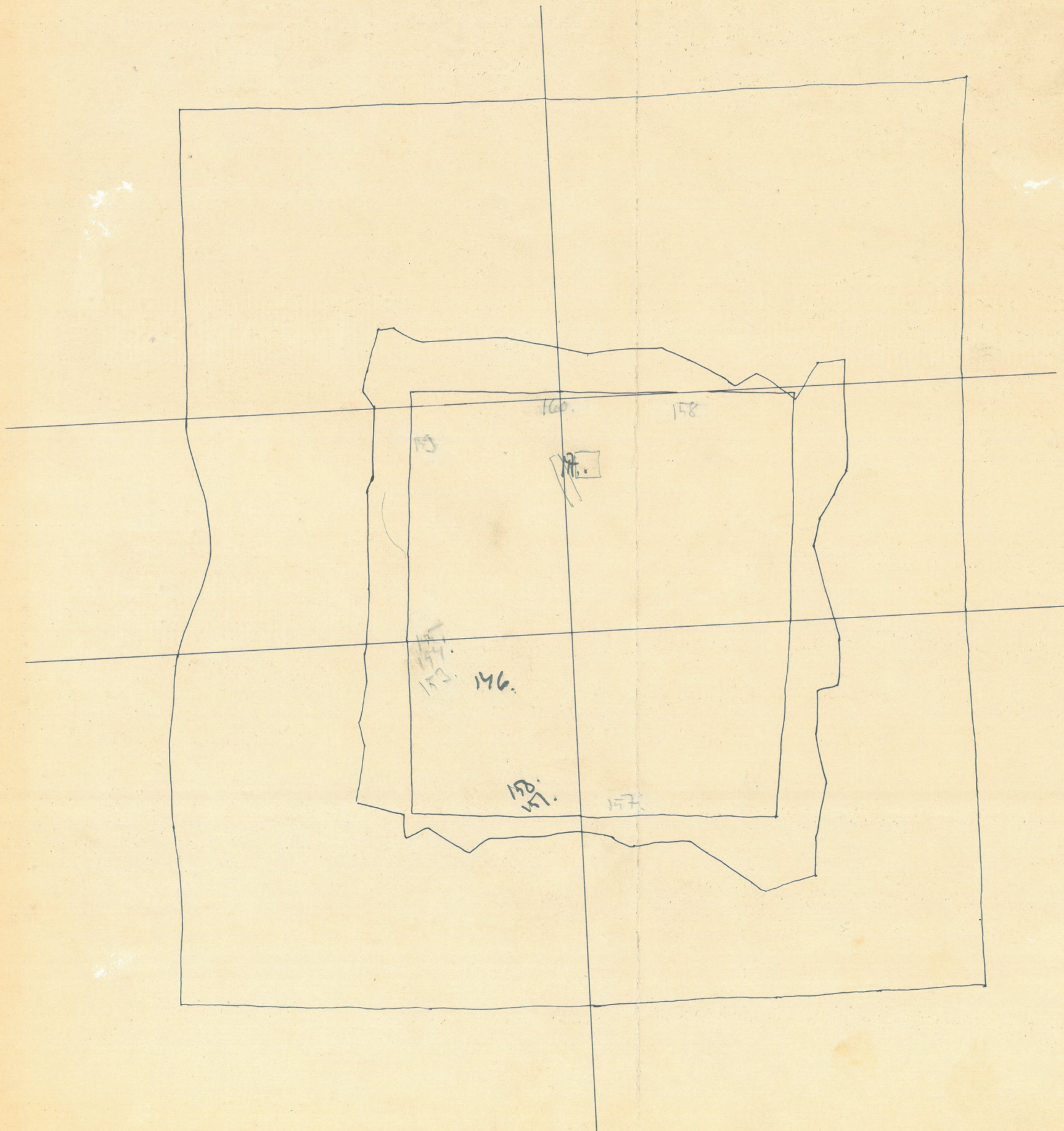

D 008

24.5.82

1/20

LÖYDÖKARTTA

III kelloj

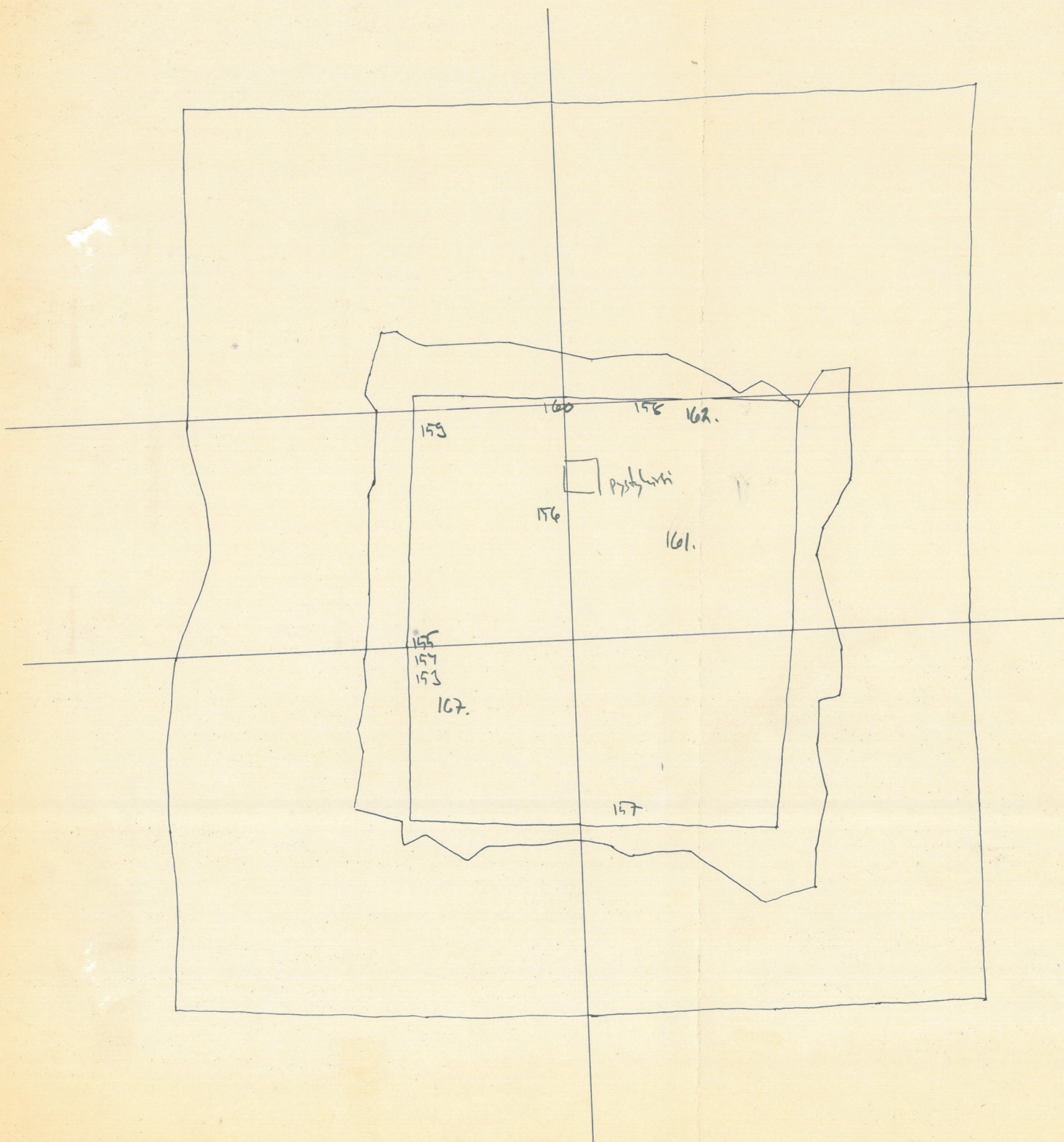

D 008

24.5.82

1/20

LÖYTÖKARTTA
IV KERRON

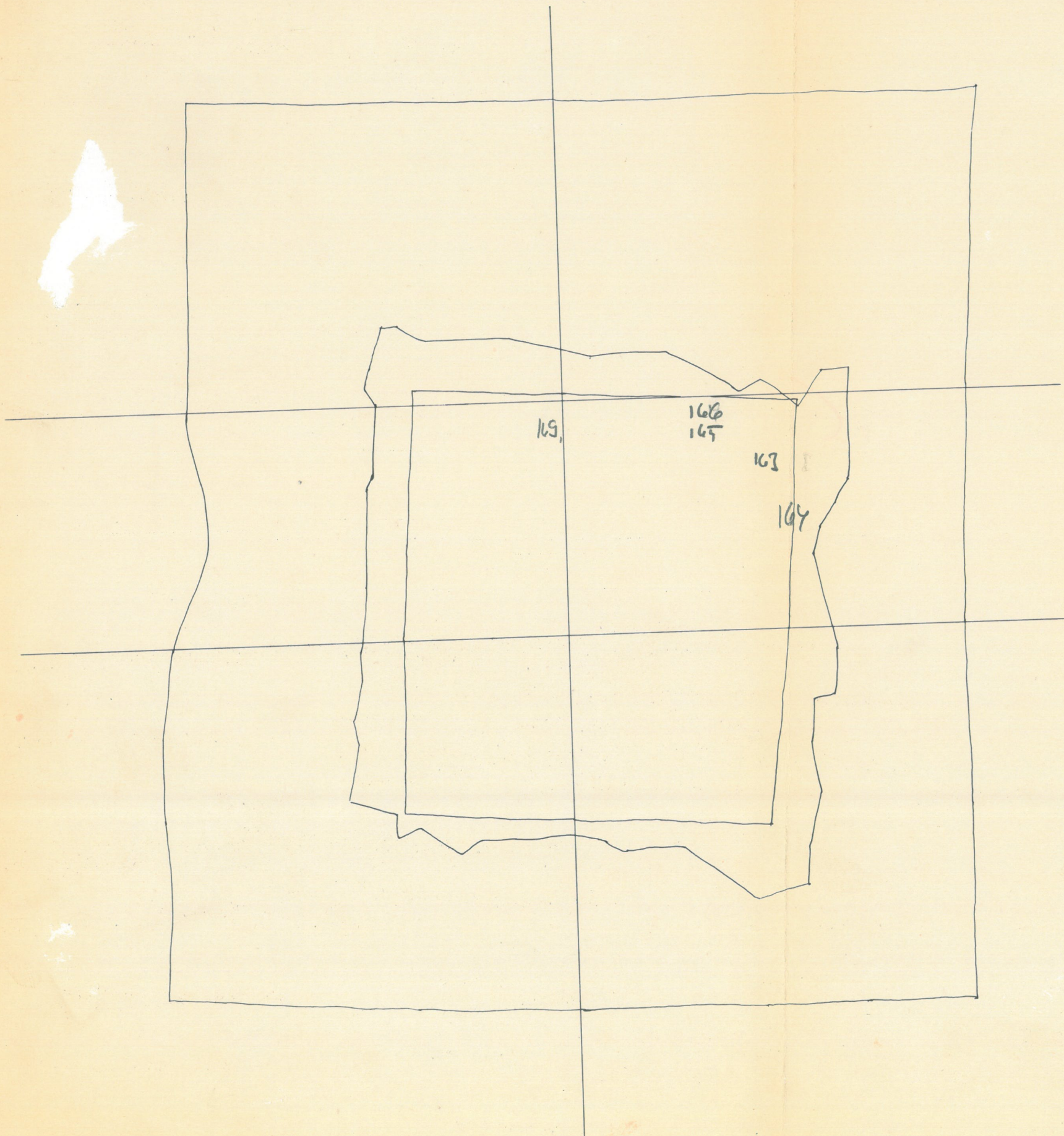

D 008

24.5.82

1/20

LÖYTÖKARTTA
V KERROS

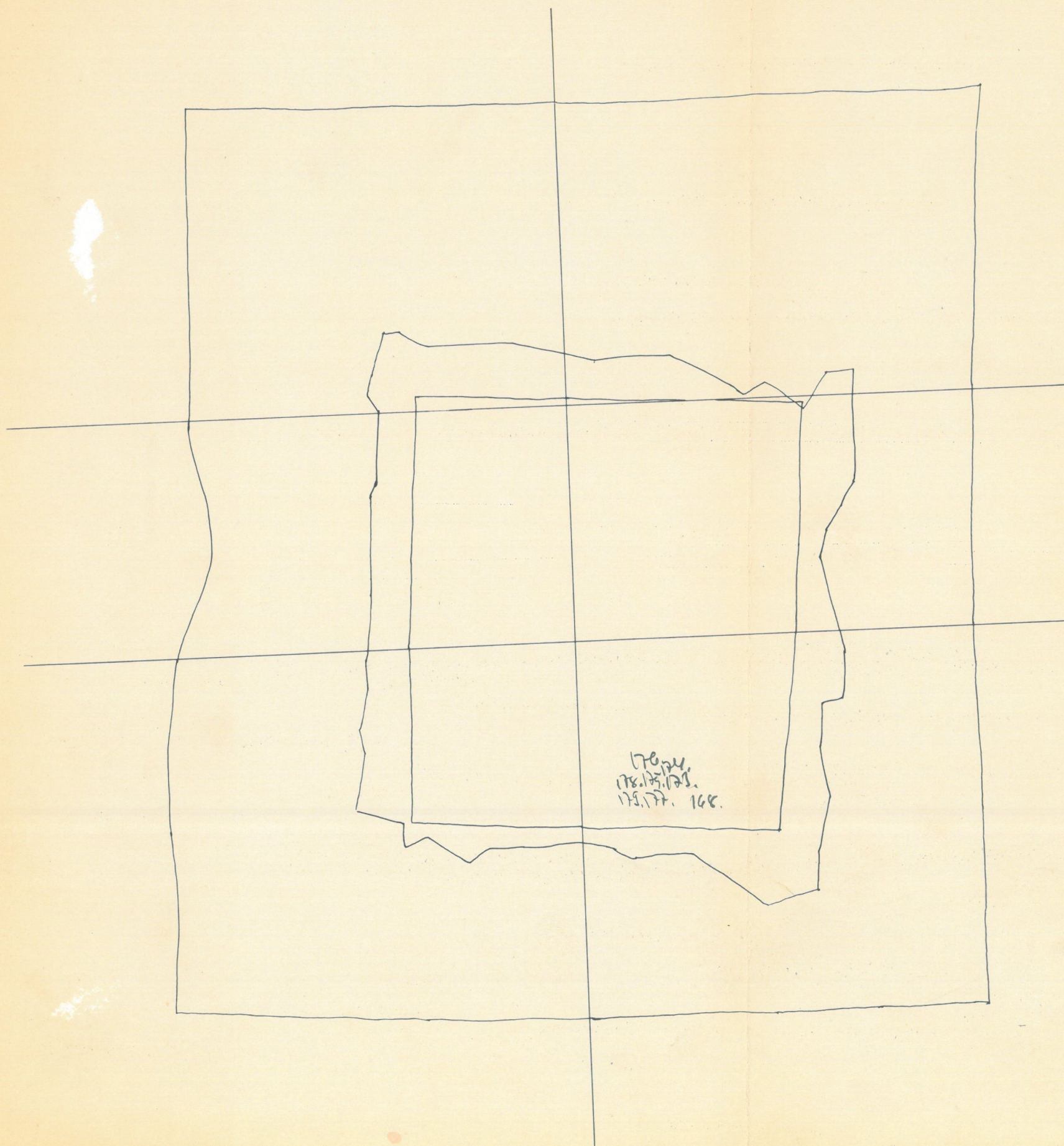

D 008

24.5.82

1/20

LÖYTYMÄRTÄ
VI Lelloy

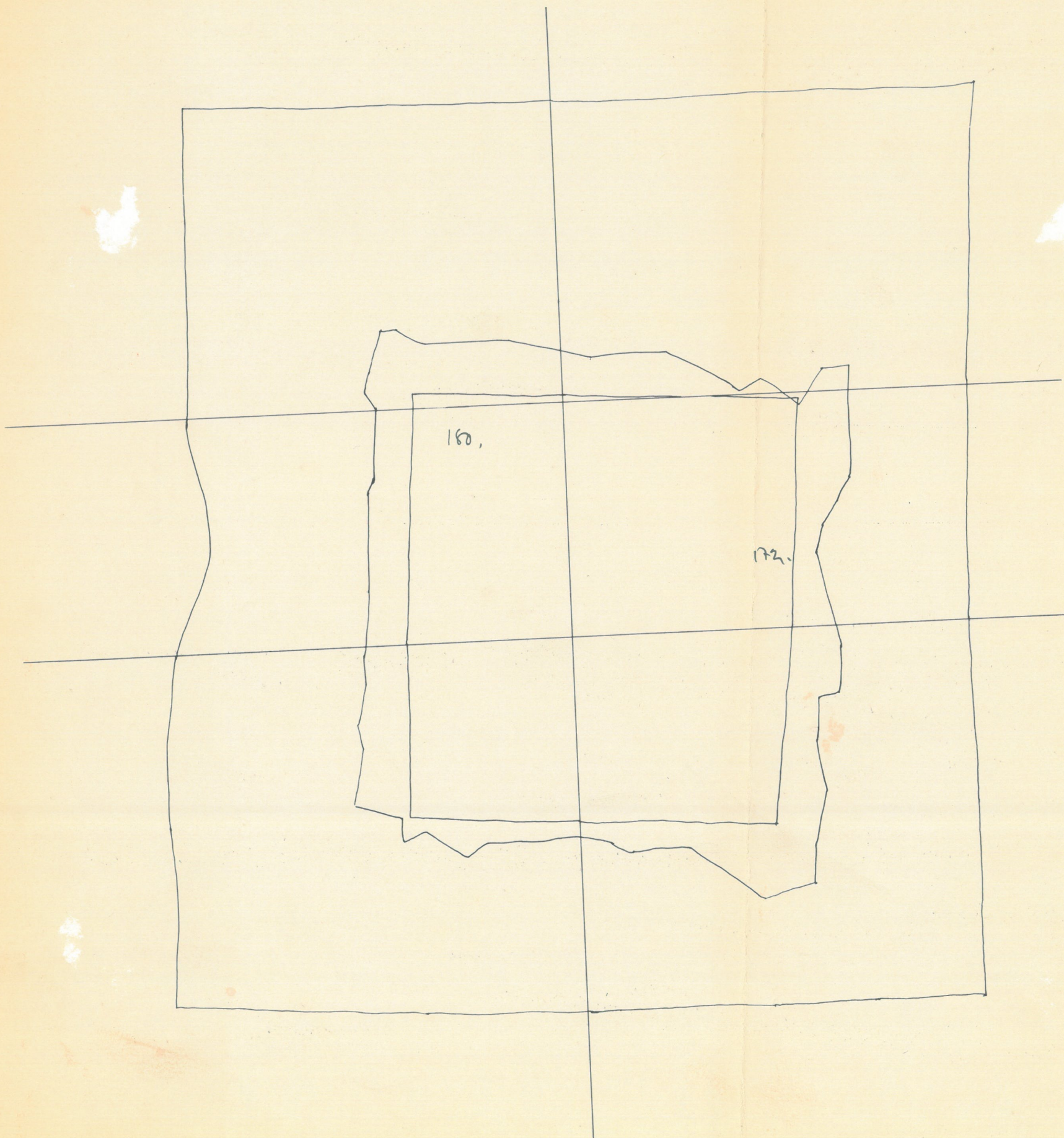

D 008

24.5.82

1/20

D078

272

tying with
length

Vi. Lemos

29.5.86

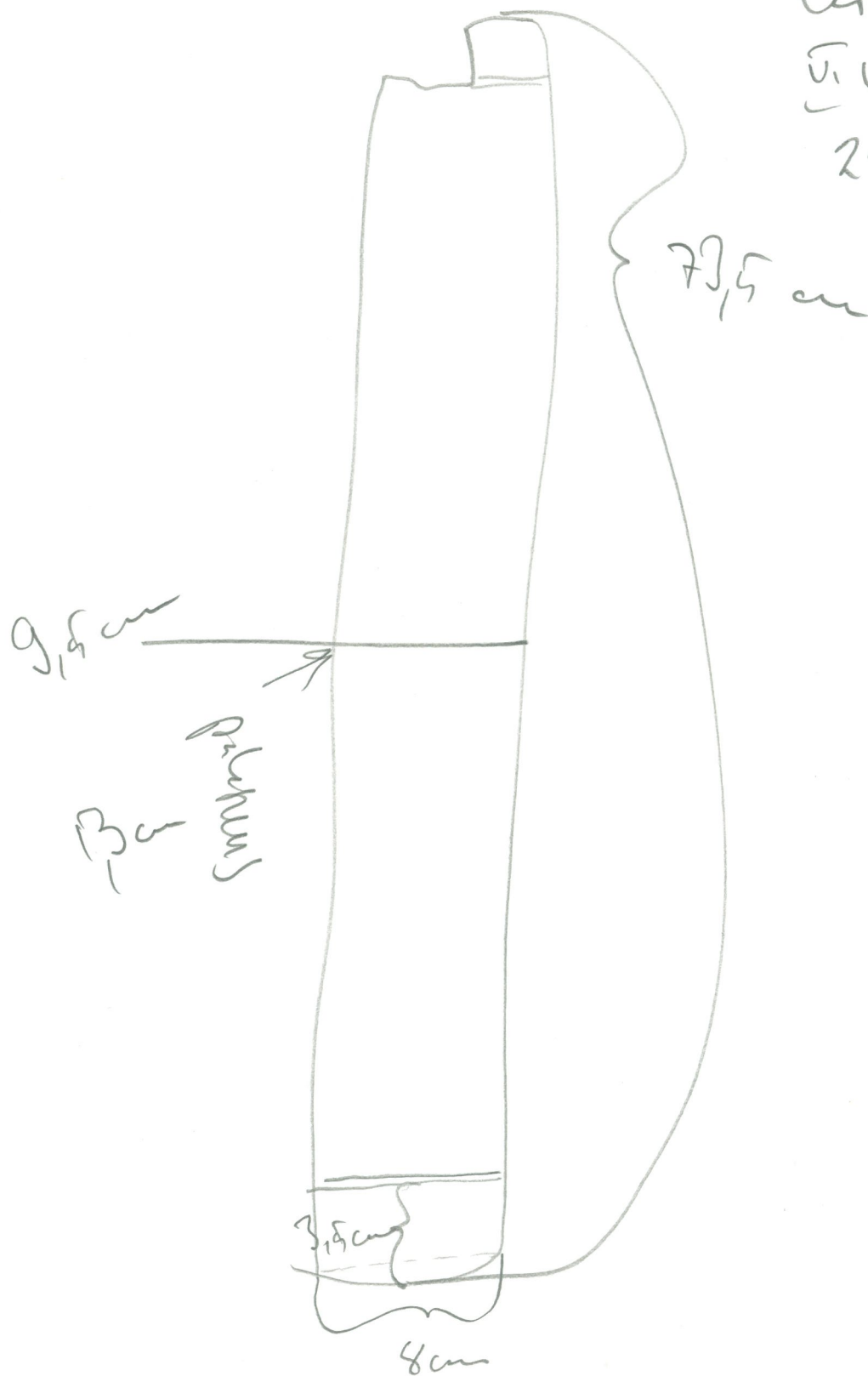

Doos

230

Naldenbukale

III uurt, Pöör-
rethj uiden

Seath loyditjün

17.8.83

uon.linos. 8

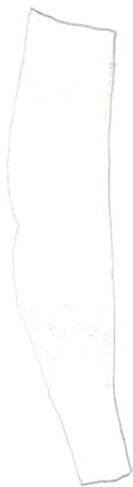

D 008

229

Walen -
Sinnale

W Werray

29.4.-87

Widenseash

Widenseash

W.8.-87

Wid. Werray 8



D 008

wo. 221

Richtungs-
unterschied

11 Messen

27.5.-83

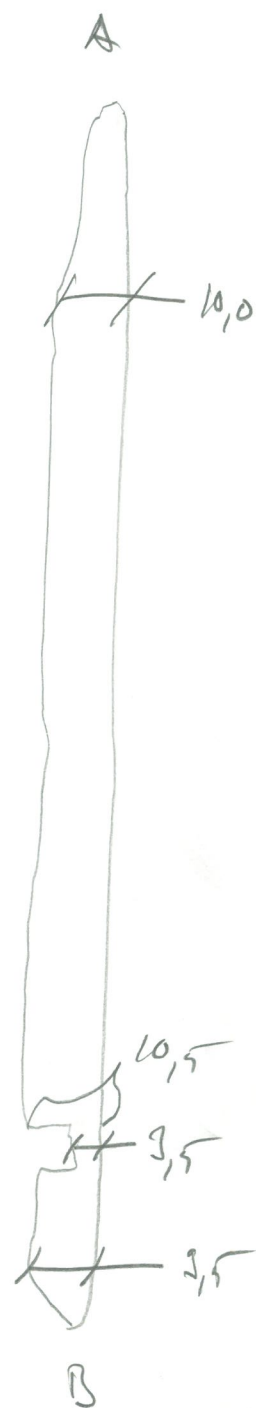

D 008
no. 220

limpiastian
koron limpi
51 utros.
24.5. - 83

227,0

A

A

11,5

61,5

95,0

5,87

B

B

C

C

10,5

17,0

7,5

14,5

D

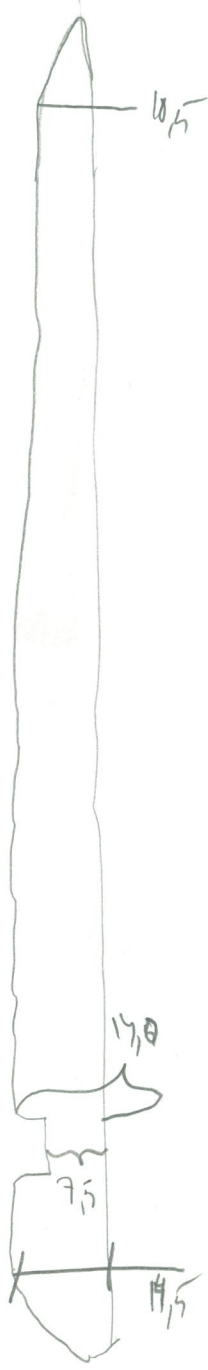
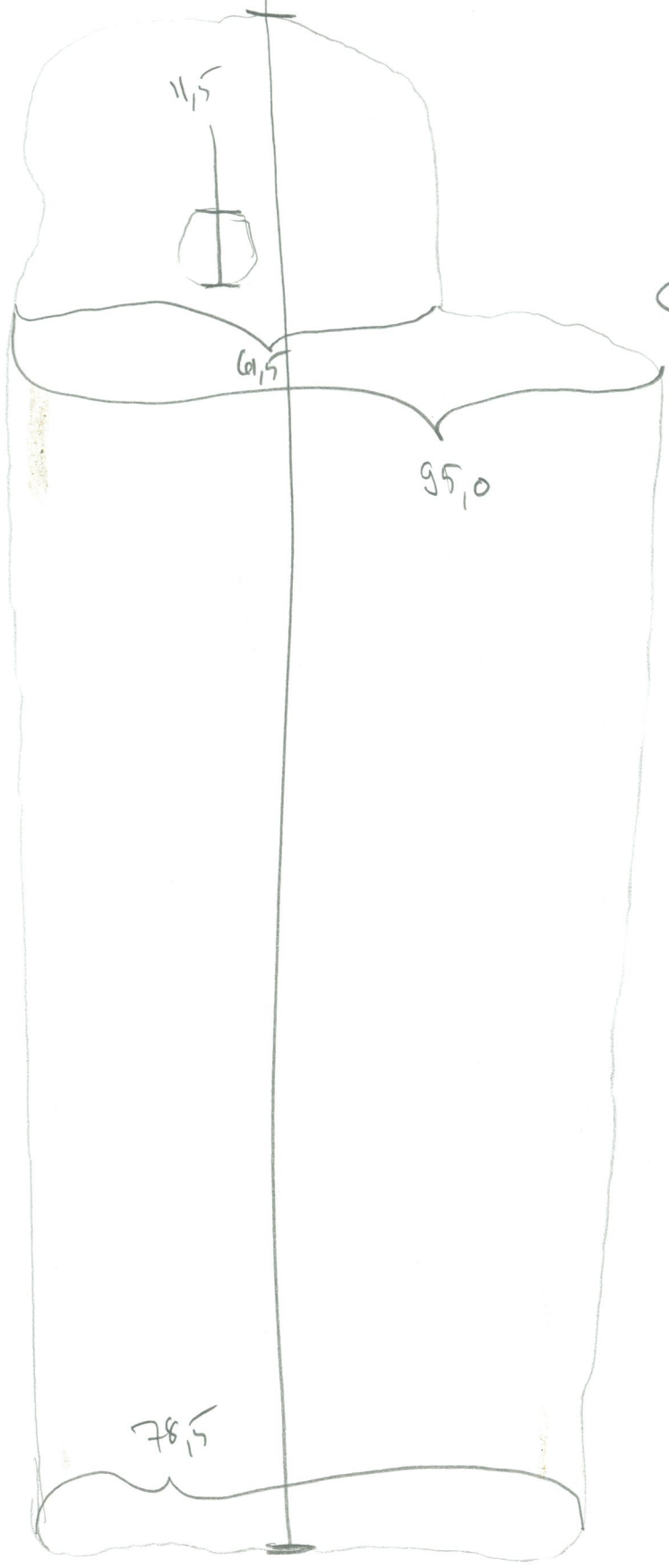
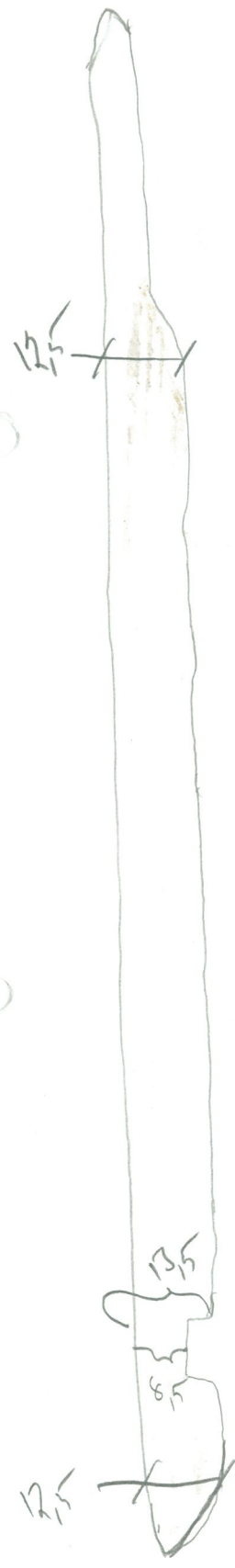

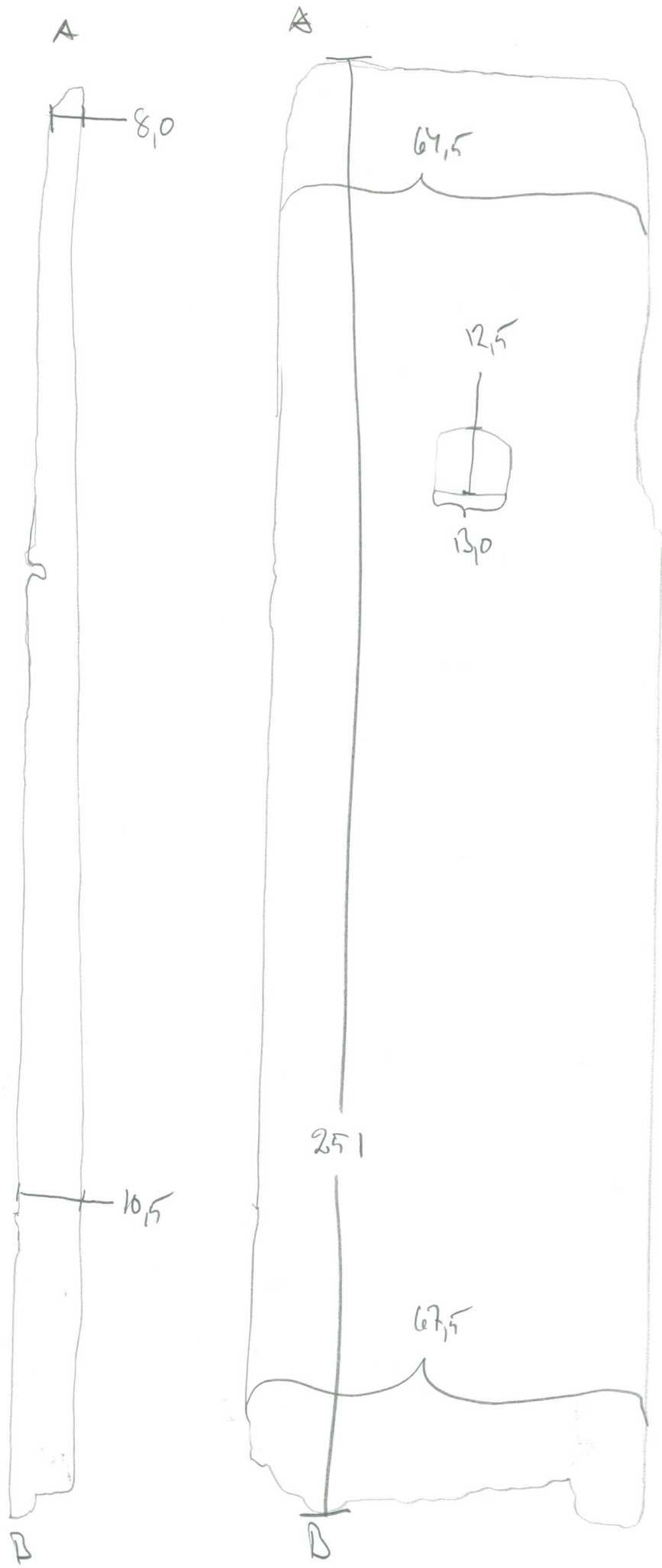

D 008
 no. 219.
 kathevent
 kimpashan
 koson kimp
 Di nerros.
 24.5.-80

D 008
no. 216
nahles
V Cerros
23.5.-87



D 008

no. 215

kelompok baru
kengapolyan
okz.

VI kelas

29,5-83

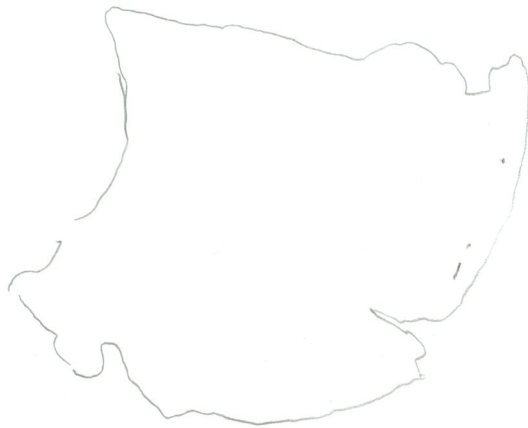

D 008
no. 208
uakhi uakhi -
uan.
T̄ uakhi.
20.5.-83

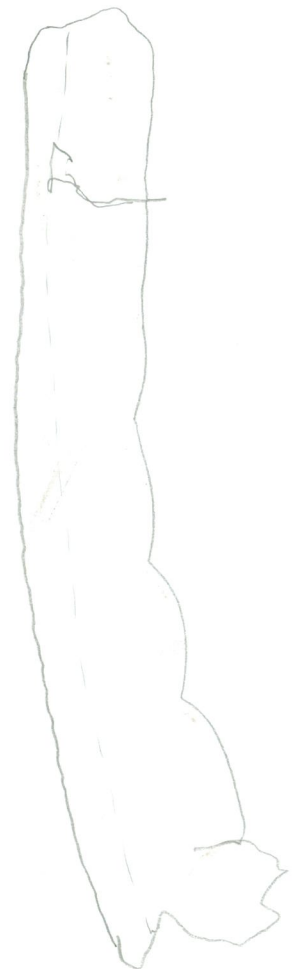
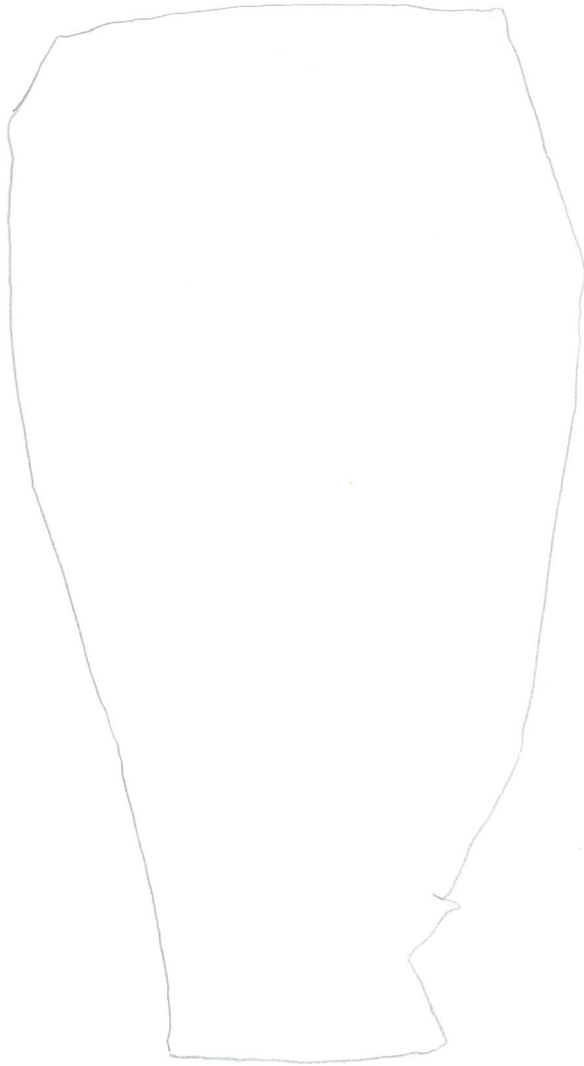

D 008

207

Handwritten notes, possibly "Handwritten" or "Handwritten"

Handwritten notes, possibly "Handwritten"

29.5.86

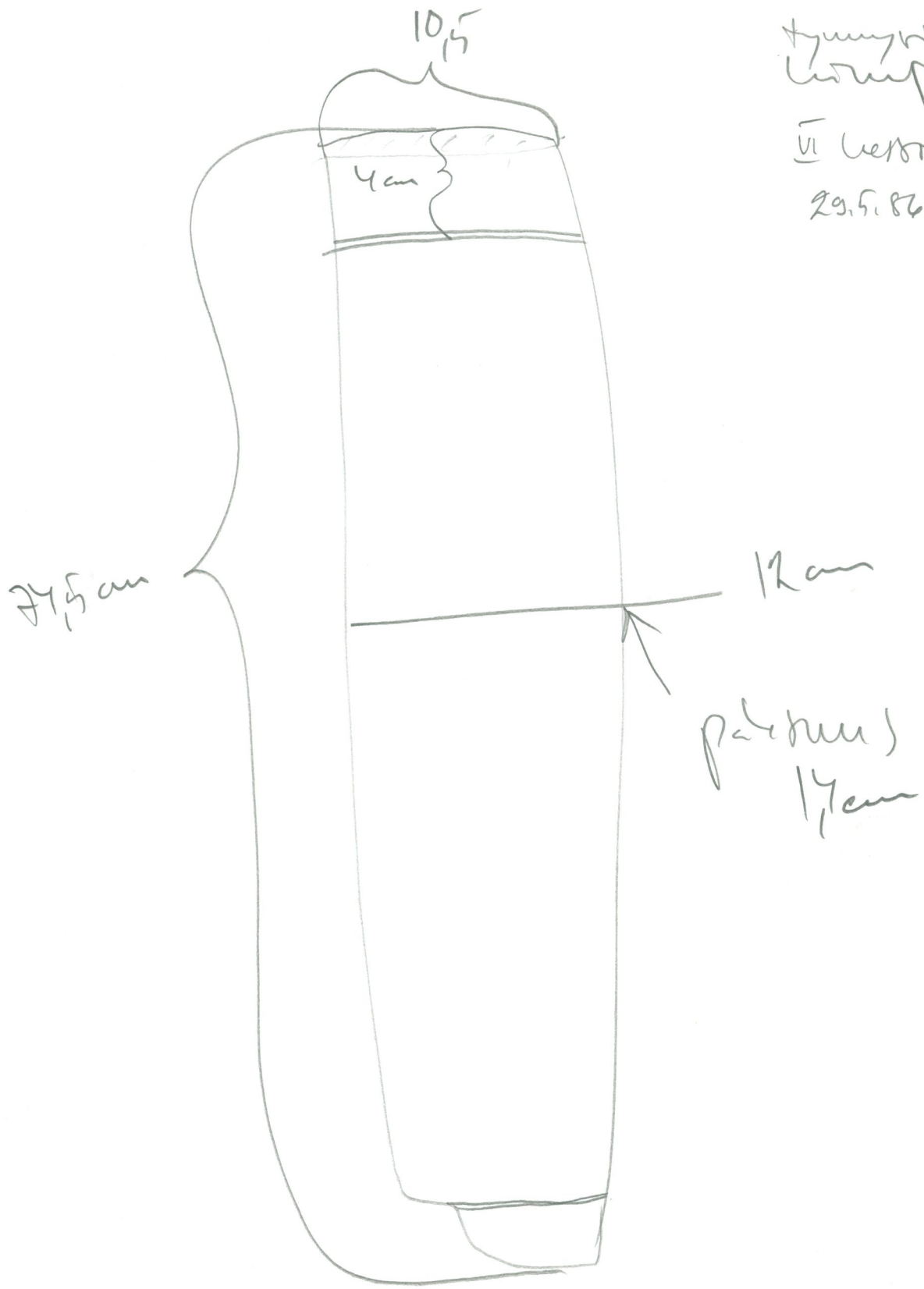

D 008
no. 206

leaf under
fossil in the
the water,
12.5. - 83

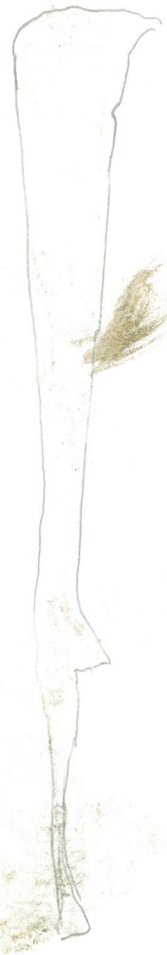

D 008

no. 205

lehti palaa
valokem-
gän pölyä.

11.5.-83

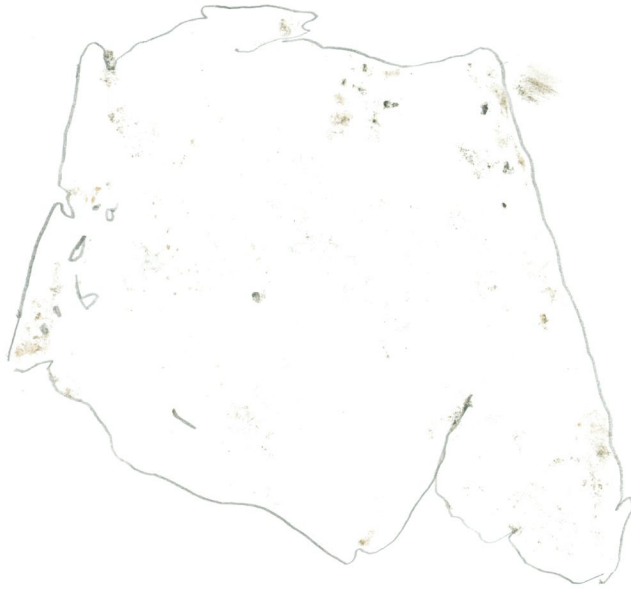

D 008

no. 204

Nahkudengai
polymer etc

11.5.-83



D008
no. 203
Puntapino
VI Centro
29.4.86

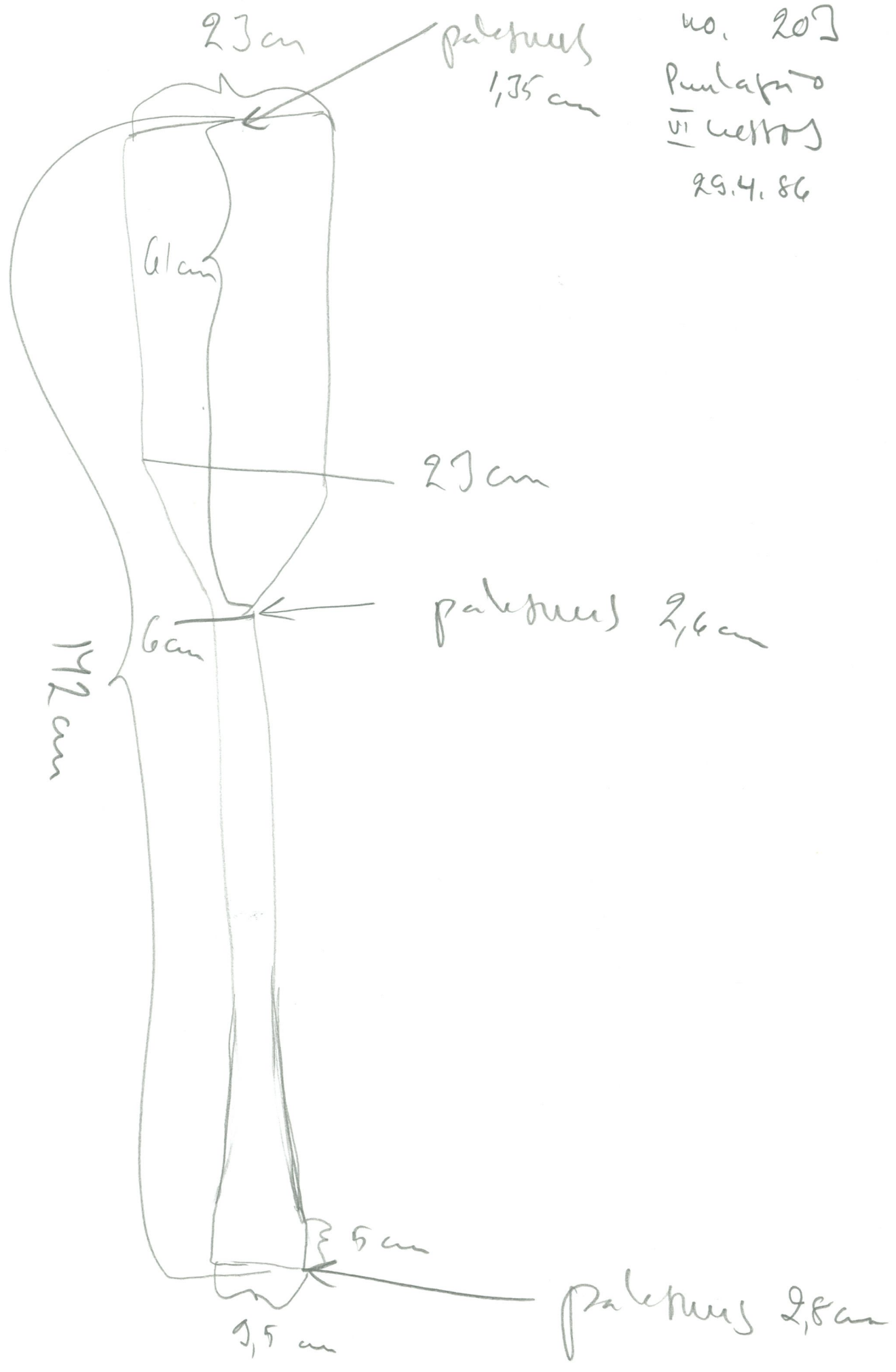

D008

no. 202

Pala teleshtiz.

III uetras



Doos
no. 198

kengän
valkeas
P. kolmi-
kulma
valian
pala II
kirkko.
1915-87



valkeas



valkeas

D 008

no. 197

Wisi uale-
kapuila-
leka II
uapuleka.

4.5.-85

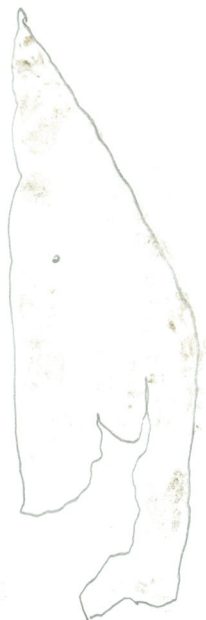

D 008

No. 196

Urti wallen-
schleife

II westliche

4.5.-83

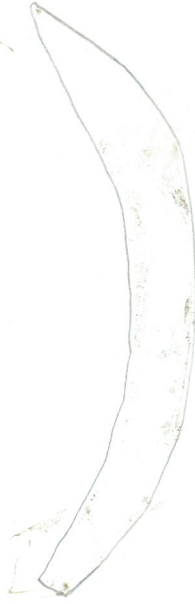
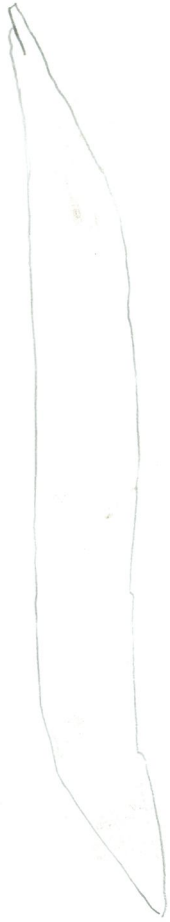

D 008

195

Nalampalok
8 kappaleth,
kungan poh-
pata.

ii cestros

4.5.-8]

Yudeste polya
Palata yehi
kumauk reit-
sath.

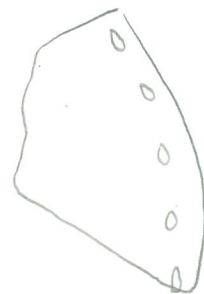
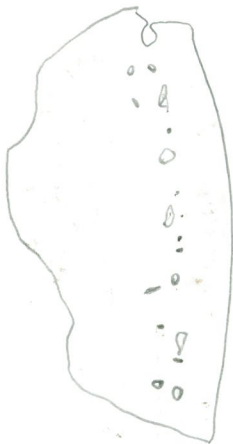
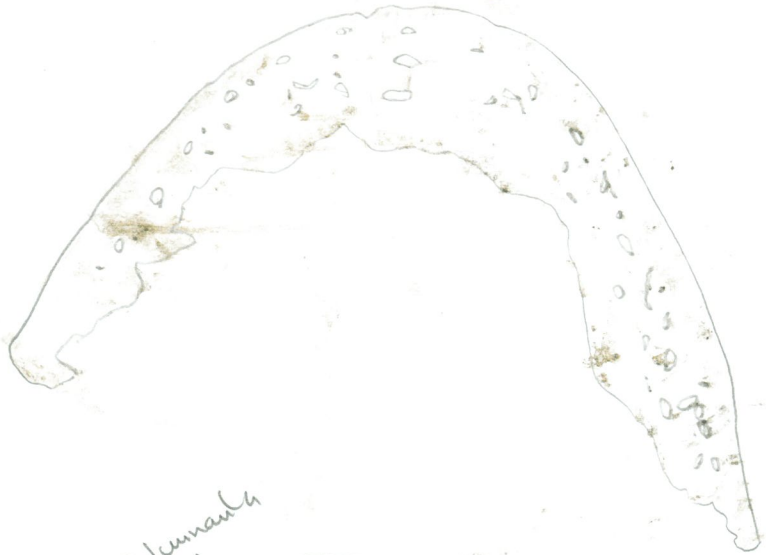

0008

194.

Nahkedenjän
kosto, postin
kaksi (un-
vanta. Lidsy)
Pieni nahka
sivulle p. 8th
kuntua un-
vanta. II
koston.

4.5.-83



Doos.
180.

Sovakhu
pau

U. Westos.
J. S. - 83

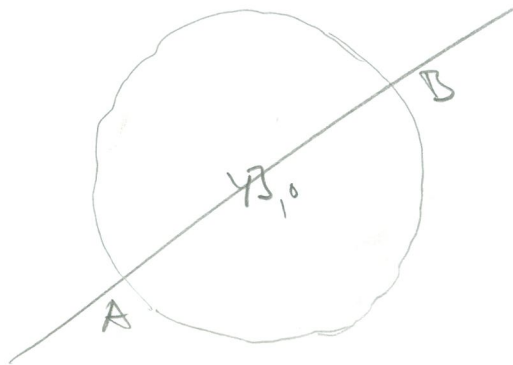
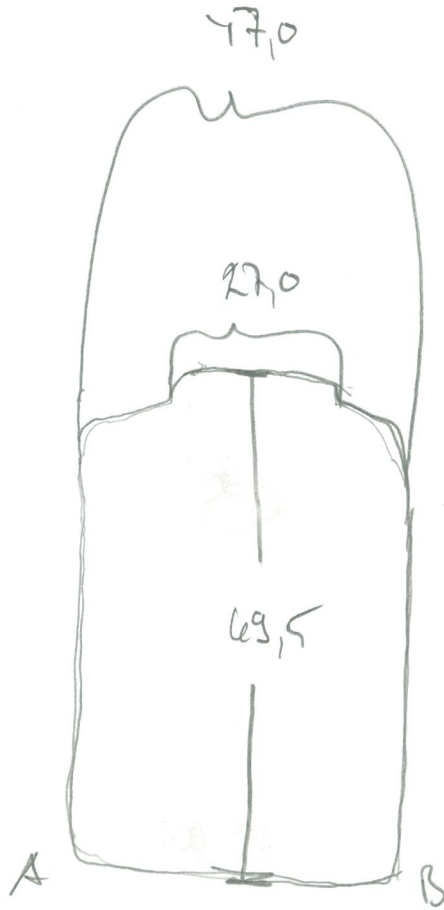

(↑ wylstym)

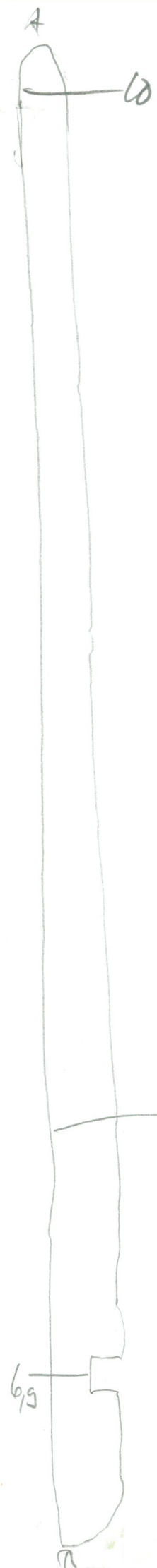

Doos
 172
 Kumpashan
 Kottalam
 Kumpi
 9.4.84

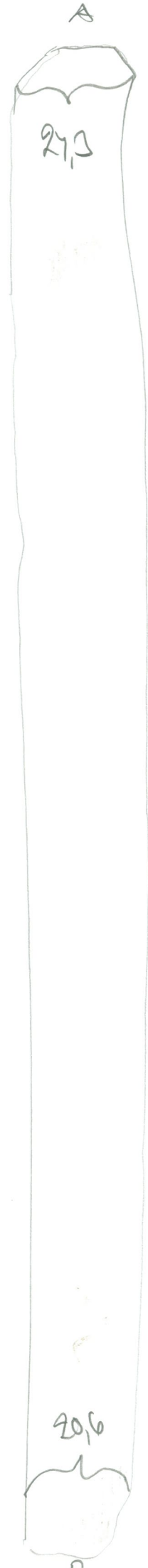

D 008
 166
 Penicillin
 unthelena
 10 cestros
 6.7.-83

D 008
165

kapeneun
landan pala
w. kerros
6.4.83

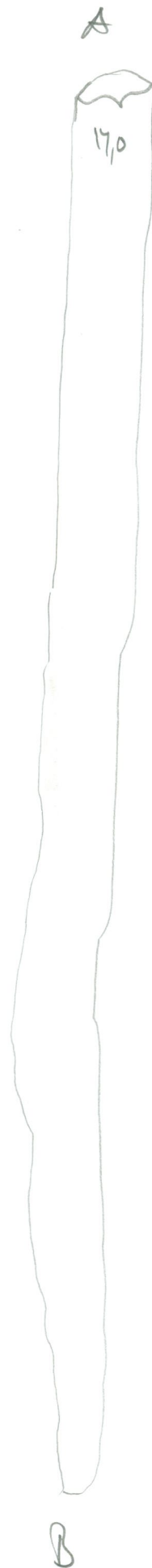

D 008

164

Pantheon

W centros

[6.4-8]

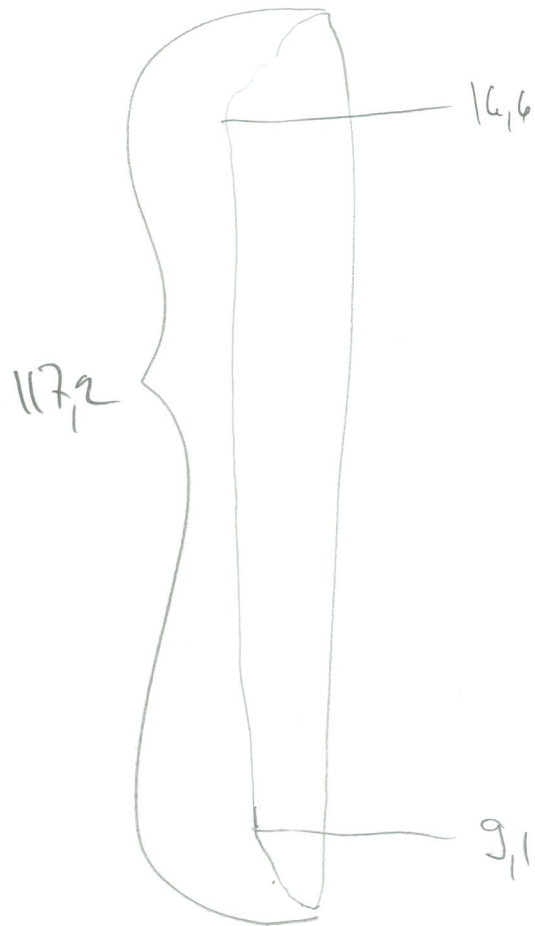

D 008

163

Тымынн полган
ога.

IV леткос.

6.9.1983

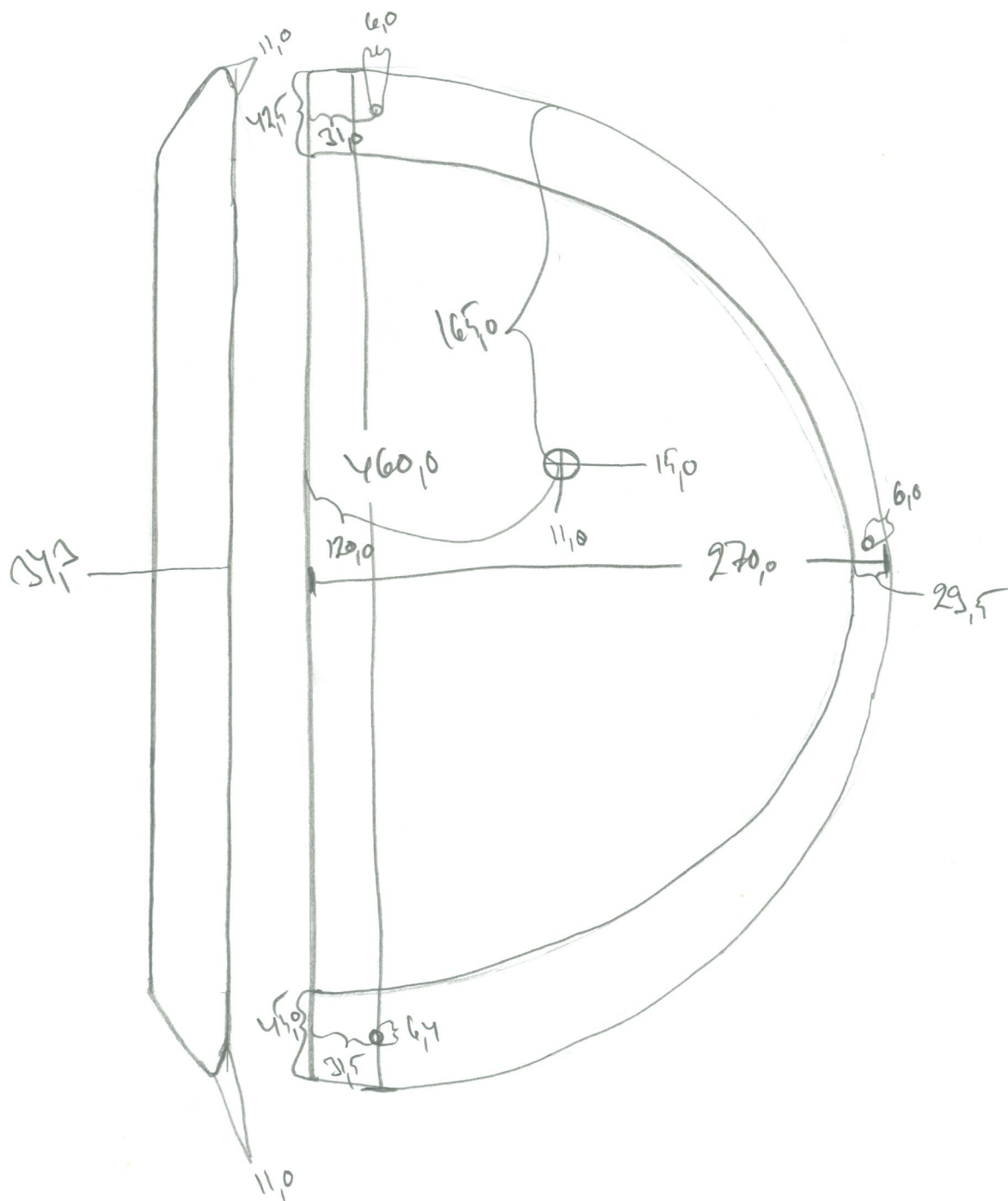

D008

162

Puuvanteen
päin

III kerros

18.3.-83

Pituis
katevaih-
vittäminen

410

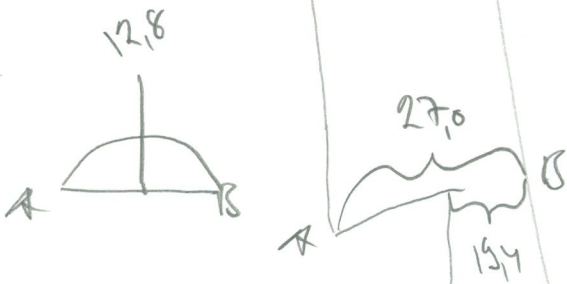

→
Lovi-
kallite

↑
Pituis

↓
Pituis

D 008

161

Puntappi

III class.

18.3.-83

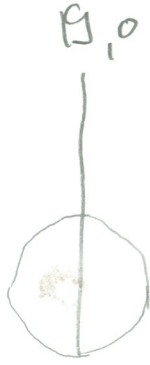

74,6



0008

158

Puurvauteen
katteluun
kittokohi-
teen
liurossa

17.2.83

Pihneus leaalk
Pihneus
595,0

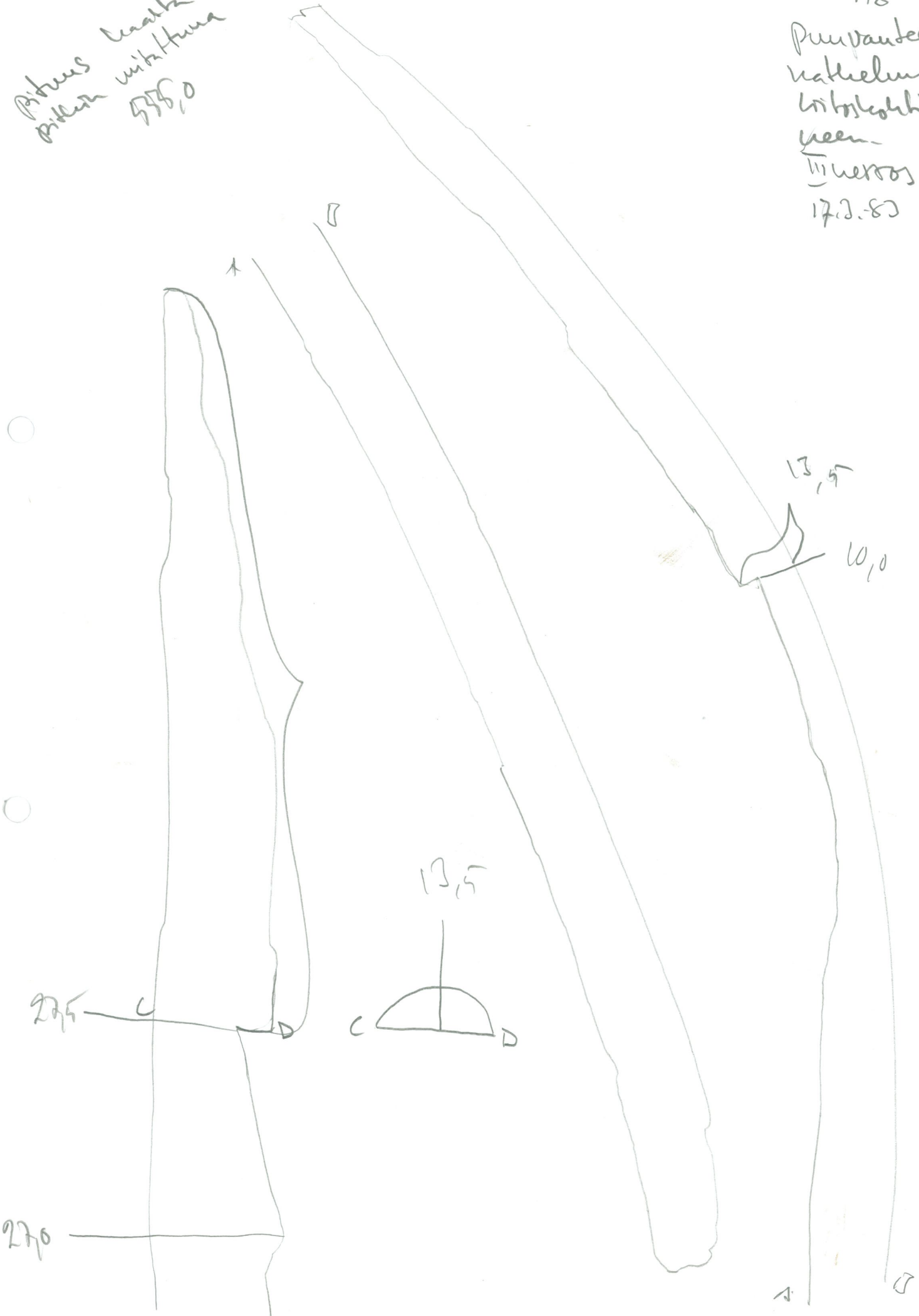

D008

157

terävi pun.

Hilmi

III kesä

17.7.-80

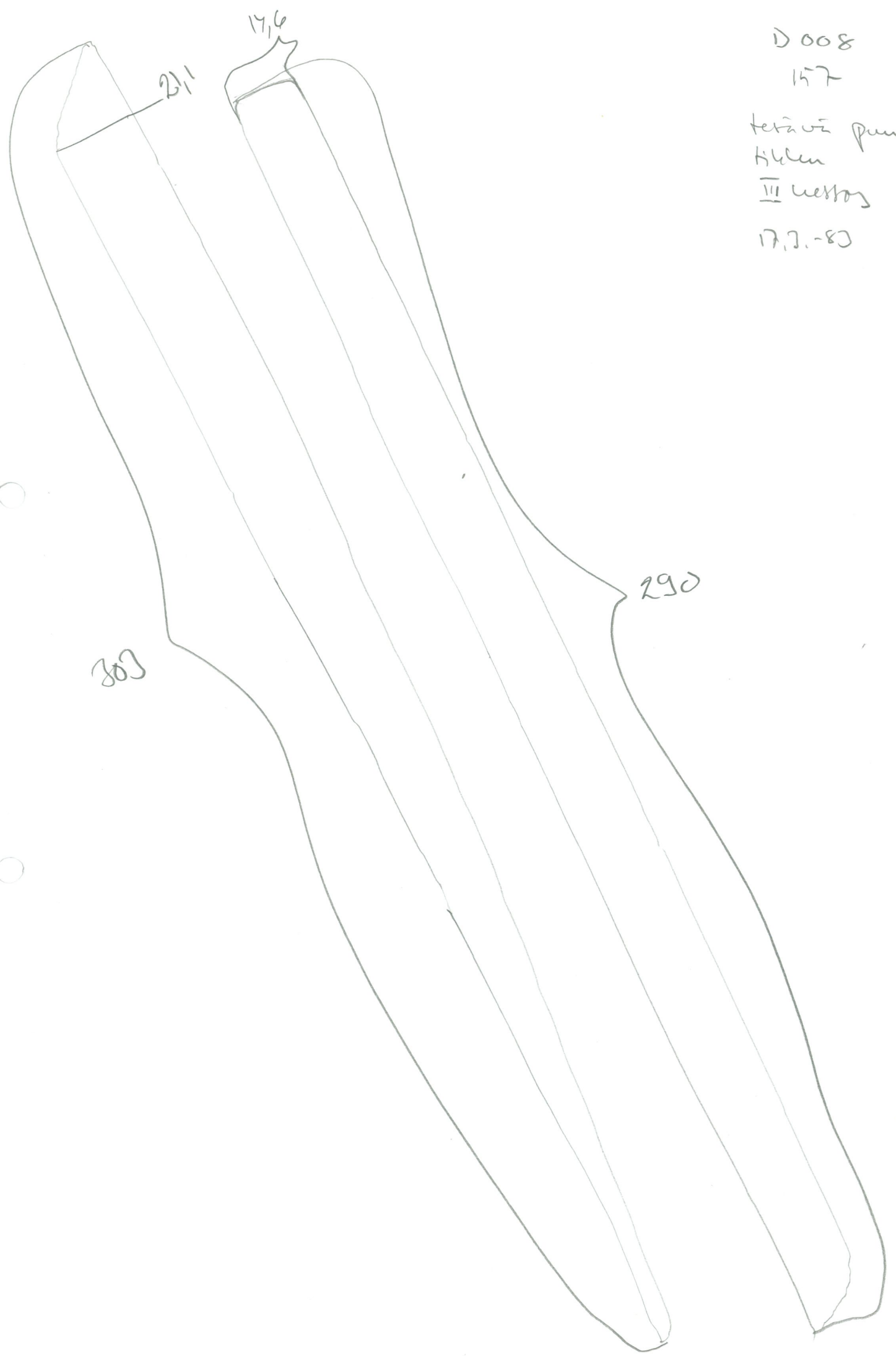

211

17,6

290

303

0008

156

Puurimteen
palanen.

III kerros

10.3.83



D 008

199

Urupras brau
pohjan ota.

in uetors.

16.3.-83



D 008

157.

leislaminen
kannen kapi-
nen puu

III kertos

16.3.-85

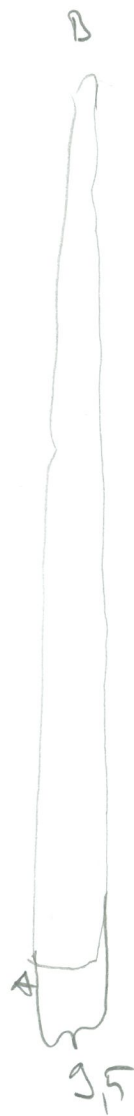

D008

157

Pala Landasta,
pala oli
ita-lanti sum-
tamen lantun
alla. II kertos.

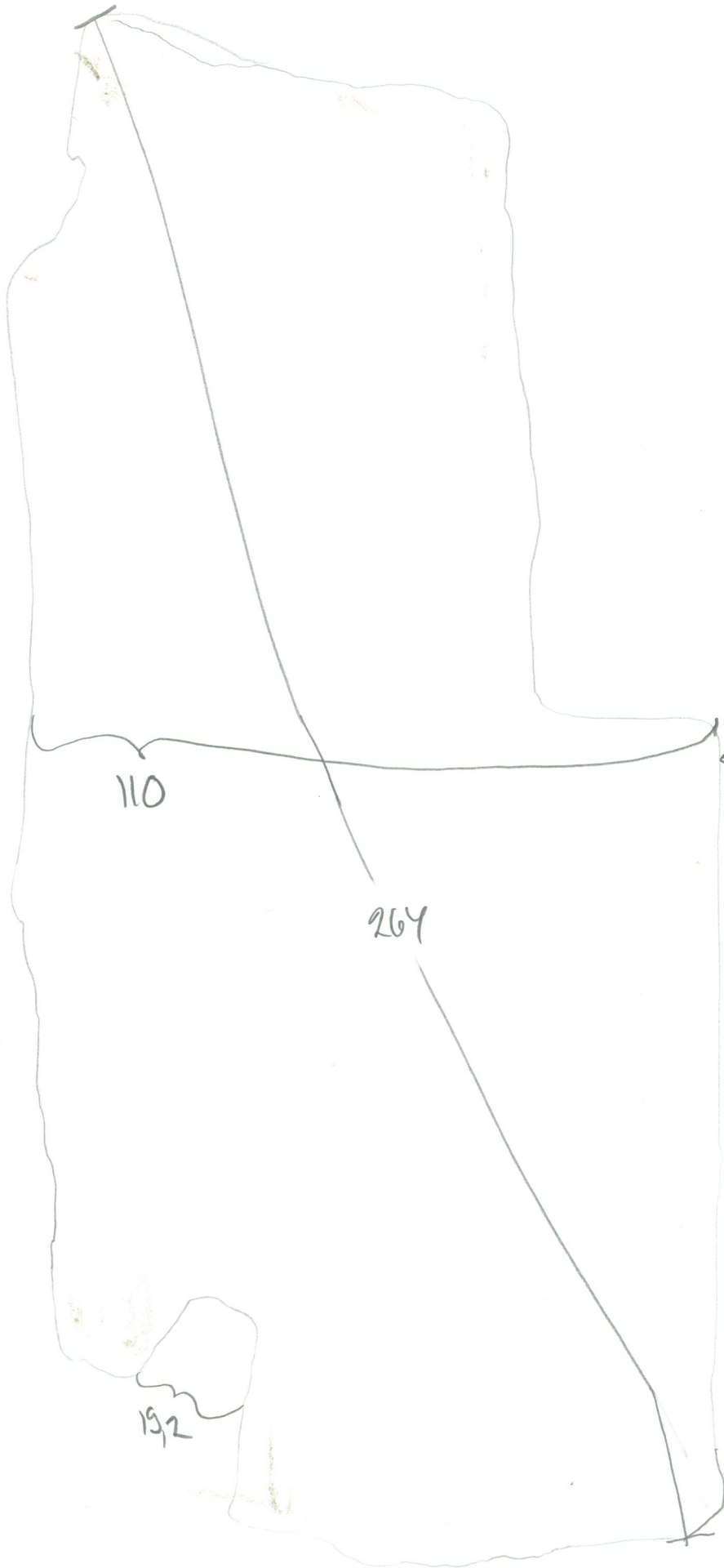

Pala keskus
talle luku
dalk
sum

D 008

150
unstopadeu pu,
pote tapu
rean prodicad
Il (erros)

56.7

51.1

17

25.7

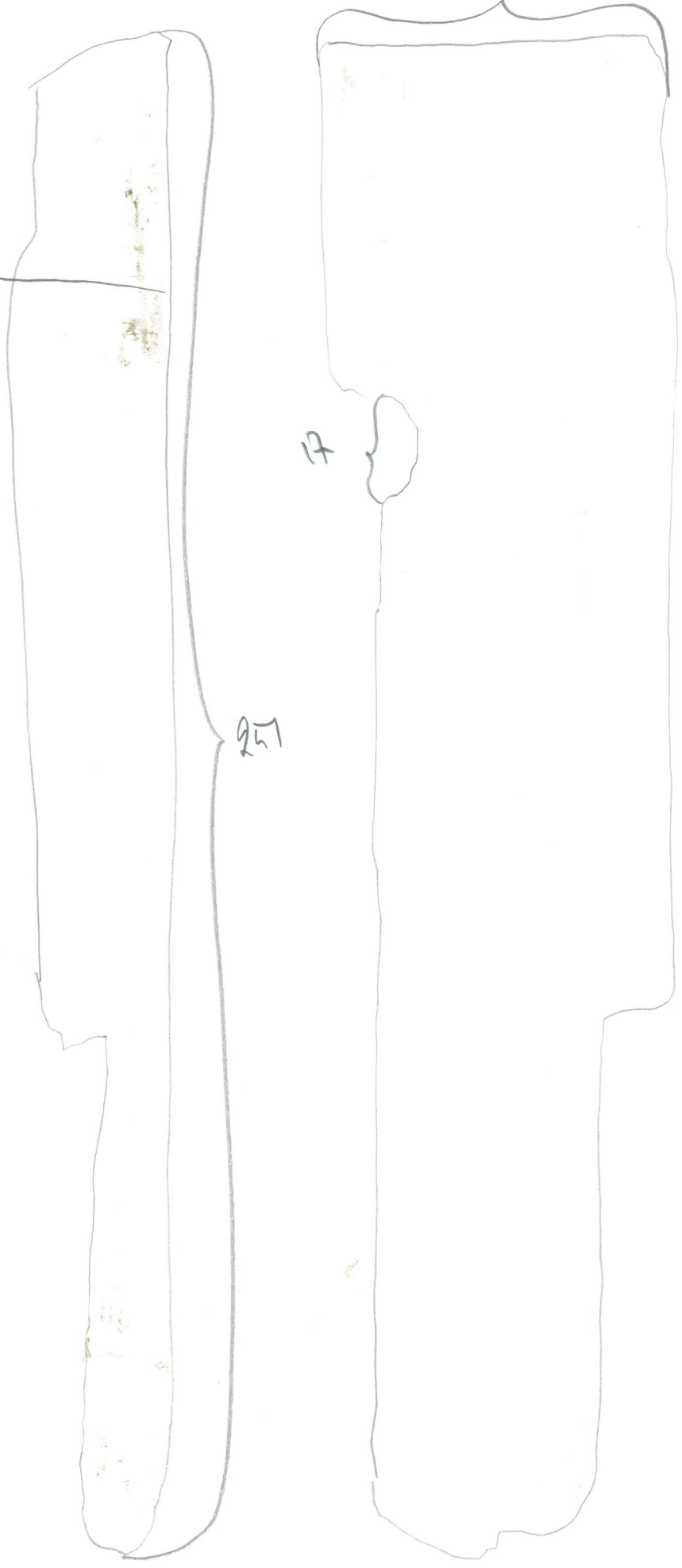

D 008
179
Pala iheldä
laukku
II kerron

178

102

18,1

16,6

70,3

9,9

21,4

151

151

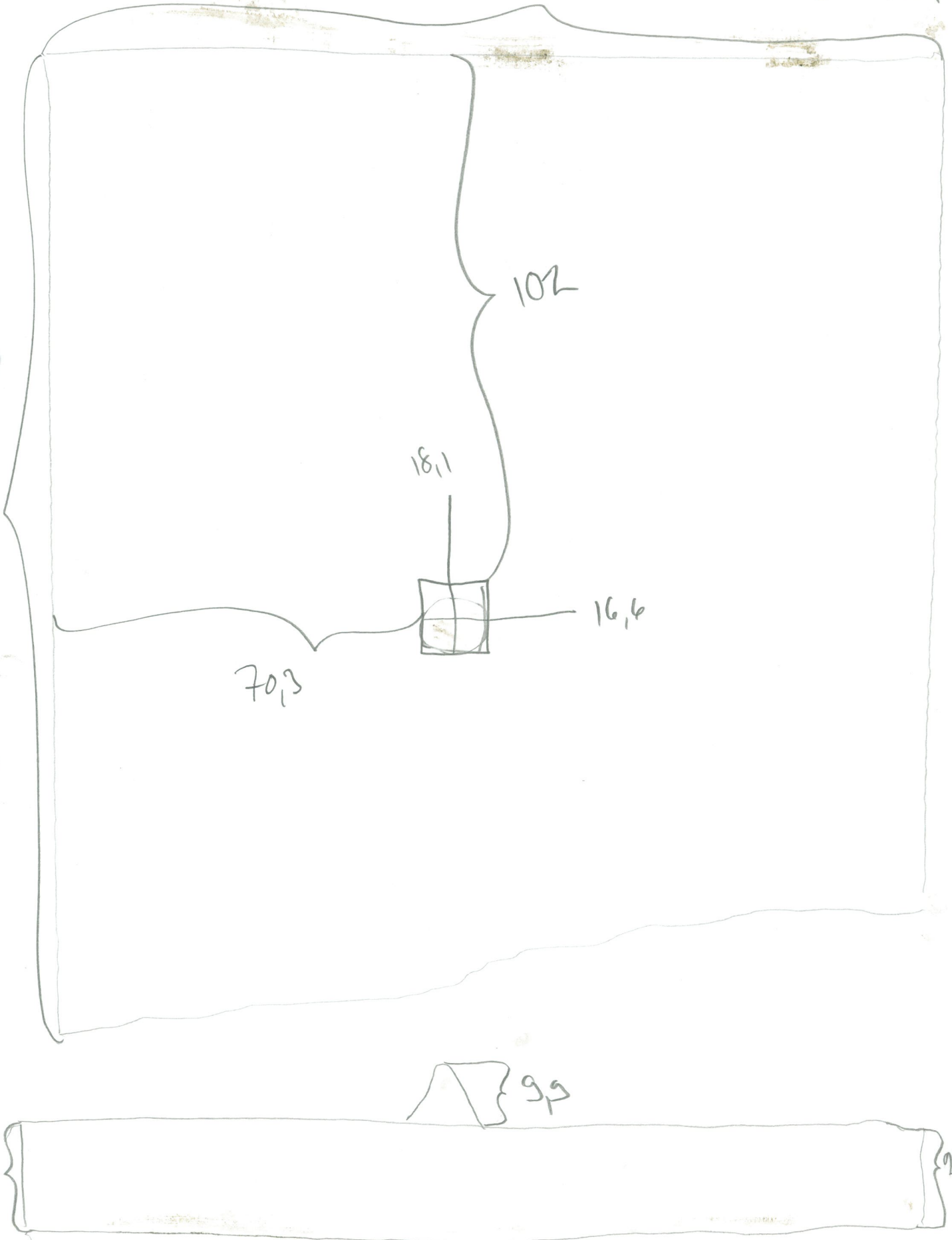

148

Pala polgots-ekla
suuntajesta lau-
leusta π lesto

737

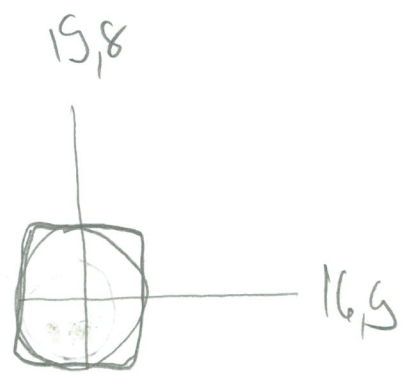
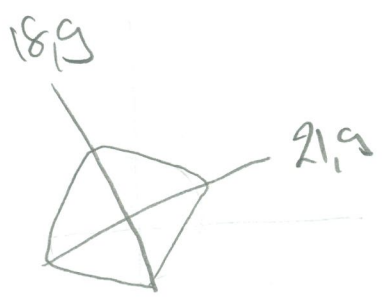

15,9

0008

178

Pala polygon-
oida sum-
maria
laureata
T. Carron

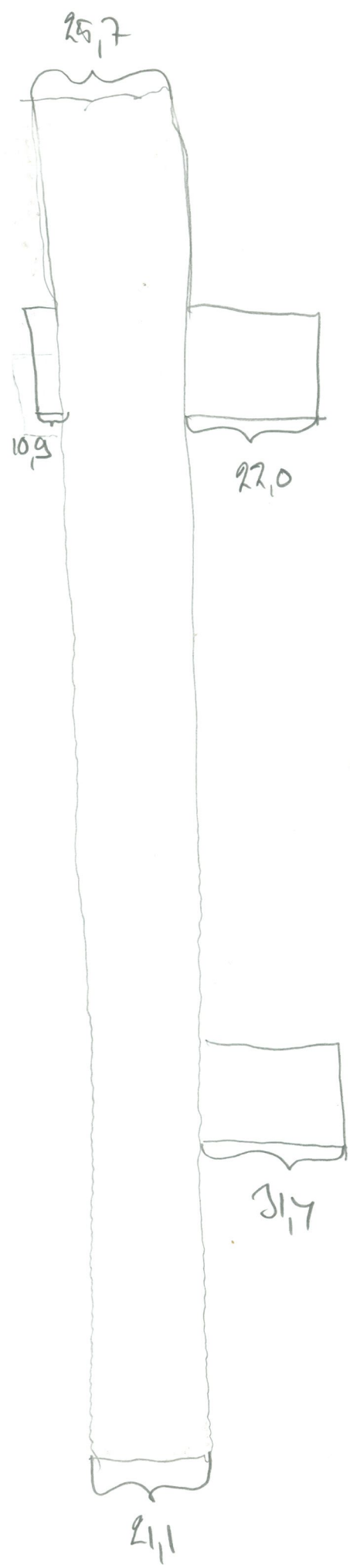

D 008
no. 147
Punvanteen
kattelu

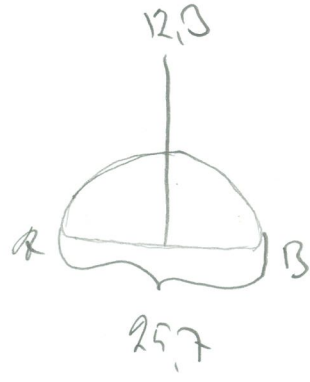

D 008

no. 166

Teroitehtu puitkappi

166



15,6

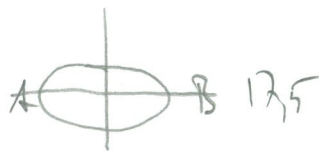

12



24

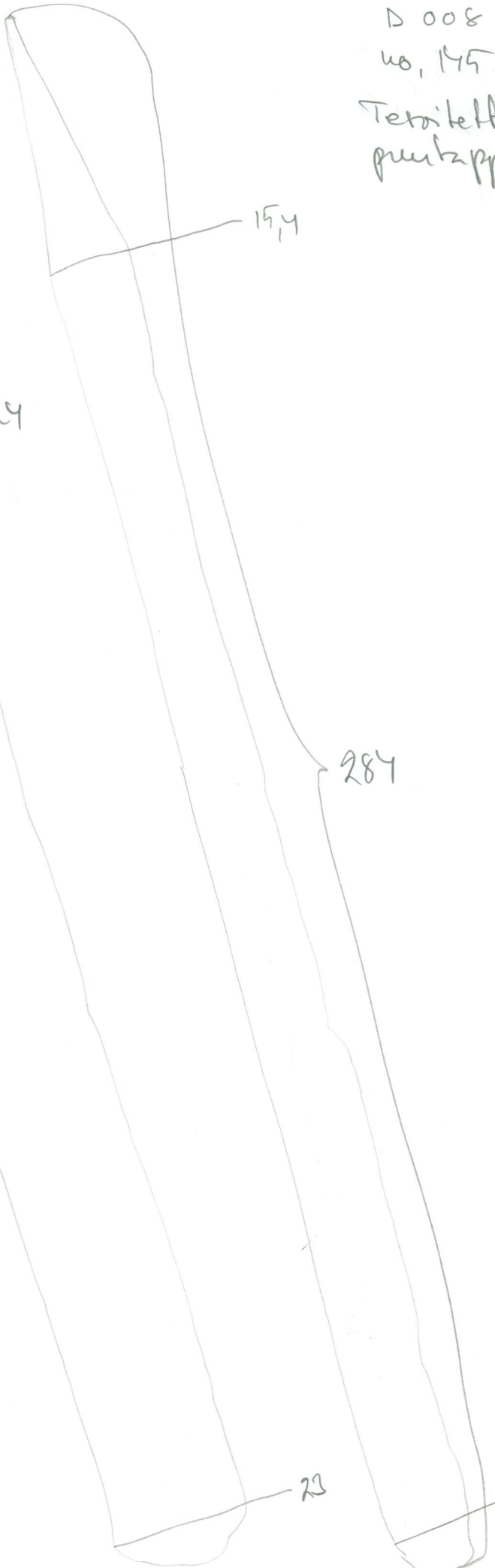

15,4

287

23

17,6

D 008
no, 145
Territelto
purbazzi

D 008

no. 144

korjauksen poh-
jan pala, jossa
on puukappale osien



D 008

no. 143
Lirupastrum
polygon palu

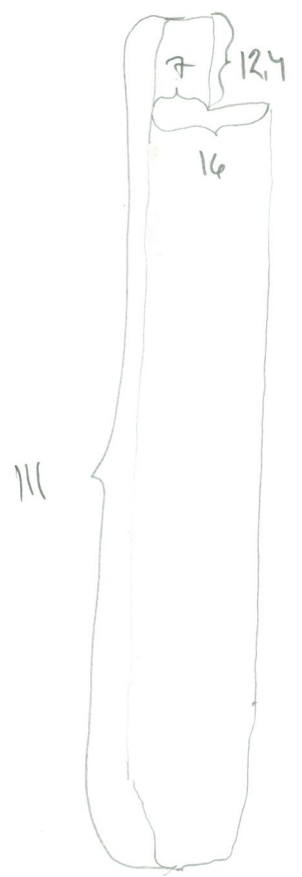
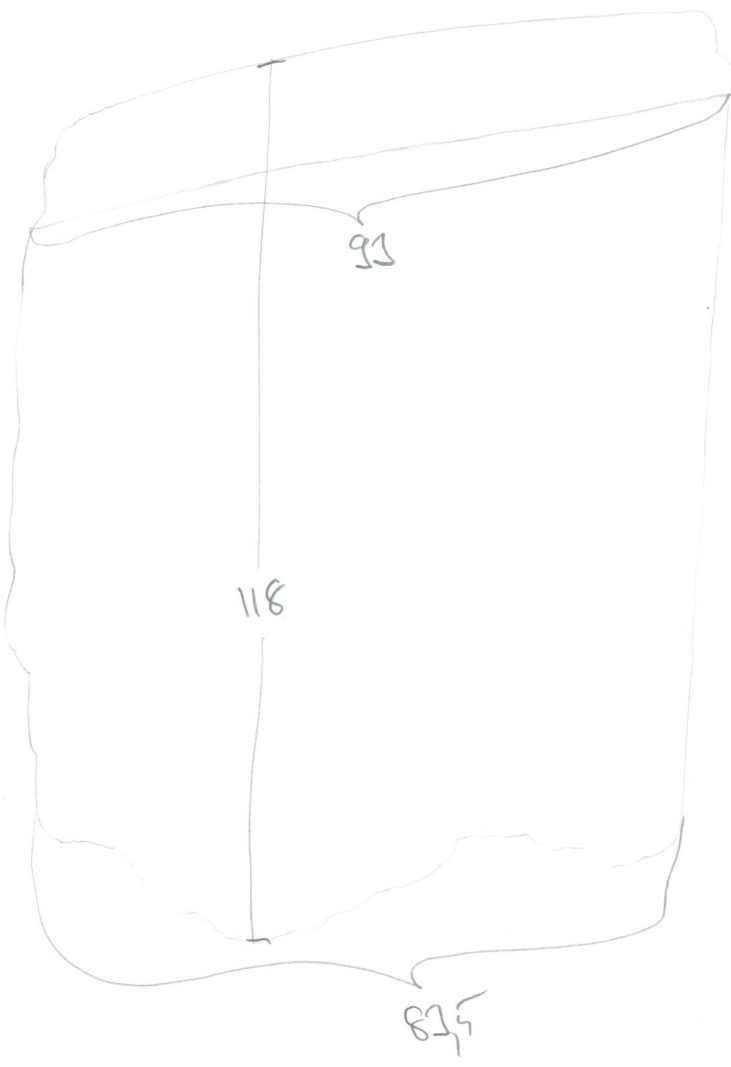

D 008
no. 142
Wahampala



D 008

Nº 171

urupiaszka
polymer pale,
jeste punkty

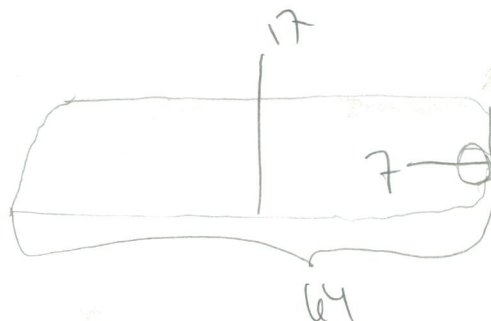
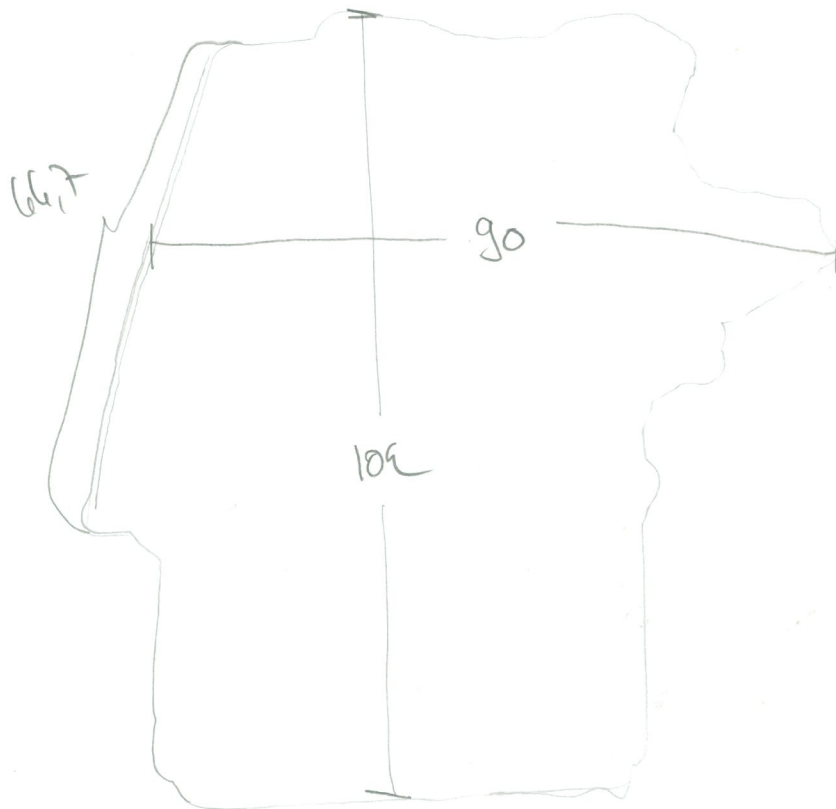

D 008
N^o 98
limpiastan
polyz(?) palu

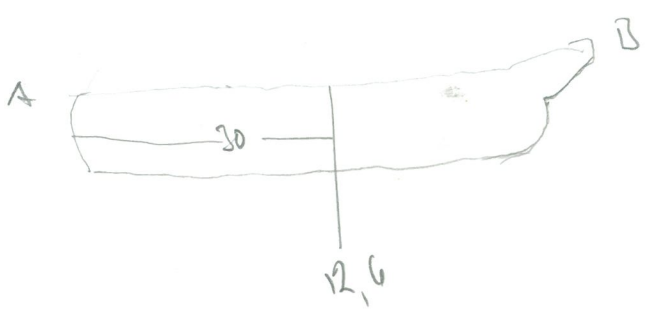
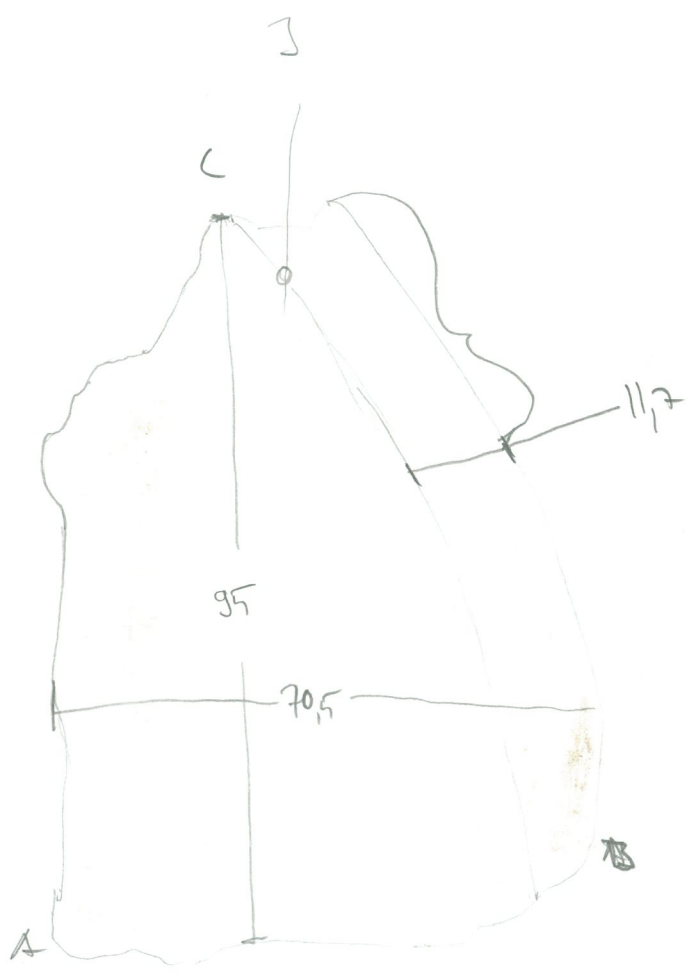

KARTTAUJETTELO KAIVON KAIVAUKSESTA HUONEESSA D 008

1. Korjaustyössä esille tullut vanha kellari 1400-luvulta, kellarista leikkaus A-A₁ (kats pohjoiseen) sekä itä ja länsiseinä, hirsiarinoineen. MK 1:50, 1:100. Mitattu ja piirretty v 1961-62. R.Peltonen.
2. D 008 kaivauskartta, pinta. Mitattu ja piirretty 24.5.-82 Sakari Rossi ja Antti Suna, puhtaaksi piirtänyt 25.5.-82 Maj Alstes.
3. D 008 kaivauskartta, pinnan korkeudet. Vaaittu 24.5.-82 Maj Alstes, Sakari Rossi ja Antti Suna, puhtaaksi piirtänyt 25.5.-82 Maj Alstes.
4. D 008 kaivauskartta, I kerroksen reunaosat korkeuksi-
neen. Mitattu ja piirretty 26.5.-82 Maj Alstes, Sakari Rossi ja Antti Suna, puhtaaksi piirtänyt 27.5.-82 Maj Alstes.
5. D 008 kaivauskartta, I kerroksen pohja. Mitattu ja piirretty 18.6.1982 Sakari Rossi ja Antti Suna, puhtaaksi piirtänyt 21.6.1982 Maj Alstes.
6. D 008 kaivauskartta, II kerroksen pohja. Mitattu ja piirretty 10.3.1983, puhtaaksi piirretty 12.5.1986. Sakari Rossi, Antti Suna.
7. D 008 kaivauskartta, III kerroksen pohja. Mitattu ja piirretty 21.3.1983 Sakari Rossi ja Antti Suna, puhtaaksi piirtänyt 14.5.86 Antti Suna.
8. D 008 kaivauskartta, IV kerroksen pohja. Mitattu ja piirretty 11.4.1983, puhtaaksi piirretty 14.5.86. Sakari Rossi ja Antti Suna.
9. D 008 kaivauskartta, V kerroksen pohja. Mitattu ja piirretty 25.4.1983 Sakari Rossi ja Antti Suna. Puhtaaksi piirtänyt 15.5.86 Antti Suna.
10. D 008 kaivauskartta, VI kerroksen pohja. Mitattu ja piirretty 5.5.1983. Sakari Rossi ja Antti Suna. Puhtaaksi piirtänyt 15.5.86 Antti Suna.
11. D 008, hirsi kaivon sisältä. Piirtänyt 28.11.83 Antti Suna.
12. D 008, hirsi kaivon sisälätä. Piirtänyt 5.12.83 Antti Suna.
13. D 008, hirsi kaivon sisältä. Piirtänyt 14.12.83 Antti Suna.
14. D 008, hirsi kaivon sisältä. Piirtänyt 20.12.83 Antti Suna.

KARTTALUETTELO KAIVON KAIVAUKSESTA HUONEESSA D 008

15. D 008. Kaivo. 1983 Timo Heininen ja Veijo Laine, puhtaaksi piirtänyt Antti Suna. 1:20.
16. D 008. Kellari ja kaivo, leikkaus A-B. 1983 Timo Heininen ja Veijo Laine, puhtaaksi piirtänyt Antti Suna. 1:20.
17. D 008. Kellari ja kaivo, leikkaus katsottuna itään. 1983 Timo Heininen ja Veijo Laine, puhtaaksi piirtänyt Antti Suna. 1:20.
18. D 008. Kaivo, leikkaus katsottuna länteen. 1983 Timo Heininen ja Veijo Laine, puhtaaksi piirtänyt Antti Suna. 1:20.
19. D 008. Kaivon pohjahirret. 1983 Sakari Rossi ja Antti Suna. 1:20.
20. D 008, pohja. 1982 Timo Heininen ja Veijo Laine. 1:50.
21. D 008. Leikkaus Z-Z₁. 1982 Timo Heininen ja Veijo Laine. 1:50.
22. D 008. Kaivo. 1983 Timo Heininen ja Veijo Laine. 1:20.
23. D 008. Kaivo. 1983 Timo Heininen ja Veijo Laine. 1:20.
24. D 008. Puuliitos kaivon sisältä IV kerros. Pääältä katsottuna. 28.4.1983 Sakari Rossi. 1:2.
25. D 008. Puuliitos kaivon sisältä IV kerros. Alta katsottuna. 28.4.1983 Sakari Rossi. 1:2.
26. D 008. Puuliitos kaivon sisältä IV kerros. Sivukuva A-A₁. 29.4.1983 Sakari Rossi. 1:2.
27. D 008. Puuliitos kaivon sisältä IV kerros. Sivukuva B-B₁. 29.4.1983 Sakari Rossi. 1:2.

MUISTIINPANO

1. Mahdollisesti kellariin joh-
tanut, holvattu käytävä (jatkuu
pitemmälle, merkitty katko-
viivalla pohjaan ja leikkauk-
seen A-A₁ kats pohjoiseen se-
kä tavallisella viivalla länsisei-
nän piirrustukseen.
2. Holvin korkein kohta
3. Holvin kanta.
4. Harmaakivi lattian saumoissa
ruskeata hiekkamaata kautta-
taan (kellarin harmaakivilattia
jatkuu koko kellarin osan, paitsi
hirsineliön sisäpuolella).
5. Mahdollisesti kellarin vedenpoista
johto, valmistettu yhdestä
puusta, (katso myös itäseinän piir-
rustus).
6. Mahdollisesti ylempi harmaakivi lattia
saumoissa ruskeata hiekkamaata.
7. Vaaleansinistä savimaata
8. Lahonnut puukerros
9. Tiilenporeo seassa hiekkää.
10. Kalkkerros
11. Mahdollisesti harmaakivi lattia
saumoissa mullansekäistä hiekkää.
12. Hirret suojattu tuohi kerrok-
sella.
13. Pyöreäntornin vierestä löytynyt, mah-
dollisesti osa hirsirakennuksen
parustasta (todettavissa kahden
hiren verran).
14. Mahdollisesti osa hirsirakennuksen
väliseinää (todettavissa ainoastaan yh-
den hirsikerroksen verran)
15. Kavauksessa asille tullut har-
maakivi lattia. (Mahdollisesti)
16. Ylempi hirsi arina, hirret ulottu-
vat seinäpinnasta ulospäin mi-
nua huoneen keskellä olevan hirs-
si salvoksen alle.
17. Mahdollisesti vanhan tiililattian
jäännös.
18. Epätasaista seinää
19. Tasaista seinäpintaa.
20. Pyöreäntornin vaakasuunnassa
kulkevan hirsiarinan salvos
MK. 120.
21. Tasainen tiiliseinä, tiilimittoja, 10,5 x 29,5
10 x 28, 10,5 x 15,
22. Tasainen tiiliseinä, tiilimittoja, 10,5 x 15 x
29,5, 11 x 15 x 29,5, 11 x 15
23. Epätasaista tiiliseinää, tiilimittoja, 8,5 x 13,
8 x 13, 7 x 27,5,
24. Tasaisen tiiliseinän kulma todet-
tavissa tasainen tiiliseinä jatkuu
pidemmälle.
25. Seinän suunnassa kulkeva alem-
pi hirsiarina. (kats leikkausta A-A₁
kats pohjoiseen)
26. Hirsisalvoksen alla kiviä
27. Harmaakivi lattia.
28. Tasaista tiiliseinää alempana hank
tiilimittoja, 9 x 32,5, 9 x 15,
29. Tasainen tiiliseinä, tiilimittoja 10,5 x 13,
10,5 x 29.

Pohja mittaustaso
noin vaaka -8.40 mtr

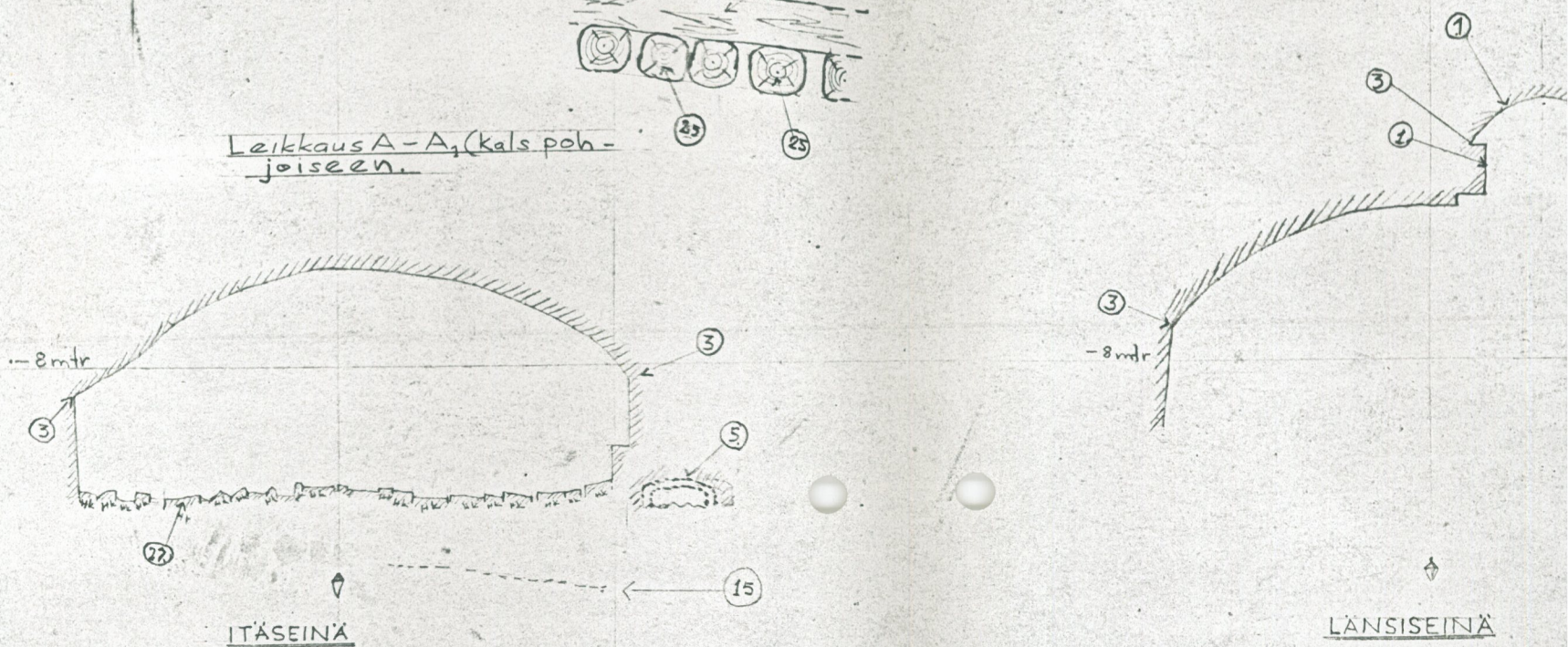
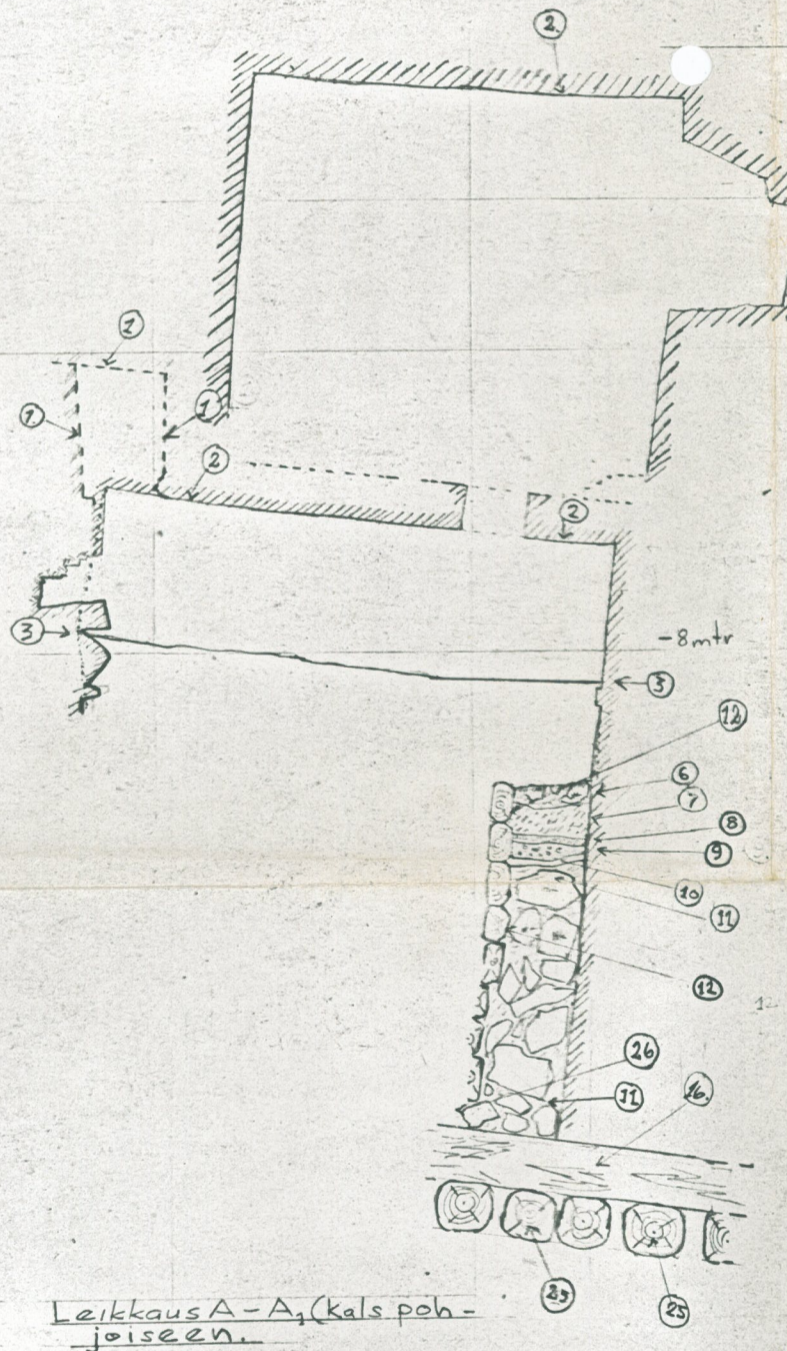
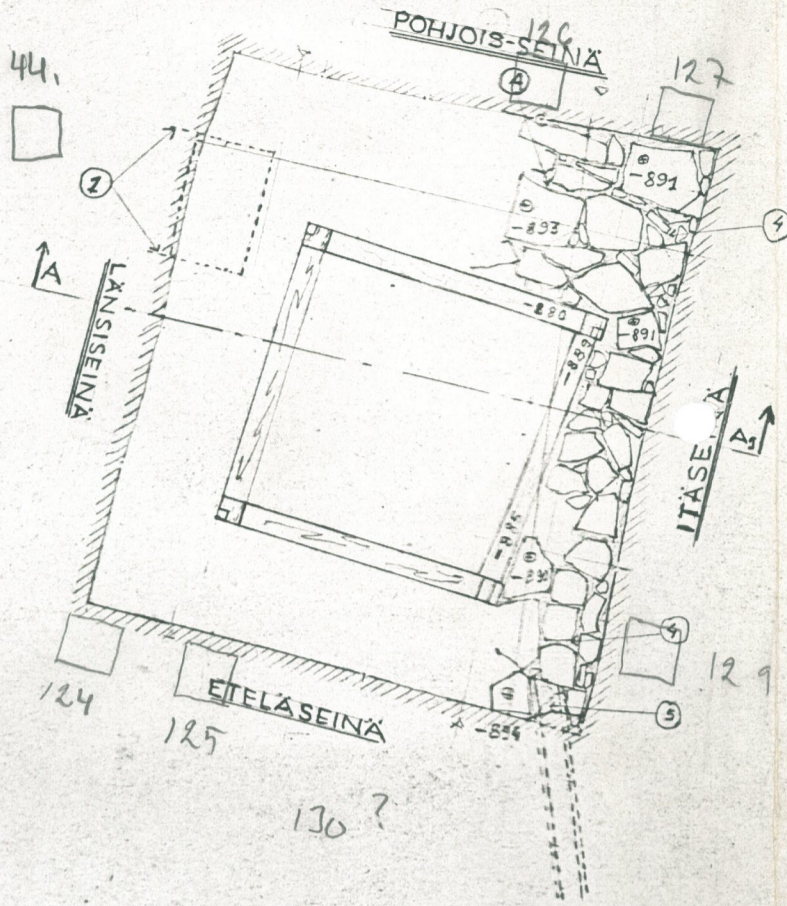

Huom! Iker.
Pohja kopioitu v.1957 piirrustuk-
sesta MK. 1:100.

Kellarin pohja merkattu
tusikalkoviivalla

-7.85

-8mtr

Pohja mittaus
taso noin -7.85mtr.



MK.120
Eteläsiiven ja pyöre-
än tornin nurkkauk-
sesta, perustassa
oleva hirsi salvos.

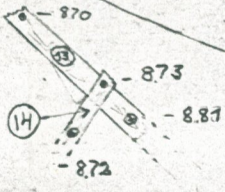

MK.1:100

DOOR keivaus
Kartta no. 1

TURUN LINNA ESI-LINNA

Korjaustyössä esille tullut vanha
kellari 1400luvulta, kellarista leikka-
us A-A₁ (kats Pohjoiseen) sekä itä ja länsi-
seinä, hirsiarinoineen. MK. 1:50, 1:100.
Mittattu ja piirretty v 1961-62. R. Pettonen

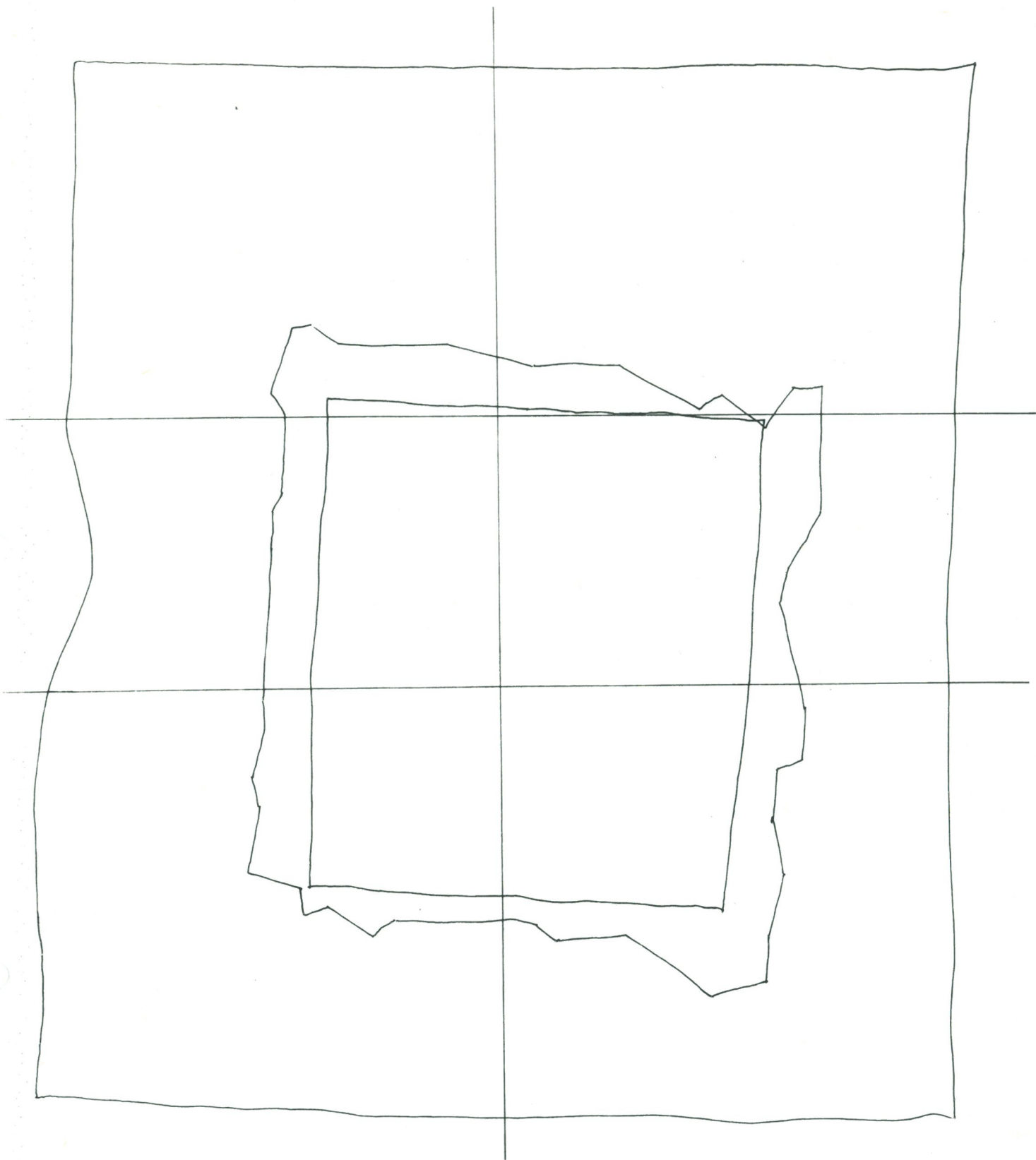

TURUN LINNA ESILINNA	HUONE D 008. KAIVON KAIVAUS. PIN- TA. NO. 2 1:20	
MITTAUSPIIRUSTUS 24.5.1982 S. ROSSI A. SUNA M. ALSTES	MUSEOVIRASTO RAKENNUSHISTORIAN OSASTO	
	RITARIHUONE 00170 HKI 17 PUH 651611	

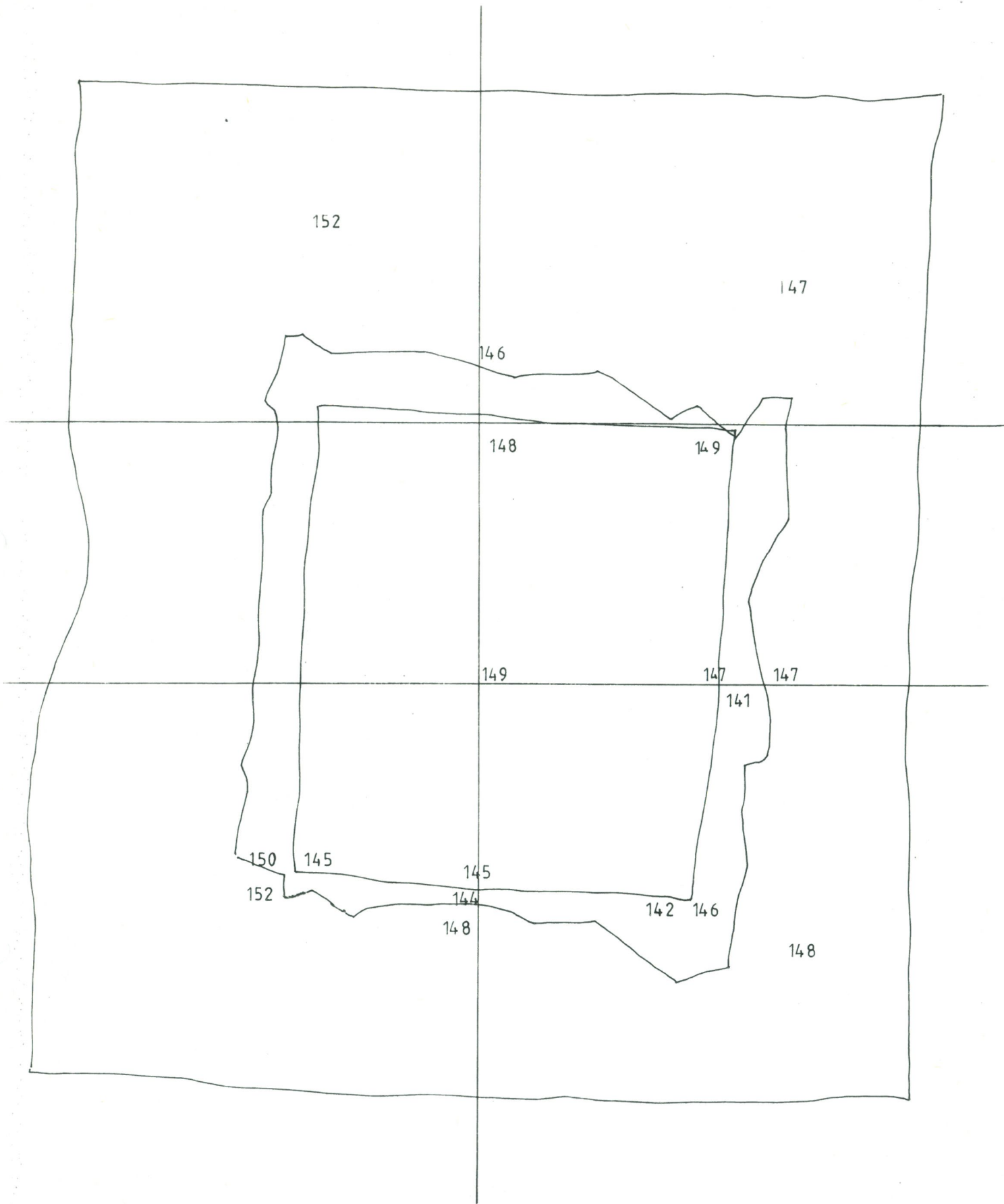

TURUN LINNA ESILINNA	HUONE D 008. KAIVON KAIVAUS. PIN- NAN KORKEUDET. NO. 3 1 : 20	
MITTAUSPIIRUSTUS 24.5. 1982 S.ROSSI A.SUNA M.ALSTES	MUSEOVIRASTO RAKENNUSHISTORIAN OSASTO RITARIHUONE 00170 HKI 17 PUH 651611	

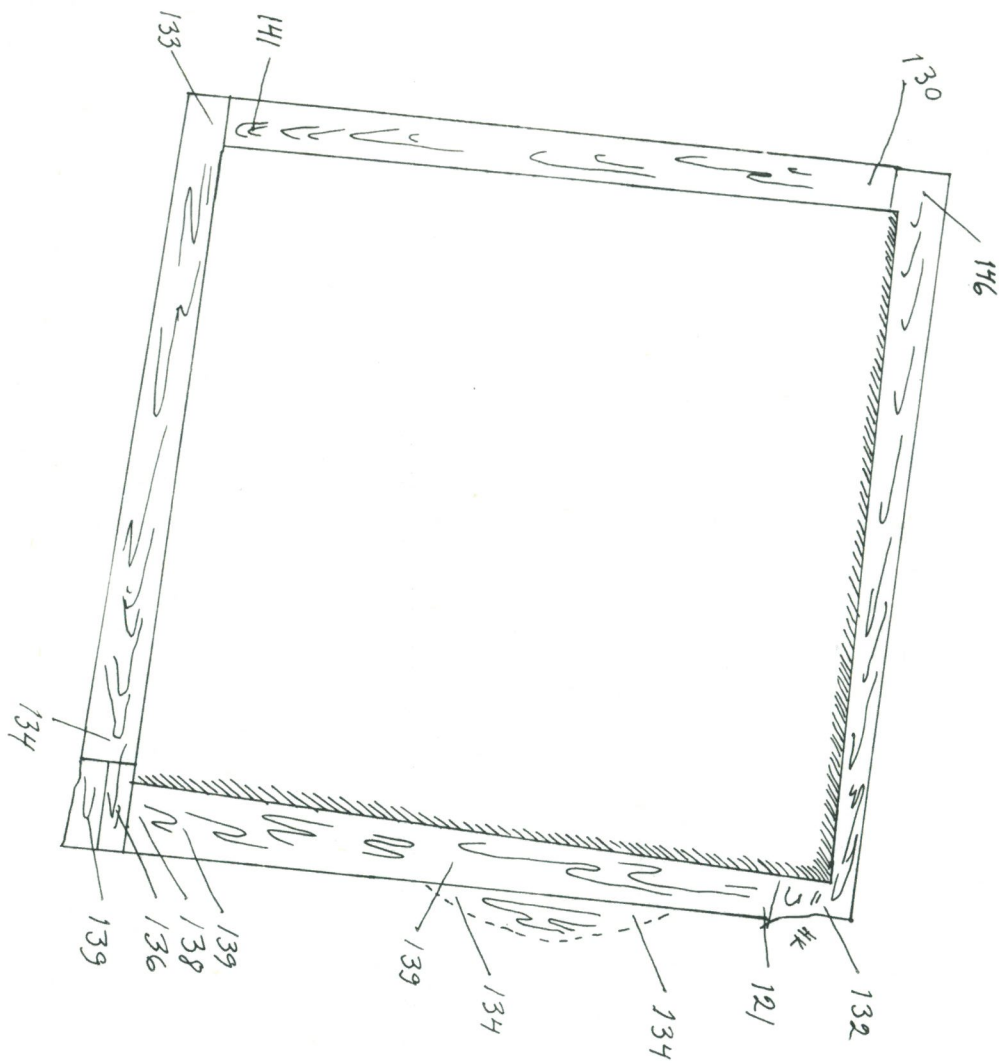

TURUN LINNA ESILINNA	HUONE D 008. KAIVON KAI- VAUS. I KERROKSEN REUNA- OSAT. NO. 4 1:20	
MITTAUSPIIRUSTUS 27.5.1982 S. ROSSI A. SUNA M. ALSTES	MUSEOVIRASTO RAKENNUSHISTORIAN OSASTO	
	RITARIHUONE 00170 HKI 17 PUH 651611	

TURUN LINNA ESILINNA	HUONE D 008. KAIVON KAIVAUS. I KERROKSEN POHJA. NO. 5.	
MITTAUSPIIRUSTUS 21.6.1982 S. ROSSI A. SUNA M. ALSTES	1 : 20	
	MUSEOVIRASTO RAKENNUSHISTORIAN OSASTO RITARIHUONE 00170 HKI 17 PUH 651611	

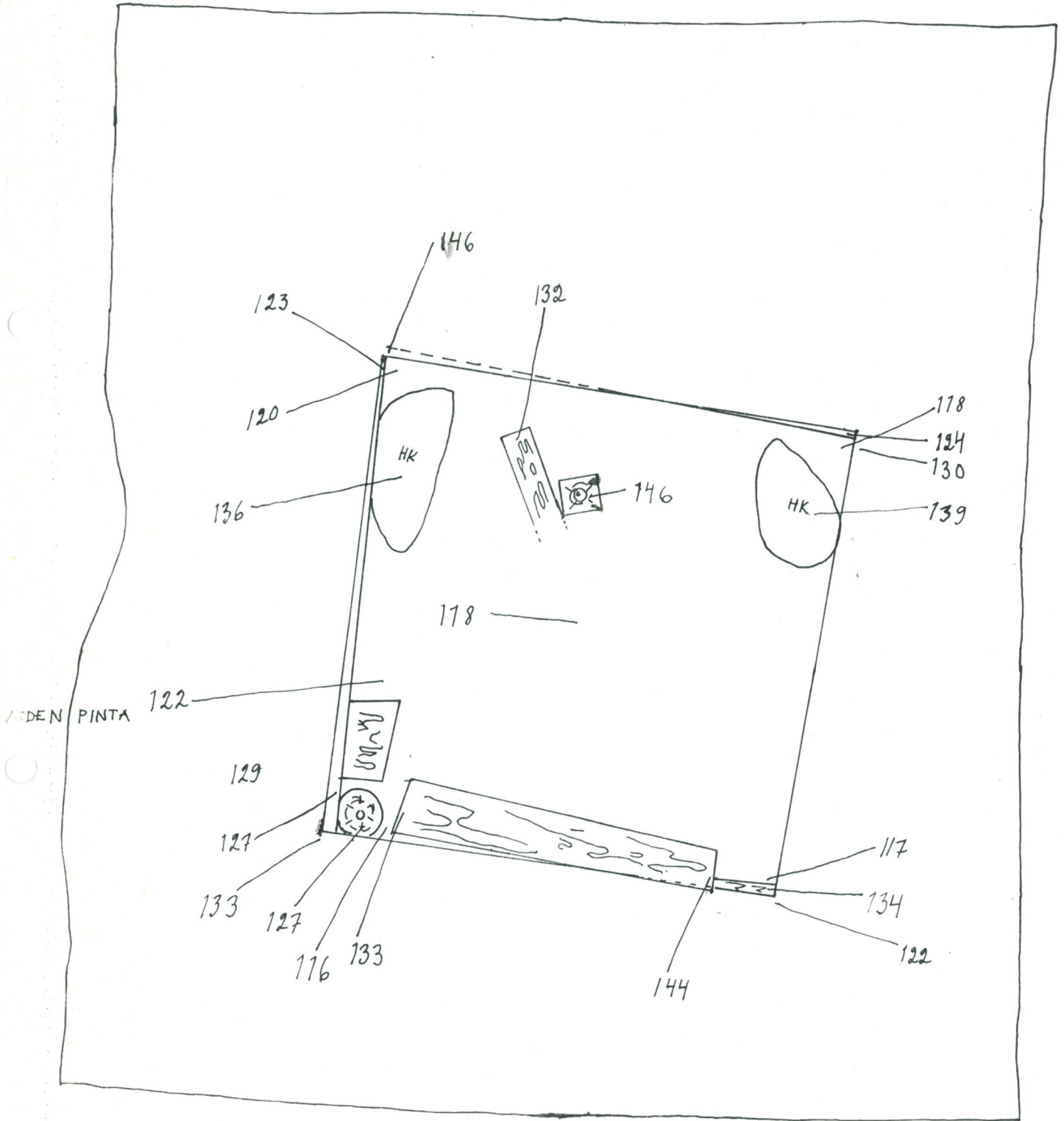

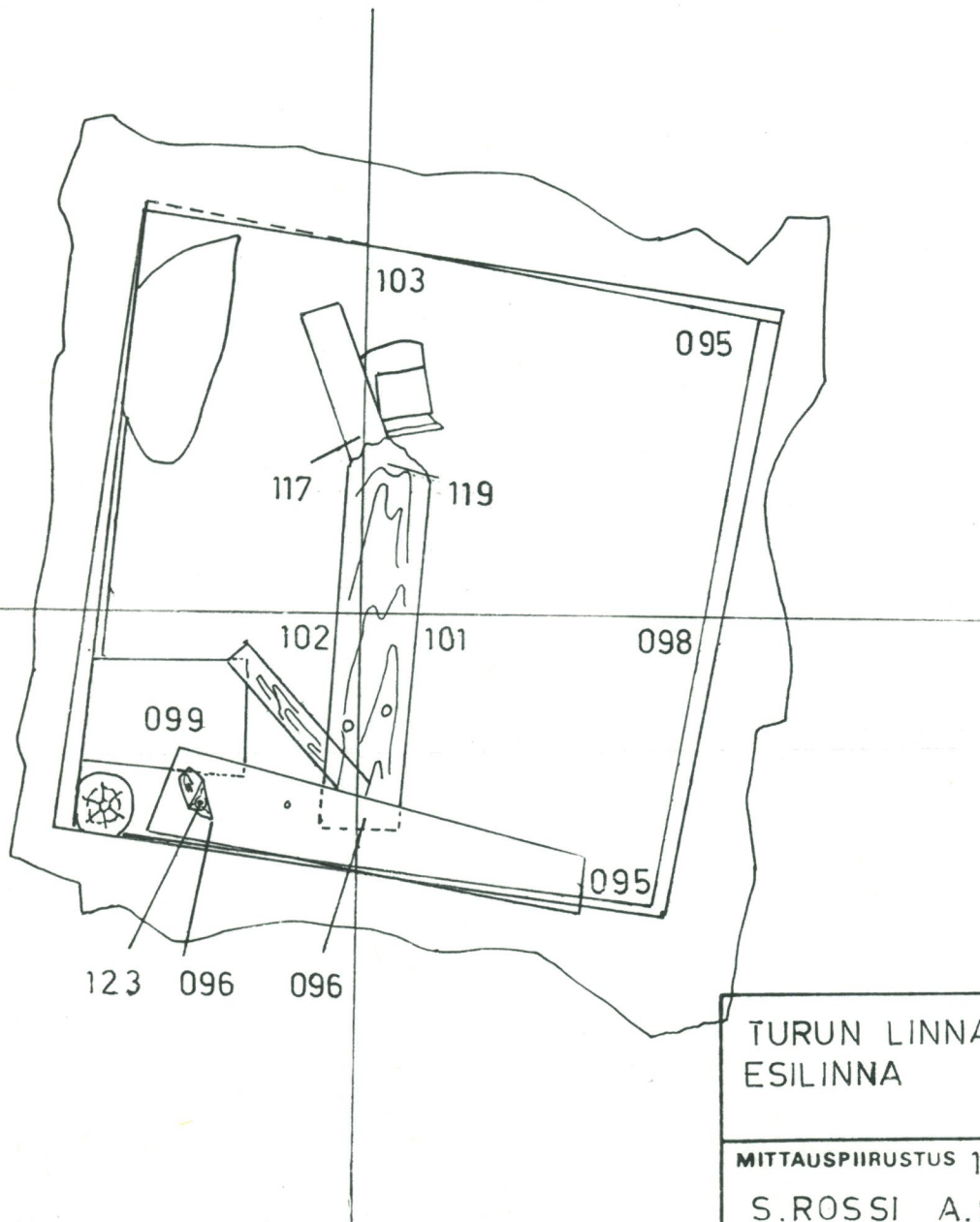

TURUN LINNA
ESILINNA

MITTAUSPIIRUSTUS 10.3.1983

S.ROSSI A.SUNA

HUONE D 008. KAIVON KAI-
VAUS. II KERROKSEN POH-
JA. NO.6 1:20

MUSEOVIRASTO RAKENNUSHISTORIAN OSASTO

RITARIHUONE
00170 HKI 17
PUH. 651611

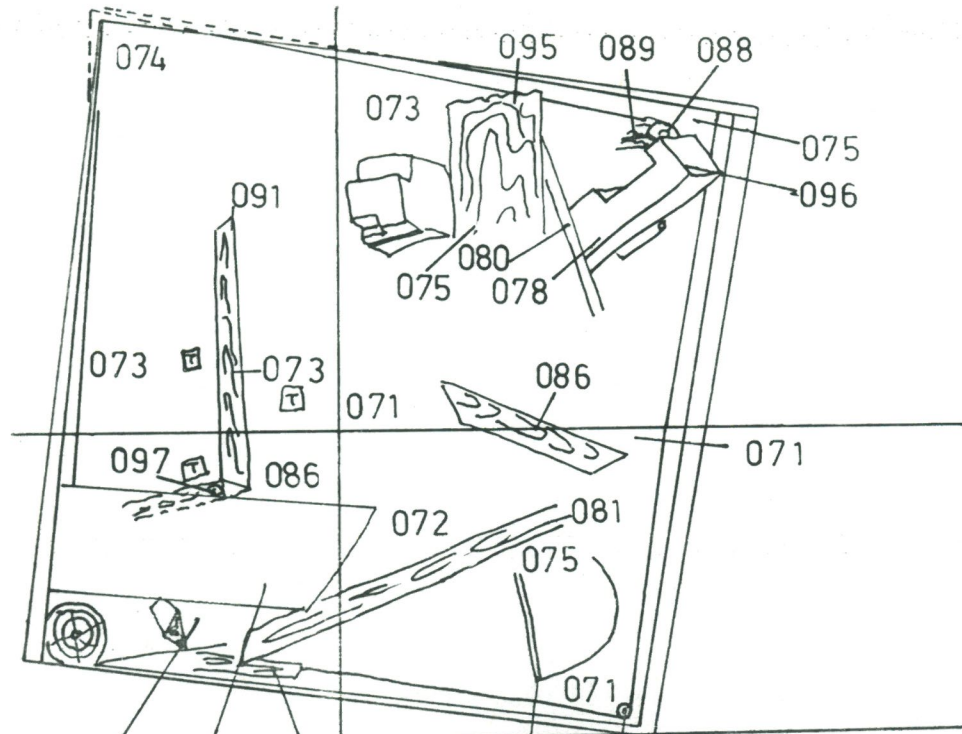

101 084 TURUN LINNA ESILINNA	HUONE D 008. KAIVON KAI- VAUS. III KERROKSEN POH- JA. NO. 7 1:20	
MITTAUSPIIRUSTUS 21.3.1983 S.ROSSI A.SUNA	MUSEOVIRASTO RAKENNUSHISTORIAN OSASTO	
	RITARIHUONE 00170 HKI 17 PUH 651611	

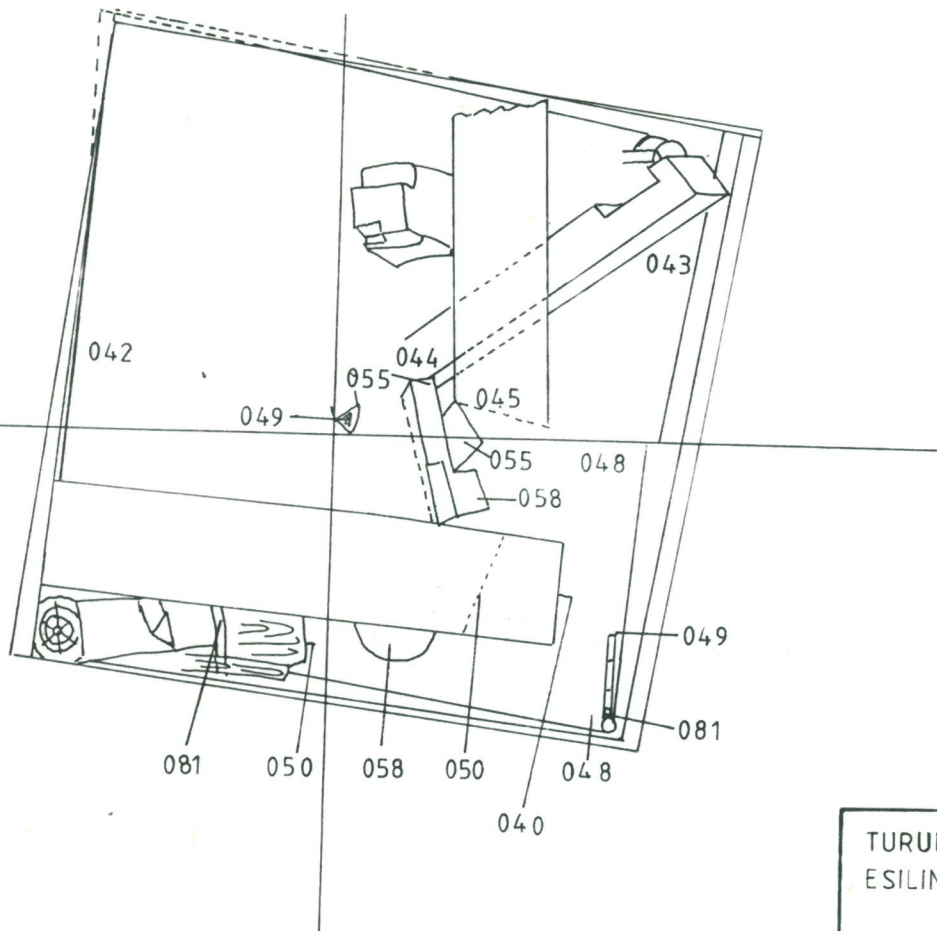

TURUN LINNA ESILINNA	HUONE D 008. KAIVON KAIVON KAIVOUS. IV KERROS POHJA. NO. 8 1:20
MITTAUSPIIRUSTUS 11.4.1983 S. ROSSI A. SUNA	MUSEOVIRASTO RAKENNUSHISTORIAN OSASTO RITARIHUONE 00170 HKI 17 PUH 651611

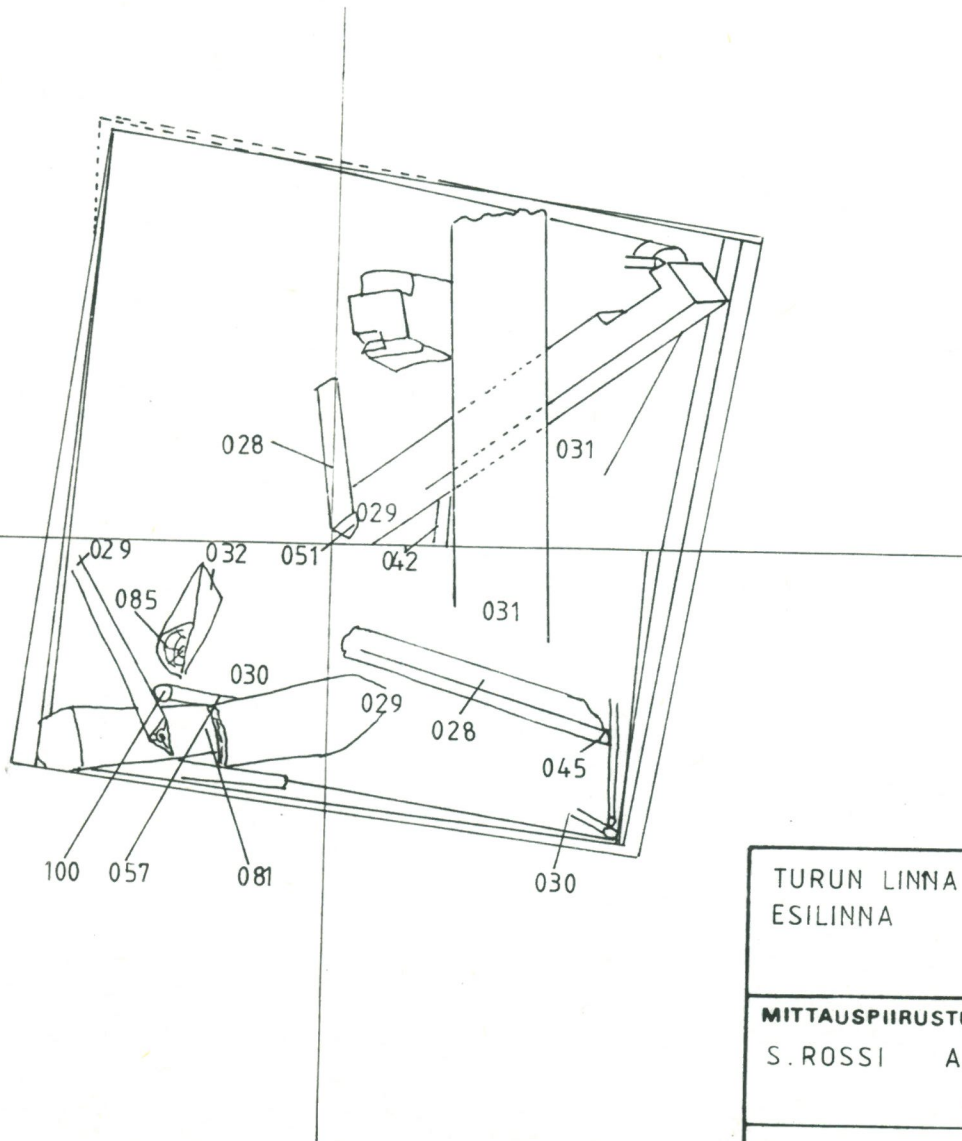

TURUN LINNA ESILINNA	HUONE D 008. KAIVON KAIVAUS. V KERROS POHJA. NO. 9 1:20	
MITTAUSPIIRUSTUS 25.4.1983 S.ROSSI A.SUNA	MUSEOVIRASTO RAKENNUSHISTORIAN OSASTO	
	RITARIHUONE 00170 HKI 17 PUH 651611	

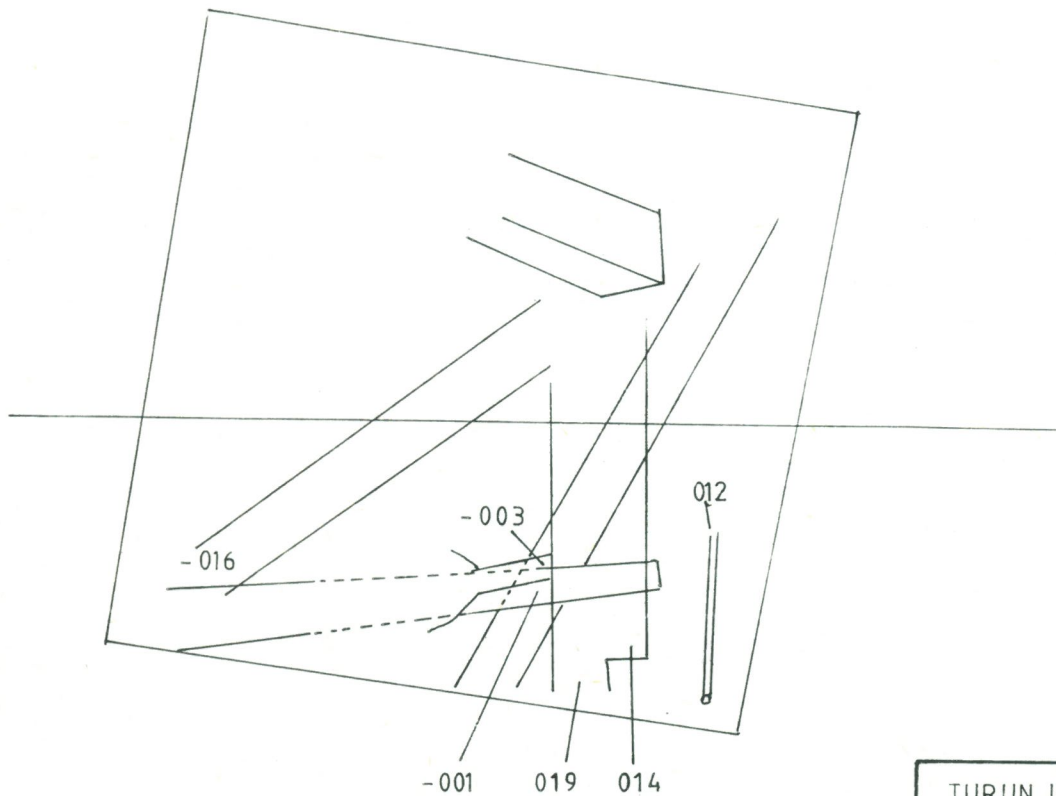

TURUN LINNA ESILINNA	HUONE D 008. KAIVON KAIVAUS. VI KERROS POHJA. NO. 10 1:20	
MITTAUSPIIRUSTUS 5.5.1983 S. ROSSI A. SUNA	MUSEOVIRASTO RAKENNUSHISTORIAN OSASTO	
	RITARIHUONE 00170 HKI 17 PUH 651611	

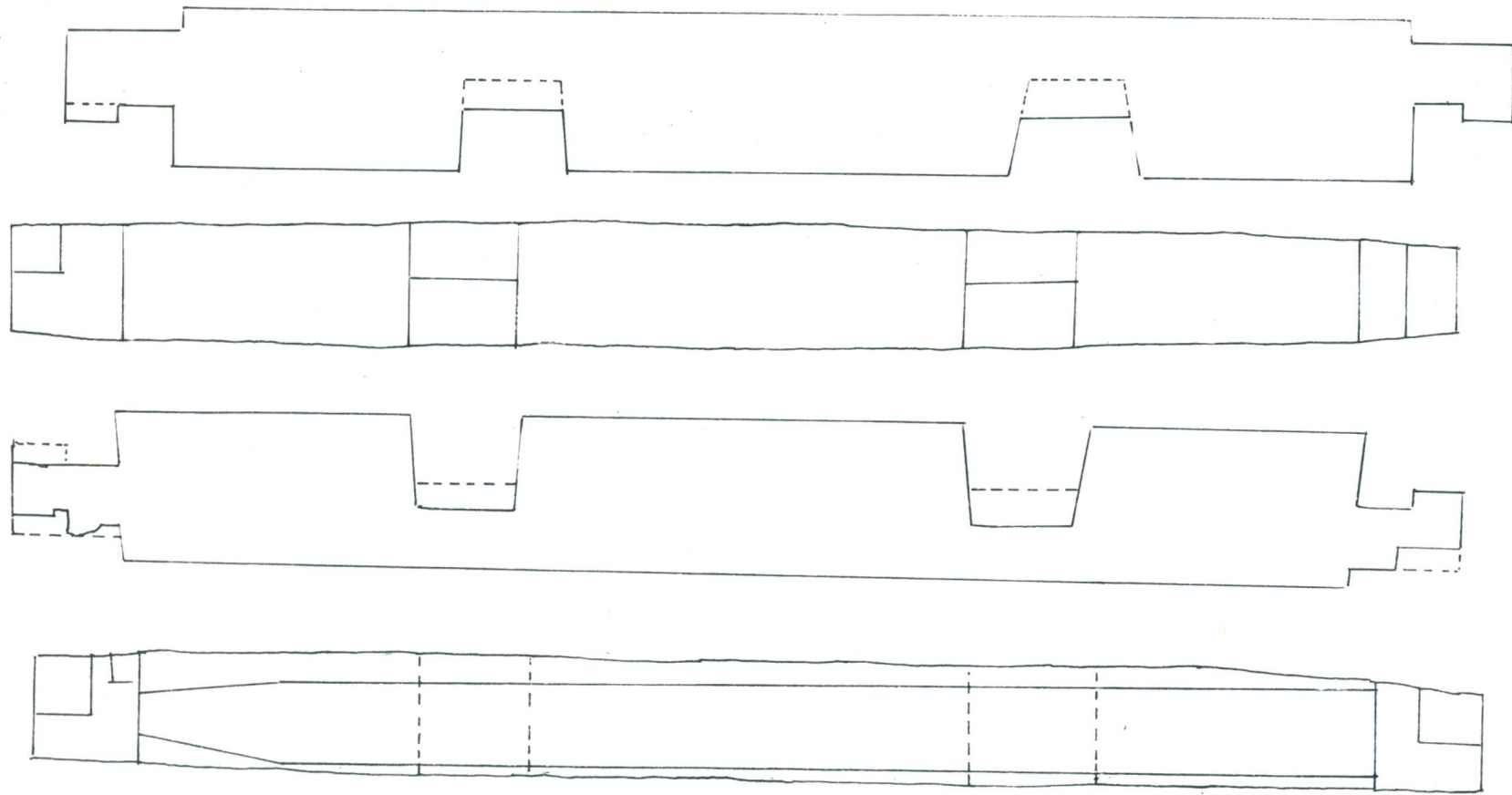

TURUN LINNA ESILINNA	HUONE D 008. HIRSI KAIVON SISÄLTÄ. NO. 11
	1:10
MITTAUSPIIRUSTUS 28.11.1983 A. SUNA	MUSEOVIRASTO RAKENNUSHISTORIAN OSASTO
	RITARIHUONE 00170 HKI 17 PUH 651611

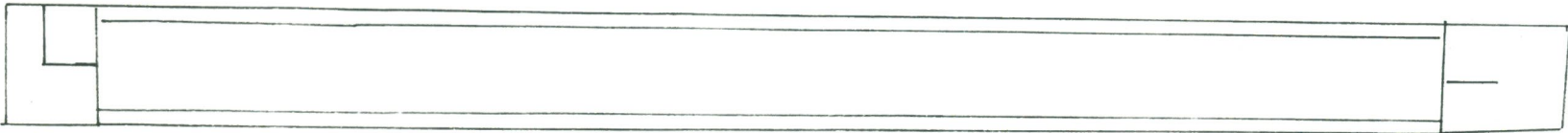
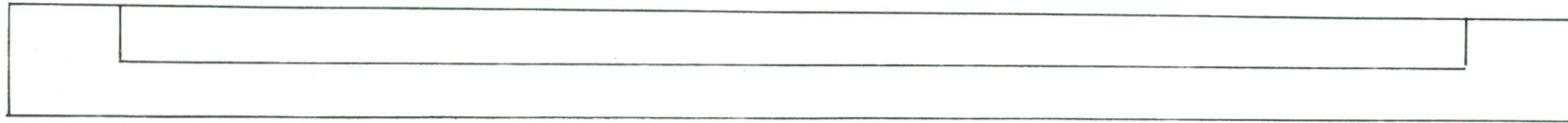

TURUN LINNÄ ESILINNA	HUONE D 008. HIRSI KAIVON SISÄLTÄ. NO. 12 1: 10
MITTAUSPIIRUSTUS 5.12.1983 A. SUNA	MUSEOVIRASTO RAKENNUSHISTORIAN OSASTO
	RITARIHUONE 00170 HKI 17 PUH 651611

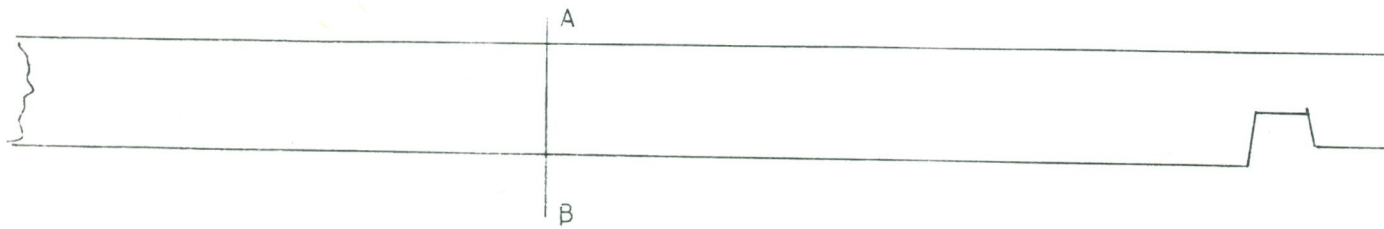
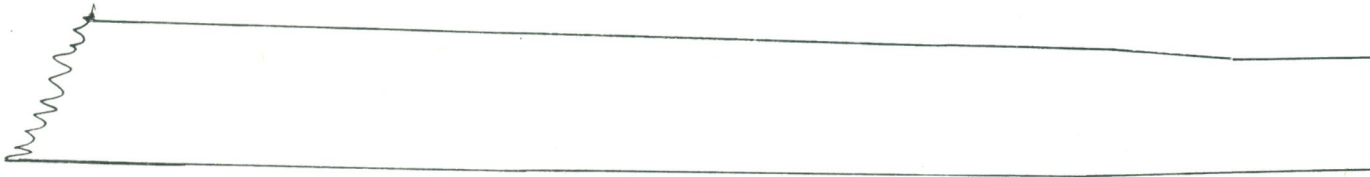
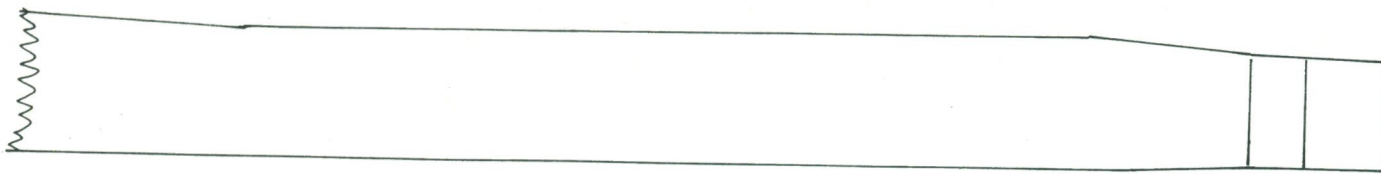

TURUN LINNA ESILINNA	HUONE D 008, HIRSI KAIVON SISÄLTÄ. NO. 13	1:10
MITTAUSPIIRUSTUS 14.12.1983	MUSEOVIRÄSTO RAKENNUSHISTORIAN OSASTO	
A. SUNA	RITARIHUONE 00170 HKI 17 PUH 651611	

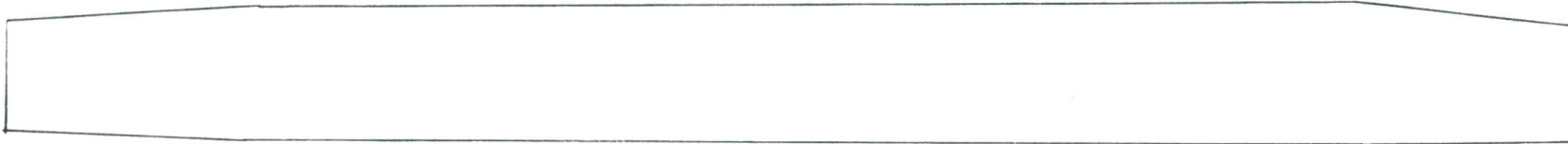

TURUN LINNA ESILINNA	HUONE D 008. HIRSI KAIVON SISÄLTÄ. NO. 14
MITTAUSPIIRUSTUS 20.12.1983 ANTTI SUNA	MUSEOVIRASTO RAKENNUSHISTORIAN OSASTO
	RITARIHUONE 00170-HKI-17 PUH 551611

1:10

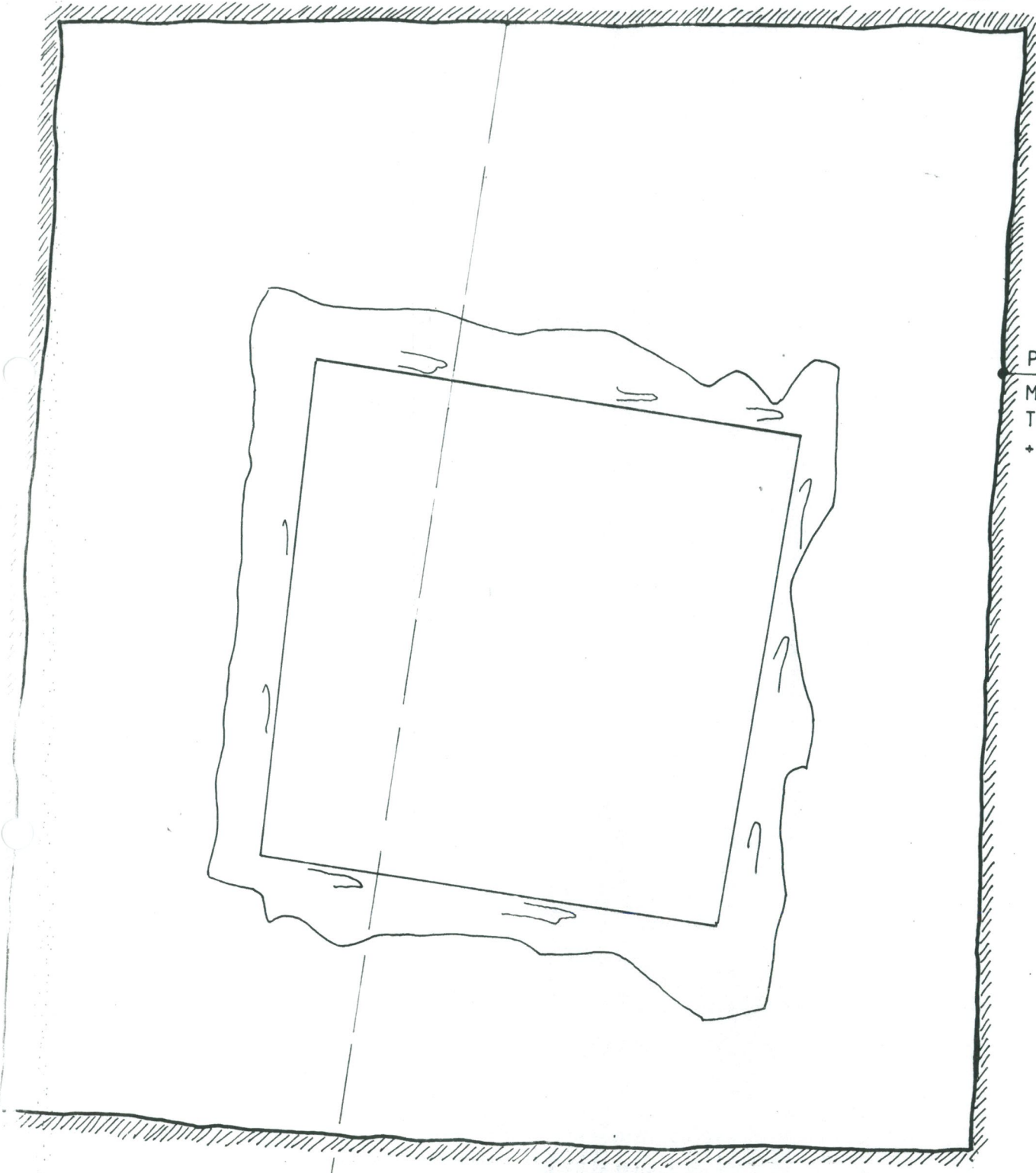
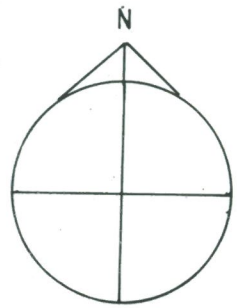

POHJA-
MITTAUS-
TASO
+ 215

TURUN LINNA ESILINNA	HUONE D.008. KAIVO. NO. 15		1:20
MITTAUSPIIRUSTUS 1983 T.HEININEN V.LAINE A.SUNA → B	MUSEOVIRASTO RAKENNUSHISTORIAN OSASTO		
	RITARIHUONE 00170 HKI 17 PUH 651611		

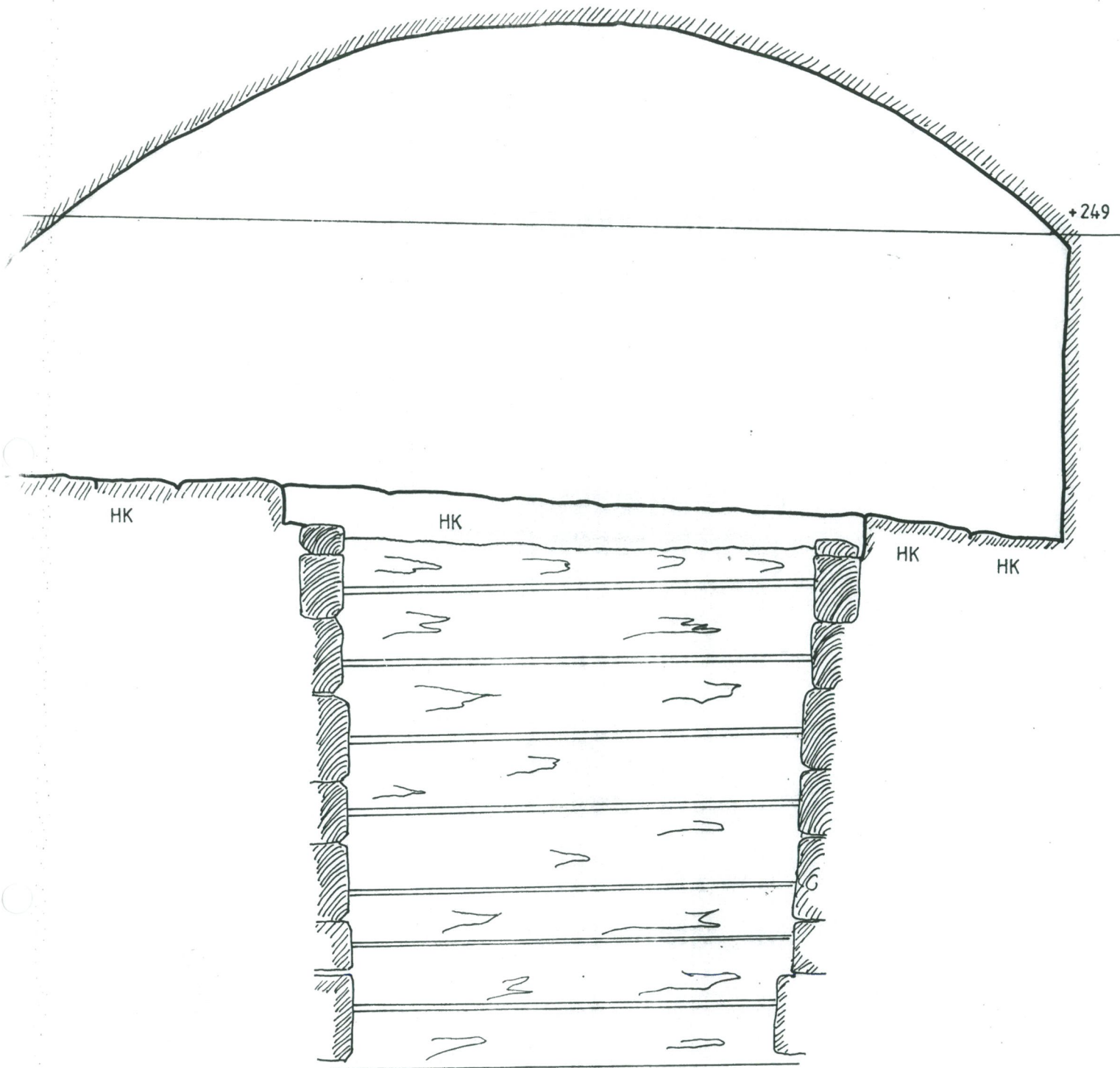

TURUN LINNA ESILINNA	HUONE D 008. KELLARI JA KAIVO, LEIKKAUS A - B. NO. 16 1 : 20	
MITTAUSPIIRUSTUS 1983 T. HEININEN V. LAINE A. SUNA	MUSEOVIRASTO RAKENNUSHISTORIAN OSASTO RITARIHUONE 00170 HKI 17 PUH 651611	

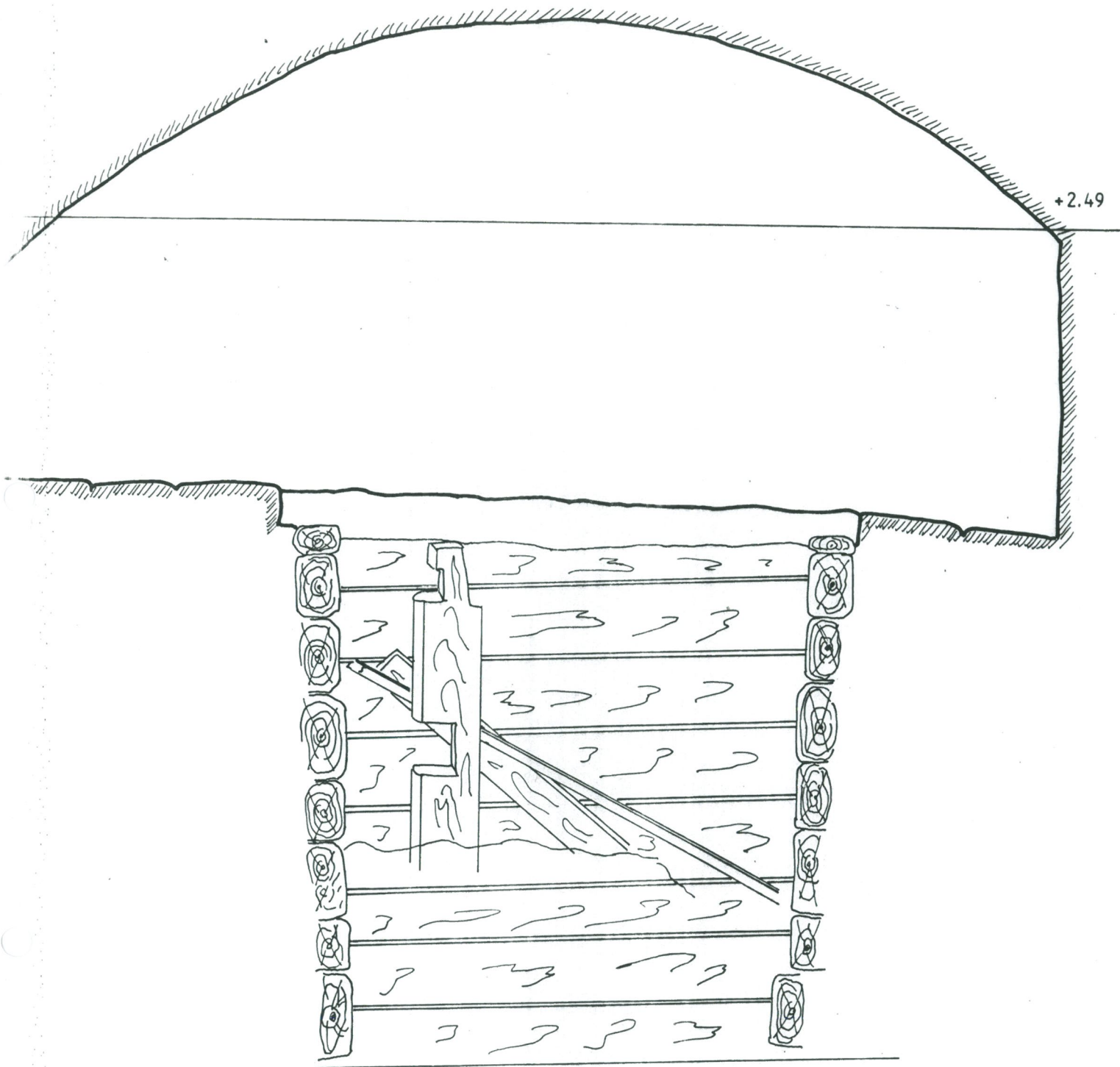

<p>TURUN LINNA ESILINNA</p>	<p>HUONE D 008. KELLARI JA KAIVO, LEIKKAUS KATSOTTUNA ITÄÄN. NO. 17</p> <p style="text-align: right;">1 : 20</p>	
<p>MITTAUSPIIRUSTUS 1983 T. HEINNEN. V. LAINE A. SUNA</p>	<p>MUSEOVIRASTO RAKENNUSHISTORIAN OSASTO</p> <p>RITARIHUONE 00170 HKI 17 PUH 651611</p>	

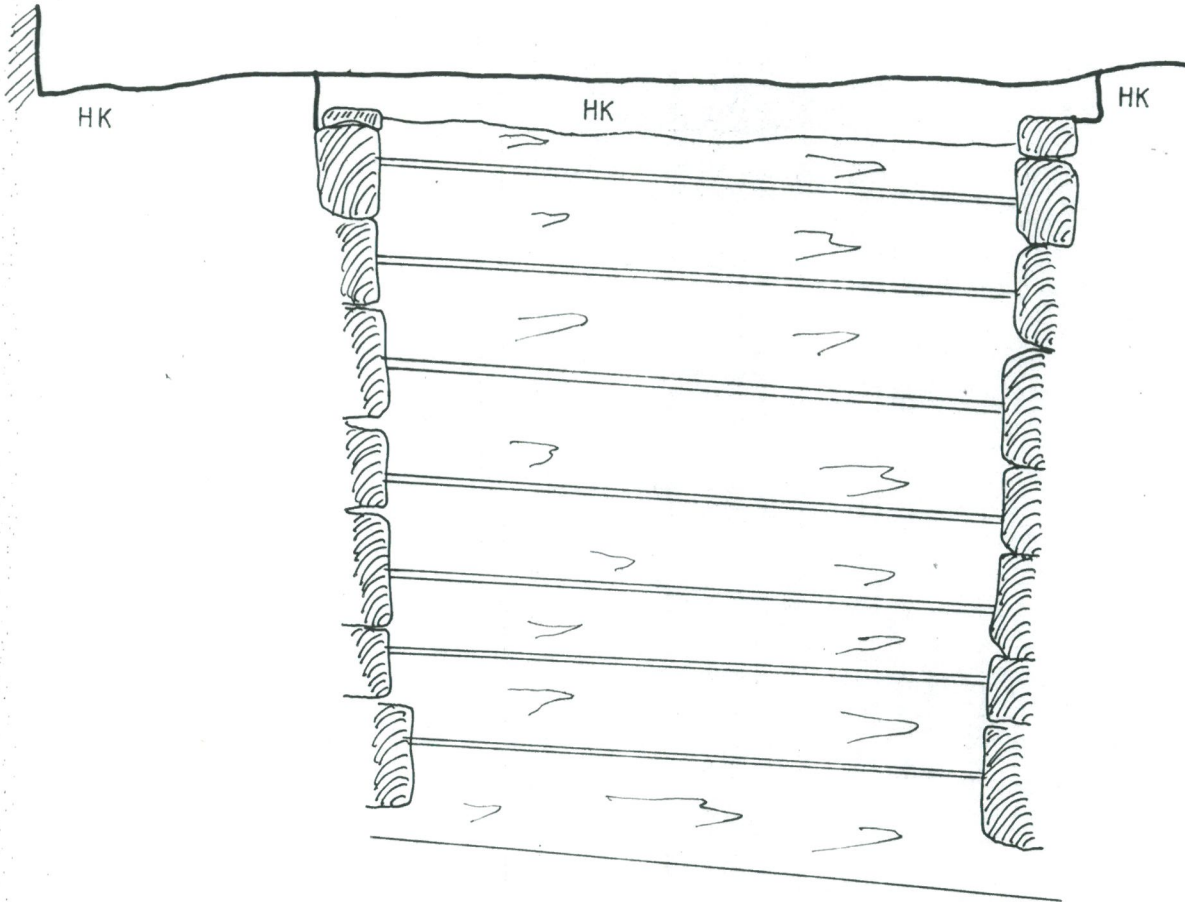

TURUN LINNA ESILINNA	HUONE D 008. KAIVO, LEIKKAUS KATSOTTUNA LÄNTEEN. NO. 18 1:20	
MITTAUSPIIRUSTUS 1983 T. HEININEN V. LAINE A. SUNA	MUSEOVIRASTO RAKENNUSHISTORIAN OSASTO RITARIHUONE 00170 HKI 17 PUH 651611	

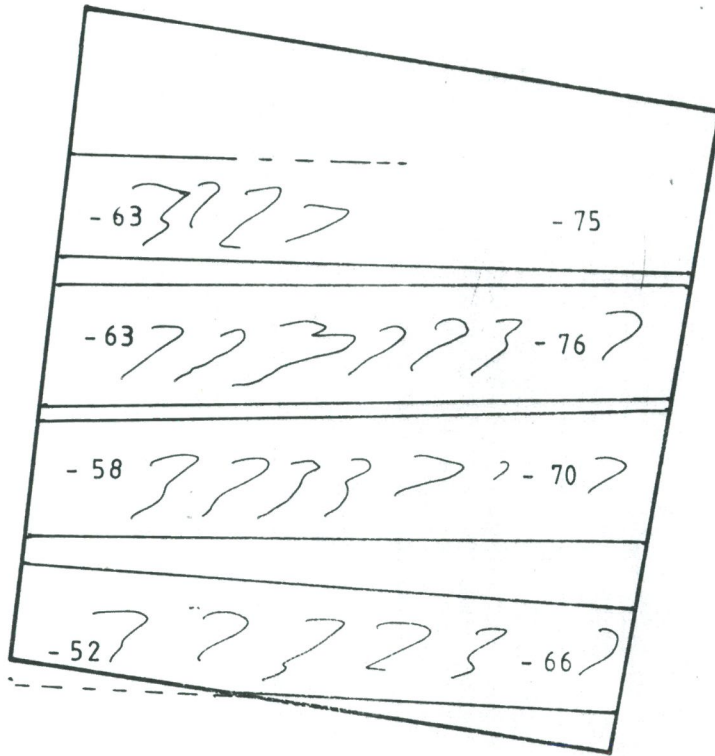
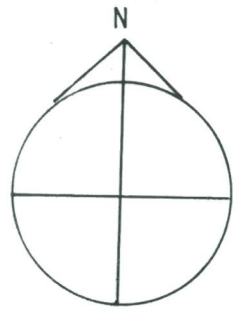

TURUN LINNA ESILINNA	HUONE D 008. KAIVON POHJA - HIRRET. NO. 19 1:20
MITTAUSPIIRUSTUS 1983 S.ROSSI A.SUNA	MUSEOVIRASTO RAKENNUSHISTORIAN OSASTO RITARIHUONE 00170 HKI 17 PUH 651611

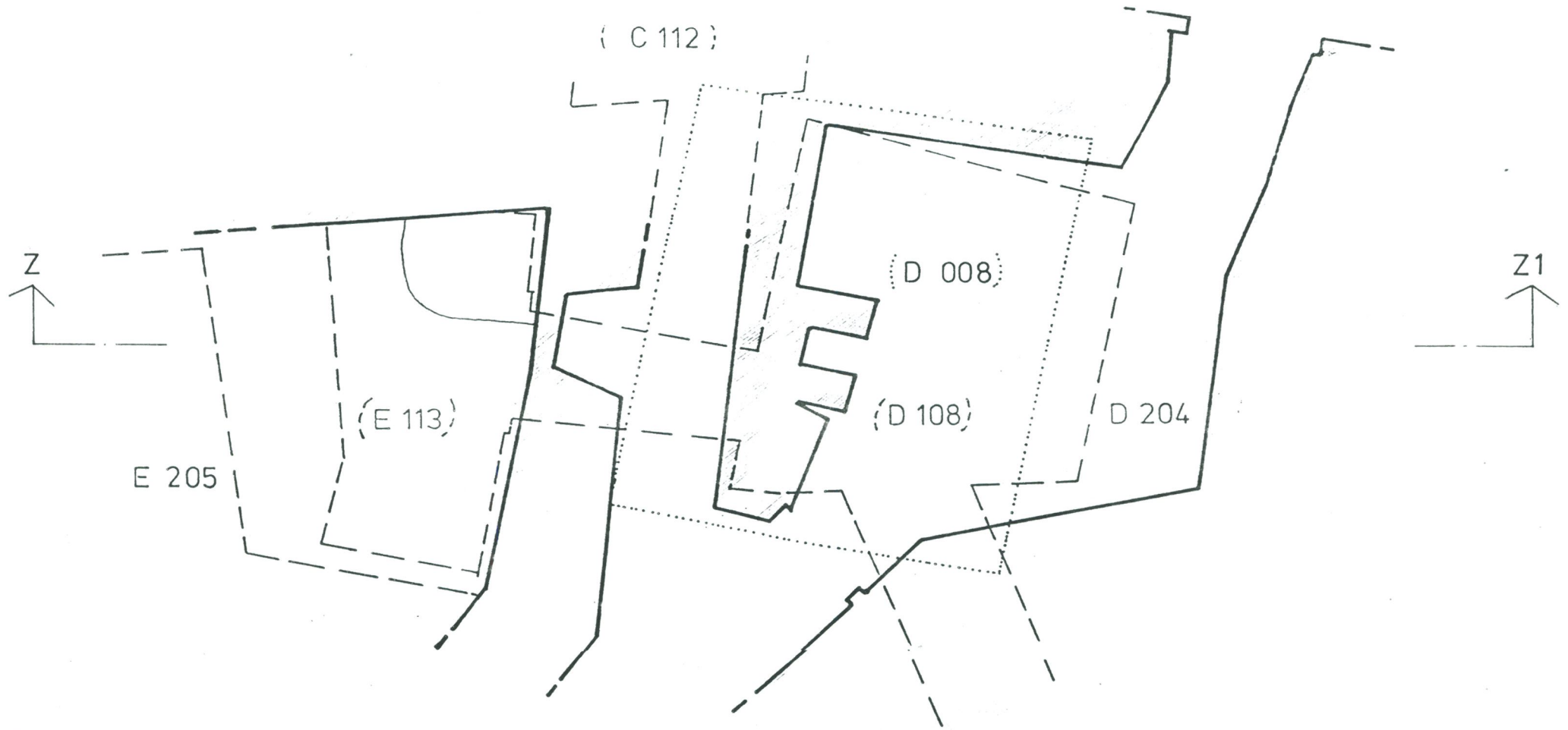

POHJAT MERKITYT PÄÄLLEKKÄIN

- II KERROS E 205 D 204
- I KERROS E 111 E 113 D 108
- KELLARI D 008

TURUN LINNA		POHJA	
ESILINNA		1:50	
MITTAUSPIIRUSTUS		NO. 20 <i>WATSO 125</i>	
V.1982 T.HEININEN, V.LAINE		MUSEOVIRASTO RAKENNUSHISTORIAN OSASTO	
		RITARIHUONE	
		03170 HKI 17	
		PUH 651611	

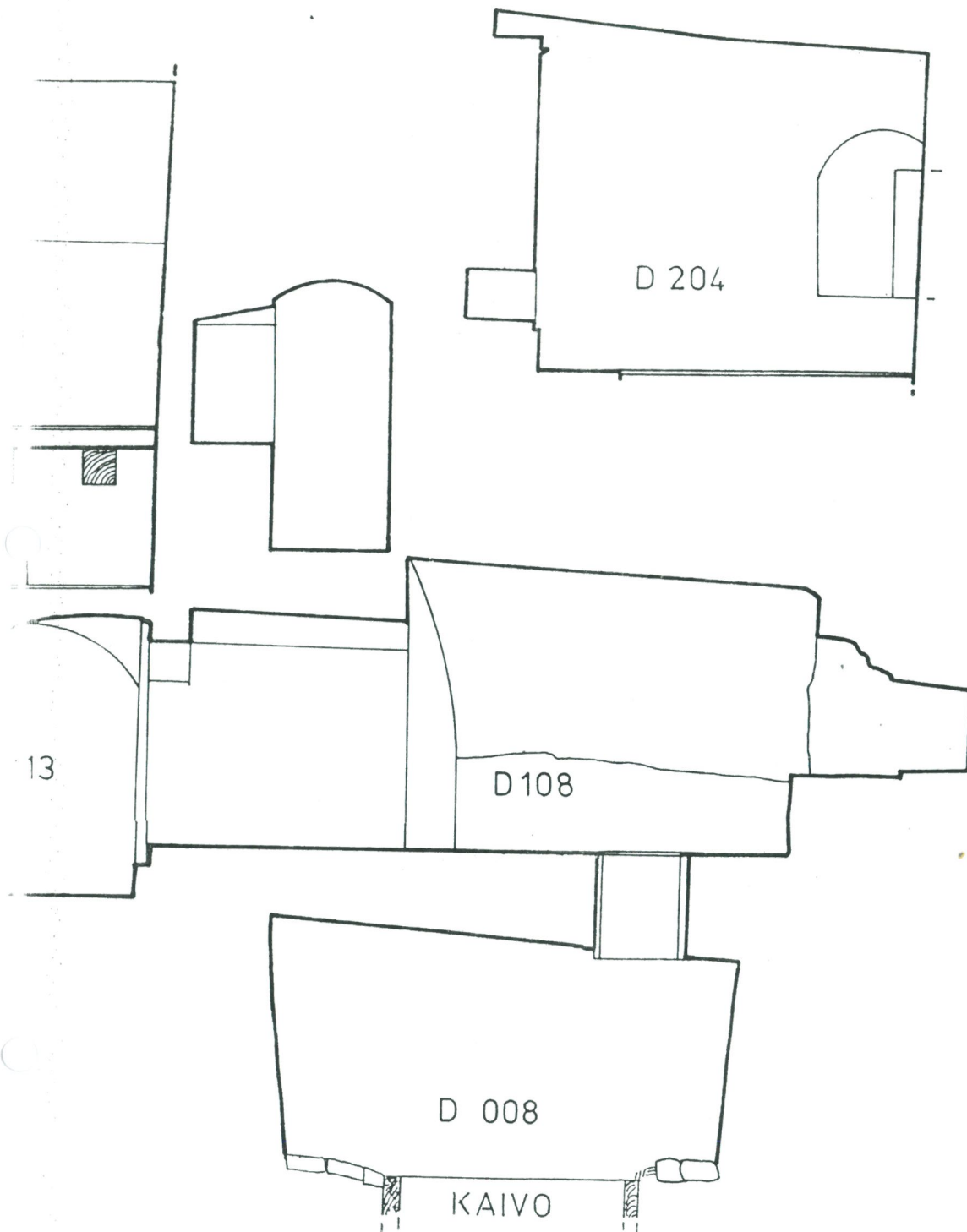

<p>TURUN LINNA ESILINNA</p>	<p>LEIKKAUS 1:50 NO. 31 Z - Z1 KATSO 120</p>
<p>MITTAUSPIIRUSTUS V.1982 T.HEININEN, V.LAINE</p>	<p>MUSEOVIRASTO RAKENNUSHISTORIAN OSASTO RITARIHUONE 00170 HKI 17 PUH 651611</p>

LEIKKAUS A B 1:20

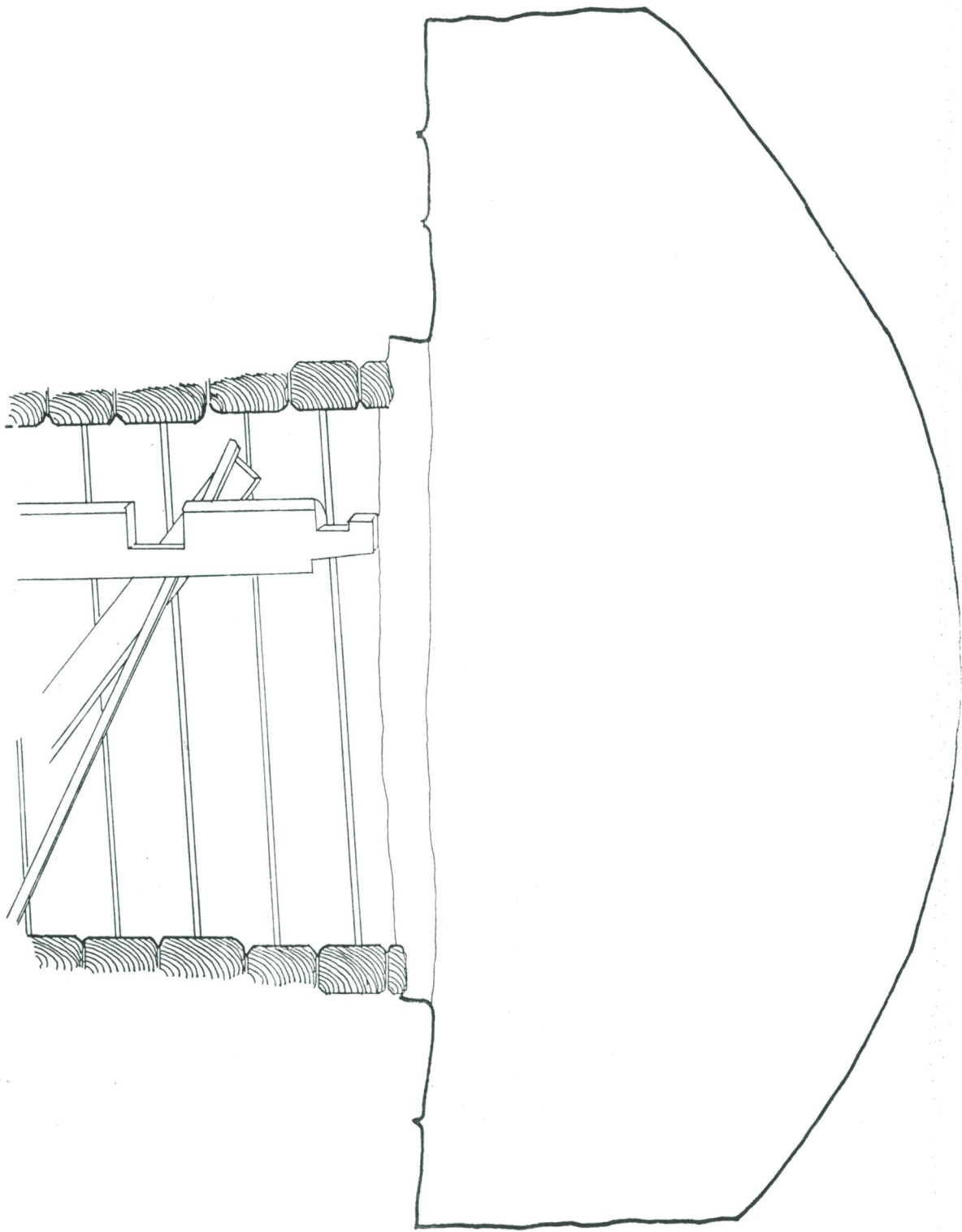

TURUN LINNA ESILINNA	HUONE D 008 KAIVO MK 1:20 <i>No. 22</i> <i>katu 75</i>
MITTAUSPIIRUSTUS V.1983	MUSEOVIRASTO RAKENNUSHISTORIAN OSASTO
<i>Veijo Laine, Teuvo Heinonen</i>	RITARIHUONE 00170 HKI 17 PUH 651611

+ 249

LEIKKAUS A B 1:20

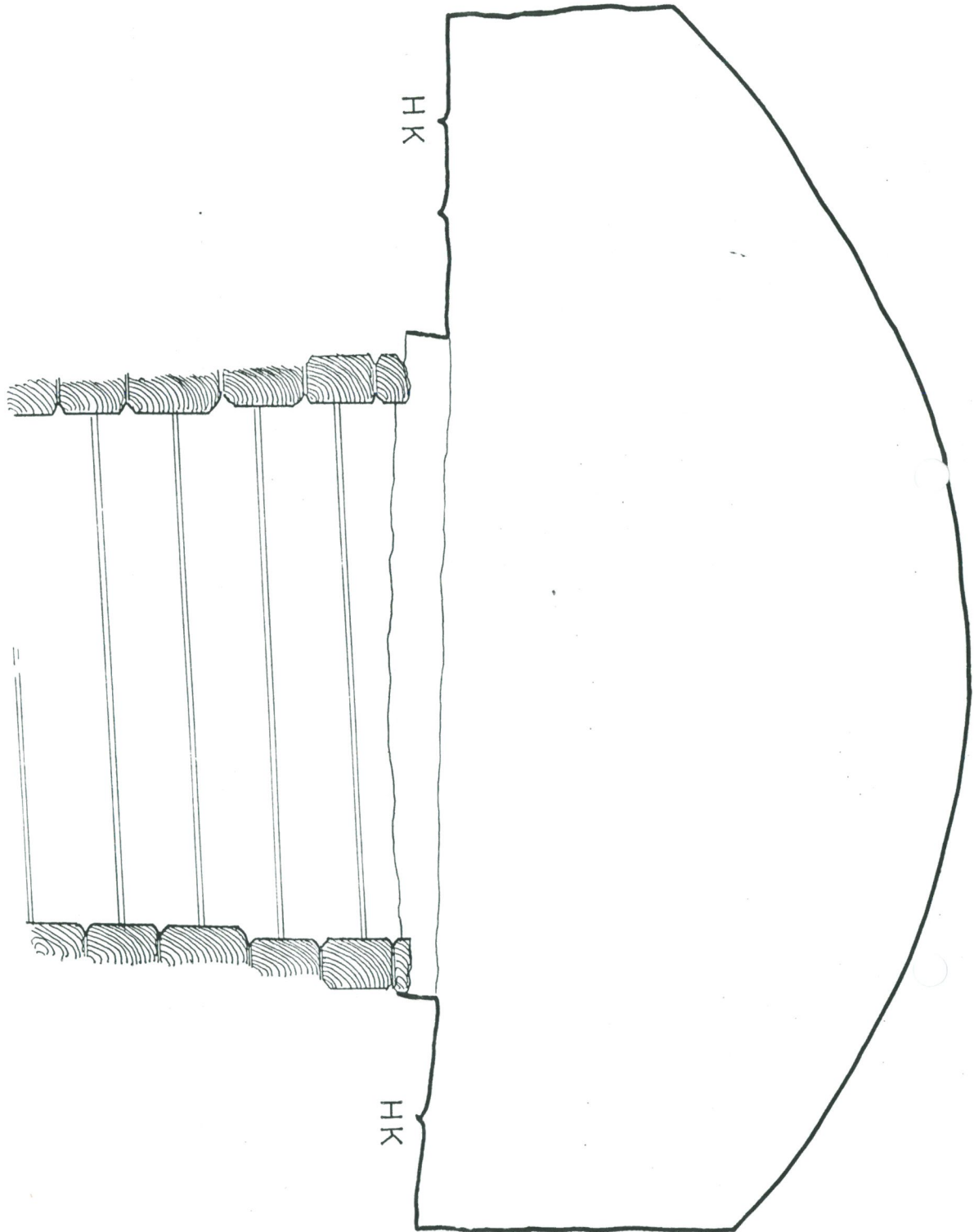

URUN LINNA
SILINNA

HUONE D 008 KAIVO

MK 1:20

No. 23

uokko dg

TAUSPIIRUSTUS V.1983

MUSEOVIRASTO RAKENNUSHISTORIAN OSASTO

RITARIHUONE
00170 HKI 17
PUH 651611

Leijo Laine, Timo Heinonen

+ 249

A

A₁

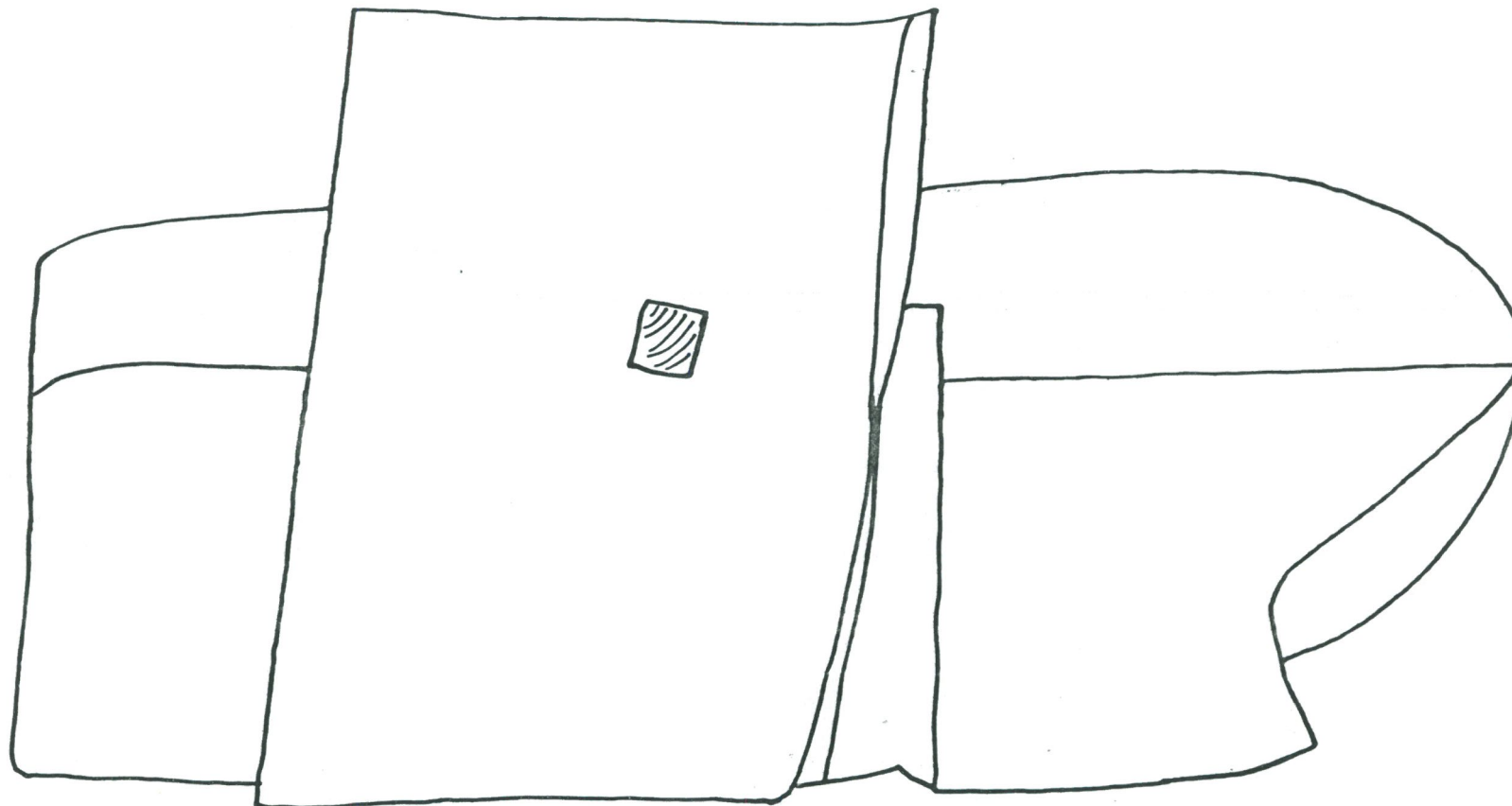

B

B₁

<p>TURUN LINNA ESTLINNA</p>	<p>HUONE D 008. SALVOS KAIVON SISÄLTÄ NO. 24 KUVATTU PÄÄLTÄ IV K 1:2</p>	
<p>MITTAUSPIIRUSTUS 28.4.1983 S.ROSSI</p>	<p>MUSEOVIRASTO RAKENNUSHISTORIAN OSASTO</p>	
	<p>RITARIHUONE 00170 HKI 17 PUH 651611</p>	

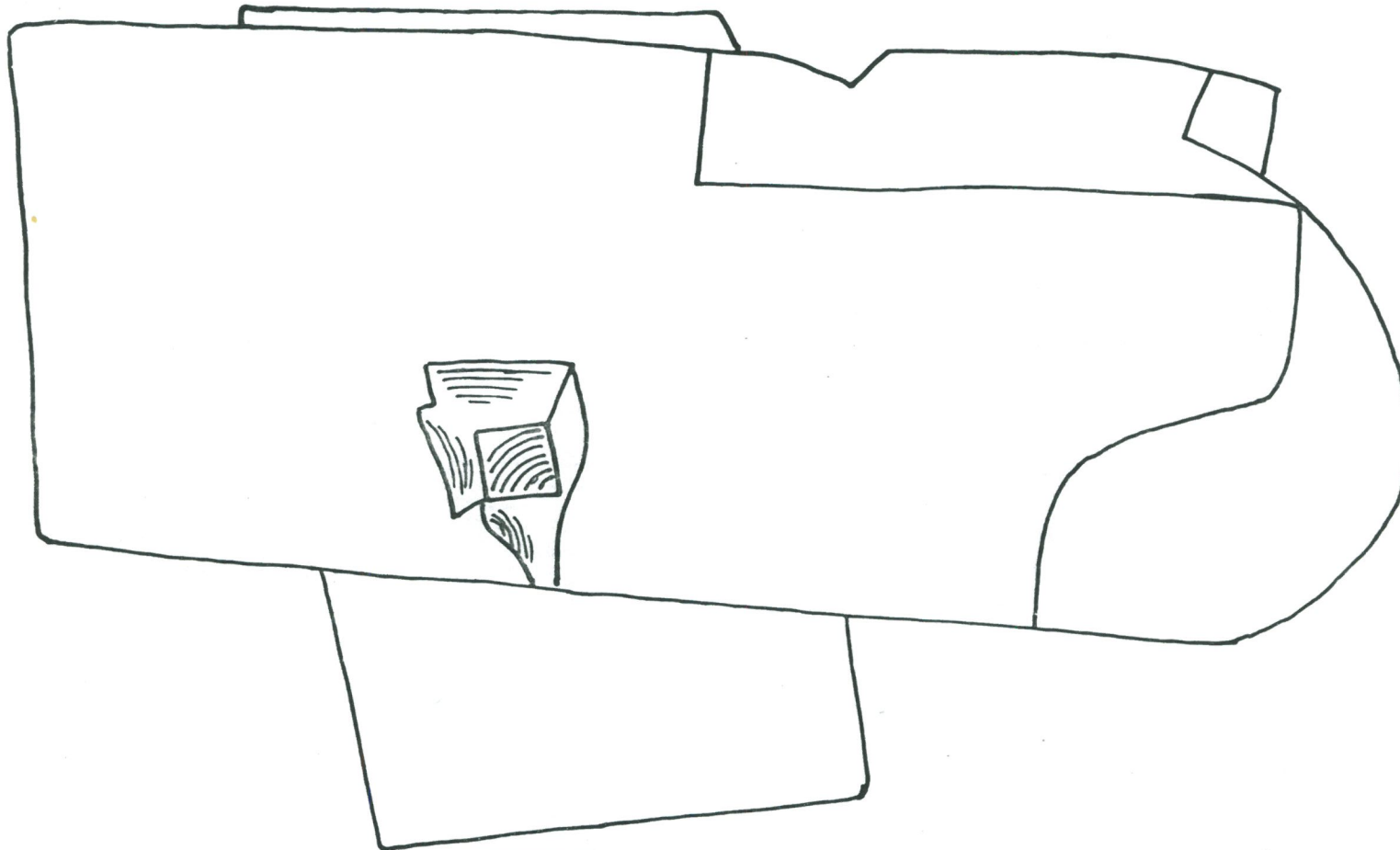

TURUN LINNA ESILINNA	HUONE D 008.SALVOS KAIVON SISÄLTÄ NO. 25 KUVATTU ALTA IV K 1:2
MITTAUSPIIRUSTUS 28.4.1983 S.ROSSI	MUSEOVIRASTO RAKENNUSHISTORIAN OSASTO
	RITARIHUONE 00170 HKI 17 PUH 651611

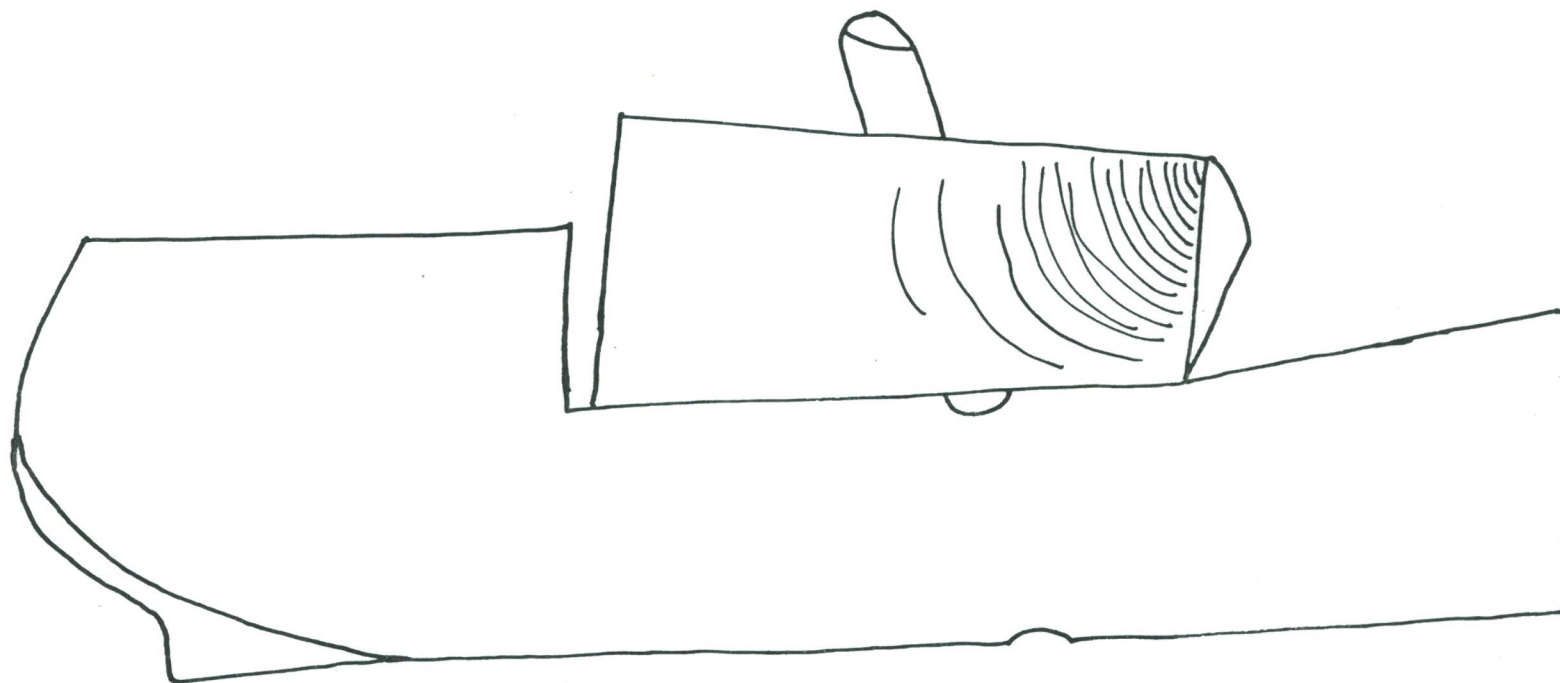

TURUN LINNA ESILINNA	HUONE D008.SALVOS KAIVON SISÄLTÄ NO. 26 SIVUKUVA A-A1 IVK 1:2	
MITTAUSPIIRUSTUS 294.1983 S.ROSSI	MUSEOVIRASTO RAKENNUSHISTORIAN OSASTO RITARIHUONE 00170 HKI 17 PUH 651611	

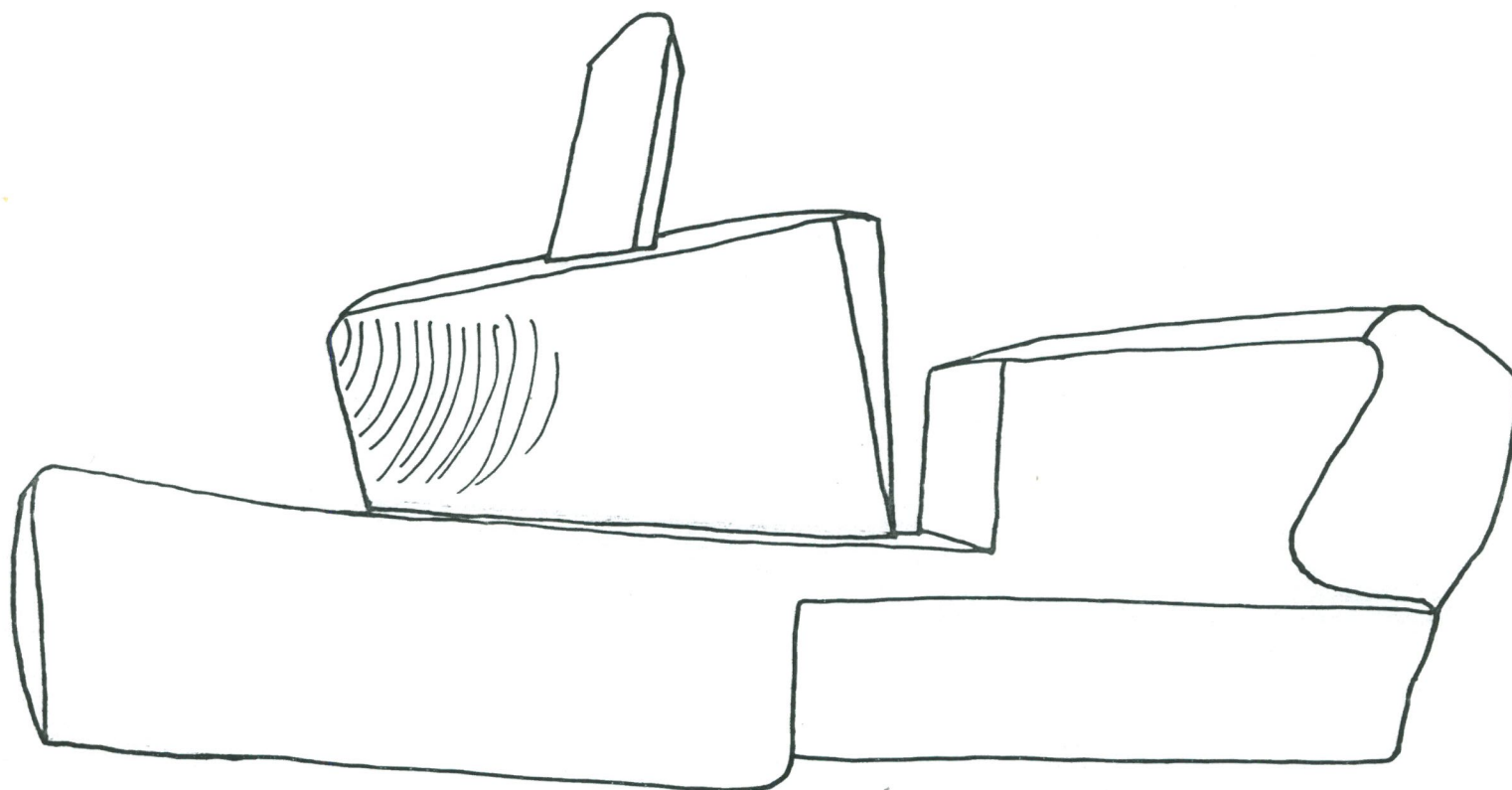

TURUN LINNA ESILINNA	HUONE D 008 SALVOS KAIVON SISÄLTÄ NO. 27 SIVUKUVA B- B1 IVK 1:2
MITTAUSPIIRUSTUS 29.4.1983	MUSEOVIRASTO RAKENNUSHISTORIAN OSASTO
S.ROSSI	RITARIHUONE 00170 HKI 17 PUH 651611