

Hämeen linnan tutkimustöiden muistiinpanot
vuodelta 1959.

Vuoden 1959 muistiinpanojen sisällysluettelo

Kukkotornin kaakkoinen ulkoseinä, H.Lilius	1 - 5
Etelätornin lounainen ulkoseinä "	8 - 15
Kukkotornin lounaisen ulkoseinän paikkamuuraus, H.Lilius	17 - 24
Huone 3 kaakkoisseinän ikkunakomerot, H.Lilius	26 - 27
Käytävä 17 a, H.Lilius	29 - 41
Huone 21 porttaalin yläpuolella oleva holvijäte, H.Lilius	43 - 44
Portaat 22 a, K.Drake	46 - 48
Huone 25, H.Lilius	50 - 51
Huone 25, lattia K.Drake	53 - 55
Huone 26, kaakkoisseinän lounaisikkuna ja lounaisseinän komero, H.Lilius	57 - 61
Huone 26, lattia K.Drake, A.Sinisalo	63 - 68
Huone 27, H.Lilius	70 - 75
Huone 28, K.Drake	77 - 78
Huone 28, H.Lilius, A.Sinisalo	80 - 87
Huone 29, lattia K.Drake	89 - 90
Huoneet 32 - 33	92 - 93
Huone 34, H.Lilius	95 - 96
Huone 35, "	98 - 102
Huoneiden 36 ja 37 välinen holvikäytävä, H.Lilius	104 - 110
Huoneen 37 ja käytävän 29 b välinen oviaukko, H.Lilius	112 - 114
Huone 37, K.Drake	116 - 117
Huone 39, kaakkoinen sisäseinä, H.Lilius	119 - 126
Huone 39, lounainen sisäseinä, "	128 - 131
Huone 44, kaakkoisseinä, "	133 - 134
Huone 46, luoteinen sisäseinä, "	136 - 139
Huone 49, luoteisseinä, "	141 - 144
Huone 51, "	146 - 152
Itäinen rundeli, "	154 - 173

KUKKOTORNIN KAAKKOINEN
ULKOSEINÄ.

Henrik Lilius

15.6. 1959.

KUKKOTORNIN KAAKKOISSEINÄ voidaan jakaa kolmeen eri vyöhykkeeseen:

VYÖHYKE I käsittää alimman, harmaan kivistä koostuvan seinän osan.

VYÖHYKE II käsittää tiilivyöhykkeen, joka ei ole peitetty rappauksella. Se nousee korkeudelle + 10,50.

VYÖHYKE III käsittää seinän ylimmän osan korkeudella + 10,50 kolon rajaan saakka ja se muodostuu tiileistä, jotka on peitetty rappauksella.

(Vrt. piir. I).

VYÖHYKE I muodostuu harmaakivistä. Vyöhyke nousee seinän levyisenä korkeudelle + 3,00 m, jonka jälkeen se nousee vinosti Kukkotornin eteläkulmaa kohti korkeudelle + 5m. Tämän jälkeen vyöhyke kulkee n. 30 - 50 cm:n päässä kukkotornin eteläkulmasta vaihdellen leveydeltään 100:sta 175:een cm:iin (vrt. piiri I).

Kivet ovat kooltaan vaihtelevia. Muurauksen rakenne on hyvin säännöllistä. - Laasti on harmaata ja sen seassa on käytetty tiilenpalasia.

N. 80 cm nurkasta on n. 110 cm:n korkuinen, n. 90 cm:n levyinen porrasaukko, jonka molemmilla puolilla on tiilimuurausta (vrt. piir. II). Tiilet ovat tummia ja kooltaan 30 - 28 x x 7,5 cm.

VYÖHYKE II muodostuu tiileistä, joita ei ole peitetty rappauksella. Se nousee vyöhyke I:n yläpuolelle korkeudelle + 10,5m.

Tiilet ovat vaaleanpunaisia, hyvin säilyneitä. Kooltaan ne ovat 33 x 15 x 9 cm. Limitys on VENDILÄISTÄ .- Laasti on harmahtavaa ja lujaa . - Tässä vyöhykkeessä on saurin ikkuna-aukko.

Sen alareuna on korkeudella +4,80 . Nurkasta ikkunan etäisyys on 60 cm ja ikkunan leveys on n. 135 cm, sekä korkeus n. 340 cm. Ikkunan kaari on segmenttikaaran muotoinen.

Ikkunan yläpuolella on n. 7 - 8 tiilikerrosta 1800-luvun rappauksella.

uksen peitossa. Rappauksen leveys on sama kuin ikkunan.

Välittömästi ikkunan alapuolella n. 60 cm nurkasta on n. 140 cm:n levyinen tiilimuuraus, jossa tiilet ovat vaaleita. Muurauksessa kulkee pystysauma, jonka etäisyys nurkasta on n. 170 cm (vrt. piir. III). - Tiilien koko: 32 - 29 x 14 x 9,5 cm

Limitys RENESSANSSILIMITYSTÄ, laasti HIILILAASTIA.

Vyöhyke II:ssa erottui edelleen kahdessa paikassa muurausta, joka oli erilaista kuin vyöhyke II:n varsinainen muuraus. Molemmat muuraukset ovat ikkunan koillisreunan ja nurkan välillä. Alempi sijaitsee välillä +4,10 - +4,80. Ylempi välillä +6,05 - +8,50. Alemman leveys on n. 60 cm, ylemmän n. 30 cm (vrt. piir. III). Tiilet ovat väriltään tummanpunaisia (saman värisiä kuin vy. I:n käytävän aukon tiilet). Kooltaan 33 x 14,5 x 9 cm.

N. 20 cm ikkunan alareunan yläpuolella n. 86 cm sen luoteisreunasta oli koko rakennustekineitä varten.

Ankkurirauta oli paikassa +
VYÖHYKE III käsittää seinän ylimmän osan korkeudelta +10,5 kolon reunaan. Tiilet on tässä vyöhykkeessä peitetty 1800-luvun rappauksella. (Rappaus poistettiin). Tiilet ovat vaaleita ja huonossa kunnossa; koko: 33 - 28 x 15 - 13,5 x 9 cm.

Limitys RENESSANSSILIMITYSTÄ.

Vy. III:n yläosassa oli ikkuna-aukko, jonka korkeus oli alunperin 192 cm, mutta myöhemmin se on alapuolelta korottamalla saanut korkeuden 65 cm. Aukko on siis tullut n. 127 cm matalammaksi. Aukon leveys on n. 70 cm.

N. 140 cm Kukkotornin etelänurkasta korkeudella + oli aukko rakennustekineitä varten (kooltaan 15 x 15 cm) (vrt. tutkim. piir).

KUKKOTORNIN KAKKOINEN ULKOSEINÄ:

Piirros I

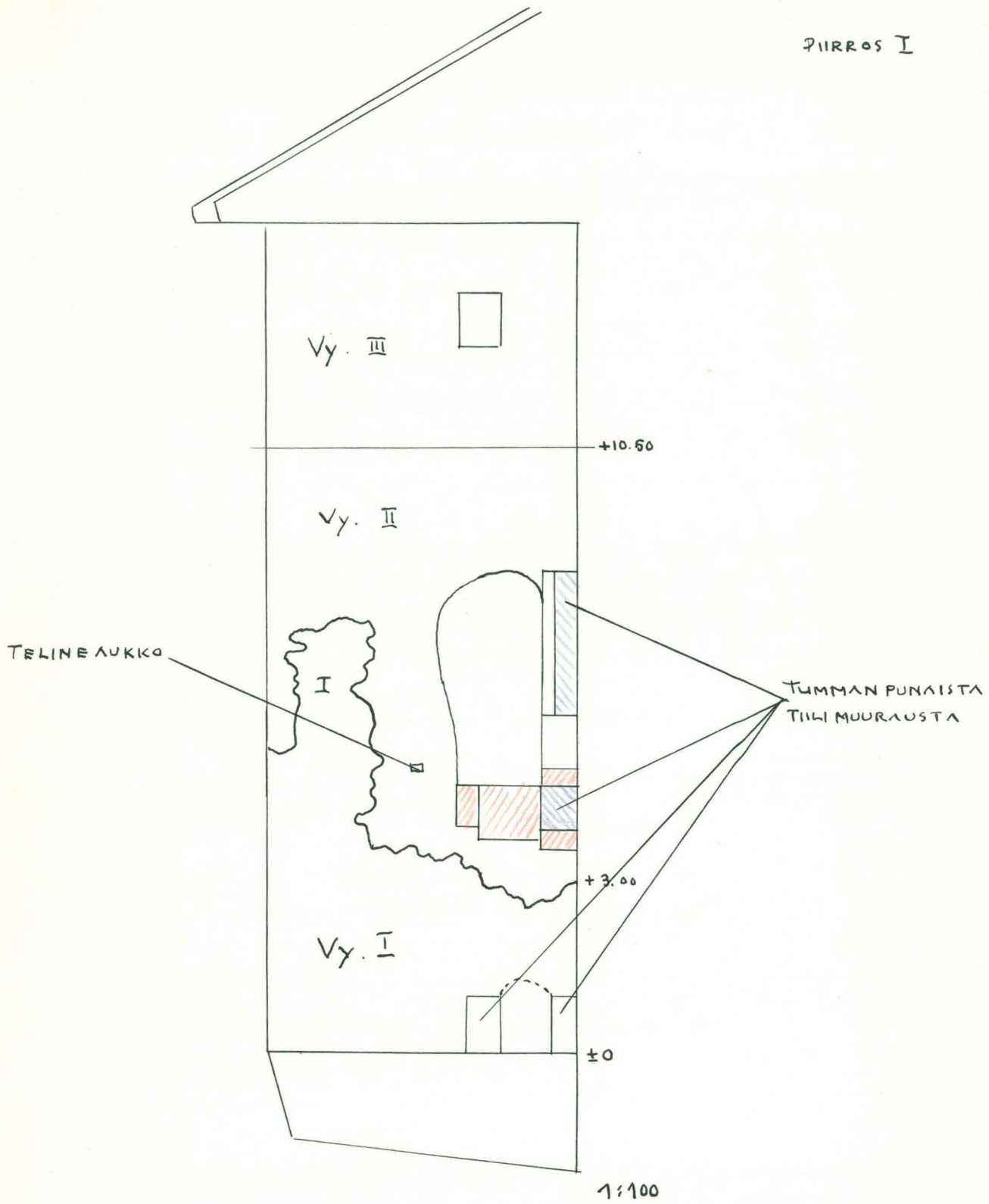

H. LILIU/
15.6 1959.

VYÖHYKE I: N ALAOSASSA OLEVA PORRALUKKO:

PIIRROS II

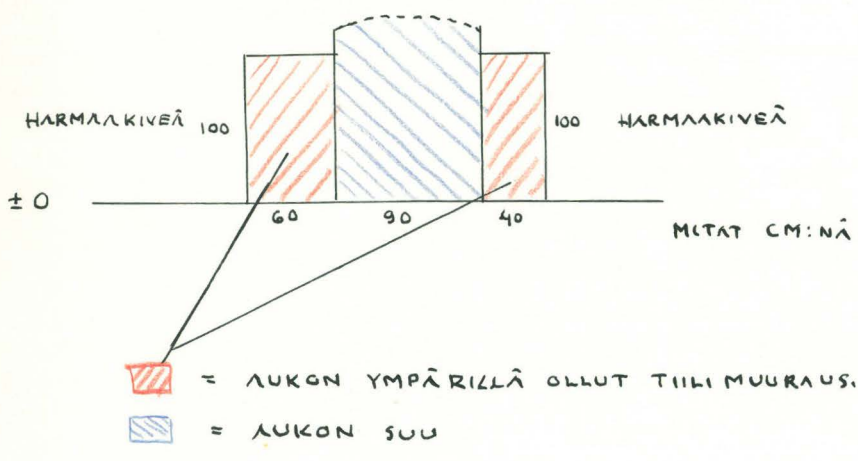

H. LILJUF
16.6 1959.

PIIRROS III

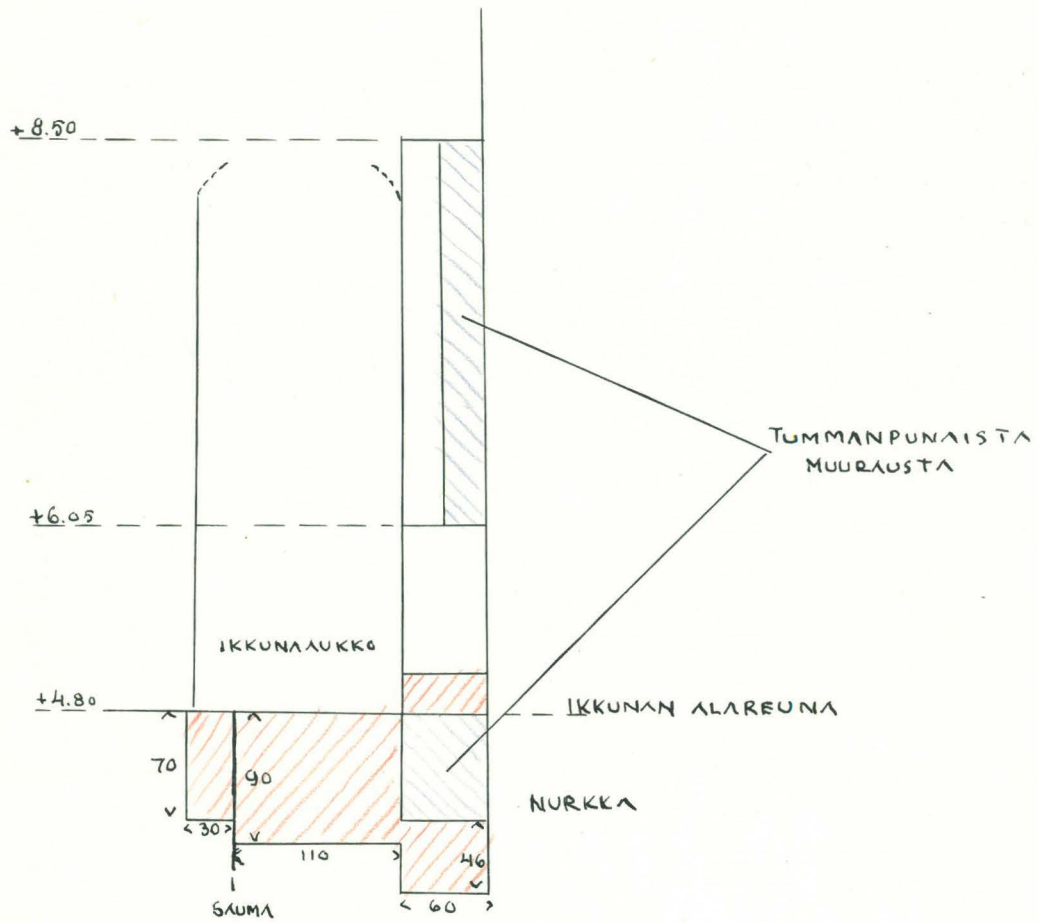

 = 1500-1600 LUVUN MUURAUSTA

H. LILJUS

15.6 1959.

ETELÄTORNIN LOUNAINEN
ULKOSEINÄ.

Henrik Lilius

1.6.-2.6. 1959.

ETELÄTORNIN LOUNAISSEINÄ jakaantuu neljään vyöhykkeeseen seuraavasti:

VYÖHYKE I, jonka korkeus on n. 2 m, käsittää osan, joka 1800-luvulla peitettiin paksulla laastilla.

VYÖHYKE II, jota ei ole peitetty laastilla. Kork. n. 1,5m.

Molemmat edelliset vyöhykkeet kuuluvat linnan nuorempaan, 1500-luvun rakennusvaiheeseen.

VYÖHYKE III: käsittää kolme osaa (III a, III b, III c) ja muodostuu pääasiassa säännöllisesti muuratusta harmaakivestä sekä kahdesta tiilialueesta (III a ja III b).

VYÖHYKE IV muodostuu perustasta, jossa kivien muuraus on epäsäännöllistä.

Molemmat vyöhykkeet (III ja IV) kuuluvat linnan vanhempaan rakennusvaiheeseen.

(vrt. piir. I)

A

VYÖHYKE I:

Lounaisseinässä aloitettiin työt 12.5. 1959 poistamalla seinän yläreunasta vyöhyke I:tä peittänyt rappauskerros, joka oli 1800-luvulta. Esille tullut tiilistö oli laadultaan heikkoa (osa oli poltettaessa vääntynyt) ja kulumista oli havaittavissa. Rappauksen poiston aikana putosi neljä tiiltä kokonaan pois.

Väriltään tiilet olivat vaaleanpunaisia. Ne oli muurattu RENESSANSSILimitystä käyttäen. Limityksessä oli kuitenkin epäsäännöllisyyksiä, Vyöhykkeen alaosassa n. 20 - 25cm:n päässä Kukkotorin eteläseinästä oli kolme juoksutiiltä päällekkäin, edelleen kukkotorin eteläseinän ja etelätornin lounaisseinän liitoskohdassa oli limitys epäsäännöllistä.

Paikassa +11 korkeudella 65 cm linnan eteläreunasta oli seinä-
ankkurin rengas, josta pystyrauta oli poissa.

VYÖHYKE II:

Vyöhyke II:ta ei oltu rapattu, mutta saumattu uudella oo-
luvun laastilla; joissain tiilleissä oli ohut rappauskerros.

Tiilet olivat hyvässä kunnossa ja niiden pinta oli sileä. Li-
mitys oli RENESSANSSILIMITYSTÄ.

Väriltään olivat tiilet edellisiä tummempia.

Pieniä korjauksen jälkiä saattoi tässä vyöhykkeessä havaita.

Paikassa +10,00 korkeudella 1 m ja 1,80 m kukkotornin etelä-
seinässä oli kaksi suorakaiteen muotoista koloa, joita on il-
meisesti käytetty rakennustelineiden tukemiseen.

Raja 1500-luvun ja 1300-luvun muurauksen välillä kulkee n.
korkeudella + 10,5.

VYÖHYKE III:

Vyöhyke III käsittää kolme osaa a, b, ja c. IIIc muodostui sään-
nöllisestä harmaakivimuurauksesta (vrt. piir. I). IIIa ja IIIb
taas tiilistä. IIIa alkoi seinän pohjoislaidasta 1,90 kukkotornin
eteläseinästä +4,20 korkeudella kulkien vinosti seinään päin
päätyen korkeudelle +8,70.

IIIb puolestaan alkaa hieman etelälaidasta korkeudella +5,00 kes-
kittyen etupäässä seinän nurkkaan ja jatkuen katkeamatta ylös
kattoon asti.

Tiilet ovat väriltään tummanpunaisia, limityksessä on käytetty
MUNKKILIMITYSTÄ ?. Saumaus on paikoitellen hyvin huolellista
(vrt. valokuva 358).

Laastina on käytetty HIILILAASTIA

IIIC muodostuu kuten mainittiin, säännöllisesti muuratusta har-
maakivestä. Se alkoi n. + 3,80 korkeudella seinän pohjoislaidalla
ja n. 3,80 seinän etelälaidalla nousten sitten IIIa:n ja III b:n

välistä melkein nuoremman osan alareunaan.

Laastina oli käytetty hiililaastia sekä seassa tiilenpalasia.

Paikassa + 7,10 40 cm ja 60 cm kukkotornin eteläseinästä oli kaksi 5 cm:n mittaista reikää, joista jälkimmäisessä oli ulostyöntynyt rauta. Mahdollisesti ne ovat vesirännejä varten. Jokatapauksessa ne oli isketty seinään vasta muurauksen jälkeen.

Paikassa +6,40 50 cm linnan etelälaidasta oli seinänankkuri, jonka pystyraudan pituus oli 50 cm.

Paikassa +5,00 40 cm linnan etelälaidasta oli suorakaiteenmuotoinen kolo, jonka sisällä oleva laasti oli hiililaastia. Ilmeisesti kolo on rakennustelineiden tukemista varten.

VYÖHYKE IV:

Tämä vyöhyke muodostaa seinän perustan ja harmaakivimuuraus tässä on hyvin epäsäännöllistä. Työt ovat tässä vyöhykkeessä alkaneet 12.5. 1959. poistamalla sementtirappaus.

Muurauksen epäsäännöllisyys johtuu siitä, että sadevesi on kuluttanut rappausta ja korjauksia perustassa on jouduttu suorittamaan usein.

Epäsäännöllinen alue rajoittuu seuraavasti:

Se kohoaa seinän pohjoislaidassa korkeudelle +3,00, kulkee sitten vaakasuorasti kohti seinän etelälaitaa 1,9 m ja laskee tästä etelälaitaan korkeudelle + 1,90 (vrt. piirros II sekä valokuva 358)

Käytettyjen tiilien koko:

30 - 29 x 13,5 - 13 x 10 - 9,5 (V.I - II + ?)

B KUKKOTORNIN ETELÄSEINÄN JA ETELÄTORNIN SUHDE:

Kattolistan alareunasta korkeudella +11,33 on seinät liitetty toisiinsa sitomalla.

+ 11,33:sta korkeudelle +10,89 painuu lounaisseinä K-tornin eteläseinään.

+10,89:stä kork. +9,00 painuu K-tornin eteläseinä lounaisseinään

+ 9,00:sta kork. +8,73 painuu lounaisseinä kukkotornin etelä-
seinään.

+ 8,73:sta kork. +8,50 painuu kukkotornin eteläseinä lounais-
seinään.

+ 8,50:sta kork. ± 0,00 painuu lounaisseinä kukkotornin etelä-
seinään.

(vrt. piir. III).

PIIRROS I

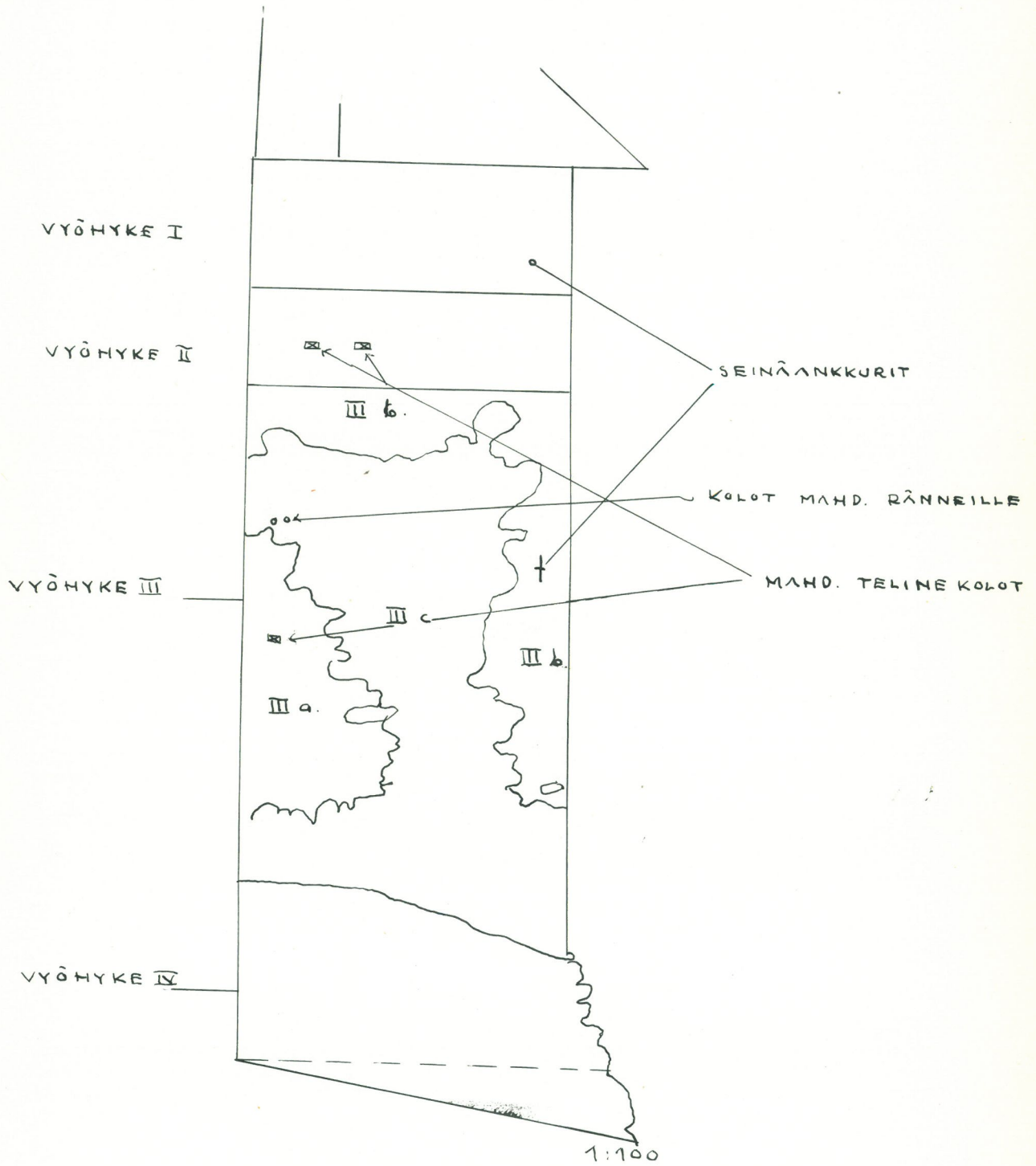

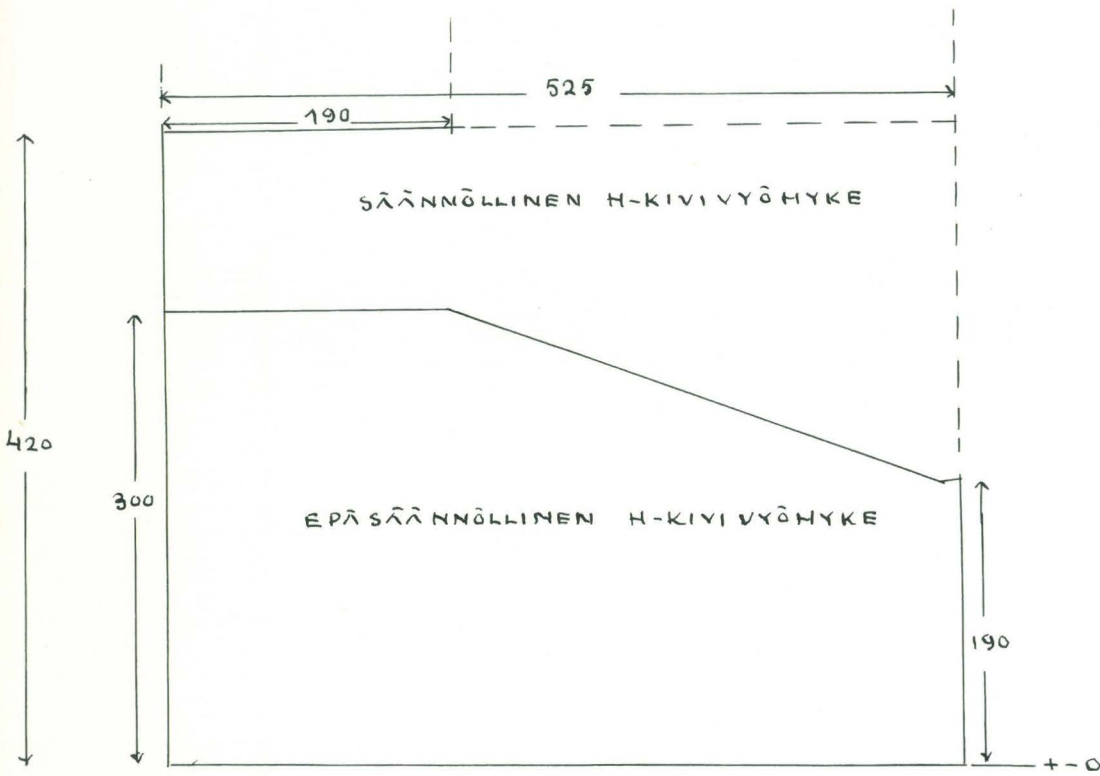



PIIRROS III

SEINÄT ON LIITETTY TOISIINSA SITEELLÄ

LÖUNAISSSEINÄ PAINUU KUKKOTORNIN ETELÄSEINÄÄN

KUKKOTORNIN ETELÄSEINÄ PAINUU ETELÄTORNIN
LÖUNAISSSEINÄÄN.

KUKKOTORNIN LOUNAISEN ULKO-
SEINÄN PAIKKAUSMUURAUS.

Henrik Lilius

8.7. - 9.7. 1959

23.8. 1959.

KUKKOTORNIN LOUNAISEN ULKOSEINÄN kaakoisosassa n. 60 cm toisen kerroksen kaakkoispuoleisen ikkunakomeron kaakkoisreunasta tavattiin n. 120 x 120 cm:n suuruinen paikkausmuuraus (vrt. piir. I). Se sijaitsi korkeudella + 5,85 - + 7,11.

Se oli pinnaltaan erittäin epäsäännöllinen ja huonossa kunnossa.

Tiilet olivat rapautuneet ja paikoin hajonneet suorastaan purettavaksi sannaiksi.

Laasteja oli useita erilaisia (vrt. piiri II).

I = SAVILAASTIA, joka sisältää pieniä kiviä (läpimitta n. 1-2 mm).

II = SAVILAASTIA, edellistä hieman harmahtavampaa ja lujempaa, sen pinnalla oli ollut slammauksen tapainen kalkkikerros. Kun laasti I poistettiin, paljastui alta laasti II:ta. Molemmat edelliset ovat todennäköisesti 1700-luvun laasteja.

III = valkeaa HIILILAASTIA.

Kun poistettiin 1700-luvun laastit, paljastui niiden taakse valkeaa hiililaastia.

Paikkausmuurausta avattiin. Paljastui muodoltaan epäsäännöllinen kolo, jota rajoitti korkeudella + 7,04 cm vaakasuorassa lauta, jonka pituus oli n. 60cm.

Kolo oli täytetty hiekalla, risuilla ja kivillä.

N. 62 cm ikkunakomeron kaakkoisreunasta paljastui poistetun pinnan alta pystysuora (side-)tiilirivi, jonka luoteispinta oli slammauksen peitossa. Tämän rivin kaakkoispuolella oli toinen tiilirivi, jossa tiilet oli asetettu kyljelleen.

Molemmat rakennelmat kuulunevat yhteen ja kysymyksessä lienee ikkunakomeron jäte, jonka kaakkoispieli on säilynyt.

Pielen leveys on n. 26 cm (vrt. piir. III). Yläpinta rajoittuu puulistaan korkeudella + 7,04 cm. Pielen alapinta on joko kork.

+ 6,04 cm, jolla tasolla on tasainen rapattu vaakapinta ja jolla tasolla tiilirivi päättyy, tai alapinta on kork. +6,42 cm, jolla tasolla slammattu tasainen tiilirivimpäätyy ja alapuolella on³ erittäin huonossa kunnossa olevaa tiiltä ilman slammausta.

Tiilet pielessä:

30 x 14,5 x 9 cm

? x 13 x 9 "

Laasti valkeaa, kalkkipitoista keskiajan laastia.

Muodoltaan epäsäännöllisessä aukossa (avautui pielen kaakkoispuolella) on ilmeisesti suoritettu paikkausmuurausta kolmeen eri otteeseen.

KUKKOTORNIN LOUNAISULKOSEINÄSSÄ täisen kerroksen tasolla seinän luoteisosassa oli ikkunakomeron umpeenmuurausta, joka oli suoritettu 1800-luvulla. (vrt. piir. I A), ja 1500-luvulla. 1800-luvun umpeenmuuraus poistettiin.

Tiilien koko:

31 x ? x 7 cm

? x 15 x 7 "

Avatun ikkunakomeron korkeus oli n. 60 cm; leveys 74 cm ; tyven leveys n. 5 cm.

Holvikaaresta oli säilynyt osia, mutta laki oli rikkoontunut 1800-luvun ikkunamuurauksen yhteydessä.

Pielien yläreunan tasolla oli laudoitus, joka kulki pielien välillä.

Luoteispieli oli viisto, kun taas kaakkoispieliä oli suorassa. Kaakkoispieli ei ole alkuperäinen kuten luoteispieli, vaan se on 1800-luvulla muurattu ikkunakomeroa pienennettäessä. Muuraus oli suoritettu hiililaastilla.

Molemmat pielet olivat osittain slammauksen peitossa.

Komeron keskivaiheilla oli kalteriraudat, jotka olivat osittain hiililaastin peitossa.

KUKKOTORNIN LOUNAISSEINÄN
IKKUNAKOMERO

PIIRROS I a.
1:50

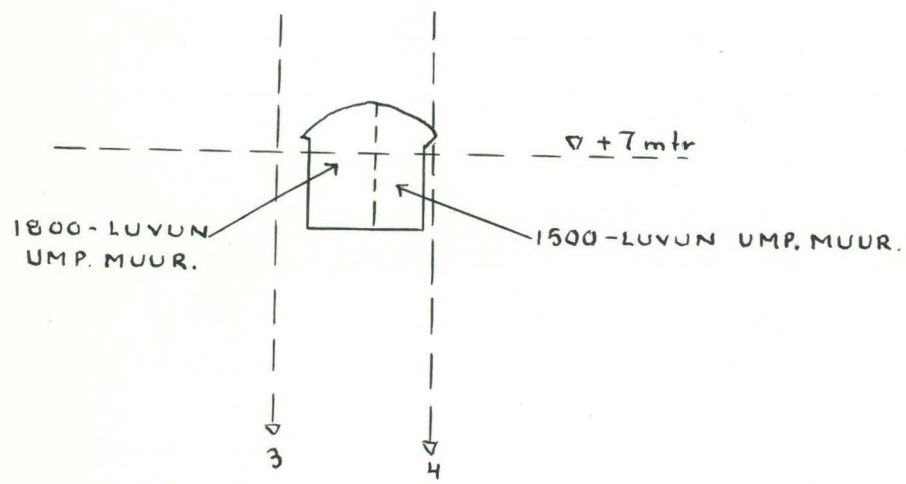

H. LILJU
24.8 1959.

LOUNAISSEINÄN KAAKKOISOJAN PAIKKAUSMUURAUS

PIIRROS

1:20

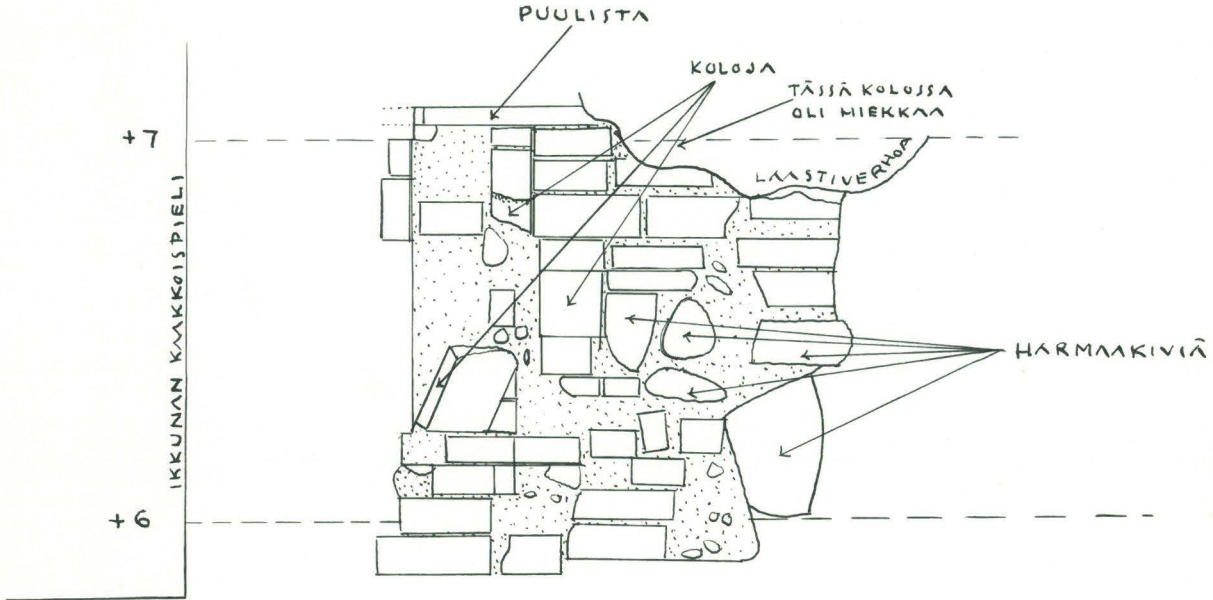

H. LILIUJ
8.7 1959.

ERI LAASTIT PAIKKAUSMUURAUKSESSA

PIIRROS II

1:20

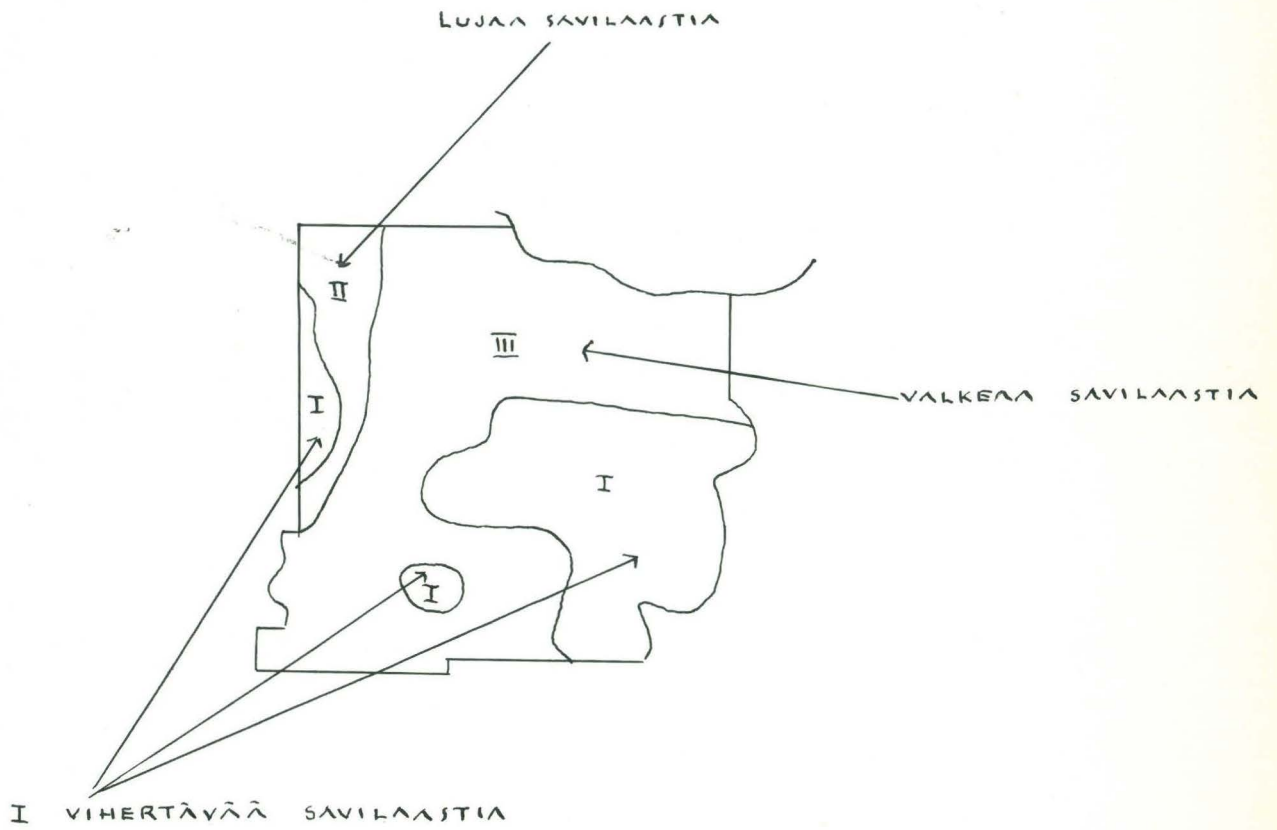

H. LILIU/

8.7.1959.

KAAVAMAINEN REKONJUKTIO IKKUNAPIELESTÄ

PIIRROS II

1:20

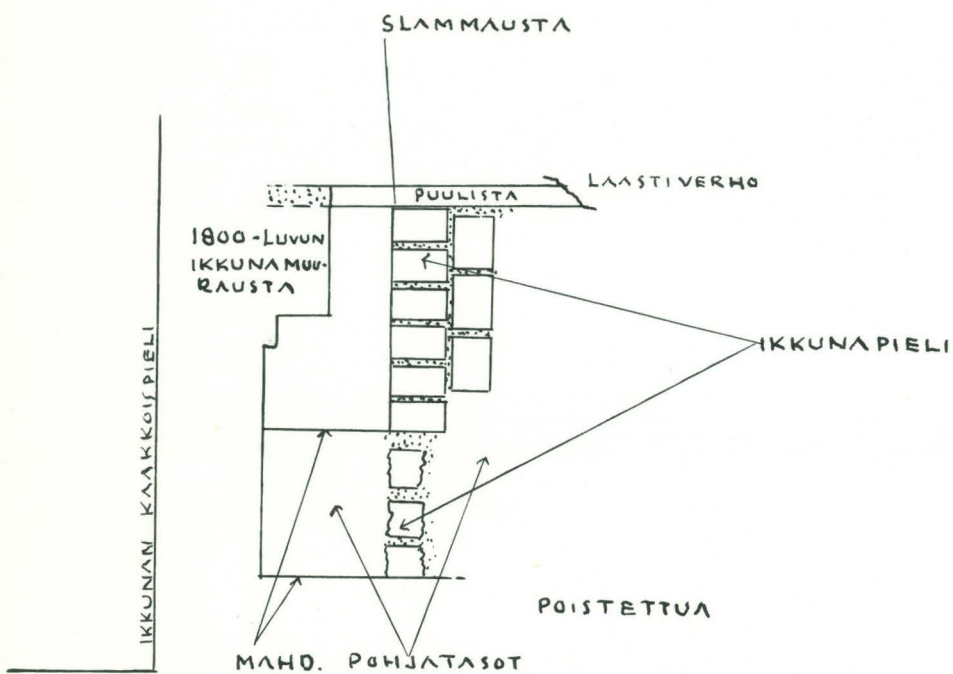

HUONE 3:n KAAKKOISSEINÄN

IKKUNAKOMEROT.

Hnerik Lilius

18.6. 1959.

Huone 3:n kaakkoisseinässä on kaksi ikkunakomeroa.

I LOUNAISPUOLEINEN:

Komeron leveys luoteispäästä oli n. 150 cm, korkeus n. 164 cm, kaakkoispäästä korkeus oli n. 100 cm ja leveys n. 75 cm. Komero kapenee siis kaakkoispäähän päin kaikilla sivuillaan.

Holvikaari on segmenttinen. Se on rakennettu hyvistä tiileistä lukuunottamatta n. 20 cm:n levyistä kaistaa kaakkoispäässä.

Tiilien koko: 29 x 13 x 10 cm.

Komeron seinillä ja holveista poistettiin keltainen öljyväri, sekä sen alla ollut 1800-luvun rappaus. Rappauksen alta paljastui slammausta sekä sen alta paikoitellen 1700-luvun savilaastia (paikkausrappaus). Slammauksen ja 1700-luvun laastin alta paljastui laastia, joka sisälsi runsaasti kalkkia ja hiilenpalasia. Komeron pohjalta poistettiin 1800-luvun tiilikerrokset, joka tosin ulottui vain 90 cm:n päähän luoteisreunasta. Muualla pohja oli murtopintainen.

II KOILLISPUOLEINEN:

Ikkunakomeron muoto on sama kuin edellisen. Leveys luoteispäästä n. 136 cm, korkeus n. 180 cm; leveys kaakkoispäässä n. 70 cm, korkeus n. 105 cm.

Komerosta poistettiin 1800-luvun keltainen öljyväri sekä sen alta rappaus. Esille tuli slammausta, jonka alla paikoitellen oli 1700-luvun laastia sekä samaa laastia kuin edellisessä komerossa.

Pohjasta poistettiin kokonaan komeron luoteisreunasta yksi 1800-luvun tiilirivi. Muilta kohdilta pohja oli murtopintainen, mutta sitä peitti tasoittava rappaus.

Tiilien koko oli: 29 x 13 x 9 cm.

K Ä Y T Ä V Ä 17 a.

Henrik Lilius

3.6.-9.3. 1959.

KÄYTÄVÄ 17 a:n kaivauksessa voidaan erotta seuraavat vaiheet:

- I 1800-luvun täytekerroksen poisto.
- II Murtopintaisen täytemuurauksen poisto.
- III Näkyviin tulleiden holvien puhdistus täytemuurauksesta (sekä niiden kuvaus)
- IV Portaiden kaivaus.

I 1800-luvun TÄYTE:

- 14.5 Työt aloitettiin 14.5. 1959. käytävä 17 a:ssa poistamalla 1800-luvun täyte. Tämän alta tuli esille ilmeisesti vanhempi täytekeros. Se oli edellistä tummempaa ja sisälsi runsaasti AKANOITA. Tässä pinnassa oli kaksi eri pituista parrua (n. 3,5 ja n. 1,8m), molemmat koillis-lounaissuunnassa. Pitempi oli lahonnut koillis-päästään, jotavastoin lyhyempi oli säilynyt hyvin. Edelleen oli pinnassa runsaasti 7 - 40 cm:n mittaisia kiviä. - Tämä pinta mitattiin ja valokuvattiin (vrt. tutkimuspiirros ja valokuvat).

II MURTOPINTAISEN TÄYTEMUURAUKSEN POISTO:

- 3.6. Työtä jatkettiin poistamalla edellä kuvattu akanoita sisältävä täyte. Kerros on n. 2 - 3 cm:n paksuinen, jolloin täyte muuttui puhtaaksi hiekaksi. Tätä ohutta hiekkaa oli n. 5 cm:n paksuinen kerros.

Tässä vaiheessa ilmeni, että länsinurkassa olevan aukon alapuolella oli myös aukko, jonka takaseinä oli umpeenmuurattu täytelaastilla. Muu täyte tässä kohdassa sisälsi runsaasti jyviä, tiilen- ja hiilensiruja.

Koillisseinän jäljelläolevasta osasta löytyi kourumainen laastinauha, joka voisi olla lattialista (vrt. piir. I,2). Samanlainen listanpätkä oli myös koillisseinän länsinurkassa olevan aukon al-

la (vrt. piir. I,1). Tämä kourulista näytti olevan slammauksen peitossa. Molemmat listat olivat kuitenkin eri tasoilla. Edellisen laastista päätellen voisi tässä olla kysymys 1700-luvun lattiapinnasta.

Luoteisseinän alaosassa tavattiin korjaus 1800-luvulta. Se käsitti ainoastaan yhden tiilikerroksen. Tiilien koko oli 27 x 13,5 x 7 cm (vrt. piir. II).

Kun oli poistettu edellä kuvattu hiekkakerros, paljastui sen alta täytemuurausta, jossa oli runsaasti erikokoisia kiviä. Laasti oli paikoitellen haurasta ja sisälsi runsaasti kalkkijyviä, samoin kuin pieniä kiviä. Laastia ei kuitenkaan löytynyt n. 65 cm:n levyiseltä kaistalta kaakkoisseinästä luoteisseinään päin lukien. (vrt. piir. III).

Edettäessä luonaisseinää kohti alkoivat suuret kivet tulla harvinaisemmiksi. N. 190 cm:n päässä koillisseinästä alkoi vyöhyke, jossa oli pieniä kiviä ja harvinaista muurausta.

Käytävän kaakkoisseinästä paljastui n. 20 cm koillisseinän yläpinnan alapuolelta n. 15 cm:n levyinen tiililista, joka jatkui lounaisseinään. Listan korkeus oli n. 10 cm, mikä korkeus saatiin poistamalla hiekka parrujen ja listan väliltä. Tällöin saattoi todeta, että tiililistan alareuna kulki samassa tasossa parrujen alareunan kanssa. Eräin kohdin oli rappaus säilynyt ja sen paksuus oli n. 3 - 4 cm. Laasti oli savipintaista haurasta ja väriltään vihertävää. Tiililistan ja parrujen väliin muodostunut rako on ilmeisesti syntynyt siten, että parrut ovat siirtyneet ulospäin (vrt. piir. IV).

Parrut poistettiin tämän jälkeen.

4,6. Kaivausta jatkettiin. Lattian keskivaiheilla paljastui 5:n kivien ympäröimää laastia, jonka yläpinta oli musta. Muuten laasti oli valkeaa ja haurasta. Tämän alta löytyi kourun muotoinen muu-

rauspinta kahden kiven välistä. Mustapintaista rappausta löytyi myös n. 115 cm koillisseinästä ja n. 80 cm lounaisseinästä ja sen halkaisija oli n. 20 cm.

Tässä vaiheessa paljastui kaksi holvinlakea, luoteisseinän tynnyriholvin jäännös sekä länsiosassa seinää alas vievät rappuset.

III NÄKYVIIN TULLEIDEN HOLVIEN PUHDISTUS:

5.6. Holvien laet puhdistettiin täytemuurauksesta, joka sisälsi kiviä, tiilenpalasia sekä ohutta hiekkaa.

Seuraavassa kuvataan:

A. Koillisseinää lähinnä olevan ikkunan holvilaki.

B. Välitäyte a.

C.1. Sisäänkäytävän holvilaki.

2. Luoteisseinässä paljastunut holvin jäte.

D. Välitäyte b. (vrt. piir. V)

A. KOILLISIKKUNAN HOLVILAKI:

Holvilaen koillisreunan edessä (koillisseinästä katsottuna) n. 121 cm:n päässä koillisseinästä oli vinosti asetettu tiilirivi, jonka yläpinnan kaltevuus vaakatasossa oli n. 30° . Tiiliä oli kolme perättäin ja rivi päättyi n. 122 cm:n päähän kaakkoisseinän ulkopuolesta. Tiilien koko oli: 28 x 14 x 10 cm.

Varsinainen tynnyriholvin muotoinen holvilaki alkoi tämän tiilitason takaa ja tuli samaan vertikaaliseen tasoon ikkunan koillisreunan kanssa. Tämä varsinaisen holvilaen etäisyys koillisseinästä oli n. 136 cm. Kaivauksen tässä vaiheessa vaikutti silmä kuin holvilakea olisi vain 3:n juoksutiilen verran luoteisseinästä, joista vain kaksi oli koko matkan näkyvissä. Kaakkoisseinän ulkolaidasta lukien olivat tiilet päästään n. 152 cm päässä siitä. Muu alue oli vielä suurikivisen täytemuurauksen peitossa.

Holvilaen korkein kohta oli n. 25 cm koillisseinän yläpintaa alempana. Tiilien koko oli: 28,5 - 28 x 14,5 - 14 x 10 cm.

Laasti oli valkeaa ja lujaa ja sisälsi pieniä kiviä.

B VÄLITÄYTE a:

Holvin A lakea ei vielä oltu kokonaan puhdistettu, joten sisäänkäytävän ja holvilaen A väliin jäi alue, jossa vielä oli suurikivistä täytemuurausta. Se alkoi n. 256 cm:n päässä koillisseinästä.

N. 19 cm:n päässä holvilaen korkeimmasta kohdasta oli piirros VI:n osoittaman muotoinen tiilirakennelma, jonka luoteispää meni 5 cm holvin kaakkoisreunan päälle. Rakennelman alareuna oli suunnilleen holvin lakipisteen tasolla. Sen vaakasuora etäisyys lakipisteestä oli n. 20 cm. Rakennelman kaakkoisreunan etäisyys kaakkoisseinän ulkoreunasta oli n. 125 cm, mikä väli täytemuurauksen peitossa. Rakennelman yläpinta oli samalla horisontaalisella tasolla kuin edelläkuvattu (piir. I,2)lattialista, joten, jos tässä on ollut lattiapinta, on kysymys samanaikaisesta rakennelmasta.

5.1. SISÄÄNKÄYTÄVÄN HOLVILAKI:

Sisäänkäytävän holvilaki oli kuten edellisenkin muodoltaan pyörökaarinen. Se kulki pituudeltaan halki koko käytävän, mutta jakaantui käytävän pituussuunnassa kulkevan seinämän ansiosta kahteen osaan. Ensimmäisen osan pituus luoteisseinästä oli 67 cm, lakipisteen korkeus n. -46 cm kaakkoisseinän yläpinnasta.

Tiiliseinämän laveys oli n. 30 cm, jonka jälkeen holvilaki jatkui. Tämä osa oli kuitenkin edellistä matalampi, lakipisteen korkeus oli -52 cm kaakkoisseinän yläpinnasta, sekä myös pitempi kuin edelläkuvattu holvilaen osa. Tämän pituus oli n. 102 cm kaakkoisseinästä. Tiilet oli asetettu pituussuuntaan (juoksu tiilen asema) ja kapein puoli ylöspäin. Tiilien koko oli 29 x ? x 9 cm.

Holvi oli ohut ja vaikutti heikolta.

Kaakkoisseinän vieressä kulki n. 17 cm:n levyinen nauha seinän s suuntaisena. Tässä tiilet olivat poikittain.

Tiiliseinämä kulkee siis 30 cm:n levyisenä 67 cm luoteisseinäs-
tä, - 37 cm kaakkoisseinästä, sen yläpinnasta. Vastaavalla koh-
dalla on holvin alapinnassa markeerattu tiiliseinämää vastaava
rakennelma, johon on ilmeisesti kysymys jostain tukirakennelmästä.
Yläpinnassa näytti tiiliseinämä jatkuvan lounaisseinää kohti alu-
eelle, jota ei vielä ole kaivettu.

C 2 LUOTEISSEINÄSSÄ PALJASTUNEET HOLVIN JÄÄNNÖKSET:

Luoteisseinässä paljastui tynnyriholvin jätteitä. Sen lakipiste
oli + 27 cm:n päässä kaakkoisseinän yläpinnasta. Holvin alaosa
oli säilynyt niin, että saattoi havaita sen pituuden rajoittuvan
yllä mainittuun tiiliseinämään (siis 67 cm). Holvi C 1:n nähden
tämä oli suoraan sen yläpuolella, joten lakipisteet sattuiivat
samalle pystysuoralle. Kysymyksessä on ilmeisesti holvi, joka on
rikottu ja matalemmalle on tehty sen sijalle uusi holvi.

Holvin rakenne käsitti kaksi tiilikerrosta, joista ylemmässä
tiilet oli asetettu lappeelleen ja alemmassa kyljelleen (vrt. piir.
VII). Tiilien koko oli 28 x 14 x 9 cm. Laasti oli lujaa, valkeaa
ja pieniä kiviä sisältävää, se oli 1300-luvulta.

Holvin lounaispää oli täytemuurauksen peitossa.

D VÄLITÄYTE b:

Välitäyte b koostui eriaikaisista kivistä, laastista sekä ohues-
ta hiekasta.

V PORTAIDEN KAIVAUS:

Kaivausta aloitettaessa todettiin, että aikaisemmin avatun
käytävän aukon alapuolella oli portaat, jotka kuuluvat yhteen

aikaisemmin löydettyjen kanssa. Niitä erotti vain 1700-luvun täyte ja umpeenmuuraus.

Portaat sijaitsivat lounaisseinästä n. 29 cm:n päässä, n. 30 cm 1700-luvun umpeenmuurauksen alapuolella. Portaiden leveys oli n. 71 cm tähänastinen syvyys n. 82 cm. Portaiden sivustat olivat tasaisia, huolellista tiilimuurausta. Sikäli kuin nyt esillä olevasta osasta voi päätellä, oli limitys munkkilimitystä. Takaosa oli täytemuurauksen peitossa. Kivet olivat suuria, tiiltä ja harmaakiveä.

Askelmat olivat hyvin huonossa kunnossa. Askelma oli ilmeisesti koostunut kahdesta päällekkäin olleesta tiilestä sekä pituussuunnassa pitkittäisestä ja kahdesta poikittaisesta tiilestä.

Tiilet olivat tummanpunaisia, kooltaan n. 28 x 14 x 9 cm.

Laasti oli lujaa, valkeaa, ilmeisesti 1300-luvulta.

1. LUOTEISSEINÄ

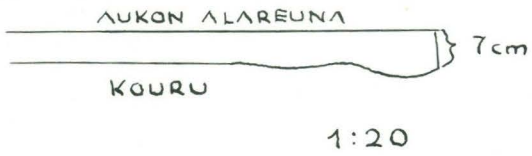

PIIRROS I



2. KOILLISSEINÄ

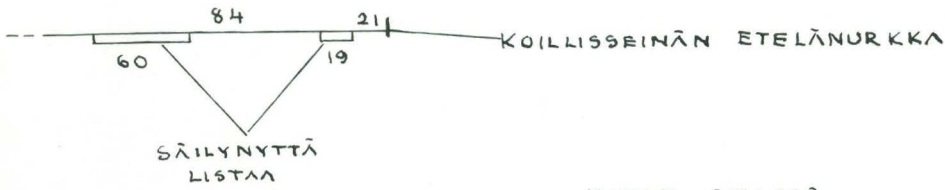

MITAT CM:SSÄ
1:50

LUOTEISSEINÄN ALAOSASSA TAVATTU KORJAUS - 1800-LUVULTA

PIIRROS II

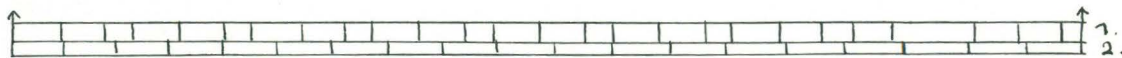

1. MUNKKILIMITYSTÄ, (TILLET 28 x 14 x 9).
2. ALAPUOLELLA OLEVA TIILIRIVI 1800-LUVULTA (TILLET 27 x 13,5 x 7).

MURTOPINTAINEN TÄYTEMUURAUS:

PIIRROS III

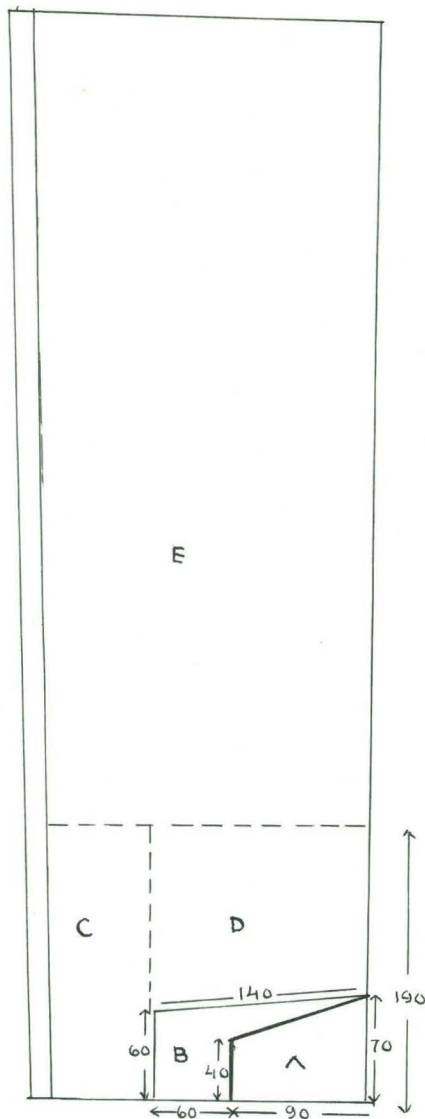

MITAT CM:SSÄ

1:50

- A. MUURAUS SUHTEELLISEN TASAISTA JA LUJAA. TASON KORKEUS KOILLISSEINÄN YLÄPINNASTA N. 19 CM
- B. MUURAUS HAURASTA JA EPÄTASAISTA
- C. ETURÄÄSSÄ HIEKKA TÄYTETTÄ
- D. SUURIKIVISTÄ TÄYTETTÄ, JOSSA OLI KÄYTETTY VÄHÄN LAASTIA
- E. ALUE, JOSSA TÄYTE OLI PIENIKIVISTÄ JALAASTI HAURASTA

TIILINAUMAN SUHTEESTA:

PIIRROS IV

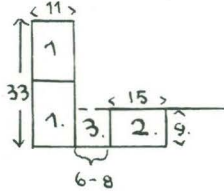

1. PARRUT
2. TIILILISTA
3. SYNTYNYT VÄLI

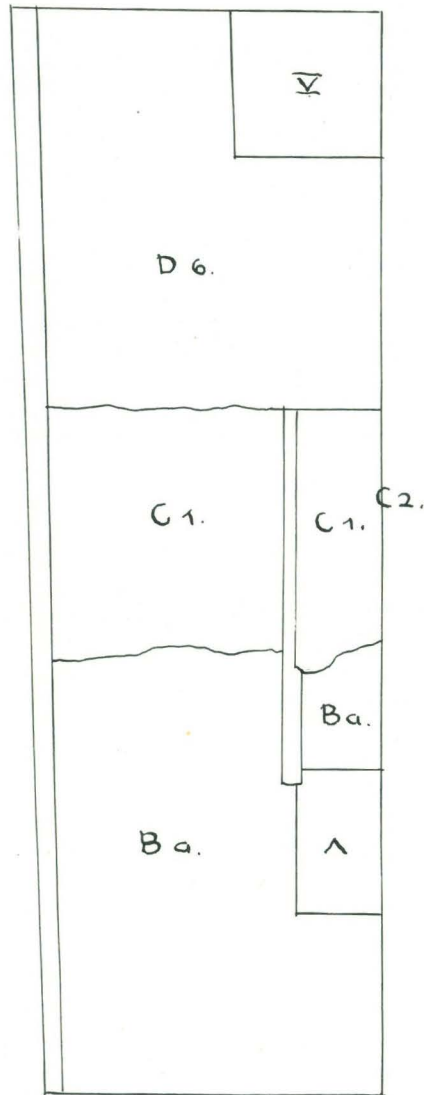

- A. KOILLISSEINÄÄ LÄHINNÄ OLEVAN IKKUNAN HOLVILAKI
- B. VÄLITÄYTE a.
- C. SISÄÄNKÄYTTÄVÄN HOLVILAKI
- D. VÄLITÄYTE G.
- V. PORTAAT

PIIRROS VI

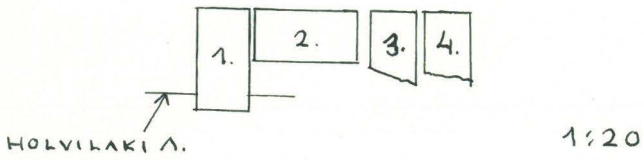

1. $27.5 \times 13 \times 10$
2. $28.5 \times 13 \times 9$
3. $2 \times 12.6 \times 9.5$
4. $2 \times 13 \times 9.5$; MITAT CM:SSÄ

LUOTUISSEINÄN HÖLVIN RAKENNE:

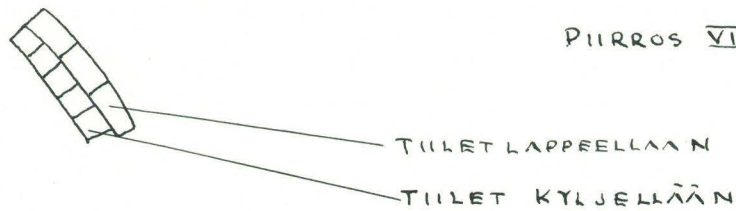

PIIRROS VII

TIILET LAPPEELLAN

TIILET KYLJELLÄN

HUONE 21:n PORTTAALIN YLÄ-
PUOLELLA OLEVA HOLVIJÄTE.

Henrik Lilius

18.6. 1959.

SISÄPUOLI

HUONE 21. Kaakkoisseinän porttaalin yläpuolelta löytyi holvijäte. Se oli h. 21 peittäneen holvin yläpuolella.

Luoteispuolella oli holvityven korkeus n. +9,05. Samalta korkeudelta kulki alaspäin holvin pieli luodin lo koillispuolella 30 cm:n levyisenä ulottuen aina nykyisen ikkunakomeron tasolle.

Koillispuolella h-tyvi oli korkeudella n. +9,20. Holvipieli oli tässä vain epäselvästi näkyvissä. Varmuudella siihen saattoi lukea kuuluvaksi vain 5 tiiltä.

Holvijätteen jänneväli oli n. 250 cm. Tässä vaiheessa poistettiin h-jätettä peittänyt täytekeros vain n. 50 cm molemmista päistä. Lounaispäässä holvi käsitti kaksi tiilikerrosta, alempi lappeellaan, ylempi kyljellään olevia tiiliä. Koillispäässä oli vain yksi rivi kyljellään olevia tiilejä.

Tiilien koko: ? x 15 - 13 x 10 - 9 cm.

Laasti valkeaa, ja se sisälsi runsaasti kalkkijyviä.

ULKOPUOLI

Ulkopuolelta näkyi sama holvi kukkotornin kaakkoisseinässä korkeudella +9,05 nurkasta n. 20 cm:n päässä olevasta vinottaisesta tiilestä ja sen alla olevasta kiilan muotoisesta tiilestä. Kysymyksessä on ilmeisesti holvin tyvi.

Seinän luoteispuolella erottui holvin pieli suurena halkeamana muurauksessa.

(vrt. tutkim. piir.)

P O R T A A T 22 a.

Knut Drake

1959.

Portaat 22 a

26/6-59.

Portaiden ylätasanteen jäännösten tutkiminen:

Portaiden 22 a yläpäässä oli v 1957 (vrt. v:n 1957 muistiinpanoja) tullut esiin jäännöksiä portaiden ylätasanteesta ja huoneeseen 41 päin johtavista askelmista. V. 1958, kun purettiin h. 42 lattia, tulivat jäännökset kahdesta luoteeseen päin johtavasta askelmasta näkyviin. Varsinaisen kahteen suuntaan nousevien askelmien välillä olevan tasanteen pohjana oli epämääräistä osittain tiilenpaloilla 1700-luvun loppupuolen muurauskalkilla tiilensiruja sisältävällä laastilla muurattu ala. Tiilet olivat keskiaikaisia. Samalla laastilla, mutta uusilla 1700-luvun tiilleillä on muurattu portaiden alapään säilyneet askelmat, sekä h. 42 päin nousevat kahdet askelmat. Tasanteen 1700-luvun muuraus, joka muodosti n. 15 cm paksun kerroksen, poistettiin.

rt. 22.13/2 Piirros 1.

Poistetun 1700-luvun muurauksen alta tuli näkyviin n. 10 - 15 cm paksu muurauskerros, joka muodostui muutamasta luonnonkivestä ja hiililaastista. Muurauksen yläpinta oli tasainen ja kulunut. Samalla laastilla on huoneeseen 41 päin johtavat askelmat muurattu, sekä portaiden lounaisseinän alaosa tasoitettu. Hiililaastimuurauskerros poistettiin tasanteen kohdalta. Piirros 2.

Poistetun muurauksen alla oli ohut irtotäytekerros, jossa oli runsaasti akanoita. Tämän kerroksen alla oli toinen täytekerros, jossa oli runsaasti hiiltä ja tuhkaa. Sama täyte oli myös alla olevan harmaakivimuurauksen rivien välissä. Irtonainen täyte poistettiin. Esiintulleen seinän harmaakivinen muurisydämen yläpinta oli nokinen ja laasti hapraantunut tulen vaikutuksesta. Tutkimukset keskeytettiin tähän.

PORTAAT 22a.

PORTAIDEN YLÄTASANTEEN JÄÄNNÖSTEN TUTKIMINEN

PIIRROS I

POISTETTU 1700-LUVUN MUURAUS

LEIKKAUS:

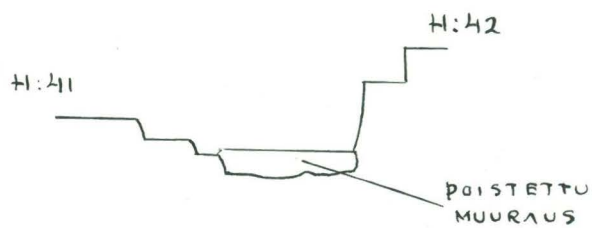

PIIRROS II

POISTETTU HILILAASTIMUURAUS

LEIKKAUS:

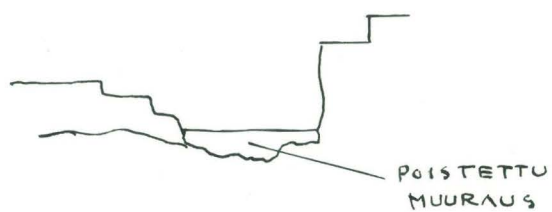

H U O N E 25.

Henrik Lilius

9.8. 1959.

HUONE 25 ja HUONE 34:n välisen poistetun välikattotason ylä- ja alapuolelta huoneiden lounaisseinästä poistettiin 1800-luvun reveleerausmuurausta.

Tiilet olivat 10 cm:n paksuisia.

Laasti oli 1800-luvun harmaata, kalkkijyväistä laastia.

Limitys oli epäsäännöllistä. Tiilet etupäässä kyljellään.

Reveleerausmuurauksen alta paljastui epäsäännöllinen muurauspinta, jossa oli useita pieniä nauloja pystyssä (limeisesti van-
kilan aikaisia).

Tiilet:

29 x ? x 9,5 cm

28 x ? x 8 "

? x 15 x 8,5 "

? x 14 x 8 "

Laasti valkeaa ja erittäin kalkkipitoista.

Limitys epäsäännöllistä.

H U O N E 25. (lattia)

Knut Drake

-59.

Huone 25.

21/9 -59.

Lattian tutkiminen,

Lattian tutkiminen aloitettiin poistamalla n. 2,5 cm:n paksuinen pikikerros ja huoneeseen 24 johtava oviaukon edessä oleva porrasaskelma, joka koostui piellä päällystetystä parrunpätkästä. Pikikerroksen alla oli tiililattia. Tämä koostui suurimmaksi osaksi 27,5 x 13 x 6 cm:n kokoisista tiileistä, jotka oli asetettu kyljelleen hienoon hiekkaan ilman laastia. Lukuunottamatta poistettujen rautaportaiden alle jäävää osaa olivat tiilet varsinaisessa huoneessa lounais-koillissuunnassa. Luoteiseen johtavassa ovikäytävässä tiilet olivat kaakkois-luoteissuunnassa. Poistettujen portaiden alimman sakelman ja keskipilarin alla oli osittain keskiaikaista osittain 1800-luvun tiileistä muurattu seinämä. Tämän seinämän luoteispuolella lattiatiilet olivat kaakkois-luoteissuunnassa. Kaakkoisseinän vieressä lattiatiilet oli osittain koottu lappeellaan olevista tiileistä.

Rautaportaita tehtäessä 1800-luvun lopussa on tämä lattia tehty 1700-luvun loppupuolen tiileistä.

Tiililattia poistettiin. Samoin poistettiin sen alla ollut 5-6 cm:n paksuinen hiekkakerros seulomatta. Luoteeseen johtavanssa ovikäytävässä oli hiekan alla epätasainen harmaakivimuurauspinta. Huoneen puolella oli hiekan alla tummaa täytekerrosta (muraa, hiiltä luita ym.). poistettujen portaiden alla ollut seinämä todettiin 1800-luvun tukimuuraukseksi.

Tutkittiin ensin tukimuurin luoteispuolelle jäävän n. 120 cm leveän osan huoneesta käsittävä alue. Todettiin, että tukimuurin vieressä oli pohjaan asti menevä 30 - 40 cm leveä

kerros uutta täytettä. Tästä luoteeseen +4.50 tasosta alaspäin oli runsaasti hiiltä sisältävää vanhempaa täytettä. Tämän täytteen pinnassa oli lounaisseinän vieressä parrunjäännös. Täytteessä oli selvästi havaittavissa eri kerrostumia. Päällimmäisessä, lounaisseinän vieressä olevan parrunjäännöksen alapuolella n. 5 cm:n paksuinen hiilikerros, tämän alla n. 20 cm paksu murakerros, tämän alla n. 5 cm:n paksuinen kerros, jossa oli mädäntyneitten lankkujen epämääräiset jäännökset. Alimpana, harmaakivisen tasoitusmuurauksen päällä oli n. 15 cm:n paksuinen savihiekkaa sisältävä muratäytekerros.

Portaiden alla olleen tukimuurin kaakkoispuolella oli uutta täytettä pohjaan asti n. 80 cm leveällä alueella. Tästä kaakkoon oli samantapaiset vanhat täytekerrokset kuin tukimuurin luoteispuolella. Koska pohjan tasoitusmuuraus kaakkoispuolella oli korkeampaa kuin luoteispuolella olivat kerrostumat täällä ohuimmat. Alimmassa kerrostumassa oli tällä puolella runsaasti kalkkijyviä.

Täytteet poistettiin ja seulottiin tarkkaan. Löydöistä mainittakoon hopeinen sinetti. (Löydöt ovat)

Vrt. tutk. piir. 22.141.

HUONE 26:n KAAKKOISSEINÄN
LOUNAISIKKUNA ja LOUNAIS-
SEINÄN KOMERO.

Henrik Lilius

9.8. 1959.

18.8. 1958.

HUONE 26. Kaakoisseinämän lounaispuoleisen ikkunakomeron yläpuolella olevaa 1800-luvun muurausta poistettiin ikkunakomeron levyiseltä ja 95 cm:n korkuiselta alueelta koko seinän paksuudelta. Sekä huoneen 26 että sisäpihan puolella oli seinässä säännöllinen tiiliverho, joiden välillä oli täytemuurausta.

Tiiliverhojen tiilet:

29,5 x 15 x 7 cm

29,5 x 14 x 6,5 "

22 x 11 x 5,5 "

Limitys RENESSANSSILIMITYSTÄ. Laasti 1800-luvun harmaata laastia.

Täytemuuraukseen oli käytetty tiilenpalasia, joista osa 10 cm paksuja, osa 5 - 6 cm paksuja. Laasti oli 1800-luvun harmaata, kalkkijyviä sisältävää laastia, jonka lisäksi esiintyi vihertävää laastia, joka myös sisälsi kalkkijyviä.

Avatusta aukosta paljastui 1700-luvun ikkunakomeron jäännökset. Ne olivat kokonaan slammauksen peitossa, ja slammauksen alla oli 1700-luvun savilaastia.

Ikkunakomeron leveys oli juone 26:n puolella 160 cm, ja se kapeni sisäpihalle päin ollen ulkoreunastaan vain n. 86 cm. Ikkunakomeron korkeudesta ei voitu saada määriteltä, sillä se oli rikkoutunut alapuolella olevan ikkunamuurauksen johdosta 1800-luvulla. Komeron holvi laski kuitenkin sisäpihalle päin.

Pieliin muurauksesta ei saatu selvyttä, koska se oli slammauksen peitossa.

HOLVIN kaari oli segmenttikaarinen. Tiilet, joita ooli käytetty, olivat 1700-lukua vanhempia.

? x 15 x 10 cm

? x 14 x 10 cm.

mahd. piilenjäännökset.

1700-luvun ikkunapieletnpeittivät keskiaikaisen ikkunan.

HUONE 26. Luonaisseinästä poistettiin 1800-luvun öljyväri-
maalaukset ja sen alla ollut rappauskerros samalta ajalta.

Seinän kaakkoispuolelta n. 44 cm päässä huoneen etelänur-
kasta paljastui komero, joka oli 1800-luvun umpeenmuurauk-
sen peitossa.

Tiilien koko:

29,5 x ? x 7 cm

28 x ? x 7 "

Joukossa oli myös harmaakiviä.

Laasti tavanmukaista 1800-luvun laastia.

Umpeenmuuraus poistettiin.

Komero oli suhteellisen hyvin säilynyt. Sen leveys oli n.
61 cm, syvyys n. 160 cm. Kaaren lakipisteen korkeus oli
n. 130 cm ja pielen korkeus n. 109 cm.

Komeron pihja ei ollut säilynyt, mutta sen paikan saatoi
havaita ehjän kaakkoispielen avulla.

Komero oli kauttaaltaan slammauksen peitossa.

Tiilien koko:

29 x 14,5 x 10 cm.

Laasti valkeaa ja kalkkipitoista.

Komero on siis ilmeisesti keskiaikainen.

Edellisen komeron alapuolella n. 31 cm lattian yläpuolella
n. 20 cm huoneen etelänurkasta oli PARRUKOLO,,joka lävisti
koko seinän. Se oli huone 26:n puolella muurattu umpeen
1700-luvun laastilla, mutta huone 25:n puolella 1800-luvun
laastilla.

Kolon korkeus oli n. 50 cm ja sen leveys n. 26 cm.

Huone 25:n puolella n. 21 cm seinämän ulkopinnasta oli kolon pohjan luoteisreunassa n. 17 x 17 cm:n suuruinen kolo, jonka luoteis- ja koillisreuna olivat tasaisen rappauksen peitossa. Kolo oli erittäin syvä.

PARRUNKolosta löytyi lyhytvartinen PUULUSIKKA; niinestä punot-
tu NARUNPÄTKÄ ja hiiltynyt, kourumainen esine (mahd. liitupiip-
pu).

HUONE 26 1700-LUVUN IKKUNAKOMERON JÄÄNNÖKSET:

PIIRROS I

1:50

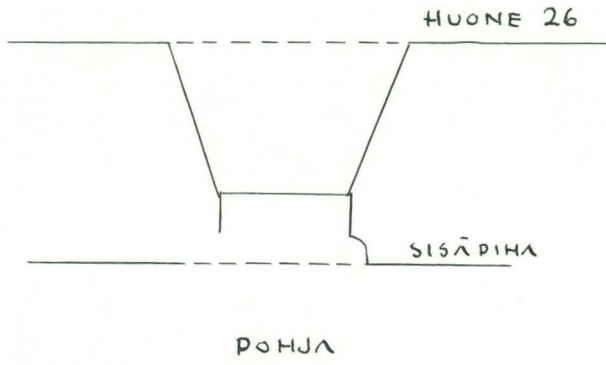

H. LILJUS

10.8 1959.

H U O N E 26.(lattia)

Knut Drake

Antero Sinisalo

-59.

Syyskuu -59.

Poistettiin lankkulattia. Kaako-luodesuuntaiset lankut oli kiinnitetty koillis-lounassuuntaisiin niskoihin, jotka puolestaan olivat lankkujen suuntaisten aluspuiden varassa. Poikittaiset lankut eivät ulottuneet seiniin, vaan pitkien seinien vierellä kulki seinien suuntaiset lankut. Poikittais-ten lankkujen päät ja pitkittäiset lankut olivat äärimmäis-ten niskojen varassa, jotka puolestaan oli sidottu kuudella sädepuulla seuraaviin niskoihin. Niskoja oli seitsemän, poi-kittaisia aluspuita viisi. Nämä kantavan osan muodostavat puut olivat osittain parruja osittain lankuista yhdistetty-jä. Toinen ja neljäs poikittaisista aluspuista pelkkiä lank-kuja.

Samalla poistettiin päällimmäinen täyterkerros (mura- ja lastutäyte), jonka varaan lattia oli rakennettu. Täyte ulottui lattialankkujen alapintaan, joten alustarakenne oli sen sisällä. Täyte poistettiin seulomatta.

Lankkulattian alaan kuului itänurkassa oleva uuninpohja, joka on koillisimman poikittaisen aluspuun päällä. Uunin mitat 125 x 110 cm.

25/9 -59.

Huone 26.

Lattian raivaus.

Kun viimeiset lattian parrut oli poistettu, jatkettiin täyteen poistamista. Lähinnä parrujen alla oli n. 10 cm:n paksuinen kerros samanlaista täytettä kuin oli parrujen välissä. Tämäkin kerrostuma poistettiin seulomatta. Seuraavana oli kovempi tummempi täytekeros (muraa, hiiltä, tiilen- ja laastinsirpaleita). Tätä kerrosta ruvettiin varovasti poistamaan seuloen. Heti tämän kerroksen yläpinnan alapuolella n +4.40) tuli näkyviin jonkun vanhemman lattian jäännökset. Nämä käsittivät 7 huoneen poikkisuuntaan ja yksi huoneen pituussuuntaan kulkevat erittäin lahot parrunkappaleet, 1-2 cm pitkät. Näistä kappaleet 1, 2, 5, ja 6 näyttävät olevan alkuperäisillä paikoillaan, 8 oli todennäköisesti 6:n jatkoa, 3 ja 4 olivat ehkä sekundäärisesti joutuneet paikoilleen. Kappale 7, joka oli huoneen pituussuunnassa, oli 8:n alla (yläpinta n +4.23). Sitä paitsi oli vähäiset jäännökset yhteen poikkiparrun päähän kaakoisseinän vieressä № 9. Nämä parrunkappaleet poistettiin valokuvaamisen ja mittauksen jälkeen. Paitsi näitä vaakasuorassa olevia parrunjäännöksiä löytyi luoteis-, koillis- ja kaakoisseinän vierestä alempana olevaan täytteeseen upotettujen parrujen jäännökset. Luoteisseinällä oli 2:n, koillisseinällä 1:n ja kaakoisseinällä 4:n parrun jäännökset. Toinen luoteisseinän viereisistä parruista oli 20 x 30 cm halkaisijaltaan ja sijaitsi 3,5 m huoneen pohjoiskulmasta. Se oli huolellisesti kääritty suojaavan tuonikerroksen sisään. Heti tämän parrun koillispuolella oli vähäiset jäännökset toisesta parrusta. Koillisseinän parru oli vain 15 x 17 ø ja oli 35 cm seinästä irti.

Kts. tutkim.
 irr. №

Luoteisseinästä se oli 65 cm:n päässä. Sen lounaisreuna oli samassa linjassa kuin koillisseinän edessä olevan tiilimuurauksen etuteuna. Kaakkoisseinän vieressä oli 4 pystypuuta. Näistä oli yksi (№15), joka oli 5,5 m koillisseinästä, samassa suunnassa kuin parrut. № 15:n jäännökset olivat hyvin vähäiset. Toinen kaakkoisseinän parruista oli 20 cm seinän edessä ja 3,15 m koillisseinästä. Parrut 12 ja 13 olivat vierekkäin 2 m koillisseinästä. Parrut oli yhdistetty toisiinsa lujalla tuohikerroksella. Huoneen itäkulmassa, 40 cm koillisseinästä 11 cm kaakkoisseinästä löytyi 35 x 35 x 11 cm kokoinen tiili irrallisena suoraan laastitasoituksen päältä + 4.10 korkeudella.

4/11.

Huone 26. Länsikulman lämmityslaitte.

Huoneen 26 länsikulmassa tuli heti päällimmäisen täytekerroksen alta näkyviin tiilimuuraus, joka kaikista päättäen muodostaa tällä paikalla olleen lämmityslaitteen - hypocaustin - jäännöksiä. Tiilimuuraus on 2,40 m pitkä, huoneen pituussuuntaan, ja 2,15 m leveä. Sen yläpinta on +4,30 - +4,50 korkeudella. Yläpinnassa on T-muotoinen syvennys, jonka 80 cm leveä varsi jatkuu seinän läpi lounaaseen, ja jonka suunnilleen yhtä leveä poikkiosa on n. 1 m:n päässä lounaisseinästä. Syvennyksen varsiosan reunat ovat kovin mustunutta ja palanutta tiilimuurausta. Nämä reunat kallistuvat toisiaan kohti ja ovat jäännöksiä holvatusta tulipesästä. T-syvennyksen poikkiosa on todennäköisesti tehty huoneen poikkisuuntaan menevän lattiaparrun tähden.

2/11 -59.

Huone 26. Lattia.

Parrunjäännösten tason alapuolelta, siellä olleista "tumista" täytteistä löytyi huomattava määrä rahoja, pronssi-esineitä ym. (Löytönumerot). Täytekerros oli erittäin epätasainen, 10 - 50 cm. Sen alta tuli näkyviin kerrostuma pieniä, nyrkinkokoisia ja vähän suurempia kiviä, joitten välissä on vaaleata savea tai laastinmurenaa ja joitten päälle oli siellä täällä kaadettu pehmeätä laastia.

H U O N E 27.

Hnerik Lilius

23.6. - 24.6. 1959.

HUONE 27 aikaisemmasta tutkimuksesta vrt. ANTERO SINISALON muistiinpanoja vuodelta 1954.

Välikatto poistettiin huoneiden 27 ja 36 välillä. Lattiapalkkeja oli kahdessa kerroksessa, joista alemmat olivat niin kapeita, että ne mahdollisesti ovat 1800-lukua vanhemmat. Edelleen poistettiin huonetta 27 kiertänyt kattolista.

Poistettiin saumoista 1800-luvun rappaus.

I KAAKKKOISSEINÄ:

Kaakkoisseinällä oli saumoja peittämässä 1800-luvun laastilla tehty slammaus. Tämän alta paljastui paikoitellen HIILILAASTIA (vrt, piir. I). - Muualla oli saumaus suoritettu erittäin lujalla valkealla kalkkipitoisella laastilla. - Huoneiden 27 ja 28 väliä ovikäytävän yläpuolella olevan suoran holvin muuraukseen oli käytetty 1800-luvun laastia saumoitukseksi .

Seinän luoteisimmassa osassa lattiapalkin kolossa oli kolon takaseinä 1700-luvun savilaastin peitossa. (vrt, piir. I).

Holvijätteen välillä olevan umpeenmuurauksen takana näytti olevan tasakattoinen komero, joka kuitenkin oli melkein kokonaan kattoonsa asti täytetty täytemuurauksella. Komeroon ei toistaiseksi kajottu.

II LOUNAISSEINÄ:

Lounaisseinän vanhimmassa rappauksessa oli käytetty samaa laastia kuin KAAKKKOISSEINÄSSÄ.

Huoneen etelänurkassa lounaisseinä alkoi kaartua sisään päin (vrt. piir. II). Vaikuttiksiltä, että olisi kysymys holvin jätteestä.

Kaartuvaa sisäpintaa on nyt yhteensä n. 70 cm, josta 30 cm oli näkyvissä alunpitäen ja josta n. 40 cm saatiin esille kaakkois-

seinän sisältä (vrt. piir. II). Seinäpintaa näytti jatkuvan syvemmälle. - Kaareva osa käsitti neljä päällekkäistä tiiliriviä, Kaikki JUOKSUTIILIÄ.

Poistettiin 1800-luvun uunimuurausta seinän kaakkoisosasta, mutta se ei selvittänyt asiaa.

Mitään vastaavaa kaartevuutta ei lounaisseinän muista osista löytynyt, joten voi myös olla kysymyksessä satunnainen seinän siirtyminen kuvattuun asentoon.

III LUOTEISSEINÄ:

Laasti oli samaa, mitä edellisessä seinässä oli käytetty.

IV KOILLISSEINÄ:

Koillisseinässä oli edellisen kaltaista laastia lukuunottamatta seinän keskivaiheilla sijaitsevaa ikkunakomeron pieliä ja sisäseinää, joina oli 1800-luvun , ilmeisesti korjausrappaus, Laasti oli harmaata ja sisälsi kalkkijyviä.

Pielimuuraus kohosi seinän muuta muurausta ulommaksi n. 2 cm. (vrt. piir. III).

HUONE 27 KALKKOISSEINÄ

PIIRROS I

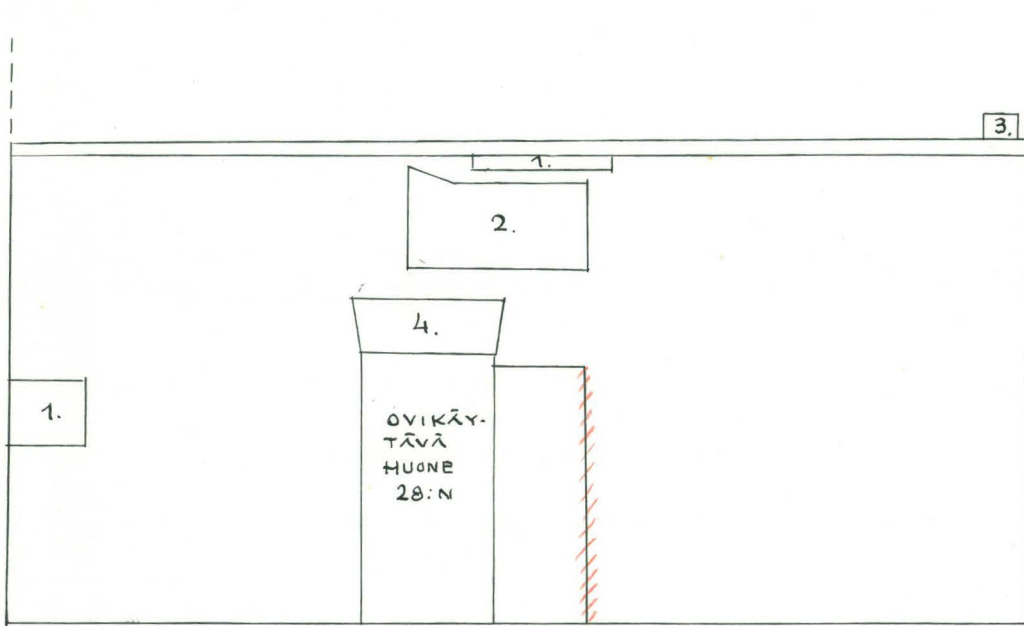

1. HIILILAASTIA
2. ERITTÄIN KALKKIPITOISTA LAASTIA
3. 1700-LUVUN LAASTIA KOLON TAKASEINÄSSÄ
4. 1800-LUVUN LAASTIA
- ▨ OVIUKON PIELI

(KUVASTA PUUTTUU HOLVIJÄTTEET
OVIUKON YLÄPUOLELLA).

LOUNAISSEINÄN KÄAREVA OSA KÄÄVÄMÄISESTI:

Piirros II

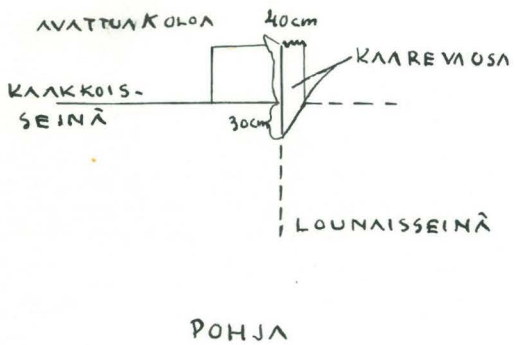
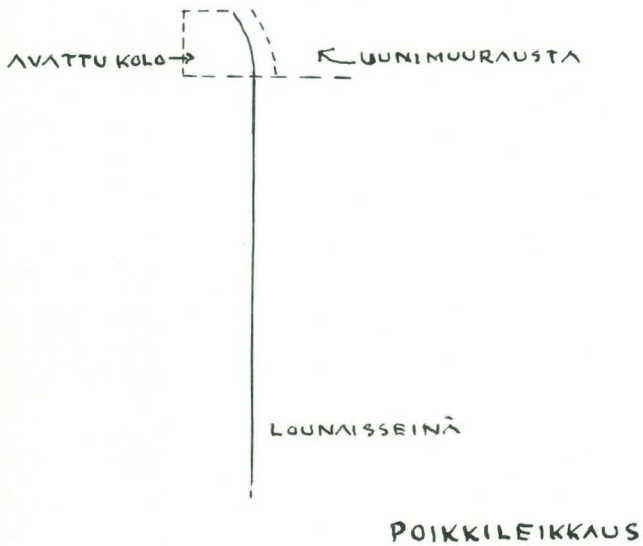

H. LILJUS
24.6 1959.

PIIRROS III

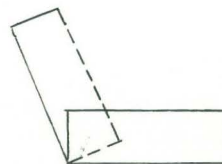
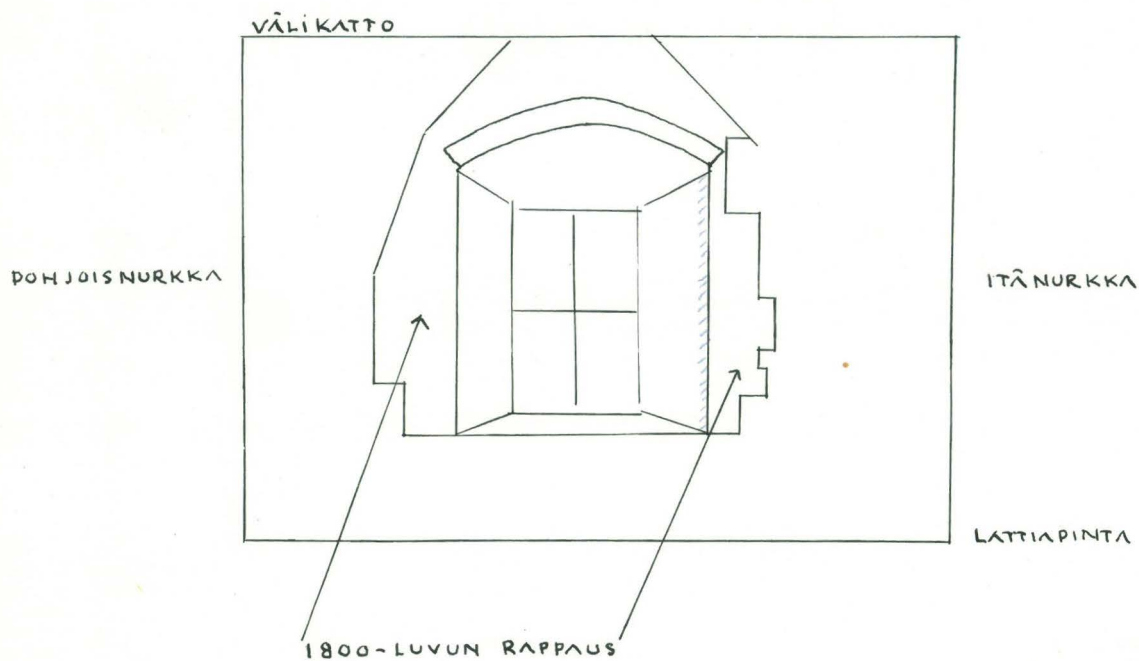

KAAVA IKKUNA KOMERON
 KAAKKOISEN SISÄKULMAN
 LIMITYKSESTÄ.
 (IKKUNAKOMERON MERKITTY

H. LILJUF

24.6 1959.

H U O N E 28.

Marraskuussa 1959.

Knut Drake.

Huone 28

9/11-59.

Koillisseinän kaakkoispuoleisen ikkunan holvimuurauksen yläpuolella oleva muutaman tiilen 1800-luvun muuraus purettiin ja havaittiin, että siinä oleva peltiputki (6cm ø) on muodostanut vankila-aikaisen kuivakäymälän ilmanvaihtotorven seinän läpi.

Koillisseinän mälempien ikkunoitten penkkien päällimmäinen 1800-luvun muuraus poistettiin. Nämä muuraukset käsittivät paitsi varsinaista vinoa ikkunapenkkiä, yhden tiilikerroksen. Poistettujen muurausten alta tuli näkyviin vanhempaa, mahdoll. myös 1800-luvun, tiilimuurausta.

Koillisseinän tiilimuurauksen alareunasta löytyi 6 luultavasti läpi muurin menevää parrunkoloa. Huoneen viimeisen lattian alla, koillisseinän keskellä oleva 1900-luvun alkuvaiheilta (?) peräisin oleva savukanavamuuraus poistettiin osittain. Savukanava on kuulunut huoneessa 13 olevaan uuniin ja johtanut h. 28 ulkoseinän läpi ja yhtynyt koillisfasaadissa olevaan peltiseen savutorveen.

18/11 Koillisseinästä löytyneistä parrukoloista poistettiin niiden suupuolella olevat myöhäiset umpeenmuutaukset ja tyhjennettiin ne irtotäytteestä. Parrukolojen täytteiden seulomisen yhteydessä löytyi:

H U O N E 28.

Henrik Lilius

10.8. 1959.

18.8. 1959

Antero Sinisalo

Syyskuu -59.

HUONE 28 Poistettiin 1800-luvun lattia sekä lattiaparut. Välitöytteen poistaminen yhteydessä paljastui sen alta kaksi eri väliseinää jätettä sekä kaksi eri tiililattiaa (vrt. piir. I).

Väliseinä I kulki koillinen-luonas-suunnassa poikki koko huone 28:n. Sen kaakkoisreunan etäisyys huoneen kaakkoisseinästä oli n. 180 cm. Seinän jätteen leveys oli n. 100 cm. Seinänjätteessä oli molemmilla reunoilla tasainen muuraus, ja niiden välillä oli täytemuurausta, jossa oli sekaisin pieniä harmaakiviä ja tiilenpalasia.

Tiilien mittoja:

29 x 14 x 10 cm

29 x 13 x 9,5 "

28 x 15 x ? "

26 x 14 x ? "

Limitys oli MUNKKILIMITYSTÄ.

Laasti oli valkoista.

Seinän jätteen kaakkoispuolella oli matalampi n. 30 cm:n levyinen tiilirakennelma, jossa päällimmäisenä oli pitkitäin olevia irtonaisia tiiliä, jotka olivat epäsäännöllisesti. Näiden alla oli säännöllinen saman levyinen tiilirakennelma.

Tiilirakennelman kaakkoispuolella oli vinosti kulmittain oleva parru, joka jatkui väliseinä II:n sisään. Parrun lounaspää oli hiiltynyt.

Väliseinä II oli kohtisuorasti väliseinä I:ä vastaan n. 320 cm koillisseinästä. Sen leveys oli n. 65 cm.

Tiilimittoja:

31 x ? x 9,5 cm
28,5 x ? x 10 "

? x 15 x 10 cm

? x 13 x 9 "

Limitys oli MUNKKILIMITYSTA

Laasti ruskehtavaa ja paikoitellen valkoista.

Väliseinät I ja II eivät olleet muurausliitteessä.

Väliseinä II nousi luoteispäässään väliseinä V:n kaakkoispuolella olevan matalan tiilirakennelman päälle. Molemmat edelliset seikat osoittavat, että väliseinä II on SEKUNDÄÄRINEN.

LATTIAPINTA I käsittää väliseinä I:n kaakkoisseinän ja väliseinä II:n koillisreunojen yläpuoleisen osan. Se oli säilynyt suhteellisen hyvin, joskin lattian keskikohta oli painunut reunoja matalammalle, koillinen - lounainen - suunnassa, ja sen koillispäässä oli ylöspäin kaartuva osa.

Tiilimittoja:

30 x 12,5 x ? cm

32 x 12,5 x ? "

Tiilet olivat kaikki lappeellaan.

Laasti oli samaa kuin väliseinä II:ssa, saumat olivat sileät.

Laastista päätellen voisivat väliseinä II ja lattiapinta olla samanaikaisia.

LATTIAPINTA II muodostui lattia I:n lounaispuolelle (vrt. piir.I).

Lattia oli erittäin huonossa kunnossa. Tiiliä oli vain n. 110 x 150 cm:n alueella (vrt. piir. A) ja nekin olivat rikkonaisia.

Tiilimittoja:

27 x 14,5 x 10 cm

? x 14 x 10 "

Laasti harmahtavaa.

Tämän alla oli lankkulattia, jossa lankut olivat koillinen -lounais-

suunnassa. Lattiapinta kohoaa lounaaseen päin ja lepää parrun päällä (21 x 22,5), joka kulkee 10 cm:n päässä luoteisseinästä. Tähän pintaan oli viemäriputki asennettu ja silloin sahattu eteläosaan suuri aukko (vrt. piir. B).

Lautapinnan alapuolella oli lattiatäytettä.

VÄLISEINÄ II:n luoteispuolella jatkettiin kaivausta. Täällä oli p päällimmäisenä kerros, joka sisälsi hiekkaa ja puunsilppuja., tiilen- ja laastinpalasia. Lounaisseinän vieressä oli n. 30 cm:n levyinen kaista, jossa laasti oli hyvin kiinteää ja muodosti lujan pinnan.

Huoneen länsinurkasta poistettiin 1800-luvun uunin pohjamuuraus. Sen suuruus oli n. 75 x 115 cm, ja yläpinnan korkeus n. +4,5 m. Perusmuurauksessa oli päällimmäisenä ohut laastikerros (1800-luvun laastia), jonka alla oli tiilimuurausta. Tiilien alla oli epä-säännöllistä harmaakivimuurausta.

Yläpuolella kuvatun rakennustäytekerroksen poistamisen yhteydessä paljastui sen alta tumma, hiiltä sisältävä kerros. Hiilikerroksen yläpinnan korkeus oli

n. 153 cm luoteisseinästä

1766 cm lounaisseinästä		+4,09 m
230 "	---	+4,96 m
360 "	---	+3,90 m
460 "	---	+3,92 m

n. 493 cm luoteisseinästä

176 cm lounaisseinästä		+4,16m
230 "	---	+3,97 m
360 "	---	+3,80 m
460 "	---	+4,00 m

Lounaisosassa huonetta on hiilikerros, siis korkeammalla. Täällä jatkettiin kaivausta. Esille tuli runsaasti palaneiden parrujen

jätteitä, jotka olivat säilyneet jokseenkin ehjinä.

Parrut kulkivat kaakkoinen - luoteinen - suunnassa yhtä parrua lukuunottamatta, joka oli kohtisuorassa muita vastaan ja joka oli n. 15 - 24 cm Väliseinä I:n luoteispuolella. Tähän parruun rajoittuivat muiden parrujen kaakkoispäät.

Poistetun uunipinnan muurauksessa eikä sen alta löytynyt hiili-kerrosta, joten se lienee poistettu perusmuurauksen yhteydessä. Lattiaparrujen luoteispäät olivat n. 30 - 60 m:n päässä muurauksien kaakkoisreunasta, mutta sitävastoin jatkuivat aina luoteisseinään saakka siellä, mihin perusmuuraus ei enää ulotu.

Syyskuu -59.

Alin täyterkerros (hiilikerroksen alainen) poistettiin. Se koostui hienoksi jauhautuneesta murasta, laastin- ja tiilenpaloista ja eri kokoisista kivistä. Täytemuraa seulottiin. Löytyneet tiilet ja tiilenpalat olivat keskiaikaisia (vrt. jäljempänä).

Kun irtonainen täyte oli poistettu, oli esillä seuraavat rakenteet ja pinnat:

Lounaisseinän vierellä sen harmaakiviantura, jonka päällä muuraus alkaa. Sen pintakorkeus +405 - +425. Seinästä se ulkoni 40 - 60 cm. Länsinurkassa varsinainen anturamuuraus laajeni 100 - 120 cm:n leveyiseksi noin 135 cm:n pituudelta siihen liitettyjen laastilla kiinnitettyjen kivien ansiosta.

Anturasta koilliseen noin 145 cm:n päässä lounaisseinästä ulottui pienistä laastilla kiinnitetyistä kivistä tehtyä tasoitusmuurausta, joka laskeutui loivasti huoneeseen päin. Pinnan keskimääräinen korkeus oli +340 - +350.

Tämä kivitasaus oli yhtynyt sitten huoneen 13 holvin pintamuuraukseen. Holvia oli näkyvässä huoneen puoliväliin saakka (lounaisseinästä n. 310 cm:n etäisyydelle), missä oli sen korkein kohta.

Holvin koillispuolella peittää sen paksu laastimöykky, joka jätettiin paikoilleen. Vain väliseinä I:n ja luoteisseinän vieressä holvin pinta oli kapeasti vapaana. Laastimöykyn pinta oli n. +375 +390 korkeudella. Möykkyssä oli laastin joukossa kiviä ja tiiliä. Laasti oli murenevaa, ruskehtavaa, kirjavaa hiekkaa ja joukossa tiilenpalasia. Ilmeisesti sukulaisuutta on ainakin väliseinä I:n laastin kanssa.

Laastimöykky yhtyy koillisessa n. 130 - 150 cm:n päässä koillisseinästä holvin ja seinän väliseen kivi- ja laastitasaukseen sekä huone-

neen 13 holviaukon muuraukseen. Tasauksen pintakorkeus on n.
+300 - +310, holviaukon muurauksen ja väliseinän välissä +290 -
+300.

Löytyneitä tiiliä:

muototiilet:

HUONE 28 1800-LUYDUN LATTIAN ALTA PALJASTUNUT LATTIAPINTA

JÄVÄLISEINIEN JÄTTEET

Piirros I

1:50

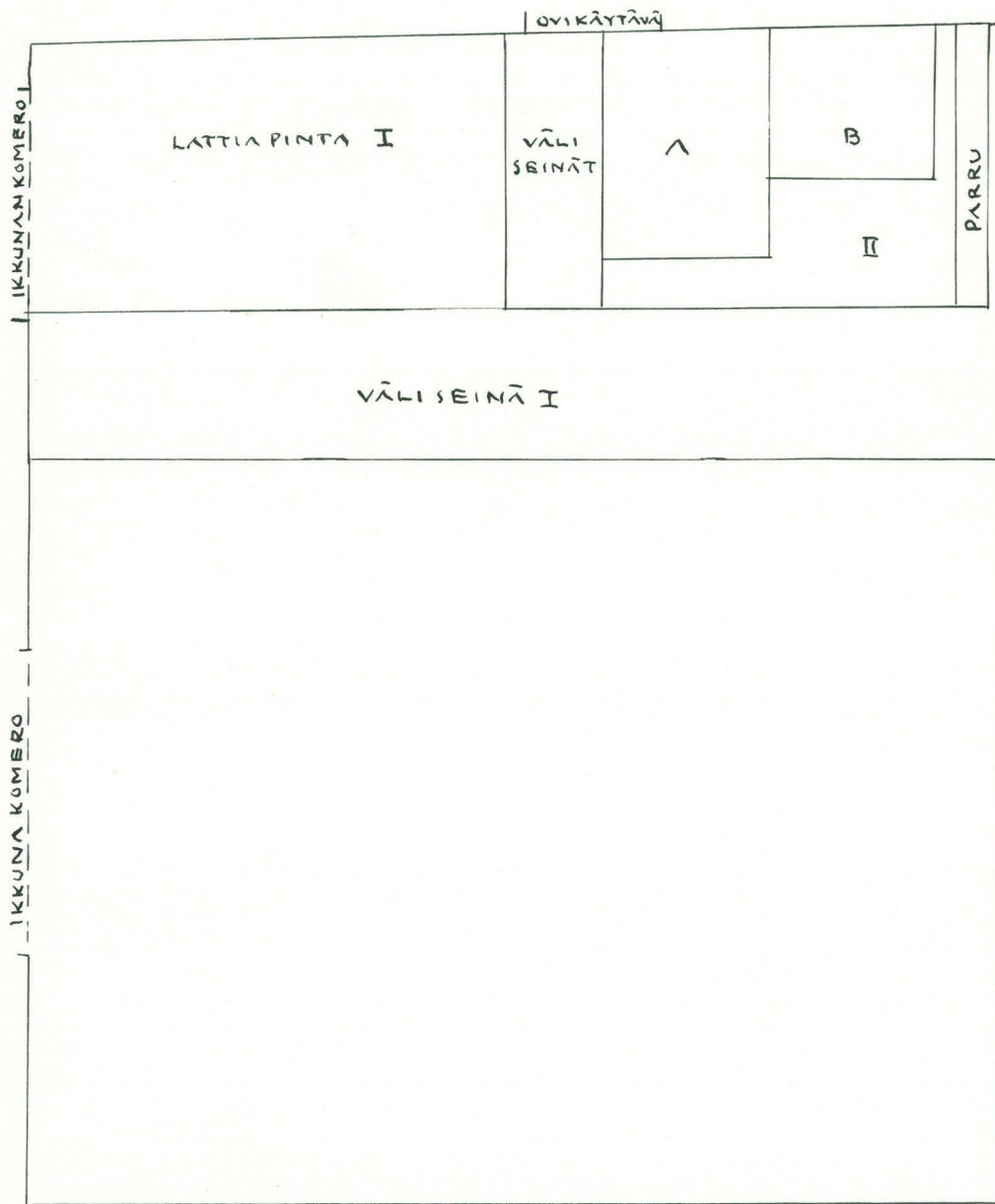

H. LILIU/
10.8 1959.

H U O N E 29. (lattia)

Knut Drake

-59.

Huone 29. Lattian tutkiminen.

Huoneen 29 lattiaan oli aikaisemmin tehty kaksi reikää. Toinen oli tehty huoneen 14 katossa olevan aukon avaamisen yhteydessä, toinen huoneen 19 länsinurkasta tulevan holvatus lattianalaisen aukon avaamisen yhteydessä. - Nyt poistettiin Lattianpäällysteenä oleva pikimassa kokoalattiasta. Pikimassan alla oli muurattu lattia, joka oli tiilestä. Muuraukseen oli käytetty enimmäkseen vanhoja tiiliä ja tiilenpuolikkaita. Jonkun verran oli myös käytetty uusia 1800-luvun tiiliä. Muuraus oli suoritettu 1800-luvun loppupuolella. Tiililattia poistettiin. Samoin poistettiin sen alla oleva 5 - 6 cm:n paksuinen hiekkatäyterkerros seulomatta.

Hiekkatäytteen alta tuli näkyviin n. 50 cm paksun väliseinän jäännökset huoneen läpi sen pituussuunnassa. Seinä oli muurattu 28 x 14 x 10 cm:n kokoisista uurretileistä ruukkilimitykseen. Suunnassaan tämä seinä huomattavasti poikkeaa huoneitten 28 ja 29 välillä nykyään olevasta seinästä, joten huone 29 aikaisemmin on ollut koilliseen päin kapeneva. Täytteen tutkiminen aloitettiin löydetyn väliseinän luoteispuolelta. Huoneeseen 28 vievän oven edustalta oli täyte jo poistettu h. 14 holviaukon avaamisen yhteydessä. Täytteessä ei ollut havaittavissa mitään kerrostumia. Löytöjä ei ollut mainitsemisen arvoista muuta kuin 20 - 30 pientä palaa vihertävää lasia ja pieni pala "vihreää" metallia. Todennäköisesti on tämän puolen aikaisemmat täytteet poistettu kokonaan nykyisen väliseinän rakentamisen yhteydessä 1830-luvulla.

H U O N E E T 32 - 33.

Lokakuussa 1959.

Lokakuussa 1959.

Huoneet 32-33.

Purettiin huoneitten 24 ja 32-33 välinen lattia.

H U O N E 34.

Henrik Lilius.

23.8. 1959.

Huone 34 Lounaisseinästä poistettiin 1800-luvun reveleerausmuuraus (vrt. piir. I).

Muuraus oli suoritettu vanhoilla tiileillä.

Tilien koko:

29 x 15 x 10 cm

28,5 x 14 x 10 "

28 x 14 x 10 "

Lattiatili

27,5 x 14,5 x 10 "

Näiden tiilien lisäksi oli muurauksessa käytetty lattiatiiilejä, joiden paksuus oli 12 cm. Näitä löytyi yhteensä kolme.

Laasti oli tavanmukaista 1800-luvun laastia.

Limitys RENESSANSSILIMITYSTÄ.

Rakennemuurauksen paksuus vaihteli 15 - 60 cm:n välillä.

Paljastunut pinta oli murtopintaa, jossa muuraus oli suoritettu sekä tiiliä että harmaakiveä käyttäen.

Laasti oli vakkeaa ja erittäin kalkkipitoista.

Poistetun 1800-luvun reveleerausmuurauksen molemmin puolin oli vielä 1700-luvun reveleerausmuurausta, joka jätettiin paikalleen.

H U O N E 35.

Henrik Lilius

28.7 1959.

10.8. 1959.

HUONE 35:n kaakkoisseinästä poistettiin 1800-luvun reveleerausmuurausta sekä ikkunakomeroitten että lounaisen komeron lounaispielen ja lounaisseinän väliltä. Reveleeraus alkoi välittömästi huoneen viimeisen lattiatasen yläpuolelta ja oli n. 150 cm:n korkuinen (vrt. piir. I).

Tiilet olivat vanhoja:

32 x 15,5 x 9,5 cm
 28,5 x 13,5 x 8,5 "
 28 x 14,5 x 9,5 "
 27 x 14 x 8,5 "

Laasti oli 1800-luvun kalkkijyväistä laastia, mutta väri oli paikoitellen vihertävää, paikoitellen harmaata.

Limitys oli epäsäännöllistä ; useimmat tiilet olivat kuitenkin kyljellään.

I Ikkunakomeroitten välisellä alueella paljastui pinta, jossa muuraus oli n. 55 cm alhaalta lukien epäsäännöllistä, mutta sen yläpuolella säännöllistä. Tässä oli limitys eräänlaista renessanssilimitystä, sillä side- ja juoksutiilirivit vuorottelivat. Sidetiilien päät olivat kuitenkin ulompana kuin juoksutiilien kyljet, joskin sidetiilien päät oli hakattu (ilm. reveleerausmuurauksen yhteydessä) rikki. Ainoastaan alin sidetiilirivi löi ehjä (vrt. luoteisseinä)

Tiilet§

28 x ? x 9,5 cm
 28 x ? x 10 "
 ? x 15 x 10 "
 ? x 14 x 10 "
 ? x 12,5 x 10 "

HUONE 35:n koillisseinästä poistettiin välittömästi viimeisen lattiatason yläpuolelta 1800-luvun reveleerausmuuraus.

Poistetun reveleerauksen korkeus oli n. 67 cm, ja se oli koko seinän levyinen, mutta poistettiin ainoastaan huoneeseen 36 johtavan oven kaakkoispuolelle saakka. Reveleerauksen syvyys oli n. 15 - 50 cm.

Tiilien koko:

29,5 x ? x 7,5 cm

28 x ? x 9,5 "

? x 15,5 x 10 "

20,5 x 10 x 5,5 "

Käytössä oli siis ollut eriaikuisia tiiliä.

Limitys oli epäsäännöllistä.

Laasti tavanomaista 1800-luvun harmaata laastia.

Yllä kuvatun reveleerauksen yläpuolella alkoi 1700-luvun reveleerausmuuraus.

1800-luvun reveleerausmuurauksen alta paljastui huonosti säilynyt muurauspinta. Seinän kaakkoisosassa oli n. 30 x 70 cm:n suuruinen alue, joka oli 1700-luvun n. slammauksen peitossa.

Tiilien koko:

29 x ? x 9 cm

? x 15 x 10 "

Laasti valkeaa, runsaasti kalkkista.

Limitys oli epäsäännöllistä.

Laasti valkeaa, erittäin kalkkipitoista.

II

Luoteisikkunan ja luoteisseinän välisellä vyöhykkeellä ja-
kautui pinta samalla tavalla n. 55 cm:n korkeudella lattiata-
sosta epäsäännölliseen ja säännölliseen vyöhykkeeseen.

Limitys säännöllisessä vyöhykkeessä oli kuten edellä, mutta side-
tiilirivit olivat huomattavasti paremmassa kunnossa.

Tiilien koko:

27 x ? x 10 cm

26,5 x ? x 9,5 "

 ? x 17,5 x 10 "

 ? x 15 x 9,5 "

Laasti valkeaa runsaskalkkista.

HUONE 35 KAKKOISSEINÄ

PIIRROS I
1:50

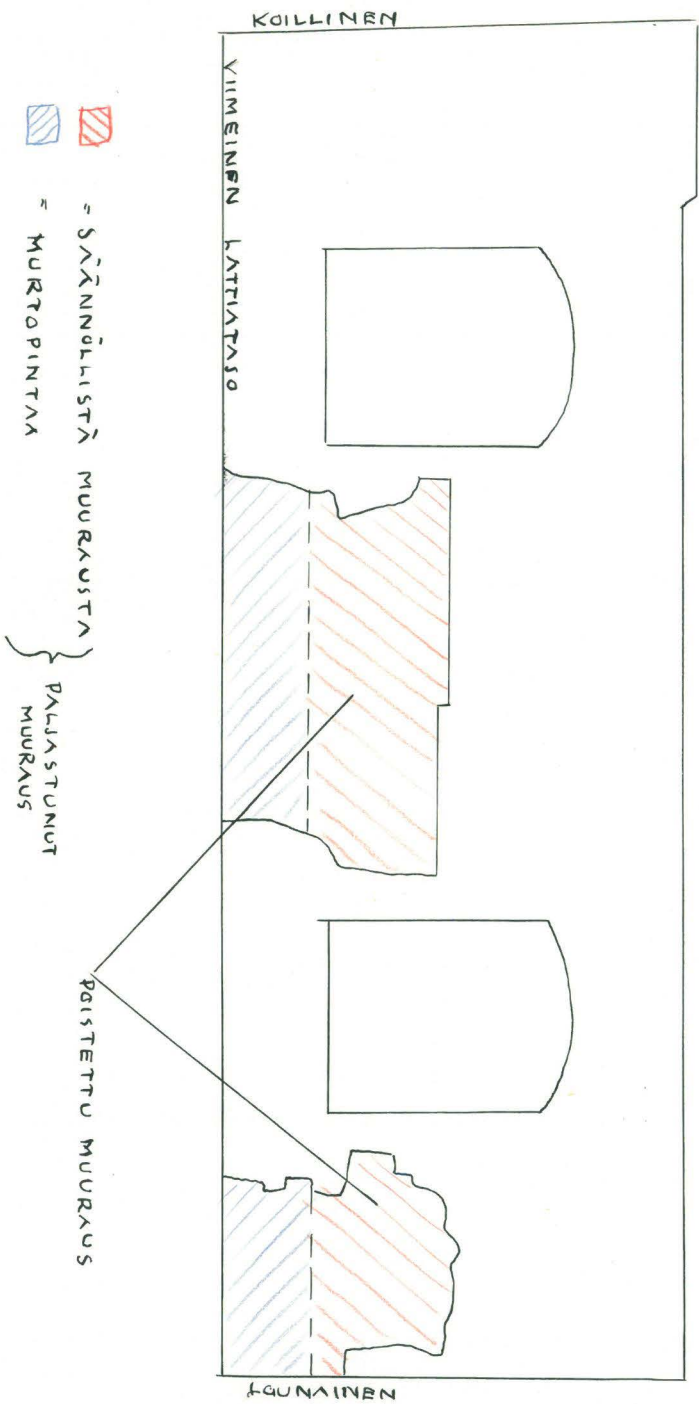

H. LILJUS

10.8.1959

HUONEIDEN 36 ja 37 VÄLINEN
HOLVIKÄYTÄVÄ.

Henrik Lilius

10.6. - 12.6. 1959.

I KÄYTÄVÄNAVAUS HUONE 36:n KAAKKOISSEINÄSSÄ:

10/6.

Seinä oli ohuen slammauksen peitossa. Salmmaus oli vanhempaa kuin 1800-luvulta. Slammauksen alla oli paikoitellen n. 3 cm:n paksuinen tasainen laastipinta, jonka alla oli varsinainen aukon muuraus.

Aukon molemmin puolin kulki piir. I:n osoittamalla tavalla kaksi laastinauhaa, joista saattoi nähdä aukon leveyden suurin piirtein. Laasti oli kauttaaltaan 1700-luvun savilaastia, mutta linjan +72 - +89 (vrt. piir II) yläpuolella oli sen alla vanhempaa laastia, joka oli samaa kuin mitä oli käytetty mainitun linjan yläpuolella itse umpeenmuuraukseen.

Muuraus oli linjaan +72 - +89 asti suoristettu 1700-luvun savilaastilla ja tiileillä, joiden paksuus oli 7 - 10 cm.

+72 ja +89 yläpuolella muuttui laasti runsaskalkkiseksi ja valkeaksi sekä lujaksi. Tiilien koko oli sama, mutta ne olivat laadultaan hyviä. Muuraus oli myös suoritettu huolellisesti.

II

KÄYTÄVÄN AVAUS HUONE 37 LOUNAISSEINÄSSÄ:

Huoneen 37 lounaisseinässä oli muuraus suoritettu huolimattomasti. Seinä oli slammauksen peitossa.

Lounaisseinässä erottui holvikäytävä huoneeseen 36 johtavan oven koillispuolella (n. 112 cm:n päässä) olevasta halkeamasta slammauksessa. Muuraus oli kokonaan suoritettu 1700-luvulla, savilaastilla.

Luonaisseinän umpeenmuurauksessa oli n. 103 cm korkea piir II:n osoittaman muotoinen muuraus, joka kuului laastista päätellen 1800-luvulle. Se on ilmeisesti muurattu 1800-luvulla tehdyn savukanaavan muurauksen yhteydessä. (Muuraus poistettiin).

III HOLVIN POHJAN PUHDISTUS:

11/6. Holvin pohja oli kaakkoispäästään täytetty rikkonaisilla tiiliskivillä, ja hiekällä. (vrt. piir.III).

Täytteen alta paljastui holvikäytävän lattia. Se oli tasainen tiilipinta. - Lounaispäässä oli tiilipinta muurattu ja n. 50 cm:n syvyydelle se oli täytetty 1700-luvun savilaastilla ja sitä vanhemmalla kalkkipitoisella laastilla (vrt. piir. IV).

Koillispuolella pohjassa oli tiilten päällä laastipinta sekä tämän päällä vielä n. 1 - 1,5 cm:n paksuinen harmaa pinta.

IV HOLVIKÄYTÄVÄ AVATTUNA:

12/6. Käytävän holvi oli segmenttikaarinen. Sen korkeus oli n. 162 cm, leveys n. 86 cm kaakkoispäästä ja 84 cm lounaispäästä, sekä pituus n. 130 cm. - Varsinaisen holvin ulkopuolella (?) kulki vielä yksi tiilirivi, jonka kanssa täytemuuraus oli ollut samassa tasossa. Tiilien koko 28 x 14 x 10 cm.

Väritään tiilet olivat tummanouneisia, pinnaltaan (?) mustuneita.

Laasti oli valkeaa, kalkkipitoista. - Holvin molemmin puolin n. 130 cm:n korkeudella oli 10 - 14 cm leveä laastinauha peittäen holvityven.



HUONE 36 KALKKOISSEINÄN KÄYTÄVÄ
TUTKIMISEN ALKUVAIHEESSA:

PIIRROS I

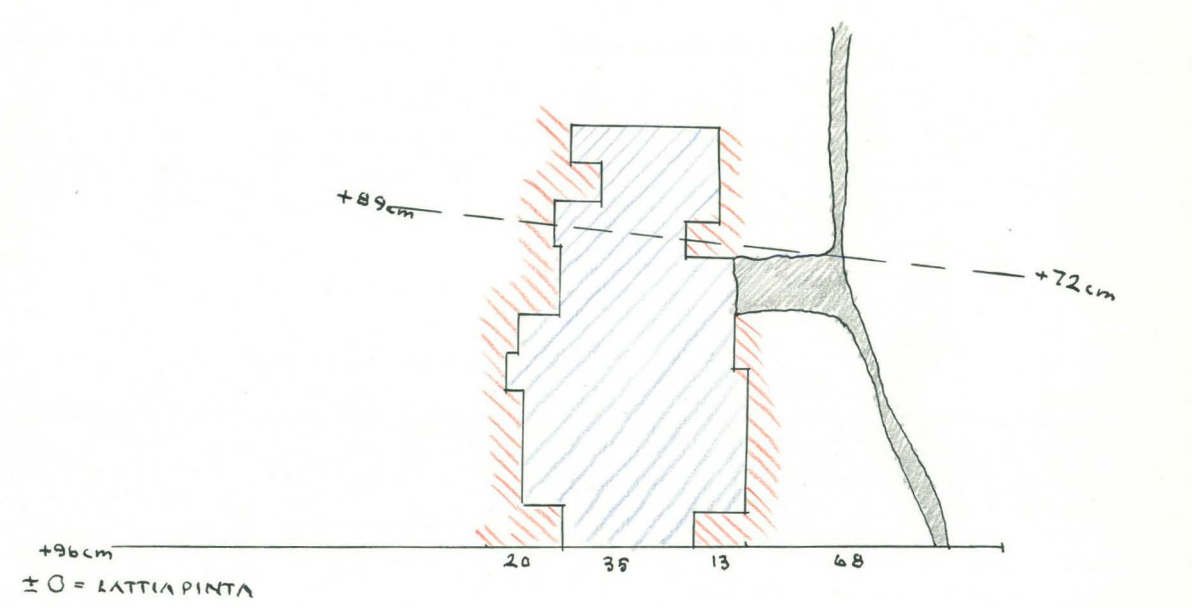
UMPEEN MUURAUSTA



1:20

-  = AVATTUA LUKKOA
-  = SEINÄPINTAA
-  = LAASTI

----- = RAJA 1700-LUVUN JA KESKIAIKAISEN
TÄYTEMUURAUKSEN VÄLILLÄ.

H. LILJUS
10.6 1959.

PIIRROS II

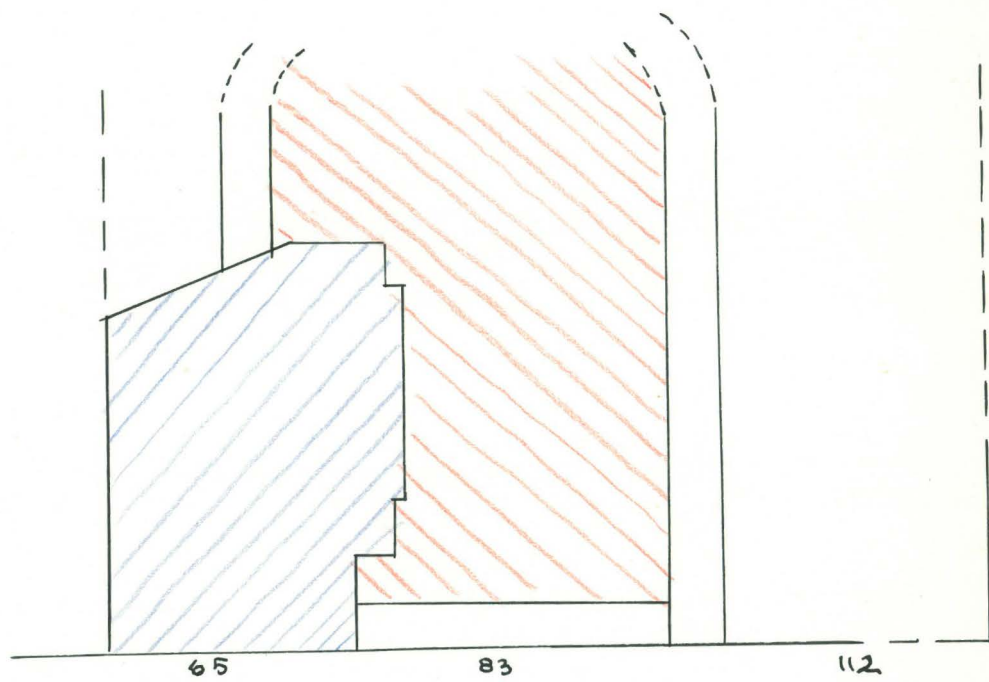

1/20

MITAT CM:SSÄ

 = 1700-LUVUN UMPEEN MUURAUKSEN
ALTA PALJASTUNUT KÄYTÄVÄ

 = 1800-LUVUN MUURIA, JOKA KUULUU
HUONEEN UUNIN YHTEYTEEN.

H. LILJUS
11.6 1959.

HÖLVIKÄYTÄNÄN POHJATÄYTE:

PITKITTÄISLEIKKAUS

PIIRROS III

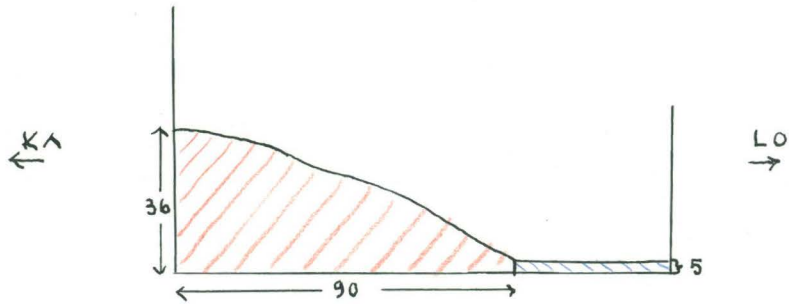

1:20

MITAT CM:SSÄ

-  = TIILEN PALASIA SEKÄ HIEKKÄ
-  = HIEKKÄ

H.LILIU/

12.6 1959.

PIIRROS IV

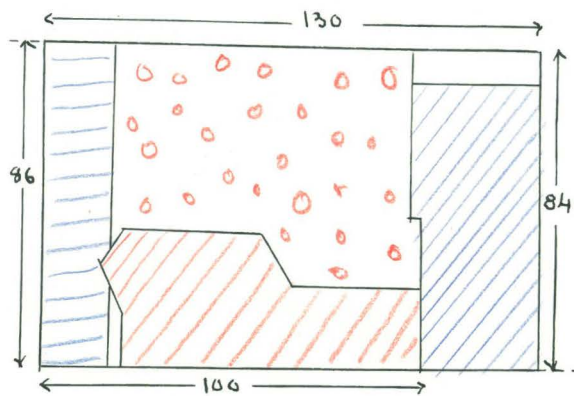

1:20

MITAT CM:SSÄ

 = MURTOPINTAA (TIILENSIRUJA SEKÄ LAASTIA).

 = TASAINEN LAASTIPINTA

 = KALAKKOIS PÄÄN REUNATIILET

 = LOUNAIS PÄÄN KAIYETTU KUOPPA, JOKA SISÄLSI TÄYTE LAASTIA.

H. LILJUS

12.6.1959.

HUONE 37 ja KÄYTÄVÄ 29 b
VÄLINEN OVIAUKKO.

Henrik Lilius

28.7. 1959.

HUONE 37:n ja KÄYTÄVÄ 29 b:n välinen oviaukko oli muurattu umpeen 1800-luvun umpeenmuurauksella.

Tiilien koko:

29,5 x ? x 7,5 cm

28,5 x ? x 6,5 "

? x 17 x 8 "

? x 14,5 x 9 "

Laasti oli 1800-luvun harmaata, kalkkijyviä sisältävää laastia. Umpeenmuuraus poistettiin.

HUONE 37:n puolella oli oviaukon kaakkoispielen etäisyys H. 37:n etelänurkasta n. 126 cm.

KÄYTÄVÄ 29 b:n puolella oli portaissa oviaukon kohdalla n. 120 cm pituinen tasanne.

Oviaukon leveys oli n. 119 cm. Sen pohjan korkeus oli n. 32 cm seinän pykälästä. Pielen korkeus oli n. 200 cm oviaukon pohjasta (vrt. piir. I).

Kaakkoispieli oli suhteellisen hyvin säilynyt. Luoteispielestä sensijaan oli säilynyt vain n. 80 cm:n koruinen osa oviaukon pohjasta mitattuna. Kaakkoispielessä olivat pielitiilet käytävä 29 b:n puolella veistetty vinoiksi. Luoteispielen vastaavat tiilet olivat kuluneet pyöreiksi kulmistaan.

Kaari oli segmenttikaarinen. Sen yläpuolella oli yksinkertainen kaulus. - Lakipisteen korkeus oli oviaukon pohjasta n. 226 cm.

Tiilien koko: 30 x 13 x 9,5 cm

29 x 14 x 10,5 "

Laasti oli kaareissa 1700-luvun savilaastia, joten kaari on 1700-luvulta. Oviaukon muissa osissa se oli valkeaa, kalkkipitoista, eli samaa kuin käyt. 29:n seinissä. Paikoitellen oli pielissä ja kaaren alapinnassa säilynyt 1700-l:n slammausta, jonka alla oli ohut kerros 1700-luvun savilaastia.

HUONE 37 JA KÄYTÄVÄ 29 b VÄLINEN OVILUUKKO

115
114

PIIRROS I

1:50

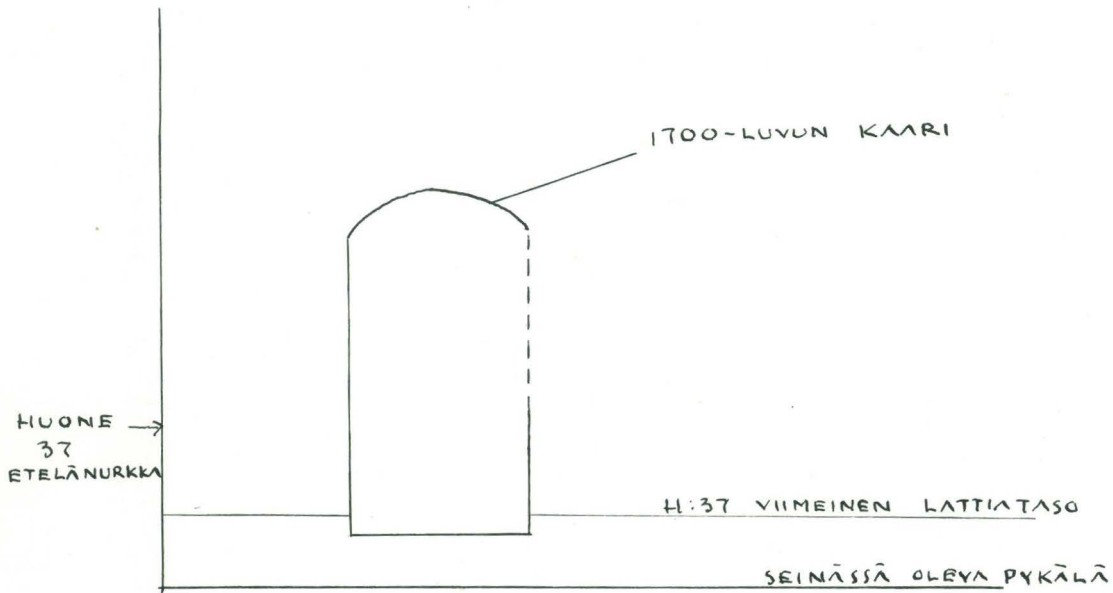

H. LILJUS

28.7 1959.

H U O N E 37.

Marraskuussa 1959.

Knut Drake.

5/11 1959,

Huone 37.

koillisseinän luoteisosasta poistettiin rappaus. Päällimäisenä oli kaksi ohutta slammauskerrosta, joista päällimäinen oli likaisen harmaa ja hyvin tasaainen, alimassa slammauskerroksessa oli käytetty karkeampaa hiekkaa ja näkyi siinä selvästi karkean pensselin jälki. Seinän alaosassa slammauskerrokset olivat suoraan tiilten päällä. Seinän yläosassa sensijaan tiilinen seinäpinta oli kovin kulunut, ja oli se tasoitettu laastilla. Käytetty laasti oli kova, kalkkirikas, hienorakeinen ja tiilenmuruja sisältävä.

Koillisseinän luoteispuoleisen ikkunan luoteispuolesta purettiin osittain 1800-luvun muuraus, jolloin tuli näkyviin vanhempi ikkunanpieli, joka on samojen slammauspintojen peitossa kuin edellä mainitut seinäosat. Samaten slammauskerrokset ovat näkyvissä muualla seinässä, missä vanhaa muurausta on säilynyt.

HUONE 39 KAAKKOINEN
SISÄSEINÄ.

Henrik Lilius

29.6. - 6.7. 1959.

A LOUNAISOSAN SLAMMAUS:

Kaakoisseinän lounaisosasta poistettiin 1700-luvun slammaus ja sen alla ollut rappaus, joka oli samalta ajalta.

Paljastunut pinta oli rosoinen.

Tiilien koko:

29 x 13 x 9 cm

26 x ? x 9,5 "

Limitys oli RENESSANSSILIMITYSTÄ.

Laasti oli HIILILAASTIA sekä 1700-luvun LAASTIA. Näiden eri laastien välinen raja kulki n. 300 cm seinän pykälän yläpuolella. Rajan yläpuolella oli limitys EPÄSÄÄNNÖLLISTÄ.

(vrt. piir. I)

B UURRE:

Kaakoisseinässä oli n. 132 cm:n korkeudella seinän pykälästä UURRE , joka oli muurattu umpeen 1800-luvun umpeenmuurauksella. UURRE kulki koko seinän pituudelta (vrt. piir. II).

Umpeenmuurauksessa oli tiilien koko:

26 x ? x 9 cm.

Laasti harmaata, kalkkijyviä sisältävää.

Umpeenmuuraus poistettiin. Uurteen korkeudeksi todettiin 26 - 24 cm ja syvyydeksi 14 - 9 cm. Paljastuneessa muurauksessa oli laasti kalkkipitoista.

UURRE jatkui samalla korkeudella lounaisseinässä. UURTEEN tasolla on ollut viimeinen lattiataso.

C UUNIMUURAUUS:

IKKUNAKOMEROIDEN III ja IV välillä oli n. 105 cm:n levyinen uunimuuraus (vrt. piir. I). Osa edellä kuvatusta uurteesta sisältyi myös uunimuuraukseen (vrt. piir. II).

Tiilet oli muurattu säännöllisesti ja muuriverhon alareunassa o oli kaari, jonka jänneväli oli n. 68 cm (vrt. piir. I).

Muurauksen tiilien koko:

30 x 14 x 7 cm

29 x 13 x 7 "

28 x 14 x 7 "

Laasti vihreää uunisavea.

Uunimuuraus oli 1800-luvulta ja se poistettiin.

Poistetun muurauksen takaa paljastui valkealla, kalkkipitoisella laastilla muurattu murtopinta.

D KYLJELLÄN OLLEET TIILET:

Seinän pykälästä n. 340 cm:n korkeudella kulki tiilirivi, jossa tiilet oli asetettu kyljelleen (vrt. piiri I ja III), mutta jonka ikkunakomeroiden muuraus 1800-luvulta halkaisi.

Tiilien koko:

27 x 14,5 x 9,5 cm

26 x 15 x 10 "

Laasti 1800-luvun LAASTIA.

Mahdollisesti on kysymys sisäkattorakenteesta.

E KOLOT SEINÄN ALAOSASSA:

Seinän alareunassa välittömästi harmaakivivyöhykkeen yläpuolella oli ikkunakomero III:n molemmin puolin 1700-luvun umpeenmuuraukset (vrt. piir. III).

KOLO I.

Kolo I oli ikkunakomeron koillisreunasta n. 35 cm koilliseen. Se oli muurattu umpeen 1700-luvun umpeenmuurauksella.

Tiilet olivat vanhoja. Niiden koko:

28 x ? x 9,5 cm

28 x 14,5 x 9,5 "

Laasti oli 1700-luvun SAVILAASTIA, mutta kahdessa kohdassa oli saumoissa savilaastin ympäröimö kappale valkeaa, kalkkipitoista laastia.

Umpeenmuuraus poistettiin. Täytteenä oli käytetty tiilenpalasia ja yhtä pystyssä olevaa parrupalkin kappaletta (pituus n. 35 cm).

Kolon syvyys oli n. 80 cm. Sen takaseinässä oli 1800-luvun murtopintaa, jonka muuraus oli suoritettu seinän ulkopuolelta käsin.

KOLO II.

Kolo II oli ikkunakomeron lounaisreunasta n. 77 cm lounaaseen. (vrt. piir. III) Se oli muurattu umpeen 1700-luvun umpeenmuurauksella.

Tiilien koko:

32 x ? x 8 cm

Uusia tiilejä.

30 x ? x 7 "

? x 14,5 x 9,5 " Vanhoja tiilejä.

Umpeenmuuraus poistettiin. Täytteenä oli erittäin ohutta hiekkaa ja risuja sekä tiilenkappaleita.

Kolon syvyys oli n. 75 cm ja takaseinä oli 1800-luvun murtopintaa. - Kolon pohjalla oli puupalkki, joka alkoi kolon ulkoreunasta ja jatkui 1800-luvun murtopinnan sisään.

Kolojen tasolla on mahdollisesti ollut lattiataso.

(vrt. valokuvat)

LUNNAISOSSA H:39 KAAKKOISSEINÄSTÄ

PIIRROS I

1:50

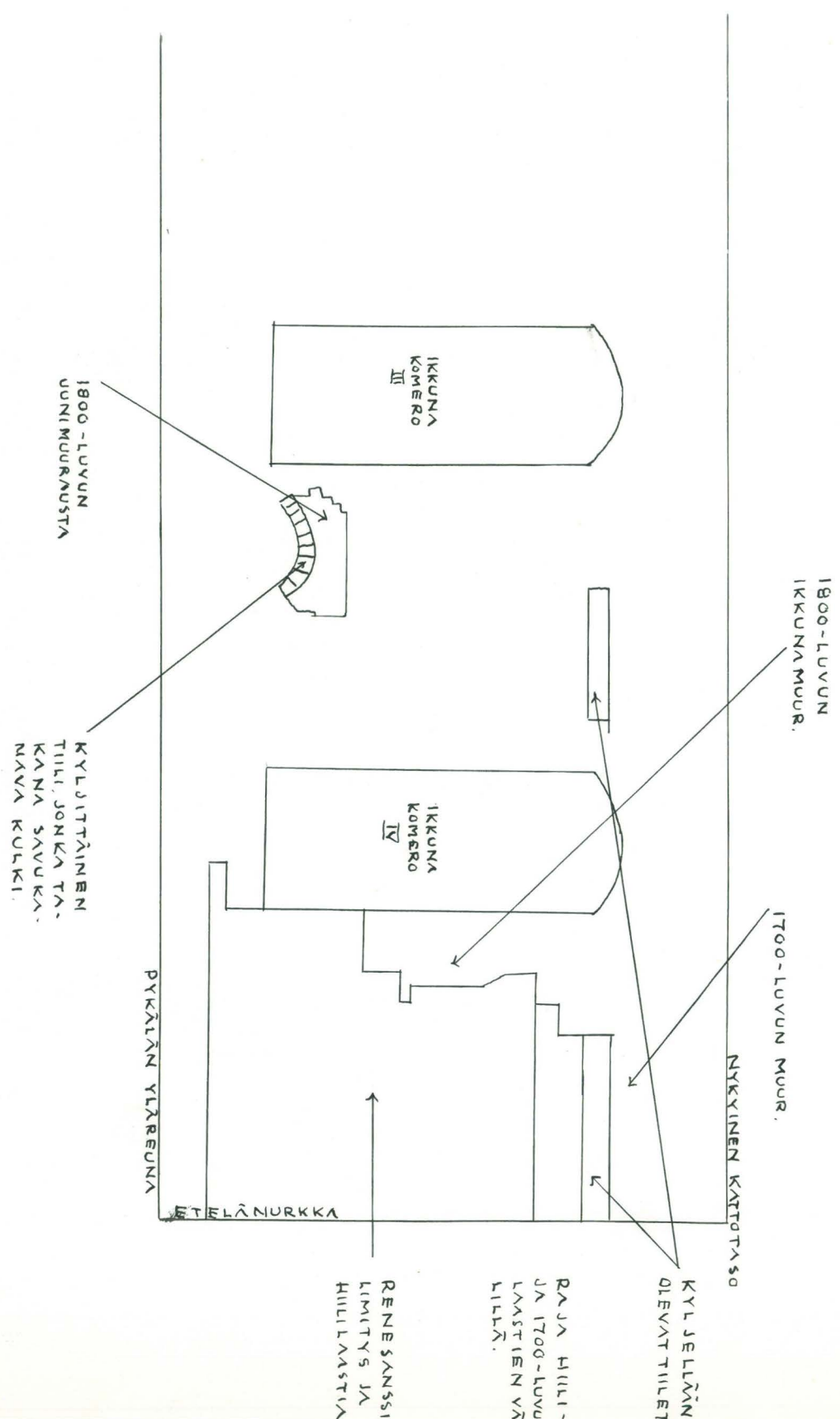

H. LILIUS

PIIRROS II

1:50

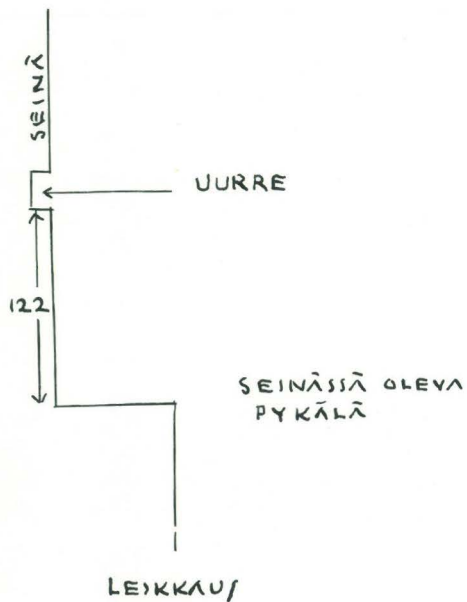

UURTEEN ERILAISET RAPPAUKSET:

PIIRROS II

1:50

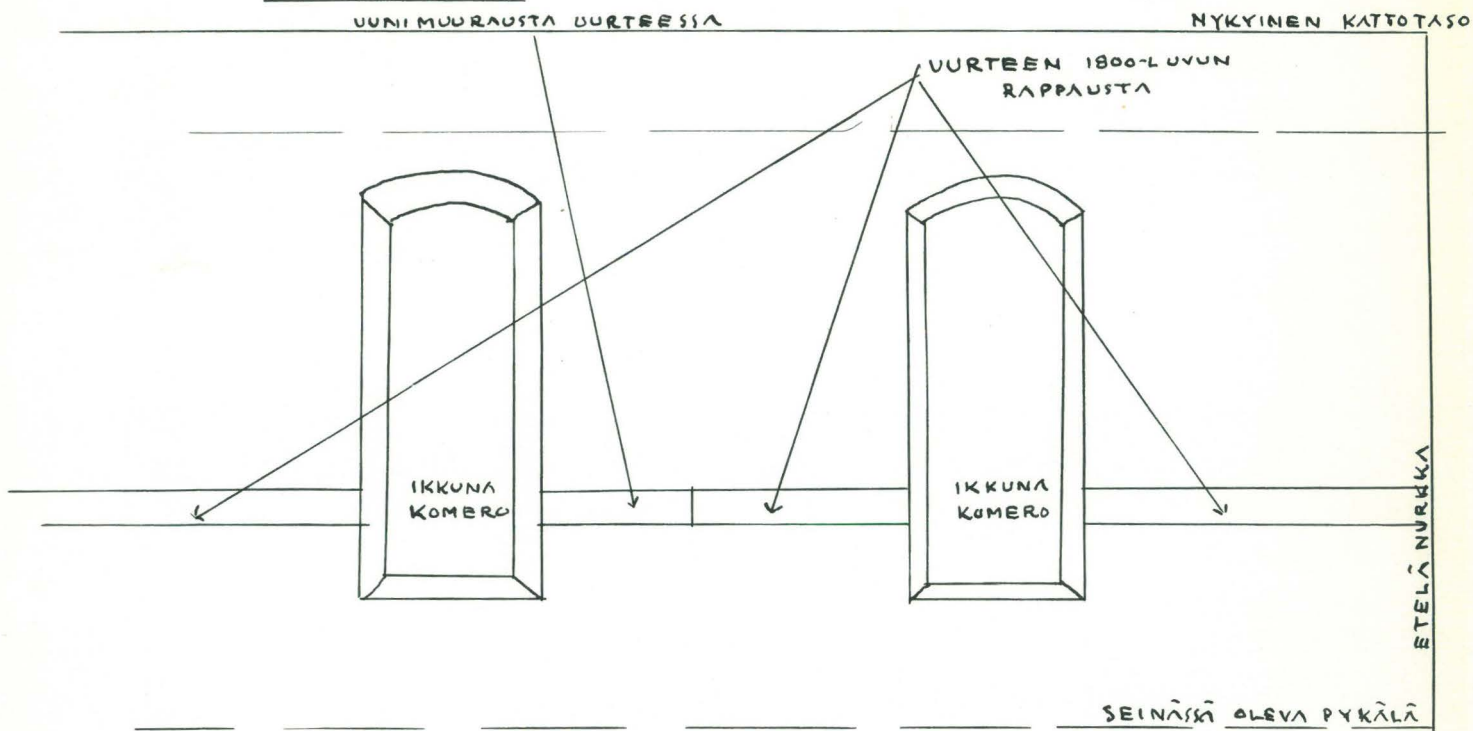

KAAKKOISEINÄN KOILLIOSA

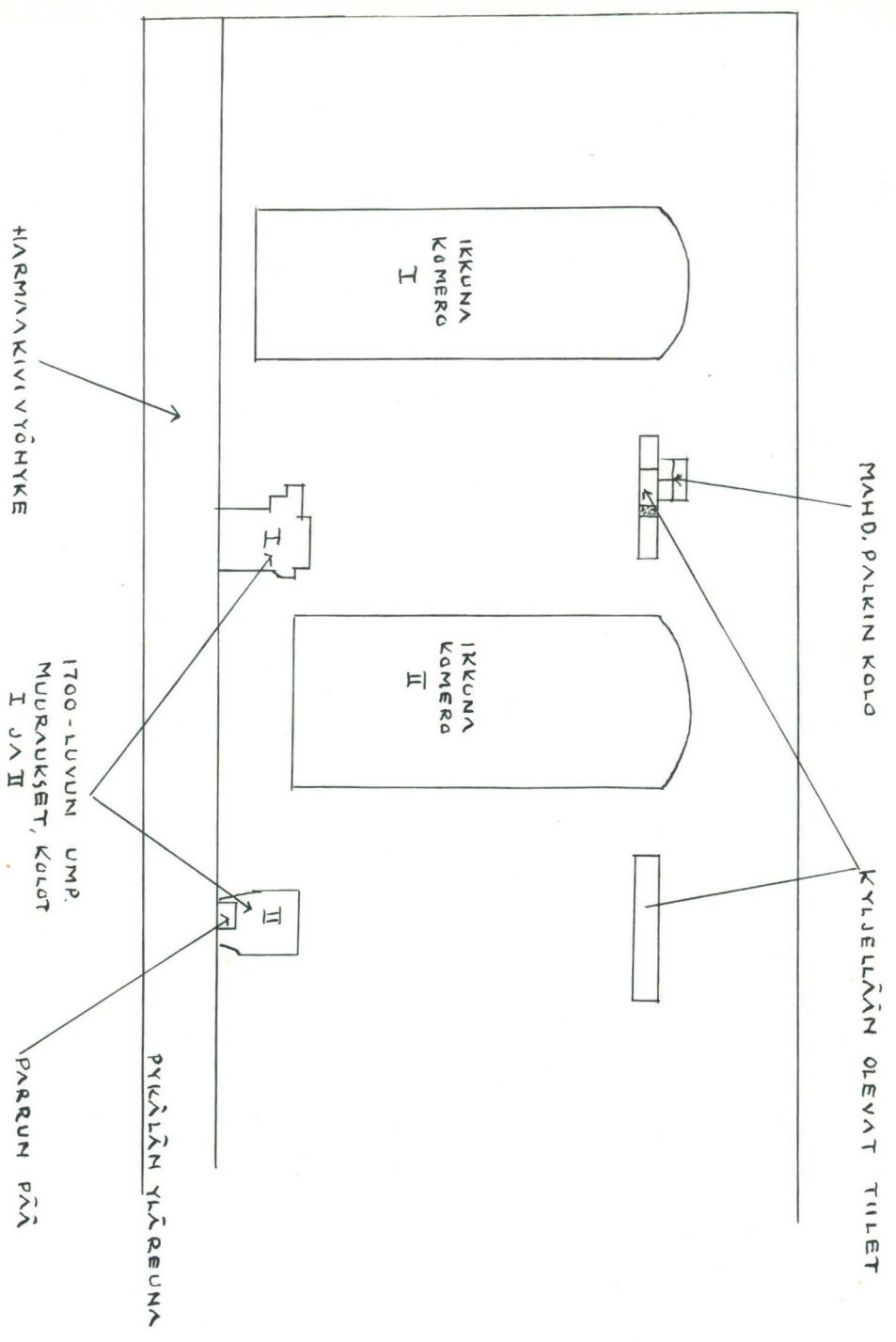

Piirros III
1:50

PIIRROS IV

1:50

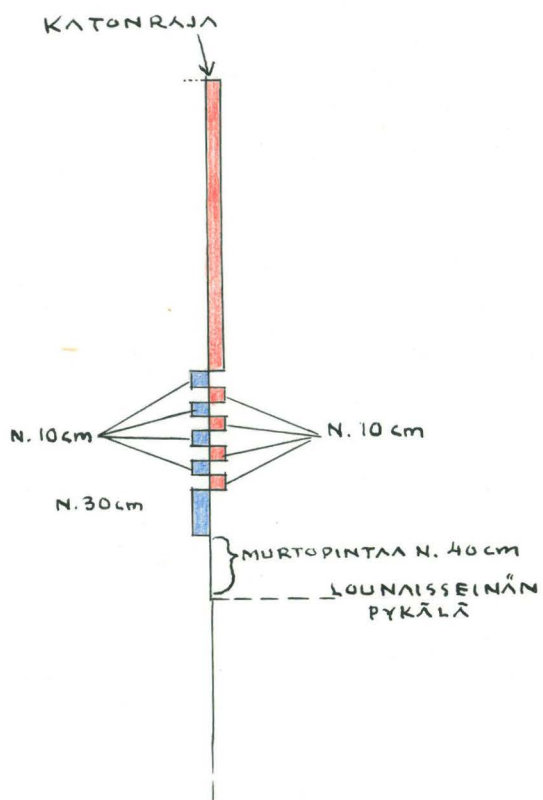

- = KAAKKOISSEINÄ LOUNAISSEINÄN SISÄÄN
- = LOUNAISSEINÄ KAAKKOISSEINÄN SISÄÄN

HUONE 39 LOUNAINEN
SISÄSEINÄ.

Henrik Lilius

3.7. 1959.

II

LOUNAISSEINÄV y ö h y k e I

1700-luvun muurausta 20 cm korkeana vyöhykkeenä,

V y ö h y k e II

Ruskehtavaa hiililaastia 320 cm korkeana vyöhykkeenä.

V y ö h y k e III

Valkeaa hiililaastia 80 cm korkeana vyöhykkeenä.

V y ö h y k e IV

1700-luvun muurausta 57 cm korkeana ja n. 17 cm paksuna vyöhykkeenä.

V y ö h y k e V

Keskiajan valkeaa, kalkkipitoista laastia.

PIIRROS I
1:50

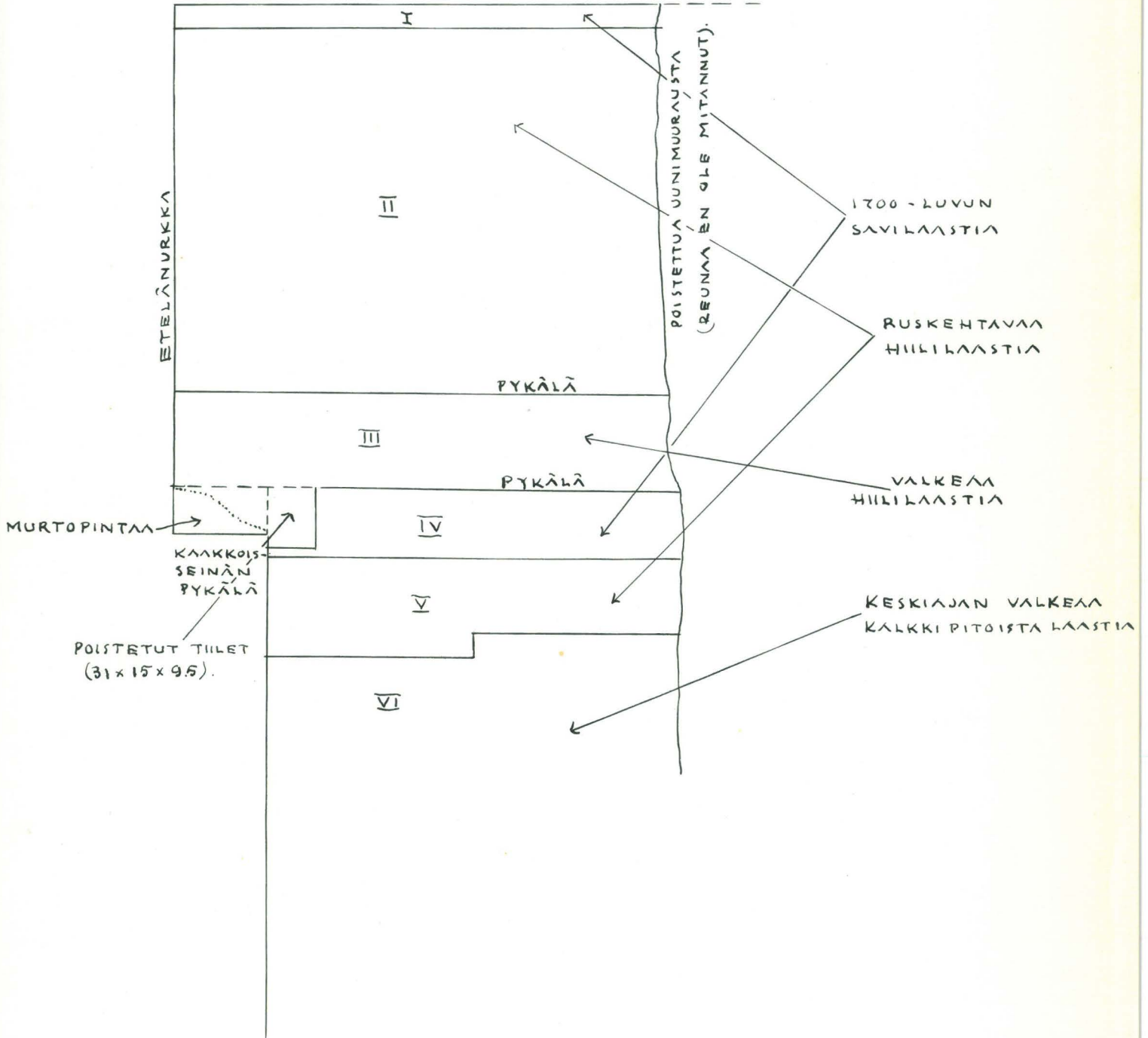

H. LILIUJ
3.7 1959.

PIIRROS II



LEIKKAUS

1:50

H. LILJUS
3.7. 1959.

H U O N E 44:n K A A K K O I S S E I N Ä.

Henrik Lilius

16.6. 1959.

HUONE 44 kaakkoisseinän ja ristikäytävän välisen oven lounaispuolelta poistettiin 1800-luvun muuraus lattiasta kattoon saakka.

Uloin tiilikerros oli säännöllistä, ja sen jälkeen tuli vastaan epäsäännöllistä täytemuurausta, jonka paksuus oli n. 95 cm.

Säännöllisen tiilikerroksen koko oli 111 x 271 cm.

Tämän jälkeen tuli vastaan 1700-luvun muurausta.

Tiilimittoja:

28 x 14 x 7 cm

21 x 10 x 5 "

Kork. +212, yksi vaakasuora rivi.

H U O N E 46 LUOTEINEN

SISÄSEINÄ.

henrik Lilius

29.6. 1959.

HUONE 46:n luoteisseinän yläosassa oli seinän levyinen n. 65 cm korkuinen 1800-luvun muuraus (vrt. piir. I). Muuraus oli suoritettu 1800-luvun harmaata laastia käyttäen. Tiilien koko oli:

30 x 15 x 7 cm.

Limitys oli RENESSANSSILIMITYSTÄ.

Seinän loumaisosasta avattiin n. 50 x 35 cm:n suuruinen kolo jolloin saattoi todeta 1800-luvun muurauksen paksuuden olevan n. 30 cm.

1800-luvun muurauksen alta paljastui vanhempaa muurausta. Tässä muurauksessa oli tiilien paksuus n. 10 cm. Laasti oli lujaa ja valkeaa.

Kolom takaseinässä oli vaakasuorasti kulkeva n. 80 cm paksu puulista (vrt. piir. II). Sen yläpuolella on ilmeisesti ollut ennen 1800-lukua lattiapinta. (Koloa ei voitu suurentaa mahd. lattiapalkkien löytämistä varten.)

Huone 46:ssa tavattu lista kulkee samassa horisontaalisessa tasossa kuin huone 51:n luoteisseinän vastaavanlainen lista (vrt. piir. III sekä muistiinpanoja huoneesta 51). Kysymyksessä on ilmeisesti samanaikaiset lattiarakennelmat, jotka 1800-luvulla muutettiin (vrt. piir. III).

PIIRROS I

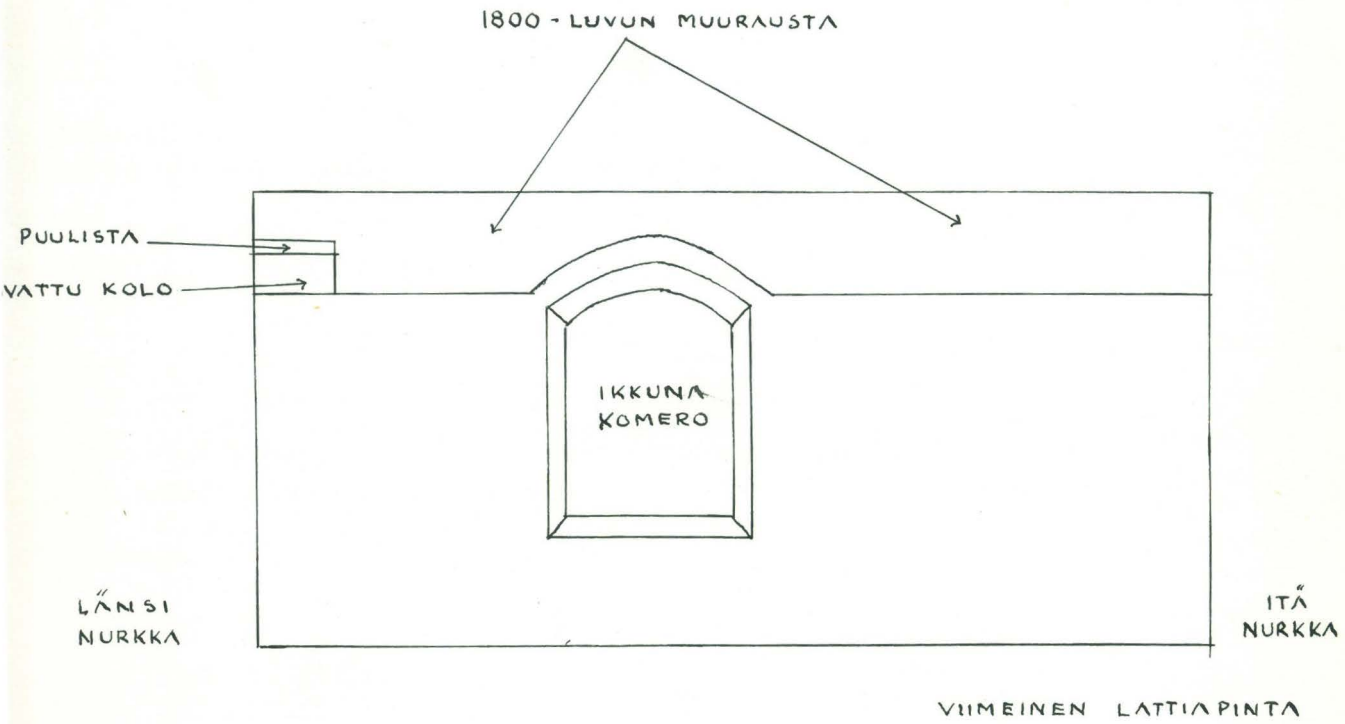

AVATTU KOLO

PIIRROS II

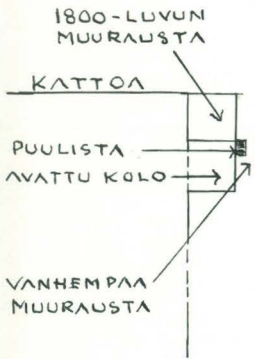

LEIKKAUS AVATUSTA KOLOSTA

LEIKKAUS POHJOISTORNIN LUOTEISSEINÄSTÄ HUONEIDEN 51 JA 46 KORKEUDELLA

PIIRROS III

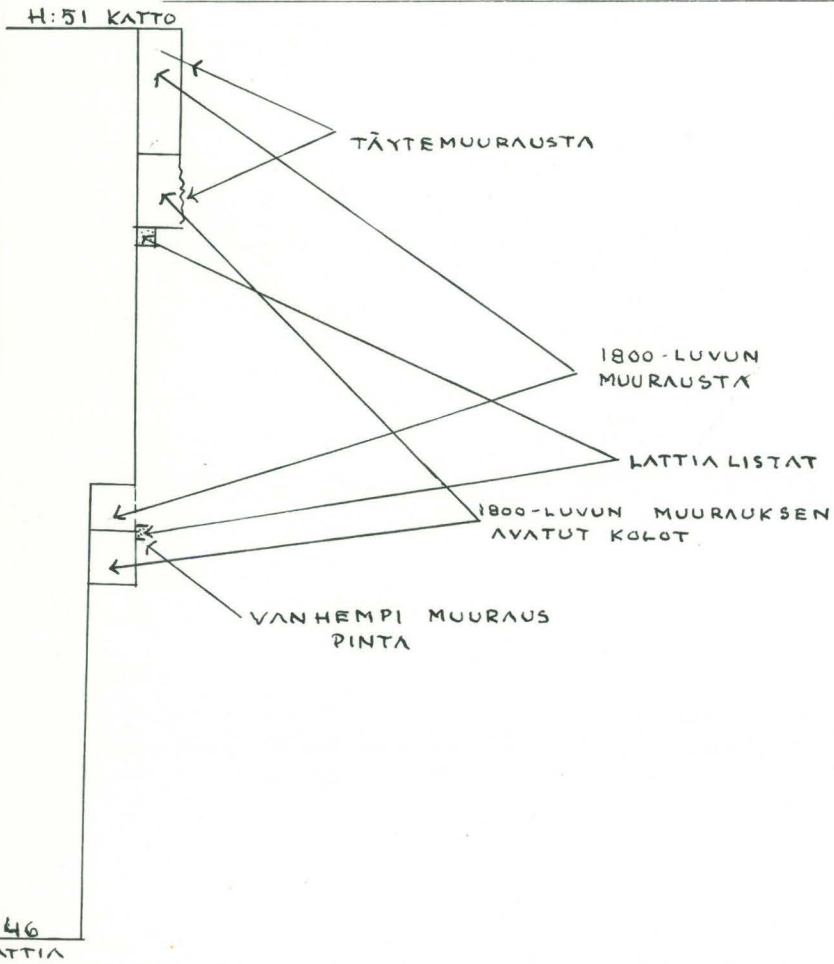

HUONE 49:n LUOTEISSEINÄ.

Henrik Lilius

17.6. 1959.

HUONE 19:n aikaisemmasta tutkimuksesta vrt. A. HEIMALAN tekemät muistiinpanot vuodelta 1957.

HUONE 49: Se sijaitsee huoneen 19 yläpuolella. Lattiapinta huoneessa 49 kulkee + 11,23, jossa 1890-luvun lattia on ollut. Seinän korkeus on n. 313 cm ja sen leveys n. 680 cm.

Seinässä on 236 cm luoteisseinästä ovi, joka johtaa käytävään 38. Oven käytävän leveys on n. 110 cm ja korkeus n. 195 cm. Ovessa on vielä pielilaudat, ruskeiksi maalatut. Oven yläpuolella on SUORAHolvi, (vrt. piir. I) jonka korkeus on n. 25 cm ja jonka etäisyys katosta on n. 59 cm.

Seinän koillispäässä on holvattu käytävä, jonka leveys on koillisseinästä n. 104 cm, lakipisteen korkeus n. 250 cm ja pituus n. 169 cm. - Holvi on segmenttikaarinen.- Käytävä 38-puoleisessa päässä on varsinaisen holvin alapuolella matalampi segmenttikaari, jonka tyvi on n. 46 cm edellisen holvityven alapuolella ja jonka lakipiste on n. 40 cm ed. alapuolella.

RAPPAUKSET:

Seinää peitti öljyvärimaalaus, joka oven luoteispuolella oli keltaista, oven koillispuolella siniharmaata.

Öljyvärin alla oli n. 2 - 4 cm:n paksuinen 1800-luvun rappauskerros. Tämän alla oli ohut slammaus.

Slammauksen alla oli useita erilaisia laasteja (vrt. piir. I) I Seinän luoteispuolella oli uunimuurausta 1800-luvulta ja laasti oli harmahtavaa. Seinän yläosassa oli n. 15 cm:n korkuinen uunisavilaastitus katosta alaspäin.

II Seinän yläosassa oli 1700-luvun savilaastia saumoissa. Paikoitellen oli laastin paaanssa slammausta. Ylin tiilirivi on muurattu 1700-luvun savilaastilla ja kysymyksessä lienee 1700-luvun seinän korotus.

III Useissa paikoissa oli 1800-luvun paikkausrappausta. Laasti oli harmaata, melko karkeaa ja sisälsi runsaasti kalkkijyviä. Myös tämän paikkausrappauksen alta löytyi slammausta.

SLAMMAUS on siis tässä seinässä suoritettu kahdessa eri vaiheessa. Ensin 1700-luvun tai 1800-luvun alussa ja senjälkeen on seinäpinta tehty tasaiseksi paikkausrappauksella (koska p-rappauksen alla oli suuria koloja) ja suoritettu uusi slammaus.

IV Muissa seinän osissa oli laasti valkeaa, lujarakenteista.

LIMITYS oli epäsäännöllistä johtuen monista paikkauksista. Tiilejä pitkittäin, kyljellään ja lappeellaan.

TIILET olivat vaaleanpunaisia:

33 x ? x 10 cm

31 x ? x 10 "

30 x ? x 6 "

28 x 15 x 10 "

? x 13 x 9,5 "

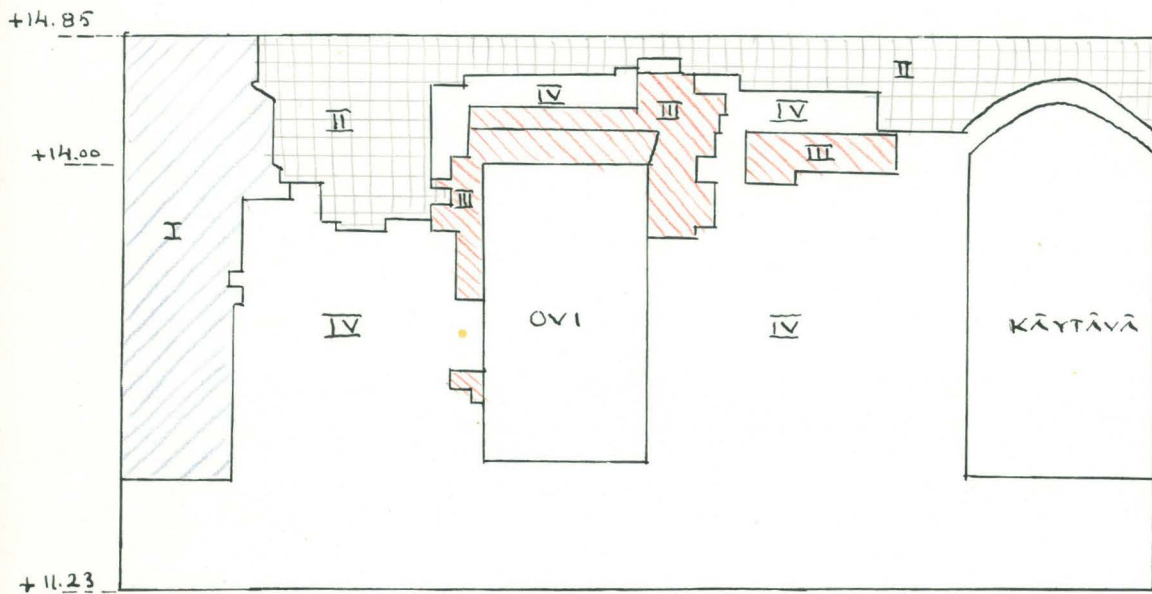

ESITYS KÄYVÄMAISTA

- I = UUNIMUURAUSTA 1800-LUVULTA
- II = 1700-LUVUN SAVILAASTIA
- III = 1800-LUVUN PAIKKAUSRAPPAUKSET
- IV = SEINÄN VANHINTA RAPPAUSTA

H U O N E 51.

Henrik Lilius
24.6 - 26.6 1959.

HUONE 51 aiemmasta tutkimuksesta vrt. muistininpanoja vuodelta 1956.

I

KOILLISSEINÄ:

KOILLISSEINÄSSÄ oli ikkunan molemmin puolin seinäkomeroiden jäännöksiä, joiden holveista oli n. puolet jäljellä.

Molemmat komerot olivat 1800-luvun umpeenmuurauksen peitossa. Uloin tiilirivi oli umpeenmuurauksesta säännöllistä limitykseltään. Käytetyt tiilet olivat kahta eri kokoa, ja ne olivat vanhoja. Tiilien koko:

28 x 14 x 10 cm

28 x 15 x 7 "

Säännöllinen tiiliverho oli tiilenpalasista ja suurista harmaakivistä kokoonpantu täytemuuraus.

Laasti oli 1800-luvun harmaata, kalkkijyviä sisältävää laastia.

KOMEROT avattiin.

A

LUOTEISKOMERO: (vrt. piir. I).

KOMERON luoteisreunan etäisyys huoneen pohjoisnurkasta oli 117 cm, komeron pohjan korkeus oli huoneen jyvätystä lattiasta n. 30 cm. Komeron seinän korkeus n. 60 cm ja holvin korkein piste oli n. 107 cm komeron pohjasta. Komeron syvyys oli n. 90 cm.

Komeen luoteisseinä oli tasainen, ehjänä säilynyt, samoin peräseinä n. 50 cm luoteisreunasta lukien. Nämä pinnat olivat vaaleanharmaan ohuen rappauksen peitossa. Rappauksen alla oli slammausta.

Komeron kaakkoisosa on purettu 1800-luvun ikkunaa tehtäessä.

Komerossa käytettyjen tiilien koko oli:

28 x 14 x 10 cm eli sama kuin seinässä yleensä.

Laasti kellertävää ja suhteellisen haurasta.

HOLVISTA oli säilynyt kuusi kyljellään olevaa tiiltä. Kaaren jänne oli n. 60 cm. Holvin alapinta oli myös harmaan rappauksen ja slammauksen peitossa. Tiilet: ? x 14 x 10 cm.

B KAAKKOISKOMERO: (vrt. piir. I).

KOMERON kaakkoisreunan etäisyys huoneen itänurkasta oli n. 53 cm, lattian korkeus huoneen lattiasta n. 30 cm. Komeron seinän korkeus oli n. 75 cm ja holvin korkein piste n. 102 cm komeron lattiasta. Komeron syvyys oli n. 76 cm.

Komeron kaakkoisseinä oli tasainen ja ehjä., samoin takaseinä n. 70 cm:n leveydeltä kaakkoisreunasta lukien. Molemmat pinnat olivat slammauksen peitossa.

Komeron luoteisreunaa ei voitu määrittellä, koska se oli murtopintaa (kuten kaakkoisreuna luoteispuolella), samoin oli luoteisosassa takaseinää.

Komeron kaakkoisreunassa oli n. 6 cm:n korkuinen uurre n. 60 cm komeron lattiasta. Se on ilmeisesti HYLLYÄ varten. Uurre myös takaseinässä.

Komerossa käytettyjen tiilien koko:

30 x ? x 10 cm

29 x ? x 10 "

28 x 15 x 10 "

Laasti

HOLVISTA oli säilynyt 5 tiiltä, jotka olivat kyljellään. Holvin alapinta oli slammauksen peitossa. Tiilien koko: 28 x 15 x 10 cm.

II

LUOTEISSEINÄ:

Poistettiin luoteisseinästä paikkausmuurausta lattiapinnastan. 181 cm:n korkeudelta. Poistetun muurauksen leveys oli n. 167 cm lounaisseinästä lukien ja sen korkaus oli n. 50 cm (vrt. piir. III). Tiilien koko:

29 x 14,5 x 9 cm.

Laasti oli 1800-luvun harmaata kalkkijyviä sisältävää, ja tämän alueella esiintyi vahertävää lujarakenteista (mahd. Engelin aikaista) laastia.

ULOIMMAN tiilikerroksen takaa paljastui täytemuurausta, jossa oli käytetty tiilenpalasia sekä harmaakiveä.

Laasti oli valkeaa, kalkkipitoista.

Puulistan yläpuolella on mahdollisesti ollut lattiapinta, mutta lattiapalkkien jälkiä ei havaittu (vrt. huone 46).

Kolosta löytyi hieman akanoita, joita oli käytetty täytteenä.

N. 10 cm kolon alareunasta ylöspäin oli mahdollisesti vaakasuora muurausraja.

PIIRROS I

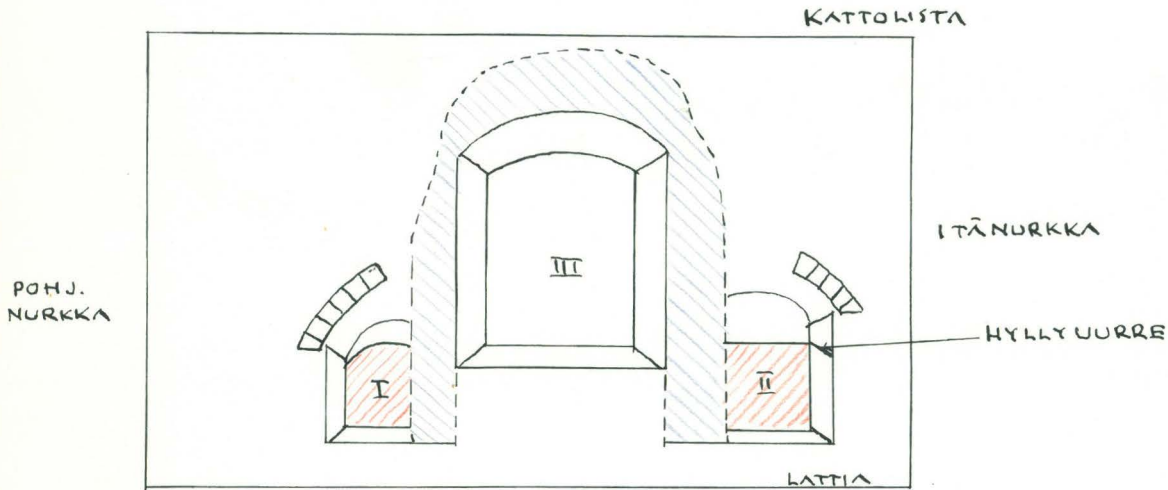

- I . LUOTEIS KOMERO
- II . KAAKKOIS KOMERO
- III . IKKUNA KOMERO

 = KOMEROIDEN EIJÄNÄ SÄILYNYTTÄ TAKASEINÄÄ

 = 1809-LUVUN IKKUNA MUURAUS

VRT. PIIR. II

H. LILJUS 25.6 1959.

PIIRROS II

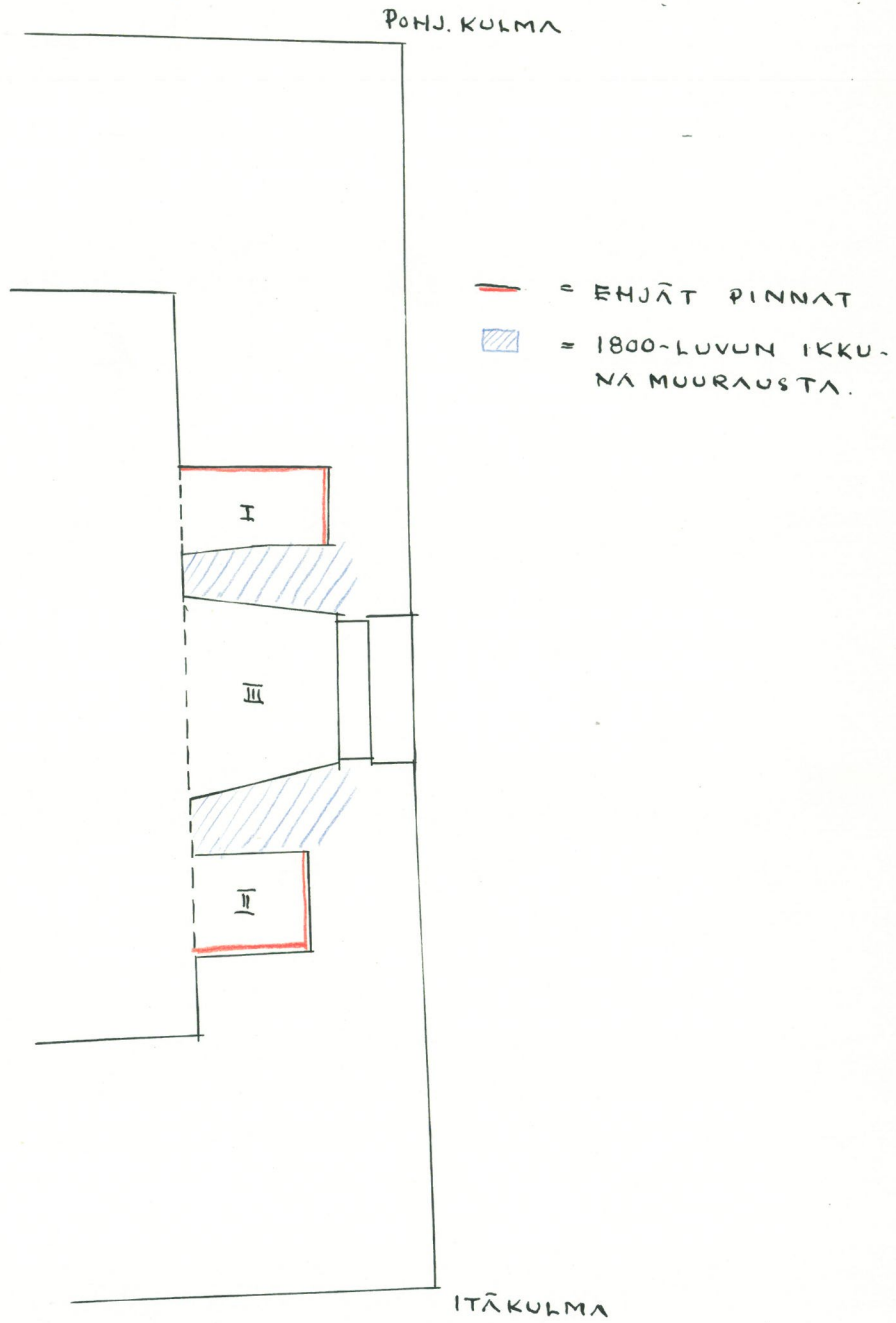

PIIRROS III

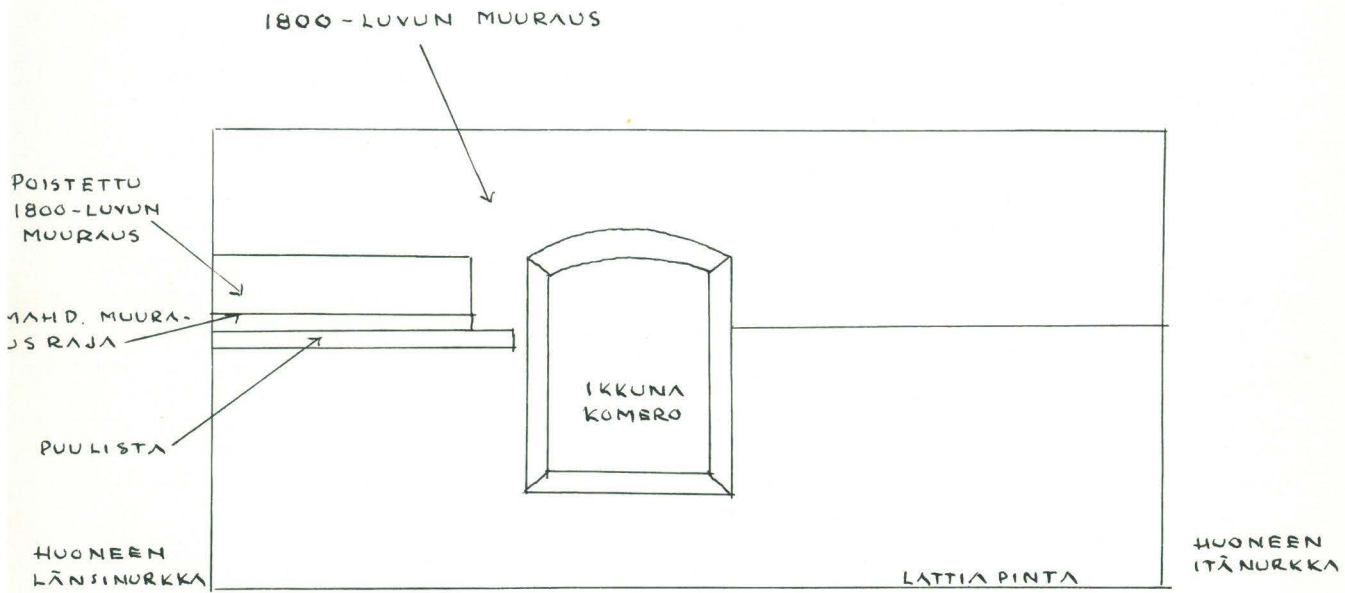

ITÄINEN RUNDELI

Kesällä 1959.

Henrik Lilius

13.- 26. 7. 1959.

Syyskuu -59.

Purettiin tykkikomero Y:1:n sivuseinät ja holvi (1800-luvun osa).

I Pohja

I

Itäisen rundelin kaivausta jatkettiin 9/6-59.

Tällöin kaivaus suoritettiin rundelin länsiosassa, jonka pohjasta poistettiin n 15-25 cm paksuinen tiilen ja hiekansekainen kerrostuma.

Tiilikerrostumassa tehdyt esinelöydöt:

3 kanuunan kivikuulaa

Kupariraha (ruotsalainen)

Kannus

Tiilikerrostuman alta paljastui harmaakivirakennetta leveys n. 100 cm (vrt. piir. 1). Se alkoi välittömästi rundelin sisäseinästä n. 30 cm uunin pohjoispuolelta ja kulki itään n. 5 m:n matkan ja kääntyi sitten 90° kulki pohjoiseen aina rundelin seinään asti.

Laastia oli käytetty vähän. Se oli valkeaa, lujaa ja se sisälsi pieniä kiviä.

Mahdollisesti on kysymys keskiaikaisen kokomuurin jätteistä.

II Sisäseinän harmaakivimuuraus:

Rundelin sisäseinän 1800-luvun harmaakivimuurausta poistettiin kesä- ja heinäkuussa rundelin itäosasta tykkikome roitten Y:3-A:2 ja Y:5-A:4 väliseltä alueelta (vrt. piir. II).

Poistetut kivet olivat kooltaan suuria. Muurauksen rakenne oli epäsäännöllistä.

Muurausta poistettiin paikoitellen vain n. 20 cm, mutta paikoitellen (esim. Y:4 yläpuolella) melkein ulkoseinän harmaakiviin saakka.

Paljastunut pinta oli murtopintaa, jonka pääainerakenne oli harmaakivi ja sen ohella tiilenpalaset ja -sirut. Muuraus oli suoritettu HIILILAASTILLA.

Y:4-tykkiaukon yläpuolella olevassa murtopinnassa oli ankkurirauta n. 30 cm holvin yläpuolella. 75 cm länsipielestä itään.

III Tykkikomero:

Tykkikomeroissa suoritettiin runsaasti hakkauksia ja niiden pohja tutkittiin.

Komero Y:1

Komero Y:1:n takaseinä oli umpeenmuurauksen peitossa siten, että komeron syvyydeksi tuli n. 125-140 cm. Tämä komero A (vrt. piir. III) on kokonaisuudessaan uudempaa muurausta. Komeron leveys on n. 221 cm ja lakipisteen korkeus n. 205 cm.

Komero A:n muuraus on reveleerausmuurausta, joka peittää varsinaisen 1500-luvun tykkikomeron.

Reveleerausmuurauksen tiilien koko oli:

29 x ? x 6 cm

28 x ? x 6 "

? x 12 x 6 "

? x 13 x 6 "

? x 14,5 x 7 "

Limitys RENESSANSSILIMITYSTÄ ja saumat kapeita.

Laasti väriltään vaihtelevaa: valkea-keltainen-harmahtava.

Holvin kaari segmenttikaarinen. Holvityvi kork. n. 120 cm.

Holvin limitys vrt. piir. IV.

Komero A 1800-luvulta.

Takaseinän umpeenmuuraus poistettiin.

Umpeenmuurauksen alta paljastui varsinainen 1500-luvun tyk-

kikomero, joka on rakenteeltaan samanlainen kuin muutkin tykkikomero vrt. piir. III,

Alkuperäisen tykkikomeron (komero B) leveys on n. 266 cm ja holvityyven korkeus pohjasta n. 135 cm.

1500-luvun (komero B) holvi oli huonosti säilynyt. Kaikkien tiilien alapinnasta oli osa rikki. - Kaari oli segmenttikaari.-

Komero A:n ja 1500-luvun holvien välissä oli hieman täytemuurausta.

1500-luvun holvien limitys vrt. piir. IV a.

Tykkiaukko oli alkuperäisessä asussaan. Aukko C:n holvi oli n. 70 cm . Komero B:n holvia alempana. Limityksessä oli kaksi päällekkäistä tiilikerrosta, joista alemmassa tiilet olivat kyljellään ja päällimmäisessä lappeellaan (kaulus).

Tiilet komero Y:1:n 1500-luvun osassa olivat vaaleanpunaisia ja keltaisia. Niiden koko:

- 33 x ? x 8 cm
- 22 x ? x 7 "
- 28 x ? x 8 "
- ? x 16,5 x 8 "
- ? x 15 x 8 "

Laasti oli kauttaaltaan Keltaista hiililaastia.

Saumaus oli paikoitellen huolellista.

POHJA oli komeroissa A ja B pääasiassa hiekkaa sekä muutama harmaa kivi. Tykkikomerossa C tiiltä ja multaa, VÄLIVYÖHYKKEESSÄ oli jonkun verran tasaista laastipohjaa sekä tykkiaukossa D jonka pohja oli kalteva alaspäin ulkoseinään nähden, tiiltä (vrt. piir. III).

VÄLIVYÖHYKKEEN molemmissa päissä oli n. 40 cm syvyiset kolot, ilmeisesti parrunkoloja (vrt. piir. III).

TYKKIAUKON D takaseinä on vielä umpeenmuurauksen peitossa.

TYKKIKOMERO Y:2

Tykkikomero oli 1800-luvun reveleerausmuurauksella muurattu. Komeron leveys oli n. 253 cm, holvin lakipisteen korkeus 260

cm, holvityven korkeus 155 cm. Komeron syvyys tykkiaukon reunaan oli n. 300 cm (vrt. tutkimuspiir. pohja v:lta 1958).

Tiilien koko:

27 x ? x 6,5 cm

26,5 x ? x 7 "

? x 13 x 7 "

? x 12,5 x 7 "

Saumat olivat ohuita. Limitys RENESSANSSILIMITYSTÄ.

Laasti oli harmahtavaa tai kellertävää ja sisälsi kalkkijyviä.

Muurausta poistettiin tykkikomeron kaakkoispuolelta ja n. puolet holvista. Tykkiaukko jäi koskematta.

Poistetun muurauksen alta paljastui 1500-luvun komerom kaakkoispieli ja osa holvia (vrt. piir. V).

Tiilien koko:

30 x 15 x 8 cm

? x 15 x 8 "

? x 14 x 9 "

Limitys

Saumat

Laasti valkeaa RENESSANSSILAASTIA.

TYKKIKOMERO Y:3.

Tykkikomero Y:3 oli myös muurattu 1800-luvun reveleerausmuurauksella käyttäen.

Komerom leveys rundelin sisäseinän puoleisessa päässä oli 227 cm ja se kapeni 7 cm tykkiaukon suulle mentäessä, komerom pituus oli n. 370 cm. Holvin lakipiste n. 265 ja holvityven korkeus n. 160 cm.

Tiilien koko:

29 x ? x 7cm

27 x ? x 7 "

? x 15,5 x 6,5 cm

? x 13,5 x 7 "

Limitys RENESSANSSILIMITYSTÄ.

Saumat kapeat, laasti harmaata, kalkkijyväsiä.

Reveleerausmuurausta poistettiin siten, että vain tykkikomeron pohjoisseinä ja tykkiaukon ulkoseinään päin levenevä osa jätettiin levereerauksn peittoon.

Reveleerausmuurauksen alta paljastui 1500-luvun tykkikomeron eteläseinää ja puolet holvista (vrt. piir. VI).

1500-luvun holvi oli säilynyt melko hyvin. Laen tiilien alapinta oli tosin useimmiten rikki, mutta joissakin tiileissä se oli säilynyt. Lakipiste oli n. -4,91 tasolla ja holvityvi tasolla n. -5,88.

1500-luvun tykkikomeron pohjoisseinä on ilmeisesti ollut samalla paikalla kuin nykyään 1800-luvun seinä, koska mitään jälkeä ei 1500-luvun seinästä näkynyt, ja 1800-luvun seinän pohjoispuolella oli harmaakivimuurausta. Komeron leveys lienee ollut n. 260 cm ja syvyys n. 300 cm.

Tykkiaukon yläosa oli rikottu, mutta on osittain vielä 1800-l. reveleerausmuurauksen peitossa. Sisemmän osan 1800-l:n pielet sensijaan on poistettu ja 1500-luvun pielet ovat paljastuneet. Tykkiaukon tämä osa oli leveydeltään 176 cm -124 cm, syvydeltään n. 100 cm ja sen pohja lienee ollut tasolla n. -7,07, jossa on tasaista laastipintaa tai tasolla n. -7,05, jolla tasolla molemmissa pielissä ulkonee tiilet.

Tykkikomeron tiilien koko:

32 x ? x 7,5 cm

29 x ? x 8,5 "

? x 15,5 x 8 "

? x 12,5 x 8 "

Laasti valkeaa HIILILAASTIA

Limitys VENDILÄISTÄ.

Tykkikomeron eteläseinä ja tykkiauokn länsipään eteläseinä ovat muurausliittessä (vrt. piir. VII).

Tykkikomeron 1500-luvun pohja lienee ollut tasolla -7,10, jolla tasolla muuraus loppuu ja nykyisen harmaakivi-hiekkapohjan taso on suunnilleen sama. 1800-luvun reveleerausmuuraus sensijaan jatkuu pohjoisseinässä tasolla -8.

TYKKIKOMERO Y:4.

Tykkikomero oli 1800-luvulla muurattu reveleerausmuurausta käyttäen. Komeron leveys oli 225 cm ja pituus n. 350 cm, holvin lakipisteen korkeus oli n. 270 cm ja holvityven korkeus n. 153 cm. 1800-luvun holvissa on ollut kaksinkertainen kaulus. Tykkikomeron seinät ja tykkiaukon rundelin puoleinen poikki-seinä eivät olleet muurausliitteessä, vaan tykkiaukon seinä painui komeron sivuseinien sisään.

Tiilien koko:

30 x ? x 5,5 cm

28 x ? x 6 "

? x 14 x 7 "

? x 13,5 x 5,5"

tykkiaukon pielitiili:

13 x 20

Limitys RENESSANSSILIMITYSTÄ

Laasti 1800-luvun kalkkijyviä sisältävää laastia.

1800-luvun levereerausmuuraus poistettiin seinistä ja holvi kokonaan, tykkiaukkoa ei sensijaan purettu.

1500-luvun tykkikomeroista oli säilynyt seinistä melko paljon sekä kaksi katkelmaa holvista (vrt. piir. VIII).

Holvin alkuperäinen leveys lienee ollut n. 300 cm, lakipisteen

korkeus n. 280 cm ja lakityven korkeus lattiasta n. 137 cm.

Tiilienkoko:

33 x ? x 7,5 cm

32 x ? x 8,5 "

28 x ? x 7,5 "

? x 16 x 7 "

? x 15 x 8 "

Laasti oli valkeaa HIILILAASTIA

Limitys VENDILÄISTÄ.

TYKKIKOMERO A:1.

Tykkikomero A:1 oli suurelta osalta 1500-luvun muurausta. Ainoastaan osa holvista (vrt. pohjapiir. v:lta 1957) jo rundelin sisäosan puolella osa pielistä oli uutta (1956) muurausta (vrt. piir. IX).

Tykkikomeron 1800-luvun osan leveys oli 260 cm, pituus 345 cm holvilakipiste n 242 cm, hholvityvi taas n. 122 cm korkea.

Tykkikomeron pielet ja tykkiaukon poikkiseinä olivat muurausliitteessä.

Tykkiaukon sisäseinämän osan leveys oli n. 150-80 cm, pohjan korkeus komeron pohjasta n. 80 cm.

Aukon holvin lakipiste sisäpuolella oli n. 103 cm ja holvityvi n. 74 cm aukon pohjasta. Tällä holvilla oli kolminkertainen kaulus.

Tykkiaukon ulospäin levenevä osa oli umpeenmuurauksen peitossa. Tämän ja tykkiaukon sisäänpäin levenevän osan väliin jäi kaari, jonka jänneväli oli n. 48 cm ja lakipisteen korkeus n. 65 cm aukon pohjasta mitattuna.

Yllä kuvatun kaaren alla oli tykkiaukon pohjan tasolla itä-län-sisuunnassa kulkeva parrunkolo, jonka pituus idässä oli n. 120cm

ja lännessä 170 cm. (Koko vastaavalla paikalla kuin Y:1, vrt. piir. 1) - kaaren länsiosassa oli muurauksesta ulospäin työntyvä kaula.

Tiilien koko:

33 x ? x 8 cm

32 x ? x 9 "

29 x ? x 9 "

? x 15,5x 7 "

? x 13,5x 8 "

Limitys VENDILÄISTÄ, epäsäänn. esiintyi siten, että oli muurattu kahdessa paikassa kaksi sidetiiltä peräkkäin.

Laasti vakkeaa HIILILAASTIA.

TYKKIKOMERO A:3.

Tykkikomero A:3 ei ollut 1800-luvun reveleerausmuurauksen peitossa muilta osiltaan kuin tykkiaukon ulospäin levenevältä osalta.

Tykkikomeron leveys oli n. 270 cm, syvyys n. 350 cm, holvin lakipisteen korkeus n. 240 cm ja holvityven korkeus n. 116 cm.

Tykkikomeron holvista oli poistettu n. puolet muurauksesta, sekä molemmista pielistä n. 60 cm vanhaa muurausta.

Eteläpielessä oli n. 230 cm:n päässä komeron suusta n. 20 cm:n paksuinen halkeama (vrt. tutkimuspiir. Tykkikomeroista V:lta 1957)

Tykkiaukon poikkiseinä ja tykkikomeron pielet ovat muurausliitteessä.

Tykkiaukon leveys 130-85 cm, holvin lakipisteen korkeus 107-80 cm mitattuna aukon pohjasta, joka on n. 85 cm komeron pohjaa korkeampi. Tykkiaukon holvien päällä oli kaksinkertainen kaulus.

Tykkiaukossa oli parrunkolo vastaavalla paikalla kuin tykkikomeroissa Y:i ja A:1.

Tiilien koko:

33,5 x ? x 10 cm

28 x ? x 8 "

? x 15,5 x 8 "

? x 13,5 x 8,5 "

Limitys VENDILÄISTÄ

Laasti valkeaa HIILILAASTIA

Saumat paikoitellen huolitellut.

POHJAN etuosassa oli muutamia harmaakiviä, jotka seuraavat rundelin kaarevuutta. Muuten pohja ilmeisesti on ollut rapattu tiilensiruista, jotka olivat mutakerroksen peitossa.

POHJAN KAIVAUKSESSA PALJASTUNUT HÄRMAAKIVIRAKENNE

PIIRROS I

1:50

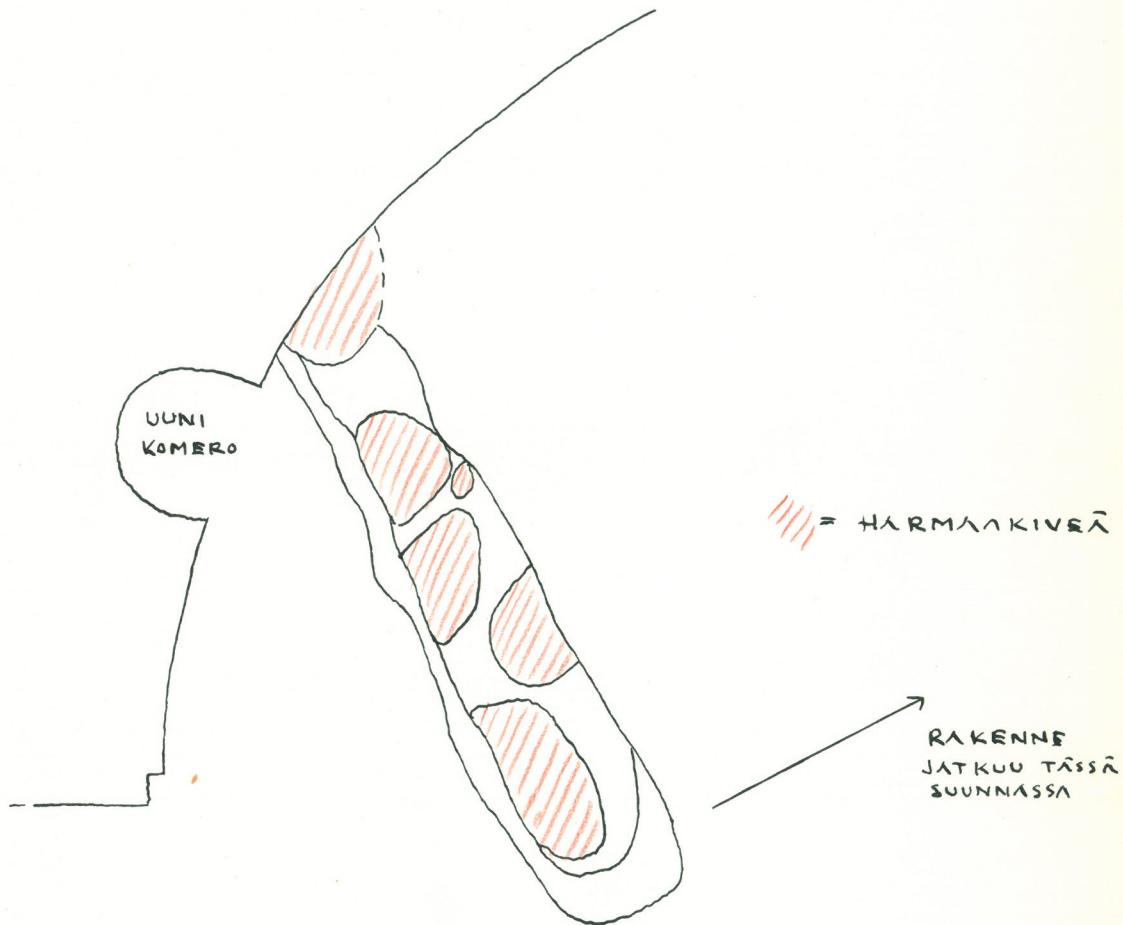

H. LILJUS

13.7. 1959.

ITÄINEN RUNDELI

KESÄLLÄ 1959 POISTETTU HARMAAKIVI-MUURAUS RUNDELIN SISÄSEINÄSSÄ

PIIRROS II
1:100

SEINÄ SUORISTETTU F. VALTARREN
PIIRUSTUKSEN MUKAAN VILTA 1957

POISTETTUA
MUURAUSTA

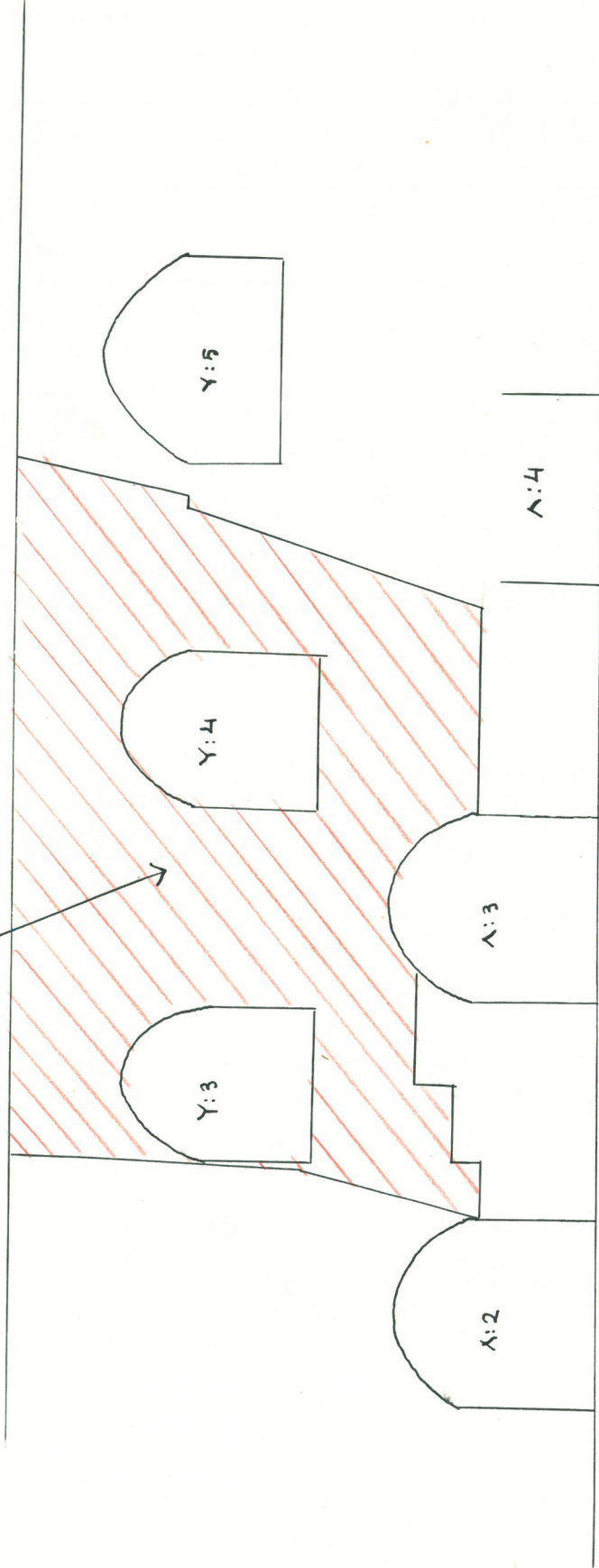

H. LILJU
13.7.1959.

ITÄINEN RUNDELI TYKKIKOMERO Y:1:n POHJA

TYKKIKOMERON OSAT:

- KOMERO A 
- " " B 
- TYKKIAUKKO C 
- VÄLIVYÖHYKE 
- TYKKIAUKKO D 

PIIRROS III
1:50

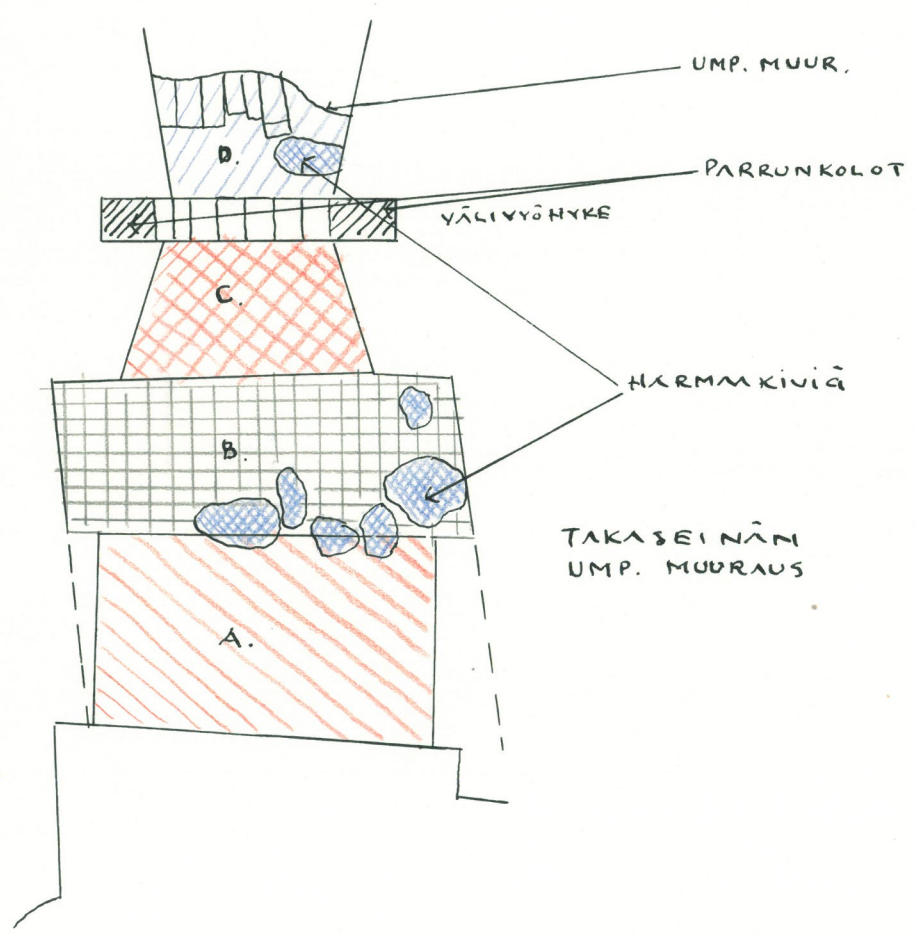

H. LILJUS
14.7. 1959.

ITÄINEN RUNDELI

TYKKIKOMERO Y:1:n HOLVIN LIMITYKS:

PIIRROS IV a.

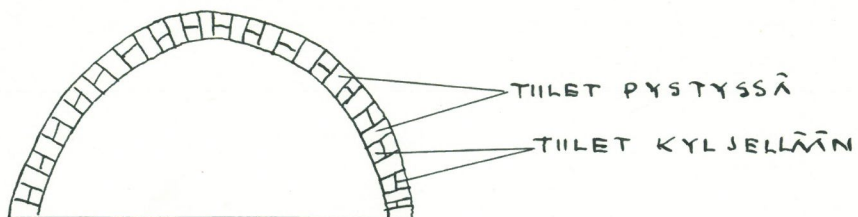

PIIRROS KÄÄYVÄMAINEN

LEIKKAUS

1500-LUVUN HOLVIN LIMITYKS

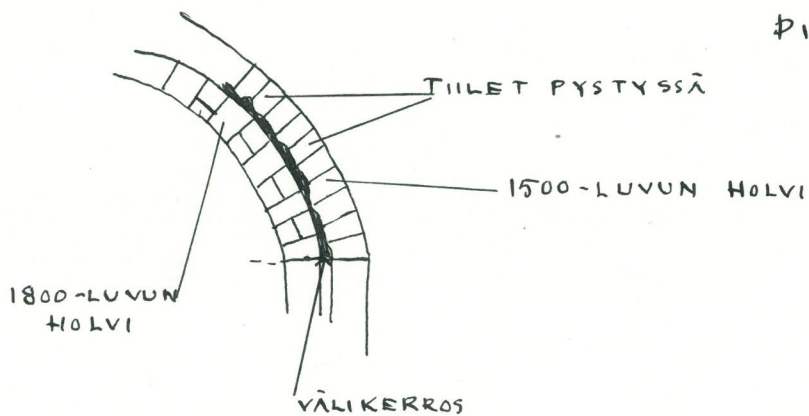

PIIRROS IV b.

LEIKKAUS

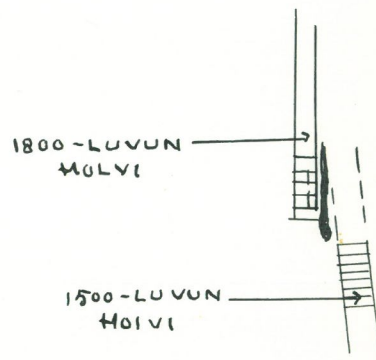

POHJA

H. LILJUS

14.7 1959.

ITÄINEN RUNDALI
TYKKIKOMERO Y:2:n LEIKKAUS:

PIIRROS V
1:50

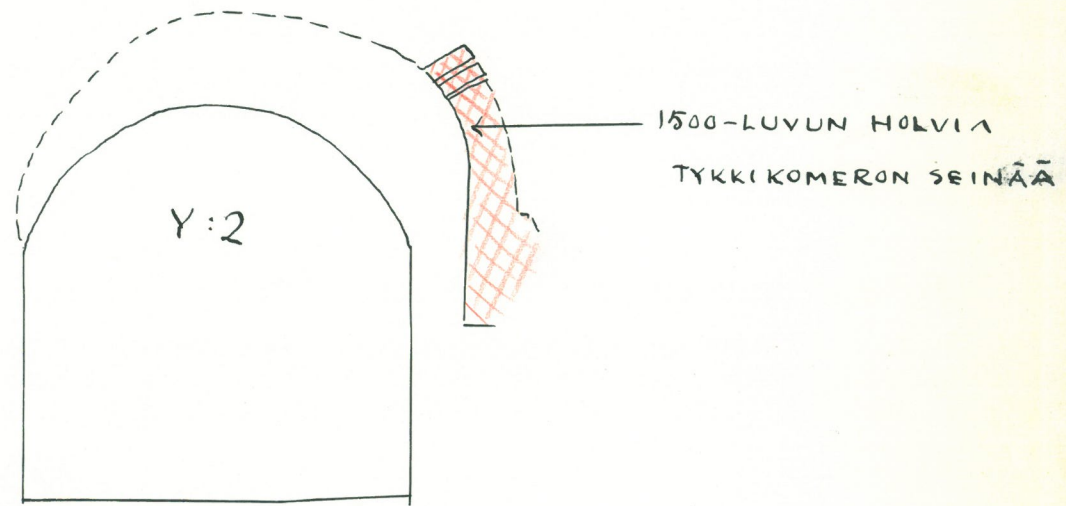

H.LILIUS
15.7 1959.

ITÄINEN RUNDELI
TYKKIKOMERO Y:3:n LEIKKAUS:

Piirros VI
1:50

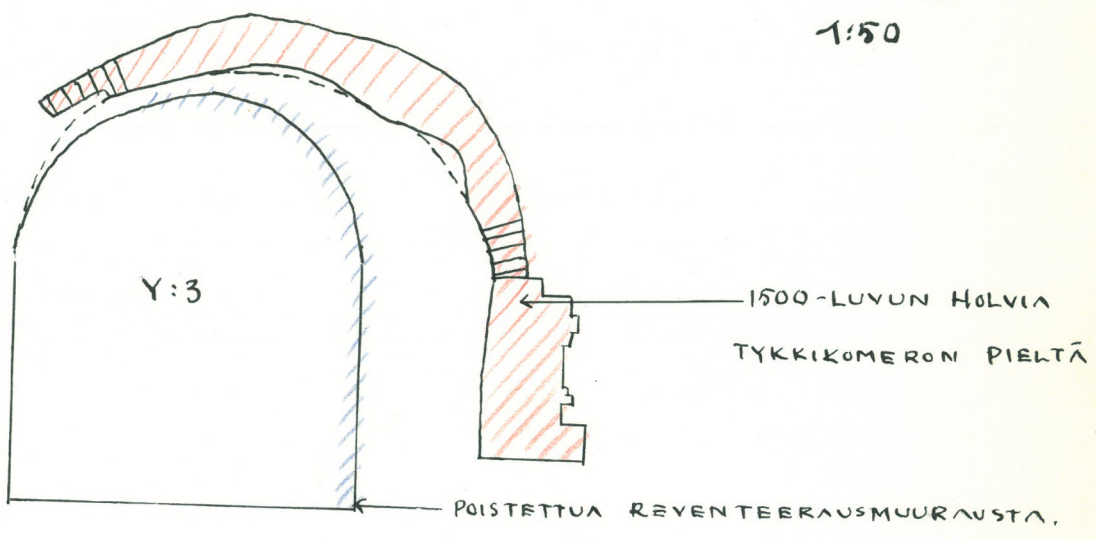

H. LILIUS
19.7 1959

ITÄINEN RUNDELI

Y:3:n POHJAN REKONSTRUKTIOYRITYS:

PIIRROS VII

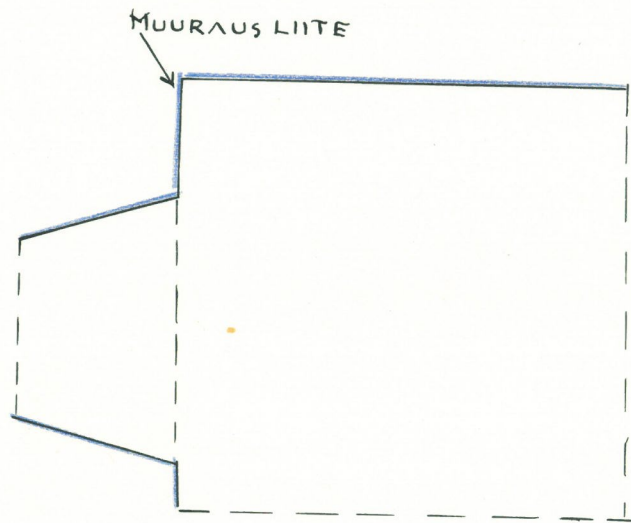

— = NÄKYVISSÄ OLEVAA 1500-l. MUURAUSTA

H. LILJUS.

15.7 1959.

PIIRROS VIII
1:50

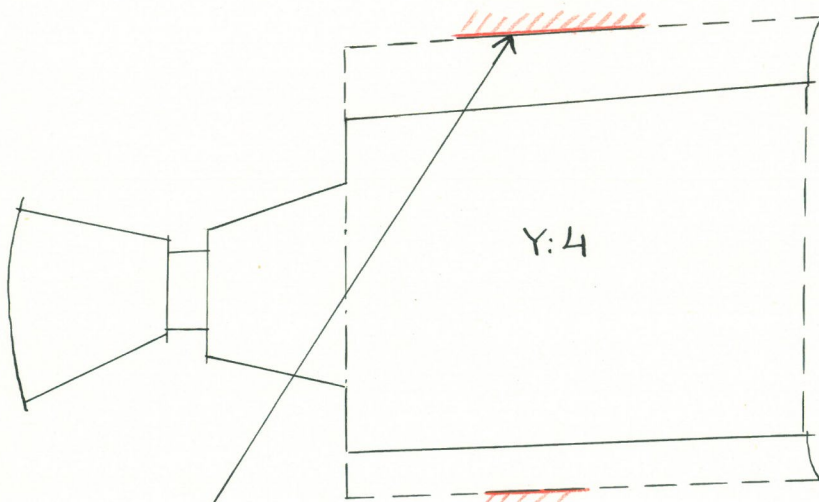

1500-LUVUN HOLVIN PIELEN SISÄPINTAA
(KATKOVIIVA = PIELEN TODENNÄKÖINEN KULKU).

TYKKIKOMERO Y:4:n LEIKKAUS

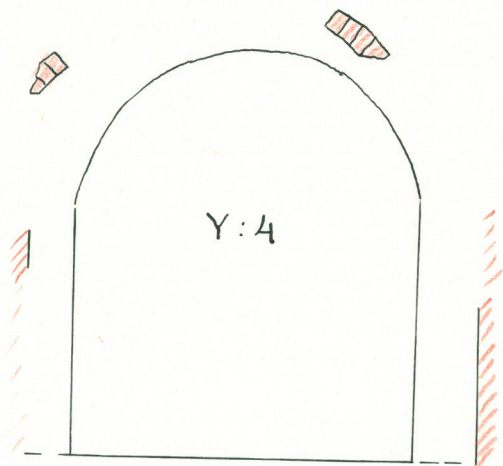

 = SÄILYNEITÄ 1500-LUVUN
HOLVIN EHIÄ PINTOJA.

ITÄINEN RUNDELI

Λ: 1:10 UUDET MUURAUKSET

PIIRROS IX

1:50

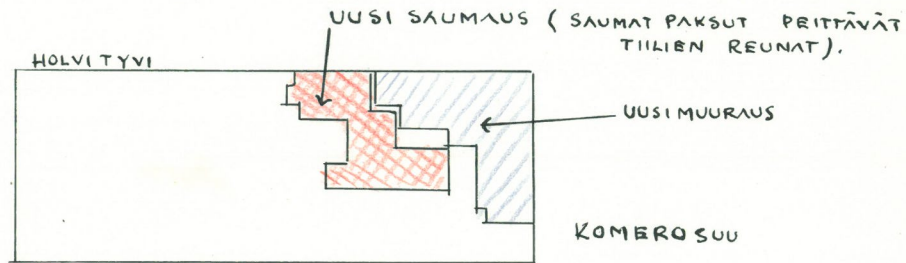

LÄNSISEINÄ

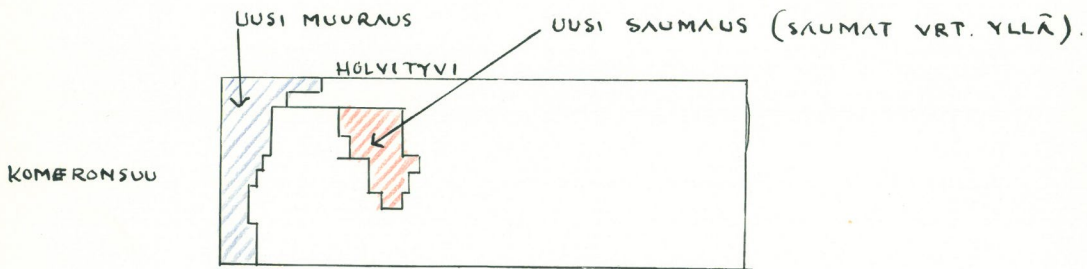

ITÄSEINÄ



LEIKKAUS HÖLVIN UUDESTA MUURAUksesta

H. LILJUS

16.7.1959.