

Hämeen linnan tutkimustöiden muistiinpanot vuodelta 1961.

Vuoden 1961 muistinpainojen sisällysluettelo

Huone 5, kellarikaivaus, seinien alaosat, lämpö- johtokanavat,	E.Härö	2 - 9
Huone 9, lämpöjohtokanavat,	"	10 - 11
Huone 14, lattiankaivaus,	"	12 - 22
Huone 15, lattiankaivaus,	"	23 - 31
Huone 17 a, lattia	"	32 - 34
Huoneiden 18 - 19 välinen ovi,	"	35 - 38
Huone 22, portaat	"	39 - 41
Huoneiden 27 - 28 välinen ovikäytävä,	"	42 - 45
Huone 35, koillisseinä	"	46 - 47
Huone 37, luoteisseinä	"	48 - 49
Huone 53, koillisseinän ampuma-aukko,	"	50 - 52
Huone 204, porttiorinalla. Ilman käytävä	"	53 - 57
Luoteinen ulkoseinä, pohjoistorni,	"	58 - 64
Kaakkoinen ulkoseinä,	"	65 - 69
Pohjoistorni, lounainen ulkoseinä, ullakko, luoteissiipi,	E.Härö	70 - 72
Koillinen ulkoseinä,	"	73 - 90
Lounainen esilinnanpiha,	"	91 - 104

HUONE 5 . KELLARIKAIVAUS .
SEINIEN ALAOSAT .
LÄMPÖJOHTOKANAVAT .

2.2.1961

Elias Härö

Huone 5. Seinien alaosat.

tammikuu 1961
Vert. muist.
panot elokuu
1960

Etelänurkka. Huoneen n. 5 alle tehtävää kellaritilaa kaivattaessa paljastuivat etelänurkassa huoneen keskustaan päin pengerretyt peruskivet kokonaisuudessaan. Samalla tuli esiin seinän vierellä olleitten kivien takaa hiiltä, nokea ja palanutta kivisirua sisältänyt kerros. Se alkoi n. 1.40 cm päässä etelänurkasta ja jatkui luoteeseen länsinurkkaan saakka. Kerroksen yläpinta oli n. tasossa -278--280; sen paksuus vaihteli 5-15 cm. Paksuimmat kohdat olivat suunnilleen lounaisseinän keskikohdalla olleitten kahden suuren kiven välissä. Välittömästi hiilikerroksen päällä olleitten kivien väleissä oli n. 40 cm vahvuinen kerros savensekaista soraa, joka suuresti muistutti linnan luoteisosissa tavattua pohjasoraa. Tämän sorakerroksen päältä, n. tasosta -246-250 alkoi laastilla sidottu muuraus. En. hiilikerros oli syntynyt välittömästi kiinteä pohjasoran tai siihen kuuluvien kivien päälle. Näytti ilmeiseltä, että se oli syntynyt paikalla alunperin olleita suurimpia kiviä tulella säretettäessä. Huoneen muissa osissa, missä tällaisia kiviä ei ollut, ei myöskään tavattu tämänlaatuista hiilikerrosta.

Kaakkoisseinän lounaisosassa oli alimpana, n. tasolla -320-325 olleen punertavan pohjasaven yläpuolella n. 25-30 cm vahvuinen, kivien väleihin asettunut kerros tummaa, mullansekaista maata. Tumman kerroksen yläpinta oli n. tasolla -295. Sen yläpuolella oli n. 30-35 cm vahvuinen kerros samanlaista savensekaista soraa, josta edellä oli puhe lounaisseinän yhteydessä. Sekä soraa että tummaa maata sen alapuolella oli käytetty täytteenä muurin peruskivien

väleissä. Laastilla sidottu muuri alkoi n. tasosta -255 -265.

Kaakkois- ja lounaisseinä olivat perustuksistaan selvästi liitteessä keskenään. Muurin perustettaessa oli käytetty hyväksi paikalla olleita luonnonkiviä, joidenkin varaan nurkan alimmat, muurista jonkin verran ulkonevat reunimaiset peruskivet oli tuettu. Kivien väleissä oli täytteenä paitsi soraa ja multaa, myös pienempiä kiviä.

Koillisseinällä tulivat kokonaan esiin suurten peruskivien alla olleet pienemmät n. 15-40 cm suuruiset kivet. Ne oli ladottu ilman laastia, välit oli täytetty mullansekaisella soralla. Useimmat niistä olivat n. 25 cm ulompänä yläpuolella olleita kiviä. Näiden pienten kivien alapuolella, n. tasolla -4.10-415 oli tumma, 2-6 cm vahvuinen juova. Sen alta alkoi kiinteä pohjasavi ja -sora. Laastia tavattiin suurten peruskivien yläpuolella, n. tasosta 340-350 ylös. Sitä oli kaadettu peruskivien päälle, jolloin sitä oli myös valunut alempana olleisiin kiilakivien rakoihin.

Luoteisseinän koillisosassa oli muurinomaisen kulttuurimaan alareuna n. tasossa -400. Tämän tason alapuolella oli punertava tai vihertävä savi. Ko tumma kulttuurikerros oli n. 1 m päässä pohjoisnurkasta 12 cm vahvuinen, muualla yleensä ohempi, n. 2-6 cm. Se sisälsi puuhiilen paloja, nokea ja multaa.

Luoteis- ja koillisseinä olivat alaosistaan liitteessä keskenään. Luoteisseinä oli perustettu samoin kuin koillisseinäkin: alimmat peruskivet nojasivat pienempiin, ilman laastia ladottuihin kiviin.

Kellarikaivauksen yhteydessä piirrettiin tutkim. piirros pohjasta etelänurkassa ja tarkastettiin aikaisemmat piirrokset seinien alaosista.

Lämpökanalit H. 5 koillis-, kaakkois- ja lounaisseinien alle.

Helmikuu 1961

?

Lämpöjohtokanaleja varten puhkaistiin H:n koillis-, kaakkois- ja luoteisseinien alle ? " leveät ja maasta n. nousevat aukot.

H. 5 ja 6 välinen seinä oli perustettu suurten luonnonkivien varaan, joiden välit oli täytetty soralla ja pienemmällä kivillä. Kivien väleissä myös tummempaa, kuohkeata kulttuurimaata, jonka seassa pieniä laasti- ja tiilisiruja.

H. 5 kaakkoisseinä avatun aukon kohdalla oli seinä perustettu suuren luonnonmaassa kiinni olevan kiven ja sen ympärille maanpinnalle asetettujen pienempien kivien varaan. Paikalla ollut luonnonmaa oli punaruskeata soraa. Sen päällä oli n. 5 cm kulttuurikerros. Alimpien kivien välit oli täytetty vaaleanharmaalla, savensekaisella soralla. Sen seassa oli siellä täällä hiilenpaljoja. Sora oli samaa, jota oli tavattu lounaisseinässäkin. Laastia oli kaadettu ensimmäisten maahan asetettujen tai suurimpien luonnonkivien päälle. Kun muuria oli ladottu n. 1 m korkeudelta oli työ keskeytynyt, ja löysä laasti oli kovettunut tasaiseksi pinnaksi. Työtä jatkettaessa oli sen päälle asetettu erikokoisia (10-60 cm) kiviä, joidenka päälle jälleen kaadettiin laastia.

irros 1

Piirroksessa 1 esitetty kaavamaisesti seinän alaosan rakenne.

Koillisseinän alla, välittömästi luonnonmaan päällä oli n. 5-10 cm vahva kulttuurikerros, joka poikkesi luonteeltaan täysin kaakkois- ja lounaisseinien alla olleesta ohemmasta

kulttuurikerroksesta. Se sisälsi runsaasti hiiliä, luita, laasti- ja tiilimuruja sekä pientä puusirua. Kulttuuri-kerros oli peitetty soralla ja kivillä. Piirroksessa 2 yksityiskohta lounaisseinän alaosasta 2 m päässä etelänurkasta.

Piirros 2

Huone 5 piirros 1

Kaavamainen piirros kaakkoisseinän

alaosan rakenteesta

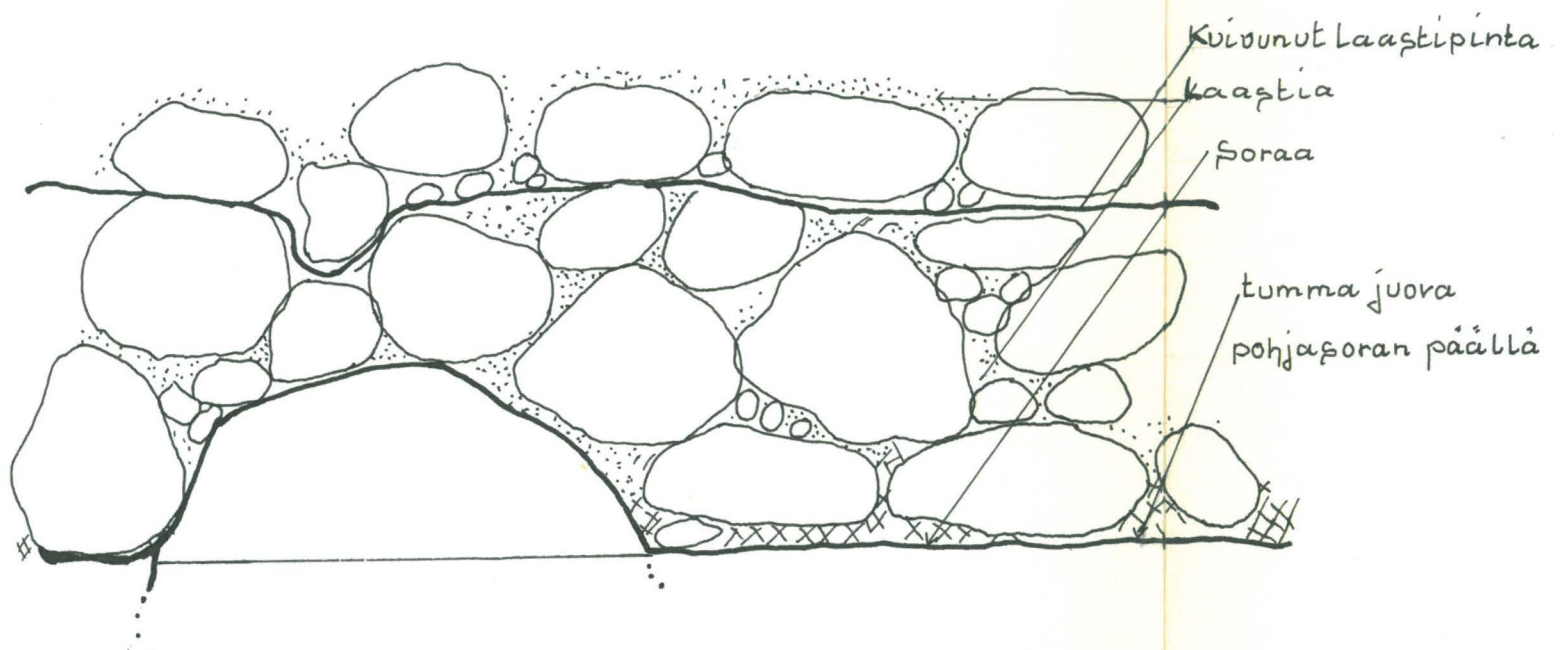

MK: 1,20

Suone5 piirros 2

Lounaisseinän perustus yksityiskohta
2m päässä etelänurkasta.

MK. 1:10

Laastimuuraus ↑ x - 220

Kivi, sen ympärillä
vaalean harmaata
sorasekaista savea

Taustalla kivi
joka kantaa
muuria, mutta
kiinni syväällä
luonnonmaassa

- _____ x - 265
- Vaalean harmaata
sorasekaista savea
- _____ x - 286
- Kellertävä savi
- _____ x - 292
- giiliä palamalla
murentunutta kiviä
- _____ x - 307
- Tumma maa
- _____ x - 312

Kiinteä savi ↓
Sora

HUONE 9 . LÄMPÖJOHTOKANAVAT .

Huone 9. Lämpöjohtokanava huoneeseen 10.

Helmikuu 1961

Vert. muist.

panot v. 1960

Huoneiden 9 ja 10 välistä lämpöjohtokanavaa kaivettaessa h. 9 luoteisseinän alle saatiin kokonaisuudessaan esille seinän alla aikaisemmin löydetyt jätteet hiiltyneestä puusta. Tämä puu ja hiili sen ympärillä näytti liittyvän samaan hiiliä ja palanutta kivisirua sisältäneeseen kerrokseen, joka oli aikaisemmin saatu esiin huoneessa 9. Tämä kerros oli selvästi seinää vanhempi, ts. alimmat muuratut peruskivet oli asetettu välittömästi tuhkakasan päälle. Hiilikerros oli tosin kohdassa n. 12 cm vahvuinen, mutta ei jatkunut seinän alle kuin n. 30 cm uloimmista peruskivistä mitattuna. Hiiliä oli tosin syvemmilläkin, mutta vain satunnaisesti. Hiilen päällä olleen kiven alareuna oli tasossa -187, hiilikerros tasojen -187-200 välissä. Tason -200 alapuolella oli luonnonmaa, jossa ylinnä oli n. 20 cm vahvuinen kerros hienoa savea ja sen alla erittäin kova moreenisora. Laastilla sidottu muuraus oli alettu välittömästi soran päältä em. hiilikerrosta lukuunottamatta.

HUONE 14 . LATTIANKAIVAUS .

10.12.1961

Elias Härö

Huone 14. Lattiankaivaus.

12.9.1961 Aikaisemmissa kaivauksissa oli otettu esille huon. 15
Vert. muist. pa- kanssa yhteydessä ollut tiililattia, joka kiersi pohjois-
not v. 1955 ja nurkan leivinuunia. Lattiaan oli puhkaistu suurehko koe-
1956 kaivanto etelänurkkaan ja samanlainen kaivanto kaakkois-
Valokuvat n^o - seinän suunnassa. Näissä kaivauksissa oli päästy n. tasolle
-330. Täten oli tiililattiaa enää jäljellä uunin ja lounais-
seinän välinen osa. Nyt suoritetuissa kaivauksissa keski-
tyttiin tälle alalle ja vietiin samalla loppuun v. 1956
Vert. Piirros 1 aloitetut koekaivannot. Tiililattian kivet irroitettiin.
Tiilet 32 x 15,5 x 7,5 - kokoa. Ne oli ilman laastia la-
dottu 5-7 cm vahvuiseen punertavanruskeaan hiekkaan. Hiekan
alla oli kovaksi tallattua vaaleanharmaata savea. Hiekan ja
saven välissä oli ohut, n. 1 cm vahvuinen kerros hiiltä ja
nokea. Harmaakivisen uuninseinämän vierestä paljastui hie-
kan alta n. 40 cm levyinen vanhempi tiilipinta, joka oli
em. savipinnan korkeudella tasossa -232-234. Siihen liittyi
uunin ja luoteisseinän välisessä nurkassa suunnilleen 1 x 1
m suuruisella alalla pinta, joka oli samassa tasossa ja
jossa oli sekä tiiliä että pari suurempaa harmaakiveä.
Täten noen peittämä savi, vanhempi tiilipinta ja tasainen
alue nurkassa muodostivat yhtenäisen tasaisen pohjan, jolla
mahd. jonkin aikaa on asuttukin ennen tiililattian teke-
mistä.
rt. piirros 1 Samalla kun savi, kauhottiin pois myös sen alla ollut ohut
kerros, joka sisälsi soraa ja pieniä tiilen- ja laastin-
paloja. Saven ja soran seassa oli jätteitä ohuista täysin
lahonneista laudoista. Niitä tavattiin suunnilleen tasossa
-255 saven loppuessa n. tasossa -250. Tämän savi- ja sora-
kerroksen alta tuli esiin pääasiassa vain hiiliä ja tuhkaa

sisältänyttä kuohkeata täytemaata, jota sittemmin todettiin olevan useitten desimetrien vahvuudelta.

Tuhkan seassa oli ohuita savikerroksia, laastinpaloja ja tiiliä. Tiilten mittoja: 28,5 x 12,5 x 8,5 ja ? x 14,5 x 10,5; ? x 14,5 x 11. Pihalle vievän oviaukon edustalta tavattiin muototiili, jonka toinen pää ja kylki muodosti yhtenäisen kaaren (Δ).

Tiilimuseo n^o

Vert. tutkim. Tuhkakerrosta poistettaessa kävi ilmi, että uunin vieressä piirroksset. Jäl- tasolla -228-233 tavattu tiilipinta oli peräisin vanhem- jennökset pii- masta uunista. Kysymyksessä oli uunin lounaisseinämää; rustuksissa 2-3 joko korkeamman, sittemmin puretun tiilimuurin alaosa tai matalampi, em. tasolle lopetettu uuninedusmuuraus. Löydet- täessä se muodosti harmaakivi-uunin olkamaisen levennyksen, joka ulottui lounaaseen n. 40 cm, 190 cm päähän h. 14 lounaisseinästä. (Uunista enemmän kts. jäljempänä!) Kaivausala oli täten koventunut vastaavasti. Uunin ja luoteisseinän välisessä nurkassa ollut pohja-alaltaan nelikulmainen, n. 70 cm korkuinen kivikasa oli ladottu läpimitaten 30-40 cm suuruisesta kivistä ilman laastia. Pintaa oli tasoitettu tiilleillä. Ilmeisesti jonkinlaisen pilarin perustaksi tehdyn latomuksen tarkoitusta ei ollut mahdollista tarkemmin selvittää. Se ei ollut liitteessä uunin eikä seinämuurin kanssa eikä sitä oltu perustettu kiinteään pohjaan vaan em. tuhkakerrokseen, n. tasolle -290. Latomus merkittiin kaivauspohjasta tehtyyn tutkimuspiirrokseen ja poistettiin. Jo v. 1956 kaivauksissa oli etelänurkassa tavattu jätteitä sekä kaakkois- että lounaisseinän suuntaisista lattiaparruista. Kun tuhkakerrosta oli nyt poistettu 20-30 cm, tuli luoteisseinän vierelle n. tasossa -260 ja kaivannon kaakkoispäässä n. tasossa -320 vastaan lahonneet jätteet

rt. piirros 1 kaakkois- luoteissuuntaisista lattialankuista. Ne eivät

juuri olleet mitattavissa, mutta niitten leveys lienee ollut 20-30 cm vaiheilla. Lankkujen alapuolella jatkui samanlainen nokinen täytemaa kuin niitten päälläkin oli ollut. Sitä poistettaessa tuli sen seasta tasolle -275 aivan luoteisseinän vierestä jo-suuntainen lahonnut parru. Sen leveys oli n. 30 cm, pinnassa oli jätteitä poikkisuuntaisista lankunsyistä. Niskasen alla tuli esiin 40 cm matkalla lahonnutta kaakkois-luoteissuuntaista puuta, joka kuului em. lattiarakennetta vanhempaan vaiheeseen. Näytti siis olevan kahdessa kerroksessa kaakkois-luoteissuuntaisin lattialautoja. Alempaan kerrokseen kuuluneita lahonneita jätteitä tavattiin mahdollisesti muuallakin kaivannossa, mutta ne olivat niin lähellä ylempiä ja lahonneina kuohkeassa täytemaassa, että selvää rajaa ei voitu nähdä. Ainoastaan lounaisseinän vieressä, 270 cm päässä länsinurkasta, löydettiin tasossa 330 40 cm pituinen laudanpala, joka selvästi kuului alempaan lautalattiaan. Lounaiskoillissuuntaisia niskahirsiiä ei liioin tavattu muualla kaivannossa. Jo v. 1956 kaivauksissa oli saatu näkyviin paksu, lähes 3 m pituinen hirsi, joka 70 cm päästä kaakkoisseinästä kulki luoteeseen suunnilleen samassa tasossa löydettyjen lattialautojen kanssa. Hirren luoteispää oli selvästi uunimuurauksen alla. Puulattiajäännösten alla oli vielä n. 10 cm hiiltä ja tuhkaa sisältänyttä kuohkeata täytemaata. Kaivannon kaakkoisosassa, jossa tuhkakerros oli ollut paksuin, oli sitä kaikkiaan 70-80 cm vahvuudelta. Sitä seulattaessa löydettiin runsaasti ruostuneita nauvoja. Välittömästi lattialankun alta löytyi 21 cm pituinen avain. Uunin eteläkulman lähetyviltä, tasossa n. -360 löytyi 11 cm korkea, 6-kulmainen tiilinen kynttilänjalka. Lounaisseinän vierestä ja erikoisesti pihalle vievän oven

ydöt no

alta löydettiin tiilejä. Niiden mittoja 28 x 13 x 9;
28,5 x 13 x 9,5; 28,5 x 12 x 8,5; 29 x 14 x 9,5; 27,5 x
13,5 x 9,5; 28 x 13,5 x 9,5; 29 x 13 x 9,5, lisäksi yksi
kaarevakylkinen (Δ) tiili, koko 27 x 14 x 9,5. Em. tiilet
liittyivät osittain jo seuraavaan, tuhkakerroksen alla ol-
leeseen soraan, laastinkokkareita sekä verrattain suuriakin
laastikimpaleita sisältäneeseen kerrokseen, jonka vahvuus
vaihteli 5-12 cm välillä. Sitä oli eniten kaivannon luo-
teisosassa, jossa sen pinta kulki suunnilleen tasossa -330,
ja seurasi kaakkoon kaltevaa pintaa ollen kaivannon kaak-
koispäässä 40 cm alempana.

Jokseenkin keskellä huonetta oli täytemaata poistettaessa
paljastunut läpimitaten 40-60 cm suuruisia kiviä. Niiden
yläsyrrät olivat suunnilleen tasossa -330. Ne olivat ehkä
kuuluneet lounais- koillissuuntaiseen kivijonoon, joka on
mahdollisesti kannattanut lattiahirsin. Aikaisemmin mai-
nittu, osittain uunin alle menevä hirsi nojasi näihin ki-
viin. Kun kivet oli merkitty tutkimuspiirrokseen, särettiin
ne ja kuljetettiin pois.

Kivien alla oli ohut kerros soraan ja laastiporoa, sitten
2-3 cm tummaa kulttuurimaata ja välittömästi sen alle kiin-
teä pohjamoreeniä. Sora ja tumma kulttuurikerros tavattiin
myös muualla kaivannossa laastinkokkareita sisältäneen ker-
roksen alla.

Täten oli päästy käsiksi kiinteään luonnonmaahan, joka
kaakkoisseinän vieressä kulki tasossa -400 ja nousi luo-
teeseen ollen luoteisseinän vieressä tasossa 350.

.11.1961

Seinät.

Vert. piirroks-
set seinistä.

Kaakkoisseinän viereen aikaisemmin tehty kaivanto puhdistettiin ja kaivantoa laajennettiin luoteeseen sen verran, että saatiin kokonaan esille välittömästi pohjasoran päälle, seinän viereen asetettu kivirivi. Kivien huiput olivat tasojen 336-348 välissä. Rivissä olleet kivet olivat 50-120 cm läpimitaten, suurimmat lounaisosassa. Kivet olivat peräisin seinän muurauksen ajoilta, kaksi suurempaa oli osittain seinän alla ja pienemmätkin liittyivät siihen laastilla. Laastia oli käytetty sorapinnasta n. tasosta -4 lähtien.

Lounaisseinä oli etelänurkassa perustettu n. 20 cm syvemmälle kuin kaakkoisseinä. Nurkassa ulottui laasti tasolle -420 saakka. Peruskivet seurasivat luoteeseen kohoavaa rinnettä. Länsinurkassa oli laastin ja kiinteän sorapinnan raja tasossa -360. Tällä seinällä oli peruskiviä varten kaivettu muutamia kymmeniä senttejä niin, että muuri oli saatu perustetuksi moreenipohjasta vastaan tulleisiin kiviin. Tasojen 340-320 välissä kulkeneen, peruskivien muodostaman kapean, olan yläpuolella jatkui seinämuuri suorana. Lohkottujen peruskivien ulkoneminen seinän luodista enintään n. 30 cm. Kaakkoisseinällä oli vastaava ulkoneminen ollut n. 60 cm.

Luoteisseinässä oli tasolla -213-217 30 cm levyinen harmaakiviolka. Muuri siitä ylös oli luotisuoraa, samoin alas aina sorapintaan, n. tasolle -360 saakka. Alimpia kiviä oli mahdollisesti jonkinverran kaivettu maahan. Laastia oli käytetty sorapinnasta lähtien.

Koillisseinän peruskiviin ei päästy käsiksi uunin vuoksi.

Vert. muist. pa- Leivinuuni. Aikaisemmissa kaivauksissa oli saatu harmaaki-
not v. 1955-56 vestä ja tiilistä muuratun vanhan leivinuunin pohja, jonka
kaakkoissivu oli 280 ja lounaissivu 300 cm pitkä. Nyt löy-
detty vanhemman uunin lounaissivu oli sekin 3 m, mutta oli
luoteispäässä 45 ja kaakkoispäässä 65 cm uudemmasta muuris-
ta lounaaseen. Täten uunin kaakkoissivu oli ollut 345 cm
pituinen. Lounaissivu seurasi tarkasti huoneen lounais-
seinän suuntaa.

Vanhassa löydetyssä muurissa olivat ylimmät kivet tasolla
-228-234. Muuraus oli yläpuolella peitetty n. 1 cm vahvui-
sella rappauksella, jossa käytetty laasti oli samanlaista
vaaleata hiekkalaastia kuin muurauksessa yleensäkin. Ylin
säilynyt rivi oli munkkilimityksessä, sen alla oli juoksu-
tiilirivi ja alinna kolmesta säilyneestä rivistä siderivi.
Muurin kaakkoisosassa oli vielä lyhyt juokсутiilirivi, jol-
la oli tasattu tiilejä kannattavaa kiveystä. Tiilten alla
oli rivi päänkokoisia harmaakiviä, jotka oli asetettu suo-
raan tuhkan päälle. Kuten aikaisemmin mainittiin, meni
ainakin yksi lattiahirsistä uunin alle. Em. harmaakivien
takana näytti olevan pelkkää tuhkaa kivien seassa ja raken-
ne olikin niin heikko, että se osittain sortui kaivausten
aikana. Sortunut kohta paikattiin ja perustettiin samalla
moreenipohjaan saakka.

Uunin eteläkulman kaakkoispuolella oli tiilejä suunnilleen
samassa tasossa uunissa säilyneen ylimmän tiilirivin kans-
sa. Ne ovat mahdollisesti kuuluneet tiililattiaan, johon
löydetty muurikin uunin pienentämisen jälkeen lienee liit-
tynyt osana.

rt. tutkim. Kaivannon pohjasta tehtiin kaksi tutkimuspiirrosta, joista
irroksia. toiseen merkittiin löydetty lattialaudat, toiseen lähinnä

Jäljennökset sorapohjaa olleet harmaakivet. Sitäpaitsi vanhemman uunin niistä piirustus- muuri sekä päältä että lounaissivusta piirrettiin. Samoin tuksissa 2-3 uunin ja luoteisseinän nurkassa ollut kivilatomus. Pääleikkaukset täydennettiin kaivamistuloksia vastaaviksi.

HUONE 14. PIIRROS 1

KALLVAMAINEN LEIKKAUS A-A₁ KAIVANNOSTA SEKÄ LEIKKAUKSEN SUMMITTAINEN PAIKKA

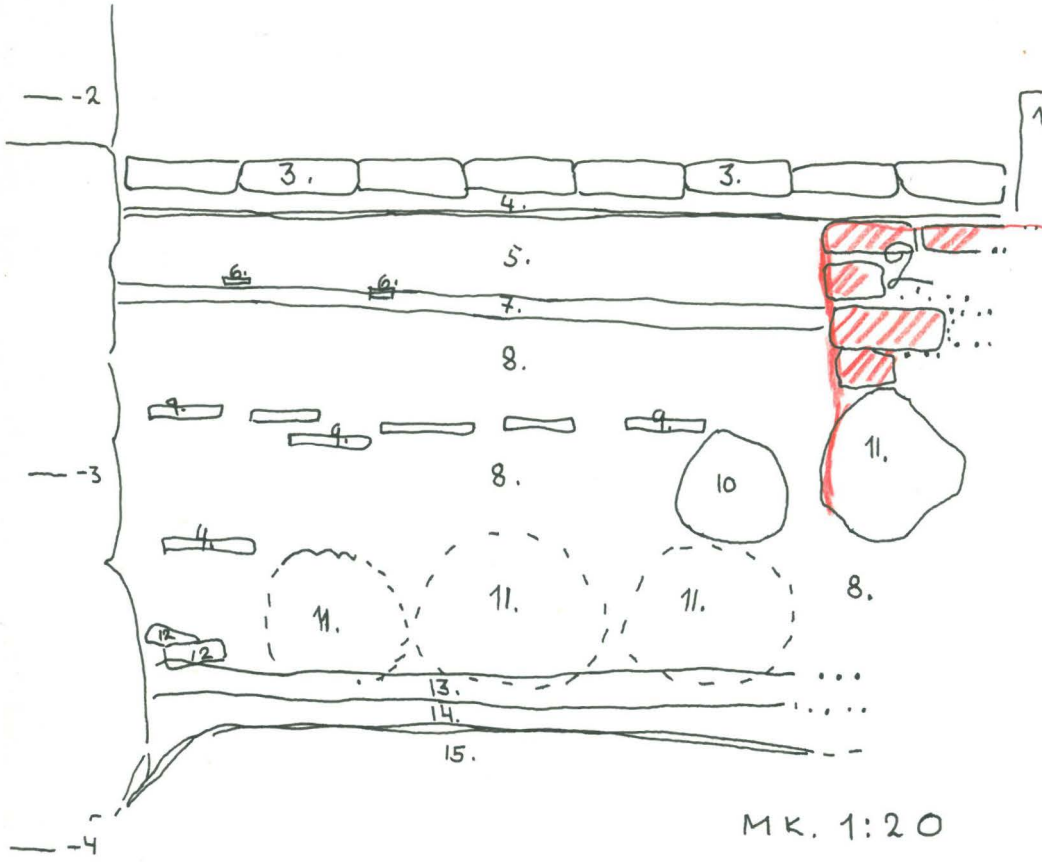

- 1. MCHÖHEMPI UUNI
- 2. VANHA UUNI
- 3. TIILIÄ
- 4. HIEKKAA
- 5. SAVEA
- 6. LAMONNUTTA PUUTA
- 7. SORAA JA LAASTIA
- 8. TUHKAA
- 9. LAUTOJA
- 10. HIRSI
- 11. KIVIÄ
- 12 TIILIÄ
- 13 SORAA JA LAASTIA
- 14. SORAA
- 15. KOSKEMATON MOREENI

M.K. 1:20

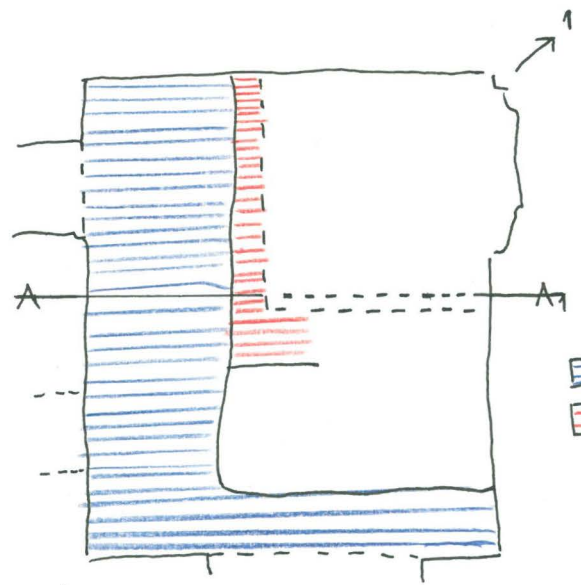

- KIVETTU ALUE
- LÖYTYNYT VANHEMPI UUNI

S ← HUONE 14. M.K. 1:100

Leikkaus C-C1

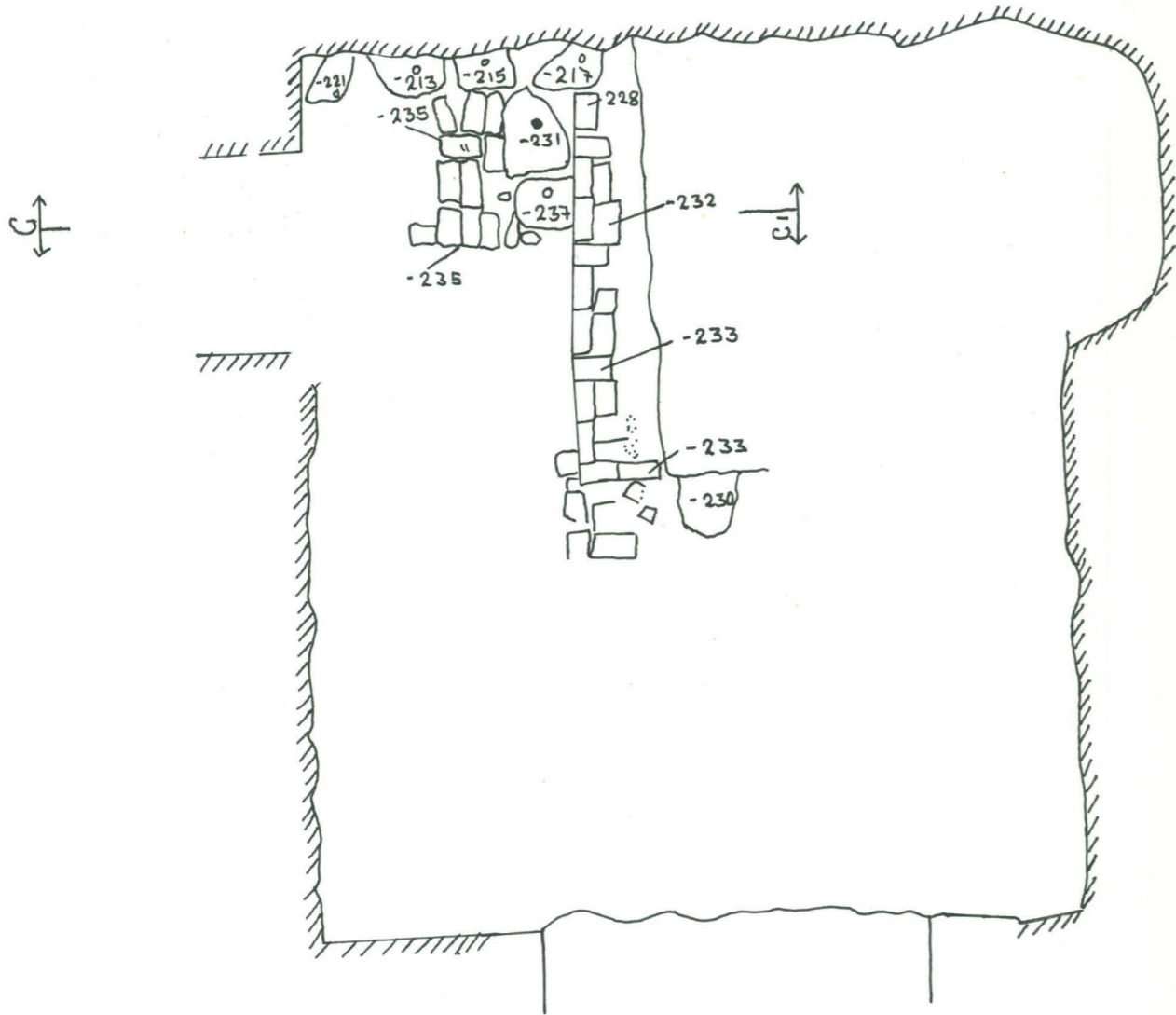
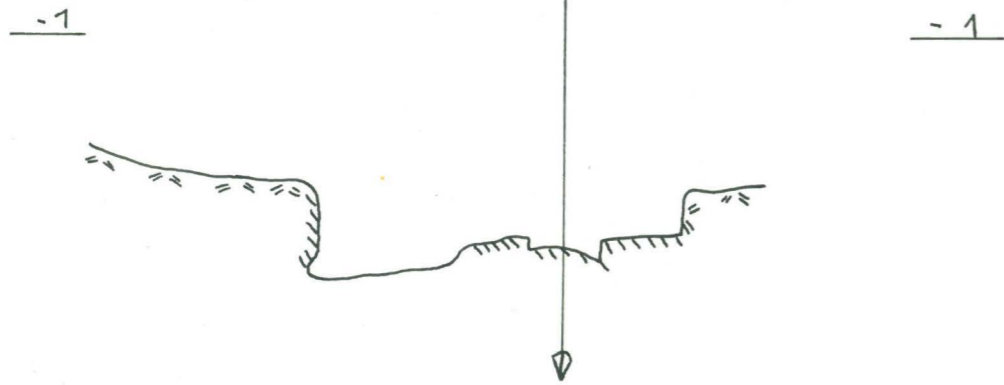

I Kaivaus

Leikkaus D-D1

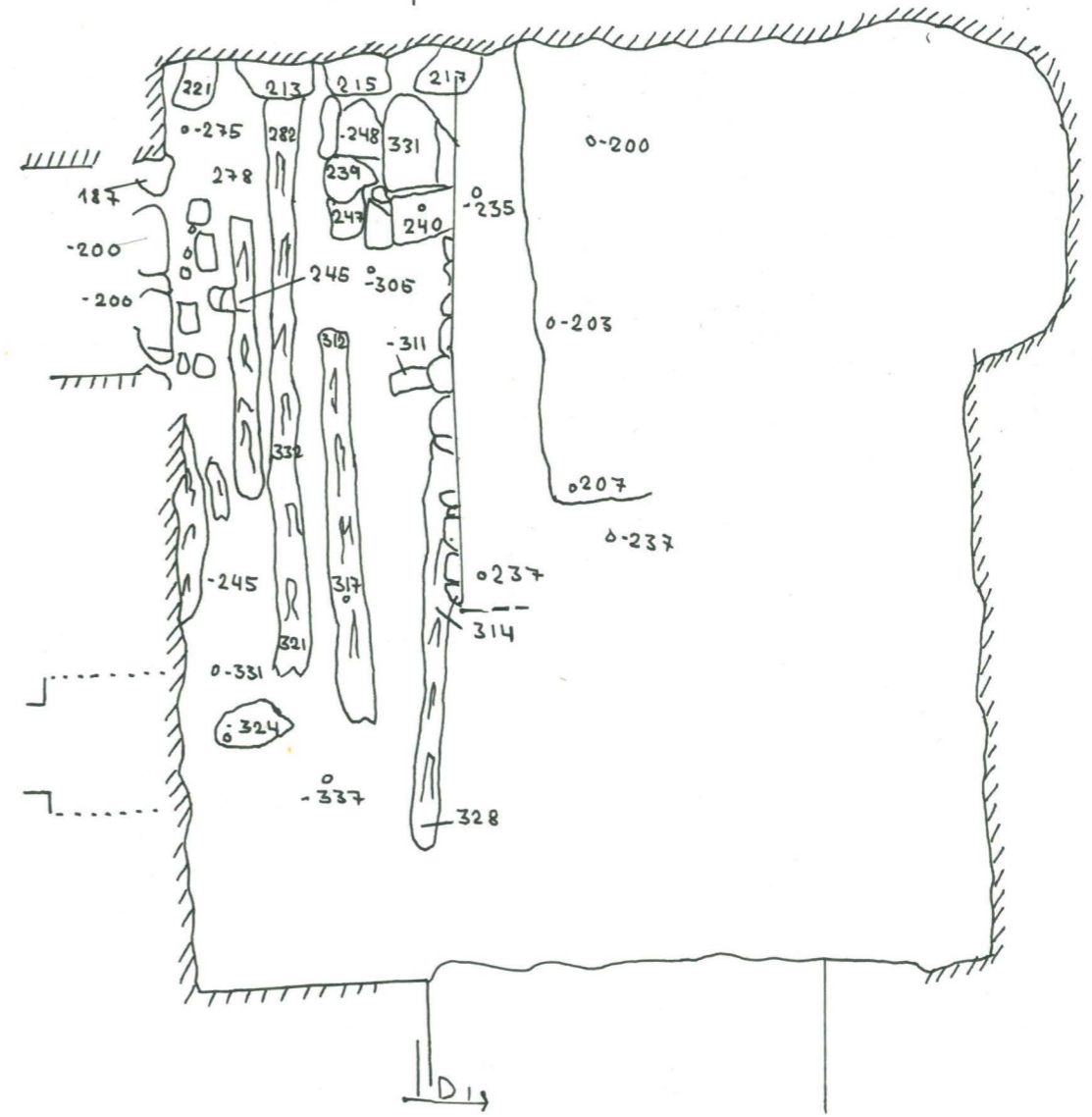
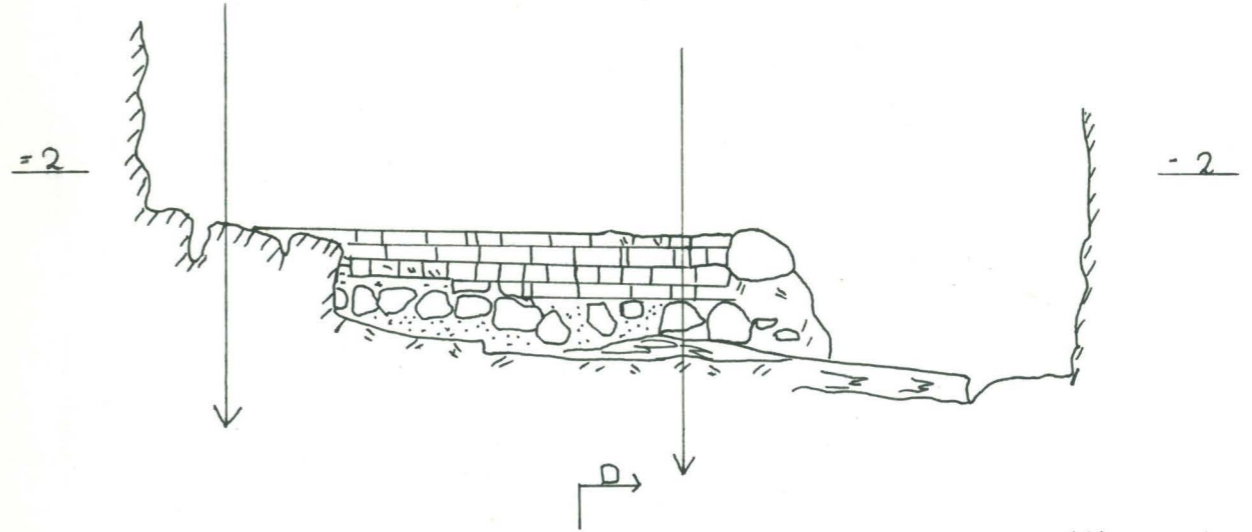

II Kaivaus

huone 14. piirros 2 MK. 1:50

jäljennökset runista ja

puulattiatasosta tehdystä

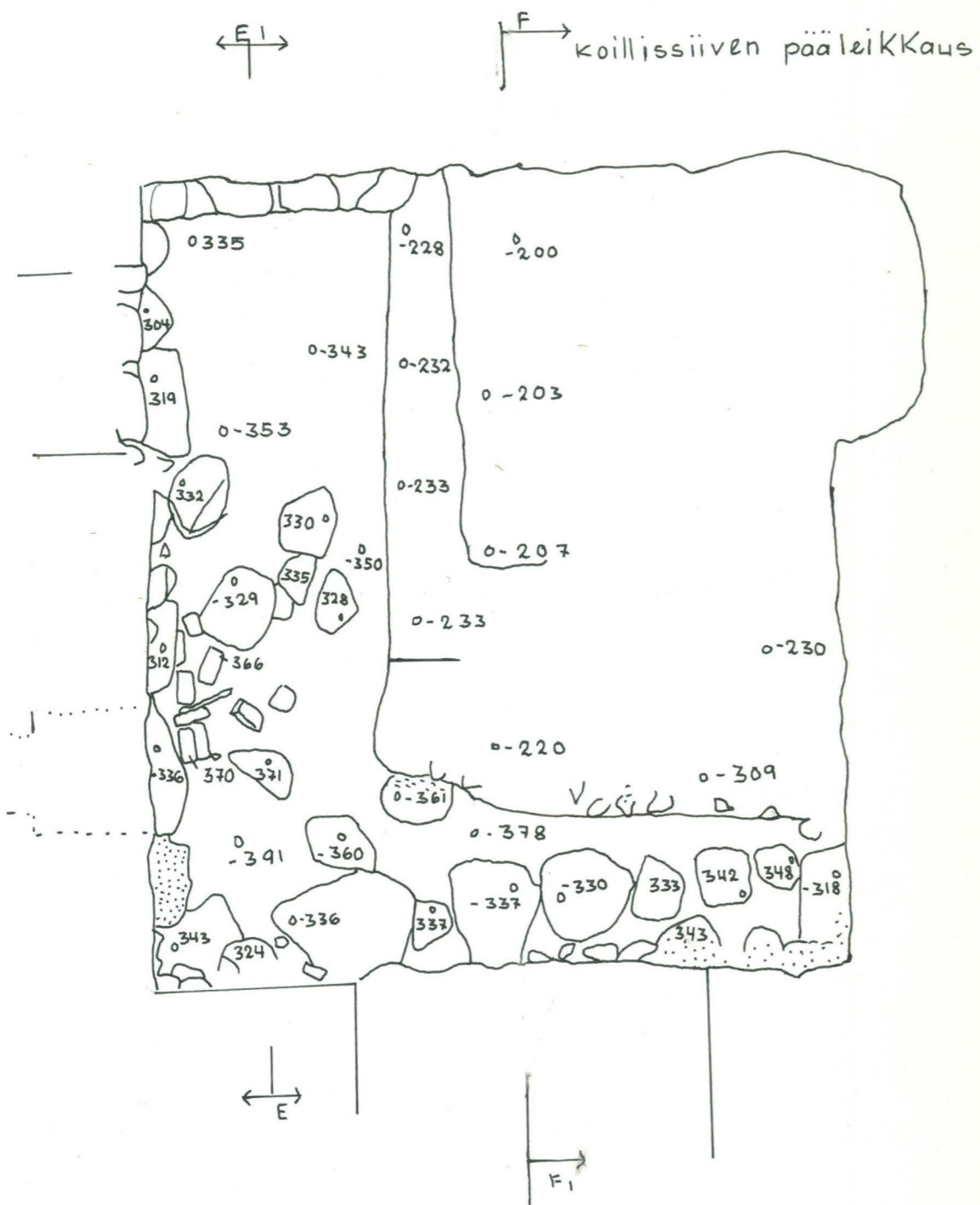

III kaivaus

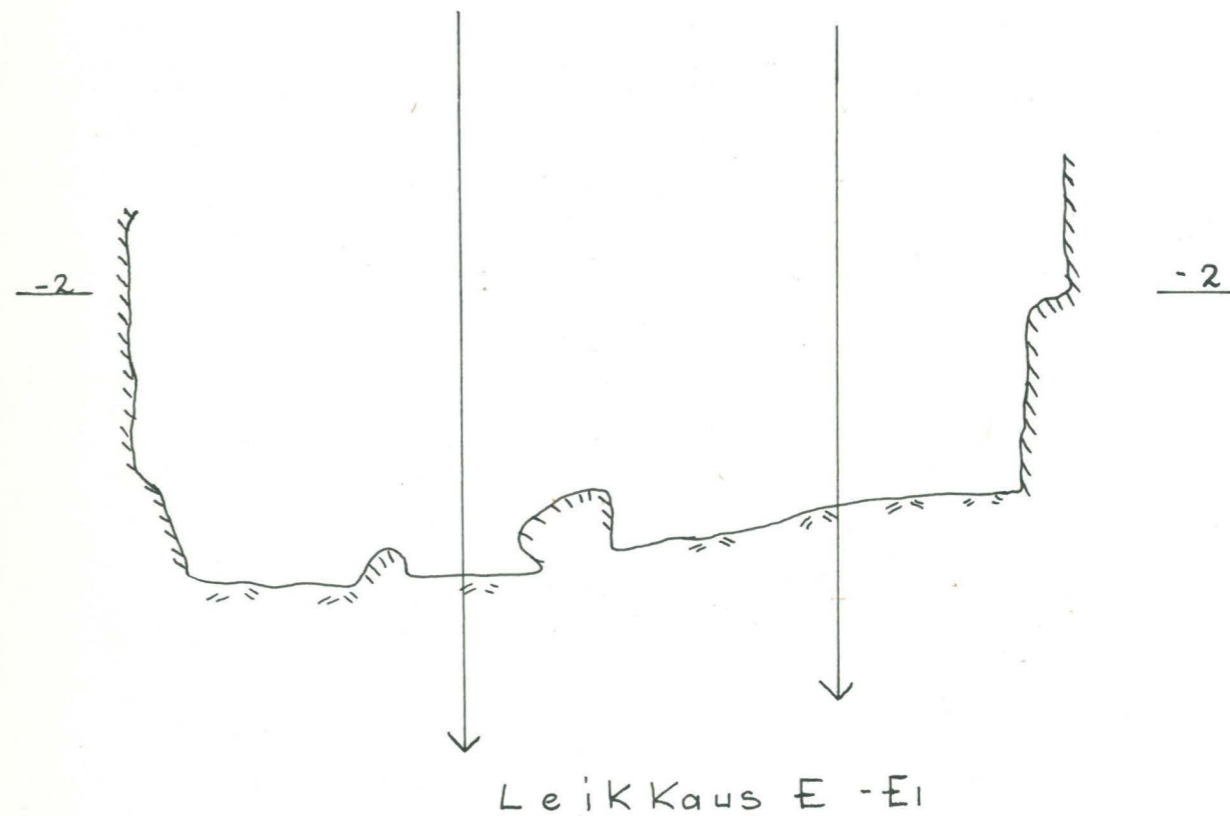

huone 14 piirros 3

jäljennös vanhimma

kulttuuripinnasta tehdystä

tutkimuspiirroksista. MK. 1:50

HUONE 15 .

LATTIANKAIVAUS .

11.12.1961

Elias Härö

Huone 15. Lattiankaivaus.

Vert. muistiin- Aikaisemmissa, elokuussa 1955 suoritetuissa kaivauksissa
panot elokuulta oli päästy "puutasoon", suunnilleen tasolle -270-290, johon
v. 1955 kaivaminen silloin oli jätetty. Huoneen länsi- pohjois- ja
Vert. piirros 1. itänurkkiin oli kaivettu n. 1 x 1 m suuruiset koekuopat,
" tutkim. joissa oli saatu kosketus pohjasoraan; pohjoisnurkassa n.
piirroksset. Jäl- tasossa -4, itänurkassa -3,80. — Sen jälkeen oli huonee-
jennökset niistä seen varissut purkamistöiden yhteydessä runsaasti rakennus-
piirroksissa 2. jätteitä. Ennen varsin. kaivausta nyt puhdistettiin pintaa
Valokuvat n^o myöhemmästä täyttemaasta siksi, kunnes päästiin käsiksi van-
haan, kaivamattomaan pohjaan. Se oli kovaksi tallautunut,
sisälsi pääasiassa hiiltä, nokea ja multaa.

Huoneen kaakkoisseinän vierestä lähtien alettiin poistaa
ohuehkoa täyttemaakerrosta, joka sisälsi pääasiassa hiiltä
ja nokea ja varsinkin huoneen itäosassa lastuja, puuporoa,
tuolta ja laudanpätkiäkin tuhkan seassa. Tasolla -280 oli
koillisseinän vieressä 155 cm pituinen, seinän suuntainen
lahonneen laudan kappale. Poistettu kerros oli pakkautunut
kovaksi ja oli mahdollisesti syntynyt pitemmän ajan ku-
luessa (asuttaessa). Kerroksen paksuus vaihteli 5-10 cm, ja
se kulki suunnilleen tasossa -270-280 seuraten kuitenkin
verraten epätasaista alustaa.

Em. tuhka- ja lastukerroksen alta tuli esiin siniharmaata,
kovaksi tallautunutta savea ja sen seassa ja alla runsaasti
sikinsokin tiiliä ja tiilenkappaleita. Runsaimmin oli savea
lähinnä uunia olevilla alueilla. Savi kauhottiin pois ja
tiilet saatiin esiin.

Suunnilleen keskellä huonetta ei savea ollut lainkaan hal-
kaisijaltaan n. 1 m suuruisella alalla, josta tavattiin

vain murentunutta laastia ja tiiliä. Laasti kohosi hieman savea ylemmäksi, suunnilleen tasolle -280. Laastikerroksen paksuus 20-30 cm. Näytti mahdolliselta, että laastia oli kaadettu tähän tuoreena vaikka se sittemmin oli murentunut. Huoneen länsinurkassa oli n. tasolle -270 saatu aikaisemmissa kaivauksissa esiin n. 160 cm pituinen lahonnut lankku, joka lepäsi nyrkinkokoisesta harmaakivistä ladotun tiheän kiveyksen päällä. Kivet vuorostaan olivat laastinsekkaisen soran päällä, joka yhtyi huoneen keskustassa olleeseen sora- ja laastikasaan. Mainitusta lankusta kaakkoon, lounaisseinustan keskivälillä oli tasossa -289-304 neljä tiiltä pohjois-eteläsuuntaiseen riviin asetettuina. Mitat: 27 x 14,5 x 9; 28,5 x 14 x 10; 28 x 14,5 x 10; 28,5 x 14,5 x 10. Näiden kivien alla oli ensin tuhkaa (nokea ja hiiltä) n. 1 cm ja sitten savea ja tiiliä samaan tapaan kuin muualakin huoneessa.

Savesta paljastuneen tiilikasan kivet olivat kooltaan 28-30 x 13-14 x 9-10. Varsinkin huoneen luoteisosassa oli runsaasti suurten lattiatiilien kappaleita. Vain laattojen paksuus, 11 cm, voitiin mitata. Yleensä näyttivät kaikki tiilet olevan käytettyjä. Kivien väleissä ollut ja kiviin jäänyt laasti oli vaaleata hiekkalaastia.

Saven seasta esiin saadusta tiilipohjasta tehtiin tutkimuspiirros. Siihen merkittiin myös edelliseen kerrokseen kuuluneet laudat. Länsinurkassa lankun alla ollut kiveys merkittiin tutkim. piirrokseen liitettynä detaljina.

Tiillejä poistettaessa tuli syvemmillä yhä enemmän laastiporoa ja kun ne oli poistettu, jäi pohjalle 10-40 cm paksuinen kerros murentunutta, jauhomaista laastia. Laasti ei missään kohdassa ollut kiinteätä ja näytti jostain kuljetetulta jätteeltä, jonka päälle tiilet oli myöhemmin kasattu.

Myös laastiporon seassa oli tiilenkappaleita ja joitakin ehjiäkin kiviä, kaikki 28,5 x 13 x 9,5 - tyyppiä. Joko kokonaan tai melkein ehjiä lattiatiiliä löydettiin kaikkiaan 15 kpl. Mittoja lattialaatoista:

31 x 31,5 x 10,5

30 x 31 x 11,5

? x 32 x 11

30 x 32 x 11

31 x 32 x 12,5

30 x 31 x 0,5

? x 30 x 11

Sitäpaitsi löydettiin samasta kerroksesta ehjä, päästä viistetty muototiili  sekä yksi ehjä ruodetiili ja useampia sellaista kappaleita. Kaikki tiilet olivat olleet muurattuina. Niissä oli jätteitä keskiaikaisiin tyypeihin kuuluvista laasteista.

Sekä tiilikasa että sen alla ollut laastiporo olivat vanhempia kuin etelänurkassa ollut uuni. Uunimuuraus alkoi välittömästi savesta, jolla tiilikasaa oli tasoitettu.

Kun laastiporo poistettiin, saatiin sen alta tasainen, pääasiassa sorasta ja mullasta muodostunut pinta, joka huoneen keskustassa oli tasossa -350--370. Tähän liittyi seinän vierellä kiertävä, seinään liittyvä laastiluiska, joka ulottui kaakkoisseinustalta huoneen keskustaan päin n. 1 m,

rt. piirros 1

muualle 50-70 cm. Laasti oli mahdollisesti samaa sora-laastia kuin seinässäkin. Koillis- ja kaakkoisseinillä laasti kohosi n. tasolle -330-340 ja lounais- ja luoteisseinällä n. tasoon -350 sekä laski keskustaan päin 20-30 cm.

Kun sora kauhottiin pois, paljastui sen alta suuria kiviä,

joiden välit oli huolellisesti kiilaten täytetty pienemmillä kivillä niin, että isompien kivien juuriin jäi tyhjä tila, johon täytteeksi ajettu sora ei ollut valunut. Sorakeroksen paksuus oli n. 15-20 cm. Kiilat otettiin pois ja todettiin isojen läpimitaten n. 50-70 cm suuruisten kivien olevan välittömästi pohjasoran päälle asetettuja. Osa niistä liittyi seinämuuriin toimien anturakivinä. Näitä isoja kiviä ei tässä vaiheessa liikuteltu. Ne merkittiin piirrettyyn pohjaan. Täten kaivauksissa oli erotettu kaksi eri vaihetta, vanhempi pohja, jonka muodostivat harmaakivet, kiilat niiden väleissä ja 20 cm vahvuinen sora. Tämän pohjan päälle oli ajettu murentunutta laastia, lattiatiilenpaloja ja paksu kerros tiiliä ja tiilenpaloja sekä sitten se tasoitettu savella. Samassa vaiheessa oli perustettu se uuni, josta vielä oli jätteitä etelänurkassa. Tutkimuksissa ei saatu selville, oliko paikalla ollut toinen uuni aikaisemmin. Vasta uunin rakentamisen jälkeen oli syntynyt lastuja ja tuhkaa sisältänyt kerros, johon ilmeisesti oli liittynyt puulattia.

Vanhimman pohjan kanssa parallelli konstruktio oli aikaisemmin tavattu huoneessa 12, jossa samoin kiinteän moreenin päällä oli suuria harmaakiviä, joiden välit oli täytetty pienemmillä kivillä ja päälle ajettu soraa.

Vert. tutkim.
piirros

Huone 15. Seinien alaosat.

Lattiakaivausten yhteydessä paljastuivat seinämuurit peruskiviin saakka. Todettiin, että koillisseinässä jatkui muuri suorana alas tasolle -370 saakka, jossa pienemmät, peruskivien päälle asetetut kivet työntyivät seinälinjasta ulos. Poikkeuksen muodosti pohjoisnurkassa ollut kivi, joka jo tasolla -280 ulkoni muurista 20 cm.

Vert. tutkim.
piirroksat sei-
näst

Luoteisseinän koillisosassa oli tasolla -305 vastaava olka, jonka leveys nurkassa oli 15 cm ja kapeni lounaaseen ja hävisi kokonaan n. 2 m päässä pohjoisnurkasta. Seinän lounaisosassa jatkui muuri suorana tasolle -350-380, jossa pienet kivet ulkonivat seinästä samaan tapaan kuin koillisseinällä.

Lounaisseinällä alkoi suora muuri välittömästi suurten peruskivien päältä tasosta -340. Pieniä välikiviä ei tällä seinällä ollut lainkaan. Seinän alaosasta oli näkyvissä vain puolet toisen puolen ollessa uunin peittämä.

Kaakkoisseinän koillisosassa jatkui seinä suorana tasolle -330. Tästä syvemmälle se oli laastin peitossa. Laasti oli kuitenkin liitteessä peruskivien kanssa ja todennäköisesti vain peitti muurin juuressa olleita pienempiä kiviä. Rajaa alkuperäiseen luonnonmaahan ei tutkimusten tässä vaiheessa tavattu.

Aukko huoneiden 14-15 välillä.

9.6.1961 Huoneiden 14-15 välisessä aukossa oli aikaisempien tutki-
Vert. muist. pa- musten jäljeltä esissä osittain sortuneissa kaakkois-
not v. 1955 ja luoteissuuntaisissa riveissä tiilejä, jotka kaikki olivat
1956 31 x 14 x 8 - tyyppiä. Kivet oli asetettu ilman laastia
hienoon, kellertävään, n. 5 cm paksuiseen hiekkakerrokseen.
Hiekan alla oli kovaksi tallattu savi. Muutaman sentin vah-
vuisen savikerroksen alta tuli aukon koillisseinän vierestä
esiin tasolla -222 kuusi riviin asetettua tiiltä 29 x 14 x
9,5 - tyyppiä ja muualla nokisesta tiilenpaloista ja luon-
nonkivistä muodostunut kivipinta, joka muistutti h. 15 ta-
vattua tiilikasapintaa, kuitenkin sillä erotuksella, että
aukossa oli tiilten seassa nyrkinkokoisia harmaakiviä.
Kun em. tiilenpaloja, harmaakiviä ja sen seassa hienoa so-
raa ja multaa, pieniä laastinpaloja ja hiiliä sisältänyt
kerros ajettiin pois, tuli esiin kova, tumma, tallattu no-
kinen pinta, johon em. koillisseinän pielessä olleet 6
tiiltä välittömästi liittyivät. Pinta oli joksenkin tasai-
nen asettuen tasojen -238-245 väliin. Tätä tallattua tummaa
maata oli n. 5 cm vahvuinen kerros välittömästi laastilla
sidotun muurin päällä. Muurin pintaa oli laastia käyttäen
tasoiteltu. Tässä käytetty laasti oli samaa, jolla aukon
pielissä olleet tiilet (alkuperäiset) oli muurattu, verrat-
tain karkeata soralaastia. Muuten oli esiintullut muuri-
tyypillistä valumuuria. Alkuperäinen muurin laasti karkeam-
paa kuin tasoittamiseen käytetty. Mikään ei viitannut sii-
hen, että aukko olisi jossakin vaiheessa ollut kapeampi.

KUONE 15. PIIRROS A

KAAVAMAINEN LEIKKAUS KAIVAUKSESTA
SUUNNILLEN PÄÄLEIKKAUKSEN C-C KOHDALTA
L.A. MK. 1:20

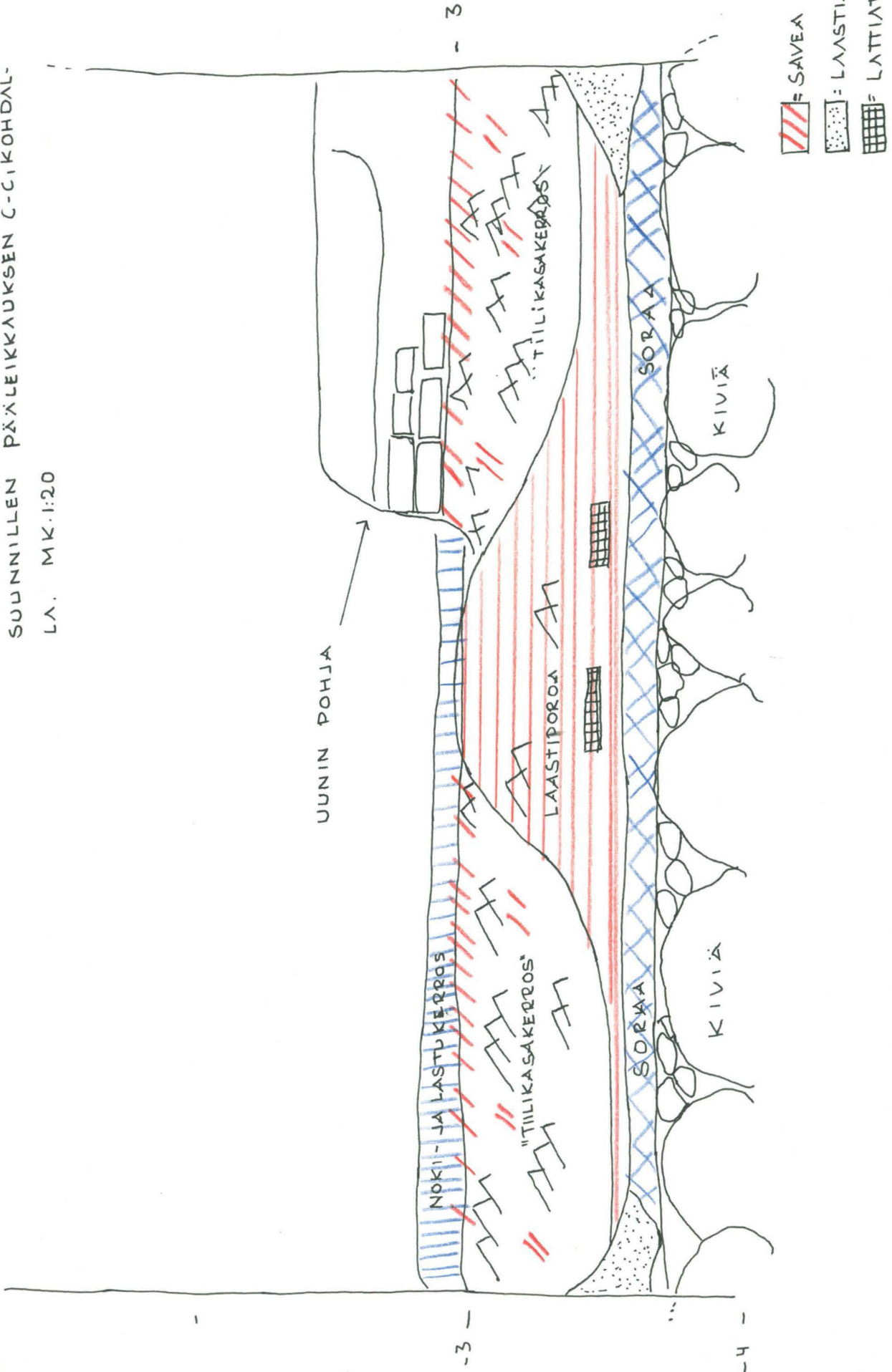

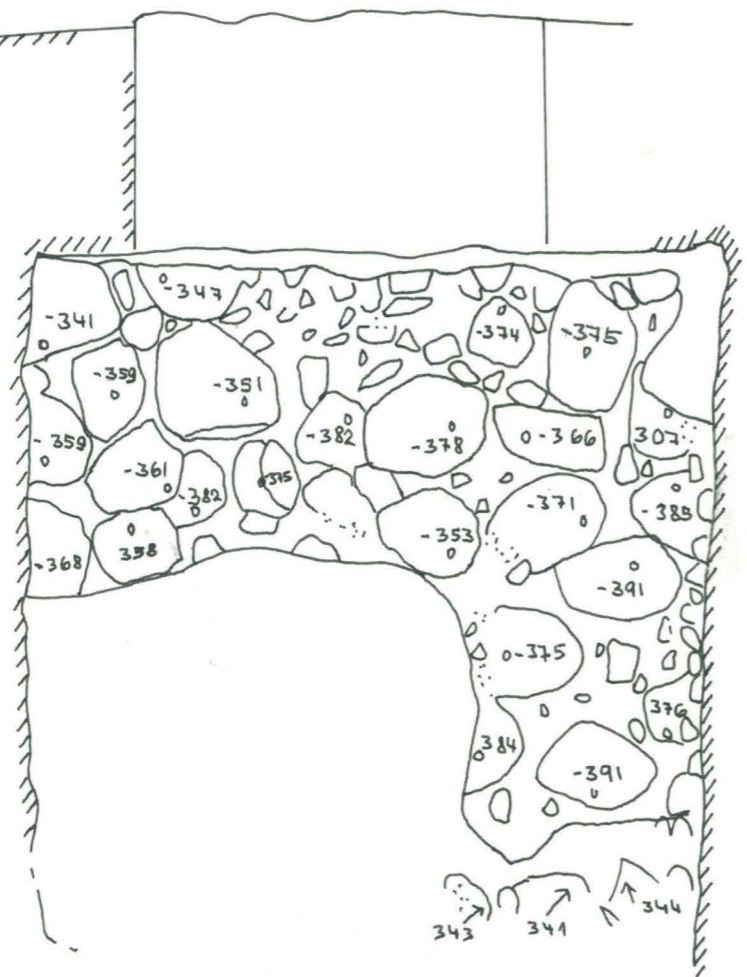
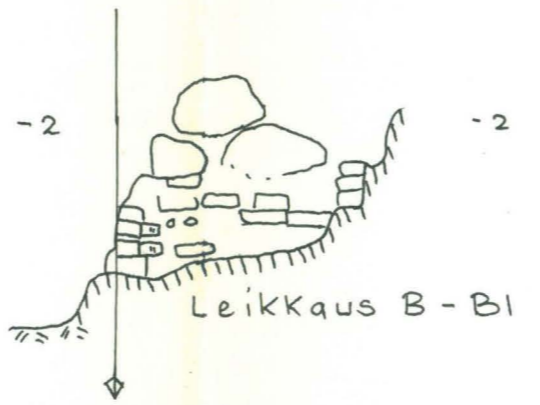
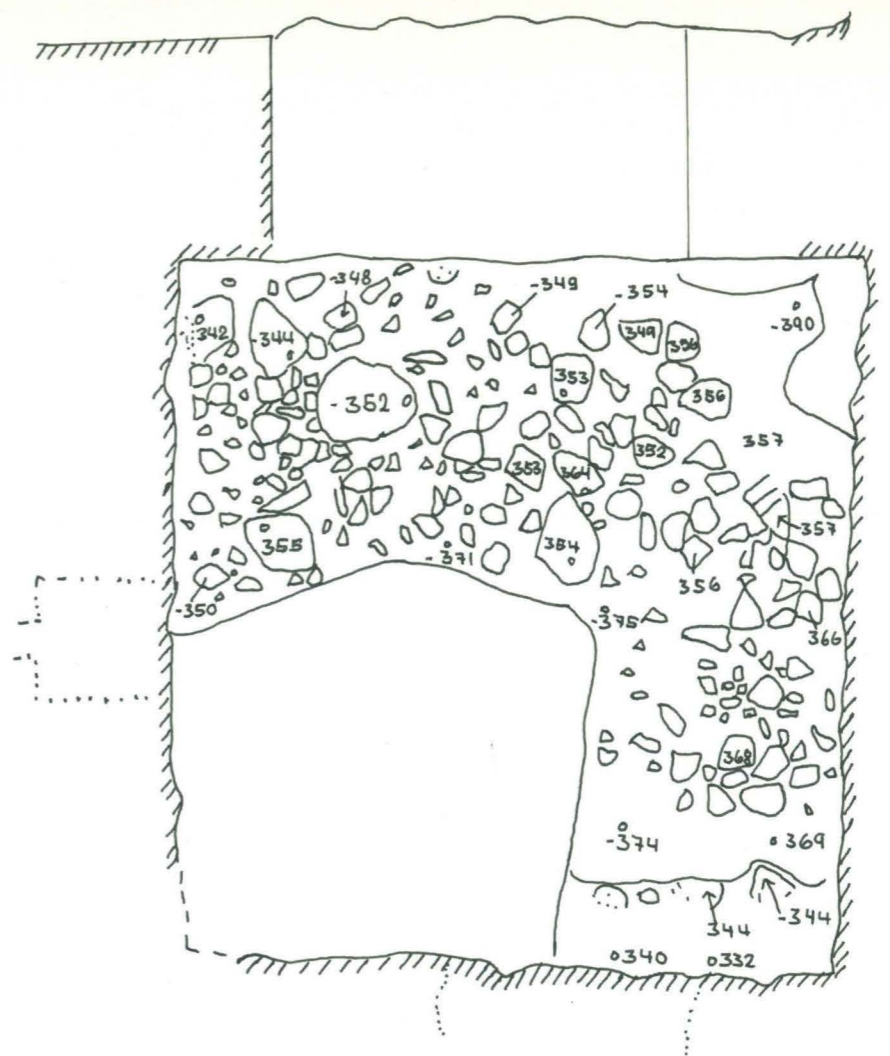
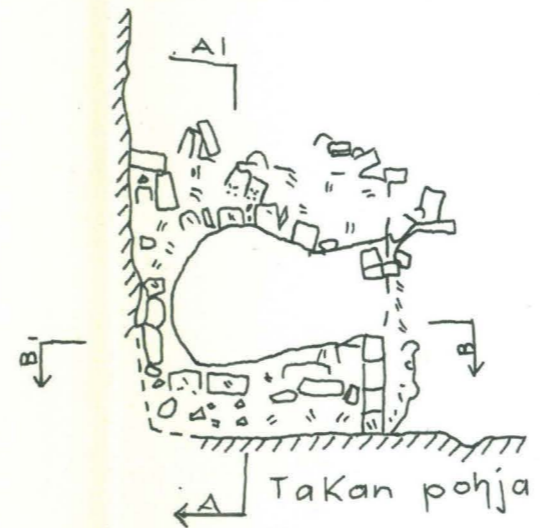
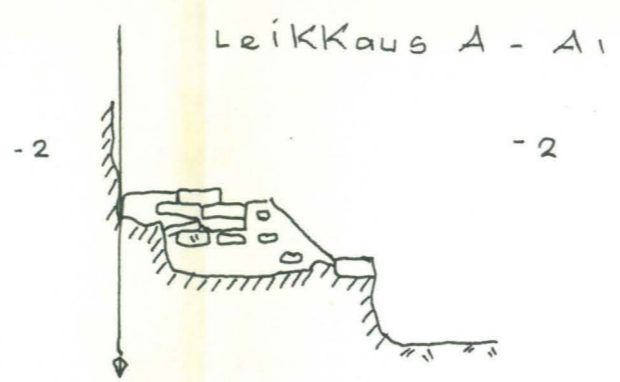
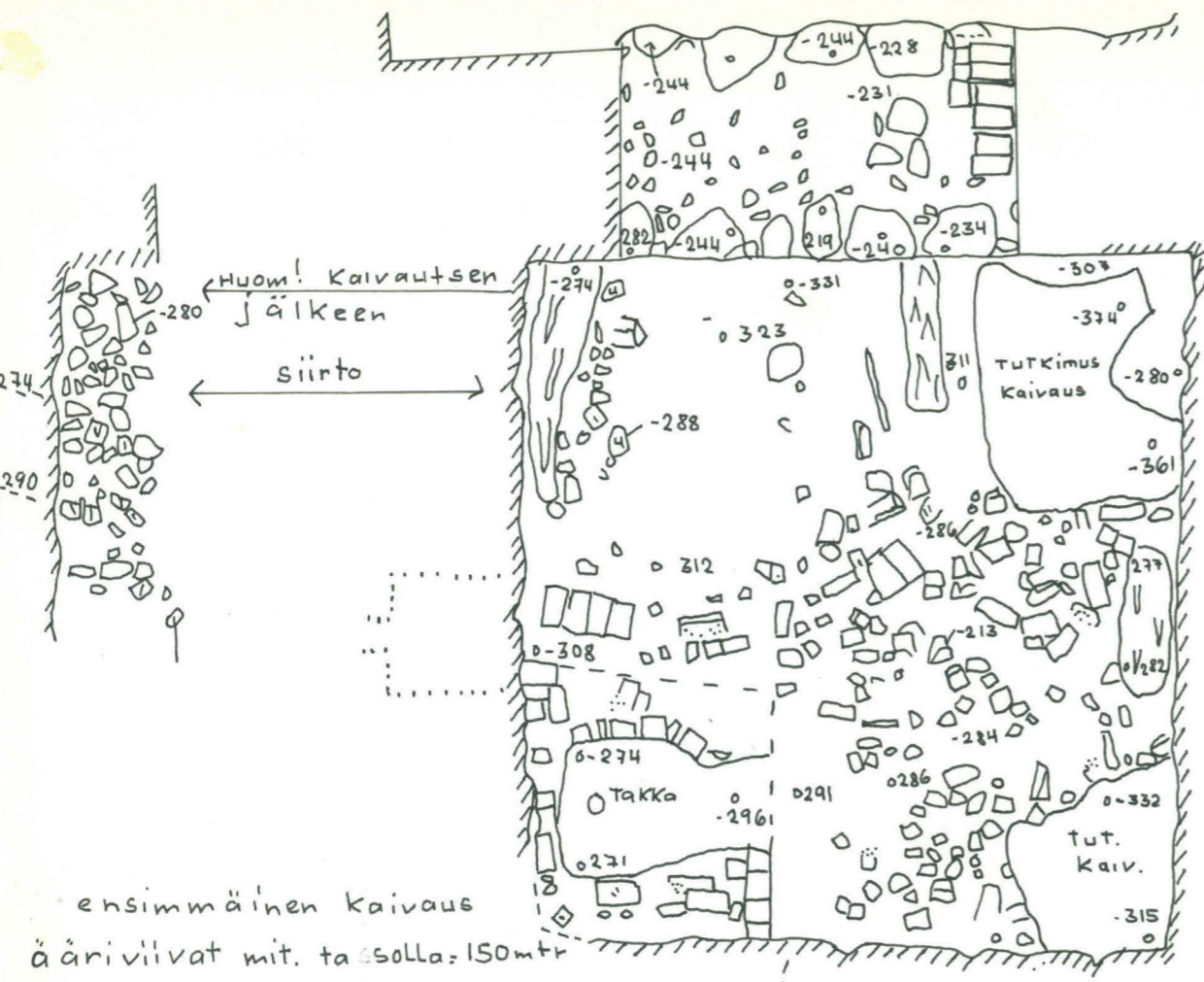

huone 15 piirros 2
jäljennokset tutkim.
piirroksista

HUONE 17 a . LATTIA

15.12.1961

Elias Härö

Huone 17 a. Lattia.

Joulukuu 1961
Vert. tutkim.
piirroksat v.
1961
Valokuvat n^o

Poistettiin vaalealla soralaastilla muurattua kivitäytettä lattiasta. Muuraus luonteeltaan ydinmuuria muistuttavaa; käytetyt kivet n. päänkokoisia harmaakiviä. Huoneesta 5 linnanpihalle vievän holvikäytävän koillispuolella saatiin esiin kaakkois-luoteissuuntaisen ampumaaukon holvi päältä. 150 cm päässä h. 5 luoteisseinästä löytyi koillis-lounais-suuntainen muurausraja, joka näytti jatkuvan myös harmaakivimuurissa ja olevan linjossa huoneessa 3 löydetyn huone 5:n vanhan pohjoismurkan sekä linnanpihalta huoneeseen 5 vievän käytävän muurauskatkeaman kanssa. Kysymyksessä oli siten harmaakivilinnassa huoneen n^o 5 paikalla olleen huoneen luoteisseinän ulkopuoli (eli linnanpihan vanha kaakkoisseinä). Rajan kaakkoispuolella ollut ampuma-aukon osa oli siten vanha, linnanpihalle antanut ikkuna, johon myöhemmin, vanhemman muurin luoteispuolelle tehtyyn tiiliseinään muurattu ampuma-aukko liitettiin. Ikkunan holvissa kauluskivet lappeellaan. Laasti soralaastia. Ampuma-aukon holvissa, joka oli n. 4 cm alempana edellistä, ei ollut kaulusta, laasti vaaleata ja samaa, jota h. 17 ja kuninkaan salin loun. seinässä.

Käytävän lounaispuolella näytti tilanne olevan samanlainen. Ampuma-aukon (myöhemmän) holvin päällä olleita harmaakiviä ei otettu pois.

Ampuma-aukkojen ja käytäväholvin väleissä pieni jäte vanhaan luoteisfasadiin kuuluneista tiileistä. Niihin käytetty muurauslaasti samaa soralaastia, jota muuallakin vanhemmassa osassa.

Huone 5:n alkuperäinen tynnyriholvi näytti muuritus samaa karkeata laastia käyttäen kuin em. ikkunatiiletkin vanhimmassa osassa.

H. 17 a, lounaisseinä. Purettiin tasolla 2.43-2.60 olleen siderivin alapuolelta vanhempaan muurinytimeen kuuluneita, n. päänkokoisia harmaakiviä. Raja vanhemman soralaastin ja uudemman kalkkilaastin välillä näytti jatkuvan kauemmaksi lounaaseen muurin sisään. Tarkoituksena oli saada näkyviin kukkotornin koillisseinää. Tällä kohdalla tätä muuria ei tavattu.

HUONEIDEN 18 - 19 VÄLINEN OVI

15.8.1961

Huoneiden 18-19 välinen ovi.

Elokuu 1961 Purettiin huoneiden 18-19 välisen oviaukon säilyneen ala-
Vert. Piirros 1. osan vankila-aikainen umpeenmuuraus.
Valokuvat n^o Oven pohja oli tasossa 495-498, leveys 1 m, syvyys (seinän
paksuus) 150 cm. Seinämiä oli säilynyt pohjasta lukien n.
60 cm.

Ovikäytävän lattiaan käytetyt tiilet olivat kooltaan 27-28
x 12,5 x 9. Laasti haurasta savilaastia. Samoin oven seinä-
kivien. Tätä savilaastimuurausta ei purettu. Syvemällä,
savilaastin takana näytti olevan murtopinta.

HUONEIDEN 18-19 VÄLINEN 1700-LUVUN OVI. PIIRROS MK 1:50

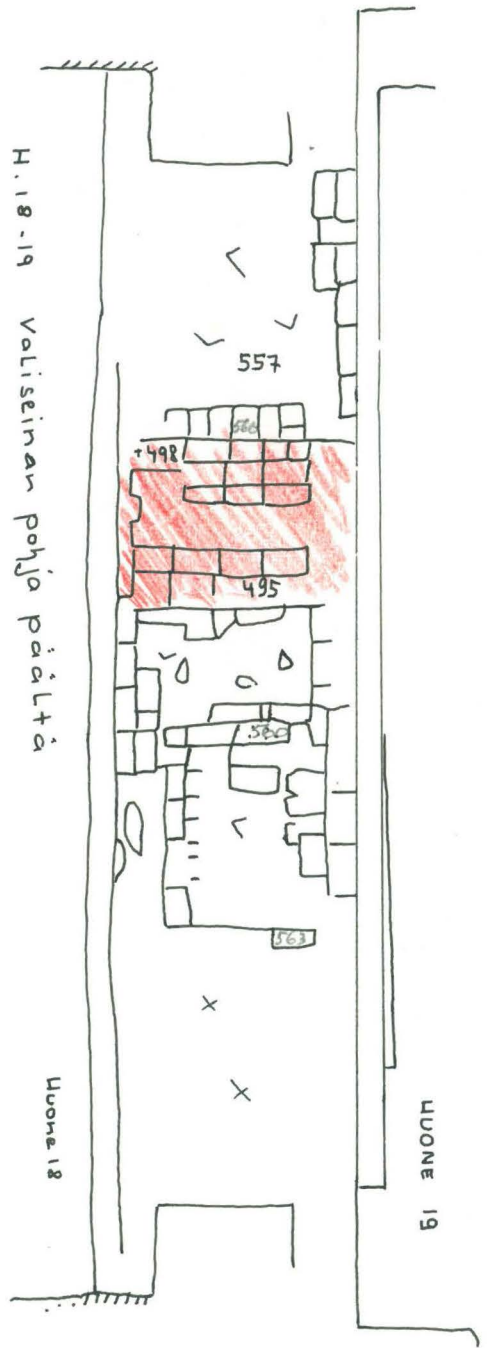
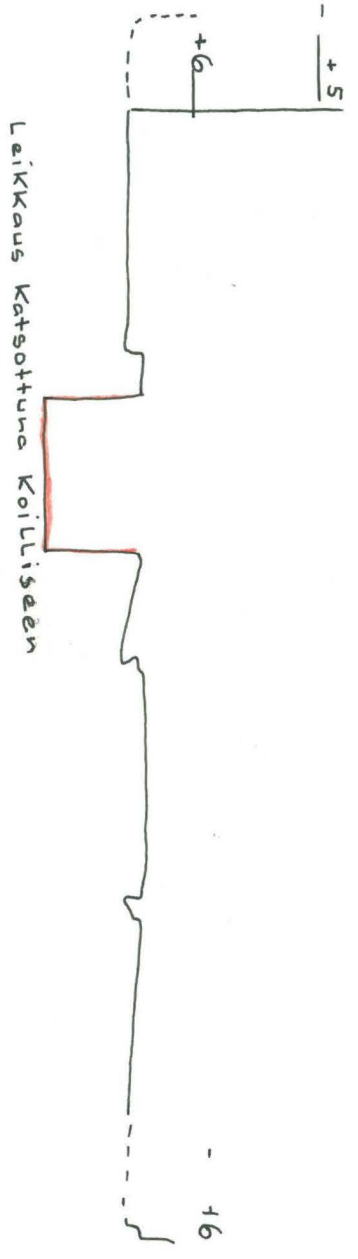
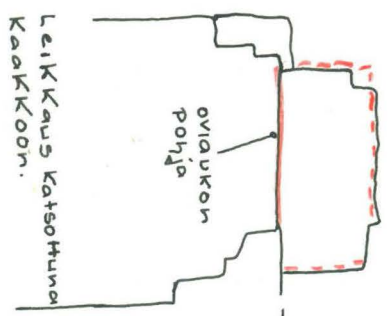

HUONEIDEN 18-19 VÄLINEN OVIKÄYTÄVÄ. PIIRROS 2
HUONE 3 - 18 KOILLISSEINÄ, HUONEESEEN 19 VIENEEN OVEN POHJAN.
SAVILYASTI MERK. PUNNAISELLA, MK 1:50

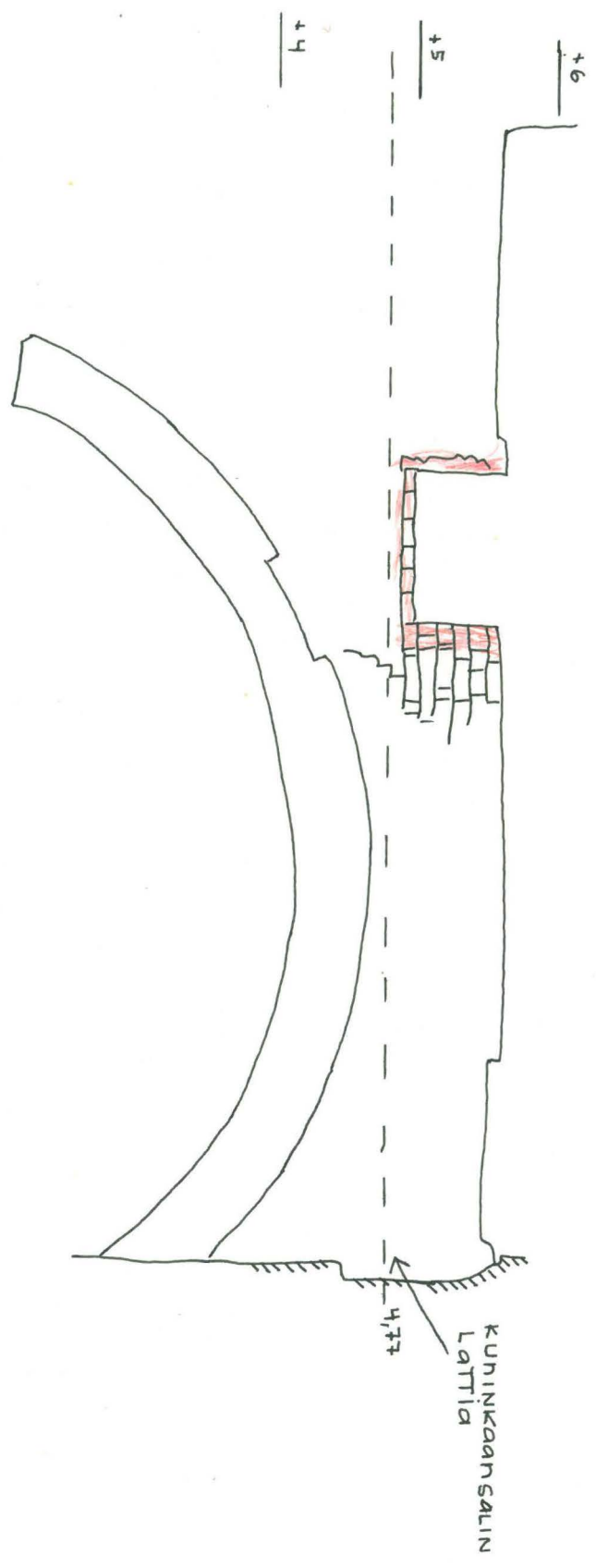

HUONE 22 . PORTAAT

15.12.1961

Elias Härö

Huone 22.

Elokuu 1961

Piirros 1

Purettiin huoneessa 22, suunnilleen tasojen +5 ja +9 välisessä olleista tiiliportaista 1700-l. muuratut pahasti kuluneet askelmat ja saatiin esiin niitten alla olleet vanhemmat askelmat (hiililaastiajalta?).

Vert. tutkim.

piirros v. 1958
ja 1961

Puretussa muurauksessa käytetyt tiilet 27-29 x 12-13,5 x 5,5-6,5. Laasti savilaastia. Kivet askelmissa kyljellään. Askelmien korkeus n. 25 cm, syvyys 30 cm.

Valokuvat

Esille saadut vanhemmat askelmat olivat pahoin rikkoutuneet. Ne piirrettiin ja valokuvattiin, mutta tarkempi tutkimus jätettiin tältä kerralta.

...
PURETUT SAVILAASTIPORTAAT HARMAALLA, HIILIASTIPORTAAT PUNAISELLA

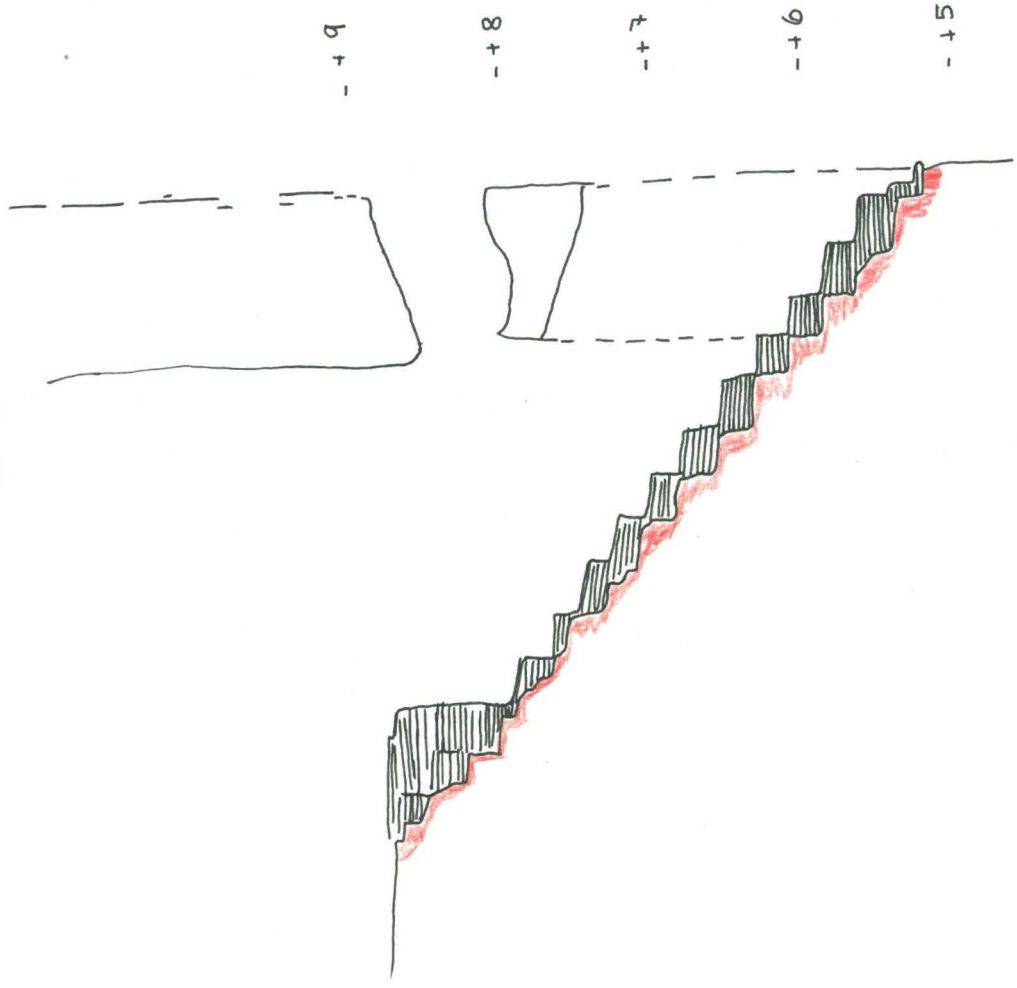

HUONEIDEN 27 - 28 VÄLINEN
OVIKÄYTÄVÄ

15.12.1961

Elias Härö

H. 27-28 välinen ovikäytävä.

Elokuu 1961
Vert. tutkim.
piirroksat vuo-
silta 1961;
Piirros 1
Valokuvat

Purettiin huoneiden 27-37 välipohjan kohdalla, tasojen 7,70-8,25 välissä ollut savilaastimuuraus sekä poistettiin siihen liittynyt seinään muurattu lattian niskoja kannattanut hirsi sekä myös em. savilaastimuurauksen yläpuolella ollut savilaastirappaus vanhempaa välipohjaa varten tehdystä murretusta urasta. Savimuurauksen katkaisi uudempi, n. 1 m pituinen ump. muuraus, joka purettiin samalla. H. 28 luoteisseinässä ja h. 27 kaakkoisseinässä, näitten huoneitten välisen oven yläpuolella olleen, sekalimitetyn keskiaikaisen holvinjätteen tutkimiseksi purettiin 1800-l. muuraus em. oven lounaispielestä ja yläpuolelta. Koillinen pieli jätettiin kantamaan ennalta näkyvissä olleen vanhan holvin tyveä. Utta muurausta oli kynnyksestä, n. tasolta 4,50 ylös tasolle +7. Muurauksen vahvuus n. 30 cm. Purettu 1800-l. muuraus rajoittui ulompänä lounaassa ja yläpuolella olleeseen hiililaastimuuraukseen. Tämä oli samaa, jolla koko vanha holvi näytti olevan umpeenmuurattu ja kaikista päättäen peräisin 1500-luvulla tehdyistä muutoksista. Hiililaastimuurauksen purkaaminen aloitettiin oven päältä, jolloin todettiin vanhan holvin olevan kokonaan jäljellä hiililaastimuurauksen takana. Holvin kaari oli sisäpuolelta täytetty ja ovikäytävä oli tullut matalammaksi ja tasakattoiseksi. Samalla oli käytävää kovennettu muuraamalla siihen uusi lounaisseinämä. Tämä revetointi purettiin sen jälkeen, kun siitä oli tehty mittauspiirustus. Alkuperäisen ovikäytävän pohja oli h. 28 puolella ollut n. 15 cm hiililaastivaiheen lattiaa alempana, tasossa 14,40. Tämä saatettiin todeta alkuperäisestä, lattialaattana käytetystä harmaakivestä, joka oli liitteessä keskiaikaiseen

muuriin. Nyt esille saadussa vanhassa lounaisseinässä oli selvät jätteet askelmista, joita pitkin oli päästy korkeammalla olleeseen huone 27:ään. H. 27 puolella ollut ylin askelma oli n. tasossa 5,20, eli 70 cm ylempänä h. 28 puolella ollutta alinta askelmaa. Näistä askelmista, joita on mahd. ollut vain 3, oli alinta harmaakivistä lukuunottamatta vain niitten purkaamisesta seinään jäänyt jäte näkyvissä; viimeisteltyä tiiliseinää ei ollut askelmien kohdalla täytemuurausta.

Esille saatu sekalimitetty, pyöräkaarinen holvi oli kovasti palanut, kivien pinnat olivat rapautuneet. Holvissa käytetty laasti oli samaa valkoista verraten suurirakeista hiekkalaastia, jota seinällä oli vastaavalla kohdalla.

Tiilenmittoja puretusta savimuurauksesta:

32 x 15,5 x 9; 30,5 x 14,5 x 9

31,5 x 15 x 8,5; 33 x 16 x 9

31 x 15 x 9,5

32 x 15,5 x 9,5

Tiilenmittoja holvikaaren hiililaastiump. muurauksesta:

32 x 15 x 9,5 32,5 x 15,5 x 9,5

32,5 x 15,5 x 9 29,5 x 14 x 7,5

32 x 15,5 x 9,5 32 x 16 x 8,5

32 x 15 x 10 31 x 15 x 9

32,5 x 15,5 x 8,5 31,5 x 15,5 x 8,5

30 x 14 x 8 31 x 14,5 x 8,5

32 x 15,5 x 8,5 31,5 x 15 x 8,5

Katsottuna luoteeseen (H 28)

Katsottuna kaakoon (27H.)

Katsottuna lounaaseen

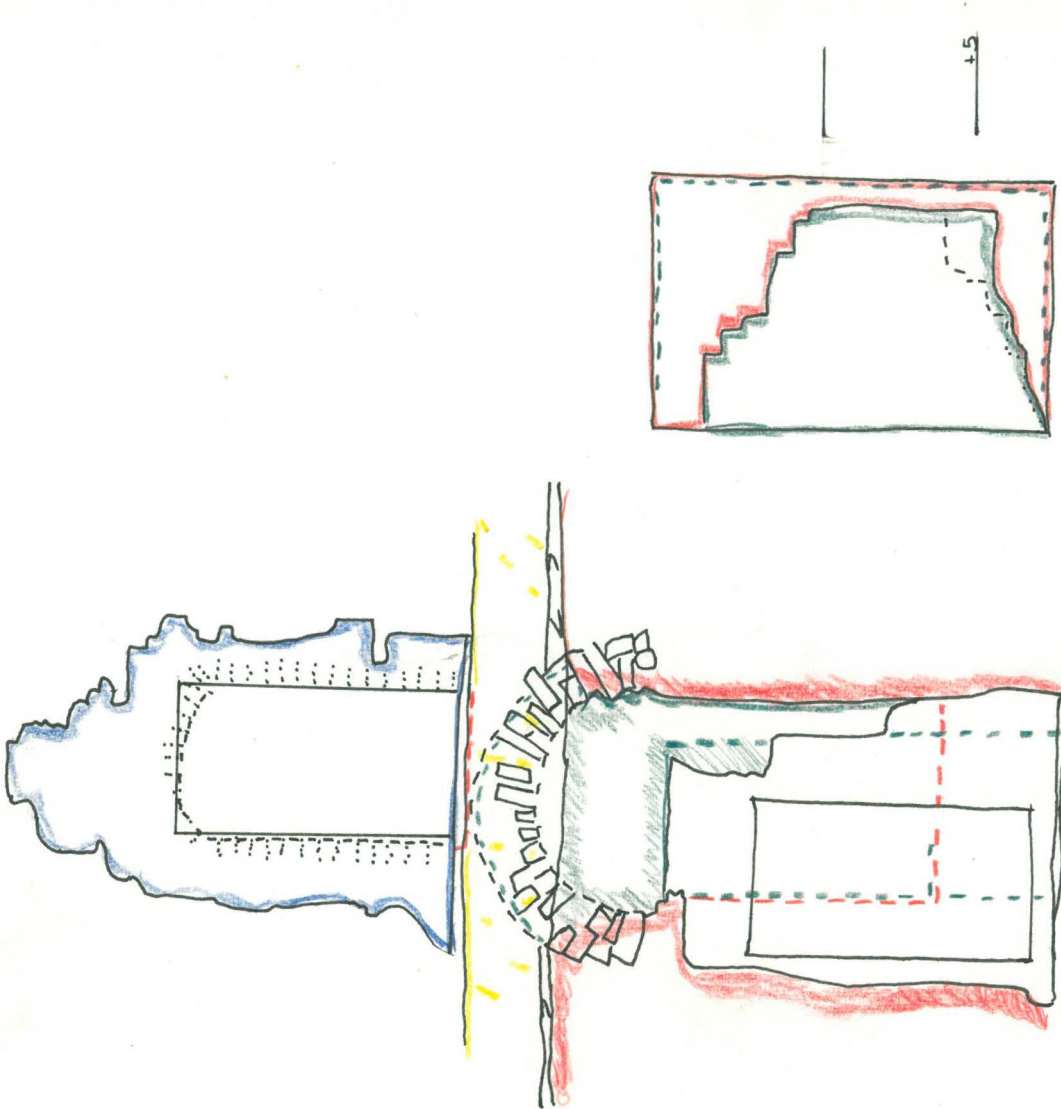

Alkuper.
 Keskiaik.
 muuraus



Savilaastimuuraus
 tai roppaus vanhan
 muurteen päälle



Hiililaasti
 muuraus
 porettiin



1800-L. muuraus



Huone 13

huone 28

HUONE 35.
KOILLISSEINÄ

30.6.1961

Elias Härö

Huone 35. Koillisseinä.

19,6

Poistettiin tutkimuspiirustusta varten h. 35 koillisseinästä 1700-luvun savilaastirappaus ja slammaus. Rappaus paikoitellen jopa 6-8 cm paksuistakin. Epätasainen pinta kalkittu.

Tasolla 12,80, n. 75 cm:n päässä itäkulmasta oli telinäkolo, joka oli täytetty samalla valkoisella hiekkalaastilla, jolla seinä oli muurattukin.

HUONE 37.

LUOTEISSEINÄ

30.6.1961

Elias Härö

Huone 37. Luoteisseinä.

26,6.

Poistettiin h. 37 luoteisseinän slammauskerros. Kerroksen paksuus n. 2 cm (1-2 cm). Pinnalla ohut kalkkauskerros, joka oli paikoitellen nokeentunut. Slammaus oli vaalean, murenevan rappauskerroksen päällä. Rappaus hiililaastiaikaa nuorempi tai samanikäinen. Rappauksen alla pintaa ja rakoja paikattu vaalealla, kovalla hiililaastilla.

Seinän alkup. laasti vaaleata (valkoista tai vaaleankeltaista), kalkkipilkut eivät juuri eroitu, helposti murenevaa. Seassa joitakin tiilenmuruja.

HUONE 53. KOILLISSEINÄN
AMPUMA - AUKKO

12.7.1961

Elias Härö

3

Huone ~~54~~³. Koilliseen antavan ampuma-aukon pielten ump. muuraus.

3

12.7. Huoneesta ~~54~~³ koilliseen antava ampuma-aukko oli ulkopuolelta muurattu umpeen 1800-l. laastilla. Tämä umpeenmuuraus purettiin ulkoseinää tutkittaessa.

Vert. V krs.

pohja

Piirros 1.

Sisäpuolella oli vastaava aukko umpeenmuurattu alaosasta 3 tiilirivin korkeudelta savilaastia ja vanhoja (keskiaikaisia) kiviä käyttäen. Tämän ump. muurauksen yläpuolella oli suunnilleen saman korkuinen muuraus, johon oli käytetty 1800-l. laastia ja tiiliä. Umpeenmuuraus oli linjassa h. 53 seinäpinnan kanssa; sisä- ja ulkopuolen ump. muurausten väli oli tyhjä.

Aukon uloin, kapeampi suosa oli 44-45 cm syvä; aukon koko syvyys (muurin paksuus) 131 cm.

Viisitoista sisemmistä seinämistä oli vain kaakkoispuoleinen ehjä. Suosa ja sisemmät seinämät eivät näyttäneet olevan liitteessä.

Aukon pohja myös leveämmässä sisäosassa murtunut, eikä aukon alkup. korkeutta täten saatu mitatuksi.

Savilaastiumpeenmuurauksessa ollut laattakivi: 28 x 28,5 x 8,5.

kuone 53 pöörrosi

Koillis seinän ampuma aukko

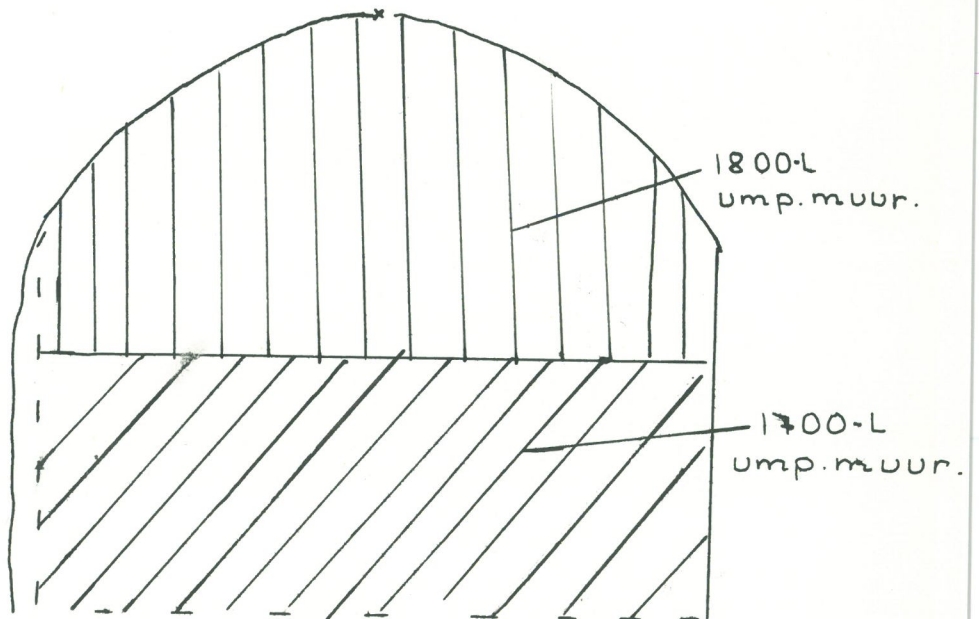
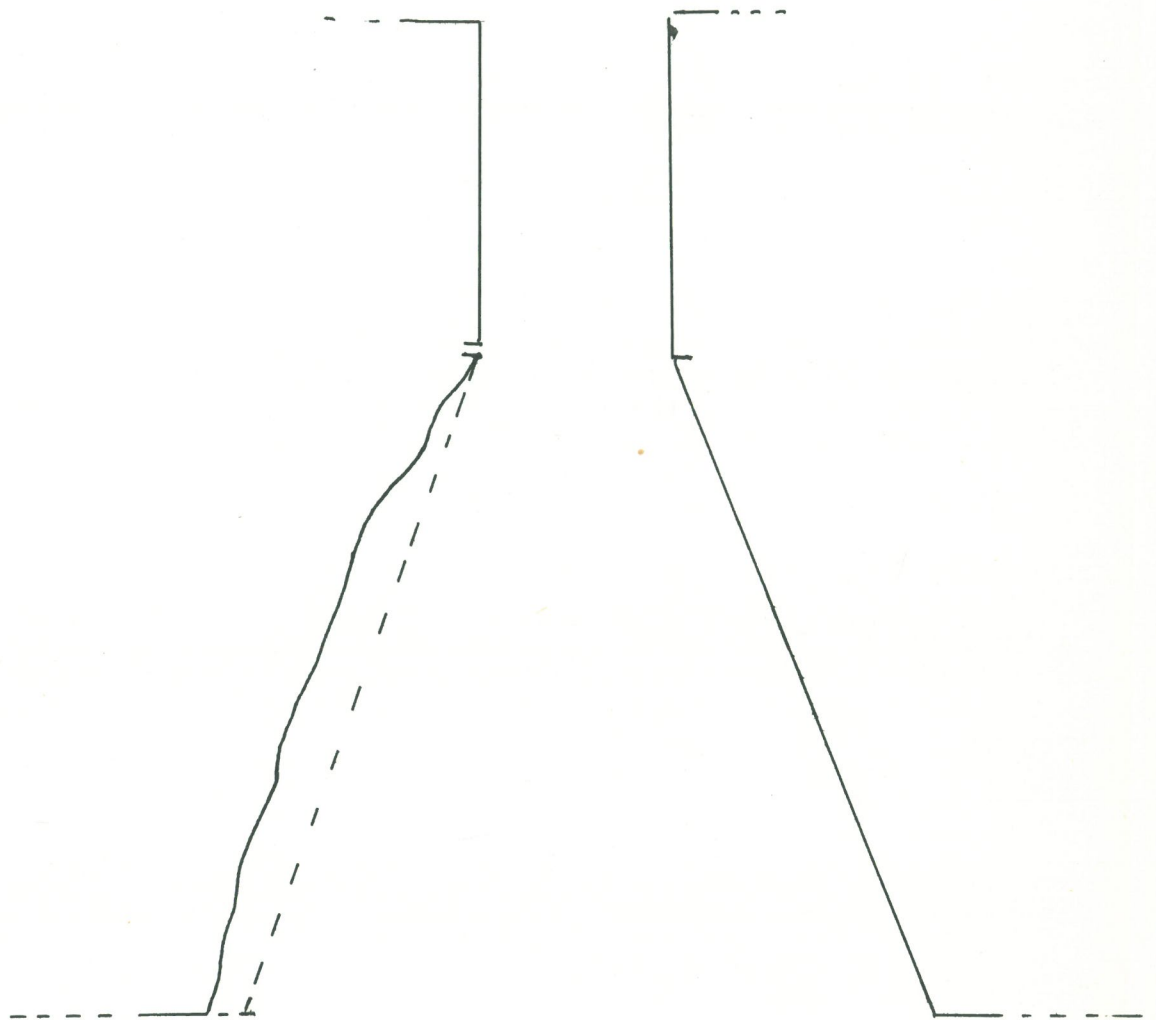

AUKKO edestä MK. N. 1:10

HUONE 204

Huone 204.

22.2.1961

Piirros 1

Purettiin huoneen 204 lautalattiaa 2,5 m matkalla alkaen 140 cm päästä käytävän (h. 204) koillisseinästä. Lautojen alla ollut irtotäyte - rakennusjätettä, muraa - poistettiin ja saatiin esiin kiinteä tiili- ja laastipinta. Käytävän luoteislaidalla se kohosi n. 20 cm (3-4 tiiliriviä) ylemmäksi, mutta koko käytävän levyinen muuraus oli tehty samanaikaisesti. Tiilet oli asetettu epäsäännöllisesti, myös pätkiä oli käytetty. Tiilet olivat enimmäkseen kahta kokoa: 30 x 15 x 7 ja 27,5 x 13,5 x 7. Laasti harmaata, haurasta, runsaasti suurehkoja kalkkipilkkuja. Tämä luultavasti porttitornirakennusta 1780-luvulla rakennettaessa syntynyt muuraus oli perustettu vanhan kehämuurin puolustuskäytävän päälle, johon päästiin käsiksi 60-70 cm nykyisen lattiapinnan alapuolella, tasojen -70--60 välissä. Vanhaa pintaa oli paikoitellen rikki eikä mitään asumiskerrosta tai likaa tavattu sen pinnalta. Laasti oli erittäin lujaa, valkoista, kalkkirakeet hienoja. Hienon hiekan seassa oli 1-2 cm suuruisia mustia kivirakeita ja jonkin verran hiilenpaloja, vaikkakin harvemmassa kuin yleensä ns. hiililaastissa.

Piirros 2

Tiilenmittoja:

29 x 13,5 x ?

30 x 14,5 x 8,5

? x 14 x 9

13,5 x 8,5

29,5 x 14 x ?

? x 13,5 x 9

? x ? x 8,3

Tämän vanhan käytävän syrjät kaakkoon ja luoteeseen olivat

murrettuja, eivätkä ne olleet liitteessä myöhemmän seinämuurin kanssa. Päällä ollut, nyt purettu tiililatomus oli ollut näiden seinien välinen tukirakenne ja samalla uuden käytävän pohja.

huone 204 piirustus 1

Tutkimuksen kohteena ollut alue merkitty punaisella

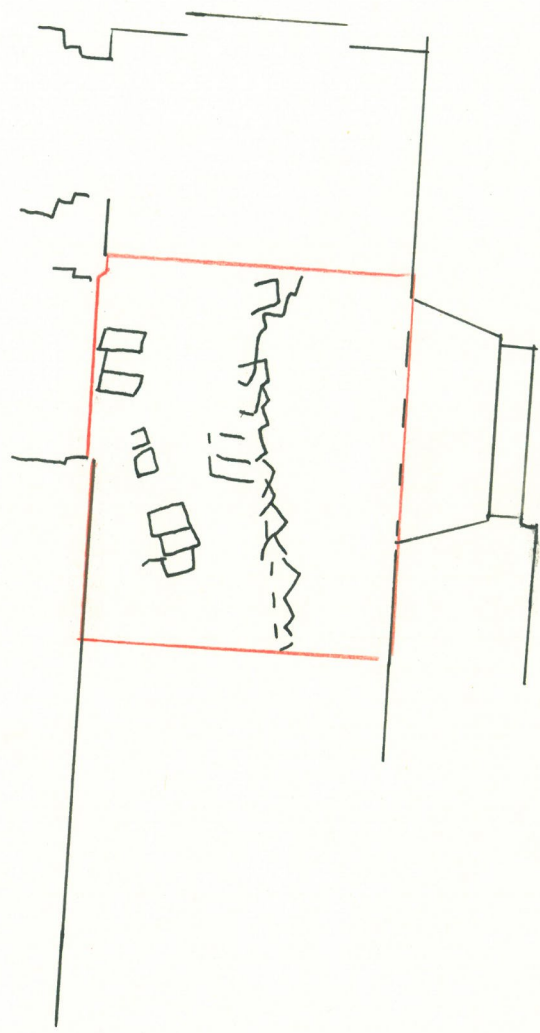

1:50

22.2.1961.

Huone 204 piirros 2.

Vanhan puolustusikäytävän jätteet
merkitty punaisella

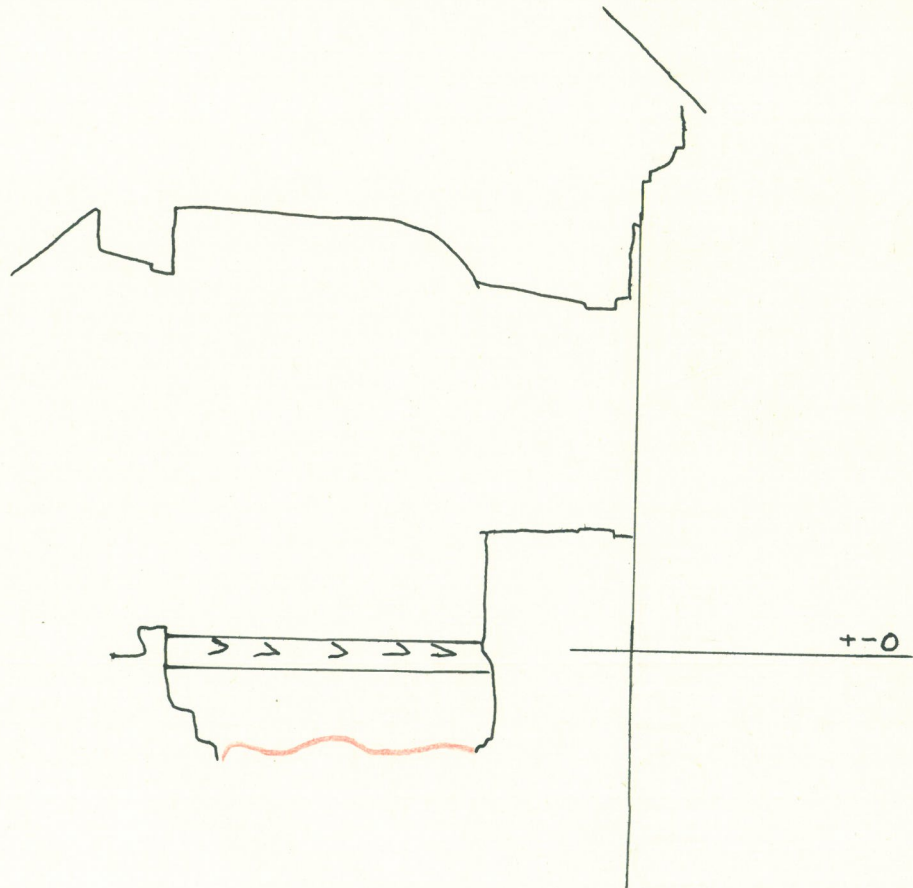
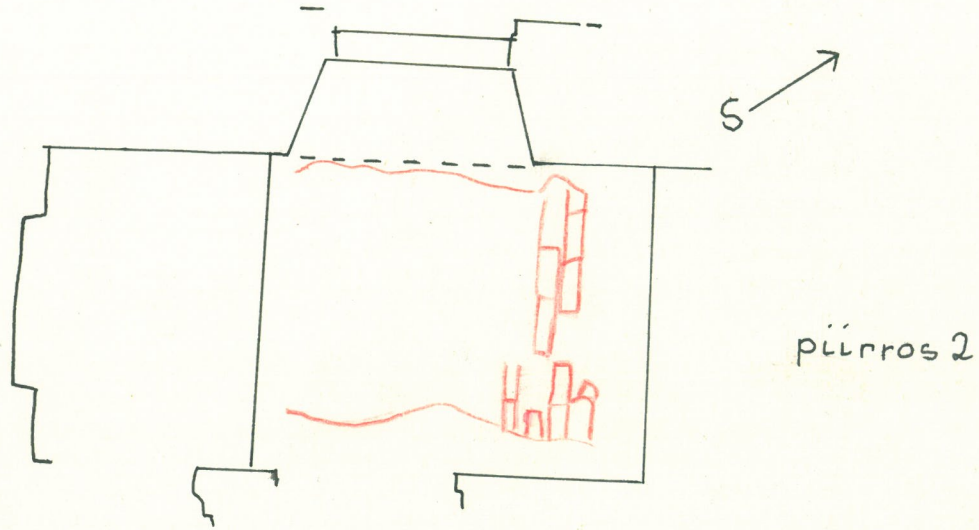

1:50

LUOTEINEN ULKOSEINÄ .

Pohjoistorni.

15.12.1961

Elias Härö

Luoteinen ulkoseinä. Pohjoistorni.

Pohjoiskulmasta n. luotiin 10.

Syys-lokakuu 1961.

Vert. tutkim. Pohjoistornissa ulottui tiilimuuraus pohjoiskulmassa tasos-
piirros. Vert. ta 3,45 ylös tasolle 20,70. Luodin 10 kohdalla harmaakivi-
muist. panot ja tiilimuurauksen raja kulki tasossa 5,10. Ylinnä, tiilin
koillisseinästä. päällä oli 40 cm korkea, kahdesta päällekkäisestä hirrestä
Valokuvat no tehty salvos. Varsinaisen tornin tiilimuurauksen korkeus n.
Piiirros 1. 5,10 m ja leveys 9,45 cm. Muuri tornien välissä kohoaa si-
ten tasolle 15,05, n. 60 cm ylemmäksi kuin itä- ja pohjois-
tornien välinen muuri.

Tornin yläosassa oli suunnilleen tasojen 18 ja 20 välissä
koristevyöhyke, joka vastasi järjestelyltään koillisseinän
vastaavaa osaa: pyöryläfriisi, kaksi ympyräkomeroa ja nii-
den alla kaksi kulmatiiliriviä. Pyöryläfriisi on jatkonut
yhtenäisenä ilman, että mitkään parrunkolot olisivat sitä
katkaissut kuten koillisseinällä. Ympyräkomeroitten väli oli
480 cm. Siihen oli sijoitettu miltei symmetrisesti kaksi
ampuma-aukkoa.

Pyöryläfriisi alkoi n. 45 cm päässä kulmista (juoksu- ja
sidetiili), tasojen 19,87-19,90 ja 20,14 välissä. Friisi
oli rikki koillisosastaan 5,15 m matkan lopun ollessa täy-
sin ehjää pohjan rappausta lukuunottamatta. Rikkinäinen osa
oli umpeenmuurattu kovaa, pilkullista savilaastia käyttäen.
Myös lounaisosan ehjänä säilyneet pyörylät oli täytetty sa-
malla laastilla. Friisin rakenne sama kuin koillisseinän
vastaavassa friisissä.

Ympyräkomeroissa, joiden mitta ja rakenne oli aivan sama
kuin vastaavissa koillisseinän komeroissa, ei 1800-1.

umpeenmuurauksen alla ollut lainkaan jäljellä rappausta pohjassa eikä siten myöskään mitään jätteitä rappauksessa mahdollisesti olleista kuvioista. Koillisen komeron tiilipohja ja osittain kehäkivetkin olivat rikki. Koillinen komero oli 120 cm päässä pohjoiskulmasta ja lounainen vastavasti länsikulmasta 132 cm.

Kulmatiilinauha alkoi 45 cm päässä kulmista ja kulki tasojen 17,95 ja 18,30 välissä. Sitä ei ollut umpeenmuurattu, mutta kylläkin rapattu ja kalkittu 1800-luvulla. Molemmat kulmatiilirivit olivat ehjät.

Pyörökomeroiden välissä olleet ampuma-aukot oli suurennettu viimeistään vankila-ajalla, mutta savilaastijätteistä päätellen mahdollisesti jo 1700-luvulla. Aukkojen alkuperäinen pohja oli tasossa 18,40, ja alkup. leveys 20 cm. Aukkojen ja kulmatiilen välissä ehjä juoksutiilirivi. Aukkoja avattiin n. 45 cm syvyydeltä, taempana oli savilaastiumpeenmuuraus. Aukkojen vankila-aikainen koko 30 x 63 cm (+ n. 6 cm vahvuiset puukehät).

Ikkunat: Luodissa 3, tasojen 12,80 ja 13,50 välissä avattiin huoneen 46 seinäkomerosta ikkunaksi muodostettu holvaamaton aukko. Leveys n. 75 cm. Umpeenmuuraus savilaastilla. Muut seinällä mahdollisesti olleet 1700-lukua vanhemmat ikkunat olivat peittyneet vankila-ajalla avattujen ikkunoitten ja niihin liittyvien umpeenmuurausten alle. Luotien 5 ja 6 välissä oli alekkain neljä 100 x 130 cm suurista vankilan ikkunaa. Näistä alimman pohja oli harmaakiven rajassa tasossa +5 ja ylin ulottui tasolle +18.

Harmaakiviosaa oli tason +5 alapuolelle n. 2,5 m päähän

Vert. muist. pa-
not h. 53.

pohjoiskulmasta puhkaisten 1700-luvun lopulla ikkuna. Sen pielet ja segmenttikaarinen holvaus oli tehty pienistä 28 x 8 x 7 -tyyppisistä tiileistä. Umpeenmuuraus vankila-ajalla. Edellisen alle oli vankila-ajalla avattu ja umpeenmuurattu 150 cm leveä ikkuna-aukko, joka ulottui tasosta +1,40 alas.

Ampuma-aukko. Koristevyöhykkeeseen liittyneiden ampuma-aukkojen lisäksi oli 8,9 m päässä pohjoiskulmasta lounaaseen tasojen 6,60 ja 7,25 välissä 20 cm leveä ampuma-aukko 4 x 15 x 6,5 -tyyppisillä tiilenpuolikkoilla ja 1800-l. laastilla ump. muurattu ampuma-aukko.

Väliseinän kohdalla olleen aukon syvyys 45 cm.

Puolustuskäytävän parrujen kolot: 95 cm päässä pohjoiskulmasta oli 38 x 25 cm (\leftrightarrow \updownarrow) suuruinen parrunkolo, jonka pohja oli tasossa 4,95 umpeenmuurattu hiililaastia käyttäen. Ump. muurauksen takana lahonneen ^{parrun?} pienen paloja: 150 cm päässä edellisestä oli samassa tasossa 45 cm leveä, samanlaatuinen parrunkolo. Umpeenmuuraus alunperin savilaastilla, mutta myöhemmin uudestaan siihen välittömästi liittyvän ikkunan pielimuurauksen yhteydessä. Mitään merkkejä hiililaastiumpeenmuurauksesta ei löydetty.

2,25 m päässä edellisestä on mahd. ollut samassa tasossa samanlainen kolo. Sen tarkempi tutkiminen jätettiin siihen liittyvän vankilanikkunan purkamisen yhteyteen.

Muut kolot: Luodin 8 mol. puolin, tasojen +7,50 ja +8 välissä oli n. 40 cm leveä murtopintainen, vankilalaastilla umpeenmuurattu 20 cm syvä kolo. 60 cm sen yläpuolella oli toinen samanlainen, 22 cm korkea ja 55 cm leveä, 45 cm syvä kolo.

Muurausrajat: Tasolla 14,40 koillisseinässä todettu muu-

rausraja jatkui tornin luoteisseinänkin läpi. Samat laasti- ja saumatyypit (raja^Myläpuolella kellertävä, pilkullinen laasti, alapuolella valkea, mureampi laasti).

Suunnilleen tasolla 9,25 kulkenut, länsikulmasta alkanut siderivin muodostama olka, joka samalla merkitsi muurausrajaa, päättyi pohjoiskulmasta 8,5 m päähän. Sideriviä on vielä senkin jälkeen näkyvissä pohjoiskulmasta n. 3,5 m päähän, jossa se on jo kokonaan painunut seinän pintaan. Siderivin päästä kulki viistoon alas selvästi näkyvä sauma, joka kohtaa harmaakiven n. 6 m päässä pohjoiskulmasta. Sama sauma jatkuu siderivistä ylös pohjoistornin ja tornien välisen muurin kulmasta lounaaseen n. 1 m päähän. ~~Vaikka se~~ Täältä osin^{re}/jäi tarkemmin tutkimatta siksi, kunnes seinän mittaamista jatketaan lounaaseen.

Tasolla 12,30 kulki siderivi, joka alkoi 5 m päässä pohjoiskulmasta ja jatkui em. saumaan saakka. Sen tarkoituksena lienee ollut vain rivien suoristaminen.

Tasolla 4,82 oli kulmassa harmaakivirajan alapuolelle ulottuvassa tiilimuurauksessa olka, joka alkoi 75 cm päässä nurkasta ja jatkui lounaaseen 2,75 m päähän, jossa tuli vastaan 1700-1. ikkunan pielimuurausta. Olan suurin leveys 7 cm. Koillisseinällä oli vastaava kulma kaksi tiiliriviä alempana. Kysymyksessä lienee vain harmaakivien ulkoneman tasaaminen.

Muurin kunto. Kulmatiilirivien yläpuolella olleen koriste- vyöhykkeen tiilien pinnat olivat rapautuneet. Näin erikoi- sestä ympyräkomeroissa ja niiden välisessä muurissa. Välit- tömästi kulmatiilen alapuolella ollut muuri tasolla 14,45 olleeseen muurausraja^an saakka erinomaisessa kunnossa, sau- mat säilyneet. Myös em. raja alapuolella muurin pinta

enimmäkseen ehjää.

Harmaakivimuuri. Soralaastilla muurattu harmaakivimuuri oli alkuperäistä vain pohjoiskulmassa, ja siitä n. 1 m päässä alkaneen betonituen yläpuolella sekä ikkunoitten luoteispuolella, jossa se ulottui nyk. maanpinnasta, tasolta -1,20 ylös n. tasolle +5. Harmaakiven olka tiilimuuriin n. 7-9 cm. Alaspäin muuri vahvistui rivi riviltä. N. tasolla 3,60-3,70 oli rivien ero n. 9 cm. N. tasolla +2 oli olan leveys n. 15 cm. Tästä alas olivat kivet muodoltaan pyöreämpiä.

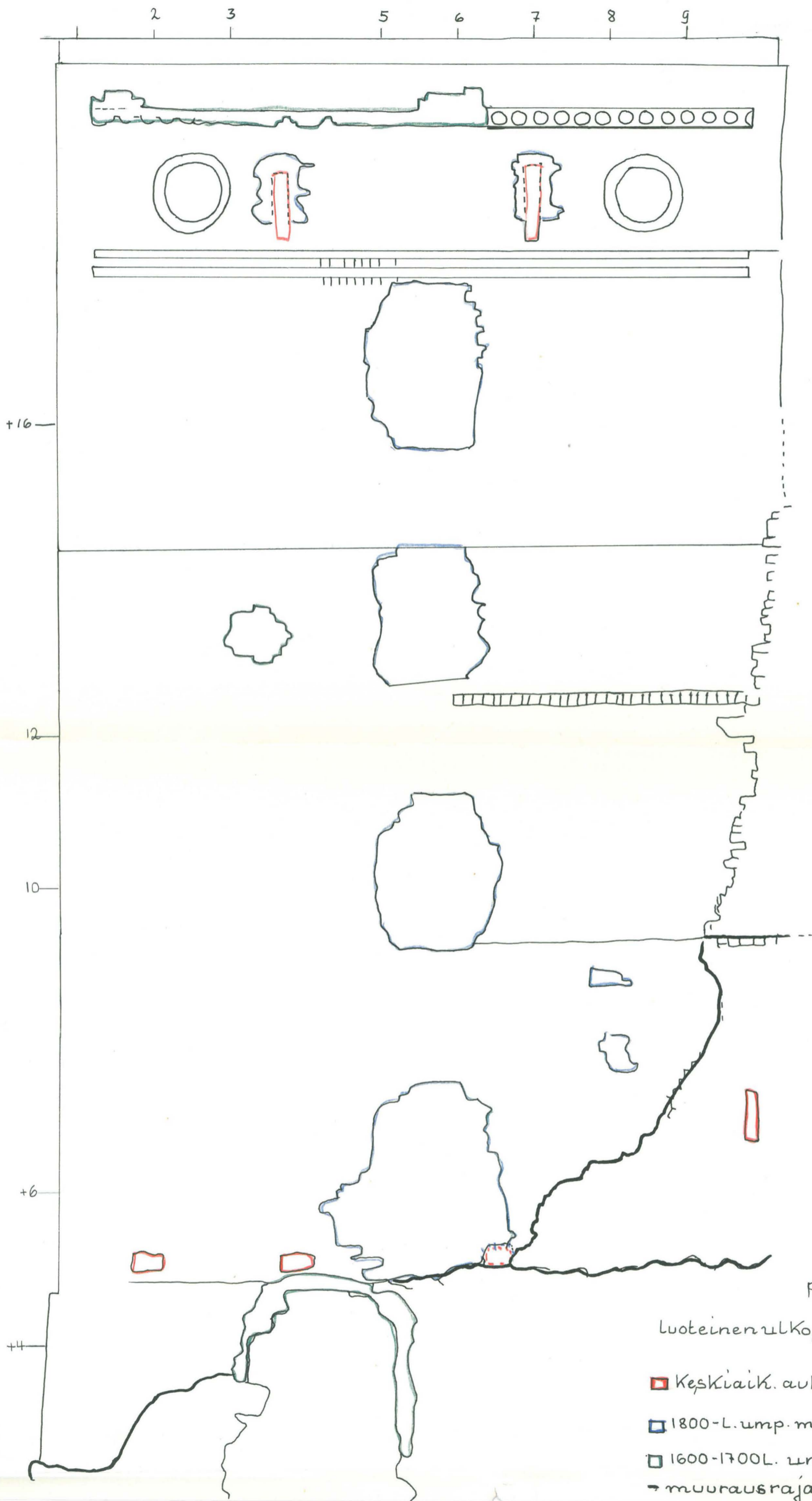

Pohjoistorni

K A A K K O I N E N U L K O S E I N Ä

15.12.1961

Elias Härö

Pohjoistorni: Kaakkoinen ulkoseinä (1700-l. satulakaton ulkopuolelle jäänyt osa).

Vert. tutkim.
piirros seinäs-
tä
Valokuvat no

Pohjoistornin kaakkoissivulla tavattiin sama koristejärjestelmä, kuin aikaisemmin tutkituilla koillis- ja luoteisseinillä. Pyöryläfriisin ja kulmatiilinauhan keskiosa oli joutunut 1700-luvulla kattorakennelmien alle tai syntyneelle ullakolle.

Pyöryläfriisiä oli katon koillispuolella näkyvissä 3,7 m (10 pyörylää) ja lounaispuolella 2,7 m. Kulmatiilinauhaa vastaavasti 1,5 ja 1 m.

Koillispuoli.

Tiilimuuraus ulottui samalle korkeudelle kuin koillissivulakin. Ylinnä oli sidetiilirivi, jossa itäkulmasta lukien 10 kiveä oli alkuperäisiä, loput korvattu 1700- tai 1800-l. uusilla. Em. 10 kiveä vielä kiinni alkup. pilkullisella, kellertävällä laastilla. Rivien päällä ja paikkauksissa hirttä vasten jätteitä savilaastista ja 1800-l. laastista.

Pyöryläfriisi umpeenmuurattu 1800-l. laastilla, jonka takaa tavattiin jätteitä savilaastista. Kaikesta päättäen ensimmäinen umpeenmuuraus jo savilaasti ajalla. Friisin rakenne täysin samanlainen koillisseinän vastaavan friisin kanssa. Pyörylöiden pohjalla olleesta rappauksesta vain vähäisiä jätteitä.

Tasojen 18,45-19,50 välissä ollut ympyräkomero (kehyskiven ulkoreunat) oli 95 cm päässä itäkulmasta. Ump. muur. 1800-luvulta. Komeron pohjan rappauksesta ei aivan vähäisiä reunoja lukuunottamatta ollut mitään jäljellä. Komeron tiilipohja oli joksenkin ehjä.

Kulmatiilinauha oli ehjänä 1800-l. umpeenmuurauksen alla. Kuten pyöryläfriisikin, myös kulmatiilinauha lienee umpeenmuurattu ensin. kerran Nordenbergin ajalla.

2,55 m päässä itäkulmasta, tasojen 18,55-19,55 välissä oli segmenttikaarinen ikkuna (ampuma-aukko). Aukon korkeus holvin lakeen 72, holvin kantaan 56 cm. Aukon syvyys (seinän paksuus) 44 cm. Aukon sisäseinämiä saumattu ja osittain rappattukin todennäk. 1800-l.

Seinämuuri hyvin säilynyttä, tiilet runsaasti palaneita, tummia. Kattopellin käänteeseen alla olleet saumat hyvin säilyneitä harjasaumoja.

Tiilenmittoja: 23 x 13,5 x 9,8; 26,5 x ? x 9,5; ? x 13,5 x 9,5;
26 x 10 x ?; 27 x 9,5 x ?; 27 x ? x 9; ? x 14,5 x 10;
27 x ? x 10; 26 x ? x 9,5; ? x 14 x 9,5; 26 x ? x 10.

Lounaispuoli, tälläkin osalla ylin tiilirivi hirttä vasten kokonaan savilaastia käyttäen uusittu. Eteläkulmassa ulottui kova, hiilensekainen savilaasti ylhäältä lukien kolmannen riviin. Seinää laajalti rappattu ja slammattu savilaastilla jo uudestaan 1800-luvulla.

Pyöryläfriisin pohjalla ei tavattu mitään jätteitä alkuperäisestä rappauksesta; ensin ump. muur. 1700-luvulla, sittemmin 1800-luvulla.

Ympyräkomero säretty hiililaastiajalla, jolloin sen läpi muurattiin savukanava. Seinä savutorven yläpuolella ump. muurattu hiililaastilla. Sittemmin ympyräkomero umpeenmuurattiin savilaastiajalla samalla kuin savutorvikin. Osa komeroa jäi kattopellin alle.

Vert. piir. 1 Ympyrän alaosassa oli kuitenkin säilynyt pieni jäte rap-
pausta ja siihen piirreltyä figuuria. Se on mahd. ollut
samantapainen, kuin koillisseinän luoteisessa komerossa.

Ullakko, koillissiipi.

Pohjoistornin kaakkoinen ulkoseinä.

1700-1. rakennetun vesikaton harj. ulottuu tiilimuurauksen
yläreunan korkeudelle ja kulkee suunnilleen 90° kulmassa
olleen vanhaa ulkoseinää. Ullakolla häipyy n. 180 cm pitui-
nen osa pyöryläfriisiä näkyvistä. Mikäli friisi on kulkenut
katkeamattomana läpi seinän, on se mahd. jo keskiajalla
tullut umpeenmuuratuksi samalla kuin seinää sen yläpuolella
on paikattu. Paikkaukseen käytetyt kivet keskiaikaista
tyyppiä, laasti valkea, kova hiekkalaasti, jonka seassa oli
tummia kivensiruja (ei ollut hiililaastia). Laasti poikkesi
seinän alkuperäisestä, kellertävästä pilkullisesta laastis-
ta. Tätä paikkausmuurausta ei purettu.

Kulmatiilinauha jatkui ullakolla katkeamattomana. Se ei ol-
lut umpeenmuurattuna. Seinän koillisosassa olleen ampuma-
aukon pari lounaispuolella näytti puuttuvan, mutta sensi-
jaan löydettiin em. ampuma-aukosta n. 3 m alempana holvaton,
enintään 1 m korkuisen aukon lounaispieli 2 m päässä tornin
eteläkulmasta. Se oli tasojen 15,40-16,50 välissä. Mahdol-
lisia enempää jätteitä tästä aukosta ei voitu ottaa esiin,
koska samalle kohdalle myöhemmin (1800-1.) murretun ovi-
aukon päällä olleen muurin sortuminen oli pelättävissä.

Pohjoistorni
Kaakkoisen ulkoseinän, lounainen ympyrä

piirros 1

Komero kalkkiointi säilyneestä
tiguuri-fragmentista



Komeron
alareuna →

MK 1:1

Luoti 2

POHJOISTORNI, LOUNAINEN
ULKOSEINÄ, ULLAKKO,
LUOTEISSIIPPI

15.12.1961

Elias Härö

Pohjoistorni, lounainen ulkoseinä.

Elokuu 1961

Ullakko, luoteissiipi.

Vert. muist. pa-

not tornin luo-

teis-, koillis-

ja kaakkoissei-

nistä.

Vert. tutkim.

piirros v. 1961

seinästä.

Valokuvat no

Seinän ne osat, jotka olivat jääneet 1700-l. rakennetun vesikaton ulkopuolelle hakattiin puhtaaksi 1800-luvun jo osittain vanhemmastakin rappauksesta ja slammauksesta. Pihan puoleinen osa oli rapattu kauttaaltaan. Alta paljastunut tiiliseinä oli huonossa kunnossa.

Katon kaakkoispuolella olleessa osassa tavattiin pyöryläfriisistä ainoastaan yksi päällekkäinen kivipari ehjänä.

Friisi oli muuten kokonaan korvattu alunperin nähtävästi jo 1700-luvulla ja sitten uudestaan 1800-luvulla paikkausmuurauksella. Ullakolla näytti umpeenmuuraus vanhemmalta mikäli nauha on jatkunut katkeamatta. Näitä umpeenmuurauksia ei purettu.

Katon luoteispuolella oli pyöryläfriisi säilynyt paremmin. Nauhasta puuttui vain 2 ylempää kiviparia. Pohjarappaus oli pois. Friisin rakenne sama kuin vastaavissa toisten seinien friiseissä.

Kaakkoisessa ympyräkomerossa ei ollut alkup. rappauksesta jälkeäkään ja komeron pohjassa olleista tiileistä olivat useimmat pahasti rikki, samoin kehyskivistä. Komeron mitat samoja, kuin vastaavissa komeroissa toisaalla pohj. tornissa. Sama koskee myös luoteista ympyräkomerota.

Kulmatiilinauha alkaa 30 cm päässä kulmista tasojen 17,85 ja 18,20 välissä. Kulkee yhtenäisenä, lukuunottamatta alemmaa kulmatiiliriviä, joka 1800-l. oven pielimuurauksen vuoksi on katkennut 2,30 m päästä länsikulmasta lukien 150 cm matkan. Ullakolla ei nauhaa ole umpeenmuurattu.

Ympyräkomeroiden välissä, 4,65 m päässä tornin eteläkulmasta

oli huoneesta 59 lounaaseen antavan ampuma-aukon suu. Vain aukon kaakkoispieli oli säilynyt ehjänä. Aukon leveys ollut enintään 34 cm, korkeus 1 m.

Em. 1800-luvulla murrettun oviaukon suurin leveys 180 cm, korkeus 250 cm. Kynnys tasossa 15,55.

75 cm päässä eteläkulmasta oli tasojen 15,70-17,15 välissä leveimmästä kohdasta 115 cm levyinen aukko, jossa vain kaakkoispielen alaosa oli säilynyt ehjänä. Kaikesta päätäten kysymyksessä oli samantapainen ampuma- tai tähystysaukko kuin aikaisemmin eteläkulman toisella puolella (tornin kaakkoisivulla) suunnilleen samassa tasossa löydetty ampuma-aukon jäte.

KOILLINEN ULKOSEINÄ

15.12.1961

Elias Härö

KOILLINEN ULKOSEINÄ luodista 12 pohjoiskulmaan.

Seinän tällä osalla ulottui tiilimuuraus seinässä tasolle +14,75-14,85 ja tornissa n. 5,75 m ylemmäksi, tasolle 20,8. 8,3 m levyisellä torniseinällä rajoittuu tiilimuuri ylhäällä kaksi hirsikertaa käsittävään, vesikattoa kannattavaan salvokseen. Muualla nojaa se suoraan tiilimuuriin. Ylinnä, hirttä varten ollut rako oli täytetty alunperin savilaastilla, sittemmin vankila-aikaisella. Tornin itäkulmassa oli ylinnä pieni umpeenmuuraus 1800-l. tiileillä ja laastilla ja luoteisosassa samanlainen 7 tiilirivin korkuinen 2-2,5 m levyinen uudempi paikkaus. Ylinnä keskiaikaisessa muurissa oli siderivi ja sen alla juoksutiilirivi. Niistä alas oli tiiliseinä kauttaaltaan munkkilimitykseen muurattua pieniä tilapäisiä poikkeamisia lukuunottamatta.

Tornin tiilikoristeet: tornin yläosaan oli sijoitettu yhtenäisen kokonaisuuden muodostava koristevyöhyke, johon kuului pyörylä- ja kulmatiilifriisit ja näiden väliin jääneeseen kenttään sijoitetut ympyräkomerot. Pyöryläfriisin katkaisi kolme parrunkoloa ja ympyräkomeroitten välissä oli ampuma-aukko.

2 tiilirivin korkuinen pyöryläfriisi oli ollut tasojen 19,82-20,10 välissä. Se alkoi kulmista 45 cm päästä (juoksutiili + sidetiili). Sen katkaisi keskeltä 2 m matkalta 3 parrunkoloa. Friisi oli alunperin muodostettu rapattuun nauhakomeroon rinnakkain asetetuista, koveroprofiloiduista kivipareista, jolloin 4 kiveä yhdessä muodosti ehjän pyörylän. Tiilet oli asetettu luotiin muu seinäpinnan kanssa, mutta komeron pohja (tausta) oli siitä 15,0-15,5 cm syvempänä. Rappauksen paksuus oli 1-1,5 cm. Rappauksen ja tiilen väliin jäi siten n. 5 cm syvä tyhjä tila.

Friisistä oli säilynyt sen kaakkoispuoliskossa vain yksi vastakkainen kivipari. Myös nauhaa kattava kivirivi oli pudonnut pois ja korvattu 1800-luvulla uudella, samalla kun koko nauha muurattiin umpeen. Parrunkolojen luoteispuoleinen puolisko nauhasta ja seinä siitä ylös oli muurattu 1800-luvulla eikä koveroprofiloituja kiviä ollut tällä osalla jäljellä lainkaan.

Pyöryläfriisin katkaisevista kolmesta parrunkolosta kaakkoisin oli 3,25 m päässä tornin itäkulmasta ja luoteisin 3,35 m vastaavasti pohjoiskulmasta. Aukkojen välit olivat 55 ja 60 cm. Luotien 28 ja 29 välissä olleen (kaakkoisen) aukon suu oli jonkinverran lohkeillut, mutta syvemmillä olivat sen rapatut seinämät ehjät. 76 cm syvässä kolossa olleen parrun mitat n. 16 x 22 cm ($\leftrightarrow \updownarrow$), keskimmäinen, luotien 29 ja 30 välissä olleen 18 x 22, syvyys 90, luoteisin 19 x 27; syvyys 90 cm. Kolojen sisärappaus näytti jääneistä jäljistä päättäen syntyneen parruja niihin asetettaessa. Parrun lahottua pois oli muoto jäänyt rappaukseen. Samoin näytti ilmeiseltä, että kolot olivat syntyneet jo seinää muurattaessa ja siten pyöryläfriisi oli jo alunperin katkaistu näillä koloilla. Siihen viittasi sekä kolojen että friisin samanlaisen laastin lisäksi se, että friisin luoteispuoliskon kaakkoispää (koloa vasten) liittyi saumattomasti nauhan pohjarappaukseen. Pyöryläfriisin luoteisosaa ei kaakkoispäätä lukuunottamatta hakattu auki 1800-luvun umpeenmuurauksesta.

Jo ennen uusien rappauksen ja saumausten hakkaamista oli 3 kiviriviä pyörylänauhan alapuolella näkyvissä pyöreitten komeroitten kehä. Kun 1800-l. laastilla (tummanharmaa, pilkullinen) ja tiileillä umpeenmuurattu alue avattiin, saatiin

Vert. piirros 2

esiin kaksi komeroa. Näiden ympyräkomeroiden halkaisija oli 75-77 cm (sisämitta), komeroita kehystävien tiilten ulkosyrjistä 1 m (98-101 cm välillä). Komeroitten rapattu pohja oli 13-14 cm seinäpintaa sisempänä. Kehä oli muurattu toisesta päästään viistetyistä muototiileistä (D) ilman kaulusta. Ohut laastikerros erotti ne seinäkivistä. Tiilet oli tehty tasapaksuiksi, mutta useita niistä oli hakattu sisäsyryistä. Luoteisen pyörylän pohjarappauksesta oli jäljellä suunnilleen $\frac{2}{3}$. Komeron yläosaan, pystyakselistä vasemmalle, tiilen rakoon hakattu naula oli rikkonut osan siitä. Rappaukseen oli sen ollessa tuoretta uurrettu kuvio, josta oli säilynyt ehjänä ilmeisesti harniskan puettun pään alaosa. Kuvio kalkkeerattiin ja rappaus fikseerattiin ja paikatettiin.

Kaakkoinen komero oli rapattu samaan tapaan ja siihen oli uurrettu yrjönristi. Ristin sakaroiden väli n. 50 cm. Kuvio oli rikki alaosastaan, jossa rappaus oli siihen tiilenraon läpi hakatun naulan vuoksi rikkoutunut. Komeroitten n. 1 cm paksuisessa rappauksessa käytetty laasti oli väriltään keltävää, hyvin hienorakeista, mutta sisälsi runsaasti myös massasta eroittuvia kalkkipilkkuja. Täten se oli samanlaista kuin seinän muuraukseen käytetty laasti eikä mikään näyttänytkään viittaavan siihen, etteikö komero olisi samanaikainen seinän muiden koristeiden kanssa. Alimman osan tornin koristejärjestelmässä muodostivat kaksi kulmittain asetettujen tiilten riviä tasojen 17,88-17,93 ja 18,25-18,30 välissä. Nauha alkaa kahden päätiilen (25-30 cm) etäisyydellä kulmista. Sen jakaa kahteen päällekkäiseen osaan kulmatiilirivien välissä kulkeva juoksutiilirivi.

Rakenteeltaan se oli samanlainen kuin kaakkoisella ulkoseinällä oleva. Vinolapheet olivat vasemmalle (itään)

11-15 cm, oikealle (pohjoiseen) 16-17 cm. Sisäkulma oli
Vert. piirros 2 8-10 cm muuripinnasta. Nauha on ollut slammattu ja kalkittu
valkoiseksi. Jälkiä värillisestä koristelusta ei tavattu.
87 cm matkalla luodin 27 molemmin puolin oli alempi kulma-
rivi särkynyt 1800-luvun ikkuna-aukkoa avattaessa sekä um-
peenmuurattu muun tämän ikkunan pielimuurauksen yhteydessä.

Vankila-aikaiset ikkuna-aukot: Ko. seinän osalla oli 13
kpl. vankila-ajalla avattuja ikkunoita. Niistä oli luodin
14 kohdalla 3 kpl, luodin 18 3 kpl, luodin 22 3 kpl ja poh-
joistornissa, luodin 29 molemmin puolin alekkain 4 kpl.
Vankila-aikaiset ikkunat olivat 1 m leveitä, 130 cm korkei-
ta lukuunottamatta alimpia, luodeissa 18 ja 22 olleita,
joiden mitat olivat 130 + 160.

Näihin ikkunoihin liittyi niitten avaamisajalta peräisin
olevia pielimuurauksia, jotka osittain täyttivät ikkunoita
murrettaessa syntyneitä repeämiä, osittain olivat vanhem-
pien ikkunoitten umpeenmuurauksia. Näitä muurauksia ei täs-
sä vaiheessa purettu.

Pohjoistornin ylimpään ikkunaan liittyvän umpeenmuurauksen
luoteissyrjän alaosa 3,40 m päässä pohjoiskulmasta, tasojen
15,40-17,10 välissä oli suora ja ilmeinen jäte vanhemman
ikkunan luoteispielestä.

Edellisen alapuolella olevan ikkunan luoteispieli 3,10 m
päässä pohjoiskulmasta oli 1700-luvulla avatun ikkunan
vieläkin ehjä luoteispieli. Ikkunaan oli liittynyt sen ala-
puolella 2 parrunkoloa (kts. jäljempää!). Myös muiden, ai-
koinaan rautaristikoilla varustettujen ikkunoitten pieli-
muuraukset ovat suurelta osalta liittyneet vanhempiin ikku-
noin. Näistä seikoista saataneen tarkempi selko myöhemmin
umpeenmuurausten purkamisen yhteydessä.

Vankila-aikaa vanhemmat ikkuna- ja ampuma-aukot.

N. tasossa 12,50 oli kolme segmenttikaarista ikkuna-aukkoa:

1) luodin 17 molemmin puolin, pohja tasossa 12,60. Leveys pohjasta 80 cm, holvin tyvestä 84 cm. Korkeus holvin kantaan 81 cm (7 tiiliriviä), lakeen n. 1 m. (Sekä pohjasta että holvin laesta kiviä pois.) Holvista näkyvissä juoksu-tiiliholvin päät. Umpeenmuurattu todennäköisesti 1700-luvulla savilaastia käyttäen. Ei avattu nyt. Välittömästi umpeenmuurauksen alapuolella oli myöhemmin, luultavasti vasta vankila-ajalla avattu jo umpeenmuurattu epäsäännöllinen kolo.

Samassa luodissa ko. ikkunan kanssa, 2 m alempana alkaa suuri, n. 160 cm korkuinen ja 125 cm levyinen, uuteen ikkunaan liittyvä umpeenmuuraus.

2) luotien 20-21 välissä, leveys 75 cm. Alkuperäinen pohjarikki, mutta nähtävästi ollut 7- tai 8 tiilirivin korkuinen. Samoin kuin edellisessäkin, näkyvissä 9 juoksu-tiiliholvin päätä. Holvin kantoja kannattavien pielikivien päät murrettu siten, että ikkuna-aukon yläosaan on syntynyt 6-7 cm syvyiset kolot. Kolot muurattu umpeen savilaastia käyttäen kuten ikkunakin alunperin. Vankila-ajalla aukko tukittu uudestaan. Tämä umpeenmuuraus osittain purettu ja korvattu tutkimusten jälkeen tilapäisellä muurauksella. Em. kolot ikkunan pielissä, jotka ilmeisesti ovat syntyneet alkuperäisen muurausvaiheen jälkeen sekä ikkunan alapuolella oleva suht. suuri savilaastipaikkaus seinämuurissa viittaa siihen, että ikkunaa olisi hiililaastiajalla tavalla tai toisella muutettu.

Välittömästi ikkuna-aukon luoteispuolella oli vankila-ajalla murrettu kolo, johon savutorvi oli kiinnitetty.

3) Luodin 24 molemmin puolin. Rakenteeltaan kuten edelliset. Leveys 70 cm. Alkuperäinen pohja hävitetty, mutta ollut 7 tiilirivin korkuinen + holvi. Umpeenmuurattu kalkkipilkullisella, suht. kovalla savilaastilla ja 1700-l. tiileillä. Umpeenmuurausta ei purettu.

Ampuma-aukot:

Tornissa, tasojen 18,70-19,50 välissä oli 27 cm leveä ampuma-aukko, jonka kaakkoispieli oli 3,5 m päässä tornin itäkulmasta ja luoteispieli 4,5 m päässä pohjoiskulmasta. Ulkopuolelta muurattu umpeen 1800-luvun kivillä ja laastilla. Sisään (h. 53 puolelle) laajeneva aukko oli sisäpuolelta muurattu kolmen alimman rivin osalta savilaastilla ja loput samalla kuin ulkopuolikin. Nämä umpeenmuuraukset poistettiin. Aukko oli päältä ollut suora, mutta toinen (luoteinen) kattavista kivistä oli katkennut. Samoin aukon pohja oli särkynyt. Alkuperäisen aukon mitat siten 55 x 25 cm. Aukon 27-29 cm levyinen suosa 44 cm syvä. Seinän paksuus tällä kohdalla kaikkiaan 130 cm.

Tasojen 7,55-7,83 ja luotien 23-24 välissä (n. 11 m pohjoiskulmasta) oli hiililaastia käyttäen umpeenmuurattu, 30 cm levyinen, kahdessa vaiheessa ulottamalla katettu aukko. Umpeenmuuraus liittyi alaosaan 1800-l. ikkunanpieleen eikä sen alkuperäistä kokoa siten saatu selville. Hiililaastiumpeenmuurauksen korkeus 45 cm. Sisältä, h. 28 puolelta ei aukkoa voinut havaita myöhemmän verhomuurauksen vuoksi, mutta kysymyksessä oli aivan ilmeisesti seinän muurausvaiheesta peräisin oleva ampuma-aukko.

1800-lukua vanhemmat parrun- teline- ym. kolot:

Edellä pyöryläfriisin yhteydessä mainittujen parrunkolojen lisäksi oli tasolla 11,70-11,75 kaksi koloa. Tornin

Vert. muist.
panot h. 52

Vert. piirros 3. toiseksi ylimmän vankila-aikaisen ikkunan alaosaan liittyi suunnilleen tasojen 11,45-12,50 sekä luotien 29-31 välissä vanhempi umpeenmuuraus ja parrunkolopari. Itse kolot oli umpeenmuurattu vankilan ikkunaa tehtäessä. Aukkojen väli oli umpeenmuurattu erilaisella laastilla (ruskea), kuin aukkojen seinämien laasti ja rappaus (valkea). Kumpikin näistä laasteista poikkesi seinän alkuperäisestä laastista (keltainen). Kaakkoisen kolon kaakkoispuolella oli pienempi umpeenmuurattu alue, jossa oli käytetty samaa (valkeata) laastia, jota itse aukoissakin. Täten tässä on ollut ennen nyt avattujen parrunkolojen syntymistä suurempi aukko, joka on umpeenmuurattu ruskealla laastilla. Tähän umpeenmuuraukseen on avattu valkeata laastia käyttäen parrunkolot. Ruskea umpeenmuuraus on välittömästi viimeistään 1700-luvulla avatun ikkuna-aukon alapuolella. Sekä em. ruskean että valkean laastin ajoitus jäi epäselväksi. Mahdollisesti kuitenkin ruskea laasti oli joku 1600-luvun laasti ja valkea vasta 1800-luvulta. Laasteista otettiin näytteet.

Seinän tiiliosan alareunassa kulkeneitten ampumakäytävän parrujen kolot jatkuivat pohjoiskulmaan saakka. Ne olivat vaakojen +4 ja +5 välissä harmaakiveä vastaan lukuunottamatta pohjoiskulman koloa. (Tiilimuuri ulottui pohjoiskulmassa n. 2 m alemmaksi kuin muualla.) Koloista 10 oli muurattu umpeen hiililaastia käyttäen. Kulmasta lukien II kolo oli ulkopuolelta muurattu umpeen vankila-ajalla.

I kolo pohjoiskulmasta lukien kulki muurin sisässä vinosti pohjois- eteläsuunnassa ja aukeni huoneeseen 27 sen pohjoisnurkassa. Leveys 35, kork. 25 cm. Länsiseinä 210 cm syvä. Ulkopuolella olleen 1 m syvyisen hiililaasti- ja sisäpuolella olleen 110 vankilalaastiumpeenmuurauksen vä-

lissä lahonneen puun paloja.

Tämä kolo oli hieman ylempänä muita vastaavia koloja, pohja tasossa 4,60. Etäisyys kulmasta 60 cm.

II kolo kulki samoin viistoon kuin edellinen. Kolon syvyys 140 cm. Suu 30 x 23. Pohja tasossa 4,45. Matkaa edelliseen 170 cm.

III kolo kulmasta lukien oli suusta 20 x 30, ($\updownarrow \leftrightarrow$) oli ulkopuolelta yhden tiilirivin paksuudelta muurattu umpeen hiililaastilla, sisäpuolelta alaosasta savilaastilla ja yläosasta vankilalaastilla. Umpeenmuurausten väli oli täynnä tomua. Sitä seulottaessa löydettiin raha Vaasa-ajalta sekä nelikulmaiseksi leikattu kuparirahan pala. Lisäksi linnun luita ja hasselpähkinän kuoria. Pohja tasossa +4,40. Matkaa edelliseen 150 cm.

Löydöt no

IV kolo, muista poiketen muodoltaan korkeampi kuin leveä. Suu 30 x 20 ($\updownarrow \leftrightarrow$). Pohja tasossa +4,30. Matkaa edelliseen 145 cm.

V. Suu 28 x 25. Pohja tasossa +4,25. Matkaa edelliseen 2,45 m.

VI. Suu yläosasta 20, alaosasta 23 cm. Kork. 23 cm. Pohja tasossa +4,17. Matkaa edelliseen 2,25 m.

VII kolo oli muita suurempi. Vain yläosa oli muodoltaan säännöllinen. Kolon suurin korkeus 36 cm, leveys 40 cm. Pohja tasossa +4,15. Matka edelliseen 108 cm.

VIII, matala ja leveä, kork. 17, lev. 35 cm. Pohja tasossa 4,35. Matka edelliseen 1 m.

IX, leveys 35, kork. 23 cm. Pohja tasossa 4,36. Matka

edelliseen 110 cm.

X, Pohja nykyisin tasossa 4,15, liittyy yläpuolella olevan ikkunan umpeenmuurauksiin, eikä alkuperäinen koko enää ole rekonstruoitavissa. Tämä kolo välittömästi h. 29 kaakkoisseinän vieressä. Välimatka edelliseen 2,80 m. Välillä on mahdollisesti ollut kolo, vaikka sitä ei tutkimuksissa löydetty.

XI. Suurin leveys aukon yläosassa 60 cm, kapenee alas. Korkeus 35 cm. Pohja tasossa 4,10. Aukko sattuu huoneiden 19 ja 29 väliseinän (vanhan itätornin luoteisseinän) kohdalle. Välimatka edelliseen n. 155 cm.

Kolosta **XI** kaakkoon löydetyt parrunkolot kulkivat ^{Tasossa} ~~linjassa~~, joka oli n. 25 cm ylempänä luoteisosan koloja. Sitäpaitsi ne poikkesivat muotonsa ja kokonsa puolesta.

Kaikki kolot I-XI olivat syntyneet viimeistään ensimmäisen tiilivaiheen aikana. Niiden seinämissä oli osittain jäljellä rappausta. Tähän käytetty laasti oli harmaata, karkeata, joitakin hiilenpaloja sisältävää hiekkalaastia. Vastaavaa laastia oli käytetty myös seinän kaakkoisosassa ja kaakkosella ulkoseinällä löydetyissä ampumakäytävän parrujen koloissa.

Telinekolot. Yhden tiilenpään kokoisia telinekoloja oli kautta seinän. Tason +14 alapuolella oli telinekolorivien välissä 10 ehjää riviä. Siitä ylös oli telinerivejä epä-säännöllisemmin. Kolojen tiheys rivissä vaihteli, mutta 130 cm väli oli yleisin. Kolojen syvyydet vaihtelivat 16 ja 32 cm välillä. Useat tason 14 yläpuolella olevista koloista poikkesivat rakenteeltaan alemmista siten, että kolo oli alunperin ollut leveämpi (juoksutiili + sidetiili) mutta muurattu edestä kapeammaksi yhdellä juoksutiilellä. Rakenteeltaan vastaavia hakakoloja oli tavattu myös kaakkoisella ulkoseinällä. Useat telinekoloista oli umpeenmuurattu jo heti rakennusvaiheen päätyttyä seinänmuurauslaastilla. Tutkimuspiirustusta tehtäessä ne yleensä avattiin

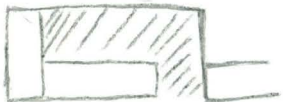

Luodissa 14 olleen alimman vankilaikkunan luoteispuolella yläviistoon oli slammattu alue, johon oli uurrettu vaakasuoria viivoja ja alueella olleissa tiileissä oli raaputuksia ja nimikirjaimia. Sitäpaitsi siihen oli hakattu 5 matalaa koloa (syvyys 7-12 cm) joiden yläsyrjä oli loiva ja alasyrjä suora. Ne lienevät syntyneet hiililaastiajalla ja olleet seinää vasten asetettujen tukien "pesinä".

Vankila-aikaiset kolot: Luodissa 13 oli vankila-aikaisen savutorven aukko tasolle (pohja) +5. Siitä ylös oli 8 mur-

rettua 15-25 cm suuruista ja 13-25 cm syvää koloa, joihin savutorvi oli kiinnitetty.

Luotien 17 ja 18 välissä, tasolla 7,65 oli niinkään peltisen ilmanvaihtotorven aukko.

Luodin 21 kohdalla, tasossa 4,20 oli n. 70 x 90 cm suuruisen savutorven aukko ja siitä ylös 4 kiinnityskoukkujen murrettua koloa.

Muurausrajat. Limitys. Laastit, tiilet, saumat:

Laastin, tiilien ym. seikkojen perusteella voitiin tiili-muurissa varmuudella eroittaa vain yksi raja, joka kulki tasossa 14,45-14,30 pohjoistornissa ja jatkui mahdollisesti kauemmaksikin kaakkoon. Täten olisi seinän 5 ylintä riviä kuulunut samaan vaiheeseen. Rajan yläpuolella käytetty laasti kellertävää, kalkkipilkullista. Tiilit tummempia. Laasti siitä alas vaaleata, mureampaa, tiilet vaaleampia. Eroj. sitäpaitsi telinokoloissa. Sama muuraus jatkui tornissa yhtenäisenä, samanlaisella laastilla ja tiileillä alas suunnilleen tasolle 5,70. Vaakojen 5 ja 6 välissä läpi seinän todettu laastin muuttuminen karkeammaksi ja harmaammaksi, vaikka varsinaista tarkkaa muurausvaiheiden rajaa ei yleensä voitu löytää. (Vert. tiilenmitat eri riveistä jäljempänä!)

Tasolla 12,35 kulki siderivi, joka alkoi 7,20 m päässä pohjoiskulmasta ja päättyi ikkunaan 12,50 m päässä samasta kulmasta. Samaa riviä sidetiileistä luoteeseen korotettu paksulla laastisaumalla. Kysymyksessä lienee vain muurauksen oikaiseminen vaakaan.

13,40 cm päässä pohjoiskulmasta katkeavat em. muurausrajaa yläpuolella olevat rivit. Samalla kohdalla olevan ikkunan kaakkoispuolelta alas viistoon kaakkoon jatkuu rivien

katkeaminen 1800-luvun umpeenmuuraukseen saakka. Kysymyksessä oli aivan ilmeinen muuravaiheiden pystysauna, vaikka laastierot puolin ja toisin olivatkin vaikeasti todettavia. Saumasta luoteeseen laasti kovempaa ja vaaleampaa, pilkut pienempiä, kaakkoon harmaampaa (vaakojen 11 ja 12 välissä).

N. tasolla 15,25 oli keltaisella laastilla muuratussa seinässä silminnähtävä pullistuma, joka alkaa 6 tiilen päässä kulmasta itse kulman ollessa suora. Pullistuma kulkee koko torniseinän läpi.

Vanhimmassa tiilimuurauksessa harmaakiven päällä oli limitys epäsäännöllinen epätasaisen muurusalustan vuoksi. Tiili liittyi harmaakiveen suunnilleen tasojen +4,40-+4,60 välissä lukuunottamatta pohjoiskulmaa, jossa tiili ulottui tasolle 2,45 saakka. Tasolla 4,60 oli tässä muurauksessa olka, josta vain kulmakivi oli ehjä. Olan leveys siinä 9,5 cm. Ylimpien harmaakivien ulkoneminen tiilistä n. 15,20 cm.

Tiilimuurauksen saumoissa todettiin kahta eri tyyppiä, joista toista oli vain tasolla 14,40 olleen rajan yläpuolella. Näissä vaakasaumoissa meni laasti ylemmän kiven päälle alemman kiven reunan ollessa näkyvissä. Alempana olivat sekä tiilen ylä- että alasyrjä näkyvissä. Oli tosin mahdollista, että varsinkin kaikki olemmat saumat olivat niin kuluneita, että alkuperäisestä saumauksesta ei saatu oikeata käsitystä.

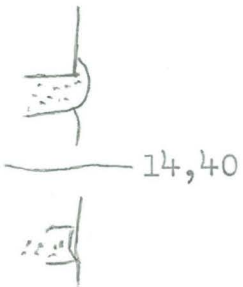

Tiilenmittoja: Rivi tasossa +17:

26 x 13 x 10; 28 x ? x 9,5; 27 x ? x 10; 27 x ? x 9,5;
28 x ? x 9,5; ? x 13 x 9; 28 x ? x 10; 27,5 x ? x 9,5;
? x 14,5 x 10; 27,5 x ? x 10; 28,5 x ? x 10; ? x 14 x 9,5;
26 x ? x 9; 27 x ? x 9,5; ? x 14 x 9,5; 25,5 x ? x 10.

Rivi tasossa +13,80:

27 x 15 x 9,5; 28,5 x 14 x 10; ? x 15,5 x 10;
28,5 x ? x 10,5; 28,5 x ? x 9,5; ? x 14,5 x 10;
29 x ? x 10,5; 29 x 15 x 10; x x 13,5 x 10;
28 x ? x 10; 27,5 x ? x 9,5; ? x 14 x 10; 27 x ? x 9,5;
29 x 14,5 x 9,5; ? x 15 x 10; 27,5 x ? x 10,5.

Rivi tasossa +4: 28,5 x ? x 10,5; 28 x ? x 10;
? x 13 x 10,5; 28,5 x ? x 10,5; 28,5 x ? x 10;
28,5 x 14,5 x 10.

Harmaakivimuuri jatkui rivi riviltä vahvistuen alas. Suunnilleen tasossa 310-320 muuttuu muurin luonne. Kivet siitä alas pyöreämpiä.

Suunnilleen tasossa -130 kulkeva olka 30 cm, saattaisi merkitä varsinaisen sokkelimuurin päättymistä.

Suuren nurkkakiven ylätaso pohjoiskulmassa -0,90. Penger-ryksen vuoksi näkyvissä vain n. 1 m. Harmaakivimuuria ei tässä vaiheessa tutkittu tarkemmin. Kulmassa kohoi maa tasolle -180, tornin itäkulman kohdalle n. -290.

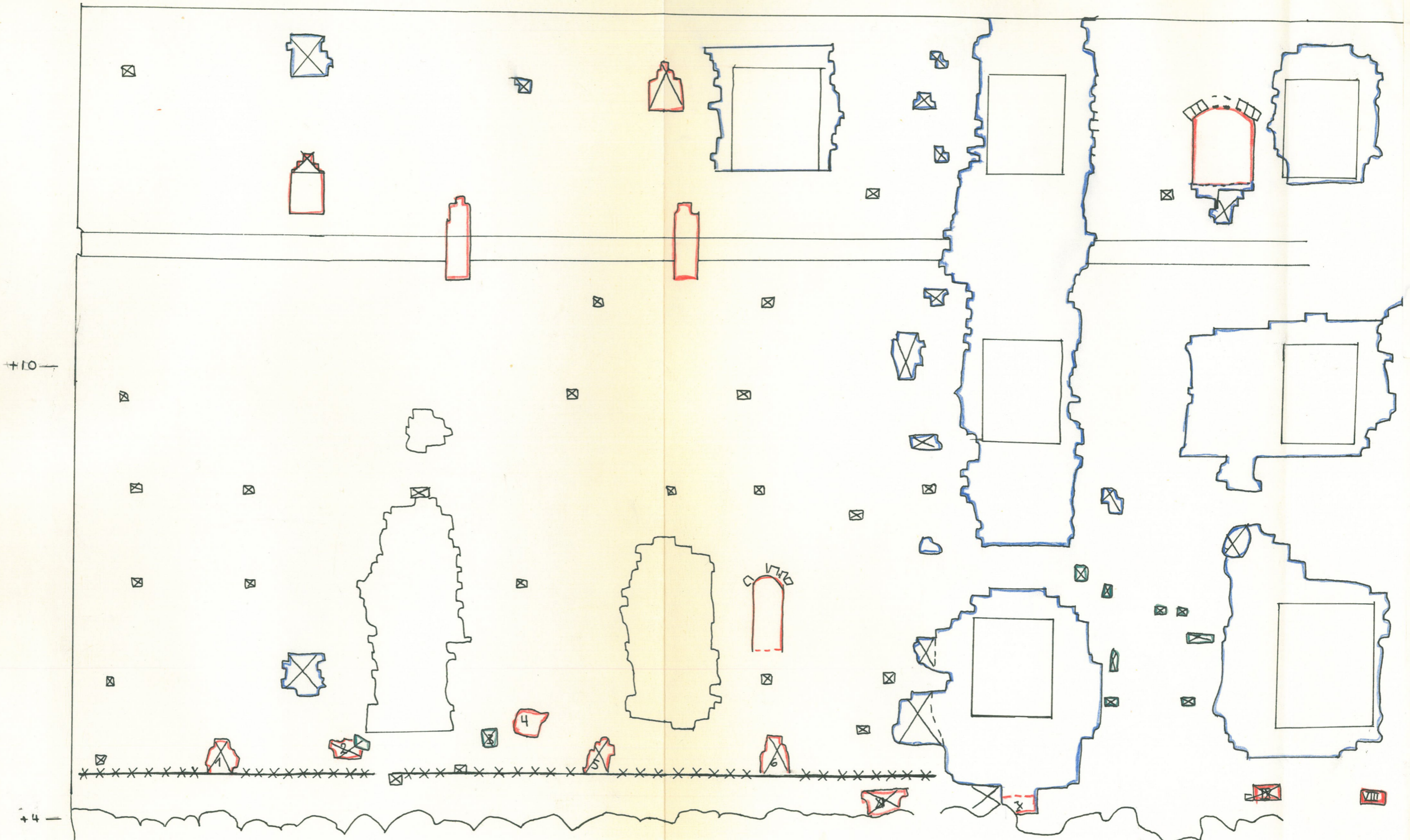

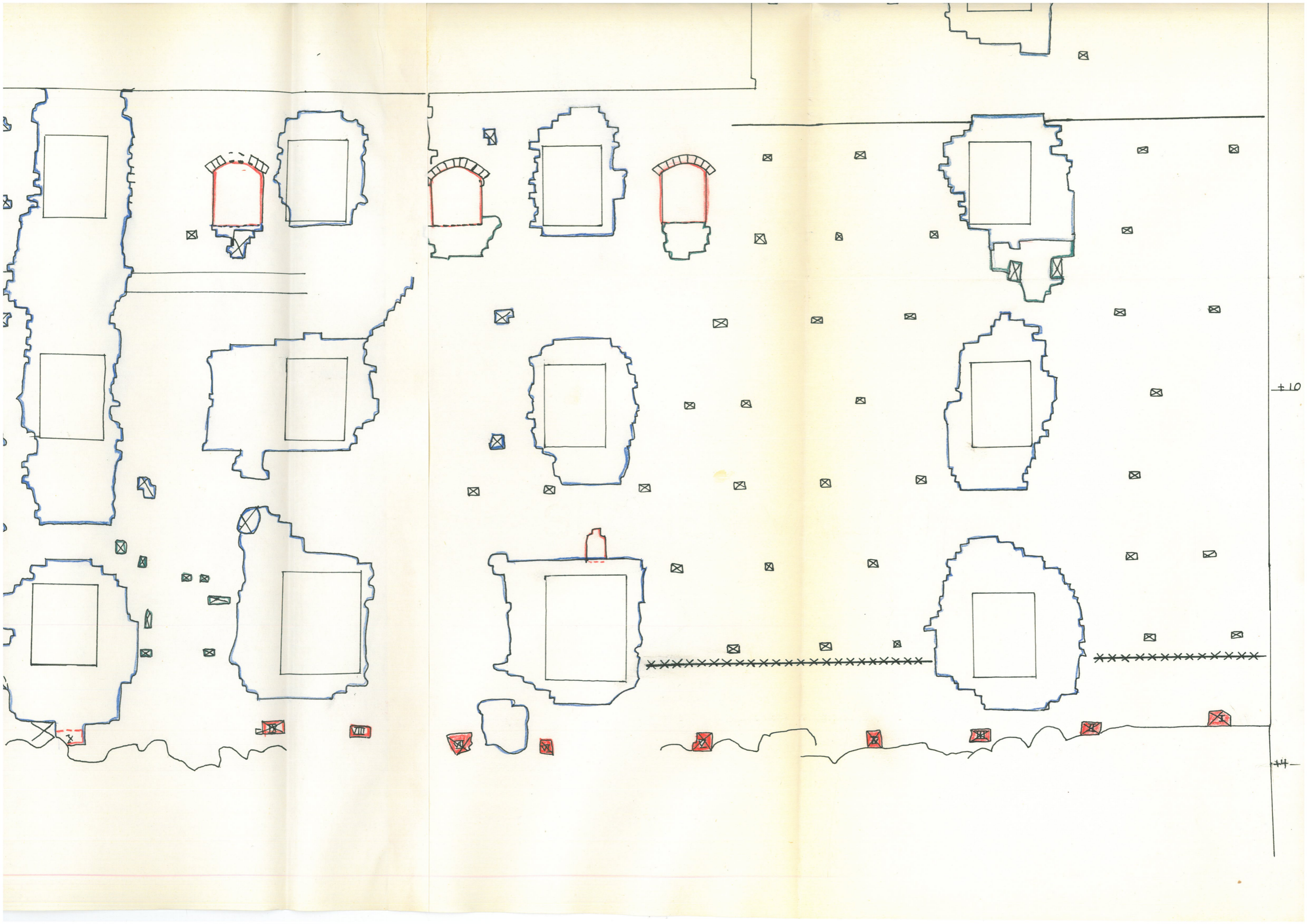

Koillinen Ulkoseinä

piirros 1: MK 1:50

□ Keskiaikainen aukko tai
ump. muuraus

□ 1500-1700-l. aukko tai
ump. muuraus

□ Vanhila-aikainen aukko tai
ump. muuraus

— varmuudella todettu muurausraja

** epävarma muurausraja

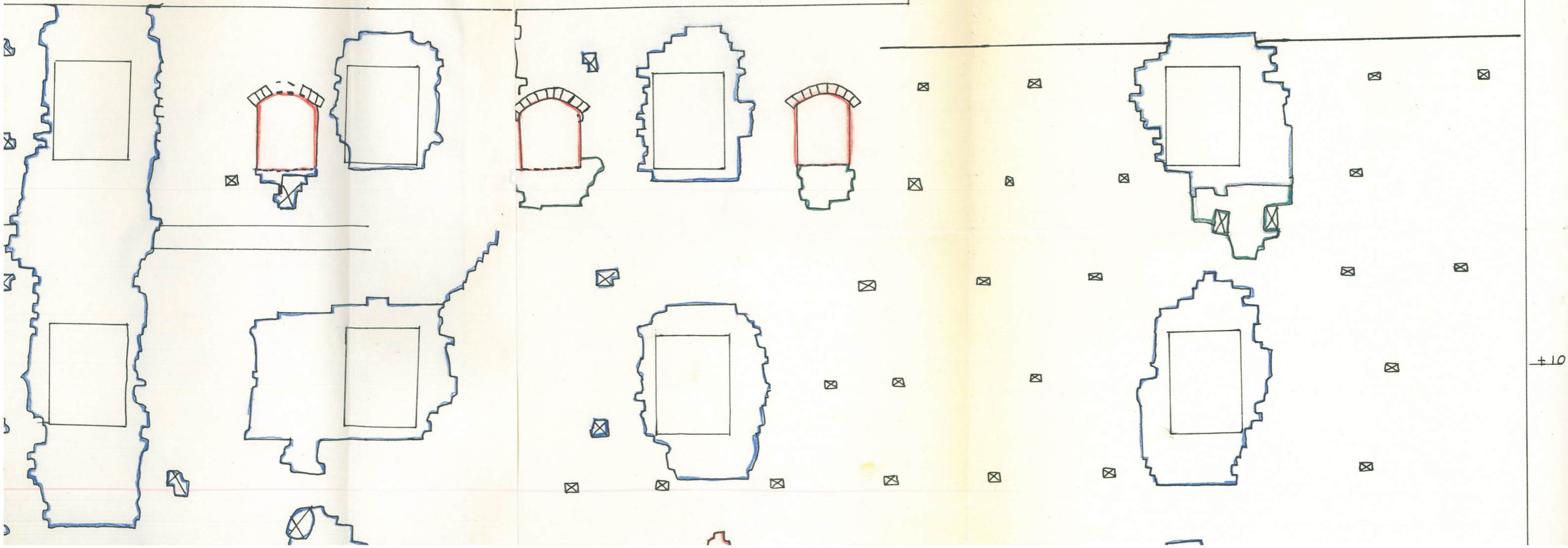
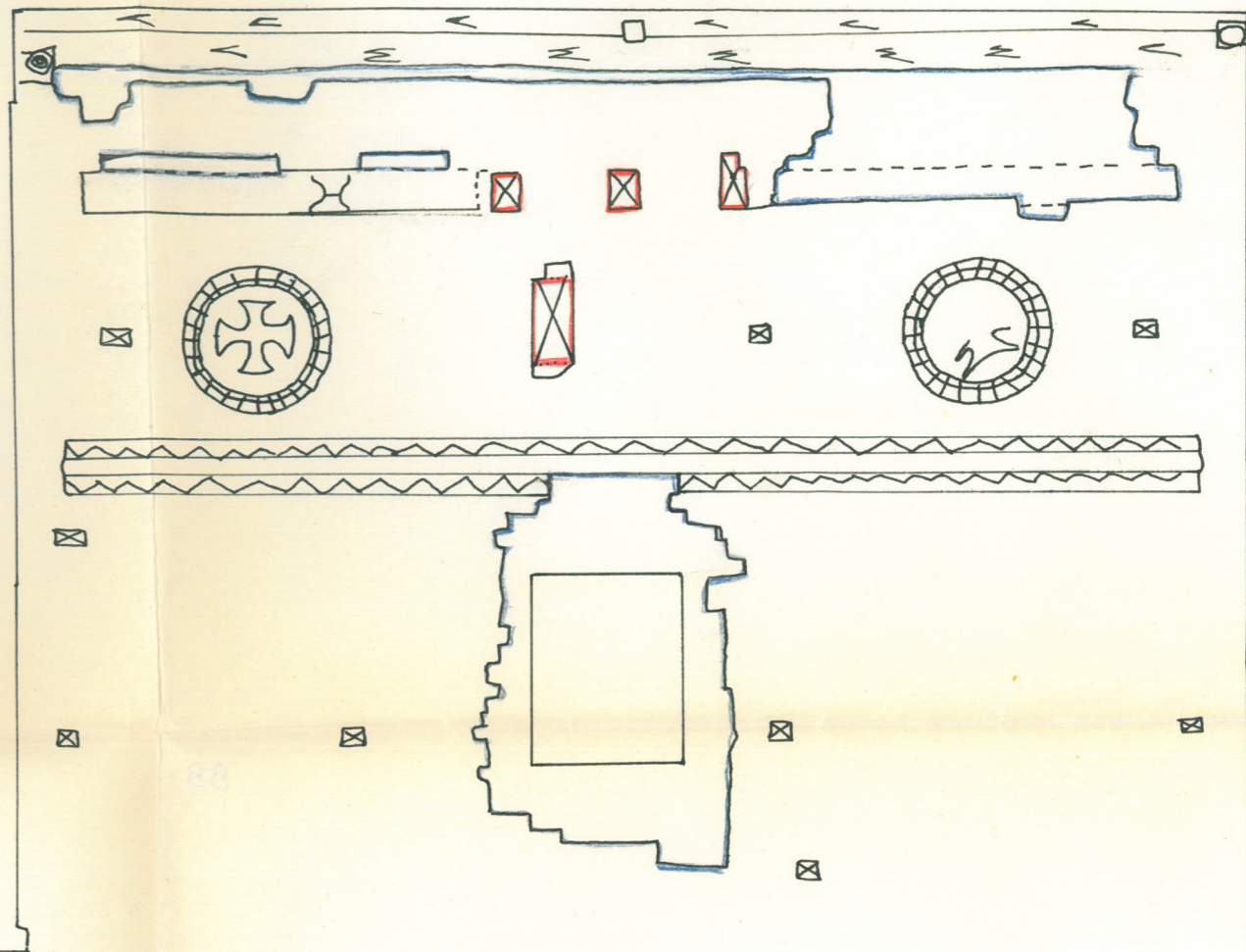

Koillinen Ulkoseinä. pörsö 2

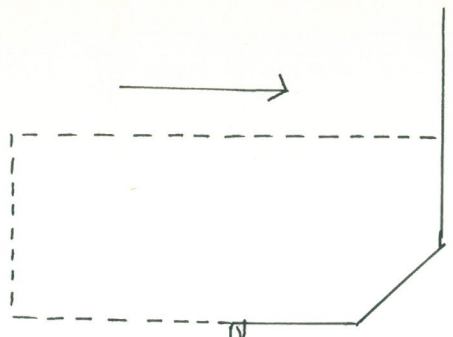

Rappaus

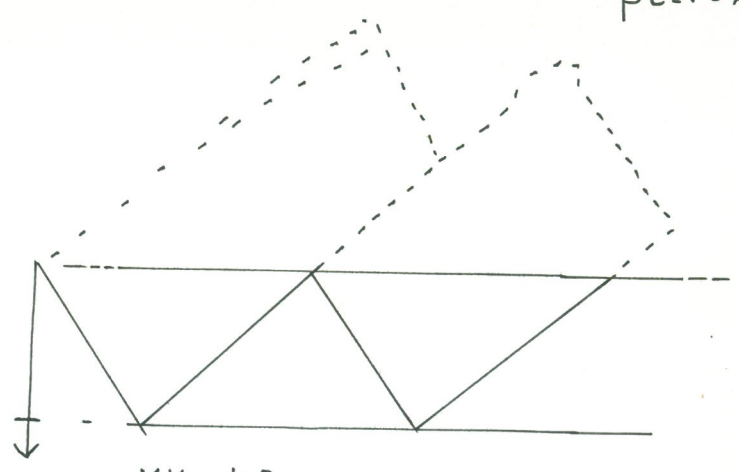

MK. 1:5

Kaava Kuva Kulmatilinauhasta

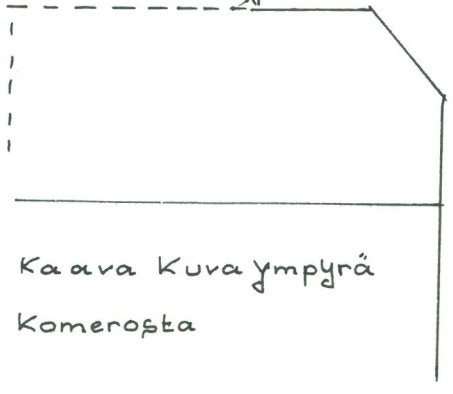

Kaava Kuva ympyrä Komerosta

MK 1:5

←

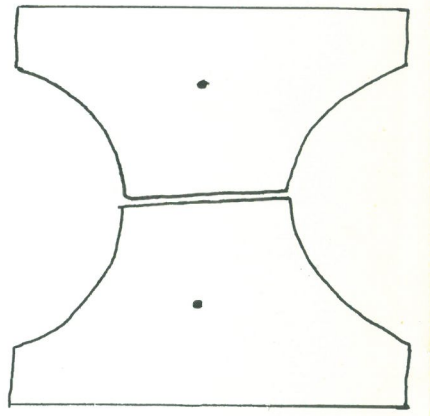
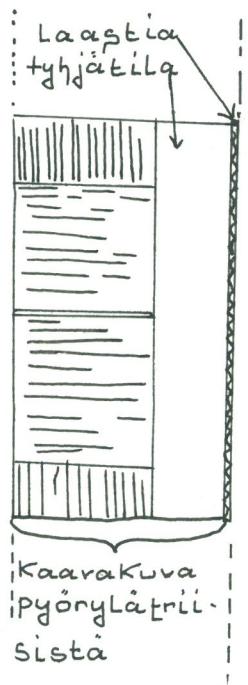

Piirros 3

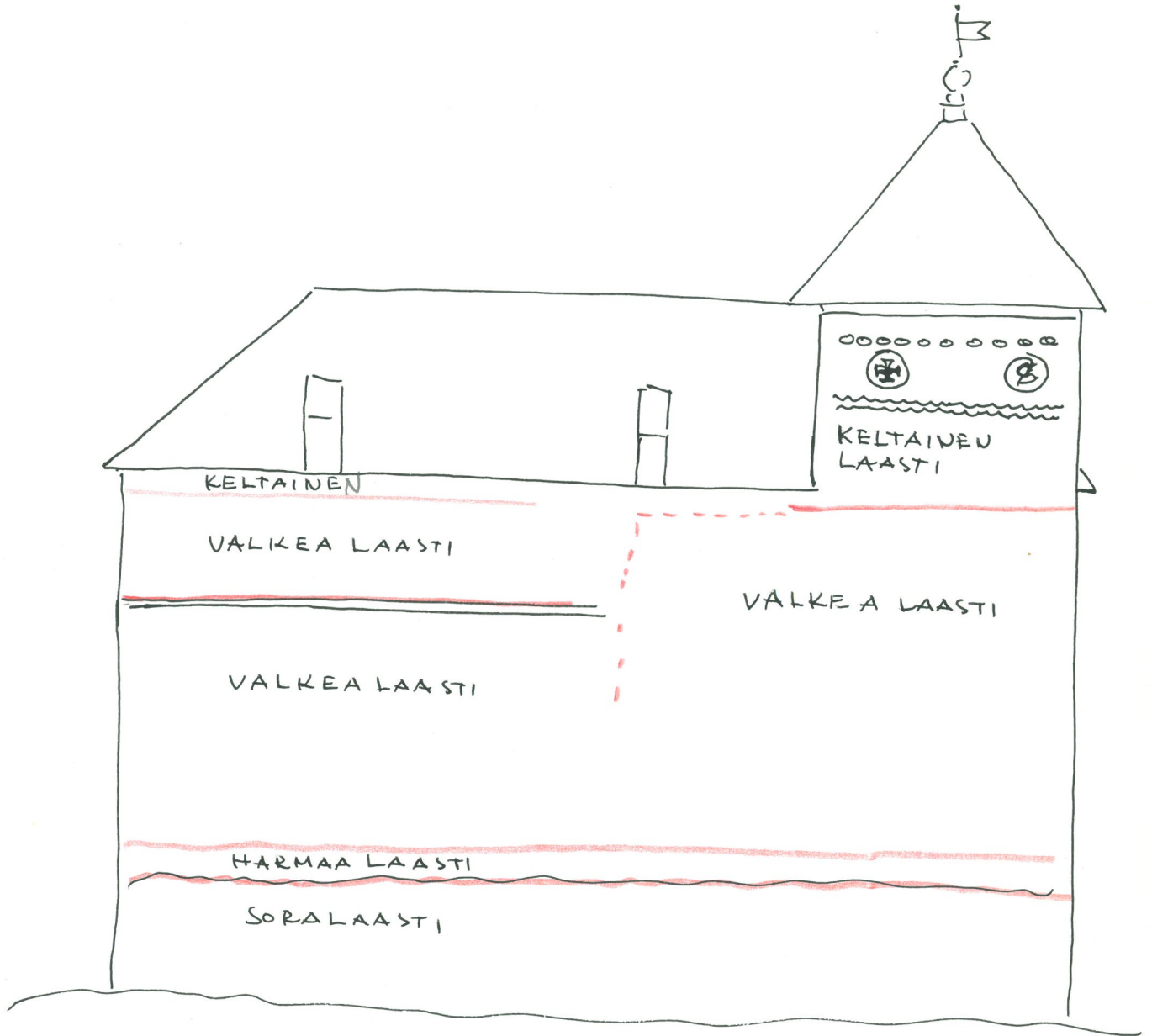

LOUNAINEN ESILINNANPIHA.

15.12.1961

Elias Härö

Penger Kukkotornin luot. puolella, esilinnanpihan lounais-
siivessä.

Kaivaus.

12.7.1961

Vert. tutkim.

piirroksia. Jäl-

jennökset niistä

piir. 2-6.

Kaavam. esitys

eri kerrostumis-

ta piirroksessa 1.

Kerros I. Esilinnanpihan lounaissiivessä, Kukkotornin luoteispuolella olleen penkereen pinta puhdistettiin siihen

kerääntyneistä rakennusjätteistä, murasta, ruohosta ja ruokamullasta. Alue mitattiin ja piirrettiin.

Koekaivanto. Kerros II. Suunnilleen 1,5 m päähän Kukkotornin luoteisseinästä kaivettiin 1 m levyinen, lounais-koill-

lissuuntainen penkereen poikki ulottunut, 4 m pituinen kaivanto. Alettaessa oli pinta lounaisen ulkoseinän vierellä

n. tasossa +180 ja laski lounaaseen n. 1 metrin. Jo 2-3 cm

kaivannon pinnasta tuli mullan alta esiin punertava tiilimurskaa, joitakin suurempiakin tiilenpaloja ja laastinkappaleita sisältänyt kerros. Sen paksuus oli keskimäärin 13-15

cm. Laastit olivat enimmäkseen keskiaikaisia tyyppisiä, mutta

joukossa oli savilaastiakin ja mahdollisesti 1700-1. loppun ja 1800-1. alun tyyppisiä. Kerrosta seulottaessa löydettiin kaksi venäläistä rahaa (^{Pietari Suuren} Aleksanteri I ajalta?).

Kerros III. Em. tiilimurskakerroksen alla ollut pinta kulki

lounaisseinän lähetyvillä tasossa +160 ja laski lounaaseen

n. 1 m. Viistoon oli täten sama, kuin kaivannon pinnassa.

Kerros III oli väriltään edellistä tummempi ja sisälsi

tiilin- ja laastinpalojen lisäksi soraa, multaa ja hiiliä.

Erikoisesti n. 1 m matkalla lounaisesta ulkoseinästä lounaaseen oli runsaasti hiiliä ja kekäleitä, jotka olivat hajallaan täytemaassa. Kerroksen paksuus oli lähellä lounais-

seinää n. 30 cm ja kauempana 15-20 cm. Seulottaessa löytyi

nauloja, lasinpalasia ja pronssisoljen osia, todennäk. 1700-luvulta.

Kerros IV. Edellisen kerroksen poistamisen jälkeen oli kallistus penkereessä hieman vähentynyt ja uusi pinta, kerros IV, kulki tasossa +129-+40. Kerros IV sisälsi, paitsi tiilen- ja laastinpaloja, myös soraa, mutta ei multaa eikä sanottavasti hiiliä. Väriltään se oli edellistä vaaleampi ja punertavampi. Laastit olivat keskiaikaisia tai hiili-laastia. Ainoa ehjänä tavattu tiili oli 32 x 16 x 9. Kerroksen paksuus 20-50 cm. Seulottaessa löytyi lasinpaloja, nauloja ja kaksi rahaa, joista toinen hopeinen, ehkä 1400-l. lopulta ja toinen Juhana III kupariraha. Kumpikin oli pahasti rikki. Luonteeltaan kerros IV oli tyypillinen, yhdellä kertaa syntynyt täytemaakerros ja erottui selvästi seuraavasta, kerros V:stä. Näytti mahdolliselta, että kaikki em. kerrokset II-IV olivat joutuneet penkereelle samanaikaisesti. Niiden väleihin ei ollut muodostunut mitään tallettua pintaa.

Kerros V. Tämän kerroksen pinta oli jo miltei vaakasuorassa. Koillis- ja lounaispäiden ero oli ker. IV poistamisen jälkeen enää vain n. 30 cm, ja se kulki nyt suunnilleen tasojen +80-+50 välissä. Pinnassa oli nyt multaa, hiiliä, kiilamaisia pienehköjä kiviä, palanutta kivimurskaa ja laastia. Syvemmällä maa muuttui kovemmaksi ja kivet vähenivät. N. tasossa +0,65 tuli vastaan lounaisesta ulkoseinästä 5-10 cm paksuinen kerros laastia. Se ulottui kaivannon poikkisuunnassa reunojen ulkopuolelle jo pituussuunnassa 2,5 m päästä lounaisesta ulkoseinästä n. 1 m matkan lounaaseen. Kauempana lounaassa, n. tasossa +0,50 oli harmaakiviä, joiden läpimitta oli n. 20-30 cm. Ne muodostivat epämääräisen,

kaakkois-luoteissuuntaisen rivin, joka mahdollisesti oli peräisin vasta 1700-luvun pengerryksistä. Kun multaa, hiiliä ja laastikerros oli poistettu, tuli jo n. 10 cm syvempänä näkyviin selviä jätteitä kaakkois-luoteissuuntaisista palaneista parruista ja lankuista. Jotta ne saataisiin paremmin esille poistettiin kaivannon ja Kukkotornin välistä kaikki täytemaa samaan syvyyteen saakka, johon koekaivannossa nyt oli päästy.

Laajennettu kaivanto. Kerros VI. Puut, joihin edellisen kerroksen poistamisen jälkeen oli saatu kosketus, ulottivat n. 1 m päähän Kukkotornin seinästä. Luoteeseen ne jatkuivat kaivamatta jätetyn penkereen alle. Niiden yläpinta kulki suunnilleen vaakasuorassa tasossa +0,30-+0,40. Kaakkois-luoteissuuntaisten puiden lisäksi tavattiin samassa tasossa Kukkotornista vajaan metrin päässä koillis-lounaissuuntaisia hiiltyneitä lankkuja tai parruja. Vain muutamien puiden ydin oli palamatta ja niin kovaa, että niistä saatiin osia ylös ja voitiin käsitellä polyglykolilla. Tarkkoja mittoja niiden leveydestä tai paksuudesta ei ollut saatavissa. Leveys näytti kuitenkin vaihtelevan 15-25 cm välillä. Puita ei tavattu 65 cm lähempänä lounaisseinää. Niiden asemesta oli tällä alalla vain multaa ja tiilenpaloja. Tiilenmittoja ? x 16,5 x 9; 31,5 x 15 x 9 (tasosta +0,60).

Kaivannon lounaislaidalla ei rajaa ylemmän, kerros V:n ja puita sisältäneen kerrostuman, krs VI, välillä voitu erottaa. Muuallakin oli tämä raja epäselvä. Mahdolliselta näyttikin, että kysymyksessä oli yksi, vähitellen syntynyt kulttuurikerros, jonka sekaan palaneet puut olivat joutuneet jonkin tulipalon aikana. Samoin olivat hiiltyneet puut ja niiden alapuolella ollut savi toisiinsa sekoittunutta. Jät-

teitä palaneista lankuista tavattiin vielä melko syvällä sinertävän, kovaksi pakkautuneen saven seassa.

Puiden alapuolelta, saven seasta tasosta +0,40 löytyi hiekkakivestä tehdyt jauhinkivet. Isompi alapuoli oli 1 m päässä Kukkotornin lounaisseinästä ja 1,5 m päässä sen länsikulmasta. Pienempi yläosa oli aivan toisen vieressä. Kivet olivat halkeilleet useiksi paloiksi. Isomman kiven halk. 42 cm, pienemmän 25 cm.

Tasolta +0,25-+0,30 tavattiin saven seasta n. 20 cm levyinen, matala, koillis-lounaissuuntainen ojanne, joka oli molemmin puolin reunustettu nyrkin tai pään kokoisista kivistä tehdyllä, n. 2 m pituisella kivirivillä. Kukkotornin puoleinen kivirivi oli siitä n. 70 cm päässä. Ojanteen pohjasta löydettiin vähäisiä jätteitä palamatta jääneestä lankusta tai laudasta, mutta ei käynyt ilmi, kuuluivatko ne jonkinlaiseen rännilaitteeseen tai olivatko samoja kuin muut kaivannosta tavatut hiiltyneet puut. Yksi ojanteen reunakivistä oli tiilestä. Mitta ? x 14 x 10. Ojanne vietti loivasti lounaaseen ja seurasi saven poistamisen yhteydessä esiintullutta sorapenkerettä.

20-30 cm vahvuinen savi poistettiin koko kaivannon alalta. Sen seassa oli pienehköjä kiviä, tiilen- ja laastinpaloja ja luita. Saven alta saatiin kosketus kiinteään pohjasoraan. Kukkotornin kyljessä oli soralaastiluiska, joka seinässä ulottui tasolle +0,20 ja ulkoni siitä luoteeseen 120-140 cm. Paksuus seinän vieressä n. 50 cm; ulotessaan se oheni tasaisesti. Myös vanhan lounaisseinän vieressä, tasolla -0,10--6,20 tuli vastaan laastia, joka liittyi seinän perusmuuriin. Aivan seinän vieressä, osaksi savessa, osaksi laastissa sen alla oli muutamia tiiliä. Mittoja: 27 x 12 x

9,5; ? x 13 x 8,5 (rikkinäinen, päästä viistetty muoto-
tiili); 28 x 13 x 9; 28 x 12 x 10. Osittain lounaisseinän
peruskivien alla, alkuperäisellä seinälaastilla kiinni muu-
rattuna oli kivi, jonka mitat olivat 27 x 12 x 9. Kukkotor-
nin kyljessä olleessa laastissa oli tiili: 31 x 14 x 9,5.

20.9.1961

Pohjasora. Kukkotornia vanhempi pengeri. Kun Kukkotornin
seinään liittynyt laastiluiska oli irroitettu, otettiin
esiin alkup. sorapinta, jossa soran päällä oli vahvuudel-
taan vaihteleva (1-5 cm) hiilimaa. Kukkotornin seinää pe-
rustettaessa oli kaivettu 50 cm syvä, seinän ulkopuolelle
n. 60 cm ulottuva jyrkkäreunainen oja. Seinän anturakivet
nojasivat osaksi vastaantulleisiin suuriin kiinteisiin ki-
viin, osaksi ne olivat vain soran päälle laastin kanssa
asetettuja.

Vanha (Kukkotornia vanhempi?) penkere nousi loivasti lou-
naisseinästä n. tasosta -0,25 suunnilleen korkeudelle +0,25
(vert. leikkaus) 3,5 m matkalle ja laski senjälkeen jyrkäs-
ti. Täten muodostui jonkin verran Kukkotornin lounaisseinän
linjan taakse jyrkkä maavallin reuna. Reunan painumista sy-
vemmälle eikä jatkumista luoteeseen ei tässä vaiheessa voi-
tu seurata. Soran päällä ollut savikerros seurasi sorarin-
nettä.

Sorapinnassa oli suurehkoja kiviä (40-50 cm läpimitaten) ja
niiden väleissä pienempiä, jotka näyttivät ainakin osaksi
asetelluilta. 2 m sekä Kukkotornista että loun. ulkoseinä-
stä oli pienehköistä (n. 20 cm läpimitaten) kivistä ladattu
kasa, jonka keskelle muodostui 30 cm syvyinen, kivillä reu-
nustettu kolo. Halkaisija 25-30 cm. Kolon täyttemaan seassa
runsaasti pieniä eläimenluita, hiiliä ja multaa. Sitäpaitsi

Löydöt n^o

löydettiin siitä luinen arpakuutio, pronssihaka (S) ja rautanaula. Jätteitä kolossa mahdollisesti seisseestä paa-
lusta ei tavattu.

Em. kolon ja luoteisseinän välissä oli n. 70 x 40 cm suu-
ruinen ^{J?}ola, joka oli peitetty vieriviereen soran päälle
asetetuilla pienehköillä kivillä.

Löydöt n^o

Seulottaessa löydettiin lähinnä pohjasoraa olleesta täyte-
maasta (savesta, hiilimaasta) aikaisemmin mainittujen löy-
töjen lisäksi kaikkiaan 5 rahaa, joista ainakin 3 oli Vaasa-
ajalta. Sitäpaitsi löytyi rautanauloja ym. rautaesineitten
osia ja lasinpaloja.

Vert. piirustus
seinästä

Lounainen ulkoseinä. Kaivauksen yhteydessä paljastui lou-
naista ulkoseinää Kukkotornin kulmasta luoteeseen 3 m mat-
kalla tasosta +2 alas n. tasolle -0,50. Vanhan harmaakivi-
sen kehämuurin korkeus oli tällä kohdalla joksenkin tarkasti
5 m. Täyttemaan peitossa ollut seinä oli hyvin säilynyttä,
alaspäin rivi riviltä vahvistuvaa harmaakivimuuria. Harmaa-
kivimuurin ulkoneminen kaikkiaan 70 cm. Tosin alimmat kivet
olivat n. 10 cm sisempänä lähinnä ylemmistä ja muurin ala-
osaan muodostui täten pieni pullistuma. Käytetyt kivet oli-
vat sileäpintaisia, mahdollisesti lohkottujakin. Tasojen
+150-+180 välissä ulkoni muuri yläpuolella olevasta seinäs-
tä 15-20 cm. Tämän olan kohdalta löytyi kolme pyöreätä
(laastilla pyöristettyä) telinekoloa, halkaisijat 8-10 cm,
syvyydet Kukkotornista lähtien 55, 75 ja 35 cm. Kolojen vä-
lit 1 m. Muuri oli perustettu suunnilleen tasossa -0,50 suu-
riin luonnonkiviin ja soraan. Peruskivet halkaisijaltaan n.
1 m suuruisia, ylempänä olivat näitä pienempiä. Laasti suht.
hienorakeista soralaastia.

Kukkotornin luoteisseinä jatkui luotisuorana kiinteään maa-

pohjaan n. tasolle -0,30 saakka. Alimmat kivet olivat suhteellisen pieniä (40-60 cm läpimitaten), sileäpintaisia ja muodoltaan pitkänomaisia ja säännöllisempiä kuin vastaavat kivet vanhassa kehämuurissa. Laasti sitkeätä soralaastia.

Kaivauksen yhteydessä tehtiin tutkim. piirroksat penkereen pohjasta (Krs II), koekaivannosta krs V pinnalta (laasti), laajennetusta kaivannosta krs VI (hiiltyneet puut) sekä savikerroksesta ja rännistä edellisen alta. Pohjiin liittyy leikkauksia. Sitäpaitsi täydennettiin ulkoseinäpiirustukset kaivannon kohdalta.

KAIVANTO KUKKOTORNIN LUOTEISPUOLELLA. PIIRROS 1
 KAIVAMAINEN LEIKKAUS KAIVANNOSTA SUUNNILLEEN 2 METÄISYYDELLÄ KUKKOTORNISTA
 MK. 1:20

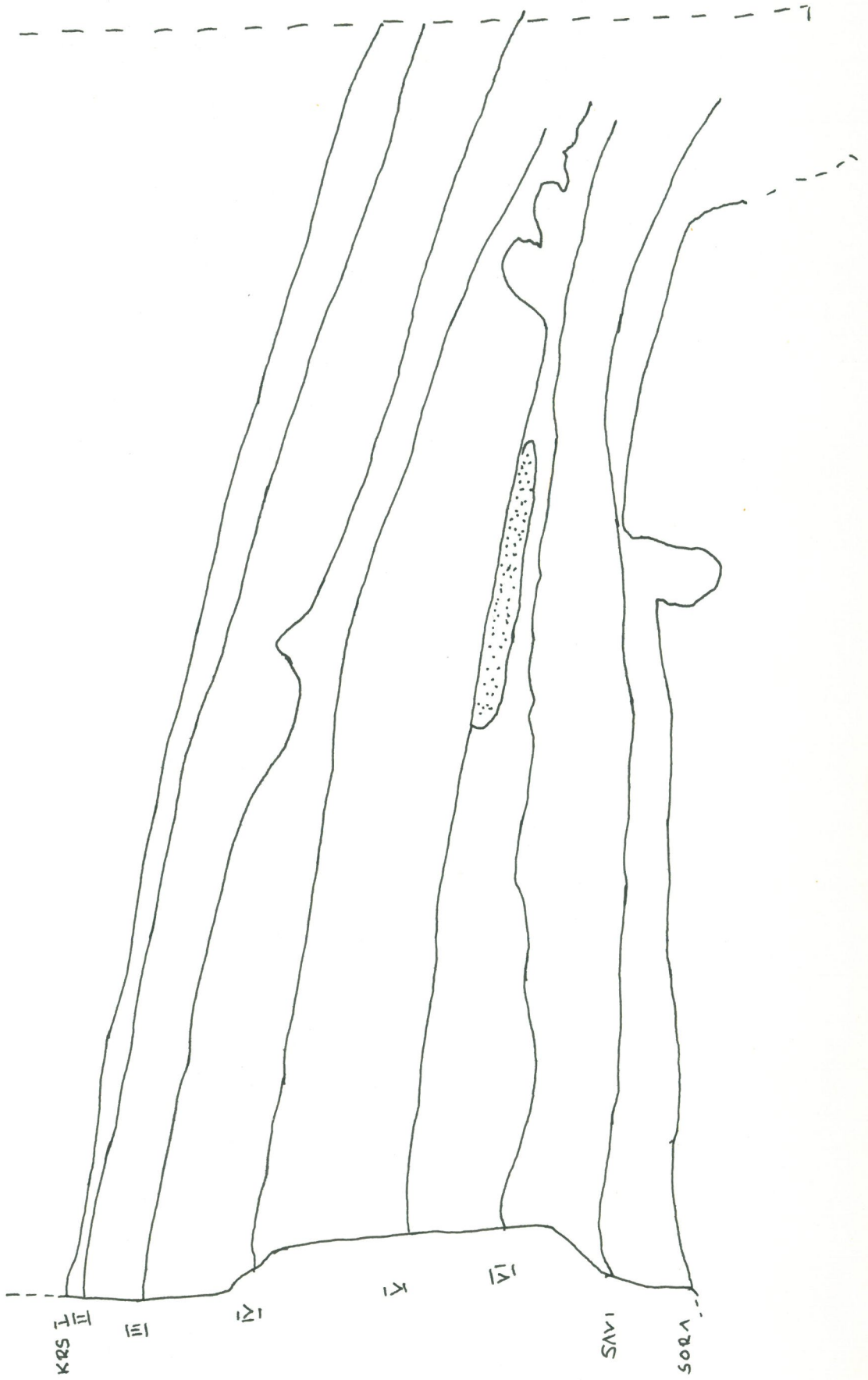

piirros 2 jäljennös tutkimus piirroksista
pengeri ennen kaivausta.

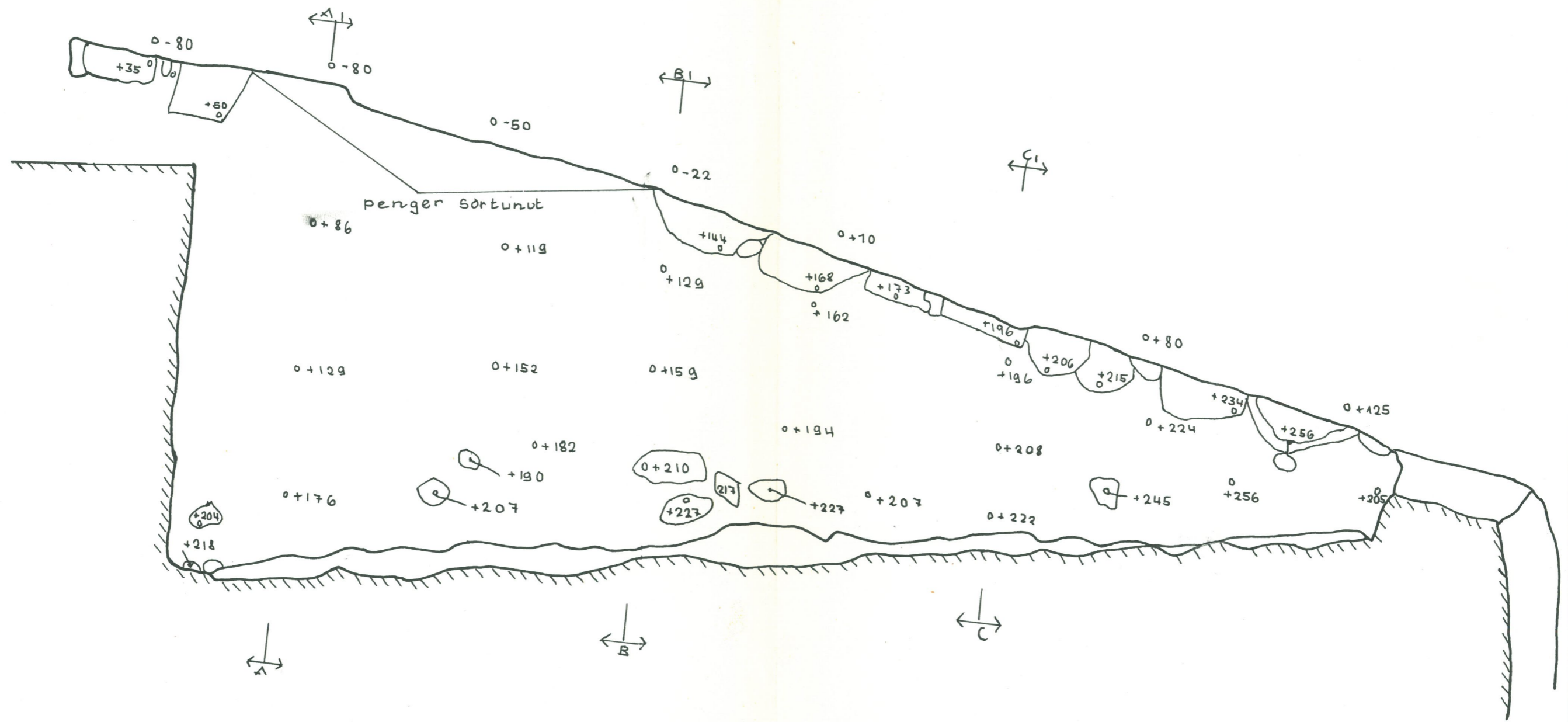

piirroks 3 jäljennös tutkimuspiirroksesta
kerrosv pinta koekaivannossa

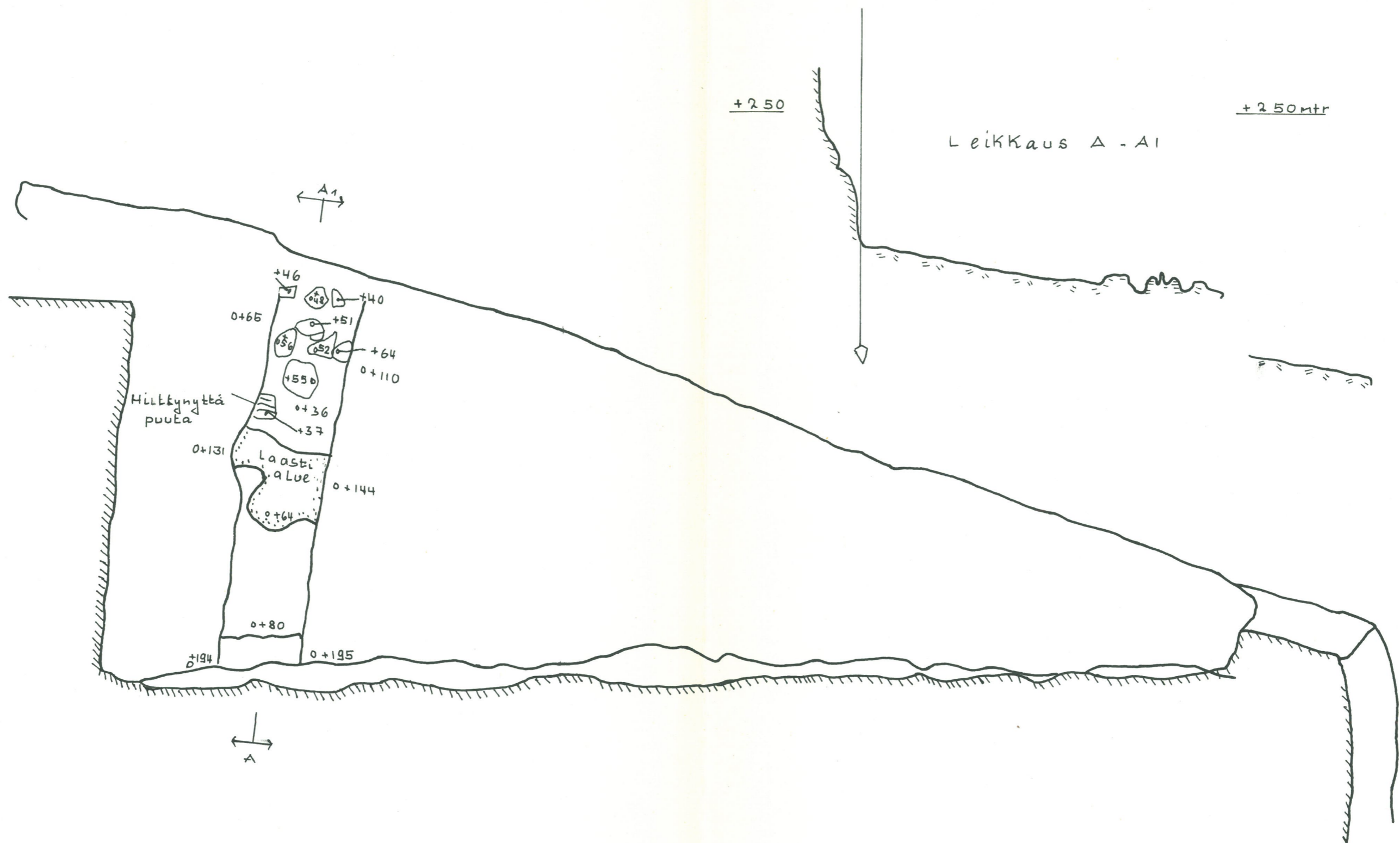

Piirros 4 Lounainen Esilinnapiha

Jäljennöstutkimuspiirroksista.

Giiltyneitä puita sisältänyt kerros.

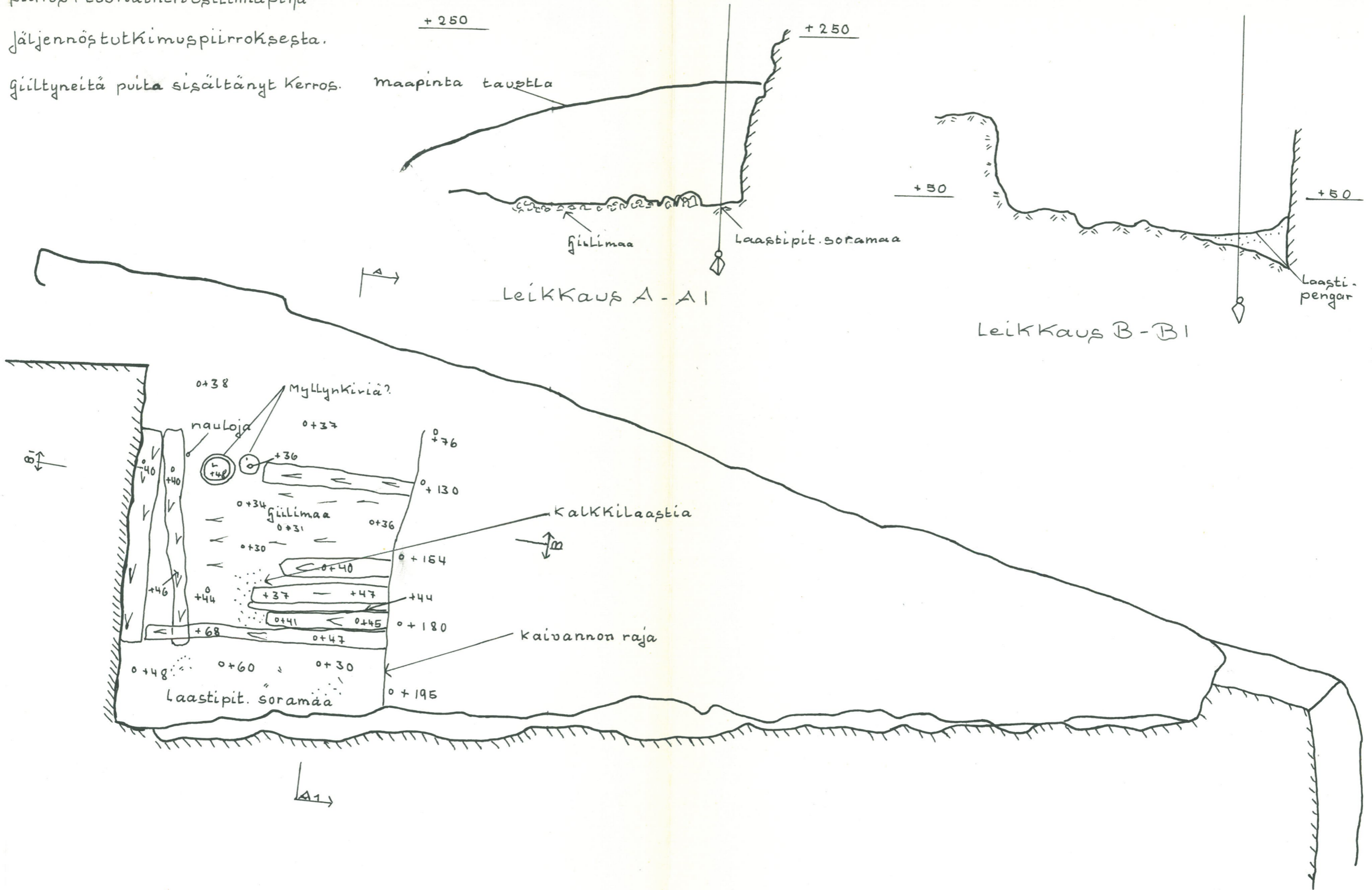

PIIRROS JÄLJENNÖS TUTKIMUS—

PIIRROKSESTA. VIEMÄRIKIVEYS

KUKKOTORNIN VIERESSÄ.

+ 250 mtr

taustalla

hiiltynyt
punta

Leikkaus D - D1

E1

D

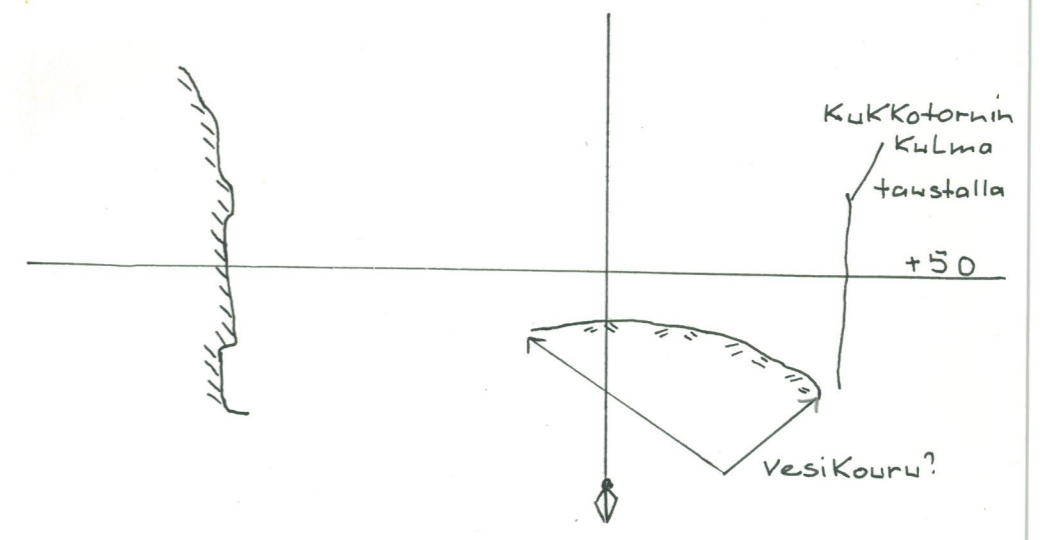

Leikkaus E - E1

Kukkotorni

laasti
alue

Anturakiveys

hiiltynyt
punta

kaivauksen raja

tiilenpalasia

E1
D1

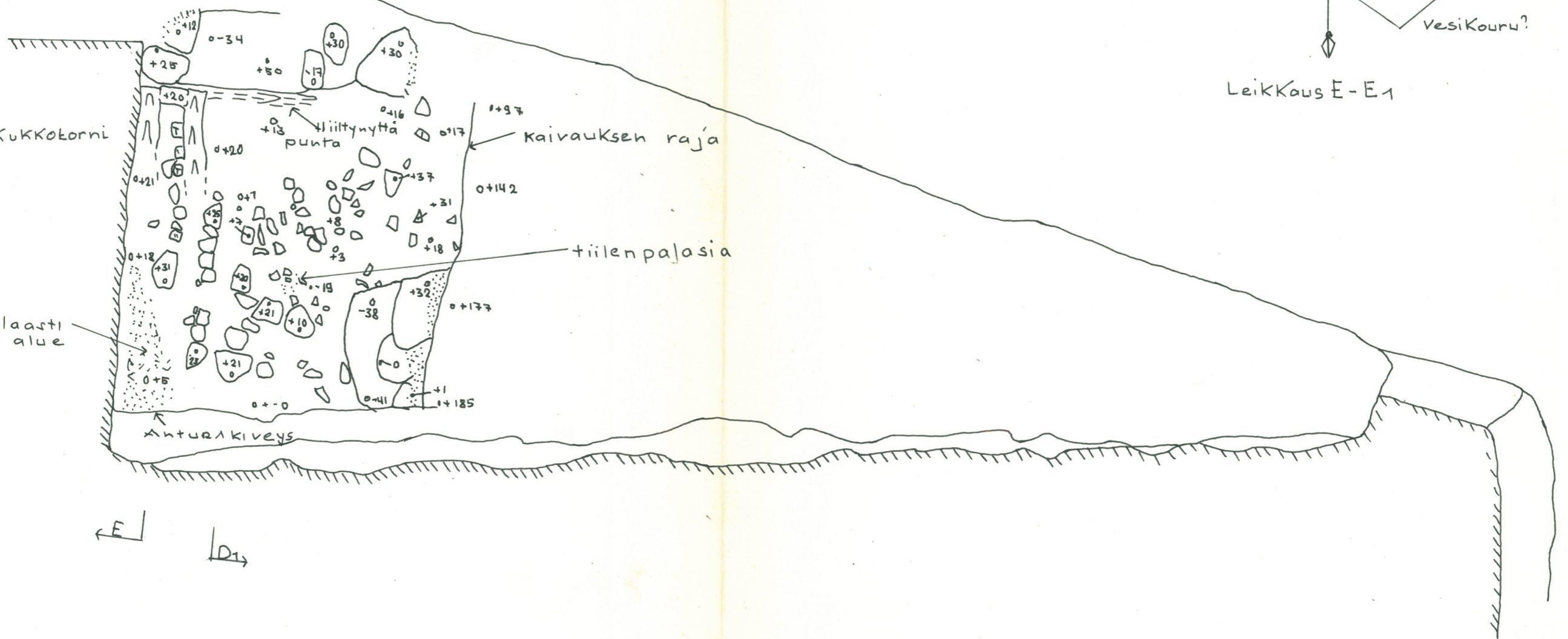

PIirros 6 jäljennös tutkimus piirroksesta

VANHA PENGERRÄSIHENKUULUVAN Pylväänkolo

