



**TURKU, TALLIMÄENKENTTÄ**  
**Kolerahautausmaan arkeologiset tutkimukset**  
**6.6.-12.8.2016**

FM Maija Helamaa & FT Kari Uotila  
Muuritutkimus ky

## TIIVISTELMÄ

Muuritutkimus ky teki Turussa Tallimäen kentäksi nimetyllä tontilla arkeologisia tutkimuksia 6.6.–12.8.2016. Tutkimuksen kohteena oli vuosien 1831–1832 koleraepidemian aikana käyttöön otettu kolerahautausmaa (Muinaisjäännösrekisterissä Pakkarinkadun kolerahautausmaa), johon kuuluvia hautoja on havaittu ja tutkittu ympäröivillä katu- ja piha-alueilla erilaisten maarakennustöiden ja kaivuiden yhteydessä.

Kaivausten aikana tutkittiin 84 hautaa, jonka lisäksi kaivausalueen ulkopuolelle jatkuvia hautahavaintoja on viisi. Haudoista oli säilyneenä paikoin erittäin hyvin puiset arkut, luiden kunto vaihteli voimakkaasti. Säilyvyyteen on vaikuttanut esimerkiksi hautojen sijainti ja syvyys. Noin kahdestakymmenestä vainajasta tehtiin osteologinen analyysi.

Suurin osa arkuista oli haudattu useamman haudan sisältäviin kuoppiin yhdestä kolmeen-neljään kerrokseen, osa arkuista oli yksittäin. Hautojen suunta vaihteli. Noin puolet oli jokseenkin itä-länsi-suuntaisia, osa pohjois-etelä-suuntaisia, mutta myös kaikkea siltä väliltä.

Arkkumalleista on erotettavissa kaksi erilaista päätyyppiä: yksinkertainen matala arkku sekä muotoiltu, korkeampi arkkumalli. Arkkujen koon perusteella kaksi vainajista oli lapsia. Osassa arkuista havaittiin erilaisia pehmikemateriaaleja, kuten veistojätettä / höyläyslastua sekä olkivartisia kasveja.

Esineitä tavattiin alle puolesta haudoista. Pääosin esineet olivat todennäköisesti vainajan päällä olleita henkilökohtaisia koruja, mahdollisesti taskuissa olleita tavaroita tai vaatteisiin liittyviä metalliosia. Metallinappeja oli kahdeksassa haudassa. 18 haudassa oli metallinen ristiriipus.

## ARKISTO JA REKISTERITIEDOT

Kohde	Turku, Tallimäenkenttä
Muinaisjäännös	Pakkarinkadun kolerahautausmaa, muinaisjäännösrekisterin nro 1000019535
Tutkimuksen laatu	Arkeologinen kaivaus historiallisen ajan hautausmaalla
Osoite	Malminkatu 1, (Polttimonkatu-Hansakatu), VIII kaupunginosa, kortteli IX-58
Sijainti	ETRS -TM35FIN-tasokoordinaatit: N=6710153,5 E=238147,5 Korkeus noin 16,50–19,50 m mpy (N2000)
Vastuullinen johtaja	FT Kari Uotila
Kenttätöyönjohtaja	FM Maija Helamaa
Tutkimuslaitos	Muuritutkimus ky
Kenttätöaika	6.6.-12.8.2016
Tutkimusalue	Kaivausalue n. 440 m <sup>2</sup>
Tutkimuksen tilaaja	Turun kaupunki, Kiinteistöliikelaitos Tilapalvelut
Tutkimuslupa	MV/84/05.04.01.02/2016, pvm 27.05.2016
Löydöt	KM41084:1-67, diar. 24.10.2016
Valokuvat	Turun museokeskuksen kuva-arkisto DT2016:75:1-117 Muuritutkimuksen arkisto, MuTu116014DG

### Aikaisemmat tutkimukset

Martiskainen, Heidi & Saloranta, Elina: Turku VIII, Kakolanrinne. Arkeologinen pelastuskaivaus 2014.

Sipilä, Jukka: Turku, Pakkarinkatu 2012. Kolerahautausmaan arkeologiset pelastustutkimukset 2012.

Hukantaival, Sonja: Turku, Kakolanrinne 2011–2012. Kolerahautausmaan arkeologiset pelastustutkimukset.

Koivunen, Pentti: Turku, Pakkarinkatu 3b. Raportti Hautausmaan jäännöksistä. 15.5.1972

Brusila, Heljä: Turku, Pakkarinkatu 3, IX-4-2 a-b, Viemäryömaa 20.2.1986.

Tallgren, Jenny Maria. Vid Packaregatan, 1905.

Alkuperäinen raportti	Museovirasto
Raportin kopiot	tilaaja, Turun museokeskus

### Kannen kuva:

DT2016:75:88. Hautakuoppa 20, haudat 578, 579, 580 kansineen, taustalla Akseli Tolvi kaivaa hautakuoppaa 21. E-W, 1.8.2016, M. Helamaa

# KARTTAOTE



Tutkimusalueen sijainti (punaisella ympyrällä).

Pohjakartta: Turun kaupunki (<http://opaskartta.turku.fi/ims/>)

# SISÄLLYSLUETTELO

1. JOHDANTO	6
1.1. Yleistä	6
1.2. Henkilökunta	7
1.3. Tiedotus	7
2. TAUSTATIEDOT	8
2.1. Tutkimusalueen historiaa	8
2.2. Aikaisemmat tutkimukset	8
3. TUTKIMUSKERTOMUKSEN JOHDANTO	10
3.1. Tutkimusvaiheet ja -alueet	10
3.2. Tutkimus- ja dokumentointimenetelmät	10
3.3. Löytöjen ja luiden käsittely	12
3.4. Näytteet	13
4. KAIVAUSHAVAINNOT	14
4.1. Maakerrokset ja jätekuopat	14
4.2. Haudoista yleisesti	16
4.3. Arkkujen mallit	18
4.4. Hautalöydöistä	24
4.5. Hautakuvaukset	26
5. YHTEENVETO	84
6. LÄHTEET	86
Liitteet	
1. Karttaluettelo	
2. Kartat 1-46	
3. Yksikkötiedot	
4. Luettelo poistetuista löydöistä	
5. Kuvaluettelo (DT2016:75)	
6. Luettelo näytteistä	
7. Osteologinen analyysi (Anne-Mari Liira)	

# 1. JOHDANTO

## 1.1. Yleistä

Turussa Tallimäen kentäksi nimetyllä tontilla (Malminkatu 1, Polttimonkatu, kortteli IX-58) tehtiin arkeologisia tutkimuksia 6.6.–12.8.2016. Tutkimuksen kohteena oli vuonna 1831 käyttöön otettu kolerahautausmaa (muinaisjäännösrekisteri 1000019535, ”Pakkarinkadun kolerahautausmaa”), johon kuuluvia hautoja on havaittu ja tutkittu ympäröivillä katu- ja piha-alueilla erilaisten maarakennustöiden ja kaivuiden yhteydessä jo aiemminkin.

Tutkimusten tilaajana oli Turun kaupungin Kiinteistöliikelaitos Tilapalvelut ja ne toteutti Muuritutkimus ky. Kaivaustutkimukset muinaisjäännösalueeksi merkityllä tontilla liittyivät alueelle suunnitellun päiväkodin rakentamiseen. Turun museokeskuksen lausunnon perusteella tontti tuli tutkia ennen rakennustöiden aloittamista. Museovirasto myönsi kaivauksille tutkimusluvan (MV/84/05.04.01.02/2016, pvm 27.05.2016).

Hautausmaa keskittyy tontin eteläosaan. Kaivauksissa tutkittiin haudat oletettuun hautausmaan pohjoisrajaan asti, joka sijaitsee noin tontin puolivälissä. Tontin eteläosaan, Malminkadun sekä Hansakadun suuntiin jäi vielä tutkimattomia hautoja paikalla olevien kaapeleiden takia. Kenttätöiden aikana tontin rakennus- ja pihasuunnitelmat eivät olleet vielä valmiina, eikä kaapeleiden siirrosta oltu vielä varmoja. Jos rakentaminen tai maan muokkaus ulottuu nyt kaivamatta jätetyille alueille, on tutkimuksia vielä jatkettava.

Kaivauksissa havaittiin 89 hautaa, joista 84 tutkittiin viiden hautahavainnon jatkuessa suurilta osin kaivausalueen ulkopuolelle. Parhaiten säilyneitä olivat puuarkut, luiden säilyvyys vaihteli voimakkaasti täysin maatuneista todella hyväkuntoisiin.



DT2016:75:82. Työkuva, hautojen 564, 563 ja 574 kaivuu, hautakuopan 20 arkut esillä. NW-SE, 28.7.2016, M. Helamaa

## 1.2. Henkilökunta

Tutkimusten vastuullisena johtajana toimi FT Kari Uotila ja kenttätyönjohtajana FM Maija Helamaa. Tutkimusapulaisina kaivauksilla olivat fil. yo. Kati Haapala sekä fil. yo. Arttu Tokoi, fil. yo. Arttu Liimatainen, HuK Annukka Debenjak sekä kaivajana fil. yo. Akseli Tolvi. Helamaan vastuulla oli kirjallinen dokumentointi, valokuvaus sekä hautojen käsinpiirrokset. Uotila ja Helamaa työskentelivät vuorotellen kaivinkoneen kanssa. Koko kaivausten henkilökunta osallistui kaivamiseen mukaan luettuna luiden nosto, löytöjen ja näytteiden talteen otto, sekä takymetrimittausdokumentointiin. Arkeologista henkilökuntaa työskenteli kaivauksilla päivittäin keskimäärin kolmesta neljään henkilöä.

Jälkityöt olivat pääosin Maija Helamaan vastuulla. HuK Oona Jalonen luetteloï löytöjä ja löytöjen valokuvaukseen osallistui myös TET-harjoittelija Iiro Nuyttens. FM Anne-Mari Liira on analysoinut luuaineiston.

Muuritutkimus ky toimi työmaalla pääurakoitsijana. Kaivinkonepalvelut hankittiin aliurakoitsijana toimineelta Maarakennus Mäkinen Oy:ltä. Kaivinkoneen kuljettajina kaivauksilla työskentelivät Lassi Mäkinen ja Tuomas Mäkinen, joista jälkimmäinen enimmäkseen aikaa. Työmaa-alueen sisällä tehdystä maan siirrosta (maamassojen läjitys sekä kaivausalueen täyttö) huolehtivat Mäkisten lisäksi vuokrakoneella Muuritutkimus ky:n työmiehet Niko Salminen ja Jere Jokila. Kaivinkonekuljettaja työskenteli kaivauksilla yhteensä 21 päivänä ja työmiehet maansiirrossa ja muissa työmaata ylläpitävissä tehtävissä noin 10 päivää.

Turun kaupungin puolesta työmaan yhteyshenkilönä toimi Mika Pitkänen ja valvojana Tuomas Turpeinen.

## 1.3. Tiedotus

Kaivausten tiedotusta hoidettiin yhdessä tilaajan kanssa. Turun kaupunki laati lyhyen lehdistötiedotteen kaivausten alkamisesta. Kaivausten aikana tutkimuksista tiedotettiin infokyltein kaivausalueen reunoilla sekä yrityksen kotisivuilla. Kaivausten päätyttyä Turun kaupunki välitti lehdistölle Muuritutkimus ky:n laatiman lehdistötiedotteen, jota levitettiin ainakin Turun alueen lehtien nettiartikkelina. Sen pohjalta ilmestyi laajemmat lehtiartikkelit Åbo Underrätelserissä sekä Turun Sanomissa. Myöhemmin syksyllä kaivauksia käsiteltiin haastattelussa Yle Radio 1:n Tiedeykkösen Tautien historia -sarjan jaksossa, joka kertoi kolerasta.

Kaarinassa 8.12.2016

FM Maija Helamaa    FT Kari Uotila

## 2. TAUSTATIEDOT

### 2.1. Tutkimusalueen historiaa

Kakolanrinteen kolerahaudausmaa on perustettu vuonna 1831 ensimmäisen koleraepidemian (1831–1832) aikaan. Koleraa esiintyi Turussa myös vuosina 1848–1849, 1853, 1856, 1858, 1866, 1872 sekä 1894 (koottuna esim. Paasikivi 2016: 6). Näistä erityisesti vuosisadan ensimmäisen puoliskon epidemiat näyttäisivät olleen tappavimmat (esim. Paasikivi 2016: 46, taulukko 4.).

Historiallisista lähteistä (ks. esim. Fagerlund 1968: 83–86) tiedetään vuonna 1831 kaupunkiin järjestetyn erilliset kolerahaudausmaat erityisten kolerasairaaloiden lisäksi. Itäharjun noin 2400 m<sup>2</sup> laajuinen ja vuonna 1837 aidattu haudausmaa on edelleen aitoineen olemassa. Joen länsipuolelle perustettiin tietojen mukaan noin 1750 m<sup>2</sup> laajuinen haudausmaa, jonka historiantutkijat kirjoittavat sijainneen Pakkarinkadun ja Malminkadun kohdilla. Ensimmäinen joen länsipuolen väliaikainen kolerasairaala sijaitsi hyvin lähellä, Kalastajankadun ja Malminkadun kulmassa. Myöhemmin kolera vuosina väliaikaisten sairaaloiden sijainti on vaihdellut (esim. Nikula 1972: 235–240).

Lisäksi Fagerlund (1968: 85) kirjoittaa tämän haudausmaan läheisyyteen Kakolanmäelle perustetun erillisen haudausmaan venäläisen varuskunnan käyttöön (pinta-ala n. 380 m<sup>2</sup>). Pienemmän haudausmaan sijainti ei ole täysin selvillä. Myös Turun linnan vankilan kolerauhrit lienee haudattu Kakolanrinteeseen, joskin he lienevät vain osa sinne haudatuista, toisin kuin sanomalehti kirjoittaa (Abo Underrättelser 25.3.1869).

Haudausmaista kirjoitetaan pääosin vain 1831–1832 vuosina, niiden perustamisen yhteydessä. Todennäköisesti haudausmaat on otettu käyttöön aina uudestaan koleran sattuessa, sillä ainakaan historiantutkijat eivät kirjoita uusien haudausmaiden perustamisesta toisin kuin esimerkiksi sairaaloiden järjestämisestä.

Koleraa tutkineet historiantutkijat luettelevat joitain sääntöjä ja määräyksiä koleraan kuolleiden haudaukseen. Hautaus piti tehdä yöllä ilman hautajaismenoja. Hautojen syvyys tuli olla 3,5 kyynärää ja arkut tuli peittää tuuman paksuisella kalkki-, hiili- tai tuhkeroksella (Fagerlund 1968: 83). Vainajat tuli myös kastella kloorikalkkiliuoksella ja peittää sillä kastellulla liinalla (Paasikivi 2016 -> Pesonen 1980: 151–152). Rikkaat voitiin sukulaisten pyynnöstä haudata omiin hautoihinsa, mutta köyhät tuli haudata joukkohautoihin (Fagerlund 1968: 83 ja sen lähteet). Fagerlund kirjoittaa Kakolan haudausmaalla olleen jossain vaiheessa 80 ristiä (Fagerlund 1968: 86)

Itäharjun tavoin Kakolan haudausmaa(t) lienee aidattu, sillä 1895 kaupungin määrärahoja ehdotettiin käytettäväksi uuteen aitaan. Saman vuonna Sanomia Turusta kirjoittaa, että aluetta on ryhdytty käyttämään lannan ajopaikkana (Paasikivi 2016: 57 -> Sanomia Turusta 21.8.1895).

### 2.2. Aikaisemmat tutkimukset

Turun museokeskus (ent. Turun maakuntamuseo) on tehnyt kaivinkonevalvontaa ja sen yhteydessä pelastuskaivauksia Tallimäen kenttää reunustavilla katualueilla vuosina 2011, 2012 ja 2014 (Hukan-taival, Sipilä, Saloranta&Martiskainen). Näistä kaksi ensimmäistä liittyi kunnallisteknisiin putki-ym. kaivantoihin ja viimeisin laajempaan Hansakadun ja Malminkadun risteysalueen perustamukseen ja kadun uudelleen linjaukseen. Näissä tutkimuksissa hautahavaintoja on tehty erityisesti Malminkadun ja Pakkarinkadun risteysalueella sekä näillä kaduilla risteyksestä itään ja etelään. Myös risteyksestä pohjoiseen, Hansakadulla on hajanaisia hautahavaintoja. Museokeskuksen tutkimuksissa hautoja on havaittu 44 ja tutkittu 37 osan haudoista jäädessä paikoilleen.



2011–2014 tehdyissä kaivauksissa tutkittiin sekä aikaisempien kaivuutöiden rikkomia, että joitain koskemattomia hautoja. Arkkujen puujänteet olivat yleensä hyvin säilyneet, kun taas luuaineksen säilyvyys oli hyvin vaihtelevaista. Osteologisissa analyyseissä tulokset ovat jääneet luun maatumisen seurauksena melko laihoiksi lukuun ottamatta tietoa, että yhdellä vainajalla (hauta 8/2011) oli amputoitu sääri. Parhaiten säilyneet ja analysoitavat luut kuuluivat enemmän miehille kuin naisille. Kaikki luut kuuluivat aikuisille / täysikasvuksille. Arkut olivat usein yksinkertaisia ja matalia, yläpäästään leveämpiä kuin jalkopäästä. Joissain arkuissa havaittiin kasvijäänteitä arkkujen pohjilla olleista pehmikekerroksista tai ns. niinimatoista.

Hautoja on dokumentoinut myöskin Tuerun maakuntamuseon (Turun museokeskuksen) tutkija Heljä Brusila vuonna 1986, kun Malminkadun ja Pakkarinkadun kulmassa olevan puutalokorttelin sisäpihalle vedetystä vesijohtolinjasta tuli esiin hautoja (Brusilalla Pakkarinkatu 3). Myös Brusilan havainnoissa mainitaan yksinkertaiset, noin 20 cm syvät lauta-arkut. Vuonna 1972 Turun maakuntamuseolle ilmoitettiin vesijohtolinjasta esiin tulleista ihmisluista Pakkarinkadulta, Topeliuksen koulun edustalta. Arkkurakenteita ei Pentti Koivusen tekemässä tarkastuksessa havaittu.

Turun museokeskuksen arkistossa on säilyneenä Jenny Maria Tallgrenin muistiinpanoja ja talteen otettuja lehtileikkeitä vuodelta 1905. Tallgren kirjoittaa hautahavainnoista, ilmeisesti melko laajas-takin alueesta, jossa hautoja on rinta rinnan. Tallgren kirjoittaa haudoissa havaitun ”sotilaan hah-mon” sekä arkkujen pohjalla olleen lastua ja vainajien ympärillä niinimattojen jäänteitä. Havainnot viittaavat Pakkarinkadulle sekä kadun varteen rakennettujen työläisasuntojen rakennustyömaalle (mahdollisesti sama pihapiiri kuin Brusilan tarkastuskohteena).



DT2016:75:1. Yleiskuva Pakkarinkadun ja Malminkadun risteyksestä kohti Tallimäenkenttää. Risteyksen alueelta suurin osa 2000-luvun hautahavainnoista. SW-NE, 22.4.2016, J. Haarala

### 3. TUTKIMUSKERTOMUKSEN JOHDANTO

#### 3.1. Tutkimusvaiheet ja -alueet

Tutkimukset aloitettiin koeojamaisilla kaivannoilla kentän eteläkulmasta / lounaisreunalta. Kun pintakerrokset huomattiin hyvin paksuiksi ja hautoja havaittiin heti, avattiin aluetta saman tien laajemmalti. Näin haudat saatiin kokonaan esiin ja kaivannon reunat pysymään turvallisina. Kaivausalueetta laajennettiin koilliseen, pohjoiseen ja luoteeseen kaivamalla aina ensin jonkin suuntaan kapeampi koeojamainen kaivanto, jota laajennettiin aina hautojen jatkuessa. Kaivinkoneen avatessa lisää aluetta toisella suunnalla, arkeologista hautojen kaivausta tehtiin toisella, jo avatulla kulmalla.

Kaivetun alueen pinta-ala on arkeologisella tasolla kaivannon pohjalla noin 440 m<sup>2</sup>. Kentän pinnassa, kaivannon yläreunoilta kaivannon laajuus on noin 700 m<sup>2</sup>. Noin 1,5–2 metriä syvän kaivannon seinämät kaivettiin määräysten mukaisesti 45 asteen kulmaan.

Koillisessa, kaakossa ja lounaassa kaivausalueen rajat määrittyivät alueella kulkevien sähkökaapeleiden perusteella. Ohjeiden mukaisesti kaivannon yläreuna ei kulje noin kahta metriä kaapelilinjaa lähempänä. Lounaisreunassa kaivausalueen rajaan vaikutti myös kentän laidassa olleet valopylväät, joiden vierustat piti jättää kaivamatta. Kaapeleita ja valopylväitä ei tutkimusten aikana siirretty pois tieltä, sillä niiden siirtämisestä tulevien rakennustöiden takia ei ollut vielä varmuutta.

Pohjoisessa / luoteessa kaivausalueen raja määräytyi hautausmaan pohjoisrajaksi tulkitun vyöhykkeen mukaan. Täällä hautahavainnot loppuivat ja lisäksi alkuperäinen maasto alkaa laskea alaspäin, samalla myös maaperä muuttuu. Havaitut haudat esiintyivät tiiviisti ja niiden jälkeen avattu 3–5 metriä leveä tyhjä alue katsottiin riittäväksi vyöhykkeeksi hautausmaan rajan määrittämisen kannalta.

On mahdollista, että nyt avatun tutkimusalueen pohjoispuolelta tulee pienellä todennäköisyydellä yksittäisiä hautoja. Tilaajaa asiasta informoitiin jo kenttätövävaiheessa. Mahdollisia yksittäisiä hautoja varten ei ryhdytty avaamaan koko loppuosaa kentästä, koska hautojen löytyminen vaikutti epätodennäköiseltä ja kaivannon syvyys olisi kasvanut lähes 3 metriin.

Kenttätöolosuhteet olivat pääsääntöisesti hyvät. Kenttätöjaksolle osui muutamia rankempia sadepäiviä, jolloin sadevesi kertyi kaivausalueelle, erityisesti saveen kaivettuihin hautakuoppiin. Kaivettavia hautoja suojattiin auringolta ja sateelta pressujen ja katoksen avulla. Myös sateettomina jaksoina osa arkuista, erityisesti syvemmällä olevat ja kunnolla saven peittämät, oli esiin kaivettaessa täynnä vettä.

#### 3.2. Tutkimus- ja dokumentointimenetelmät

Kaivinkoneella poistettiin ensin kentälle tuotuja tasaus- ja täyttökerroksia noin 1–1,5 metriä. Sen jälkeen kaivinkoneella poistettiin arkeologin valvonnassa ruskeaa savikerrosta, joka tulkittiin alueen alkuperäiseksi kulttuurikerrokseksi. Kerrosta on alkuun kaivettu testimielessä myös lapioin. Kaivinkoneella kaivettiin käytännössä pohjamaan pintaan asti. Yleisimmin tässä vaiheessa erottui pohjamaassa joko savitäytteinen hautakuoppa tai kaivinkoneella ja lapiovälineillä varovasti esiin otetut arkun yläreunat.

Pohjamaan pinnan tasolta siirryttiin lapi- ja lastakaivuuseen. Haudasta riippuen haudan / kuopan täyttööä kaivettiin joko lapiolla tai heti lastalla. Itse hautoja arkkuihin ja luineen kaivettiin lastoilla sekä pienemmillä työkaluilla kuten puisilla jäätelötikuilla. Muutamassa tapauksessa erityisesti kaivausalueen koillisosassa hautakuoppien täyttösäveä kaivettiin yläosastaan varovasti koneella.

Kaivinkoneella madallutettiin myös muutaman hautakuopan ympäriltä koskemattonta pohjamaata, jotta hautojen kaivaminen kuopan pohjalla olisi helpompaa.

Kunkin haudan / hautakuopan pohjalle tehtiin lapion pistoja (syv. 30–40 cm) sen varmistamiseksi, ettei alla ollut enempää hautoja. Hautojen välissä olleita tyhjiä alueita tarkistettiin kaivinkoneella vaihtelevalla syvyydellä (0,5–1 m).

Kaivausten maa-aines läjitettiin tontin pohjoisosaan. Tilaajan pyynnöstä kaivausalue täytettiin vain osittain täyttämällä syntyneet (hauta)kuopat savella ja tasaamalla kaivannon pohjaa savella ja hiekalla. Lisäksi kaivannon seinämiä loivennettiin täyttömaata seinämille tasaamalla. Havaitut mutta kaivamatta jätetyt haudat alueen reunoilla peitettiin ennen täyttöä maanrakennus- eli suodatinkankaalla. Myös kaivausalueen reunat niillä suunnilla, joille haudat todennäköisesti jatkuvat merkittiin pohjan tasolla maanrakennuskankaalla.

Tutkimukset tehtiin yksikkökaivauksena, jossa tärkeimpinä yksiköinä olivat itse haudat. Maakerroksista dokumentoitiin erikseen pohjamaan pinnalla olleet kerrokset (tunnus M) sekä jotkin selkeiden kuoppien (leikkaus, L) täyttömaat. Dokumentoitavia rakenteita ei havaittu. Haudat muodostavat kukin oman hautayksikkönsä (H). Jos hautoja on ollut useampi samassa kuopassa haudattuna, kuoppa on lisäksi numeroitu hautakuopaksi (HK). Yksiköt on numeroitu numerosta 100 alkaen. Haudat on numeroitu numerosta 501 alkaen. Numero 5 on tarkoituksella valittu hautanumeroiden tunnuksiksi, jotta haudat erottuvat muista yksiköistä sekä alueen aikaisempien tutkimusten hautanumeroista. Samalla vältettiin hautanumeroiden sekaantuminen muihin Muuritutkimuksen samanaikaisten hautakaivausten hautoihin.

Hautojen täyttömaita (sekoittunut ja hieman likaantunut pohjasavi) ei erikseen ole kirjattu maakerroksiksi / -yksiköiksi. Myöskään varsinaisia hautakuoppia ei ole dokumentoitu erikseen esimerkiksi leikkauksiksi, sillä niiden rajapintoja ei kaivettaessa pystytty selkeästi havaitsemaan. Osa kuopista erottui muodoltaan pohjamaan pinnassa, mutta alaspäin kaivettaessa pohjamaata ja haudan täyttömaata oli usein mahdoton erottaa toisistaan, niinpä syntyneet kuopat arkkujen ympärillä ovat pääosin kaivaushetkellä syntyneitä. Hautoihin liittyvät löydöt on pystytty liittämään itse hautoihin eli arkkuihin ja vainajiin, täyttömaissa ei ollut löytöjä.

Dokumentointi tapahtui takymetrimittauksin, valokuvin, kirjallisesti sekä käsin piirtämällä. Maakerrokset ja dokumentoidut jätekuopat on kirjattu Access-pohjaiseen yksikkölomakkeeseen, jonka tuloste on tämän raportin liitteenä. Hautojen tiedot on kirjattu Word-pohjaisena ja hautakuopaukset ovat osa tätä kaivauskertomusta. Hautakuopat esiintyvät lähinnä hautojen sijaintitiedoissa sekä karttamateriaalissa.

Maakerrokset ja kuoppien leikkaukset on kartoitettu takymetrillä. Dokumentointiin käytettiin Topcon IS -takymetriä. Asemointiin käytettävät kiintopisteet luotiin Stonex S7 -tarkkuusgps:llä Turun kaupungin käyttämään ETRS-GK23 -koordinaatistoon. Korkeusjärjestelmänä on N2000. Mittausdata on työstetty karttaliitteiksi AutoCad Civil3D -ohjelmalla.



DT2016:75:8. Työkuva, etualalla Arttu Tokoi kaivaa hautaa 517, taustalla kaivinkone kuorii pintamaita. S-N, 15.6.2016, M. Helamaa

Haudoista takymetrillä on kartoitettu sijainti mittaamalla arkun (ylä)reunat sekä arkun pohjan pinta ts. taso, jolla vainaja lepää. Arkku ja luut on piirretty kentällä käsin mittakaavaan 1:10. Piirroksiin on merkitty arkku pääpiirteissään, jäljellä olevat luut sekä havaitut esinelöydöt. Nauloja on merkitty useimpiin naulattuihin arkkuihin vaihtelevasti. Karttapiirroksissa naulat on luonnoksen omaisesti osoittamassa naulojen paikkoja, kaikkia nauloja (usein esimerkiksi pohjasta päätylautoihin löytyjä) ei ole piirroksiin merkitty.

Piirrokset on sidottu koordinaatistoon ja muuhun kartta-aineistoon haudoista tehtyjen takymetri-mittausten avulla ja ne on piirretty puhtaaksi muun mittausaineiston ohella AutoCad Civil3D -ohjelmalla. Hautapiirrokset on karttaliitteissä eriteltyinä hautakuoppien mukaisessa järjestyksessä mit-takaavassa 1:20. Yleiskartat on muokattu takymetrimittauksista sekä käsin piirretyistä aineistoista.

Arkun piirrosdokumentoinnissa on kiinnitetty huomioita erityisesti pohjaan, sen muotoon ja mit-toihin, sillä se oli yleensä parhaiten säilynyt ja paikoillaan laitojen ollessa usein maatuneempia tai muodostaan valahtaneita.

Digitaaliset valokuvat on arkistoitu Turun museokeskuksen kuva-arkistoon (DT2016:75). Niistä va-likoima on raportin tekstin mukana, ja loput kuvataulu-liitteenä.

### 3.3. Löytöjen ja luiden käsittely

Haudoista nostettiin luut ja mahdolliset esinelöydöt talteen sekä arkkujen puut pois. Useissa hau-doissa luuaines on pitkälle maatunutta. Toisissa luuaines oli näennäisesti ehyttä, mutta kaivaessa ja luita nostaessa kävikin ilmi, että varovaisesta käsittelystä huolimatta ne ovat saven sekaista massaa tai pieneksi silpuksi pirstaloituvaa. Kaikki luuta muistuttava nostettiin arkuista ylös uudelleen hau-tausta varten. FM Anne-Mari Liira teki osteologisen analyysin hyväkuntoisimmista luurangoista. Ennen analyysia luut puhdistettiin savesta vesipesulla pääkalloja lukuun ottamatta, joiden puhdis-tus jätettiin Liiran vastuulle. Luiden puhdistuksesta vastasi Kati Haapala.

Hautojen löydöt olivat poikkeuksetta metallilöytöjä. Ne on säilötty suoraan kentältä jääkaappiin, josta valikoidut esineet on enempää puhdistamatta toimitettu konservointiin Konservointipalvelu Löytö Oy:lle. Muutaman metalliesineen yhteydessä oli säilynyt tekstiilijäänteitä, jotka säilytettiin metallilöytöjen ohessa jääkaapissa ja toimitettiin konservointiin. Hautalöytöjen yhteyteen on kir-jattu niiden löytöpaikka haudan tarkkuudella sekä sanallisesti tarkempi sijainti vainajan vartaloon nähden. Koordinaatteja esineille ei mitattu, mutta ne on merkitty hautapiirroksiin. Joissain tapauk-sissa esineen löytöpaikka ei välttämättä viittaa sen alkuperäiseen paikkaan - arkuissa ollut vesi ja mutalieuju on selkeästi liikutellut aikojen saatossa välillä suuriakin luita paikoiltaan, joten myös



DT2016:75:94. Työkuva, haudan 580 ylösnosto, haudan 579 piirto. (Arttu Tokoi, Kati Haapala, Maija Helamaa), SW-NE, 1.8.2016, A. Tolvi



DT2016:75:65. Haudan 559 luut lilluvat vedessä kannen alla, joukossa myös höyläyslastua tms. pehmikettä. SE-NW, 20.7.2016, M. Helamaa

esineet ovat voineet liikkua paikoiltaan, joskin raskaiden metallinappien kohdalla tämän on epätoimennäköisempää.

Hautoihin liittyvät esineet on luetteloitu Kansallismuseon kokoelmiin (KM41084) sekä poistettujen löytöjen luetteloon. Poistettuina löytöinä on luetteloitu arkkuihin liittyvät naulat sekä osa haudoista löydetyistä napeista ja muista esineistä (huonokuntoisimmat, joita ei toimitettu konservointiin). Myös vainajilta tavatut ristiriipukset on luetteloitu poistettujen löytöjen luetteloon, sillä Ortodoksisen seurakunnan toivomuksesta ja Turun museokeskuksen lausunnon mukaisesti ne haudataan uudelleen vainajien jäännösten mukana. Riipukset on röntgenkuvattu ennen poistoa. Metallilöytöjen kohdalla on huomioitava, että luettelointi on tehty ennen konservointia, puhdistamattomista esineistä.

Tasauskerroksista ei kaivinkonekaivuussa erikseen huomioitu löytöjä sen jälkeen, kun ne kentällä ajoitettiin selkeästi 1900-luvun puolelle. Peltö-/kulttuurikerroksesta ja siinä olleista jätekuopista poimittiin esimerkinomaisesti joitain löytöjä kaivaushetkellä talteen. Esineet on jälkityövaiheessa puhdistettu vesipesulla. Nämä löydöt on luetteloitu poistettujen löytöjen luetteloon, sillä ne ajoituvat hautausmaata nuoremmiksi 1800-luvun lopulta 1900-luvulle. Osa poistetuista löydöistä on valokuvattu, ja kuvat on liitetty tähän raporttiin. Löytöjen käsittelystä jälkitöissä ja luetteloinnista vastasi Maija Helamaa sekä poistettujen löytöjen osalta Oona Jalonen.

Arkkujen puuaines, jos se oli vähääkään kiinteää, nostettiin kenttätöissä erilleen ja toimitettiin Turun kaatopaikalle puun lajittelupisteeseen. Puista otettiin näytepaljoja (ks. seuraava luku).

### 3.4. Näytteet

Haudoista otettiin puunäytteitä hyvin säilyneistä arkkulautoista. Suurin osa näytteistä on pohjasta, sillä pohjalahdat olivat järjestäen parhaiten arkuista säilyneet. Lisäksi arkista otettiin maanäytteitä erilaisia kasvi- ja pieneläinnäytteitä varten. Yleisin näytteenotto kohta on pään alta tai vierestä. Maanäytteissä on kuitenkin huomioitava arkkujen sisällä tapahtunut asioiden liikehdintä - vedellä ja saviliejulla täyttyneissä arkuissa jopa suuret luut saattoivat olla pois paikoiltaan, näin ollen myös haudassa olleet muut asiat kuten kasvit ovat voineet liikkua paikoiltaan. Lisäksi joitain kaivaessa havaittuja pieneläimiä sekä kasvijäänteitä otettiin yksittäin talteen.

Analysoimattomat näytteet on Turun museokeskuksen lausunnon mukaisesti toimitettu Turun museokeskuksen varastoitavaksi mahdollista myöhempää tutkimusta varten. Näytteistä on listaus tämän raportin liitteenä. Osa näytteistä poistettiin jälkitöiden aikana esimerkiksi huonon kuntosu vuoksi.



DT2016:75:56. Hauta 550, nappi 9 oikean lonkan vieressä. S-N, 14.7.2016, M. Helamaa



DT2016:75:101. Purettuja arkkulautoja pinossa. 3.8.2016, M. Helamaa

## 4. KAIVAUSHAVAINNOT JA TULKINNAT

### 4.1. Maakerrokset ja jätekuopat

Tallimäen kenttää peitti 1–1,5 metrin paksuinen sekalainen hiekkakerros (M100, 1900-luvulla tasattu, hiekkaa, soraa, kiviä, raudoitettua betonia ym.). Hiekkakerroksen pinta on noin korkeudella 19,50 m mpy. Hiekkakerroksen alla oli 30–70 cm paksuinen kerros tasalaatua harmaata savea (M101), joka todennäköisesti liittyy samaan kentän tasausvaiheeseen kuin hiekka.

Harmaan tasaussaven alla oli savinen tumman ruskea pelto-/niittykerros (M102, paksuus 20–40 cm). Tämä on tulkittu alueen alkuperäiseksi kulttuurikerrokseksi ja siten myös hautausmaa-aikaiseksi maan pinnaksi. Ruskean savikerroksen pinta on tutkimusalueen pohjoisosissa korkeudella 17,70–17,80 ja eteläosissa 18,15–18,30 m mpy (kartta 4). Ruskean saven ja sen päällä olleen harmaan saven rajapinnassa erottui erilaisia kasvijäänteitä kuten heinää, todennäköisesti paikalla kasvanutta kasvustoa, joka on jäänyt tuodun savikerroksen alle. Myös muualta kerroksesta saven seasta erottui heinää sekä mahdollisesti hevosen lantaa.

Ruskea savikerros vaihtui puhtaaksi pohjamaaksi, joka kaivausalueella tuli esiin pohjoisessa keskimäärin korkeudella 17,40–17,60 ja etelässä 18,00–18,15 m mpy. Pääosalla kaivausalueella pohjasavi oli vaalean harmaata ja paikoin sen pinnassa oli karkea sora- ja kiviainesta. Savi muuttui tummemman sinertävän harmaaksi, kosteammaksi ja sitkeämmäksi kaivausalueen pohjoisosassa, jossa hautoja ei enää tavattu.

Suurin osa haudoista eli arkuista tai niille kaivetuista kuopista erottui muuten puhtaassa pohjamaassa tai ruskean saven pohjaosissa. Erityisen selkeitä hautakuopat olivat kaivausalueen länsi- ja keskiosissa. Itä-/koillisosissa osa haudoista erottui huonommin. Hautakuopat oli täytetty kuopista pois kaivetulla pohjasavella ja täyttömaahan oli vain välillä hiukan sekoittunut likaisempaa maata.

Ruskea savi M102 kaivettiin pääosin pois kaivinkoneella, kun sitä alkuun oli ensin kaivettu käsin. Itse savikerroksessa oli hyvin vähän esinelöytöjä. Esinelöydöt muodostivat aina pieniä keskittymiä, joista havaitsi, että ruskeassa savikerroksessa oli useita eri kokoisia jätekuoppia. Kuoppien koko vaihteli halkaisijaltaan noin puolesta metrillä puoleentoista metriin ja syvyys oli parin-kolmenkymmenen senttimetrin luokkaa. Usein kuopanteessa havaittiin erinäistä orgaanista kasvijätettä kuten olkia tai heinää, joissain oli (sanomalehti) paperia sekä myös puun paloja, kuten pieniä laudan tai veistelyjen tikkujen palasia.



DT2016:75:116. Standardimallinen olutpullo M102:n jätekuopasta. 7.12.2106, M. Helmaa



DT2016:75:46. Likamaakuopat L110-L116, taustalla hautakuoppa 7. SE-NW, 8.7.2016, M. Helmaa

Lisäksi jätekuopissa saattoi olla kaakelin paloja, piiposliiniastioiden siruja ja pullolasia. Osa pulloista löytyi ehjinä ja osa rikkoon tui kaivaushetkellä. Pullot olivat useimmiten ruskeita, ns. standardoituja olutpulloja, joita on alettu valmistaa Ruotsissa vuonna 1884 ja Suomessakin heti sen jälkeen. Muutamassa pullossa oli vuosiluku pohjassa (vuodet 1912 ja 1913). Ainakin osassa pulloista on ollut korkki (luonnonkorkkia) vielä paikoillaan.

Kerroksen ja siinä olevien jätekuoppien löytöjen ajoituksen perusteella niitä ei kartoitettu sen tarkemmin ja löydöistäkin vain osa poimittiin talteen. Tarkemmin kartoitettiin ja kaivettiin joitain pohjamaahan ulottuvia jätekuoppia (kartta 5). Seitsemän kuoppaa sijaitsi kaivausalueen länsiosassa. Kuopat muodostivat kolmen ja neljän kuopan ryhmät. Lisäksi kaivausalueen pohjoisosasta dokumentoitiin yksi jätekuoppa.

Kuopat L108 ja L120 olivat suorakaiteen muotoisia ja melko syviä kuoppia. Savisen täyttömaansa takia ne muistuttivat aluksi pieniä hautakuoppia, mutta kummankin pohjalla oli paksuhko kerros haisevaa maatumutta orgaanista saven sekaista ruskean kellertävää maata (M107, M119). Osa orgaanisesta aineksesta pääteltiin toisten kuoppien perusteella olevan sanomalehtipaperia. Samanlaista orgaanista maata oli myös näiden kuoppien viereisessä pyöreässä ja matalammassa kuopassa L106/M105.

Neljän jätekuopan ryhmä oli osittain hautakuopan 18 päällä. Kuopat (L110, L112, L114, L116) olivat joko kulmikkaita tai epäsäännöllisen pyöreitä ja niiden syvyys pohjamaan pinnasta laskettuna oli 10–20 cm. Myös näissä kuopissa pohjalla oli saveen sekoittuneena orgaanista massaa, jossa oli paperia (sanomalehdestä tms. osa tekstistä oli vielä hahmotettavissa) puun paloja sekä heinää (M109, M111, M113, M115). Osasta kuopista löytyi muun muassa ruskeiden standardisoitujen olutpullojen paloja.

Näistä kuopparykelmistä erillään oleva kuoppa dokumentoitiin hauta-alueen pohjoisosassa hautakuopan 23 päältä. Soikeassa, halkaisijaltaan hieman alle metrisessä ja noin 50 cm syvässä kuopassa oli runsaasti kiviä sekä joitain kaakelin kappaleita (M117 / L118). Lisäksi kuopan täyttömaasta kaakelin ja lasin joukosta löytyi pääkallon palasia sekä muita luita kuopan rikkomasta haudasta 577. Kuopasta löytynyt kuminen kalossi ajoittaa kuopan melko nuoreksi.



DT2016:75:80. Hauta 574 ja sen rikkova kuoppa L118 osin kaivettuna. E-W, 28.7.2016, M. Helamaa



DT2016:75:115. Poistettuja löytöjä, M117, 28.10.2016, I. Nuyttens

## 4.2. Haudoista yleisesti

Tallimäen kentän kaivauksissa vuonna 2016 havaittiin 89 hautaa, joista 84 tutkittiin. Hautanumerot päättyvät 591:een (eli 91 hautaan), mutta kaksi numeroiduista ei ollutkaan hautoja vaan jätekuoppia. Haudalla tässä raportissa tarkoitetaan arkun ja / tai vainajan muodostamaa kokonaisuutta, jossa kukin hautanumero edustaa yhtä yksilöä.

Viisi hautaa (yhdestä hautakuoppa ja neljästä arkun reunat) jatkui kaivausalueen ulkopuolelle sähkökaapeliin (tai yksi valopylvään) suuntaan, nämä haudat jätettiin tutkimatta. Hautojen esiin tulleet osat peitettiin maarakennuskankaalla ennen täyttöä.

### Hautojen kunto

Hautojen kunto vaihteli voimakkaasti, määrittävämpänä tekijänä haudan säilyvyyteen näytti vaikuttaneen hautausvyvyys sekä se, oliko arkun alla tai vieressä toinen arkku. Myös arkun kannen romahdus ja arkun täytyminen savella eri vaiheissa oli aiheuttanut haudan luumateriaalin säilyvyyteen vaihtelua.

Savisessa maastossa haudoista oli säilynyt hyvin tai erittäin hyvin puiset arkut. Suurimmassa osassa hautoja arkun koko, muoto ja rakennustapa pystyttiin määrittämään, vain joissain haudoissa arkun puut olivat maatuneet lähes olemattomiin. Luuaineksen säilyvyydessä oli voimakkaampaa vaihtelua. Noin 20 haudassa luut olivat erittäin hyvin säilyneet. Vastaavasti taas muutaman kymmenen arkun sisältö oli maatunut käytännössä lähes kokonaan. Noin puolet haudoista oli tältä väliltä, niissä oli osin hyvin säilyneitä, osin maatuneita luita: yleisimmin raajojen pitkät luut (tiheämpää, kovaa luuta) olivat säilyneet, mutta huokoisempi luuaines oli maatunut. Usein luurangon hahmon hahmotti kylkiluita myöten maassa kaivettaessa saven erilaisina värjäyminä, mutta itse luumateriaalia ei ollut säilynyt siten että luita olisi voinut nostaa pois arkusta.

### Hautakuopat

Suurin osa haudoista oli haudattu kuoppiin useamman arkun ryhmissä (esim. kartta 3). Hautakuopissa (HK) arkkujen määrä vaihteli kahdesta kuuteen, ja arkkuja oli laitettu yleensä joko yhteen kerrokseen (kaksi rinnakkain) tai kahteen kerrokseen (runsaslukuisimmissa hautakuopissa (hautakuopat 3 ja 20) oli kolme arkkua rinnakkain kahdessa kerroksessa). Muutamassa kuopassa arkkuja oli päällekkäin kolme (HK9 ja HK23), parhaimmillaan neljä (HK22). Ryhmittäin haudattujen autojen kokonaismäärä oli 68 kpl (24 hautakuopassa). 16 arkkua oli haudattu yksinään omaan kuoppaansa. Lähes kaikissa tapauksissa päällekkäin olevista arkuista alemmat tulivat esiin heti ylempien alta ilman paksuja välitäyttykerroksia.

Hautakuopat oli kaivettu pääosin niin, etteivät ne koskeneet toisiinsa. Ainoastaan hautakuoppa 3 ja 24 olivat niin lähekkäin, ettei niitä erotettu kaivaushetkellä toisistaan. Lisäksi hautakuopan 2 läntisin hauta 512 on todennäköisesti omassa kuopassaan, vaikka se tässä raportissa esim. kartalla esitetään samaan



DT2016:75:69. Työkuva, etualalla haudat 567 ja 568, taustalla kaivetaan hautoja 557 ja 558 esiin, S-N, 22.7.2016, M. Helamaa



hautakuoppaan kuuluvaksi. Lisäksi hauta 556 osuu hieman hautakuoppaan 17 osumatta / rikkomatta kuitenkaan siinä olevia arkkuja.

Seikka johtaa siihen, että haudoille ei havaittu kovin kattavaa stratigrafiaa – ainoat stratigrafiset havainnot voidaan tehdä samassa hautakuopassa olevien hautojen kesken. Historiallisista lähteistä tiedetään, että koleraan kuolleet ohjeistettiin hautaamaan yöllä. On mahdollista, että Tallimäen kentän hautakuopat edustaisivat kukin yhden yön aikana tehtyä hautausta, jolloin joskus olisi haudattavia ollut enemmän, joskus vähemmän. Ajatusta tukee se, että hautakuoppien arkkujen välissä ei ole maa-ainesta vaan haudat todella vaikuttavat kerralla kuoppaan laitetuilta. Tällöin hautakuopissa olevien arkkujen keskinäisellä stratigrafialla ei voida nähdä kovin merkittävää ajoittavaa merkitystä.

Koska hautakuopat eivät osu toisiinsa juuri lainkaan, voidaan olettaa, että haudat oli jotenkin maan pinnalla merkitty. Kaivauksissa hautojen merkitsemisestä havaittiin kuoppien erillisyyden ohella kuitenkin vain vähän merkkejä.

Kahdesta hautakuopasta (HK 1 ja 9) löytyi teroitettun puuvaarnan pää. Hautakuopassa 1 teroitettuja paalunkatkelmia oli oikeastaan kaksi, toinen haudan 508 pääpäädyn ulkopuolelta ja toinen sen kannen pintaan osuneena. Hautakuopassa 9, teroitettu pää löytyi haudan 546 pääpäädyn ulkopuolelta ja sen päällä ollutta hautaa 534 kaivettaessa samassa kohtaa oli havaittu savessa osin tyhjä, osin erilaisella maalla täyttynyt reikä – se tulkittiin paalun maatuneeksi osaksi. Nämä teroitettut puupaalujen päät on tulkittu hautamerkkien, todennäköisesti puisten ristien jäännöksiksi.

Lähes kaikki haudat olivat myös myöhäisemmästä ihmistoiminnasta häiriintymättömiä. Poikkeuksena ovat hautakuoppa 22, jonka kahta ylintä hautaa (H574 ja H577) jätekuoppa (M117 / L118) on rikkonut, sekä hautakuoppa 18, jonka päällä täyttömaassa oli jätekuoppa M109 / L110 osumatta kuitenkaan arkkujen syvyydelle.

### **Hautojen suunta**

Hautojen suunnat vaihtelivat. Noin puolet haudoista oli jotakuinkin itä-länsisuuntaisia, ja kolmisenkymmentä pohjois-eteläsuuntaisia. Kymmenkunta hautaa oli enemmän tai vähemmän vinossa väli-ilmansuuntiin. Yleisimmin vainajien päät olivat haudan suunnasta riippuen lännessä, lounaassa tai etelässä, mutta joitain vainajia on haudattu myös pää pohjoiseen tai itään (ks. esim. kartta 2).

Yleensä samassa kuopassa olevien hautojen vainajien päät ovat samassa ilmansuunnassa, muuttamia poikkeuksia lukuun ottamatta: hautakuopassa 22 neljästä päällekkäisestä arkusta joka toisessa pää on etelään, joka toisessa pohjoiseen. Hautakuopan 16 vierekkäin haudatuista vainajista toisen pää on pohjoiseen, toisen etelään.

### **Hautojen syvyys**

Hautojen syvyys vaihteli. Pääsääntöisesti haudat oli alkuperäiseen maanpintaan (M102) nähden haudattu hyvin matalalle, paikoin arkun kansi / yläreunat olivat vain noin 20–30 cm kulttuurikerroksen pinnan (hautausaikaisen maanpinnan M102) alapuolella (kartta 4). Poikkeuksena olivat useamman haudan kuopat, joissa alemmat arkut olivat noin 1 metrin syvyydessä, mutta niiden päällä olevat arkut taas hyvin lähellä maan pintaa. Joitain yksittäisiä arkkuja oli haudattu syvemmälle, noin 1–1,5 metriin maan pinnasta. Syvimmillään hautakuopan (HK23) pohja oli korkeudella 16,50 m mpy (tässä syvässä kuopassa neljä arkkua päällekkäin). Keskimäärin haudat ovat noin korkeudella 17,30–17,80 oletetun hautausaikaisen maanpinnan (M102) ollessa tutkimusalueen eteläosissa korkeudella 18,15–18,30 m mpy ja pohjoisosassa 17,70–17,80m mpy.

### 4.3. Arkkujen mallit

Kaivaustutkimusten perusteella saadaan melko laaja katsaus erilaisiin arkkumalleihin.

Haudoista kaksi oli arkun koon perusteella lapsia, loput arkut olivat ”aikuisen kokoa”. Tässä raportissa ilmoitetut mitat viittaavat aina arkun sisäpuolelta otettuihin mittoihin, jotka on pääosin mitattu pohjan tasalta. Arkun pohjalla mitat ovat varmimmin alkuperäisiä, kun ulkomittoihin ja arkun yläreunoihin on vaikuttaneet enemmän puun maatumisen sekä arkun osien liikkuminen. Sisämitat hyödyttävät enemmän myöskin arkun kokoa vainajan kokoon nähden arvioitaessa.

Muutamia variaatioita lukuun ottamatta arkut voidaan jakaa kahteen malliin, joista tässä raportissa käytetään termejä ”yksinkertainen” tai suorakylkinen, jalkopäähän kapeneva malli sekä ”muotoiltu arkkumalli”. Kummankin mallin sisällä on hieman variaatiota, mutta pääpiirteet ovat yhteneväiset. Lisäksi arkkumalleissa voi olla myös piirteitä, joita on havaittu vain hyväkuntoisemmissa arkuissa mutta huonokuntoisissa ei, mikä ei tarkoita, etteikö niitä olisi ollut. Muotoiltuja arkkuja aineistossa on 17, yksinkertaisia arviolta noin kuutisenkymmentä (esim. kartta 3). Seuraavassa esitellään arkkumallien yleispiirteet, hautakohtaiset piirteet on kirjattu hautakuvauksiin.

#### Yksinkertainen arkkumalli

Yksinkertaisessa arkkumallissa pääpäty on leveämpi kuin jalkopäty ja kyljet sekä pohjan reunat ovat suorat. Yleensä kyljet ovat myöskin pystysuorat, jolloin päätyjen laudat ovat suorakulmaiset. Muutamassa tapauksessa muuten suoran arkun kyljet kallistuvat hieman ulospäin, eli päätylaudat ovat myöskin yläpäästään leveämmät kuin pohjalta. Arkuissa kyljet ja päätylaudat olivat pohjan päällä ja päädyt aina kylkilautojen välissä.

Yksinkertaisen arkun pohja koostuu yleensä kahdesta laudasta, joista usein toinen on lähes suora ja toinen lauta kiilamainen. Arkku on koottu siten, että kylki- ja päätylaudat ovat pohjalautojen päällä ja päätylaudat kylkilautojen välissä. Eri osat voivat olla saman paksuista lautaa tai sitten päätylaudat ovat kylkiä hieman jyrkempiä. Yksinkertaisissa, suorakylkisissä ja jalkopäähän kapenevissa arkuissa esiintyy sekä naula- että puutappikiinnitystä.

Osassa arkuista havaittiin laudoissa erityistä muotoiltua naulakiinnitystä varten: Noin neljä senttiä paksuja arkkulautoja oli viistetty päädyistä muutamaa senttiä muuta lautaa ohuemmaksi. Näin naulaa on saatu uppoamaan enemmän toiseen lautaan ja / tai lyhyempikin naula on riittänyt. Muutamassa arkussa viistämisen sijaan lautoihin on nauiloille koverrettu pienet nelikulmaiset kolot.



DT2016:75:35. Hauta 545: arkun ulkosivulla nauiloille lovetut kolot. 4.7.2016, M. Helamaa



DT2016:75:30. Yksityiskohtakuva, haudan 530 sivulaudan salvos sekä siinä olleet reiät puutapeille. 29.6.2016, M. Helamaa

Yksinkertaisten arkkujen tasainen kansi on yleensä tehty kahdesta laudasta. Useissa arkuissa kannen laudat on yhdistetty toisiinsa kahdella poikkipuulla. Poikkipuut ovat yleisemmin kannen päällä kuin sisäpuolella piilossa, ja useimmiten ne on kiinnitetty kansilautoihin muutamalla naulalla. Itse kansi on varsinaisesti naulattu kiinni arkun reunoihin vain muutamassa tapauksessa, pääosin kannet näyttävän olevan arkun päällä irrallaan.

Arkkujen mitat liikkuvat pituudeltaan noin 170–185 cm välillä, pääpäädyn leveys on 40 cm molemmin puolin, leveimmillään kuitenkin jopa 55 cm. Jalkopäädyn leveys vaihtelee 20–30 cm tuntumassa. Arkkujen laitojen syvyys on pääsääntöisesti noin 20 cm, maksimissaan noin 25 cm.

Suurin osa yksinkertaisista arkuista oli haudattu useamman arkun ryhminä hautakuoppiin sekä rinnakkain että päällekkäin. Yksinkertaisista arkuista vain viisi oli omassa kuopassaan, kun hautakuopissa niitä oli yli viisikymmentä.

Hyväkuntoisista yksinkertaisista arkkumalleista on montakin esimerkkiä, erittäin hyvin olivat säilyneet arkut hautakuopan 3 alemmassa kerroksessa (H517, H530, H531), hautakuopan 9 kaksi alinta arkkua (H546, H547) kuten myös kuopan 22 kaksi alinta arkkua (H581, H582) sekä hautakuopan 23 alin hauta (H591). Myös yksinään haudatut 560 sekä 564 olivat hyväkuntoisia. Parhaiten säilynyt kokonaisuus löytyi kuitenkin hautakuopasta 20, jossa kaikki sen 6 arkkua löytyivät hyväkuntoisina, muun muassa kannet vielä ehjinä paikallaan.

Hautakuopan 20 arkut (H565, H566, H573, H578, H579, H580) olivat kaikki samantyyllisiä. Suorat kyljet kapenivat kohti jalkopäätä, laidat ja päädyt oli tehty leveistä ja paksuista lautoista, myös kansi ja pohja olivat samasta jyrkevästä laudasta (4–5 cm). Kansien kaksi lautaa oli liitetty yhteen poikkipuun, jotka oli naulattu kansilautojen päälle. Kantta itsessään ei ollut kiinnitetty arkkuun. Arkkujen pohjat oli tehty kahdesta laudasta, joista toinen oli lähes suora ja toinen, kapeampi jalkopäätä kohti kiilaamainen. Pohjalaudat oli naulattu kiinni päätylautoihin, yhtään naulaa ei ollut laitettu pohjasta kylkilautoihin. Kylkilaudat oli myöskin naulattu kiinni päätylautoon. Sekä kylki- että päätylautojen päitä oli viistetty ohuemmiksi naulojen riittävyttä ajatellen.



DT2016:75:87. Hautakuoppa 2, haudat 578, 579, 580 kansineen. E-W, 1.8.2016, M. Helamaa



DT2016:75:28. Hautakuoppa 3, hautojen 530, 531 ja 517 arkut tyhjinä. E-W, 29.6.2016, M. Helamaa

Hautakuopan 20 kaikkien arkkujen pituus oli 180 cm, pääpäätysten leveys oli kahdessa arkussa 44, yhdessä 47 ja kolmessa 50 cm, jalkopään leveys vaihteli enemmän 24 ja 28 cm välillä. Arkkujen syvyys oli vaihtelevasti 20–23 cm.

### Muotoiltu arkkumalli

Muotoillussa arkussa sen pohjan reunat ja sitä myöten kyljet ovat hieman kaarevat. Pääpäätys on leveämpi kuin jalkopäätys, mutta arkun levein kohta on suurin piirtein vainajan ylävartalon kohdalla. Muotoilluissa arkuissa laidat ovat lisäksi yläosaltaan ulospäin levenevät. Pääsääntöisesti laitojen puu on pohjaa ja päätystä ohuempaa puuta, jotta se on saatu taipumaan pohjan kaarevaan muotoon. Havaittu kiinnitystapa on yleisimmin puutapit. Usein niitä näkyi käytetyn pohjan ja kylkien kiinnityksessä noin 15–20 cm välein kulkevana rivistönä. Muotoilluissa arkuissa kyljet ja päätylaumat olivat pohjan päällä ja päädyt aina kylkilautojen välissä.

Muotoillun arkun päädyt on tehty useimmiten kahdesta osasta. Alempi, laitojen korkuinen osa voi olla pystysuorassa, tai sekin voi olla laitojen tapaan hieman ulospäin taitettu. Päätylauman päälle on kiinnitetty toinen osa, ns. päätyskolmio, joka useissa tapauksissa vaikuttaa olleen sisäänpäin taittuva. Joissain arkuissa (esim. H515) päätylaumat ovat yksiosaiset ja näin ollen myös suorat.

Kansi on muotoilluissa arkkumalleissa korotettu, mistä myös päätylaautojen kaksiosaisuus kertoo. Useimmiten kansi on koostunut kolmesta, joskus viidestä laudasta. Sivuilla olevat laudat muodostavat ikään kuin harjakaton, jossa keskimäinen lauta kulkee tasaisena ylinnä arkun keskellä. Joissain haudoissa korotetun kannen laudat oli naulattu päätylaautoihin – useimmissa haudoissa ei havaittu mitään kiinnitystapaa, vaikka nauvoja tai puutappeja lienee käytetty.

Lapsen muotoiltu arkku haudassa 528 voi antaa viitteitä myös kolmanteen kannen kiinnitystapaan. Arkun reunoilla havaittiin punaisia täpliä, jotka tulkittiin sinettivahaksi. Sinettivahaa tiedetään käytetyn arkkujen kankaiden kiinnittämiseen (mm. Köyliön kirkossa (raportti Helamaa et al. 2016) ja Sanna Lipkin pers. komm.), mutta miksei myös kansilautojen kiinnittämiseen.

Arkkujen mitat olivat saman suuntaisia kuin yksinkertaisessa arkkumallissa. Pituudet ovat samoissa lukemissa (170–185 cm) lukuun ottamatta hautaa 587, jonka pituus on vain 152 cm. Pohjalta otetuista mitoista pääpäädyksen leveys on noin 35–40 cm tienoilla ja jalkopäädyksen leveys on keskimäärin noin 20 cm, paikoin jopa vain 15 cm.

Hautakuvauksissa muotoiltujen arkkujen päätylaautojen leveys on ilmoitettu muodossa 26 / 35 cm. Ensimmäinen luku viittaa leveyteen pohjan tasolla, jälkimmäinen päätylauman yläreunaan eli laitojen yläreunan leveyteen.



DT2016:75:103. Hauta 540, luut. Muotoiltu arkku. S-N, 10.8.2016, M. Helamaa



DT2016:75:64. Haudan 559 jalkopäätys ehjänä.. NE-SW, 20.7.2016, M. Helamaa

Muotoiltuja arkkuja oli enemmän yksittäisissä kuopissa kuin yksinkertaisia arkkuja. Yhdeksän muotoiltua arkkuja oli omassa kuopassaan. Kahdeksan arkkuja, oli haudattu hautakuoppiin aina kaksi rinnakkain. Yksikään muotoilluista arkuista ei ollut päällekkäin ladottu.

Kaivausalueen itäosassa yksittäin kuoppiin haudatut muotoillut arkut (H569, H540, H541, H583, H587, H591) olivat suhteellisen hyvin säilyneitä, joskin kaikissa kannet olivat tippuneet arkun sisään. Huonokuntoisempia olivat muotoillut arkut kaivausalueen keskiosissa (H515, H554, H555). Kaivausten ainoat kaksi lapsen arkkuja olivat muotoiltuja ja ne oli haudattu kumpikin yhdessä toisen, suuremman muotoillun arkun kanssa (hautakuopat 6; H516 ja 524 sekä 24; H514, H528).

Hyväkuntoisimmat esimerkit muotoilluista arkuista löytyvät hautakuopasta 18. Haudoissa 553 ja 559 oli löydettyessä arkun kannet vielä osin alkuperäisessä muodossa kohollaan, kun muissa muotoilluissa arkuissa kansi oli romahtanut arkun pohjalle suoraan luiden päälle. Haudoissa 553 ja 559 kannet oli tehty viidestä laudasta: keskellä harjaa yksi lauta, jonka vieressä melko tasalevyiset laudat ja reunimmaisesta kapeammat laudat oli muotoiltu reunojen kaarevaa muotoa myötäileviksi. Kansien ylimmät laudat oli reunoiltaan profiloitu.

Kummassakin arkussa päädyt oli muotoiltu siten, että alempi päätylauta kallistui hieman ulospäin ja siihen kiinnitetty kolmiomainen yläosa puolestaan sisäänpäin. Arkkujen osat oli kiinnitetty toisiinsa puutapein. Poikkeuksena muihin havaintoihin, haudan 559 pohja oli tehty neljästä laudasta, jotka oli pontattu kiinni toisiinsa puutapeilla. Arkuissa kansi ja laidat oli tehty ohuemmasta, noin 1,5–2 cm paksusta laudasta, kun taas pohja ja päädyt olivat noin 4–5 cm paksuja.

Haudan 553 mitat ovat: pituus 183 cm, pääpäädyn leveys 44 / 54 cm, jalkopäädyn leveys 18 / 28 cm. Arkun pohjan leveys kohta noin 54 cm. Laitojen syvyys pääpäädyssä 24 cm, jalkopäässä 21 cm. Arkun korkeutta kannen kanssa ei mitattu, mutta arviolta se on ollut noin 40 cm. Haudassa 559



DT2016:75:63. Haudat 553 (vas.) ja 559 (oik.) kansien kanssa. SE-NW, 20.7.2016, M. Helmaa

vastaavat mitat ovat: 170 cm, pääpäädyn leveys 45 / 55 cm, jalkopäädyn leveys 16 / 25 cm. Laitojen syvyys pääpäädyssä 25 cm, jalkopäädyssä 21 cm. Arkun korkeutta kannen kanssa ei mitattu, mutta arviolta se on ollut noin 40 cm.

### Poikkeavat arkut ja muita erityispiirteitä

Edellä esitellyistä malleista havaittiin muutamia poikkeuksia tai välimuotoja.

Hauta 586 on yksinkertaista mallia. Poikkeava piirre on se, että sen päädyt ovat lähes saman levyiset (40 ja 38 cm), eikä selkeästi jalkopäähän kapeneva. Osat oli toisiinsa naulattu ja kannessa oli poikkipuut. Lisäksi arkun pohjan alla oli kaksi kapeaa poikkipuuta pohjalautoihin naulattuna, ikään kuin jalkoina. Arkku oli haudattu yksin omaan kuoppansa.

Hauta 561 puolestaan oli kyljiltään suora ja jalkopäähän kapeneva, mutta siinä oli korotettu kansi kuten muotoilluissa arkuissa. Arkun pystysuorat päädyt oli tehty yhdestä puusta, ja ne olivat viisikulmaiset. Kannen kolme lautaa oli naulattu päätyihin kiinni kaksi viistosti sivuille ja yksi tasaisena päälle. Arkun pohjan alla oli kaksi poikkipuuta ikään kuin jalkoina. Muuten arkku oli esimerkiksi mitoiltaan muiden kaltainen.

Haudat 550 ja 551 hautakuopassa 10 olivat keskenään samankaltaiset ja niiden piirteet sopivat osin yllä esitettyihin seikkoihin muotoilluista arkuista. Myös haudat 550 ja 551 olivat sivuiltaan kaarevat ja kylkien yläreuna oli laakeampi kuin pohjalta. Kansi oli korotettu, mutta poikkeuksena muihin muotoiltuihin hautoihin, näiden hautojen päädyt olivat kaarevat eivätkä kulmikkaat. Kansilautojen lukumäärää ei maatumisen takia pystytty määrittämään, myöskään ei saatu havaintoa siitä millä kansilaudat on ollut kiinnitettynä päätyihin.

Poikkeuksellisen haudoista 550 ja 551 teki niiden rakenne: pohjalaudat olivat kylkilautojen välissä siten että kyljet oli naulattu pohjalautojen sivuun. Päätylaudat sen sijaan olivat pohjalautojen päällä naulat pohjan läpi lyötynä. Päätylaudat olivat kylkilautojen välissä. Lisäksi haudan 550 pohja oli



DT2016:75:93. Hauta 561, kansi ehjä kaivinkoneiskua lukuunottamatta. NE-SW, 1.8.2016, M. Helamaa



DT2016:75:57. Hauta 550, arkun pohjalauta ylös nostettuna, pohja yhdestä laudasta, 15.7.2016, M. Helamaa

tehty yhdestä yhtenäisestä leveästä lankusta. Tämä massiivinen muotoiltu pohjalauta oli lähes 5 cm paksu.

Lisäksi hautojen 550 ja 551 päällä samassa hautakuopassa oli kolmas arkku (todennäköisesti yksinkertaista mallia, H537) näiden päällä, toisin kuin muiden arkkujen kanssa, joissa oli korotettu kansi.

Yksinkertaisiin arkkumalleihin luetuissa haudoissa havaittiin parissa hyväkuntoisessa arkussa piirteitä, jotka ovat muihin yksinkertaisiin arkkuihin poikkeavia. Samoja piirteitä on toki voinut olla maatumemmissakin haudoissa, mutta niitä ei puuaineksien huono kunnon takia enää havaittu.

Hautakuopan 3 hautojen (H517, H530, H531) puutapein kiinnitetyissä arkuissa päätylaudat ja kylki-  
laudat oli kulmissa sovitettu toisiinsa pienin salvoksin. Lisäksi näissä haudoissa pohjalaudat olivat eräänlaista jämätavaraa: lautojen alapinnoissa oli puurungon (mänty) kaarevaa ulkopintaa. Hautakuopan 11 arkuissa puolestaan oli käytetty kapeampaa lautaa kuin muissa. Muiden arkkujen kyljet oli tehty yhdestä leveästä lankusta, haudan 538 kyljet oli tehty kahdesta päällekkäisestä noin 10 cm leveästä laudasta. Viereisen haudan 539 kyljistä toinen puolestaan oli yli 5 cm matalammasta laudasta kuin toinen kylki, lisäksi arkun kansi oli tehty neljästä kapeasta, noin 10 cm levyisestä laudasta.

Hieman poikkeuksellinen hautakokonaisuus oli myöskin hautakuopassa 17. Siinä haudan 557 arkun päällä oli kaksi päällekkäistä kantta ja vieressä hauta 558, jossa oli oma kantensa. Haudan 558 alla oli kuitenkin vielä hauta 570, joka vaikutti olevan ilman kantta – tästä voitaisiin päätellä, että jostain syystä haudan 557 arkku on saatu mahtumaan hautakuoppaan vain sovittamalla arkkua alemman, haudan 570 arkun sisään nostamalla haudasta 570 kansi pois. Hautakuoppa 17 ei ollut kovin syvä – mahdollisesti hauta 557 ei olisi mahtunut hautakuoppaan täyttömäineen ilman tätä toimenpidettä. Hautakuoppien ahtaudesta kertonevat myös hautakuopan 16 haudat, jotka on aseteltu vierekkäin päät eli arkkujen leveämmät päädyt eri suuntiin.

### Arkutta haudatut

Hauta 548 on haudattu ilman arkkua. Haudan luut lepäsivät hautakuopassa 7 hieman poikittain hautojen 503 ja 549 arkkujen kansien päällä. Lisäksi haudoista 584 ja 585 ei ole täysin varmaa, onko niillä ollut oma arkkunsa, jotka olisivat maatuneet lähes täysin, vai ovatko vainajat levänneet hautojen 588 ja 589 arkkujen päällä.



DT2016:75:53. Hauta 550, pääpään muotoilu. W-E, 14.7.2016, M. Helamaa



DT2016:75:12. Hauta 517, sivu- ja päätylaudan loveus. Pääpääty, vasen kulma. W-E, 15.6.2016, M. Helamaa

#### 4.4. Hautalöydöistä

Osassa arkuista havaittiin käytetyn erilaisia pehmikkeitä vainajan alla – yleisimmin pehmike- / patjakerros koostui puulastusta sekä erilaisista pienistä puupalasista. Joukossa saattoi olla jonkin verran paksuvartista kasvimateriaalia, kuten kaislaa, järviruokoa tai niintä. Puunveistöjäte voi olla peräisin arkun työstöstä. Aikaisemmissa tutkimuksissa mainittuja ”punottuja kaislamattoja” ei kai-vausaineistossa havaittu. Pehmikkeistä on tarkempi maininta hautakohtaisissa tiedoissa ja niistä otettiin näytteitä (ks. luku näytteet).

Esineitä tavattiin alle puolesta haudoista. Pääosin esineet olivat todennäköisesti vainajan päällä olleita henkilökohtaisia koruja, vaatteisiin liittyviä metalliosia sekä mahdollisesti taskuissa olleita tavaroita.

Ristiriipuksia, joista suurin osa kuvioitu slaavilaisella ristillä, löytyi 18 haudasta. Ristejä ei ollut yhdessäkään ns. muotoillussa arkussa. Niitä löytyi yhdestä yksittäin haudatusta yksinkertaisesta arkusta (H533) sekä hautakuopan 9 kaikista kolmesta haudasta (H534, H546, H547). Muuten ristejä oli hautakuopissa satunnaisesti: hautakuopassa 3 kolmessa arkussa kuudesta (H507, H517, H520 sekä ensimmäisen että toisen kerroksen arkkuja), hautakuopissa 8, 14 ja 19 toisella kahdesta (H525, H552, H563). Hautakuopissa 7, 10, 17 ja 23 oli kussakin yhdessä kuopan haudoista risti (H548, H537, H570, H591). Hautakuopan 20 kuudesta haudasta risti tavattiin kahdella (H566, H580, toinen päällimmäisessä toinen alemmassa arkkurivistössä) ja hautakuopan 21 neljästä kahdella päällimmäisellä (571, H572) vainajalla.

Kolikoita tavattiin yhdestä tai kahdesta haudasta. Haudassa 526 Kustaa IV Adolfin ½ killingin yhteydessä oli säilynyt myöskin tekstiiliä. Toinen, niin ikään ennen konservointia tunnistamaton kolikko on haudasta 556, tämä esine voi osoittautua myöskin litteäksi napiksi.

Metallinappeja oli kahdeksassa haudassa. Nappihaudoista yhdellä oli muotoiltu arkku, neljällä yksinkertainen arkku ja kolme arkkua kuului ns. poikkeaviin arkkumalleihin. Yhden haudan arkku oli maatunut tai sitä ei ollut. Napeissa oli variaatiota, mutta kaikissa oli kiinnityslenkki. Osa vaikutti yksinkertaisilta sileiltä napeilta, osassa on mahdollisesti koristelua. Konservointi paljastanee napeista enemmän yksityiskohtia kuin mitä konservoimattomista napeista tähän kertomukseen ja löytöluetteloon on pystytty havainnoimaan.

Haudoissa 510 ja 511 oli kummassakin yksi nappi lantion kohdalla. Haudassa 574 oli myös nappi lantion alla, ja arkun värjäymän perusteella toinen nappi olisi joskus ollut toisella lanteella Haudasta 513 löytyi neljä nappia lantion / lonkkien seudulta, kolme oikealta ja yksi vasemmalta puolelta. Myös hautaan 585 kuului ainakin yksi nappi, joka hahmottui korroosiovärjäymänä maassa, ja jota ei saatu esineenä talteen.

Haudoista 550 ja 551 löytyi kummastakin kymmenkunta nappia. Haudassa 550 nappeja oli reisien kohdalla ja lantion / ristiselän alla (housut, takin selkämys?) sekä rykelmänä oikean olan seudulla.



DT2016:75:21. Hauta 520, ritiriipus in situ. E-W, 21.6.2016, M. Helamaa





DT2016:75:16. Hauta 526, kolikko sekä mahdollisesti tekstiiliä. 20.6.2016, M. Helamaa



DT2016:75:40 (rajattu). Hauta 541, sormus. S-N, 6.7.2016, M. Helamaa

Haudassa 551 napit keskittyivät reisien läheisyyteen polvista lonkkiin (joiden vieressä myös kädet lepäsivät, joten osa napeista voi kuulua myös esim. hihansuihin).

Haudassa 556 oli myös kymmenkunta nappia, niistä suurin osa keskittyi reisien / polvien seudulle (luuaines tässä haudassa oli hyvin fragmentaarista), lisäksi kaksi nappia löytyi aivan arkun jalkopäästä.

Runsaimmin nappeja sekä muitakin esineitä löytyi haudasta 561. Nappeja tai napin katkelmia saatiin ylös yhteensä 26 kpl, näistä yksi voi osoittautua kolikoksi tai muuksi pyöreäksi esineeksi. Nappien alkuperäistä sijaintia voi olla vaikea määrittää, sillä haudan luut olivat vedessä ja liejussa liikkuneet. Kaivaushetkellä nappeja löytyi joitain reisien yhteydestä sekä lantioluiden alta ja päältä. Useita nappeja löytyi vainajan yläruumiin seudulta oikealta puolelta / kyljeltä - erityisesti olka- sekä kyynär- ja varttinaluiden yhteydestä (voivat olla myös rinnalta, mutta sijainti oli helpompi määrittää käden luiden kuin sekaisin liikkuneiden kylkiluiden ja nikamien perusteella). Kaksi napeista löytyi solisluiden läheisyydestä ja muutama nappi myös vasemman olkaluun vierestä. Lisäksi haudasta löytyi rautainen avain vasemman olkaluun vierestä kylkiluiden seasta sekä suurin piirtein rinnan kohdalta pieni kupariseosesine, joka muistuttaa soljen neulaa.

Haudoissa 531 ja 541 oli sormus. Haudasta 531 löytyi muutamia rikkoontuneita sormuksen palasia keskiruumiin luiden seasta, joten tarkempi sijainti jäi epäselväksi. Haudassa 541 sormus löytyi vasemman lantion päältä, jossa oikea käsi on todennäköisesti levännyt.

Haudasta 587 löytyi kaksi nuppineulaa pään alueelta ja haudasta 538 pieni pyöreä kehäsolki oikean solisluun paikkeilta. Lisäksi haudan 549 kannen päältä, oletetusti hautaan 548 kuuluvana, löytyi tunnistamaton kaareva metallivarras (kupariseosta) tai sen katkelma.

## 4.5. HAUTAKUVAUKSET

### HAUTA NRO 501. Kaivamaton hauta

Sijainti: Kaivausalueen länsireunassa, pohjoisosa jatkuu kaivamattomalle alueelle valopylvään suuntaan. hautakuopasta 2 länteen, hautakuopasta 7 kaakkoon.

Suunta: N-S.

Hautakuoppa: erottui pohjamaan pinnalle yhden haudan levyisenä kuoppana, ei kaivettu, joten ei tietoa, kuinka monta hautaa päällekkäin.

Muuta: hautaa ei kaivettu, ei muita havaintoja.

Kartta: Kartta 2 ja 3 (Yleiskartat)

### HAUTA NRO 502. Huonokuntoinen, yksinkertainen arkku (HK 2)

Sijainti: Kaivausalueen eteläosassa / eteläkulmassa. Mahdollisesti hautakuopassa 2 läntisin, haudan 521 vieressä. Hautakuoppa 2 sijaitsee hautakuopasta 7 etelään ja hautakuopasta 5 luoteeseen.

Suunta: Lähes N-S (NNE-SSW), pää etelässä.

Hautakuoppa: mahdollisesti hautakuoppa 2, jossa myös haudat 512 ja 521. Kolmesta haudasta läntisin. On myös mahdollista, että hauta 502 on omassa kuopassaan hautakuopan 2 vieressä.

Arkku: Pitkälle maatonut, kaksi kansilautaa, jotka tippuneet sisäänpäin. Sivulaudat valahtaneet ja hie-man levistyneet. Suorakylkinen, jalkopäähän kape-neva malli. Arkun rakennukseen käytetty nauvoja, pääpäädyssä nauvoja runsaammin. Kansi naulattu ainakin pääpäätyyn kiinni. Kannessa ollut mahdollisesti ohuet poikkipuut naulattuina (jäljellä naulat jalkopäässä).

Arkun mitat: sisäpituus noin 180 cm, leveys pääpäädyssä 45, jalkopäädyssä 32 cm. Arkun syvyys ei mitattavissa.

Luuranko: Puolikuntoinen, kaikki luut periaatteessa vielä olemassa, mutta valtaosa niistä on pehmeää massaa, jota ei saatu kunnolla esille saatikka nostettua. Esim. kallo hahmottuu vaaleampana. Pitkät luut paremmassa kunnossa sääriä lukuun ottamatta. Oikea käsi vatsan päällä, vasen kyljen sivulla.

Löydöt: ei löytöjä

Muuta:

Stratigrafia: ei stratigrafiaa muihin hautoihin, todennäköisesti samanaikainen kuopan 2 muiden hautojen kanssa.

Kartta: 8



6101601 DT2016:75:4. Hauta 502, luut.W-E, 10.6.2016, M. Helamaa

### HAUTA NRO 503. Melko hyväkuntoinen, yksinkertainen arkku. (HK 7)

Sijainti: Kaivausalueen länsireunassa. Hautakuopassa 7, haudan 549 eteläpuolella, haudan 548 alla. Hautakuoppa 7 sijaitsee hautakuopasta 18 lounaaseen, hautakuopasta 2 pohjoiseen, haudan 504 länsipuolella.

Suunta: E-W, pää lännessä

Hautakuoppa: 7, jossa myös haudat 548 ja 549.

Arkku: Hyväkuntoinen, kansi tippunut lähes kokonaan arkkuun. Suorakylkinen, jalkopäähän kape-neva malli. Kansilaudat, joita kaksi, on kiinnitetty toisiinsa kahdella poikkipuulla, jotka kannen

päällä. Poikki puut naulattu, joskin naulat kadonneet. Kyljet ja pohja kiinnitetty päätylautoihin nauloin.

Arkun mitat: sisäpituus 175 cm, pääpäädyn leveys 44 cm, jalkopäädyn leveys 27 cm. Syvyys noin 22 cm.

Luuranko: melko huonokuntoinen. Kallo melko pehmeää massaa, joskin hampaiden avulla ylä- ja alaleuka oli mahdollista hahmottaa. Raajojen pitkät luut olemassa, vaikkakin luiden päät hajonneet massaksi. Käsivarret vartalon sivuilla. Oikeanpuoleista lantio- luuta, sekä joitain nikamia että kylkiluita hahmotettavissa saveen lähestulkoon hajonneena massana. Oikean puolen luista osa on kiilautunut pohjan ja laidan väliin muodostuneeseen rakoon.

Löydöt: ei löytöjä

Muuta: osa tähän vainajaan liitetyistä keskivartalon luista voi kuulua yllä olleeseen H548:aan; näiden kahden haudan välissä paikoin vaan savea, paikoin ei sitäkään, paikoin h503:n kansilauta

Stratigrafia: haudan 548 alla, samalla tasolla haudan 549 kanssa.

Kartta: 15



DT2016:75:45. Hauta 503, luut. Vieressä hauta 549 kansi paikoillaan. E-W, 8.7.2016, M. Helamaa

#### **HAUTA NRO 504. Huonokuntoinen, yksinkertainen arkku.**

Sijainti: Kaivausalueen länsireunalla. Omassa kuopassaan, hautakuopasta 7 itään ja hautakuopasta 18 etelään.

Suunta: N-S, pää etelässä

Hautakuoppa: Omassa kapeassa kuopassaan, erottuu pohjamaassa

Arkku: Pehmeäksi maatonut puuta. Suorakylkinen, hieman jalkopäähän kapeneva malli. Kansilauta vähintään kahdesta laudasta, jotka yhdistetty toisiinsa kahdella kapealla poikkipuulla, jotka kannen päällä. Kansi naulattu muutamalla naukalla kylkilautoihin. Kylkialudat naulattu muutamalla naukalla päätylautoihin, yksi tai kaksi naukaa per sivu.

Arkun mitat: Sisäpituus n. 175 cm, pääpäädyn leveys 43 cm, jalkopäädyn 26 cm. arkun syvyys 19–23 cm.

Luuranko: huonokuntoinen. Joitain kylkiluita hahmottui kaivettaessa mutta ei saatu ylös. Kallosta arkkua vasten olevaa osaa pieninä paloina jäljellä. Alaleuan (?) hampaita enemmän vasemmalla. Olkavarret osin säilyneet, reidet ja sääret, sekä oikea kyynär- ja varttinaluu. Mikään luista ei oikein säilynyt ehjänä nostettaessa. Oikea käsi suorana vartalon sivulla, vasemmasta ei tietoa.

Löydöt: ei löytöjä

Muuta: -

Stratigrafia: Ei stratigrafisia suhteita muihin hautoihin.

Kartta: 14



DT2016:75:6. Hauta 504, luut. E-W, 14.6.2016, M. Helamaa

## HAUTA NRO 505 (ei ollut hauta)

## HAUTA NRO 506 (ei ollut hauta)

### HAUTA NRO 507. Yksinkertainen arkku (HK 3).

Sijainti: Kaivausalueen eteläosassa. Hautakuopassa 3, ylemmässä kerroksessa pohjoisimpana. Hautakuoppa 3 on hautakuoppien 4 ja 5 välissä, hautakuopan 24 eteläpuolella.

Suunta: E-W, pää lännessä.

Hautakuoppa: 3, jossa ylemmässä kerroksessa myös haudat 513 ja 520 ja alemmassa 517, 530, 531

Arkku: puolikuntoinen. Puu melko tiivistä mutta arkku romahtanut alla olevan arkun takia ja sen laidat ovat levällään ja pohja vinossa. Alun perin todennäköisesti suorakylkinen, jalkopäähän kapeneva malli. Kantta ei juuri ollenkaan jäljellä. Kansi on koostunut kahdesta laudasta. Pohjaa ja alla olevan arkun kantta vaikea erottaa toisistaan. Todennäköisesti puutappiinnitys.

Arkun mitat: sisäpituus 170 cm, pääpäädyn leveys 46 ja jalkopäädyn 26 cm. Laitojen syvyys noin 20–23 cm.

Luuranko: pitkälle maatunut, massana savessa. Huonokuntoiset reidet, hieman oikeaa sääriluuta. Valokuvissa näkyvä vasen sääri kuuluu hautaan 517 joka 507n alla. Kalloa, oikeaa olkavartta ja kylkiä massana hahmotettavissa. Käsivarret mahdollisesti rinnalla.

Löydöt: ristiriipus sekä pyöreä riipus vasemmalla olkaluun / rinnan paikkeilla romahtaneiden laitojen välissä.

Muuta: -

Stratigrafia: haudan 517:n päällä. Stratigrafia viereiseen hautakuoppa 24:ään epäselvä.

Kartta: 9



DT2016:75:7. Hauta 507 luut, vasemmalla puolella hahmottuu haudan 513 päätyä. E-W, 15.6.2016, M. Helamaa

### HAUTA NRO 508. Yksinkertainen arkku (HK 1)

Sijainti: Kaivausalueen keski-/länsiosassa. Hautakuopassa 1, haudan 509 eteläpuolella, haudan 510 päällä. Hautakuoppa 1 on hautakuopista 15 ja 16 etelään, hautakuopasta 3 ja 24 pohjoiseen.

Suunta: SW-NE, pää lounaassa.

Hautakuoppa: 1, jossa myös haudat 509 (ylemässä kerroksessa) sekä 510 ja 511 (alemmissa kerroksessa).

Arkku: Osin vinksin vonksin, pohja vinossa. Suorakylkinen, jalkopäähän kapeneva malli. Kansi koostuu kahdesta laudasta, joiden paksuus on noin 3 cm. Vasemman puoleinen kansilauta tipahnut pohjalle, oikea osin reunan päällä. Sivulaudat ja pohja naulattu pätylautaun. Arkun päädyt sivulautojen välissä. Arkun kaikki puut jykevää noin 3–4 cm lautaa.

Arkun mitat: Sisäpituus n. 180 cm, pääpäädyn leveys 48 cm, jalkopäädyn 26 cm. Arkun syvyys 18 cm.

Luuranko: Luuta hahmotettavissa, mutta ei säilyneet nostettaessa, suurin osa luista maatuneena. Säilyneenä reidet ja olkavarret, joskin niiden päät maatuneet, sekä oikean puolen kyynär- ja värttinäluut säilyneet sekä oikealta puolelta myös kylkiluita ja mahd. nikamia. Alaleukaa pieni pala, muuten kallo- ja ylävartalo vain värjäymää.

Löydöt: ei löytöjä

Muuta: -

Stratigrafia: Haudan 510 päällä

Kartta: 6

### HAUTA NRO 509. Yksinkertainen arkku (HK 1)

Sijainti: Kaivausalueen keski-/länsiosassa. Hautakuopassa 1, haudan 508 pohjoispuolella, haudan 511 päällä. Hautakuoppa 1 on hautakuopista 15 ja 16 etelään, hautakuopasta 3 ja 24 pohjoiseen.

Suunta: SW-NE

Hautakuoppa: 1, jossa myös haudat 508 (ylemmässä kerroksessa), sekä 510 ja 511 (alemmassa kerroksessa).

Arkku: hyväkuntoinen, mutta paikoiltaan liikahtanut. Suorakylkinen, jalkopäähän kapeneva malli. Oikea sivu liikkunut keskelle. Kansilaudat (Kaksi lautaa) osin reunoilla säilyneet, arkkkuun tipahtanut osuus maatunut. Sivut ja pohja päätylautoihin naulattu. Pohja tipahtanut alaspäin irti sivulaudasta, alla toinen arkku (H511). Jalkopääty osin maatunut, osin ehjä.

Arkun mitat: sisäpituus n. 180 cm, pääpääty 48 cm, jalkopääty 26 cm. Arkun syvyys noin 21 cm.

Luuranko: huonokuntoinen, lähes maatunut. Reisi- ja sääriluut mössönä arkun vasemmassa reunassa, jonne liikkunut sivulauta on ne työntänyt. Mahdollisesti pääpuolella oli luumassaa kallosta, mutta se havaittiin vain vaaleampana massana kaivettaessa eikä sitä ole dokumentoitu.

Löydöt: ei löytöjä

Muuta: -

Stratigrafia: Samalla tasolla H508:n kanssa, alla H511.

Kartta: 6



DT2016:75:2. Paalu haudan 508 arkun kannessa. E-W  
9.6.2016, M. Helamaa



DT2016:75:3. Haudat 508 ja 509, luut. NE-SW,  
10.6.2016, M. Helamaa

### HAUTA NRO 510. Yksinkertainen arkku (HK 1)

Sijainti: Kaivausalueen keski-/länsiosassa. Hautakuopassa 1, haudan 511 eteläpuolella, haudan 508 alla. Hautakuoppa 1 on hautakuopista 15 ja 16 etelään, hautakuopasta 3 ja 24 pohjoiseen.

Suunta: SW-NE, pää lounaassa.

Hautakuoppa: 1, jossa myös haudat 508, 509 (ylemmässä kerroksessa) ja 511 (alemmassa kerroksessa).

Arkku: Erittäin hyväkuntoinen. Suorakylkinen, jalkopäähän kapeneva malli. Kansi koostuu kahdesta laudasta, jotka kiinnitetty yhteen kahdella kapealla poikkipuulla, jotka kannen alla naulattuna kahdella naulalla. Kaikki arkun osat jyvettä lauttaa, paksuus vaihtelee 4-6 cm välillä. Kansi naulattu päädyissä, jalkopäässä neljällä, pääpäädyssä kahdella naulalla. Sivut ja pohja myös naulattu päätylautoihin.

Arkun mitat: Sisäpituus n. 180 cm, pääpäädyn leveys 48 cm, jalkopäädyn 26 cm. Arkun syvyys 19-21 cm.

Luuranko: hyväkuntoinen, kallo lounaassa. Kallo mennyt rikki todennäköisesti kannen (ja yllä olevan haudan pohjan) romahtaessa. Pitkät luut jokseenkin paikoillaan, mutta pienemmät luut lilluneet vedessä ihan minne sattuu, erityisesti varpaat ja sormet, mutta myös kylkiluut ja nikamat. Keski-vartaloa ei tästä syystä kaivettu kovin kauniisti esiin. Käsivarret vatsan / lantion päällä. Toimitettu osteologiseen analyysiin.

Löydöt: vainajan oikealta lanteelta metallinappi. (housu, tasku, hihansuu?).

Muuta: -

Stratigrafia: Haudan 508 alla. Haudan 511 vieressä.

Kartta: 7

### HAUTA NRO 511. Yksinkertainen arkku (HK 1)

Sijainti: Kaivausalueen keski-/länsiosassa. Hautakuopassa 1, haudan 510 pohjoispuolella, haudan 509 alla. Hautakuoppa 1 on hautakuopista 15 ja 16 etelään, hautakuopasta 3 ja 24 pohjoiseen.

Suunta: SW-NE, pää lounaassa



DT2016:75:5. Hauta 510 ja 511 luut. SE-NW, 13.6.2016, M. Helamaa

Hautakuoppa: 1, jossa myös haudat 508, 509 (ylemmässä kerroksessa) ja 510 (alemmassa kerroksessa).

Arkku: Todella hyväkuntoinen, kansi romahtanut alas. Suorakylkinen, jalkopäähän kapeneva arkukumalli. Kansi kahdesta laudasta, jotka yhdistetty toisiinsa kahdella poikkipuulla. Poikkiluut kannen alla, naulattu kahdella naulalla. Kansi naulattu päätylautoihin, samoin kuin kyljet ja pohjalaudatkin. Laudat jykevää puuta, esim. sivulautojen paksuus noin 5 cm.

Arkun mitat: sisäpituus n. 180 cm, pääpäädyn leveys 46 cm, jalkopäädyn 28 cm. Arkun syvyys 22 cm.

Luuranko: Hyväkuntoinen, paitsi kallo rikkoontunut kannen alla. Havaittavissa luiden voimakasta paikoiltaan siirtyilyä (haudassa olleen veden vaikutuksesta), mm. oikean puolen lantioluu oli vasemman puolen kylkiluiden seassa vainajan vasemmalla puolella. Myös käsien asento epävarma. Olkaluut ja sääri-/ reisiluut lähestulkoon paikallaan. Nikamia, sekä käsien ja jalkojen pienet luut aivan ympäriinsä hautaa, näitä poimittu talteen isompia luita esiin kaivettaessa, eivätkä siis näy esim. valokuvissa tai karttapiirroksessa. Toimitettu osteologiseen analyysiin.

Löydöt: Vainajan vasemman lantion kohdilta löytyi pieni metallinen nappi. Sijainti kuitenkin epävarma, johtuen veden voimakkaasta luiden liikuttelusta.

Muuta: -

Stratigrafia: Haudan 509 alla, haudan 510 vierellä.

Kartta: 7

### **HAUTA NRO 512. Huonokuntoinen, yksinkertainen arkku (HK 2)**

Sijainti: Kaivausalueen eteläosassa / eteläkulmassa. Hautakuopassa 2, itäisin, haudan 521 vieressä. Hautakuoppa 2 on hautakuopasta 7 etelään ja hautakuopasta 5 luoteeseen.

Suunta: Lähes N-S (NNE-SSW), pää etelässä.

Hautakuoppa: 2, jossa myös haudat 502 ja 521. (On myös mahdollista, että hauta 502 on omassa kuopassaan hautakuopan 2 vieressä.)

Arkku: huonokuntoinen. Alunperin todennäköisesti suorakylkinen, jalkopäähän kapeneva malli. Kansi kahdesta laudasta, joista oikeanpuolimmainen maatunut. Kansilaudat yhdessä kahdella poikkipuulla, jotka naulattu kannen päälle. Kylki- ja pohjalaudat naulattu päätylautoihin kulmista. Kansi naulattu päätylautoihin.

Arkun mitat: Sisäpituus n. 170 cm, pääpäädyn leveys 44 cm, jalkopäädyn 22 cm. Syvyys ei mitattavissa.

Luuranko: pitkälle maatunut, lähinnä vain alaraajat säilyneenä. Yläruumiista vain olkavarsista säilynyt pienet pehmeät pätkät. Kallon kohdalla pieni vaaleampi klimppi. Reidet ja sääret sekä pohjeluut hieman kovempaa luuta, joskin vain luun keskiosa säilynyt, päät maatuneet. Vasemman jalkaterän luita hahmotti kaivettaessa, mutta ei pystytty saamaan ylös. Oikea käsi mahdollisesti vartalon sivulla, vasemmasta ei havaintoa.

Löydöt: ei löytöjä

Muuta: -

Stratigrafia: samanaikainen haudan 521 kanssa.

Kartta: 8



DT2016:75:22. Hauta 512, luut, vieressä hahmottuu hauta 521. N-S, 22.6.2016, M. Helamaa

### HAUTA NRO 513. Huonokuntoinen, yksinkertainen arkku (HK 3)

Sijainti: Kaivausalueen eteläosassa. Hautakuopassa 3, ylemmässä kerroksessa keskimmäisenä. Hautakuoppa 3 on hautakuoppien 4 ja 5 välissä, hautakuopan 24 eteläpuolella.

Suunta: E-W, pää lännessä.

Hautakuoppa: 3, jossa ylemmässä kerroksessa myös haudat 507 ja 520 ja alemmassa 517, 530, 531

Arkku: huonokuntoinen, romahtanut alaspäin voimakkaasti alla olevien hautojen 530 ja 531 takia. Pehmeää puumassaa paikoin vaikea erottaa alla olevista. Pohja "haljennut" keskeltä alla olevien arkkujen sisään valahtaen, ja luut osin arkun mukana siirtyneet. Alun perin todennäköisesti suorakylkinen, jalkopäähän kapeneva malli. Kansilaudan kiinnitetty toisiinsa kahdella naulatulla poikkipuulla. Arkun kiinnitystapa ei selvillä, voi olla puutapit, voi olla kokonaan pois ruostuneet naulat.

Arkun mitat: sisäpituus noin 175 cm, pääpäädyn keveys noin 42 cm, jalkopäädyn 30 cm. Laitojen syvyys noin 20 cm.

Luuranko: Huonokuntoinen, luut levähtäneet kohti kylkilautoja arkun reunojen valahtaessa alla oleviin arkkuihin. Lähinnä raajojen pitkät luut olemassa, muut luut osin jäljellä pehmeänä massana (kuten lantio). Kallo pehmeää massaa, alaleuassa hampaat paikoillaan mutta muuten luumassa maatonut.

Löydöt: neljä metallinappia oikean reiden / lonkan kohdilta

Muuta: -

Stratigrafia: hieman hauta 507:n arkun alla, hautojen 530 ja 531 päällä.

Kartta: 9



DT2016:75:24. Hauta 513, luut. N-S, 23.6.2016, M. Helamaa

### HAUTA NRO 514. Muotoiltu arkku (HK 24) lapsen arkun kanssa

Sijainti: Kaivausalueen eteläosassa hautakuopassa 24 haudan 528 vieressä. Hautakuoppa 24 sijaitsee hautakuopan 3 pohjoispuolella.

Suunta: E-W, pää lännessä

Hautakuoppa: 24, haudan 528 pohjoispuolella.

Arkku: puu pehmeää mutta melko hyväkuntoista. Muotoiltu arkkumalli, ulospäin kallistetut kyljet sekä päätylaudat. Korotettu kansi. Päädyt viisikulmaiset, mutta yläosat tippuneet alas arkkuun - päädyn yläosat olleet sisäänpäin kallistettu. Kansi kolmesta laudasta. Osat kiinnitetty toisiinsa puutapeilla. Sivulaudat sekä kansi noin 1 cm paksua puuta, päädyt ja pohja paksumpaa 2-3 cm.

Arkun mitat: Sisäpituus 174 cm, pääpäädyn leveys 36 / 50 cm, jalkopääty 15 / 30 cm. Laitojen syvyys pääpäädyssä vähintään 30 cm, jalkopäässä 15 cm.

Luuranko: lähestulkoon maatonut. Kallon ja käsi- varsien sekä lantion kohdalla massaa, jalkojen pitkät luut enemmän näkyvillä mutta nekin pehmeäksi silppuuntuneet, ei luita mitenkään kokonaisuena ylös. Käsivarret mahdollisesti vartalon sivuilla.

Löydöt: ei löytöjä

Muuta: arkun pohjalla havaittiin puulastua

Stratigrafia: Samanaikainen haudan 528 kanssa. Stratigrafia epäselvä hautakuopan 3 kanssa.

Kartta: 9



DT2016:75:26. Hauta 514, luut. N-E, 27.6.2016, M. Helamaa



### HAUTA NRO 515. Muotoiltu arkku

Sijainti: Kaivausalueen keskiosassa. Omassa kuopassaan, hautakuopan 1 itäpuolella, hautakuopan 6 länsipuolella, haudasta 556 etelään.

Suunta: N-S, pää etelässä

Yksiköt / hautakuoppa jne: Omassa kuopassaan, erottui pohjamaassa kaivinkonekuorinnan jälkeen.

Arkku: Pohja ja päädyt hyväkuntoiset, laidat ja kansi heikompi. Muotoiltu arkkumalli, hieman ulospäin kallistetut kyljet. Kansi tipahtanut arkkuun ja pitkälle maatunut. Arkun päätyjen muoto ei selvillä, pääpääty yksiosainen, jalkopäädystä ei tietoa. Laidat ohutta lautaa (n. 1 cm) ja ne valahtaneet epämuodottomiksi sivuille ja arkkuun. Sivulaudat oli kiinnitetty pohjalautaan n. 20 cm välein ollein puutapein (n. 5 cm pitkät, halk. alle 1 cm).

Arkun mitat: sisäpituus 190 cm, pääpäädyn leveys 40 / 48 cm, jalkopäädyn 18 / 26 cm. Arkun pohja harteiden kohdalla leveimmillään n. 48 cm. Pääpäädyn korkeus kaivaushetkellä 40 cm (yläosa maatunut), laitojen syvyys n. 20 cm.

Luuranko: Vasenta reittä ja säärtä sekä oikeaa säärtä säilyneenä. Pään ja lantion kohdalla kaivettaessa hieman eri väristä möhnää savessa, jota ei dokumentoitu.

Löydöt: Ei löytöjä

Muuta: Arkun pohjalla, ainakin harteiden / rintakehän paikkeilla oli savessa hahmotettavissa mahdollisesti pitkälle maatunutta puulastua, jota lienee käytetty vainajan alla patjana (esim. höyläyslastu).

Stratigrafia: ei startigrafisia suhteita muihin hautoihin.

Kartta: 13



DT2016:75:10. Hauta 515, luut (huonokuntoiset jalat) sekä pohjan muoto. W-E, 15.6.2016, M. Helamaa



DT2016:75:11. Hauta 515, sivulaudan kiinnitystapit pohjalaudan reunassa. W-E, 15.6.2016, M. Helamaa

### HAUTA NRO 516. Muotoiltu arkku (HK 6) lapsen arkun kanssa

Sijainti: Kaivausalueen keskiosassa. Hautakuopassa 6 haudan 524 länsipuolella. Hautakuoppa 6 sijaitsee haudasta 515 itään ja hautakuopasta 4 pohjoiseen.

Suunta: N-S, pää etelässä. Saman suuntainen kuin viereiset yksittäiset haudat 515 ja 556.

Hautakuoppa: 6, jossa myös hauta 524.

Arkku: huonokuntoinen, erityisesti kansi ja kyljet pitkälle maatuneet. Muotoiltu arkkumalli, jonka korotettu kansi on tipahtanut arkun sisään. Päätyjen yläosat maatuneet, muoto ei havaittavissa, päädyt todennäköisesti hiukan ulospäin kallistetut. Kyljet ohutta, n. 1–1,5 cm paksuista lautaa. Todennäköisesti puutappikiinnitys.

Arkun mitat: sisäpituus 175 cm, pääpäädyn leveys 36 / 48 cm, jalkopääty 12 / 24 cm. Laitojen syvyys vähintään 20 cm. Pääpäädyn kokonaiskorkeus vähintään 30 cm.

Luuranko: lähes kokonaan maatunut. Reisistä keksiosat jäljellä, vasemmasta reidestä pallonivelpää mössönä jäljellä. Lisäksi vasen sääri jokseenkin olemassa.

Löydöt: ei löytöjä

Muuta: -

Stratigrafia: ei stratigrafiaa muihin hautoihin, samassa kuopassa haudan 524 kanssa

Kartta: 13

### HAUTA NRO 517. Yksinkertainen arkku (HK 3)

Sijainti: Kaivausalueen eteläosassa, hautakuopassa 3, alemmassa kerroksessa pohjoisimpana. Hautakuoppa 3 on hautakuoppien 4 ja 5 välissä, hautakuopan 24 eteläpuolella.

Suunta: E-W, pää lännessä.

Hautakuoppa: 3, jossa alemmassa kerroksessa myös haudat 530 ja 531 ja ylemmässä kerroksessa haudat 507, 513 ja 517.

Arkku: kantta lukuun ottamatta hyväkuntoinen. Jalkopäähän kapeneva malli, lähes suorakylkinen, kyljet kallistuvat muutaman sentin ulospäin. Kansi heti haudan 507 pohjan alla, osin maatunut. Kansilaudat kiinnitetty toisiinsa kahdella poikkipuulla, jotka kiinnitetty kannen päälle puutapein. Arkun kulmissa päätylaudat on sovitettu kylkilautoihin tehtyihin loveuksiin. Arkun osat on kiinnitetty toisiinsa puutapein, joita vain muutama kummallakin laidalla sekä päädyissä.

Arkun mitat: sisäpituus 174 cm, pääpään leveys 46 ja jalkopään leveys 26 cm. Laitojen syvyys pääpuolella 22 cm, jalkopäässä 15 cm.

Luuranko: Melko hyvä kuntoinen. Pitkät luut ja kallo säilyneet. Pitkien luiden päät osin maatuneet ja kallo rikki siitä kohtaa, jossa kansi tipahtanut alas. Kylkiluita ja nikamia jonkin verran, lantiosta erityisesti vasen puoli paremmin säilynyt. Valokuvissa ei näy vasenta säärtä / pohjeluuta, sillä ne otettiin ensin epähuomiossa ylös H507:n luiden mukana. Käsivarret ovat todennäköisesti olleet rinnalla. Toimitettu osteologiseen analyysiin.

Löydöt: Pään vierestä hopeinen ristiriipus.

Muuta: -

Stratigrafia: Hauta 507:n alla, samalla tasolla kuopan 3 pohjalla kuin H530, H531.

Kartta: 10



DT2016:75:9. Hauta 517, luut. E-W, 15.6.2016, M. Helamaa

### HAUTA NRO 518. Huonokuntoinen, yksinkertainen arkku (HK 4)

Sijainti: Kaivausalueen keskiosan eteläreunalla, hautakuopassa 4, haudan 519 länsipuolella. Hautakuoppa 4 sijaitsee hautakuopista 3 ja 24 itään, hautakuopasta 6 etelään.

Suunta: lähes N-S (NNW-SSE), pää pohjoisessa.

Hautakuoppa: 4, jossa myös hauta 519.

Arkku: huonokuntoinen, erityisesti kansi ja kyljet pehmeäksi maatunutta puuta. Jalkopäähän kapeeneva, todennäköisesti suorakylkinen malli. Tasaisen kannen kaksi kansilautaa kiinnitetty kahdella poikkilaudalla, jotka naulattu kumpikin kahdella naulalla kannen päälle. Sivulaudat naulattu yksillä nauiloilla päätylautoihin, muista kiinnikkeistä ei havaintoa.

Arkun mitat: Sisäpituus 185 cm, pääpäädyn leveys 55, jalkopäädyn leveys 35 cm (melko leveä suhteessa muihin tutkittuihin arkkuihin). Laitojen syvyys pääpäädyssä 25 cm, jalkopäässä 20 cm.

Luuranko: päästä jalkoihin säilynyt paikoin vaaleampaa mössönä savessa. Reidet ja sääret sekä kallo ja oikeaa olkavartta saatiin dokumentoitua mutta ei saatu järkevästi ylös nostettua. Pää poikkeuksellisesti pohjoisessa.

Löydöt: ei löytöjä

Muuta: haudattu matalalle, arkunreunat esiin heti pohjamaan pinnan tasolla.

Stratigrafia: samanaikainen haudan 519 kanssa, ei stratigrafiaa muihin hautoihin.

Kartta: 11

#### **HAUTA NRO 519. Huonokuntoinen, yksinkertainen arkku (HK 4)**

Sijainti: Kaivausalueen keskiosan eteläreunalla. Hautakuopassa 4, haudan 518 länsipuolella. Hautakuoppa 4 sijaitsee hautakuopista 3 ja 24 itään, hautakuopasta 6 etelään.

Suunta: lähes N-S (NNW-SSE), pää pohjoisessa.

Hautakuoppa: 4, jossa myös hauta 518.

Arkku: huonokuntoinen, puu maatunut pehmeäksi massaksi. Alun perin todennäköisesti suorakylkinen, hieman jalkopäähän kapeneva malli. Tasainen kannen kaksi kansilautaa kiinnitetty toisiinsa kahdella poikkilaudalla, jotka naulattu kannen päälle. Kumpikin sivu on naulattu päätylautoihin, kussakin kulmassa kolmella naulalla.

Arkun mitat: Sisäpituus 177 cm, pääpäädyn leveys 38 cm, jalkopäädyn leveys 30 cm. Laitojen syvyys noin 20–24 cm.

Luuranko: erottuu vain hahmona savessa, käytännössä luuainees on pehmeää massaa alaleuasta sääriin, sekä myös kallo toisessa kulmassa alueena. Vasen käsi näyttäisi olevan vatsan päällä. Oikeasta ei tietoa. Lantiota ja kylkiluita sekä hiukan lapaluita hahmotettavissa. Luumassaa ei saatu nostettua. Pää poikkeuksellisesti pohjoisessa.

Löydöt: ei löytöjä

Muuta: -

Stratigrafia: ei stratigrafiaa muihin hautoihin, samassa kuopassa haudan 518 kanssa.

Kartta: 11

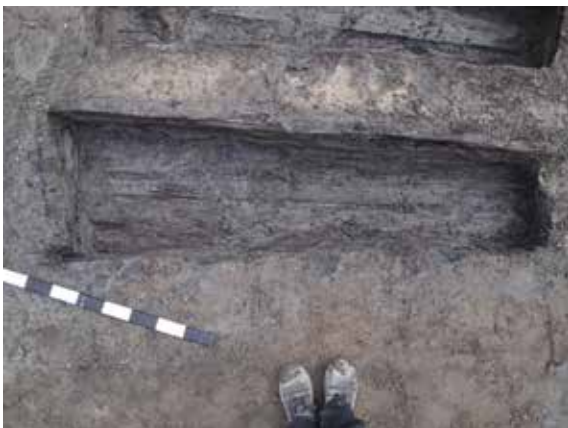

DT2016:75:13. Hauta 518 luut. SW-SE, 20.6.2016, M. Helamaa



DT2016:75:15. Hauta 519, luut. NE-SW, 20.6.2016, M. Helamaa

### HAUTA NRO 520. Yksinkertainen arkku (HK 3).

Sijainti: Kaivausalueen eteläosassa. Hautakuopassa 3, ylemmässä kerroksessa eteläisimpänä. Hautakuoppa 3 sijaitsee hautakuoppien 4 ja 5 välissä, hautakuopan 24 eteläpuolella.

Suunta: E-W, pää lännessä.

Hautakuoppa: 3, jossa ylemmässä kerroksessa myös haudat 507 ja 513 ja alemmassa 517, 530, 531

Arkku: melko huonokuntoinen, pehmeäksi maatonut puuta. Arkku valahtanut osin alla olevan haudan 530 arkun sisään. Alun perin todennäköisesti suorakylkinen ja jalkopäähän kapeneva malli. Kahta kansilautaa pitää yhdessä poikki puu, joka kannen päällä pääpäädyssä noin 30 cm päädyssä. Jalkopäässä ei merkkejä poikki puusta. Kiinnitystapa epäselvä, ei havaintoa puutapeista eikä nau-loista.

Arkun mitat: sisäpituus noin 180 cm, pääpäädyn leveys 42 cm, jalkopäädyssä leveys 33 cm (havaittu mitta voi olla leveämpi kuin alkuperäinen).

Luuranko: luut enää värjäytynyttä massaa, mutta ar-kun pohjalle sai "muotoiltua" kallon, alaleuan, kä-sien pitkät luut, lantiota, reidet ja sääret. Kätet vat-san päällä.

Löydöt: ristiriipus kaulalla/ alaleuan vieressä.

Muuta: -

Stratigrafia: haudan 530 päällä samassa hautakuo-passa.

Kartta: 9



DT2016:75:20. Hauta 520, luut. S-N, 21.6.2016, M. Helamaa

### HAUTA NRO 521. Huonokuntoinen, yksinkertainen arkku (HK 2)

Sijainti: Kaivausalueen eteläosassa / eteläkulmassa. Hautakuopassa 2, hautojen 501 ja 521 välissä. Hautakuoppa 2 sijaitsee hautakuopasta 7 etelään ja hautakuopasta 5 luoteeseen.

Suunta: Lähes N-S (NNE-SSW), pää etelässä.

Hautakuoppa: 2, kolmesta haudasta keskimäinen. (On myös mahdollista, että hauta 502 on omas-sa kuopassaan hautakuopan 2 vieressä.)

Arkku: huonokuntoinen, jalkopäähän kapeneva malli, alun perin todennäköisesti suorakylkinen, nyt kyljet ja päätylaudat valahtaneet hieman ulospäin. Naulattu useilla nauloilla; pohjaulaudat pää-tylautoihin neljällä naulalla, sivut päätyihin muutamilla nauloilla. Kansi lähes kokonaan maatonut. Reunoissa pari naulaa, ei varmaa liittykö kannen mahdollisiin poikkipuuihin, mutta on mahdollista, että kansi olisi naulattu laitoihin kiinni, kuten viereisessä H512:ssa myös mahdollista.

Arkun mitat: sisäpituus n. 165 cm. Pääpäädyssä leveys 43 cm, jalkopäässä 22 cm. Syvyys ei mitatta-vissa.

Luuranko: huonokuntoinen, pitkälle maatonut. Kal-lon kohdalla pieni vaalea töhnä, raajojen pitkät luut dokumentoitu mutta ne pitkälle hajonnutta silppua. Oikea käsi vartalon sivulla, vasemmasta ei havain-toa. Ei muita luita.

Löydöt: ei löytöjä

Muuta: kaivettu ja dokumentoitu sateessa

Stratigrafia: haudan 521 kanssa saman aikainen, ei stratigrafiaa muihin hautoihin.

Kartta: 7



DT2016:75:25. Hauta 521, luut. Vieressä (yllä) tyhjänä haudan 512 arkku. W-E, 23.6.2016, M. Helamaa

### HAUTA NRO 522. Huonokuntoinen, yksinkertainen arkku (HK 5)

Sijainti: Kaivausalueen eteläisimpiä hautoja. Hautakuopassa 5 itäisempi, haudan 523 vieressä. Hautakuoppa 5 sijaitsee alueen eteläkulmassa, hautakuopasta 2 kaakkoon, hautakuopasta 3 lounaaseen.

Suunta: N-S, pää etelässä

Hautakuoppa: 5, jossa myös hauta 523

Arkku: puu pehmeäksi maatunut. Suorakylkinen, jalkopäähän kapeneva malli. Tasainen kansi. Kansilaudat tipahtaneet arkkuun, kannen päällä poikki puu aivan pääpäätylaudan vieressä. Lisäksi mahdollisesti maatunut poikkipuujäänne jalkopäässä. Sivulaudat ja pohja naulattu kiinni päätylaudoihin (jäljellä vain muutamia nauvoja, suurin osa ruostunut pois tai voi olla osin puutapeillakin).

Arkun mitat: sisäpituus 180 cm, pääpääty 45 cm jalkopääty 25 cm. Syvyys 22 cm.

Luuranko: pitkälle maatunut, pääosin pehmeää luumassaa. Kallon kohdalla massaa sekä alaleukaa, jossa yksi hammas. Kallomassassa useampia hampaita joukossa. Lantion vasen puoli sekä jalkojen pitkät luut olemassa. Vasenta olkaluuta hieman, oikeaa kättä enemmän, vaikuttaisi olevan koukussa "kainalossa" eli oikean käden ranne oikean olan vieressä.

Löydöt: ei löytöjä

Muuta: -

Stratigrafia: haudan 523 kanssa samalla tasolla, ei selkeää stratigrafiaa muihin hautoihin.

Kartta: 12

### HAUTA NRO 523. Huonokuntoinen, yksinkertainen arkku (HK 5)

Sijainti: Kaivausalueen eteläisimpiä hautoja. Hautakuopassa 5 läntisempi, haudan 522 vieressä. Hautakuoppa 5 on kaivausalueen eteläkulmassa, hautakuopasta 2 kaakkoon, hautakuopasta 3 lounaaseen.

Suunta: N-S, pää etelässä

Hautakuoppa: 5, jossa myös hauta 522

Arkku: huonokuntoinen, pitkälle maatunut. Suorakylkinen, jalkopäähän kapeneva malli. Tasainen kansi, jossa kaksi lautaa kiinnitetty toisiinsa kahdella poikkiluulla. Todennäköisesti naulakiinnitys (vain muutama naula jäljellä, loput ruostuneet pois tai voi olla myös puutapit).

Arkun mitat: sisäpituus 185 cm, pääpäädyn leveys 50 cm, jalkopääty 20 cm. Syvyys vähintään 25 cm, alunperin todennäköisesti hieman enemmän.

Luuranko: pitkälle maatunut, jäljellä olevat luut pehmeää massaa. Kalloa ja alaleukaa, joitain hampaita. Kallo osin rikki ja littaantunut. Käsien pitkät luut, kumpikin niin, että kämmenet ovat olleet jossain olkapäiden tienoilla (siis oikea käsi oikean olkapään kohdalla jne.). Jalkojen pitkät luut hieman kovempaa luumassaa. Vainajan vasen reisi- ja sääri-luu silminnähden paksummat tai jyrkemmät kuin vainajan oikean jalan luut.

Löydöt: ei löytöjä

Muuta: -

Stratigrafia: samassa kuopassa haudan 522 kanssa, ei selkeää stratigrafiaa muihin hautoihin

Kartta: 12



DT2016:75:41. Haudat 522 (vas.) ja 523 (oik.). NW-SE, 6.7.2016, M. Helmaa

### HAUTA NRO 524. Muotoiltu, lapsen arkku (HK 6)

Sijainti: Kaivausalueen keskiosassa. Hautakuopassa 6 haudan 516 itäpuolella. Hautakuoppa 6 sijaitsee haudasta 515 itään, hautakuopasta 4 pohjoiseen.

Suunta: N-S, pää etelässä. Saman suuntainen kuin viereiset yksittäiset haudat 515 ja 556.

Hautakuoppa: 6, jossa myös hauta 516. Hautakuopan muoto noudattelee arkkujen kokoa, koko kuoppaa ei siis ole kaivettu aikuisen arkun mittaiseksi vaan haudan 524 kohdalla pituus noudattelee lyhyemmän arkun mittaa. Kuoppa juuri ja juuri pohjamaan pinnan alapuolella, matala hautakuoppa.

Arkku: Melko pitkälle maatunut, erityisesti kansi. Muotoiltu arkkumalli, jossa ulospäin kallistetut kyljet ja todennäköisesti myös päädyt. Päätyjen perusteella kansi ollut korotettu. Jalkopään pääty viisikulmainen, pääpäädyn muoto ei havaittavissa.

Arkun mitat: sisäpituus 103 cm, pääpäädyn leveys 20 / 30 cm, jalkopäädyn leveys 15 / 20 cm. Laitojen syvyys n. 15 cm.

Luuranko: vain joitain hampaita / kiillettä jäljellä. Toimitettu osteologiseen analyysiin.

Löydöt: ei löytöjä

Muuta: -

Stratigrafia: samassa kuopassa vierekkäin haudan 516 kanssa

Kartta: 13

### HAUTA NRO 525. Huonokuntoinen, yksinkertainen arkku (HK 8)

Sijainti: Kaivausalueen keskiosan eteläreunassa, hautakuopassa 8 haudan 529 päällä. Hautakuoppa 8 sijaitsee hautakuopasta 6 kaakkoon ja haudoista 526 ja 533 etelään.

Suunta: lähes NW-SE (WNW-ESE), pää koillisessa

Hautakuoppa: 98 jossa myös hauta 529.

Arkku: Huonokuntoinen. Laitoja hyvin vähän jäljellä, nekin levähtäneet tai maatuneet. Kantta ei juuri lasinkaan jäljellä. Todennäköisesti alun perin suorakylkinen ja hieman jalkopäähän kapeneva



DT2016:75:14. Haudat 516 ja 524 hautakuopassa 6. W-E, 20.6.2016, M. Helamaa

malli. Laidat ja pohja naulattu päätyihin useammalla naulalla. Pohjalaudat romahtaneet keskisaumaa myöten alaspäin (haudan 529 arkkuun).

Arkun mitat: sisäpituus noin 170 cm, pääpään leveys n. 35 cm, jalkopään noin 22 cm. Laitojen syvyys ei mitattavissa.

Luuranko: huonokuntoinen, pitkälti pois maatunut. Jäljellä hieman hampaita (sekä ylä- että alaleuasta), olkavarsia ja vasemman käden kyynär- ja värttinäluut hahmona/massana savessa. Reisi- ja sääriluut hahmottuvat myös. Luut ovat pääosin pehmeää savista massaa, ei saatu juurikaan ylös nostettua.

Löydöt: ristiriipus hieman hampaista alaspäin arkun vasemmalla puoliskolla.

Muuta: -

Stratigrafia: Haudan 529 päällä.

Kartta: 16



DT2016:75:23. Hauta 525, luut. NE-SW, 22.6.2016, M. Helamaa

### HAUTA NRO 526. Muotoiltu arkku

Sijainti: kaivausalueen keskiosassa, omassa kuopassaan. Hautakuoppien 6, 8 ja 9 välissä ja haudasta 533 länteen

Suunta: NE-SW, pää lounaassa.

Hautakuoppa: omassa kuopassaan, erottui kaivinkonekaivuun jälkeen pohjamaassa.

Arkku: melko hyväkuntoinen, joskin kansi maatunut. Muotoiltu arkkumalli, hieman ulospäin kallistuvat kyljet. Kansi tippunut arkun sisään. Alun perin korotettu kansi, päätykolmioiden muotoa tai kansilautojen lukumäärää ei pystynyt hahmottamaan. Päädyt paksumpaa, laidat ja kansi ohuempaa lautaa. Puutappikiinnitys. Laidat kiinni pohjalaudassa noin 15-20 cm välein olevilla puutapeilla.

Arkun mitat: Sisäpituus 166 cm, pääpään leveys 36 / 46 cm, jalkopääty 18 / 26 cm. Laitojen syvyys pääpäädyssä 25 cm, jalkopäässä 22 cm. Alkuperäinen korkeus kannen kanssa ei mitattavissa.

Luuranko: Lähestulkoon maatunut. Hampaita / kiillettä jonkin verran. Vasen reisi hahmottuu parhaiten, lisäksi mahdollisesti oikeaa reittä sekä käsiä tai ylävartalon luita äärimmäisen epämääräisenä hahmona savessa.

Löydöt: kolikko sekä sen yhteydessä säilynyttä tekstiiliä vainajan lantion/vatsan seudulta oikealta sivulta (kuitenkin melko keskeltä).

Muuta: -

Stratigrafia: ei stratigrafisia suhteita muihin hautoihin.

Kartta: 42



DT2016:75:17, Hauta 526, luut. Yleiskuva kaivausalueen eteläosaan. NE-SW, 21.6.2016, M. Helamaa

### HAUTA NRO 527. Kaivamaton hauta

Sijainti: Kaivausalueen keskiosa, kaakkoisprofiilissa

Suunta: ei tietoa

Hautakuoppa: ei tietoa

Arkku: ei tarkkoja havaintoja, havaittu ainoastaan yhtä kulmaa noin 20 x 20 cm matkalta

Muuta: ei kaivettu, suurin osa arkusta kaivausalueen ulkopuolella

Kartta: 2 ja 3 (Yleiskartat)

### HAUTA NRO 528. Muotoiltu, lapsen arkku (HK 24)

Sijainti: Kaivausalueen eteläosassa, hautakuopassa 24 haudan 514 vieressä. Hautakuoppa 24 sijaitsee hautakuopan 3 pohjoispuolella.

Suunta: E-W, pää lännessä

Hautakuoppa: 24, haudan 514 jalkopään vieressä eteläpuolella.

Arkku: Ylemmät osat pitkälle maatuneet, pohja paremmassa kunnossa. Muotoiltu arkku, ulospäin kallistuvat kyljet sekä myös päätylaudat kallistuvat ulospäin. Päätyjen perusteella kansi ollut todennäköisesti korotettu. Päätylautojen muoto ei ollut havaittavissa. Kansilautojen reunassa alapinnalla, osin sivulautojen päällä, osin saven pinnassa havaittiin pieniä punertavia täpliä, jotka muistuttavat sinettivahaa. Vahalla lienee kiinnitetty arkun sisustuskangasta tai ehkä mahdollisemmin kansi kiinni muuhun arkkuun. Sivu- ja päätylaudat on kiinnitetty pohjaan puutapein.

Arkun mitat: Sisäpituus 66 cm, pääpäädyn leveys 18 / 22 cm, jalkopääty 10 / 18 cm. Pohjan keski-kohta leveimmillään 22 cm. Laitojen syvyys ei mitattavissa.

Luuranko: vain joitain hampaiden kuoria jäljellä. Toimitettu osteologiseen analyysiin.

Löydöt: ei löytöjä

Muuta: arkun pohjalla havaittiin pitkälle maatuneita jälkiä tuohesta, sitä mahdollisesti ollut patjana tai pehmikkeenä vainajan alla.

Stratigrafia: ei selkeää stratigrafiaa, samanaikainen viereisten arkkujen kanssa, hauta 507 tämän haudan yläpuolella, mahd. hiukan osin päällä.

Kartta: 9



DT2016:75:18. Hauta 528, punaisia täpliä (sinettivahaa). N-S, 21.6.2016, M. Helamaa



DT2016:75:19. Hauta 528, oikealla hauta 514 kaivettuna ja vasemmalla 517 kaivettuna. E-W, 21.6.2016, M. Helamaa

### HAUTA NRO 529. Huonokuntoinen, yksinkertainen arkku (HK 8)

Sijainti: Kaivausalueen keskiosan eteläreunassa, hautakuopassa 8 haudan 525 alla. Hautakuopasta 6 kaakkoon ja haudoista 526 ja 533 etelään.

Suunta: lähes NW-SE (WNW-ESE), pää koillisessa

Hautakuoppa: 8, jossa myös hauta 525.

Arkku: Huonokuntoinen, kansi lähes maatunut ja oikea kylkilauta on vaeltanut arkun keskelle. Alun perin todennäköisesti suorakylkinen, jalkopäähän kapeneva malli. Ei havaintoja nauloista tai puutapeista.

Arkun mitat: sisäpituus 175 cm, pääpäädyn leveys 38 cm, jalkopäädyn leveys noin 22 cm. Laitojen syvyys ei mitattavissa.

Luuranko: hampaita sikinsokin vasemmassa kulmassa, ei muuta luumateriaalia jäljellä.

Löydöt: ei löytöjä

Muuta: -

Stratigrafia: haudan 525 alla

Kartta: 17



### HAUTA NRO 530. Hyväkuntoinen, yksinkertainen arkku (HK 3)

Sijainti: Kaivausalueen eteläosassa. Hautakuopassa 3, alemmassa kerroksessa eteläisimpänä, haudan 531 vieressä. Hautakuoppa 3 sijaitsee hautakuoppien 4 ja 5 välissä, hautakuopan 24 eteläpuolella.

Suunta: E-W, pää lännessä.

Hautakuoppa: 3, jossa alemmassa kerroksessa myös haudat 517 ja 531 ja ylemmässä kerroksessa haudat 507, 513 ja 517.

Arkku: hyväkuntoinen. Jalkopäähän kapeneva malli, kyljet kallistuvat ulospäin hieman, mutta päädyt ovat suorat. Kansi kahdesta laudasta, jotka yhdessä kahdella poikkiuulla (puutappikiinnitys). Kansi noin 3 cm paksua puuta, samoin laidat, jopa 4 cm. Arkun pohjalaudat pohjan puolelta puun pintaosaa, melkein vielä puun kuorta jäljellä. Arkun kulmissa päätylaumat on sovitettu kylkilautoihin tehtyihin loveuksiin. Arkun osat on kiinnitetty toisiinsa harvalla puutappikiinnityksellä.

Arkun mitat: sisäpituus 170 cm, pääpäädyn leveys 38 / 45 cm, jalkopäädyn leveys 25 / 30 cm. Laitojen syvyys noin 22–24 cm.

Luuranko: osin hyvä, osin huonokuntoinen. Luuaines kovin pehmeä ja hauras, luita siis arkussa ja dokumentoinnissa paljon, mutta ei saatu nostettua läheskään ehjinä edes raajojen luita. Kallo rikkoontunut kannen vaikutuksesta, päällä ollut osa aivan pienenä siruna, ei kovin paljon kaivettu esiin/ puhtaaksi. Alaleuka palasina. Raajojen pitkät luut olemassa, joskin niiden päät ovat murentuneet luumurskaksi. Käsivarret vartalon sivuilla, joitain sormiluita kummastakin kädestä säilyneenä, vasen reiden ulkoreunalla, oikea reiden sisäpuolella. jalan luut kaivettaessa paikoillaan, mutta ovat paikalleen murentuvaa sorttia. Lantiosta ja lavoista säilynyt pehmeää massaa ja fragmentteja. Toimitettu osteologiseen analyysiin.

Löydöt: ei löytöjä

Muuta: Osa pienistä luista mahdollisesti liikkunut arkussa - näitä mahdollisia, pitkälle maatuneita luumassoja kaivettiin ei anatomisista paikoilta pois muita luita esiin otettaessa. Kaivausolosuhteet vaikeat kosteuden, tahmean saven ja heikon luumassan takia.

Stratigrafia: hautojen 520 ja 513 alla. Haudan 531 ja 517 kanssa samalla tasolla.

Kartta: 10



DT2016:75:27. Haudat 530 (ylempi) ja 531 (alempi), luut. N-S, 28.6.2016, M. Helamaa

### HAUTA NRO 531. Hyväkuntoinen yksinkertainen arkku (HK 3)

Sijainti: Kaivausalueen eteläosassa. Hautakuopassa 3, alemmassa kerroksessa keskimmäisenä, haudan 530 vieressä. Hautakuoppa 3 sijaitsee hautakuoppien 4 ja 5 välissä, hautakuopan 24 eteläpuolella.

Suunta: E-W, pää lännessä.

Hautakuoppa: 3, jossa alemmassa kerroksessa myös haudat 517 ja 530, ylempässä kerroksessa haudat 507, 513 ja 517.

Arkku: hyväkuntoinen. Suorakylkinen, jalkopäähän kapeneva malli. Paksua (3-4cm) lautta, myös kansi oli paksusta laudasta. Tasaisen kannen kaksi lautaa oli kiinnitetty toisiinsa kahdella poikkipuulla, jotka kiinni kannen päällä puutapein. Reunat, pääty ja pohja kiinnitetty toisiinsa puutapein. Pääpäädyssä pohjasta pääpäätyyn useita (5-6) pieniä tappeja, samoin jalkopäässä, sivulautoissa ei havaintoja. Jalkopäässä kylkilautoihin tehty pienet loveukset päätylautaa varten. Pääpäädyssä ei loveusta.

Arkun mitat: sisäpituus 170 cm, pääpääty 43 cm, jalkopääty 23 cm. Laitojen syvyys 20 pääpäädyssä, ei mitattavissa jalkopäässä.

Luuranko: paljon luita säilynyt, mutta huonossa kunnossa (hajoaa muruksi ja säleiksi koskettaessa). Oikea käsi terävässä kulmassa rinnan päällä, sormet jossain rintalastan tai leuan alapuolen tietämissä. Vasen käsi vatsan päällä, sormet oikean käden kyynärpäähän ja lantion kohdalla. Kallo on murskaantunut kannen painon takia, alaosa voi olla paremmassa kunnossa, mutta leuoista ei saanut aa kaivuuhetkellä selkoa, joitain hampaita poimittu talteen kaivettaessa. Jalkojen pitkät luut olemassa, joskin päät aivan litistyneet ja murskana. Jalan luita maatuneina jalkopäässä. Toimitettu osteologiseen analyysiin.

Löydöt: huonokuntoisia, todennäköisesti sormuksen palasia kylkiluiden välistä rinnalta, peräisin ehkä oikeasta kädestä, joka myös rinnalla vasemman keuhkon kohdilla. (ei merkitty karttaan, sillä löytöpaikka ei täysin selkeä - löytyi vasta luita nostettaessa).

Muuta: Osa pienistä luista mahdollisesti liikkunut arkussa - näitä mahdollisia, pitkälle maatuneita luumassoja kaivettiin ei anatomisista paikoilta pois muita luita esiin otettaessa. Kaivausolosuhteet haastavat tahmean saven ja heikon luumassan sekä kosteuden takia.

Stratigrafia: haudan 513 alla, hautojen 517 ja 530 kanssa samalla tasolla hautakuopan 3 pohjalla.

Kartta: 10

### HAUTA NRO 532. Huonokuntoinen, yksinkertainen arkku (HK 14)

Sijainti: Kaivausalueen keskiosassa, aivan kaakkoisreunassa. Hautakuopassa 14 haudan 552 päällä. Hautakuoppa 14 sijaitsee hautakuopasta 10 lounaaseen, haudasta 533 etelään, hautakuopasta 8 kaakkoon.

Suunta: lähes E-W (WNW-ESE), pää lännessä

Hautakuoppa: 14, jossa myös hauta 552.

Arkku: huonokuntoinen, ohueksi ja pehmeäksi maatunutta puuta. Alun perin todennäköisesti suorakylkinen ja jalkopäähän kapeneva. Kantta vain hiukan jäljellä. Pohjan laudat painuneet alaspäin alla olevan haudan (552) takia. Naulattu kulmista laidat päätyihin. Kannessa todennäköisesti ainakin yksi poikkipuuta, joka naulattu, tai sitten kansi on ollut naulattu laitoihin kiinni kahdella naulalla.

Luuranko: lähes kokonaan maatunut. Muutama hammas, sekä oikean jalan reisi- ja sääriluuta jäljellä, hieman myös vasenta reittä.

Löydöt: ei löytöjä

Muuta: -

Stratigrafia: haudan 522 päällä

Kartta: 26



DT2016:75:44. Hauta 532, luut. N-E, 8.7.2016, M. Helamaa

### HAUTA NRO 533. Huonokuntoinen, yksinkertainen arkku

Sijainti: Kaivausalueen keskiosassa omassa kuopassaan. Haudasta 535 etelään, 526 itään, hautakuopista 8 ja 14 koilliseen.

Suunta: jokseenkin NW-SE (WNW-ESE), pää luoteessa

Hautakuoppa: omassa kuopassaan, joka erottui pohjamaan pinnassa poikkeuksellisen laakeana yhdelle haudalle. Ei kuitenkaan kovin syvä.

Arkku: huonokuntoinen, pitkälle maatonut. Suorakylkinen, hieman jalkopäähän kapeneva, kauttaaltaan melko kapea. Kansi oli tippunut sisään, ei poikkipuita. Muutamalla naulalla kulmista laidat kiinni päätylaudoissa, pohjan kiinnikkeistä ei havaintoja.

Arkun mitat: Sisäpituus 175, pääpäädyn leveys n. 32 cm ja jalkopääty 23 cm.

Luuranko: lähes kokonaan maatonut. Kallon kohdalla massaa sekä joitain hampaita. Raajojen pitkät luut sekä joko lantiota tai oikeaa kyynär-/varttinäluuta epämääräisenä vaaleana massana.

Löydöt: ristiriipus, rinnalla hieman oikealla puolella.

Muuta: -

Stratigrafia: ei stratigrafiaa muihin hautoihin

Kartta: 16



DT2016:75:29. Hauta 533, kasteristi. N-S, 29.6.2016, M. Helamaa

### HAUTA NRO 534. Huonokuntoinen, todennäköisesti yksinkertainen arkku (HK 9)

Sijainti: Kaivausalueen keskiosassa. Hautakuopassa 9, ylimpänä, haudan 546 päällä. Hautakuopasta 17 kaakkoon, haudasta 535 länteen, haudasta 564 etelään.

Suunta: N-S, pää etelässä

Hautakuoppa: 9, jossa myös haudat 546 ja 547, kaikki päällekkäin.

Arkku: huonokuntoinen, lähes kokonaan maatonut. Pääosin vain pohjaa jäljellä, sitäkin fragmentaarisesti. Oikeaa sivulautaa havaittiin lysähtäneenä luiden päälle, mutta se poistettiin luuta esiin kaivettaessa. Päätylaudoista ei mitään jäljellä, pään puoleisissa kulmissa naulat. Arkun pohja on kellahtanut voimakkaasti oikealle (alla olevien hautojen takia) mutta luut eivät silti ole paikoiltaan liikkuneet.

Arkun mitat: Mittoja ei juurikaan saatu, pohjan leveys noin 30 cm. Sisäpituus noin 180 cm.

Luuranko: huonokuntoinen ja äärimmäisen kuiva. Siitä huolimatta lähes kaikki luut olivat tallella, ne olivat vaaleaa savista massaa. Vainajan kädet olivat ristikkäin vatsan päällä. Lisäksi haudassa vaikutti olevan ylimääräinen putkiluu oikean olkaluun päällä (tai sitten nyt dokumentoitu ja poistettu olkaluu onkin alemman haudan). Jalan / nilkan luista muutamia vaikutti liikkuneen säärten väliin. Luista saatiin jonkinlaisessa muodossa ylös putkiluut ja kallo, kylkiluita /nikamia oli mahdoton saada ylös muuten kuin savisena putuna ja silppuna. Toimitettu osteologiseen analyysiin.



DT2016:75:32. Hauta 534, luut. N-S, 1.7.2016, M. Helamaa

Löydöt: ristiriipus rinnalla (osin kylkiluiden alla) vasemmalla puolella

Muuta: arkun pohja ja luut sen mukana ovat valahtaneet oikealta kyljeltään alaspäin siten että koko luuranko oli noin 45 asteen kulmassa.

Kartta: 18

**Hauta 534b:** Haudan 534 alla, haudan 546 päällä oli joitain kylkiluita (oikean puoleisia) sekä mahdollisesti lapaa. Voivat olla edelleen osa hautaa 534, mutta koska siinä oli jo aiemminkin havaittu yksi ylimääräinen putkiluu olkavarren vieressä, on mahdollista, että tässä kohdilla olisikin ollut kaksi vainajaa. Eli nämä luut voivat olla myös eri vainajan kuin 534:n, mutta näyttäisivät olevan h 546:n mahdollisen kannen päällä.

Stratigrafia: haudan 546 päällä, haudan 534 alla

### HAUTA NRO 535. Huonokuntoinen hauta

Sijainti: Kaivausalueen keskiosissa omassa kuopassaan. Hautakuoppien 9 ja 13 välissä, haudasta 533 pohjoiseen.

Suunta: lähes N-S (NNE-SSW), pää etelässä

Hautakuoppa: omassa kuopassaan, jota ei kaivaustilanteessa oikeastaan havaittu lainkaan koska hauta niin matala.

Arkku: hyvin huonokuntoinen, maatunut ja kuivunut. Esim. Jalkopään pätylauta kadonnut kokonaan, samoin kansi pitkälti maatunut. Myös kylkilautojen yläosa poissa. Ohut puuaines kuivui kippuralle auringossa kaivettaessa.

Arkun mitat: ei kokonaisia mittoja.

Luuranko: äärimmäisen huonokuntoinen ja pääosin maatunut. Hieman kallon kohdalla massaa, lisäksi vasemman käden pitkiä luita (ylempänä arkun sivulaudalla, eli vainaja lienee tungettu arkkuun ahtaasti). Lisäksi reisiluiden pätkät, jotka näyttivät lähes leikkaantuvan yläpäästään poikki, myös sääriluiden hahmot savessa. Luut nousivat rikkoontuneina palasina.

Löydöt: ei löytöjä

Muuta: -

Stratigrafia: ei stratigrafiaa muihin hautoihin

Kartta: 18



DT2016:75:31. Hauta 535, luu. N-S, 29.6.2016, M. Helamaa

### HAUTA NRO 536. Huonokuntoinen, yksinkertainen arkku (HK 13)

Sijainti: Kaivausalueen keski-/itäosassa. Hautakuopassa 12 haudan 545 päällä. Hautakuoppa 12 sijaitsee hautakuopasta 11 lounaaseen, hautakuopasta 10 pohjoiseen, haudoista 560 ja 535 kaakkoon.

Suunta: lähes E-W (WNW-ESE), pää lännessä

Hautakuoppa: 13, jossa myös hauta 545.

Arkku: ohueksi maatunutta puuta (alun perinkin ohutta lautaa?). Suorakylkinen ja jalkopäähän kapeneva malli. Kansi oli romahtanut sisään ja pitkälle maatunut, oikea laita liikkunut hieman sisäänpäin (on näin piirroksessa), pääpäty lytistynyt. Pohja oli tipahtanut alaspäin viettäen vasemmalle erityisesti jalkopäässä. Naulakiinnitys, joskin vain muutama naula on säilynyt.

Arkun mitat: sisäpituus noin 175 cm, pääpäädystä leveys 37 cm, jalkopäässä todellinen leveys noin 20-23 cm riippuen sivulautojen alkuperäisestä paksuudesta (pohjalaudan leveys 25 cm). Syvyyttä ei saatu mitattua.

Luuranko: lähes kokonaan maatonut. Vasenta käsivartta ja reittä sekä oletettavasti molemmista sääriluista ptkät. Lisäksi leukaa ja hampaita, kaikki luut kuitenkin maatonutta massaa.

Löydöt: ei löytöjä

Muuta: -

Stratigrafia: Haudan 545 päällä

Kartta: 24

### **HAUTA NRO 537. Huonokuntoinen, todennäköisesti yksinkertainen arkku (HK10)**

Sijainti: Kaivausalueen itäosassa, aivan kaakkoisreunassa. Hautakuopassa 10 ylinnä, hautojen 550 ja 551 päällä. Hautakuopasta 14 koilliseen, hautakuopasta 13 etelään.

Suunta: E-W, pää lännessä

Hautakuoppa: 10, jossa myös haudat 550 ja 551.

Arkku: huonokuntoinen, ohueksi ja pehmeäksi maatonut, vasen sivu levinyt paikoiltaan, pohja hieman kallellaan (syynä alla oleva arkku). Melko kapean oloinen mutta voi johtua romahduksista ja lautojen liikkeistä. Todennäköisesti suorakylkinen jalkopäähän hieman kapeneva malli.

Arkun mitat: sisäpituus noin 170 cm, pääpäädyn leveys 28 cm (tai leveämpi), jalkopään leveys noin 18 cm. Syvyys ei mitattavissa.

Luuranko: pitkälti maatonut, kaikki jäljellä oleva luu pehmennyttä savimassaa. Kallosta lähinnä alaleukaa jäljellä. Oikean puolen olkaluu, sekä hyvin heikosti hahmotettavissa olevat reisi ja sääriluut. Vasen olkaluu ja mahdollisesti kyynär- tai varttinäluut (olisi käsi vatsalla), oikean jalan reisi ja sääriluu.

Löydöt: ristiriipus oikean olkaluun vieressä

Muuta: -

Stratigrafia: haudan 551 päällä, hieman haudan 550 päällä.

Kartta: 21



DT2016:75:43. Hauta 537, luut. E-W, 8.7.2016, M. Helamaa

### **HAUTA NRO 538. Yksinkertainen arkku (HK 11)**

Sijainti: Kaivausalueen itäosassa. Hautakuopassa 11 haudan 539 eteläpuolella. Hautakuoppa 11 sijaitsee haudasta 561 kaakkoon, haudasta 569 etelään, haudasta 540 koilliseen.

Suunta: lähes E-W (WNW-ESE), pää lännessä.

Hautakuoppa: 11, jossa myös hauta 539.

Arkku: hyväkuntoinen, joskin kansilaudat tipahtaneet täysin kylkien myötäisesti sisäänpäin. Suorakylkinen, jalkopäähän kapeneva malli. Sivut koostuivat kahdesta päällekkäisestä laudasta, myös pääpääty todennäköisesti kahdesta laudasta. Kansi kiinni poikkipuilla, jotka kannen päällä. Kansi naulattu päädyistä. Sivulautojen päät viistetty oheneviksi noin 10 cm matkalla, todennäköisesti nauhojen riittävyuden takia. Samoin pohjalautojen päät.

Arkun mitat: sisäpituus 180 cm, pääpäädyn leveys 50 cm, jalkopäädyn 26 cm. Laitojen syvyys 25 cm.

Luuranko: huonokuntoinen, joskin luita pehmeänä massana havaittu kaivettaessa. Kallo rikki ja osin maatonut. Kätet mahdollisesti olleet kämmenet rinnan päällä tms. Luut selkeästi liikkuneet, todennäköisesti veden vaikutuksesta. Kylkiluut selkeästi sikinsokin, samoin lantio mahdollisesti liikkunut. Reidet suurin piirtein paikoillaan, sääristä puolestaan oikean jalan luut liikkuneet. Kaivettaessa

mahdollisia jalkapöydän / varpaiden luita oli siellä täällä säärien ympärillä. Nostossa saatiin jokseenkin ylös pitkät luut sekä kalloa, muu oli pelkkää mössöä.

Löydöt: vasemman solisluun (suurin piirtein) kohdalla pyöreä kehäsolki

Muuta: -

Stratigrafia: haudan 539 kanssa samassa kuopassa vierekkäin, ei stratigrafiaa muihin hautoihin.

Kartta: 23



DT2016:75:37. Hauta 538, luut. Vieressä hauta 539:n arkku tyhjäksi kaivettuna. S-N, 4.7.2016, M. Helamaa

### **HAUTA NRO 539. Yksinkertainen arkku, mahdollisesti jämäpuusta (HK 11)**

Sijainti: Kaivausalueen itäosassa. Hautakuopassa 11 haudan 538 pohjoispuolella. Hautakuoppa sijaitsee haudasta 561 kaakkoon, haudasta 569 etelään, haudasta 540 koilliseen.

Suunta: lähes E-W (WNW-ESE). Pää lännessä.

Hautakuoppa: 11, jossa myös hauta 538.

Arkku: melko hyväkuntoinen, puuaines hieman säleistä mutta paikallaan. Suorakylkinen, jalkopäähän kapeneva malli. Tasainen kansi koostui neljästä noin 10 cm leveästä (n. 4–5 cm paksusta) laudasta jotka kiinnitetty kahdella kapealla poikkipuulla. Poikkipuut todennäköisesti naulattu (mahd. pienet ruostetäpät jäljellä). Mahdollisesti jämäpuusta tehty, vasen kylkilauta on noin 5 cm matalampi koko matkalta kuin oikean kyljen lauta (syvyydet 18–20 ja 25 cm). Oikea kylki sekä pääpäät, mahdollisesti myös vasen kylki, tehty kahdesta laudasta. Sivulautojen sekä pohjalautojen päät oli viistetty oheneviksi noin 10–15 cm matkalta, kaiketikin naulojen riittävyyden takia (vrt. Nauloille lovetut kolot haudassa 545). Pohja ja kyljet naulattu päätylautoihin.

Arkun mitat: sisäpituus noin 170 cm, pääpäädyn leveys 47 cm, jalkopäädyn 24 cm, laitojen syvyys: vasen 18–20 cm, oikea 25 cm.

Luuranko: puolikuntoinen. Pitkät luut on, joskin päät mössönä, lisäksi myös esim. kylkiluita, lantiot, lapoja ja nikamia on, mutta ne muodostavat paikoin vain yhtenäistä luumassaa, joka sulautunut putkiluiden päiden pehmeään massaan. Todennäköisesti vasen käsi on koukussa siten, että kyynär- ja varttinäluut ovat kokonaan vainajan vasemmalla puolella, joitain sormiluita oli olkapään korkeudella muusta luurangosta erillään. Oikea käsivarsi on suorassa kyljen sivulla. Kallosta on jäljellä vain pohjaa ja pieni pala alaleukaa, muuten murskaantunut ja tai maantunut. Luurangon ympärillä (pään vieressä sekä reisien välissä) oli luun tapaisia kohtia, mahdollisesti paikoillaan liikkuneita luita.

Löydöt: ei löytöjä

Muuta:

Stratigrafia: samassa kuopassa vierekkäin haudan 538 kanssa, ei stratigrafista suhdetta muihin hautoihin.

Kartta: 23



DT2016:75:34 Hauta 539, luut. Vieressä osin esille kaivettu hauta 538. E-W, 1.7.2016, M. Helamaa

### HAUTA NRO 540. Hyväkuntoinen, muotoiltu arkku

Sijainti: kaivausalueen itäosassa, omassa kuopassaan. Hautojen 541 ja 583 välissä, hautakuopasta 11 itään.

Suunta: E-W, pää lännessä. Saman suuntainen kuin läheiset haudat 541, 583 ja 590, joissa myös muotoiltu arkku

Hautakuoppa: omassa kuopassaan

Arkku: hyväkuntoinen. Muotoiltu arkku, ulospäin kallistetut kyljet. Korotettu kansi, jossa todennäköisesti viisi lautaa. Kansi romahtanut arkun sisään. Päätylaudat viisi- tai kuusikulmaiset. Päätyjen yläosat sisäänpäin kallistettu. Puutappikiinnitys, myös kansi kiinnitetty päätylautoihin puutapeilla.

Arkun mitat: sisäpituus 170 cm, pääpääty 35 / 45 cm, jalkopääty 16 / 26 cm. Arkun pohjan levein kohta keskivartalon kohdalla 45 cm. Laitojen syvyys 22–23 cm. Pääpäädyn kokonaiskorkeus n. 43 cm, jalkopäädyssä 37 cm.

Luuranko: pitkälle maatunut. Jalkojen pitkät luut ”parhaassa” kunnossa, muut pehmeät ja litistyneet. Kallo palasina ja levinnyt kannen alla. Luuranko hahmottui kaivaessa ja dokumentoitiin, mutta vain murto-osa luista saatiin ylös, pääosin värjäytynyttä savimassaa. Kätet vatsan / lantion päällä.

Löydöt: ei löytöjä

Muuta: vainajan alla arkun pohjalla lastua ym. pehmikettä

Stratigrafia: ei stratigrafiaa muihin hautoihin

Kartta: 43

### HAUTA NRO 541. Hyväkuntoinen, muotoiltu arkku

Sijainti: Kaivausalueen itäosassa, omassa kuopassaan. Hautakuopan 11 ja haudan 540 eteläpuolella, kaivamattomasta hautakuopasta 12 pohjoiseen.

Suunta: E-W, pää lännessä

Hautakuoppa: yksinään omassa kuopassa



DT2016:75:103. Hauta 540, luut. S-N, 10.8.2016, M. Helamaa

Arkku: hyväkuntoinen. Muotoiltu arkku, ulospäin kallistuvat kyljet. Kansi romahtanut sisään, alun perin korotettu kansi. Arkun päädyt kuusikulmaiset, päädyn yläosat sisäänpäin kallistetut. Kansi kolmesta laudasta. Puutappikiinnitys.

Arkun mitat: sisäpituus 171 cm, pääpääty 34 / 44 cm, jalkopääty 12 / 22 cm leveä. Keskellä levein kohta n.45 cm. Syvyys pääpäädyssä 27 cm, jalkopäässä 22 cm. Päätyjen kokonaiskorkeus: pääpääty n. 50 cm, jalkopääty noin 35 cm. Päätylaudat n. 3 cm, sivu- ja kansilaudat ohuempaa 1-1,5 cm lautaa.

Luuranko: Pitkälti maatunut. Luurangon hahmo erottui savitasossa kansilautojen poiston jälkeen. Esim. keskivartaloa ei voinutkaan kaivaa yhtään enempää esiin, sillä luuaines oli pelkkää vaaleaa massaa. Olkaluut, reisi- ja sääriluut hieman kolmiulotteisemmat, mutta nekään eivät selvinneet lähellekään ehjinä nostettaessa. Alaleuasta jäljellä oikeastaan vain hampaat, muu kallo vaaleampi luumähmäläntti. Vainajan kädet olivat ristissä vatsan päällä siten että kämmenet jossain lanteiden kohdalla. Oikean käden kämmenluut erottuivat vatsalla vasemman ranteen päällä.

Löydöt: Sormus. Todennäköisesti vasemmassa kädessä ollut, sillä se oli oikeanpuoleisen lantionluun päällä (jossa vasemman käden sormet luultavimmin olleet).

Muuta: arkun pohjalla vainajan alla todennäköisesti puulastua (höyläysjätettä) sekä mahdollisesti tuohta, voi olla myös paksua kaislaa / niintä. Havaittu selkeimmin jalkojen välissä, sekä pään vieressä, mutta todennäköisesti ollut kauttaaltaan patjana, josta maatunut ruumiin mukana.

Stratigrafia: ei stratigrafiaa muihin hautoihin

Kartta: 43

#### HAUTA NRO: 542. Kaivamaton hauta

Sijainti: Kaivausalueen itäkulmassa, kaakkoisreunalla jatkuen kaivausalueen ulkopuolelle. Hautakuopassa 12 eteläisin, haudan 543 vieressä.

Suunta: E-W, vain haudan länsipääty havaittu

Hautakuoppa: 12, ei kaivettu

Muuta: kaivausalueelle ulottuneet näkyvät osat peitetty suodatinkankaalla

Kartta: 2 ja 3



DT2016:75:38. Hauta 541 kannen kera. E-W, 4.7.2016, M. Helmaa



DT2016:75:39. Hauta 541 kannen poiston jälkeen, luut erottuvat savessa litistyneinä. E-W. 4.7.2016, MH



### HAUTA NRO 543. Kaivamaton hauta

Sijainti: Kaivausalueen itäkulmassa, kaakkoisreunalla jatkuen kaivausalueen ulkopuolelle. Hautakuopassa 12 keskimmäisin, hautojen 542 ja 544 välissä.

Suunta: E-W, vain haudan länsipääty havaittu

Hautakuoppa: 12, ei kaivettu

Muuta: kaivausalueelle ulottuneet näkyvät osat peitetty suodatinkankaalla

Kartta: 2 ja 3

### HAUTA NRO 544. Kaivamaton hauta

Sijainti: Kaivausalueen itäkulmassa, kaakkoisreunalla jatkuen kaivausalueen ulkopuolelle. Hautakuopassa 12 pohjoisin, haudan 542 vieressä.

Suunta: E-W, vain haudan länsipääty havaittu

Hautakuoppa: 12, ei kaivettu

Muuta: kaivausalueelle ulottuneet näkyvät osat peitetty suodatinkankaalla

Kartta: 2 ja 3

### HAUTA NRO 545. Hyväkuntoinen, yksinkertainen arkku (HK 13)

Sijainti: Kaivausalueen keski-/itäosassa, hautakuopassa 12 haudan 536 alla. Hautakuopasta 11 lounaaseen, hautakuopasta 10 pohjoiseen, haudoista 560 ja 535 kaakkoon.

Suunta: lähes E-W (WNW-ESE), pää lännessä

Hautakuoppa: 13, jossa myös hauta 536.

Arkku: hyväkuntoinen. Suorakylkinen, jalkopäähän kapeneva malli, nyt oikea laita painunut keskeltä sisäänpäin. Kansilaudat hieman romahtaneet sisäänpäin. Kansilaudat kiinni toisissaan kahdella poikkipuulla, jotka kannen alla ja kiinnitetty nauloin (2 kpl). Kansi myös naulattu kiinni päätylauoihin. Arkun osat kiinni toisissaan nauloilla, joille tehty lautojen päihin pienet loveukset, jotta naula uppoaa syvempään.

Arkun mitat: sisäpituus 170 cm, pääpäädyn leveys 55 cm (leveämpi kuin kaivausten keskiverto), jalkopääty 23 cm. Laitojen syvyys 25 cm.

Luuranko: huono- ja hyväkuntoinen. Pitkät luut päistään pehmenneet, joitain kylkiluita erottui keskivartalon maatuneessa massassa, kädet todennäköisesti niin että vasen on vatsalla, oikea koukussa sivulla niin että sormet oikean olkaluun kohdalla. Kallosta vain pohja säilynyt, sekä alaleuka. Jalat ainakin tällä hetkellä niin että oikea sääri oli ristissä vasemman päällä (voi toki olla liikkunutkin haudassa).

Löydöt: ei löytöjä

Muuta: vainaja vaikutti hieman pienikokoiselta, varsinkin suhteettoman suuressa arkussa

Stratigrafia: Haudan 536 alla

Kartta: 25



DT2016:75:33. Hauta 545, luut. E-W, 1.7.2016, M. Helamaa

### HAUTA NRO 546. Yksinkertainen arkku (HK 9)

Sijainti: Kaivausalueen keskiosassa. Hautakuopasta 17 kaakkoon, haudasta 535 länteen, haudasta 564 etelään. Hautakuopassa 9, keskimmäisenä, haudan 534 alla, haudan 547 päällä.

Suunta: N-S, pää etelässä

Hautakuoppa: 9, jossa myös haudat 534 ja 547

Arkku: kansi hajonnut ja jokseenkin pehmeäksi maatonut. Muuten melko hyvässä kunnossa. Oikea laita tosin mahdollisesti pituussuunnassa katkennut ja kaatonut arkkuun ja kaivettu kannen mukana pois. Suorakylkinen, jalkopäähän kapeneva arkkumalli. Tasaisen kannen laudat on kiinnitetty yhteen poikkipuulla, joka vain (ainakin havaittu pelkästään) pääpäädyssä. Poikkipuulla oli kansilautojen alla (suurimmassa osassa kaivauksen hautoja poikkipuut ovat olleet kansilautojen päällä). Naulakiinnitys, joskin nauvoja säilynyt vain vähän (pieniä ruosteisia reikiä enemmän). Arkun osat kansilautoja myöten paksua 3–5 cm lautaa.

Arkun mitat: sisäpituus 165 cm, pääpäädyn leveys 37 cm, jalkopäädyn leveys 21 cm. Arkun syvyys vasemman laidan mukaan 25 cm.

Luuranko: Huonokuntoinen, pitkälti maatonut. Kallo rikki ja palaset vaikuttivat levinneen koko päädyn leveydelle (hampaita arkun molempien sivujen vierestä, alaleuka vasemmalla, yläleuka oikealla). Raajojen pitkät luut parhaiten säilyneet, lantio ja keskivartalo pehmeää massaa, jos sitäkään. Vainajan kädet rinnalla, todennäköisesti niin että kämmenet rintalastan kohdilla (risti myös tästä, eli ehkä jopa tarkoituksella risti ja kädet samassa kohtaa?). Säärissä oikean jalan luut erillään toisistaan.

Löydöt: ristiriipus rinnalla, mahdollisesti kämmenien yhteydessä

Muuta: haudan 546 ja alla olevan 547n välissä on tasainen, noin 10cm paksu savikerros. Haudan pääpäädyn ulkopuolelta löytyi teroitettun puuvaarnan pää. Todennäköisesti jääne ristikistä tai muusta paalumerkinnästä, sen maatonneen osan jättämää aukkoa havaittiin hautakuopassa jo 534n arkun pääpäädyn ulkopuolella.

Stratigrafia: haudan 534 alla, haudan 547 päällä

Kartta: 19

### HAUTA NRO 547. Hyväkuntoinen, yksinkertainen arkku (HK 9)

Sijainti: Kaivausalueen keskiosassa. Hautakuopassa 9, alimmaisena, hautojen 534 ja 546 alla. Hautakuopasta 17 kaakkoon, haudasta 535 länteen, haudasta 564 etelään.

Suunta: N-S, pää etelässä

Hautakuoppa: 9, jossa myös haudat 534 ja 546

Arkku: Hyväkuntoinen. Suorakylkinen, jalkopäähän kapeneva malli. Tasainen kansi täysin ehjä ja paikoillaan, koostuu kahdesta laudasta, jota yhdistetty naulatuilla poikkipuilla (ovat kannen päällä). Kantta ei ole naulattu arkun reunoihin. Naulat kyljistä päätylautaun sekä pohjasta päätylautaun, vasemmalla jalkopäässä kapeampi pohjalauta naulattu sivulautaun päätylaudan sijaan. Naulat todella hyvässä kunnossa, kuten koko arkku.



DT2016:75:36. Hauta 546, luut. W-E, 4.7.2016, M. Helmaa



DT2016:75:49. Hauta 547, kansi paikoillaan ja ehjä. E-W, 13.7.2016, M. Helmaa

Arkun mitat: sisäpituus 174 cm, pääpäädyn leveys 46 cm, jalkopäädyn leveys 24 cm, laitojen syvyys 25 cm. Arkkupuut lähes 5 cm paksua lautaa.

Luuranko: Hyväkuntoinen, vedessä luut paikoiltaan liikkuneet. Kädet vatsan päällä kyynärvarret päällekkäin, sormet lantiolla - nyt sormiluita ympäriinsä arkkua. Vainajan kallo on uinut vedessä pois paikoiltaan, vasemmalle rinnalle / olkaluun päälle. Jalat suorassa ja osa jalkaluistakin paikoiltaan. Lähestulkoon kaikki luut tallella. Toimitettu osteologiseen analyysiin.

Löydöt: ristiriipus alimpana (voi olla sinne liikkunut) kylkiluiden alla.

Muuta: Ehjän kannen alla hauta oli täynnä vettä, jossa pieniä luita kelluskeli pinnalla.

Stratigrafia: Haudan 546 alla.

Kartta: 20

### **HAUTA NRO 548. Ilman arkkua haudattu (HK 7)**

Sijainti: Kaivausalueen länsireunassa. Hautakuopassa 7, hautojen 503 ja 549 arkkujen päällä. Hautakuoppa 7 sijaitsee hautakuopasta 18 lounaaseen, hautakuopasta 2 pohjoiseen, haudan 504 länsipuolella.

Suunta: E-W, pää lännessä

Hautakuoppa: 7, jossa myös haudat 503 ja 549.

Arkku: vainaja ei ollut arkussa. Selkeästi ilman arkkua haudattu vainaja oli laitettu hautojen 503 ja 549 arkkujen päälle siten, että toinen puoli vartalosta ja kallo oli haudan 305 päällä ja toinen puoli haudan 549 päällä. Kaivuuhetkellä osa luista oli suoraan arkkupuun päällä, paikoin välissä oli runsaastikin savea - oletettavasti vainaja on laitettu suoraan arkkujen päälle ja savi on kertynyt luiden alle myöhemmin esimerkiksi alla olevien arkunkansien romahtaessa alaspäin.

Luuranko: luuranko on hieman vinossa alempiin arkkuihin nähden, mutta johtunee alla olevien kansien romahdusprosessista. Jäljellä kallosta osa, todennäköisesti jokseenkin alkuperäisellä paikallaan / korollaan. Vasemman olkaluun pätkä sekä reisi- ja sääriluuta 549:n arkun päällä. Oikeaa puolta dokumentoitiin ensin vain sääriluun verran, mutta syvemältä löytyi vielä reisi ja lantiota, sekä olkavarsi. Pienet pätkät mahdollisesti varttinä- ja kyynärluuta voivat sijaintinsa perusteella olla kummasta kädestä tahansa, se on ollut vatsalla.



DT2016:75:50. Hauta 547, kannen poiston jälkeen. N-S, 13.7.2016, M. Helamaa



DT2016:75:52. Hauta 547, luut. N-S, 14.7.2016, M. Helamaa

Löydöt: ristiriipus kaulan / rinnan alueelta.

Muuta: dokumentoitu muutamassa palassa (valokuvissa ei siis näy kerralla)

Stratigrafia: hautojen 503 ja 549 päällä

Kartta: 14

### HAUTA NRO 549. Yksinkertainen arkku (HK 7)

Sijainti: Kaivausalueen länsireunassa. Hautakuopassa 7, haudan 503 pohjoispuolella, haudan 548 alla. Hautakuoppa 7 on hautakuopasta 18 lounaaseen, hautakuopasta 2 pohjoiseen, haudan 504 länsipuolella.

Suunta: E-W, pää lännessä

Hautakuoppa: 7, jossa myös haudat 503 ja 548.

Arkku: hyväkuntoinen. Jalkopäähän kapeneva, suorakylkinen malli. Tasainen kansi, jossa kaksi lautaa yhdistetty toisiinsa kannen päälle naulatuilla poikkipuilla. Kansi naulattu kiinni päätylautoihin. Pohja ja kyljet myös naulattu päätylautoihin.

Arkun mitat: sisäpituus n.180 cm, pääpään leveys 48 cm, jalopään 28 cm. Syvyys noin 25 cm.

Luuranko: osin hyvä-, osin huonokuntoinen, riippuen siitä oliko kansi litistänyt luita vai ei. Esim. kallo lähes ehjä koska kansi ei ollut rikkonut sitä. Kallo oli kellahtanut nurin siten että alaleuka oli todennäköisesti paikoillaan, mutta muuten kallonpohja ylöspäin, nenä ja yläleuka arkun päätylautoja vasten murtuneina. Käsivarret vartalon myötäisesti, oikea kämmen lantion alla, vasemmasta ei selkoa. Pitkät luut melko ehjät, päitä lukuun ottamatta, kämmenen ja jalkapöydänluita joitain tallella. Lantio, nikamat sekä kylkiluut pitkälle maatuneet, osa kylkiluista paikoiltaan liikkuneet. Keskiruumiin luut havaitsi kaivaessa, mutta ne eivät selvinneet nostossa.

Löydöt: ei löytöjä

Muuta: -

Stratigrafia: haudan 548 alla, haudan 503 vieressä

Kartta: 15



DT2016:75:42. Hauta 548 hautojen 503 ja 549 arkkujen päällä (oikea puoli ei näy kuvassa kokonaisuudessaan). E-W, 7.7.2016, M. Helamaa



DT2016:75:47. Hauta 549, luut. E-W, 11.7.2016, M. Helamaa

## HAUTA NRO 550. Arkku jossa pyöristetyt päädyt (HK 10)

Sijainti: Kaivausalueen itäosassa, aivan kaakkoisreunassa. Hautakuopassa 10 alemmassa kerroksessa haudan 551 pohjoispuolella. Hautakuopasta 14 koilliseen, hautakuopasta 13 etelään.

Suunta: E-W, pää lännessä

Hautakuoppa: 10, jossa myös haudat 537 ja 551.

Arkku: hyväkuntoinen. Hieman muotoiltu arkku-malli, laidat kallistettu hieman ulospäin. Kansi korotettu. Päädyt korkeat ja pyöristetyt. Päätylautoihin naulattu kaarevat korokeosat. Päädyt olivat suorat, ei ulos- tai sisäänpäin kallistettut. Kansi koostui kolmesta laudasta, nauvoja ei havaittu, mutta ne voivat olla korrodoituneet.

Pohja oli tehty yhdestä leveästä lankusta (muut kaivauksissa havaitut pohjat kahdesta tai useammasta laudasta) ja se on jalkoihin kapeneva sekä harteiden kohdalta hieman kaareva. Sivulaudat oli naulattu pohjalautaan ulkopuolelta (pohja siis sivujen välissä toisin kuin muissa arkuissa joissa sivut pohjan päällä). Päätylaudat olivat kuitenkin pohjalaudan päällä. Pohjalauta on lähes 7 cm paksu, päädyt noin 4 cm, laidat ja kansi noin 1,5 cm lautta.

Arkun mitat: Sisäpituus 184 cm, pääpäädyn leveys 48 / 52 cm, jalkopäädyn leveys 25 / 35 cm. Laitojen syvyys 23 cm, päätyjen kokonaiskorkeus on 34 cm.

Luuranko: melko huonokuntoinen. Kallo osin ehjä, pitkät luut päistään murskaantuneet ja maatuneet, lantio pehmeää massaa, kylkiluut ja nikamat pitkälti sekoittunutta massaa, rouhetta ja silppua. Vaikuttaa siltä, että osa kylkiluista olisi liikkunut paikoiltaan. Näytti vahvasti siltä, että vainajan vasen sääri oli poikkeuksellinen, siinä mahdollisesti jonkinlainen luutunut murtuma. Toimitettu osteologiseen analyysiin.

Löydöt: Useita nappeja. Oikean olkaluun yhteydessä 4 kpl, lantion / häntäluun alla 2 ja lonkkien reunoilla kummallakin puolella 1, lisäksi polvien vieressä yhden napit. Hieman tekstiilijäännettä rinnalla solisluiden alapuolella.

Muuta: vainajan alla oli paksu kerros puulastuista ja pienistä puun paloista sekä mahdollisesti jonkinlaisesta oljesta koostuva pehmikekerros. Kasaan painuneena ja osin maatuneenakin sitä oli pään alla lähes 5 cm kerros.

Stratigrafia: haudan 551 kanssa samalla tasolla (551:n päällä hauta 537)

Kartta: 22



DT2016:75:55. Hauta 550, luut. E-W, 14.7.2016, M. Helamaa



DT2016:75:54. Hauta 550, nappeja oikean olkaluun yhteydessä. S-N, 14.7.2016, M. Helamaa



DT2016:75:58. Naula haudan 550 arkun pohjalaudassa. 15.7.2016, M. Helamaa

## HAUTA NRO 551. Arkku jossa pyöristetyt päädyt (HK 10)

Sijainti: Kaivausalueen itäosassa, aivan kaakkoisreunassa. Hautakuopassa 10 alemmassa kerroksessa, haudan 550 eteläpuolella. Hautakuopasta 14 koilliseen, hautakuopasta 13 etelään.

Suunta: E-W, pää lännessä

Hautakuoppa: 10, jossa myös haudat 537 ja 550.

Arkku: Hyväkuntoinen. Jalkopäähän kapeneva malli, jossa ulospäin kallistetut kyljet, pohjassa ehkä hieman kaarevaa muotoa, mutta ei niin selkeää kuin yleensä muotoilluissa arkuissa. Samanlainen arkkumalli kuin 550:ssa, joskin pohja kahdesta laudasta. Päädyissä yläosat on pyöristetyt. Jalkopään päätylauda yhtenäistä puuta, pääpäädyssä tehty kahdesta laudasta. Korotettu kansi koostui viidestä laudasta. Nauloja eikä puutappeja ei kansilaidoissa havaittu, kiinnitystavasta ei siis selkoa. Pääpäätylauda on luiskahtanut paikoiltaan alareuna sisäänpäin. Arkun kylkilaidat on naulattu pohjaan sivuilta eli kyljet eivät ole pohjan päällä kuten muissa arkuissa. Päätylaudat sen sijaan olivat pohjaulaudan päällä, ja ne on naulattu pohjasta ylöspäin.

Arkun mitat: Sisäpituus 185 cm, pääpäädyn leveys 38 / 48 cm, jalkopäädyn 28 / 36 cm. Laitojen syvyys 20 cm, päätyjen kokonaiskorkeus pääpäädyssä noin 38 cm, jalkopäädyssä 28 cm.

Luuranko: Osin hyvä-, osin huonokuntoinen. Raajojen pitkät luut sekä kallon alapuoli (mahd. päälaki) melko hyvin säilyneet, muut luut pirstaloituneet ja / tai maatuneet massaksi. Kallosta suurin osa rikki, kansi lienee sen rikkonut, mutta kallo myös kellahtanut ennen rikkoutumista. Joitain kylkiluiden pätkiä jäljellä sekä lavoista paksut osat. Lantiosta oikeaa puolta osin säilynyt kovana luuta ja selvisi nostossa, suurin osa kuitenkin pehmeäksi maatumutta. Käsivarret kylkien sivuilla. Jaloista säilyneet pitkät luut. Toimitettu osteologiseen analyysiin.

Löydöt: Pieniä metallinappeja reisien tienoilla, osa vieressä, osa luiden alla. Ylhäällä lantion lähellä todennäköisesti erilainen kuin alempana (mahdollisesti napillisista polvihousuista tms.). Lisäksi reisien yhteydestä löytyi kaksi eri kokoista kartiomaiseksi veistettyä puun palaa / puutappia.

Muuta: Vainajan alla oli selkeä paksu kerros pehmikettä. Kerros sisälsi ainakin höyläyslastua sekä pieniä puun paloja ja muuta veistojätettä, mahdollisesti myös jonkinlaista olkea tai kaislaa. Jäänteet olivat sikinsokin (ei punottua mattoa tms.) ja erityisesti yläruumiin alla sitä oli runsaasti. Hartioiden / pään seudulla jopa noin 5 cm kerros säilyneenä.

Valokuvissa vasen puoli arkusta ei näy, sillä viereinen haudan 550 arkku on valahtanut osin haudan 551 päälle, piirroksen kuitenkin piirretty kaikki luut

Stratigrafia: haudan 537 alla, haudan 550 vieressä.

Kartta: 22

## HAUTA NRO 552. Huonokuntoinen, yksinkertainen arkku (HK 14)

Sijainti: Kaivausalueen keskiosassa, aivan kaakkoisreunassa. Hautakuopassa 14 haudan 532 alla. Hautakuoppa 14 sijaitsee hautakuopasta 10 lounaaseen, haudasta 533 etelään, hautakuopasta 8 kaakkoon.



DT2016:75:48. Hauta 551, luut (haudan 550 reuna peittää vainajan vasenta kylkeä). N-S, 13.7.2016, MH



DT2016:75:51. Hauta 551, arkun pohjalla ollutta lastua ja olkea hieman irrotettuna. E-W, 13.7.2016, MH

Suunta: lähes E-W (WNW-ESE), pää lännessä.

Hautakuoppa: 14, jossa myös hauta 532.

Arkku: huonokuntoinen, litistynyt. Kansi painunut arkun sisään, sivulaidat molemmat taipuneet keskeltä kohti arkun keskustaa, vasen lisäksi luiden päälle, myös jalkopäädyn päätylauta liikkunut sisäänpäin, poistettu kaivettaessa. Pohjan perusteella jalkopäähän kapeneva malli, päädyn perusteella suorakylkinen. Muutama naula säilynyt kulmissa.

Arkun mitat: sisäpituus noin 180 cm, pääpäädyn leveys n. 46 cm, jalkopäädyn. Syvyyttä ei voinut mitata.

Luuranko: huonokuntoinen, vain toista reittä ja säärttä pehmeänä massana, samoin kuin kalloa sekä todennäköisesti vasenta olkaluuta. Joitain hampaita kalloksi katsotun massan ohella.

Löydöt: ristiriipus, oletetusti rinnalla

Muuta: -

Stratigrafia: haudan 532 alla

Kartta: 27



DT2016:75:117. Hauta 552, luut. E-W, 12.7.2016, M. Helamaa

### **HAUTA NRO 553. Hyväkuntoinen, muotoiltu arkku (HK 18)**

Sijainti: Kaivausalueen länsi/luoteisosassa, reunimmaisissa hautoja. Hautakuopassa 18, haudan 559 länsipuolella. Hautakuopasta 15 länteen ja hautakuopasta 7 koilliseen.

Suunta: suurin piirtein NW-SE (NNW-SSE), pää poikkeuksellisesti luoteessa/pohjoisessa

Hautakuoppa: 18, jossa myös hauta 559. Kuoppa ei erottunut juuri laisinkaan pohjamaassa. Hautakuopan päällä oli uudempi roskakuoppa.

Arkku: Hyväkuntoinen. Muotoiltu arkku, jossa hieman ulospäin kallistuvat kyljet. Korotettu kansi muodostui viidestä laudasta: keskellä päällä koristelauta, jonka reunoissa profiloinnit, lisäksi kaksi kansilautaa kummallakin sivulla, näistä ulommat ovat ulkosyrjältäään kaarevat eli noudattelevat arkun reunan muotoja. Päädyt kuusikulmaiset, korotukset erillisistä paloista, jotka kallistettu sisäänpäin (ja siten tipahtaneet myöhemmin arkkuun). Kannen koristeellinen päällystys on näin ollen lyhyempi kuin arkun sisäpituus. Osat kiinnitetty toisiinsa puutapein. Päätypaloissa sivuilla neljä-viisi ja pohjassa kaksi-kolme tappia. Sivulaudat kiinnitetty pohjaan noin 15 cm välein puutapilla. Pohja tehty neljästä laudasta, jotka pontattu toisiinsa kiinni puutapeilla.



DT2016:75:62. Haudan 553 kannen koristelaudan profilointia. SE-NW, 20.7.2016, M. Helamaa



7212090 DT2016:75:68. Haudan 553 jalkopäädyn lauta. Kylkilaudan puutappikiinnityksen reijät. 21.7.2016, M. Helamaa

Arkun mitat: sisäpituus 183 cm, pääpäädyn leveys 44 / 54 cm, jalkopäädyn leveys 18 / 28 cm. Arkun pohjan levein kohta noin 54 cm. Laitojen syvyys pääpäädyssä 24 cm, jalkopäässä 21 cm. Arkun korkeutta kannen kanssa ei mitattu, mutta arviolta se on ollut noin 40 cm.

Luuranko: Luut hyväkuntoiset, mutta luut osin liikkuneet paikoiltaan (veden kuljettamina). Käytännössä kaikki luut todennäköisesti olemassa. Kallo rikkoontunut palasiksi. Vasen käsi suorana vartalon sivulla, oikea käsi koukussa siten, että ranne on aivan olkapään vieressä. Erityisesti jalkojen pienet luut liikkuneet, samoin kuin nikamat ja kylkiluut liikkuneet paikoiltaan. Toimitettu osteologiseen analyysiin.

Löydöt: ei löytöjä

Muuta: -

Vainajan alla ja osin myös luiden päällä runsaasti höyläys- ja muuta veistöjätettä, pieniä tikkuja ja puun paloja pehmikkeenä / patjana.

Stratigrafia: likamaakuopan L110 alla, haudan 559 kanssa samassa hautauksessa.

Kartta: 31

### HAUTA NRO 554. Huonokuntoinen, muotoiltu arkku (HK 15)

Sijainti: Kaivausalueen länsi- / luoteisosassa. Hautakuopassa 15, haudan 555 länsipuolella. Hautakuopan 1 pohjoispuolella, hautakuopan 16 länsipuolella, hautakuopan 18 itäpuolella.

Suunta: lähes N-S, pää etelässä.

Hautakuoppa: 15, jossa myös hauta 555.

Arkku: huonokuntoinen, puu pitkälle maatunut. Muotoiltu arkkumalli, ulospäin kallistuvat kyljet. Päätyjen muoto ei säilynyt, joko kuusikulmainen tai kaareva (kuten haudoissa 550 ja 551). Kansi koostui mahdollisesti kolmesta tai jopa useammasta laudasta. Pääty- ja sivulaudat on kiinnitetty pohjaan puutapein. Sivulaudoissa puutappeja n. 20 cm välein.

Arkun mitat: sisäpituus 174 cm, pääpäädyn leveys 34 / 44 cm, jalkopäädyn 15 / 24 cm. Pääpäädyn korkeus noin 40 cm, laitojen syvyys noin 22 cm.



DT2016:75:59. Hauta 554, luut. Vieressä hieman esiin kaivettu hauta 555. N-S, 18.7.2016, M. Helamaa



DT2016:75:61. Hauta 555, luut. Vieressä tyhjäksi kaivettu H554. N-S, 20.7.2016, M. Helamaa



Luuranko: huonokuntoinen, pitkälle maatunut. Jalan pitkät luut parhaiten säilyneet ja nekin olivat pitkälle päistään murskana ja keskiosista säleinä. Olkaluita hieman jäljellä, kyynärluut erottuivat keskivartalon luumassan joukossa. Kätet ovat olleet vartalon sivuilla, todennäköisesti lanteiden ja reisien päällä. Myös kallosta oli säilynyt paloja, alaleuka oli esiin kaivettaessa paikoillaan, mutta ei saatu ehjänä nostettua, yläleuka oli maatunut siten että jäljellä oli vain hampaita.

Löydöt: ei löytöjä

Muuta: arkun pohjalla vainajan alla erotti leveätä olkea tai puulastua lähestulkoon maattuneena.

Stratigrafia: ei stratigrafiaa muihin, haudan 555 kanssa samassa kuopassa rinnakkain

Kartta: 28

### **HAUTA NRO 555. Huonokuntoinen, muotoiltu arkku (HK 15)**

Sijainti: Kaivausalueen länsi- / luoteisosassa. Hautakuopassa 15, haudan 554 itäpuolella. Hautakuopan 1 pohjoispuolella, hautakuopan 16 länsipuolella, hautakuopan 18 itäpuolella.

Suunta: lähes N-S, pää etelässä.

Hautakuoppa 15, jossa myös hauta 554.

Arkku: Huonokuntoinen, pehmeäksi liuskeeksi maatunut. Kansi tipahtanut arkun sisään ja pitkälle maatunut. Muotoiltu arkku, jossa ulospäin kallistetut kyljet. Kansi ollut korotettua mallia. Jalkopääty kuusikulmainen, pääpäädyn korotettu osa maatunut. Osat kiinnitetty toisiinsa puutapein, sivulla tiheä tapitus noin 15-20 cm välein.

Arkun mitat: sisäpituus 168 cm, pääpäädyn leveys 34 / 44 cm, jalkopäädyn leveys 15 / 26. Pohjan levein kohta noin 45 cm. Laitojen syvyys 20 cm, jalkopäädyn kokonaiskorkeus 36 cm, pääpääty ei mitattavissa.

Luuranko: Lähes kokonaan maatunut. Alaleuan hampaat paikoillaan, mutta luuta ei ympärillä ni-meksikään. Vasen olkavarsi hieman kovempaa massaa, muuten pitkälle maattuneita kylkiluita sekä mahdollisesti kyynär- ja värttinäluuta. Vasenta reittä myös pieni pätkä.

Löydöt: ei löytöjä

Muuta: -

Stratigrafia: haudan 554 kanssa samanaikainen, ei selkeää stratigrafiaa muihin hautoihin

Kartta: 28

### **HAUTA NRO 556. Huonokuntoinen, muotoiltu arkku**

Sijainti: Kaivausalueen keskiosassa omassa kuopassaan, haudan 515 ja hautakuopan 17 välissä.

Suunta: N-S, pää etelässä

Hautakuoppa: omassa kuopassaan, joka hädin tuskin erottui pohjasavesta.

Arkku: huonokuntoinen, ohueksi maattunutta puuta. Muotoiltu arkkumalli, ulospäin kallistuvat kyljet. Kansi romahtanut arkun sisään. Kansi ollut korotettu - jalkopäässä päätykolmio vielä säilyneenä, itse kansilaudoista ei lukumäärää hahmotettavissa. Päädyt kummatkin todennäköisesti kuusikulmaiset. Todennäköisesti puutappikiinnitys (ei naulalöytöjä).

Mitat: Sisäpituus 175 cm, pääpääty 36 / 46 cm, jalkopääty 15 / 27, pohjalta 15 cm. Keskikohta leveimmillään noin 45 cm. Laitojen syvyys 21 cm, päätyjen kokonaiskorkeutta ei mitattu.

Luuranko: lähes kokonaan maattunut. Kiillettä kahdesta hampaasta, sekä reisiluiden ja oikean säären luumassaa jäljellä.



DT2016:75:60. Hauta 556, reidet ja nappeja. E-W, 20.7.2016, M. Helamaa

Löydöt: Useita nappeja jalkojen yhteydessä. Kolme-neljä nappia oikeaa reisiluuta myötäillen, viisi-kuusi nappia rykelmässä vasemman reiden sisäpuolella. Yhdet napit arkun jalkopäässä jalkapöydän tms. varpaiden kohdalla. Napit huonokuntoisia, metallikuorisia.

Muuta: -

Stratigrafia: Tämän haudan kuoppa ja hautakuoppa 17 leikkaavat toisiaan muutaman senttimetrin verran - Hauta 556 todennäköisesti hautakuoppaa 17 nuorempi.

Kartta: 29

### HAUTA NRO 557. Yksinkertainen arkku, "kaksi kantta" (HK 17)

Sijainti: Kaivausalueen keskiosassa, hautakuopassa 17, haudan 558 ja 570 eteläpuolella. Haudasta 556 pohjoiseen, hautakuopasta 19 etelään.

Suunta: lähes NW-SE (WNE-ESE), pää poikkeuksellisesti idässä/kaakossa.

Hautakuoppa: 17, jossa myös haudat 558 ja 570.

Arkku: puolikuntoinen. Arkun päällä kaksi kantta. Itse arkku huonosti säilynyttä puuta, päädyt ja reunat liikkuneet, valahtaneet ja osin maatuneet. Jalkopäähän kapeneva malli. Mahdollisesti hieman ulospäin kallistetut kyljet, ei täyttä varmuutta. Ainakin pohjalaudat naulattu päätylautoihin, todennäköisesti myös sivut.

Kaksi kantta päällekkäin. Kummassakin kaksi lautaa kiinnitetty toisiinsa naulatuilla poikkipuilla. Kannot eivät olleet aivan samalla kohtaa, vaan päädyt hieman eri paikoissa. Kansien välissä oli hyvin vähän, pääosin ei ollenkaan, savea. Luita tai muita merkkejä vainajasta kansien välissä ei havaittu. Toinen kansi mahdollisesti haudan 570?

Arkun mitat: sisäpituus noin 170 cm, pääpäädyn leveys pohjan tasalla noin 30 cm, jalkopäädyssä 25 cm. Syvyys ei mitattavissa.

Luuranko: huonokuntoinen. Jäljellä olevat luut pehmeää massaa tai silpuksi pirstoutuvaa. Kallista jotain jäljellä, mahd. myös alaleukaa. Käsivarsien pitkät luut hahmottuvat, vasen käsi koukussa sormet olkapäätä kohti, oikea vatsan päällä. Oikea vatsan päällä? Lantio massana, reidet myös pirstoutuneet. Sääret paikallaan. Ehkä hieman nilkan luita.

Löydöt: ei löytöjä



DT2016:75:71. Haudat 557 (vas.) ja 558 (oik.) kansineen. E-W, 22.7.2016, M. Helamaa



DT2016:75:74. Hauta 557 (oik) ja 558 (vas.) . W-E, 25.7.2016, M. Helamaa

Muuta: ylempi kansista mahdollisesti peräisin haudasta 570? Ks.h570

Stratigrafia: ei selkeää stratigrafiaa muihin hautoihin. ks . 558&570

Kartta: 29

### **HAUTA NRO 558. Huonokuntoinen, todennäköisesti yksinkertainen arkku (HK 17)**

Sijainti: Kaivausalueen keskiosassa, hautakuopassa 17, haudan 557 pohjoispuolella, haudan 570 päällä. Haudasta 556 pohjoiseen, hautakuopasta 19 etelään.

Suunta: lähes NW-SE (WNE-ESE), pää poikkeuksellisesti idässä/kaakossa.

Hautakuoppa: 17, jossa myös haudat 557 ja 570.

Arkku: pehmeäpuinen, kansi käytännössä maaton, joitain suuruja jalkopäässä säilynyt, romahtanut arkun sisään. Oikea sivu on osin maaton ja jalkopään pätylauta on pois paikoiltaan. Jalkopäähän kapeneva, kyljiltään suora malli. Laidat ja pohja naulattu muutamalla naulalla pätylautoihin kiinni.

Arkun mitat: sisäpituus vähintään 175 cm, pääpäädyn leveys 41 cm, jalkopäädyn noin 24 cm. Syvyys vähintään 20 cm.

Luuranko: huonokuntoinen. Käytännössä vain raajojen pitkät luut säilyneet, nekin päistään mösönä. Joitain kylkiluita ja nikamia hahmottui savessa luumassana. Vasen käsi koukussa siten että sormet olkapään vieressä (ulkopuolella). Oikea käsi rinnalla. Lantiosta jäljellä vaaleampi massa. Kallosta murusia sekä muutama hammas.

Löydöt: ei löytöjä.

Muuta: On mahdollista, että hauta 558:n arkku on laitettu haudan 570 arkun sisään ja että haudan 570 kansi olisi tätä ennen nostettu haudan 557 päälle (jossa oli kaksi kantta).

Stratigrafia: haudan 570 päällä.

Kartta: 29



DT2016:75:66. Työkuva. Etualalla haudat 553 ja 559, keskellä kaivetaan hautoja 567 ja 568, taustalla kaivinkonekaivuu. W-E, 21.7.2016, M. Helamaa

## HAUTA NRO 559. Hyväkuntoinen, muotoiltu arkku (HK 18)

Työnimi: Ehjäkantainen lastuissa lilluja, aivokaverin naapuri

Sijainti: Kaivausalueen länsi/luoteisosassa, reunimmaisissa hautoja. Hautakuopassa 18, haudan 559 länsipuolella. Hautakuopasta 15 länteen ja hautakuopasta 7 koilliseen.

Suunta: suurinpiirtein NW-SE (NNW-SSE), pää poikkeuksellisesti luoteessa/pohjoisessa

Hautakuoppa: 18, jossa myös hauta 559. Kuoppa ei erottunut juuri laisinkaan pohjamaassa. Hautakuopan päällä oli uudempi roskakuoppa.

Arkku: Hyväkuntoinen. Kansi jalkopäässä vielä täysin ehjä, pääpuolella romahtanut sisälle arkkuun. Muotoiltu arkku, jossa ulospäin kallistetut kyljet, ja hieman päädytkin. Korotettu kansi koostuu viidestä laudasta: keskellä reunoiltaan profiloitu koristelauta, sen molemmin puolin melko tasalevyisen laudat ja reunimmaisina kaarevaksi muotoillut laudat, joiden pää kapenee erityisesti jalkopäätä kohti. Pääpääty koostuu kolmesta laudasta, joista kaksi on kuulunut päätykolmioon. Päädyt kuusikulmaiset, mutta irtonaiset yläosat kallistettu sisäänpäin siten, että kannen ylin koristelista on lyhyempi kuin arkun sisäpituus. Pohja on tehty kahdesta laudasta. Osat kiinnitetty toisiinsa puutapein, muun muassa kylkilaudoista päätylautoihin on viisi puutappia kussakin liitoksessa.

Arkun mitat: sisäpituus 170 cm, pääpäädyn leveys 45 / 55 cm, jalkopäädyn leveys 16 / 25 cm. Laitojen syvyys pääpäädyssä 25 cm, jalkopäädyssä 21 cm. Arkun korkeutta kannen kanssa ei mitattu, mutta arviolta se on ollut noin 40 cm.

Luuranko: Löydetty vedessä. Osin paikoiltaan vedessä liikkunut. Luut hyvässä kunnossa. Kallo rikkoontunut ja palaset liikkuneet sikin sokin keskivartalon kohdille. Erityisesti lantiosta ylöspäin luut liikkuneet voimakkaasti, nikamat aivan joka puolella hautaa, kylkiluut myös sikin sokin. Oikean puolen lantio liikkunut, vasenta ei edes näkynyt muiden luiden seasta, vasen olkaluu pois paikoiltaan. Jos kyynär- ja varttinäluut ovat jokseenkin paikoillaan, vainajan kädet ovat olleet vatsan / lantion päällä hieman ristikkäin. Toimitettu osteologiseen analyysiin.

Löydöt: Ei löytöjä

Muuta: Haudassa runsaasti edelleen säilyneenä höyläys- ym. lastua, joka lillui vedessä luiden kanssa.

Stratigrafia: jätekuoppa L114:n alla, haudan 553 kanssa saman aikainen.

Kartta: 31



DT2016:75:67. Hauta 559 (alempi) ja hauta 553 (ylempi). NE-SW, 21.7.2016, M. Helamaa

## HAUTA NRO 560. Hyväkuntoinen, yksinkertainen arkku

Sijainti: Kaivausalueen keskiosissa omassa kuopassaan. Hautakuopasta 13 luoteeseen, haudasta 535 koilliseen, haudasta 561 lounaaseen.

Suunta: N-S, pää etelässä

Hautakuoppa: omassa kuopassaan, ei erottunut pohjasaven pinnalla juuri nimeksikään

Arkku: hyväkuntoinen. Suorakylkinen, jalkoihin kapeneva malli. Kansi lähes ehjä, koostuu kahdesta jykevistä laudasta, jotka kiinnitetty toisiinsa kahdella poikkipuulla nauloin. Poikkipuut paksumu ja päät viistetty. Arkun puu on kovaa, mutta sen keskiosa on painunut molemmilta sivuilta sisäänpäin, vasemmalta kyljeltä noin 10-15 cm, siirtäen myös luita. Kylki- ja pohjalaudat on naulattu päätylautoihin, yksi naula kutakin lautaa kohti. Kulmissa sivulaudat jatkuvat joitain senttejä päätylautoja pidemmälle.

Arkun mitat: Pääpääty 41 cm, jalkopääty 26 cm ja sisäpituus 164 cm. Syvyys 21 cm.

Luuranko: huonokuntoinen, oli löydettyä osin vedessä osin savessa. Jalkojen pitkät luut sekä olkaluut keskivaiheiltaan kovaa luuta mutta päädyt pirstoutuneet. Sääriluista ainakin vasen vaikuttaa hyvin jykevältä. Vasen käsivarsi vatsan päällä, oikean käden kyynär- ja varttinäluu lantioluumassan alla. Lantion puolikkaat todennäköisesti molemmat liikkuneet, vasen vielä osin ehjä, oikea puoli pehmeää massaa yhdessä muun keskivartalon luuston kanssa. Kylkiluita ja nikamia ei dokumentoitu sillä ne kaivettiin pois savimassana. Jalkapöydän luita tallella muutama, sormet maatumeneen kylkiluiden ym. kanssa. Pää on pelkkää mössöä, vain käytännössä joitain hampaita tallella.

Löydöt: ristiriipus vasemman lavan alla

Muuta:-

Stratigrafia: ei stratigrafiaa muiden hautojen kanssa

Kartta: 44



DT2016:75:72. Hauta 560, kansi paikoillaan. N-S, 25.7.2016, M. Helamaa



DT2016:75:73. Hauta 560, luut. N-S, 25.7.2016, M. Helamaa

## HAUTA NRO 561. Hyväkuntoinen, muista poikkeava arkku

Sijainti: tutkimusalueen itäosassa omassa kuopassaan, hautakuopan 11 pohjoispuolella, hautakuoppa 21:n eteläpuolella.

Suunta: NE-SW, pää lounaassa

Hautakuoppa: omassa kuopassaan, ei erottunut pinnalle

Arkku: erittäin hyväkuntoinen. Kansikin ehjä, vain hieman alkuperäisestä muodostaan lytistynyt. Pääpäädyistä rikkoontui hieman kaivinkoneen kauhan osuessa. Suorakylkinen ja jalkopäihin kapeaneva arkku, jossa korotettu kansi. Kansi kolmesta laudasta. Kansilaudat oli naulattu päätyihin kiinni. Päätylaudat kummatkin viisikulmaiset ja ne myöskin suorat (eli eivät tehneet kulmaa arkun sisäosiin (vrt. esim. 553 ja 559-arkkuihin). Pohja kahdesta laudasta, niiden alla kaksi noin 8 cm leveää poikkipuuta arkun jalkoina, ylempi noin 50 cm pääpäädyistä, toinen tästä noin 80 cm päässä, poikkipuut oli naulattu. Kyljet ja pohjat oli naulattu päätyihin.

Arkun mitat: Sisäpituus 178 cm, leveys pääpäädyssä 55 cm, jalkopäässä 37 cm. Laitojen syvyys 29 cm. Pääpäädyn kokonaiskorkeus n. 55 cm, jalkopäädyn 35 cm.

Luuranko: hyväkuntoinen. Osa pienistä luista oli selkeästi liikkunut veden mukana, esim. nikamia oli nilkkojen kohdalla samoin häntäluu. Myös oikea lantionpuolisko oli liikkunut paikoiltaan. Kallo oli etuosastaan rikkoontunut. Käsivarret, jos oikeilla paikoillaan, ovat oikea vatsan päällä ja vasen vartalon sivulla suorana. Sormi- ja varvasluuita oli siellä täällä sekaisin. Toimitettu osteologiseen analyysiin.

Löydöt: runsaasti nappeja, joista muutamat reisien ja polvien kohdalla, runsaimmin käsivarsien ja kylkiluiden tienoilla – todellista paikkaa on paikoin vaikea määrittää kun luut ovat liikkuneet ja kaivausolosuhteet olivat vaikeat. Vasemmalla rinnalla, kylkiluiden ja olkaluun välimaastossa, oli rautainen avain sekä sen yläpuolella pyöreä metalliesine, mahdollisesti kolikko. Lisäksi rinnan kohdalla pieni kapea metalli, mahdollisesti soljen tms. neula.

Muuta: luurangon alla oli paksu lastuista puun palloista sekä ruokakasvista / oljesta koostuva pehmi-kekerros, sitä oli jonkin verran myös luiden päällä, mutta luut itsessäänkin olivat kelluneet sijoiltaan. Noin 20-40 cm pitkiä kaislanvarsia myös hyvin säilyneenä.

Haudan kaivausolosuhteet olivat haastavat, se oli löydettyäessä täynnä vettä ja pohjalla ja myös luiden päällä oli paksu mutalieu, jota ei sateista johtuen saanut kuivatettua. Napit nostettiin kukin kerrallaan niiden löytyessä, samoin erityisesti jalkopäästä pitkien luiden esiin saamiseksi savea kaivettaessa nostettiin talteen joukko nikamia sekä varvas/sormiluita. Nämä eivät siis näy valokuvissa, mutta on hahmoteltu piirrokseseen. Nappeja tuli esiin vielä myös luita nostettaessa.

Stratigrafia: ei stratigrafiaa muihin hautoihin

Kartta: 44



DT2016:75:95. Hauta 561 vedestäyhennyksen jälkeen. luiden päällä ja seassa muun muassa suurehkoja järviruo'on tms. palasia. NW-SE, 1.8.2016, M. Helamaa



DT2016:75:97. Hauta 561, luut (jalkojen vieressä olleet irtoluut nostettu kaivettaessa). NE-SW, 2.8.2016, M. Helamaa

### HAUTA NRO 562. Yksinkertainen arkku (HK 19)

Sijainti: Kaivausalueen keskiosan pohjoisreunassa, hautausmaan reunimmaisissa hautoja. Hautakuopassa 19, haudan 563 kaakkoispuolella. Hautakuoppa 19 sijaitsee hautakuopasta 17 koilliseen, hautakuopasta 20 länteen, hautakuopasta 22 lounaaseen.

Suunta: suurinpiirtein NE-SW (NNE-SSW), pää lounaassa / etelässä

Hautakuoppa: 19, jossa myös hauta 563

Arkku: Kansi huonokuntoinen ja tipahtanut arkkuun, muu arkku hiukan paremmin säilynyt. Suorakylkinen, jalkopäähän kapeneva malli. Tasaisen kannen kansilaudat kiinnitetty toisiinsa naulatuilla poikkipuilla. Arkun osat kiinnitetty toisiinsa nauloin. Jalkopään päätylauta rikkoontunut kahteen osaan.

Arkun mitat: sisäpituus 175 cm, pääpään leveys 43 cm, jalkopään leveys 25 cm. Laitojen syvyys: vasen 28 cm, oikea 24 cm.

Luuranko: Huonokuntoinen, mutta luut massana savessa erotettavissa. Kallo sirpaleina, juurikin kasvo-osa rikki, alaleuka maatunut, vain hampaita pehmeässä massassa jäljellä. Vasen käsi vatsan päällä, oikea suorana vartalon sivulla. Kylkiluita muutamia hahmottui, lantio maatunut massaksi. Pitkien luiden päät pehmeää massaa. Joitain jalkapöydän luita myös savessa massana, ei saanut nostettua.

Löydöt: ei löytöjä

Muuta: -

Stratigrafia: samanaikainen haudan 563 kanssa, ei stratigrafiaa muihin hautoihin.

Kartta: 36

### HAUTA NRO 563. Yksinkertainen arkku (HK 19)

Sijainti: Kaivausalueen keskiosan pohjoisreunassa, hautausmaan reunimmaisissa hautoja. Hautakuopassa 19, haudan 562 luoteispuolella. Hautakuoppa 19 sijaitsee hautakuopasta 17 koilliseen, hautakuopasta 20 länteen, hautakuopasta 22 lounaaseen.

Suunta: suurinpiirtein NE-SW (NNE-SSW), pää lounaassa / etelässä

Hautakuoppa: 19, jossa myös hauta 562

Arkku: Pehmeää puuta. Kansi tipahtanut arkun sisään. Suorakylkinen, jalkopäähän kapeneva malli. Kaksi kansilautaa liitetty yhteen poikkipuilla (todennäköisesti naulattu, joskin naulat kadonneet). Pääpään laudan alareuna luiskahtanut paikoiltaan kallon alle.

Arkun mitat: sisäpituus noin 180 cm, pääpään leveys 36 cm, jalkopään leveys 25 cm, syvyys noin 23 cm.

Luuranko: pitkälle maatunut, kallo palasina mutta olemassa, raajojen pitkät luut osin kovaa, päädyt rikki ja pehmenneet. Kätet vatsan ja lantion päällä. Muut luut pehmeänä sekalaisena massana ja sirpaleina.

Löydöt: ristiriipus rinnalta

Muuta: -

Stratigrafia: haudan 562 kanssa samanaikainen, ei stratigrafiaa muihin hautoihin

Kartta: 36



DT2016:75:81. Haudat 562 (vas.) ja 563 (oik.), luut. NE-SW, 28.7.2016, M. Helamaa

### HAUTA NRO 564. Hyväkuntoinen, yksinkertainen arkku

Sijainti: Kaivausalueen keskiosassa. Omassa kuopassaan, hautakuoppien 9, 17, 19 ja 20 keskellä.

Suunta: N-S, pää etelässä

Hautakuoppa: omassa kuopassaan

Arkku: hyväkuntoinen. Suorakylkinen, jalkopäähän kapeneva malli. Kansi ehjä ja paikoillaan, koostui kahdesta laudasta, jotka yhdistetty kannen päällä kahdella naulatulla poikkipuulla. Pohja- ja sivulaudat naulattu kiinni päätylautoihin.

Arkun mitat: Pääpääty 45 cm, jalkopääty 25 cm, pituus 173 cm, arkun syvyys 18 cm.

Luuranko: Osin luut hyväkuntoisia, osin huonokuntoisia. Kallo rikkoontunut sirpaleiksi. Raajojen pitkät luut jokseenkin hyväkuntoisia, joskin päistään rikkoontuneet ja maatuneet, lantio ja kylkiluita erottui savessa maatuneena massana. Joitain jalkapöydän/varpaanluita liikkunut paikoiltaan säärien väliin. Kämmen-/sormiluut ovat maatuneet. Vainajan oikea käsi oli koukussa kämmen rinnan päällä, vasen käsi suorana vartalon sivulla.

Löydöt: Ei löytöjä.

Muuta: Vainajan pään alla havaittiin arkun pohjalla puulastua.

Stratigrafia: Ei stratigrafiaa muihin hautoihin.

Kartta: 18



DT2016:75:83, Hauta 564, luut. N-S, 28.7.2016, M. Helamaa

### HAUTA NRO 565. Hyväkuntoinen, yksinkertainen arkku (HK 20)

Sijainti: Kaivausalueen pohjoisosassa. Hautakuopassa 20, ylemmässä kerroksessa eteläisin, haudan 566 vieressä, haudan 578 päällä. Hautakuoppa 20 sijaitsee hautakuopasta 19 ja 22 kaakkoon, hautakuopasta 21 länteen ja haudasta 564 koilliseen.

Suunta: E-W, pää lännessä

Hautakuoppa: 20, jossa ylemmässä kerroksessa myös haudat 566 ja 573, sekä alemmassa haudat 578, 579, 580.

Arkku: Erittäin hyväkuntoinen. Suorakylkinen, jalkopäähän kapeneva malli. Kansi lähes ehjä. Kaksi kansilautaa yhdistetty toisiinsa poikkipuvin (naulattu). Kyljet ja pohja naulattu kiinni päätylautoihin, kantta ei ollut kiinnitetty. Sivu- ja pohjalautojen päät on veistetty päistään oheneviksi ja ne on naulattu päätylautoihin. Kaikki arkun osat noin 4-5 cm paksumia lautoja.

Arkun mitat: Sisäpituus 180 cm, pääpäädyn leveys 50, jalkopäädyn 24 cm. Laitojen syvyys 20 cm.

Luuranko: Erittäin hyväkuntoinen. Kallo rikkoontunut hieman ja jalan pitkien luiden päät hieman rikkoontuneet, mutta kaiken kaikkiaan hyväkuntoista luuta. Osa luista on liikkunut paikoiltaan, muun muassa nikamat, kämmen/sormiluut sekä jalkapöydän/varpaanluut. Pitkät luut lienevät paikoillaan: käsivarret ovat suorina vartalon sivuilla. Todennäköisesti kaikki luut, joitain pienimpiä luita lukuun ottamatta, ovat tallella. Toimitettu osteologiseen analyysiin.

Löydöt: ei löytöjä



DT2016:75:84. Hauta, 565, luut. S-N, 29.7.2016, M. Helamaa



Muuta: Luuranko ei tarvinnut kovin suurta kaivamista, sillä arkku oli lähes tyhjä maamassoista. Pääpään puoleinen kannen poikkipuoli ei näy kuvissa, sillä se lähti irti hautoja etsittäessä.

Stratigrafia: haudan 578 päällä.

Kartta: 32

### HAUTA NRO 566. Hyväkuntoinen, yksinkertainen arkku (HK 20)

Sijainti: Kaivausalueen pohjoisosassa. Hautakuopassa 20, ylemmässä kerroksessa keskellä, hautojen 565 ja 573 välissä, haudan 579 päällä. Hautakuoppa 20 sijaitsee hautakuopasta 19 ja 22 kaakkoon, hautakuopasta 21 länteen ja haudasta 564 koilliseen.

Suunta: E-W, pää lännessä

Hautakuoppa: 20, jossa ylemmässä kerroksessa myös haudat 565 ja 573, sekä alemmassa haudat 578, 579, 580.

Arkku: Erittäin hyväkuntoinen. Suorakylkinen, jalkopäähän kapeneva malli. Kansi lähes ehjä. Kaksi kansilautaa, jotka todennäköisesti naulattu (ei nauvoja kuitenkaan enää jäljellä) kahdella poikkipuulla. Arkun osat kiinnitetty päätylautoihin nauvoihin. Kanta ei ollut naulattu. Kylkilautojen päät viistetty kapeneviksi, nauvoja varten. Pohjan kaksi lautaa nousseet keskeltä raolleen.

Arkun mitat: sisäpituus 180, pääpään leveys 47 cm, jalkopään 27 cm. Laitojen syvyys 21 cm.

Luuranko: erittäin hyvin säilynyt. Luut tosin liikkuneet paikoiltaan. Kallo ehjä mutta hiukan kellahdannut, alaleuka liikkunut muiden luiden alle. Lantionpuolikkaat sekaisin kylkiluiden kanssa, nikamat kelluneet mihin sattuu. Käsivarret suorina vartalon sivuilla. Häntäluu oikean säären päällä jne. Toimitettu osteologiseen analyysiin.

Löydöt: ristiriipus luiden alta vasemman lapaluun tienoilta.

Muuta: Löydettyä vähäsavinen ja kuiva.

Stratigrafia: haudan 579 päällä

Kartta: 32



DT2016:75:78. Hauta 566, luut. Vieressä hauta 573 arkku tyhänä ja 565 kannen kera. E-W, 27.7.2016, M. Helamaa

### HAUTA NRO 567. Yksinkertainen arkku (HK 16)

Sijainti: Kaivausalueen länsi- / luoteisosassa. Hautakuopassa 16, haudan 568 länsipuolella. Hautakuopan 1 pohjoispuolella, hautakuopan 15 itäpuolella, haudan 556 länsipuolella.

Suunta: lähes N-S, pää poikkeuksellisesti pohjoisessa (eri suunnassa kuin hautakuopan toisen haudan).

Hautakuoppa: 16, jossa myös hauta 568

Arkku: melko hyväkuntoinen, kannen laudat romahtaneet hautaan ja ne jokseenkin maatuneet. Suorakylkinen ja jalkopäähän kapeneva. Tasainen kansi kahdesta laudasta jotka kiinnitetty toisiinsa kahdella poikkipuulla kannen päällä (mahdollisesti kiinni nauvoilla, joskin niitä ei enää ollut, voi olla myös puutapit). Päätylaudoissa runsas naulakiinnitys (sivut neljällä-viidellä, pohja neljällä nauvalla pääpäätyyn).

Arkun mitat: sisäpituus 190 cm, pääpään leveys 47 cm, jalkopään leveys 25 cm. Laitojen syvyys noin 26 cm.

Luuranko: osin hyvä- osin huonokuntoinen. Kallo puoliksi rikki, alapuoli ehjä. Alaleuka suurin piirtein paikoillaan, mutta melko pehmeää massaa. Oikea käsi vatsan yli (sormet vas. kyynärpään

kohdalla), vasen käsi koukussa siten että sormet vasemman olkapään kohdalla (osin leuan sisällä). Kylkiluut ja nikamat mahdollisesti liikkuneet paikoiltaan – niitä jonkin verran olemassa mutta huonossa kunnossa (mössönä ja säleinä). Oikean puolen lantio liikkunut ja maatonut massaksi. Vasen puoli hieman paremmassa kunnossa. Reisien ja sääriensä päät kuten myös käsien pitkien luiden päät ovat rikkoontuneet massaksi. Jalkojen pienet luut liikkuneet paikoiltaan.

Löydöt: ei löytöjä

Muuta: arkku haudan 568:n vieressä, mahdollisesti eri päin kuin toinen arkku, jotta mahtuneet kuoppaan. Pohjalla mahdollisesti ollut höyläys-/veistojätettä, josta suurin osa maatonut mutta joitain isoimpia puun paloja ja tikkuja vielä jäljellä.

Stratigrafia: ei stratigrafiaa muihin hautoihin

Kartta: 28

### HAUTA NRO 568. Yksinkertainen arkku (HK 16)

Sijainti: Kaivausalueen länsi- / luoteisosassa. Hautakuopassa 16, haudan 567 itäpuolella. Hautakuopan 1 pohjoispuolella, hautakuopan 15 itäpuolella, haudan 556 länsipuolella.

Suunta: lähes N-S, pää etelässä (eri suunnassa kuin viereisen haudan)

Hautakuoppa: 16, jossa myös hauta 567

Arkku: melko hyväkuntoinen, kansilaudat pudonneet arkkuun ja siten enemmän maatonut kuin sivut ja pohja. Suorakylkinen ja jalkopään kapeneva arkku. Kansi koostui kahdesta laudasta jotka kiinnitetty toisiinsa poikkipuin jotka kannen päällä. Sivulaudat ja pohja naulattu päätylautoihin kiinni.

Arkun mitat: sisäpituus 175 cm, pääpään leveys 44 cm, jalkopää 26 cm. Laitojen syvyys 21–22 cm.

Luuranko: osin melko hyväkuntoinen osin lähes maatonut. Raajojen pitkät luut jokseenkin säilyneinä – niiden päät kuitenkin rikki ja mössönä. Oikea käsi vatsan päällä, kuten myös vasen. Kallo päällisosasta rikki, alaosa ehjä. Alaleuka ei olemassa, ehkä joitain hampaita. Keskiruumiin luut pääosin maatonut, jokunen kylkiluun hahmo näkyi savessa. Lantio pitkälti maatonut, paksuimmista osista jotain massaa jäljellä. Jalat suorana, joitain pieniä luita jalkopäässä hieman paikoiltaan liikkuneena.

Löydöt: ei löytöjä

Muuta: haudattu eri päin kuin viereinen h567, mahdollisesti jotta mahtuneet kuoppaan (toisen kapea jalkopää leveämmän pääpään alla).

Stratigrafia: ei stratigrafiaa muihin hautoihin

Kartta: 28



DT2016:75:70. Haudat 567 (vas.) ja 568 (oik.), luut. S-N, 22.7.2016, M. Helamaa

### HAUTA NRO 569. Hyväkuntoinen, muotoiltu arkku

Sijainti: Kaivausalueen itäosassa omassa kuopassaan. Hautakuopan 21 pohjoispuolella, haudasta 561 itään.

Suunta: E-W

Hautakuoppa: Omassa kuopassaan, joka ei erottunut kunnolla pohjamaan pinnalla

Arkku: Hyväkuntoinen. Muotoiltu arkkumalli, ulospäin kallistuvat kyljet. Alun perin korotettu kansi oli tippunut täysin arkun pohjalle. Kolme kansilautaa. Päätylauta kuusikulmainen, jalkopäädysä viisikulmainen. Päätyjen yläosat sisäänpäin kallistettu. Puutappikiinnitys.

Arkun mitat: Sisäpituus noin 165, arkun levein kohta keskellä noin 44 cm. Pääpään leveys 34/ 46 cm, jalkopääty 15 / 26 cm, pituus noin 165, arkun keskiosan levein kohta noin 44 cm.

Luuranko: Huonokuntoinen. Kansipuut litistyneet luita. Jalkojen pitkät luut parhaimmassa kunnossa ja nekin päistään rikkoontuneet/litistyneet. Lantio pehmeää massaa, nikamista / kylkiluista ei käytännössä mitään jäljellä. Käsivarret jollain muotoa paikoillaan, kämmenet lantion päällä. Poikkeuksellisen hyvin säilyneet jalkaterät – joskin luut olivat pehmeää hapertuvaa massaa, kaivettaessa saattoi erottaa jalkojen luiden olevan vielä anatomisesti paikoillaan.

Löydöt: ei löytöjä

Muuta: Arkun pohjalla vainajan alla havaittiin jäänteitä puusilpusta ja mahdollisesta kaislasta / oljesta.

Luiden noston pilasi ukkoskuuro, joka haudan päälle asetetusta katoksesta huolimatta täytti arkun vedellä muutamassa minuutissa juuri noston hetkellä. Muutenkin huonokuntoiset luut vettyivät tulvassa lähes täysin.

Stratigrafia: ei stratigrafiaa muihin hautoihin.

Kartta: 23

### **HAUTA NRO 570. Huonokuntoinen arku, "kanneton" (HK 17)**

Sijainti: Kaivausalueen keskiosassa, hautakuopassa 17, haudan 557 pohjoispuolella, haudan 558 alla. Hautakuoppa 17 on haudasta 556 pohjoiseen, hautakuopasta 19 etelään.

Suunta: lähes NW-SE (WNE-ESE), pää poikkeuksellisesti lännessä / luoteessa.

Hautakuoppa: 17, jossa myös haudat 557 ja 558.

Arku: huonokuntoinen ja vaikeatulkintainen, sekoittuu osin haudan 558 arkun kanssa. Esimerkiksi kylkilautoista ei oikein jäljellä mitään, selkeimpänä on pääpäätylauta sekä oikeanpuoleinen pohjalauta. Pohja ja pääty eivät kohdallaan, jotain liikuntaa on siis arkun osien kesken tapahtunut. Pohjan muotokaan ei täysin selvillä, sillä puista ei selkeästi erottanut mikä hautaa 558 ja mikä hautaa 570. Oikea sivu valahtanut kokonaan pohjan tasolle. Arkussa ei oletettavasti ollut kansi paikallaan, vaan se oli mahdollisesti nostettu haudan 557 kannen päälle.



DT2016:75:96. Hauta 569, luut. E-W, 1.8.2016, M. Helamaa



DT2016:75:75. Hauta 570, luut. E-W, 26.7.2016, M. Helamaa

Luuranko: Huonokuntoinen, pitkälle maatunut. Pää lännessä toisin kuin hautakuopan 17 muissa haudoissa (557, 558). Luut erottuivat lähinnä erivärisinä kohtina savessa. Kallosta tosin jäljellä otsaa ja takaraivoa, joskin littaantuneena ja pehmeänä, lisäksi joitain hampaita. Kädet todennäköisesti ovat olleen vatsalla. Joitain kylkiluita ja lantio hahmottuu savessa.

Löydöt: ristiriipus suurin piirtein niskan kohdalla lähellä kalloa.

Muuta: Tällä arkulla ei ollut kantta tai ainakaan sellaisesta ei kaivettaessa havaittu mitään. On mahdollista, että haudan 557 arkun päällä olleista kahdesta kannesta päällimmäinen kuuluisi tälle arkulle. Vaikutti myös siltä, että hauta 558 olisi mahdollisesti laitettu kannettoman h570:n arkun sisään suoraan vainajan päälle.

Stratigrafia: haudan 558 alla, todennäköisesti hauta 557:n kanssa samalla tasolla.

Kartta: 30

### **HAUTA NRO 571. Huonokuntoinen arkku (HK 21)**

Sijainti: Kaivausalueen itäosan pohjoisreunalla. Hautakuopassa 21 haudan 572 eteläpuolella, haudan 575 päällä. Kuoppa sijaitsee hautakuopasta 20 itään ja kuopasta 23 länteen. Haudasta 561 pohjoiseen.

Suunta: E-W, pää lännessä

Hautakuoppa: 21, jossa ylemmässä kerroksessa myös hauta 572 ja alemmassa kerroksessa 575 ja 576.

Arkku: Pitkälle maatunut. Päädyt, sivut ja kansi puuttuvat osin kokonaan. Arviolta kuitenkin suorakylkinen ja jalkopäähän kapeneva malli. Kansilaudat tippuneet arkun sisään. Arkun oikea kylki ja pääpääty jokseenkin olemassa. Vasen kylki ja jalkopääty maatuneet, tippuneet, sekoittuneet viereisen h572: puiden ja alla olevan h575:n puihin. Naulakiinnitys.

Arkun mitat: pääpäädyn leveys arviolta noin 45 cm, muut mitat ei mitattavissa.

Luuranko: erittäin huonokuntoinen, pehmeäksi massaksi maatunut. Kallosta pohjaa jäljellä, reidet ja sääret parhaimmin säilyneet mutta huonossa kunnossa nekin. Kädet lantion / vatsan päällä, vasemman puolen kylkiluut erottuvat. Luut eivät selvinneet nostossa.

Löydöt: ristiriipus oikealta rinnan päältä.

Muuta: -

Stratigrafia: haudan 575 päällä, haudan 572 vieressä.

Kartta: 34

### **HAUTA NRO 572. Huonokuntoinen arkku (HK 21)**

Sijainti: Kaivausalueen itäosan pohjoisreunalla. Hautakuopassa 21 haudan 571 pohjoispuolella, haudan 576 päällä. Kuoppa sijaitsee hautakuopasta 20 itään ja kuopasta 23 länteen. Haudasta 561 pohjoiseen.

Suunta: E-W, pää lännessä

Hautakuoppa: 21, jossa ylemmässä kerroksessa myös hauta 571 ja alemmassa kerroksessa 575 ja 576.

Arkku: Huonokuntoinen, pitkälle maatunut, erityisesti päistään. Vasen kylki selkeä, muut puut maatuneet, tippuneet, sekoittuneet viereisen 571:n ja alla olevan 576:n kanssa. Oletettavasti kuitenkin suorakylkinen ja jalkopäähän kapeneva malli. Naulakiinnitys.

Arkun mitat: ei mitattavissa.



DT2016:75:79. Haudat 571 (oik.) ja 572 (vas.), luut. E-W, 28.7.2016, M. Helamaa

Luuranko: huonokuntoinen, pitkälle maatunut. Kallosta massaa, olkaluut ja reisiluut jotenkuten olemassa, päistä pehmeät, sääret massaa, lantiosta massaa, kyynärvarret epäselvät.

Löydöt: ristiriipus rinnalla (tipahtanut pohjalautojen väliin muodostuneeseen rakoön).

Muuta: -

Stratigrafia: haudan 576 päällä, haudan 571 vieressä.

Kartta: 34

### HAUTA NRO 573. Hyväkuntoinen, yksinkertainen arkku (HK 20)

Sijainti: Kaivausalueen pohjoisosassa. Hautakuopassa 20, ylemmässä kerroksessa pohjoisin, haudan 656 vieressä, haudan 580 päällä. Hautakuoppa 20 sijaitsee hautakuopasta 19 ja 22 kaakkoon, hautakuopasta 21 länteen ja haudasta 564 koilliseen.

Suunta: E-W, pää lännessä

Hautakuoppa: 20, jossa ylemmässä kerroksessa myös haudat 565 ja 566, sekä alemmassa haudat 578, 579, 580.

Arkku: Hyväkuntoinen, kansilaudat lähes paikoillaan. Suorakylkinen, jalkopäähän kapeneva malli. Kannen kaksi lautaa yhdistetty kahdella poikkipuulla, jotka arkun päällä. Arkku muuten hyvässä kunnossa, mutta pohjalautoista toinen on hieman liikkunut, mikä vaikuttanut jonkin verran luurangon asentoon. Sivulautojen ja pohjalautojen päät viistetty kapeneviksi, ja ne naulattu päätylautoihin.

Arkun mitat: sisäpituus 180 cm, pääpäädyn leveys 50 cm, jalkopäädyn 28 cm. Laitojen syvyys 21 cm.

Luuranko: Hyväkuntoinen, mutta luut paikoiltaan liikkuneet. Osa luista selkeästi pakkaantunut pohjalautojen ja sivulautojen reunoihin, kun pohjalaudat ovat hieman valahtaneet alla olevan arkun takia. Oletettavasti pitkät luut paikoillaan: käsivarret ovat suorana vartalo sivuilla. Nikamat sekä käsien ja jalkojen pienet luut ovat aikoinaan liikkuneet vedessä, myös häntäluu löytyi oikean nilkan päältä. Kallo on kääntynyt ylösalaisin. Lantioluut hieman reunoistaan maatuneet. Toimitettu osteologiseen analyysiin.

Löydöt: ei löytöjä.

Muuta: Oli kannen alla kuiva ja vähäsavinen.



DT2016:75:76. Hautakuoppa 20, haudat 565, 566 ja 573 kansineen. E-W, 26.7.2016, M. Helamaa



DT2016:75:77. Hauta 573, luut. Vieressä hauta 566 kansi päällä. E-W, 26.7.2016, M. Helamaa

Stratigrafia: Haudan 580 päällä

Kartta: 32

### HAUTA NRO 574. Yksikertainen arkku (HK 22)

Sijainti: Kaivausalueen pohjoisreunalla. Hautakuopassa 22, haudan 577 alla ja 581:n päällä. Hautakuoppa 22 on hautakuopasta 19 koilliseen ja hautakuopasta 20 luoteeseen.

Suunta: N-S, pää poikkeuksellisesti pohjoisessa

Hautakuoppa: 22, jossa myös haudat 577, 581 ja 582 päällekkäin.

Arkku: reumat ja kansi huonokuntoiset, pohja melko kovaa puuta. Keskiosan arkusta rikkonut kuoppa L118, kansi myöskin tippunut arkkuun ja maatonut. Suorakylkinen, jalkopäähän kapeneva malli. Sivulaudat liikkuneet hieman sisäänpäin.

Arkun mitat: sisäpituus noin 170 cm, pääpäädyn leveys 44 cm, jalkopäädyn leveys 25 cm. Syvyys ei mitattavissa.

Luuranko: huonokuntoinen, osin myös L118:n rikkoma (kuoppa osuu reisien ja säärien kohdalle). Vasen reisi osin kovaa luuta, oikeaa ei ole tai se on joutunut L118-kuopan täyttömaahan M117, josta luita (osa M117:n luista haudasta 577). Lantio pelkkää heikkoa massaa. Käsien pitkät luut päistään maatonut, niiden alkuperäinen sijainti epäselvä, sillä osin liikkuneet paikoiltaan. Kylkiluut sekä osa nikamista erottuivat kaivettaessa mutta eivät selvinneet nostoon asti. Kallo oli osin kovaa luuta, mutta pahasti palasina.

Löydöt: yksi pieni nappi lantiolumassa alla, hieman oikealla puolella, arkun pohjan värjäymän perusteella toinen nappi mahdollisesti ollut lantion alla myös vasemmalla puolella mutta siitä ei ollut mitään jäljellä.

Muuta: alla oleva hauta 581 tuli suoraan tämän haudan pohjan alta, ei täyttömaata välissä

Stratigrafia: L118:n alla, haudan 577 alla, haudan 581 päällä

Kartta: 36



DT2016:75:85. Hauta 574, kalloa ja ylävartaloa. E-W, 29.7.2016, M. Helamaa

### HAUTA NRO 575. Yksinkertainen arkku (HK 21)

Sijainti: Kaivausalueen itäosan pohjoisreunalla. Hautakuopassa 21 alemmassa kerroksessa haudan 576 eteläpuolella, haudan 571 alla. Kuoppa 21 on hautakuopasta 20 itään ja kuopasta 23 länteen. Haudasta 561 pohjoiseen.

Suunta: E-W, pää lännessä

Hautakuoppa: 21, jossa ylemmässä kerroksessa haudat 571 ja 572 ja alemmassa kerroksessa myös hauta 576.

Arkku: Kansilaudat hieman pehmenneet, yllä oleva 571:n pohja osin maatunut tämän päälle. Arkkupuuhuu muuten hyväkuntoista, mutta arkun oikea laita oli taipunut savimassan painosta keskeltä sisäänpäin litistäten koko luurangon arkun toista seinämää vasten. Alun perin suorakylkinen, jalkoihin kapeneva malli. Sivulaudat ja pohjalaudat päistään kapeneviksi viistetyt ja niistä kohdin päätylautoihin kiinni naulatut.

Arkun mitat: sisäpituus 160 cm, pääpäädyn leveys 44 cm, jalkopäädyn leveys 28 cm. Laitojen syvyys noin 23 cm.

Luuranko: Huonokuntoinen, osittain maatunut, arkun liikkuneen reunan litistämä. Kallo yläpinnastaan rikki, alaleuka sen alla. Pääosin vain raajojen pitkät luut säilyneet ja nekin vain keskimitaltaan päiden ollessa maatuneita. Joitain kylkiluita vasemmalta puolelta hahmottui massana. Kasivarret alun perin todennäköisesti suorana vartalon sivuilla. Pitkätkin luut nostettaessa hajoavaisia.

Löydöt: ei löytöjä

Muuta: -

Stratigrafia: Haudan 571 alla, haudat 576 vieressä

Kartta: 35

### HAUTA NRO 576. Yksinkertainen hauta (HK 21)

Sijainti: Kaivausalueen itäosan pohjoisreunalla. Hautakuopassa 21 alemmassa kerroksessa haudan 575 pohjoispuolella, haudan 572 alla. Kuoppa 21 on hautakuopasta 20 itään ja kuopasta 23 länteen. Haudasta 561 pohjoiseen.



DT2016:75:98. Haudat 575 (ylempi) ja 576 (alempi), luut. N-S, 2.8.2016, M. Helmaa

Suunta: E-W, pää lännessä

Hautakuoppa: 21, jossa ylemmässä kerroksessa haudat 571 ja 572 ja alemmassa kerroksessa myös hauta 575.

Arkku: Kansilaudat hieman pehmenneet, mutta käytännössä paikoillaan. Arkun muu puu hyväkuntoista, mutta arkun vasen laita on savimassan painosta taittunut keskeltä kohti arkun keskiosaa siirtäen myös luurankoa. Jalkopäähän kapeneva, mutten suora arkku. Sivu- ja pohjalautojen pääty veistetty päihin kapeneviksi ja näistä kapeista kohdista naulattu päätylautoihin kiinni.

Arkun mitat: sisäpituus 173 cm, pääpäädyn leveys 46 cm, jalkopäädyn 25 cm. Laitojen syvyys 24 cm.

Luuranko: Osin huono, osin hyväkuntoinen. Kallo ja pitkät luut jokseenkin säilyneinä, muut luut maatuneet kokonaan tai pehmeäksi massaksi. Pitkätkin luut nostettaessa hajoavaisia. Luut liikkuneet arkun toiseen laitaan toisen laidan niitä pusertaessa. Käsivarret näyttäisivät olleen suorina varhatalon sivuilla. Kallo on yläpinnaltaan rikki.

Löydöt: ei löytöjä

Muuta: -

Stratigrafia: Haudan 572 alla, haudan 575 vieressä

Kartta: 35

### **HAUTA NRO 577. Jätekuopan rikkoma hauta (HK 22)**

Sijainti: Kaivausalueen pohjoisreunalla. Varsinainen hauta todennäköisesti ollut hautakuopassa 22 haudan 574 päällä. Nyt havaitut luut jätekuopasta L118 / M117, joka kaivettu haudan 577 ja osin myös 574 läpi. Hautakuoppa 22 on hautakuopasta 19 koilliseen ja hautakuopasta 20 luoteeseen.

Suunta: oletettavasti N-S, pää etelässä

Hautakuoppa: 22, jossa myös haudat 574, 581 ja 582 päällekkäin.

Arkku: heikko pohjois-eteläsuuntainen puujäänne haudan 574 läntisen reunan yläpuolella, mahdollisesti sivulautaa, muuta arkkua ei havaittu. Pohjalaudat voineet olla maatuneet heikoksi puumasaksi alla olevan arkun 574 kansilautojen kanssa. Luita ei kuitenkaan haudan 547 kannen päältä havaittu. Arkku lienee ollut sen verran lähellä pintaa, että se on pitkälti jo sen takia maatunut. Kuoppa L118 lienee nopeuttanut maatumista.

Luuranko: Ei selkää anatomista luurankoa: irtolöytöinä havaitut kallon pala, olkaluu sekä muutamia muita luita sekaisin kuopan L118 täyttömaassa M117.

Löydöt: ei hautaan liittyviä löytöjä

Muuta: -

Stratigrafia: haudan 574 päällä, kuopan L118 alla

Kartta: 36

### **HAUTA NRO 578. Hyväkuntoinen, yksinkertainen arkku (HK 20)**

Sijainti: Kaivausalueen pohjoisosassa. Hautakuopassa 20, alemmassa kerroksessa eteläisin, haudan 579 vieressä, haudan 565 alla. Hautakuoppa 20 sijaitsee hautakuopasta 19 ja 22 kaakkoon, hautakuopasta 21 länteen ja haudasta 564 koilliseen.

Suunta: E-W, pää lännessä

Hautakuoppa: 20, jossa ylemmässä kerroksessa haudat 565, 566, 573 sekä alemmassa lisäksi haudat 579, 580.

Arkku: Erittäin hyväkuntoinen. Suorakylkinen, jalkopäähän kapeneva arkku. Ehjä ja paikoillaan oleva kansi. Kaksi kansilautaa yhdistetty kahdella poikkipuulla, jotka naulattuna kannen päälle. Sivu- ja pohjalautojen päädyt on viistetty kapeneviksi ja niistä kohdista ne on naulattu päätylautoihin. Kaikki osat jyrävästä, lähes 5 cm paksuisesta laudasta.

Arkun mitat: sisäpituus 180 cm, pääpäädyn leveys 44 cm, jalkopäädyn 27 cm. Laitojen syvyys 22 cm.





DT2016:75:90. Hauta 578, kallo ja yläruumista. Kallon vieressä ja päällä runsaasti hyönteisen tyhjiä kuoria. S-N, 1.8.2016, M. Helamaa



DT2016:75:91. Hauta 578, polvien ympärille solmittu niini tms. kasvikuitunauha, se oli vielä paikoillaan, kun kansi avattiin. Vainajan oikean reiden sisäsyryllä oli säilynyt savisena printtinä pieni alue tekstiilikuvioita.

**Luuranko:** Erittäin hyväkuntoinen. Pienet luut liikkuneet paikoiltaan veden ym. vaikutuksesta. Isot luut kuitenkin todennäköisesti paikoillaan: oikea käsivarsi on vatsan päällä, vasen suorana vartalon sivussa. Jalat ovat suorassa, jalat polvien kohdalta sidottu yhteen. Toimitettu osteologiseen analyysiin.

**Löydöt:** Vainajan polvien ympärille on solmittu rusetille niini- tms. kasvikuitunauha, se oli vielä paikoillaan, kun kansi avattiin. Vainajan oikean reiden sisäsyryllä oli säilynyt savisena printtinä pieni alue tekstiilikuvioita.

**Muuta:** Luuranko on dokumentoitu suoraan kannen poiston jälkeen: luiden päällä ja arkun pohjalla oli vain ohut mutaliejukerros, jota ei erikseen kaivettu kuin vasta luiden noston yhteydessä.

Arkussa oli runsaasti pieniä hyönteisen kotiloita/toukkien kuoria. Runsain esiintymä oli vainajan pään oikealla puolella arkun pohjalla, josta niitä oli levittäytynyt erityisesti kallon päälle sekä arkun kannen alapintaan ja laitojen yläreunoihin.

**Stratigrafia:** haudan 565 alla, haudan 579 vieressä

**Kartta:** 33



DT2016:75:86. Työkuva, haudat 565 pohjan nosto, alla haudat 578, 579, 580 (Kati Haapala, Arttu Tokoi). N-S, 1.8.2016, M. Helamaa

### HAUTA NRO 579. Hyväkuntoinen, yksinkertainen arkku (HK 20)

Sijainti: Kaivausalueen pohjoisosassa. Hautakuopassa 20, alemmassa kerroksessa keskimmäinen, hautojen 578 ja 580 välissä, haudan 566 alla. Hautakuoppa 20 sijaitsee hautakuopasta 19 ja 22 kaakkoon, hautakuopasta 21 länteen ja haudasta 564 koilliseen.

Suunta: E-W, pää lännessä

Hautakuoppa: 20, jossa ylemmässä kerroksessa haudat 565, 566, 573 sekä alemmassa lisäksi haudat 578, 580.

Arkku: hyväkuntoinen. Suorakylkinen, jalkopäähän kapeneva malli. Kansi ehjä ja paikoillaan, kaksi kansilautaa yhdistetty poikkipuvin, jotka kannen päälle naulattu. Sivu- ja pohjalautojen päädyt on viistetty kapeneviksi ja niistä kohdin ne on naulattu päätylautoihin. Kaikki osat jyrävästä, lähes 5 cm paksuisesta laudasta.

Arkun mitat: sisäpituus 180 cm, pääpäädyn leveys 44 cm, jalkopäädyn leveys 26 cm. Laitojen syvyys 23 cm.

Luuranko: Erittäin hyväkuntoinen. Pienet luut liikkuneet paikoiltaan veden ym. vaikutuksesta. Isot luut kuitenkin todennäköisesti paikoillaan: oikea käsivarsi on vatsan päällä, vasen suorana vartalon sivussa. Kallo on kääntynyt ylösalaisin, mutta on ehjä. Toimitettu osteologiseen analyysiin.

Löydöt: ei löytöjä

Muuta: Luuranko on dokumentoitu suoraan kannen poiston jälkeen: luiden päällä ja arkun pohjalla oli vain ohut mutaliejukerros, jota ei erikseen kaivettu kuin vasta luiden noston yhteydessä.

Stratigrafia: haudan 566 alla, hautojen 578 ja 580 välissä

Kartta: 33

### HAUTA NRO 580. Hyväkuntoinen, yksinkertainen arkku (HK 20)

Sijainti: Kaivausalueen pohjoisosassa. Hautakuopassa 20, alemmassa kerroksessa pohjoisin, haudan 579 vieressä, haudan 573 alla. Hautakuoppa 20 sijaitsee hautakuopasta 19 ja 22 kaakkoon, hautakuopasta 21 länteen ja haudasta 564 koilliseen.

Suunta: E-W, pää lännessä



DT2016:75:89. Haudat 578 (alla), 579 (kesk.), 580 (yllä). S-N, 1.8.2016, M. Helamaa

Hautakuoppa: 20, jossa ylemmässä kerroksessa haudat 565, 566, 573 sekä alemmassa lisäksi haudat 578 ja 579.

Arkku: todella hyväkuntoinen. Jalkopäähän kapeneva, muuten suora arkku. Kaksi kansilautaa yhdistetty kannen päälle naulatuin poikkipuvin. Kansi ehjä ja paikoillaan. Sivu- ja pohjalautojen päädyt on viistetty kapeneviksi ja niistä kohdin ne on naulattu päätylautoihin. Kaikki arkun osat jykevää lautaa.

Arkun mitat: sisäpituus 180 cm, pääpäädyn leveys 50 cm, jalkopäädyn leveys 28 cm. Laitojen syvyys 23 cm.

Luuranko: Erittäin hyväkuntoinen, joskin luut liikkuneet paikoiltaan, erityisesti keskivartalo yhtä sekamelskaa, jopa lantion luut vaeltaneet rinnan korkeudelle. Kätet kuitenkin oletettavasti paikoillaan: suorina vartalon sivuilla. Kallo ehjä ja vaikuttaa alaleuan kanssa olevan suurin piirtein omalla paikallaan. Toimitettu osteologiseen analyysiin.

Löydöt: ristiriipus, löytyi luiden seasta luiden puhdistuksen yhteydessä

Muuta: Luuranko on dokumentoitu suoraan kannen poiston jälkeen: luiden päällä ja arkun pohjalla oli vain ohut mutaliejukerros, jota ei erikseen kaivettu kuin vasta luiden noston yhteydessä.

Stratigrafia: Haudan 573 alla, haudan 579 vieressä.

Kartta: 33

### **HAUTA NRO 581. Hyväkuntoinen, yksinkertainen arkku (HK 22)**

Sijainti: Kaivausalueen pohjoisreunalla. Hautakuopassa 22, haudan 574 alla ja 582:n päällä. Hautakuoppa 22 on hautakuopasta 19 koilliseen ja hautakuopasta 20 luoteeseen.

Suunta: N-S, pää poikkeuksellisesti pohjoisessa

Hautakuoppa: 22, jossa myös haudat 574, 577 ja 582 päällekkäin.

Arkku: hyväkuntoinen, kansi ehjä ja vain hieman sisäänpäin painunut. Suorakylkinen, jalkoihin kapeneva malli. Kansi koostuu kolmesta laudasta, joista oikealla laitimmainen vain noin 7 cm levyinen lisämuotoilupala. Kansilaudat yhdistävä poikkipuu vain pääpäädyssä, kannen päällä. Sivu- ja pohjalaudat naulattu päätylautoihin.



DT2016:75:92. Hauta 581, luut. W-E, 1.8.2016, M. Helamaa

Arkun mitat: sisäpituus 180 cm, pääpäädyn leveys 50 cm, jalkopäädyn leveys 28 cm. Laitojen syvyys 21 cm.

Luuranko: Hyväkuntoinen, joskin luut liikkuneet alkuperäisiltä paikoiltaan, myös osa suurista/ pitkistä luista. Suuri osa keskivartalon luista on pakkautunut arkun vasemmalle puoliskolle, kun pohja viettää sinne suuntaan. Vasen käsi todennäköisesti alun perin vatsan päällä, oikeasta ei varmuutta. Kallo kääntynyt osin ylösalaisin ja rikkoontunut kappaleiksi. Toimitettu osteologiseen analyysiin.

Löydöt: Ei löytöjä

Muuta: Kannen noston jälkeen luuranko dokumentoitiin sen enempää kaivamatta, sillä arkussa oli luiden ja pohjan päällä vain ohut mutaliejukerros, joka kaivettiin vasta luiden noston yhteydessä.

Stratigrafia: Haudan 574 (ja 577) alla, haudan 582 päällä

Kartta: 37

### **HAUTA NRO 582. Hyväkuntoinen, yksinkertainen arkku (HK 22)**

Sijainti: Kaivausalueen pohjoisreunalla. Hautakuopassa 22, alimmaisena, haudan 581 alla. Hautakuoppa 22 on hautakuopasta 19 koilliseen ja hautakuopasta 20 luoteeseen.

Suunta: N-S, pää etelässä

Hautakuoppa: 22, jossa myös haudat 574, 577 ja 581 päällekkäin.

Arkku: Hyväkuntoinen. Suorakylkinen, jalkopäähän kapeneva malli. Kansi koostui kahdesta leveästä lankusta, joita oli pääpäädyn suunnalla levennetty ulkoreunoista vielä ohuilla kiilamaisilla kappaleilla. Todennäköisesti puutappikiinnitys, sillä leveitä lautoja yhdistävät poikkipuut eivät yltäneet sivukappaleisiin asti eikä nauvoja havaittu. Päätylaudat, pohja ja kansi ovat paksumpaa puuta (n.4-5 cm) kuin sivulaudat (n. 2,5 cm)

Arkun mitat: sisäpituus 185 cm, pääpäädyn leveys 46 cm, jalkopäädyn leveys 25 cm. Laitojen syvyys 24 cm.

Luuranko: Hyväkuntoinen, joskin pienet luut liikkuneet paikoiltaan. Kallo kääntynyt ylösalaisin. Käsistä vasen todennäköisesti omalla paikallaan vartalon sivulla, oikeasta ei varmuutta, onko ollut lantion päällä vai lantion sivulla, sillä lantioluu ja sitä myöten mahdollisesti myös kyynärvarsi ovat liikkuneet. Toimitettu osteologiseen analyysiin.

Löydöt: Arkun pohjalla harmaan mutaliejun alla oli hyvin tumma mutakerros, jonka väri voi olla peräisin muun muassa vaatteista.

Muuta: luurankoa ei tarvinnut kaivaa esiin juuri nimeksikään, sillä arkun sisältä oli lähes esillä jo kansia nostettaessa. Suurin osa pohjalla olleesta mutaliejusta kaivettiin luiden noston yhteydessä.

Stratigrafia: Haudan 581 (ja 574 ja 577) alla, alimmaisena hautakuopassa 21

Kartta: 38



DT2016:75:99. Työkuva, haudan 582 kannen nosto, luut arkussa lähestulkoon ilman kaivuuta esillä. 3.8.2016, M. Helamaa



DT2016:75:100. Hauta 582, luut. W-E, 3.8.2016, M. Helamaa

### HAUTA NRO 583. Hyväkuntoinen, muotoiltu arkku

Sijainti: Kaivausalueen itäosassa omassa kuopassaan. Haudasta 590 länteen, hautakuopasta 23 ja haudasta 586 etelään.

Suunta: E-W, saman suuntainen kuin läheiset H540, H541, H590. Pää lännessä.

Hautakuoppa: omassa kuopassaan, joka ei erottunut pohjamaassa juuri laisinkaan

Arkku: hyväkuntoinen. Muotoiltu arkkumalli, jossa ulospäin kallistettut kyljet. Korotettu kansi koostui kolmesta laudasta. Pääpääty kuusikulmainen, yläosa kallistettu sisäänpäin, jalkopääty viisikulmainen ja myöskin yläosastaan sisäänpäin kallistettu. Kansi romahtanut arkun sisään. Puutapikiinnitys.

Arkun mitat: Sisäpituus 175, pääpäädyn leveys 36 / 46 cm, jalkopäädyn leveys 21 / 25 cm. Laitojen syvyys pääpäädyssä 24, jalkopäädyssä 23 cm, Päätyjen kokonaiskorkeutta ei dokumentoitu.

Luuranko: huonokuntoinen, luut romahtaneen kannen alla littaantuneet. Luut havaittu kaivaessa ja dokumentoitu, mutta ei tullut oikein mitään nostettaessa.

Löydöt: ei löytöjä

Muuta: -

Stratigrafia: ei stratigrafiaa muihin hautoihin.

Kartta: 43

### HAUTA NRO 584. Huonokuntoinen arkku tai arkuton vainaja (HK 23)

Sijainti: Kaivausalueen itäreunassa. Hautakuopassa 23, ylimmässä kerroksessa, haudan 585 länsipuolella, haudan 588 päällä. Hautakuoppa 23 on haudasta 586 länteen, haudasta 583 pohjoiseen.

Suunta: N-S, pää etelässä

Hautakuoppa: 23, jossa ylimmässä kerroksessa myös hauta 585, keskimmaisessä 588 ja 589 ja alinna hauta 591.

Arkku: ei selkeitä jälkiä, mahdolliset puujäänteet sekaantuvat haudan 588 puihin. Mahdollisesti haudattu ilman arkkua tai samaan arkkuun h588:n kanssa.



DT2016:75:104. Hauta 583, luut, vieressä h540:n nostoa (Annukka Debenjak). E-W, 10.8.2016, M. Helamaa

Luuranko: huonokuntoinen, pitkälle maatonut ja alaspäin alla oleviin hautoihin tipahtanut. Jäljellä kallo, jossa alaleuka osin hyvässä kunnossa, oikeaa reittä ja säärtä. Mahdollisesti vasenta kyynärvarrtta tai lantioita mössönä.

Tähän hautaan dokumentoidut luut arkun oikeassa reunassa ei todennäköisesti kuulu tähän hautaan, vaan voi olla esim. viereisen vainajan 585 vasenta kättä. Sillä haudan 588 oikea olkaluu löytyi haudasta 591 ja näin ollen hautaan 588 dokumentoitu olkaluu kuulunee hautaan 584.

Löydöt: Naulan tapainen metalliosa pään vieressä, ei varmaa liittyykö tähän hautaan.

Muuta: -

Stratigrafia: haudan 588 päällä

Kartta: 39

### **HAUTA NRO 585. Huonokuntoinen arkku tai arkuton vainaja (HK 23)**

Sijainti: Kaivausalueen itäreunassa. Hautakuopassa 23, ylimmässä kerroksessa, haudan 584 itäpuolella, haudan 589 päällä. Hautakuoppa 23 on haudasta 586 länteen, haudasta 583 pohjoiseen.

Suunta: N-S, pää etelässä

Hautakuoppa: 23, jossa ylimmässä kerroksessa myös hauta 584, keskimmaisessa 588 ja 589 ja alinna hauta 591.

Arkku: lähes kokonaan maatonut ja haudan 589 arkkuun tipahtanut. Vain lähinnä pohjan lautaa jäljellä. Muodosta tai koosta ei havaintoa.

Luuranko: lähes kokonaan maatonut, pieni massa kallosta sekä linjat reisistä ja sääristä. Vasen reisi h589 arkun reunalla. Mahdollisesti vasemman käden pitkiä luita haudan 584/588 puolella.

Löydöt: mahdollinen nappi mahdollisesti oikean lantion/kyljen kohdilla (on voinut olla myös ranteen tms. kohdalla jos käsi vartalon sivussa). Havaittiin vain korroosiojärjymänä puun pinnassa, ei saatu nostettua.

Muuta: -

Stratigrafia: haudan 589 päällä

Kartta: 39



DT2016:75:106. Hautakuoppa 23, haudat 584 ja 585 ylinnä, alta näkyy h588 ja H589 arkut ja luita ja vieressä hauta 586. N-S, 10.8.2016, M. Helamaa

### HAUTA NRO 586. Yksinkertainen tasapäinen arkku

Sijainti: Kaivausalueen itäreunalla omassa kuopassaan, hautakuopasta 23 itään, haudasta 590 luoteeseen

Suunta: N-S, pää poikkeuksellisesti pohjoisessa

Hautakuoppa: omassa kuopassaan

Arkku: osin hyväkuntoinen osin pehmennyt. Arkku on suorakaiteen muotoinen, jalkopää käytännössä yhtä leveä kuin pääpääty (harvinaisempi arkkumuoto kaivauksilla). Kansi oli osin romahtanut arkun sisään. Kannessa oli poikkipuut kansilautojen päällä. Kansi oli mitä todennäköisimmin naulattu kiinni arkun pääpäätyyn kahdella naulalla. Pohjan lautojen alla oli myös kaksi poikki-puuta naulattuna.

Arkun mitat: pääpääty 40 cm, jalkopääty 38 cm, pituus 188 cm, syvyys noin 20 cm.

Luuranko: pitkälle maatunut. Suurin osa luista hahmottui kaivettaessa savessa ruskeina värjäytymänä, ja ne on siten dokumentoitu, mutta nostoa ei suurin osa luista kestänyt. Käsivarret suorina vartalon sivuilla.

Löydöt: ei löytöjä

Muuta: -

Stratigrafia: ei stratigrafiaa muihin hautoihin

Kartta: 45

### HAUTA NRO 587. Muotoiltu arkku

Sijainti: kaivausalueen pohjoisin hautahavainto. Lähellä koillisprofiilia. Omassa kuopassaan hautakuopista 21 ja 23 pohjoiseen.

Suunta. N-S, pää etelässä

Hautakuoppa: omassa kuopassaan.

Arkku: hyväkuntoinen. Muotoiltu arkkumalli, ulospäin kallistuvat kyljet. Korotettu kansi koostui kolmesta tai viidestä laudasta. Päällimmäisen / keskimmäisen laudan reunat on profiloitu. Pääpääty kuusikulmainen, jalkopääty viisikulmainen. Kansilaudat olivat tipahtaneet arkkuun suoraan luiden päälle. Osa luista oli tarttunut ja tahmaantunut kansien alapintaan (mm, kylkiluita nikamia). Puutappikiinnitys. Päätylaudat paksua puuta (5cm), kansi ja sivut n. 1,5 cm puuta. Pohja n. 2-3 cm. Laitojen

Arkun mitat: Arkku on muita tutkittuja huomattavasti lyhyempi, sisäpituus vain 152 cm. Pääpääty 37/42 cm ja jalkopääty 18/24 cm. syvyys pääpäädyssä 23 cm, jalkopäädyssä 20 cm. Päätyjen kokonaiskorkeus pääpäädyssä n. 43 cm, jalkopäädyssä 35 cm.

Luuranko: kaikki luut arkussa mutta osa maatunut ja loputkin pirstoutuneet / littaantuneet kannen lautojen alla. Erityisesti keskivartalon osuus pääosin yhteen litistynyttä luumassaa. Osa luista on ai-



DT2016:75:107. Hauta 587, pääpäätyä ja kannen profiloitua koristelautaa. N-S, 10.8.2016, M. Helamaa



DT2016:75:109. Hauta 587, luut. Vieressä kannen lautoja, joissa luita alapinnassa kiinni. W-E, 1.8.2016, M. Helamaa

kanaan ehtinyt liikkua pois paikoiltaan, mikä näkyy erityisesti jalkojen ja säärien alueella. Vainajan kallo on litistynyt ja pirstoutunut.

Löydöt: kaksi nuppineulaa pään vasemmalla puolella

Muuta: arkun pohjalla havaittu lastua/heinää

Stratigrafia: ei stratigrafiaa muihin hautoihin

Kartta: 46

### HAUTA NRO 588. Yksinkertainen arkku (HK 23)

Sijainti: Kaivausalueen itäreunassa. Hautakuopassa 23, keskimmaisessä kerroksessa, haudan 589 länsipuolella, haudan 591 päällä. Hautakuoppa 23 on haudasta 586 länteen, haudasta 583 pohjoiseen.

Suunta: N-S, pää etelässä

Hautakuoppa: 23, jossa ylimmässä kerroksessa haudat 584 ja 585, keskimmaisessä lisäksi hauta 589 ja alinna hauta 591.

Arkku: huonokuntoinen. Todennäköisesti suorakylkinen, jalkopäähän kapeneva malli. Pohja romahtanut ja osin maatunut, kansi epävarma, sivut ja päädyt pehmeää puuta. Kannessa mahdollisesti ollut alapinnalla poikki puu joka tipahtanut pohjalle. Paikoin ei erottanut mahdollisesta haudan 584 arkusta. Pohja muuta arkkuja huomattavasti paremmassa kunnossa. Ainakin pohjalautoissa pienet loveukset / syvennykset nauloille, joiden perusteella pääpäädyssä neljä ja jalkopäädyssä kolme naulaa päätylautoihin, joskin vain yksi naulanjäänne oli jäljellä.

Arkun mitat: pohjan mukaan pituus noin 168 cm, pääpäädyn leveys 46 cm ja jalkopään 36 cm (pohjasta mitattu koko pohjalaudan leveys, laitojen kanssa todellinen sisämitta on joitain senttejä pienempi)

Luuranko: huonokuntoinen, pitkälle maatunut. Jäljellä rikkonaisen kallon kappaleita sekä raajojen pitkät luut, nekin huonossa kunnossa. Kätet todennäköisesti suorina kylkien sivuilla. Tämän vainajan olkaluu oli tipahtanut pohjalautojen ja alla olevan kannen raoista haudan 591 arkkuun.

Löydöt: ei löytöjä



8DT2016:75:111. Hautakuoppa 23, haudat 588 ja 589. N-S, 11.8.2016, M. Helamaa



DT2016:75:108. Etualalla hauta 590 kannen kera, taaempana haudat 586, 585 ja 584 sekä 583 kuoppa täytettynä. E-W, 10.8.2016, M. Helamaa



Muuta: oli pitkään epäselvä haudan 584 kanssa. Tämän haudan oikea olkaluu oli valahtanut alla olevaan arkkuun 591, tähän hautaan dokumentoitu oikean puolen olkaluu kuuluukin hautaan 584, kuten mahdollisesti myös kyynär-/varttinäluista joku.

Stratigrafia: haudan 584 alla, haudan 591 päällä

Kartta: 40

### **HAUTA NRO 589. Yksinkertainen arkku (HK 23)**

Sijainti: Kaivausalueen itäreunassa. Hautakuopassa 23, keskimmaisessä kerroksessa, haudan 588 itäpuolella. Hautakuoppa 23 on haudasta 586 länteen, haudasta 583 pohjoiseen.

Suunta: N-S, pää etelässä

Hautakuoppa: 23, jossa ylimmässä kerroksessa haudat 584 ja 585, keskimmaisessä lisäksi hauta 588 ja alinna hauta 591.

Arkku: osin maatunut, pohja hiukan kovempaa puuta. Kansi osin sekaisin 585:n pohjan kanssa joka myös huonokuntoinen. Sivut yläosistaan maatuneet. Todennäköisesti suorakylkinen, jalkopäähän kapeneva malli.

Arkun mitat: sisäpituus 175 cm, pääpäädyn leveys 46 cm, jalkopäädyn leveys 30 cm.

Luuranko: pitkälle maatunut, jalkojen pitkät luut hieman kovemmassa kunnossa, hieman jalkateriä massana sekä myös lantiota. Vasemman puolen kylkiluita hahmottui savessa. Littaantuneesta kallostasta levinyttä massaa sekä hampaat leukojen kohdalla rivissä. Hieman oikeaa olkaluuta.

Löydöt: naula tai muu pieni metalli pään vieressä vasemmalla

Muuta:

Stratigrafia: h585:n alla

Kartta: 40

### **HAUTA NRO 590. Hyväkuntoinen, muotoiltu arkku**

Sijainti: kaivausalueen itäisin. Aivan kaivausalueen koillisreunalla. Omassa kuopassaan haudoista H583 ja H586 itään.

Suunta: E-W

Hautakuoppa: omassa kuopassaan

Arkku: hyväkuntoinen. Muotoiltu arkkumalli, ulospäin kallistuvat kyljet. Kansi tippunut arkun pohjalle/ luiden päälle. Korotettu kansi koostuu kolmesta laudasta, pääpääty on kuusikulmainen, jalkopääty viisikulmainen, päätyjen korotukset jatkopaloista. Puutappikiinnitys.



DT2016:75:110. Hauta 590, luut. S-N, 11.8.2016, M. Helamaa



DT2016:75:112. Puuristi haudan 590 arkun alla. N-S, 11.8.2016, M. Helamaa

Arkun mitat: sisäpituus 185 cm, leveys pääpäädyssä 36 / 46 cm, jalkopäässä 16 / 25 cm. Laitojen syvyys pääpäädyssä 26 cm, jalkopäässä 20 cm. Päätyjen kokonaiskorkeus: pääpäädyssä 48 cm, jalkopäässä 35 cm.

Luuranko: huonokuntoinen. Koostui arkun pohjalla olleesta savesta ja siihen maatuneista ja kannen alla litistyneistä luista. Kallo litistynyt luumassaksi. Oikea käsivarsi suorana, vasen todennäköisesti koukussa rinnalla.

Löydöt: ei löytöjä, ks. Muuta

Muuta: hautakuopan pohjalla arkun alla, sen oikean puoleisen päätykulman alla oli puinen risti, jonka maksimimitat on noin 21 cm x 23+ cm. Kaksi n. 8 cm leveää puupalaa oli salvottu ja kiinnitetty puutapilla. Dokumentoitu kentällä, ei otettu talteen.

Stratigrafia: ei stratigrafiaa muihin hautoihin

Kartta 45

### **HAUTA NRO 591. Hyväkuntoinen yksinkertainen arkku (HK 23)**

Sijainti: Kaivausalueen itäreunassa. Hautakuopassa 23, pohjimmaisena, hautojen 588 ja 589 alla, kuopan länsireunalla, haudan 591 päällä. Hautakuoppa 23 on haudasta 586 länteen, haudasta 583 pohjoiseen.

Suunta: N-S, pää etelässä

Hautakuoppa: 23, jossa lisäksi ylimmässä kerroksessa haudat 584 ja 585 ja keskimmaisessä haudat 588 ja 589.

Arkku: hyväkuntoinen, kansi kahdesta laudasta jotka kiinni poikkipuun (poikkipuut kannen päällä). Poikkipuissa loveukset nauiloille. Kansi hieman sisään romahtanut. Jalkopäähän kapeneva muuten suora malli. Arkkupuut paksua, 5-6 cm lautaa, myös kansilaudat.

Arkun mitat: sisäpituus 180 cm, pääpäädyn leveys 50 cm, jalkopäädyn leveys 25 cm. Laitojen syvyys 25 cm.

Luuranko: hyväkuntoinen, nikamat hieman pehmenneet, muuten kovaa luuta. Kallo rikki ja alaleuka myös hieman pehmoinen. Epifyysit eivät ole luutuneet kunnolla ja osa niistä on irronnut. Kädet



DT2016:75:113. Haudan 591 kannen kaivuuta. S-N, 11.8.2016, M. Helamaa



DT2016:75:114. Hauta 591, luut.N-S, 11.8.2016, M. Helamaa

vatsan päällä, sormiluita ei pystytty erottelemaan, osa niistä pois paikoiltaan kauemmas lilluneita. Lantion puoliskot liikkuneet, samoin kuin koko keskivartalo (kylkiluut) ovat arkun vasemmassa reunassa. Jalkojen pienet luut osin paikoillaan, osin liikkuneet. Toimitettu osteologiseen analyysiin.

Löydöt: ristiriipus oikealla rinnalla

Muuta: oli kannen alla osin vedellä, osin (pääpäädyssä) savella täyttynyt. Ylemmän haudan 588 oikea olkaluu löytyi tästä arkusta (arkkujen pohjan ja kannen välissä oli luun mentävä rako). Myös jotkin muut kaivettaessa saven seasta nostetut pikkuluut voivat olla ylemmästä haudasta.

Stratigrafia: haudan 588 alla

Kartta 41



DT2016:75:102. Työkuva/maisemakuva, taustalla Kakolan vedenpuhdistamon piippu. Kaivausalue jo pitkälle täytettynä. SE-NW, 3.8.2016, M. Helamaa

## 5. YHTEENVETO

Turun Tallimäenkentällä eli ns. Pakkarinkadun kolerahautausmaalla Kakolanrinteellä tutkittiin kesällä 2016 84 hautaa noin 440 neliömetrin laajuisella alueella. Hautausmaa on otettu käyttöön vuonna 1831 Turkuun saapuneen koleraepidemian myötä.

Vuoden 2016 tutkimukset tarkensivat aikaisempien vuosien havaintoja alueen haudoista. Aikaisemmat tutkimukset olivat paljastaneet hautoja kunnallisteknisten kaivuiden linjoilla, ja niistä on pääosin tutkittu vain ylimmät havainnot alempien ja profiileista tehtyjen havaintojen jäädessä paikoilleen. Kesällä 2016 pystyttiin tutkimaan laaja yhtenäinen alue pohjaan asti.

Alueen savinen maasto oli säilyttänyt pääsääntöisesti todella hyvin arkkujen puumateriaalin, mutta luut olivat vaihtelevammin säilyneet täysin maatuneista todella hyväkuntoisiin. Tutkimuksessa voitiinkin kiinnittää huomiota arkkujen rakenteellisiin piirteisiin. Osteologinen analyysi tehtiin noin kahdestakymmenestä vainajasta. Arkun koon perusteella haudatuista vain kaksi oli lapsia ja loput on haudattu ns. täysikasvuisten kokoisiin arkkuihin.

Osa haudoista oli haudattu yksinään omiin kuoppiinsa, mutta suurin osa oli haudattu laajempiin hautakuoppiin useamman arkun ryhminä. Kuhunkin hautakuoppaan arkut on laskettu kerralla, jonka jälkeen ne on täytetty kuopasta kaivetulla savella. Koska yksikään hautakuoppa ei koske toiseen eikä yksikään hauta ole häiriintynyt, on todennäköistä, että haudat on ollut merkittynä maastoon, mihin myös historialliset lähteet viittaavat. Vain muutama löytynyt teroitettu puupaalun pää viittaa paikalla olleisiin hautamerkkeihin kuten puisiin risteihin.

Historiallisissa lähteissä ja tutkimuksessa koleraan hautaamiseen on liitetty tiettyjä ohjeita, kuten haudan syvyys sekä haudan päälle leviteltävä kalkki- tai tuhka- ja hiilikerrokset tai vainajan käsittely kloorikalkilla. Näistä ei kaivauksissa havaittu viitteitä. Toisaalta on mahdollista, että tiiviin saven itsessään on ajateltu toimivan hautoja peittävänä eristeenä.

Hautojen syvyys oli hyvinkin matala. Jos tulkittiin hautausaikainen maanpinta pitää paikkaansa, ei ohjeellista 3,5 kyynärän (n. 2 metriä) syvyyttä tällä osalla hautausmaata ole toteutettu. Kaivaushavainnoista arkkujen laskeminen useamman haudan käsittävään hautakuoppaan voidaan halutessa yhdistää ohjeiden mukaisesti yöllä tapahtuvaan joukkohautaamiseen.

Kaivausaineistossa pystyttiin jakamaan arkut kahteen eri päätyyppiin, yksinkertaisempaan jalkopäähän kapenevaan malliin, jossa on tasainen kansi sekä laidoiltaan kaareutuvaan ja korotetulla kattomaisella kannella varusteltuun, ns. muotoiltuun malliin. Hautojen eri osien kiinnitykseen oli käytetty vaihtelevasti nauvoja tai puutappeja. Joissain arkuissa havaittiin pohjalla erinäisiä materiaaleja käytetyn pehmusteena kuten höyläys- ja muuta puunveistojätettä, sekä olkimaisia kasveja.

Hautalöytöinä oli ristiriipuksia (18 vainajalla), sekä metallisia nappeja (8 haudassa). Osa napeista on sijaintinsa perusteella housuista (esim. napit polvien vierestä), osa viittaa myös takkeihin tai muihin ylävartalon vaatekappaleisiin.

Yhdessä tai kahdessa haudassa oli kolikko, joista toinen Kuusta IV Aadolfin ½ skilling (lyöntivuodet 1802–1809). Lisäksi kahdessa haudassa oli sormus, yhdessä muutama nuppineula sekä yhdessä pieni kehäsolki. Esinelöydöt jakaantuivat sattumanvaraisesti eri hautatyyppeihin ja hautakuoppiin.

Vainajien varallisuutta tai sosiaalista statusta ei aukottomasti voida määrittää, mutta joitain piirteitä on mahdollista tuoda esille. Eri arkkutyyppeiden välillä voidaan nähdä jonkinlaista hintaeroa – onhan monimutkaisempi muotoiltu ja korotettu arkku mahdollisesti ollut yksinkertaista matalaa arkkua kalliimpi. Se, että muotoillut arkut on haudattu useammin yksittäin, kun taas yksinkertaiset arkut esiintyvät enemmän joukkohaudan kaltaisissa kuopissa, voi myöskin indikoida jonkinlaista

vainajan statusta. Hautajäänteiltään muista poikkeavia vainajia oli kolme, joilla kaikilla on runsaasti metallinappeja sekä lisäksi muista arkuista joillain tavoin poikkeavat arkkumuodot (haudat 550, 551 ja 564).

Viitteitä uskonnoltaan ortodokseihin (ristiriipukset, joissa slaavilainen risti) sekä vaatetukseltaan mahdollisesti sotilaisiin (runsaat metallinapit) on havaittu vaihtelevasti eri alueen tutkimuksissa, mutta kuitenkin pääosa haudoista on ollut ilman näitä indikaattoreita. Vuoden 2016 kaivauksissa on myös huomioitava, että napit ja ristiriipukset löytyivät eri haudoista, mikä toisaalta ei tarkoita, etteikö ristiä kantava vainaja olisi voinut olla myös sotilas ilman nappiasua tai napilliseen asuun puettu olla myös ortodoksi ilman metallista ristiriipusta.

Kaivaustutkimusten valossa on vaikea havaita rajoja mahdollisen kahden eri hautausmaan välille. Hautojen runsauden (2000-luvun tutkimuksissa yhteensä 133 hautahavaintoa + aikaisemmat, lukumäärältään epäselvät havainnot) perusteella käsitys siitä, että alueelle on haudattu sotilaiden lisäksi kaupungin asukkaita, kuten joen tällä puolella toimineen kolerasairaalan potilaita, on vahvistunut entisestään. Tähän viittaavat vahvasti myös kesällä 2016 löydetyt kaksi lapsen arkkua. Mahdollisesti hautausmaata on käytetty myös 1800-luvun muiden koleravuosien aikana.

## 6. LÄHTEET

- Brusila, Heljä (1986). Turku, Pakkarinkatu 3, IX-4-2 a-b, Viemäryömaa 20.2.1986. Turun museokeskuksen arkisto.
- Fagelund, Rainer (1968). Koleran i Åbo 1831–1832. Pro gradu avhandling. Nordisk historia. Åbo Akademi.
- Hukantaival, Sonja (2012). Turku, Kakolanrinne 2011–2012. Kolerahautausmaan arkeologiset pelastustutkimukset. Turun museokeskuksen arkisto.
- Koivunen, Pentti (1972). Turku, Pakkarinkatu 3b. Raportti Hautausmaan jäännöksistä. Turun museokeskuksen arkisto.
- Martiskainen, Heidi & Saloranta, Elina (2014). Turku VIII, Kakolanrinne. Arkeologinen pelastuskai-  
vaus 2014. Kaivausraportti 2014. Turun museokeskus. Turun museokeskuksen arkisto.
- Nikula, Oskar (1972). Turun kaupungin historia 1809–1856: 235–240. Turku.
- Paasikivi, Sonja (2016). "Waikioita Waiwoja Watasta". Koleran ja siitä käyty keskustelu 1800-luvun Turussa. Pro gradu -tutkielma, Turun yliopisto / Historian, kulttuurin ja taiteiden tutkimuksen laitos / Kulttuurihistoria, maaliskuu 2016.
- Sipilä, Jukka (2013). Turku, Pakkarinkatu 2012. Kolerahautausmaan arkeologiset pelastustutkimukset 2012. Turun museokeskuksen arkisto.
- Tallgren, Jenny Maria (1905). Arkeologisten kaivausten merkintöjä ja lehtileikkeitä Turusta 1900-luvun alusta. Mappi A2: 22. Turun museokeskuksen arkisto.
- Abo Uderrättelser 25.3.1869. <http://digi.kansalliskirjasto.fi/sanomalehti/binding/365302/articles/728618>

## LIITTEET

1. Karttaluettelo
2. Kartat 1–46
3. Yksikkötiedot
4. Luettelo poistetuista löydöistä
5. Kuvaluettelo (DT2016:75)
6. Luettelo näytteistä
7. Osteologinen analyysi (Anne-Mari Liira)





<b>NRO</b>	<b>Aihe</b>	<b>Mittakaava</b>	<b>Koko</b>
1	Yleiskartta Alueen sijainti, aikaisemmat havainnot	1:1000	A4
2	Yleiskartta Haudat	1:100	A3
3	Yleiskartta Hautanumerot, arkkumallit, löydöt	1:100	A3
4	Yleiskartta Korkeuslukuja	1:100	A3
5	Yleiskartta Dokumentoidut jätekuopat	1:100	A3
6	Hautapiirros Hautakuoppa 1, 1. krs: H508, H509	1:20	A4
7	Hautapiirros Hautakuoppa 1, 2. krs: H510, H511	1:20	A4
8	Hautapiirros Hautakuoppa 2: H502, H512, H521	1:20	A4
9	Hautapiirros Hautakuoppa 3, 1. krs: 507, H513, H520 sekä Hautakuoppa 24: H514, H528	1:20	A4
10	Hautapiirros Hautakuoppa 3, 2. krs: 517, H530, H531	1:20	A4
11	Hautapiirros Hautakuoppa 4: H518, H519	1:20	A4
12	Hautapiirros Hautakuoppa 5: H522, H523	1:20	A4
13	Hautapiirros Hautakuoppa 6: H516, H524 sekä H515	1:20	A4
14	Hautapiirros Hautakuoppa 7, 1. krs: H548 sekä H504	1:20	A4
15	Hautapiirros Hautakuoppa 7, 2. krs: H503, H549	1:20	A4
16	Hautapiirros Hautakuoppa 8, 1. krs: H525 sekä Hauta 533	1:20	A4
17	Hautapiirros Hautakuoppa 8, 2. krs: H529	1:20	A4
18	Hautapiirros Hautakuoppa 9, 1. krs: H534 sekä H535, H564	1:20	A4
19	Hautapiirros Hautakuoppa 9, 2. krs: H546	1:20	A4
20	Hautapiirros Hautakuoppa 9, 3. krs: H547	1:20	A4
21	Hautapiirros Hautakuoppa 10, 1. krs: H537	1:20	A4
22	Hautapiirros Hautakuoppa 10, 2. krs: H550, H551	1:20	A4
23	Hautapiirros Hautakuoppa 11, 1. krs: H538, H539 sekä H569	1:20	A4
24	Hautapiirros Hautakuoppa 13, 1. krs: H536	1:20	A4
25	Hautapiirros Hautakuoppa 13, 2. krs: H545	1:20	A4
26	Hautapiirros Hautakuoppa 14, 1. krs: H532	1:20	A4
27	Hautapiirros Hautakuoppa 14, 2. krs: H552	1:20	A4
28	Hautapiirros Hautakuoppa 15: H554, H555 sekä Hautakuoppa 16: H567, H568	1:20	A4

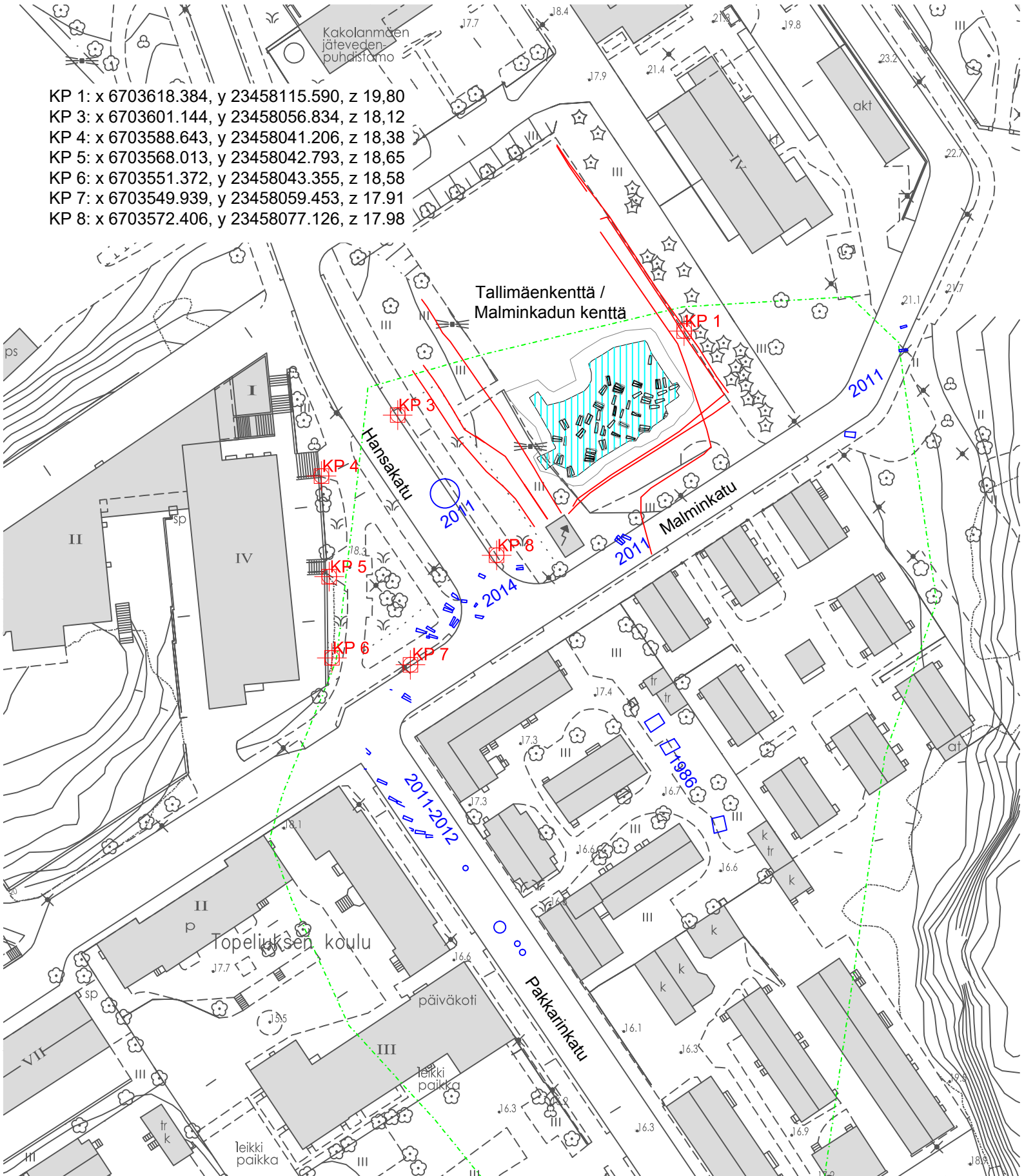

29	Hautapiirros	Hautakuoppa 17, 1. krs: H557, H558 sekä H556	1:20	A4
30	Hautapiirros	Hautakuoppa 17, 2. krs: H570	1:20	A4
31	Hautapiirros	Hautakuoppa 18, 1. krs: H553, H559	1:20	A4
32	Hautapiirros	Hautakuoppa 20, 1. krs: H565, H566, H573	1:20	A4
33	Hautapiirros	Hautakuoppa 20, 2. krs: H578, H579, H580	1:20	A4
34	Hautapiirros	Hautakuoppa 21, 1. krs: H571, H572	1:20	A4
35	Hautapiirros	Hautakuoppa 21, 2. krs: H575, H576	1:20	A4
36	Hautapiirros	Hautakuoppa 22, 1. krs: H577 Hautakuoppa 22, 2. krs: H574 sekä Hautakuoppa 19: H562, H563	1:20	A4
37	Hautapiirros	Hautakuoppa 22, 3. krs: H581	1:20	A4
38	Hautapiirros	Hautakuoppa 22, 4. krs: H582	1:20	A4
39	Hautapiirros	Hautakuoppa 23, 1. krs: H584, H585	1:20	A4
40	Hautapiirros	Hautakuoppa 23, 2. krs: H588, H589	1:20	A4
41	Hautapiirros	Hautakuoppa 23, 3. krs: H591	1:20	A4
42	Hautapiirros	H526	1:20	A4
43	Hautapiirros	H540, H541, H583	1:20	A4
44	Hautapiirros	H560, H561	1:20	A4
45	Hautapiirros	H586, H590	1:20	A4
46	Hautapiirros	H587	1:20	A4

KP 1: x 6703618.384, y 23458115.590, z 19,80  
 KP 3: x 6703601.144, y 23458056.834, z 18,12  
 KP 4: x 6703588.643, y 23458041.206, z 18,38  
 KP 5: x 6703568.013, y 23458042.793, z 18,65  
 KP 6: x 6703551.372, y 23458043.355, z 18,58  
 KP 7: x 6703549.939, y 23458059.453, z 17,91  
 KP 8: x 6703572.406, y 23458077.126, z 17,98



-  Vuoden 2016 kaivausalue ja haudat
-  Aikaisemmat hautahavainnot
-  Kaapeli
-  Muinaisjäännösalueen raja



<b>TURKU Tallimäen kenttä</b>		<b>Yleiskartta</b>	
Helamaa & Uotila 2016		Tutkimusalueen sijainti	
Muuritutkimus ky		Aikaisemmat kaivaushavainnot	
MITTAUSDOKUMENTOINTI Muuritutkimus ky työryhmä Puht. piirt. M. Helamaa Pohjakartta: Turun kaupunki Aikaisemmat hautahavainnot: Turun museokeskus		Kiintopisteet	
		MK 1:1000	
		Koord. ETRS-GK23 Kork. N2000	<b>KARTTA 1</b>

+6703615  
+23458084

+6703615  
+23458113

+6703610  
+23458084

+6703595  
+23458084

+6703590  
+23458084

Kaivausalueen yläraja

Kaivausalueen alaraja

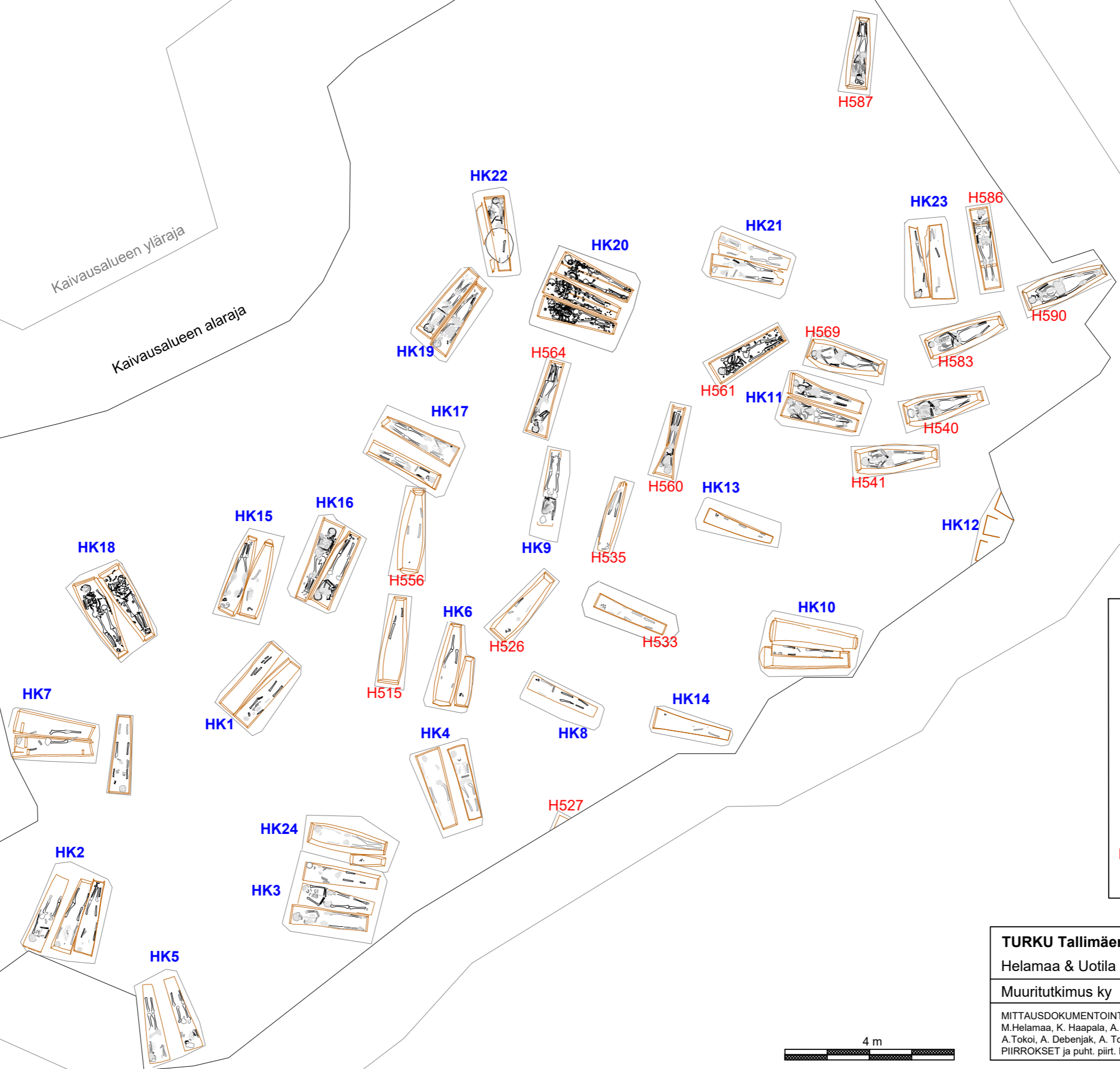

**Merkkien selitteet**

- Luu
- Huonokuntoinen luu
- Hammas
- Pitkälle maatunut luuaines
- Arkkipuu
- HK2** Hautakuoppa, useita arkkuja samassa kuopassa
- H515** Yksittäin haudattu arkku

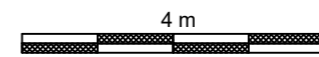

<b>TURKU Tallimäen kenttä</b>		<b>Yleiskartta</b>	
Helamaa & Uotila 2016		Yksittäiset haudat ja hautakuoppien ylimmät haudat	
Muuritutkimus ky		MK 1:100	
MITTAUSDOKUMENTOINTI M. Helamaa, K. Haapala, A. Liimatainen, A. Tokoi, A. Debenjak, A. Tolvi PIIRROKSET ja puht. piirt. M. Helamaa		Koord. ETRS-GK23 Kork. N2000	<b>KARTTA 2</b>

6703615  
23458084

6703615  
23458113

6703610  
23458084

6703595  
23458084

6703590  
23458084

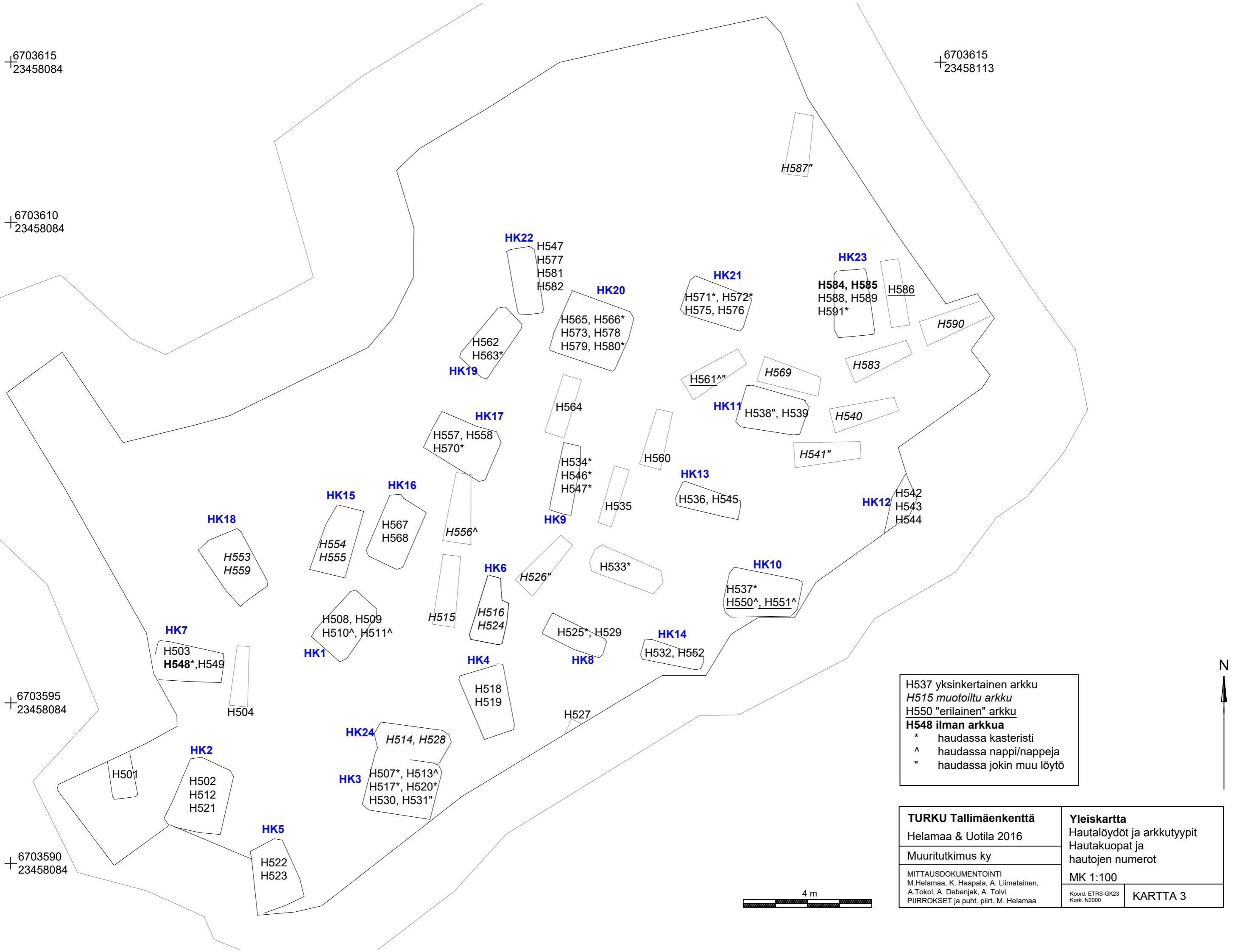

H537 yksinkertainen arkku  
 H515 muotoiltu arkku  
 H550 "erilainen" arkku  
**H548 ilman arkku**  
 \* haudassa kasteristi  
 ^ haudassa nappi/nappeja  
 " haudassa jokin muu löytö

<b>TURKU Tallimäen kenttä</b>		<b>Yleiskartta</b>	
Helamaa & Uotila 2016		Hautalöydöt ja arkku tyypit	
Muuritutkimus ky		Hautakuopat ja	
MITTAUSDOKUMENTOINTI M. Helamaa, K. Haapala, A. Liimatainen, A. Tokoi, A. Debenjak, A. Tolvi PIIRROKSET ja puht. piirt. M. Helamaa		hautojen numerot	
		MK 1:100	
		Koord. ETRS-GK23 Kork. N2000	<b>KARTTA 3</b>



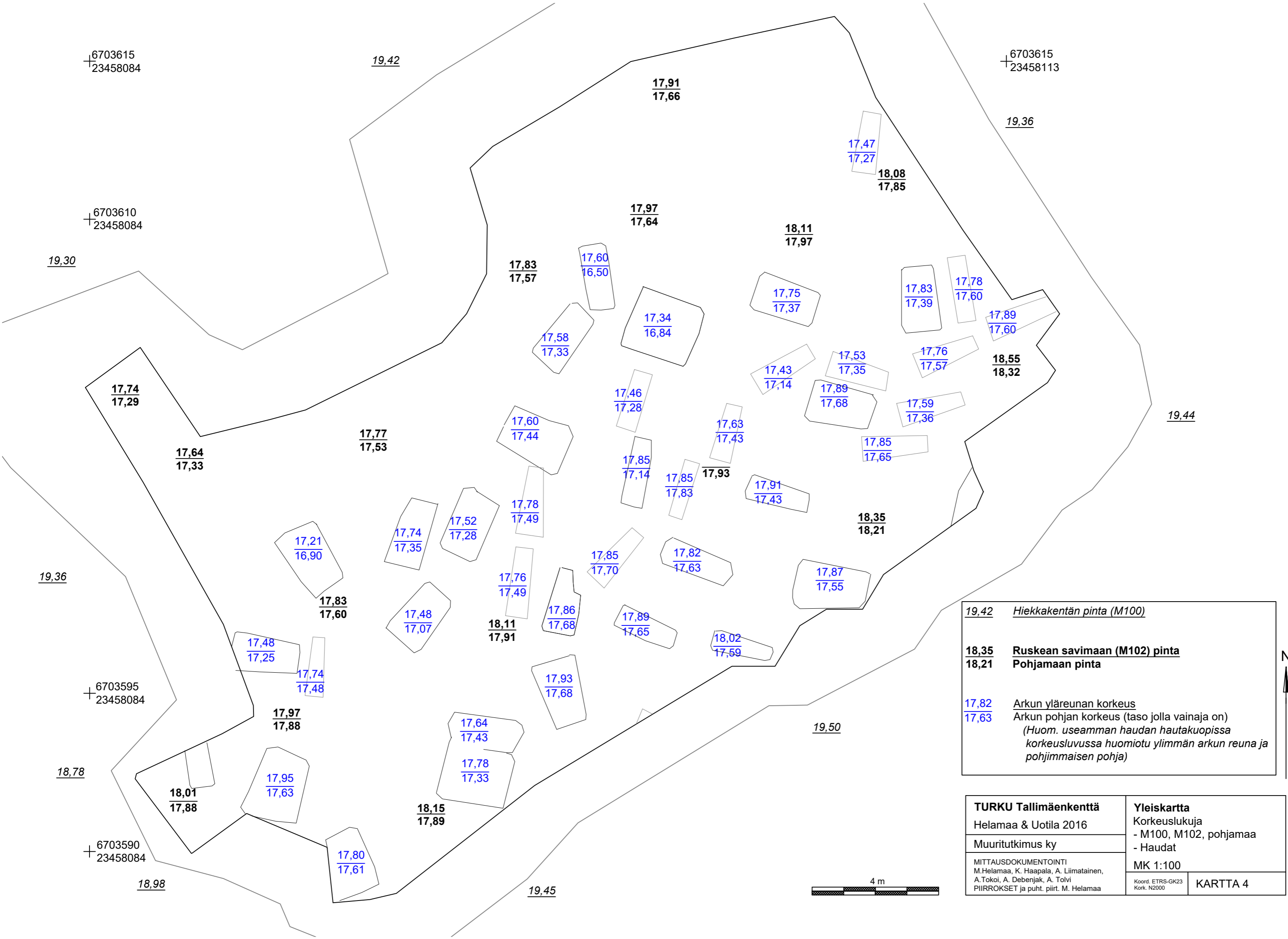

6703615  
23458084

6703615  
23458113

6703610  
23458084

6703595  
23458084

6703590  
23458084

19,42

17,91  
17,66

19,36

17,47  
17,27

18,08  
17,85

17,97  
17,64

18,11  
17,97

19,30

17,83  
17,57

17,60  
16,50

17,34  
16,84

17,75  
17,37

17,83  
17,39

17,78  
17,60

17,89  
17,60

17,58  
17,33

17,53  
17,35

17,76  
17,57

18,55  
18,32

17,74  
17,29

17,43  
17,14

17,89  
17,68

17,59  
17,36

17,64  
17,33

17,46  
17,28

17,63  
17,43

17,85  
17,65

17,77  
17,53

17,60  
17,44

17,85  
17,14

17,85  
17,83

17,93

17,91  
17,43

18,35  
18,21

19,44

19,36

17,21  
16,90

17,74  
17,35

17,52  
17,28

17,78  
17,49

17,85  
17,70

17,82  
17,63

17,87  
17,55

17,83  
17,60

17,48  
17,07

18,11  
17,91

17,86  
17,68

17,89  
17,65

18,02  
17,59

17,48  
17,25

17,74  
17,48

17,97  
17,88

17,64  
17,43

17,93  
17,68

19,50

19,42	Hiekkakentän pinta (M100)
18,35	Ruskean savimaan (M102) pinta
18,21	Pohjamaan pinta
17,82	Arkun yläreunan korkeus
17,63	Arkun pohjan korkeus (taso jolla vainaja on) (Huom. useamman haudan hautakuopissa korkeusluvussa huomiota ylimmän arkun reuna ja pohjimmaisena pohja)



18,78

18,01  
17,88

17,95  
17,63

18,15  
17,89

17,78  
17,33

17,80  
17,61

18,98

19,45

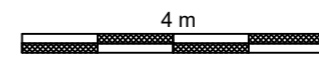

<b>TURKU Tallimäen kenttä</b> Helamaa & Uotila 2016	<b>Yleiskartta</b> Korkeuslukuja - M100, M102, pohjamaa - Haudat
Muuritutkimus ky	MK 1:100
MITTAUSDOKUMENTOINTI M. Helamaa, K. Haapala, A. Liimatainen, A. Tokoi, A. Debenjak, A. Tolvi PIIRROKSET ja puht. piirt. M. Helamaa	Koord. ETRS-GK23 Kork. N2000
	<b>KARTTA 4</b>

+6703615  
+23458084

+6703615  
+23458113

+6703610  
+23458084

+6703595  
+23458084

+6703590  
+23458084

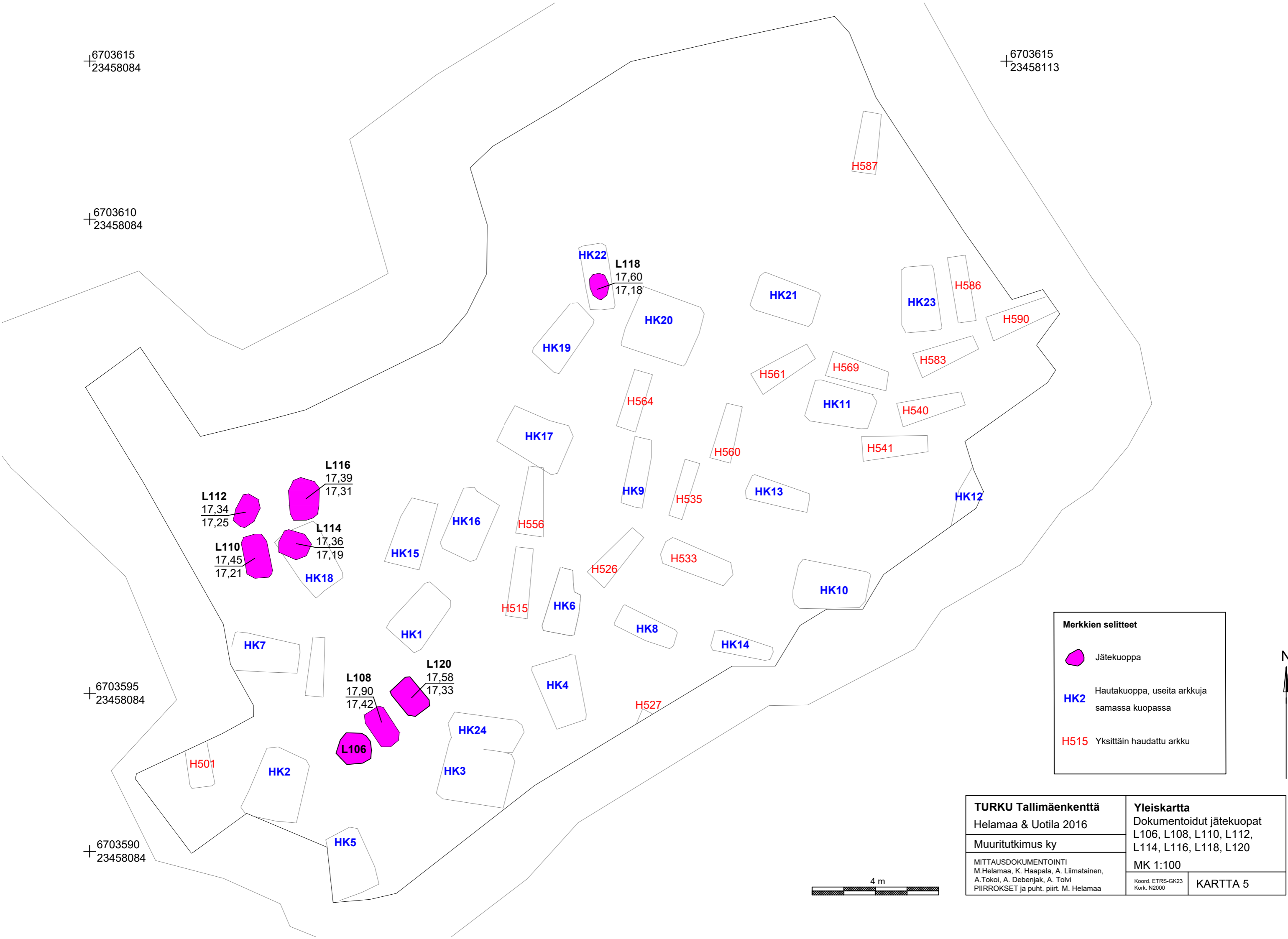

**L112**  
17,34  
17,25

**L116**  
17,39  
17,31

**L114**  
17,36  
17,19

**L110**  
17,45  
17,21

**L108**  
17,90  
17,42

**L120**  
17,58  
17,33

**L106**







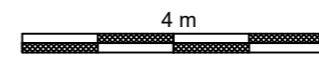



**L118**  
17,60  
17,18

Merkkien selitteet	
	Jätekuoppa
<b>HK2</b>	Hautakuoppa, useita arkkuja samassa kuopassa
<b>H515</b>	Yksittäin haudattu arkku

<b>TURKU Tallimäen kenttä</b> Helamaa & Uotila 2016	<b>Yleiskartta</b> Dokumentoidut jätekuopat L106, L108, L110, L112, L114, L116, L118, L120
Muuritutkimus ky	MK 1:100
MITTAUSDOKUMENTOINTI M. Helamaa, K. Haapala, A. Liimatainen, A. Tokoi, A. Debenjak, A. Tolvi PIIRROKSET ja puht. piirt. M. Helamaa	Koord. ETRS-GK23 Kork. N2000
	<b>KARTTA 5</b>



**Merkkien selitteet**



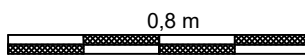
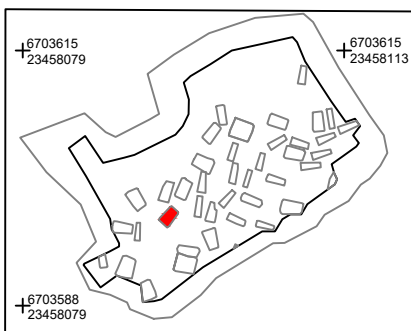
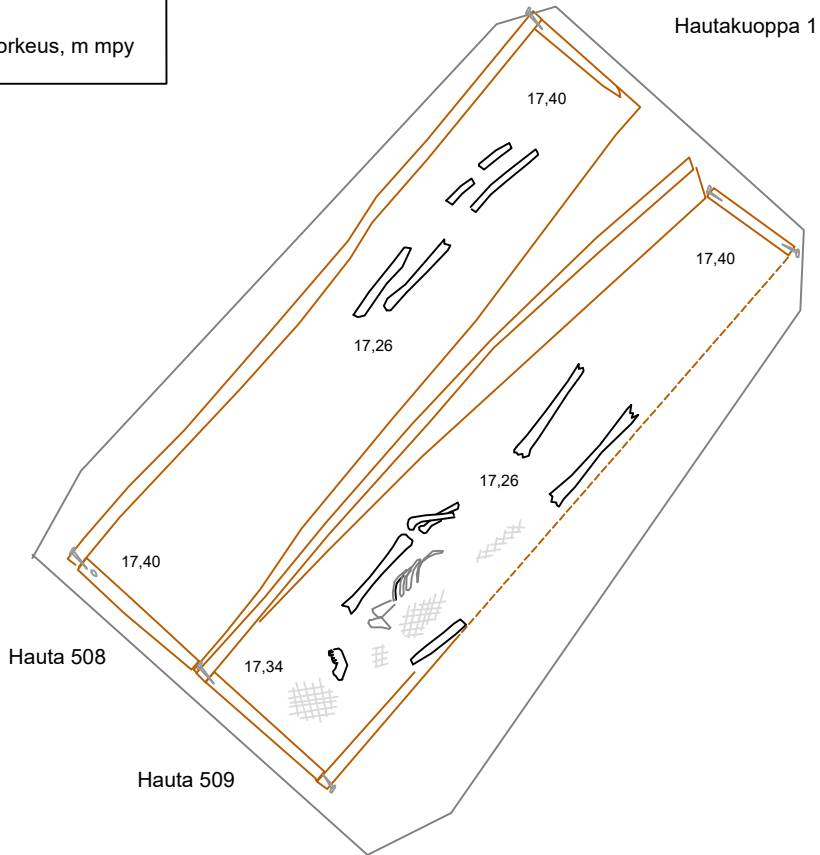



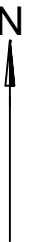



-  Luu
  -  Huonokuntoinen luu
  -  Hammas
  -  Pitkälle maatonut luuaines
  -  Arkkupuu
  -  Naula, naulan paikka
  -  Ristiriipus
  -  Nappi
  -  Nappi luun alla
  -  Muu esinelöytö
- 17,40 Arkun pohjan korkeus, m mpy



<b>TURKU Tallimäen kirkko</b> Helamaa & Uotila 2016		<b>Hautapiirros</b> Hautakuoppa 1, 1. krs - H508, H509	
Muuritutkimus ky		MK 1:20	
MITTAUSDOKUMENTOINTI Muuritutkimus työryhmä Piirroset ja puht.piirt. M. Helamaa		Koord. ETRS-GK23 Kork. N2000	<b>KARTTA 6</b>



**Merkkien selitteet**



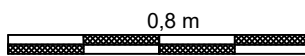
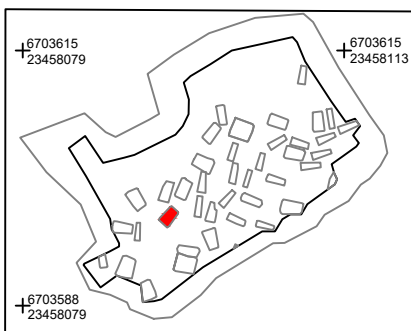
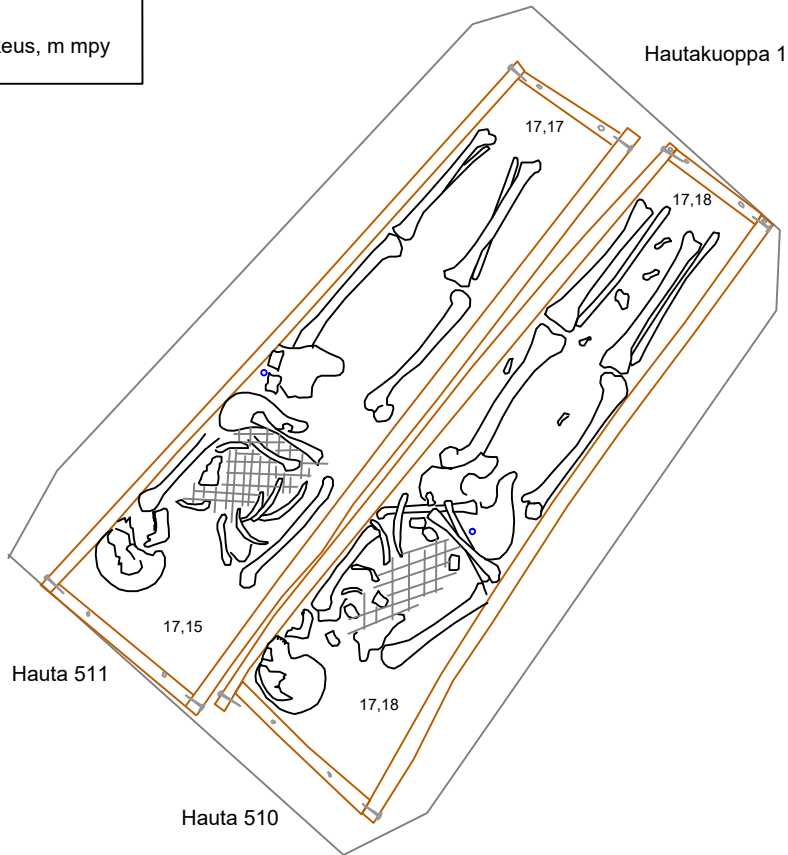







-  Luu
  -  Huonokuntoinen luu
  -  Hammas
  -  Pitkälle maatonut luuaines
  -  Arkkupuu
  -  Naula, naulan paikka
  -  Ristiriipus
  -  Nappi
  -  Nappi luun alla
  -  Muu esinelöytö
- 17,40 Arkun pohjan korkeus, m mpy



<b>TURKU Tallimäen kirkko</b> Helamaa & Uotila 2016		<b>Hautapiirros</b> Hautakuoppa 1, 2. krs - H510, H511	
Muuritutkimus ky		MK 1:20	
MITTAUSDOKUMENTOINTI Muuritutkimus työryhmä Piirrokset ja puht.piirt. M. Helamaa		Koord. ETRS-GK23 Kork. N2000	<b>KARTTA 7</b>







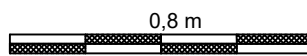
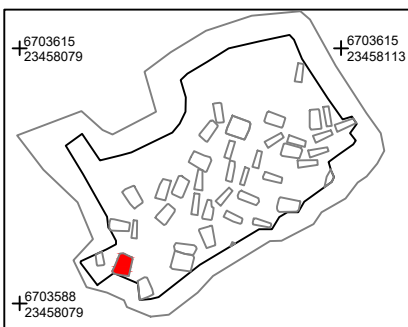
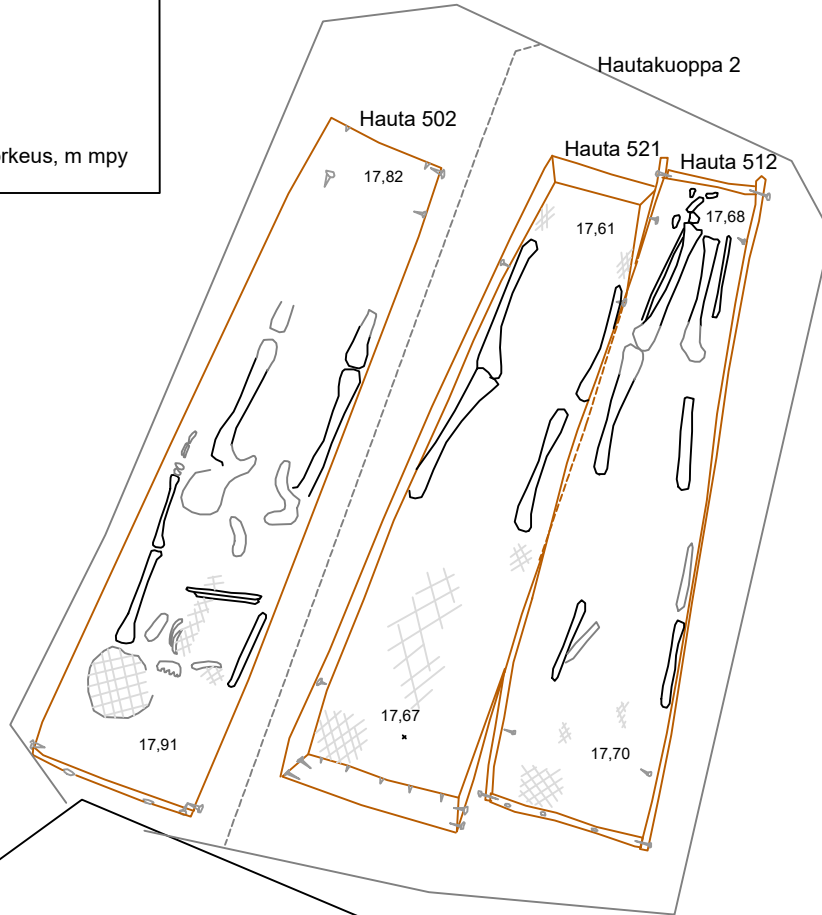





**Merkkien selitteet**

-  Luu
  -  Huonokuntoinen luu
  -  Hammas
  -  Pitkälle maatonut luuaines
  -  Arkkupuu
  -  Naula, naulan paikka
  -  Ristiriipus
  -  Nappi
  -  Nappi luun alla
  -  Muu esinelöytö
- 17,40 Arkun pohjan korkeus, m mpy



<b>TURKU Tallimäenkenkä</b>		<b>Hautapiirros</b>	
Helamaa & Uotila 2016		Hautakuoppa 2	
Muuritutkimus ky		- H502, H512, H521	
MITTAUSDOKUMENTOINTI		MK 1:20	
Muuritutkimus työryhmä		Koord. ETRS-GK23	
Piirokset ja puht.piirt. M. Helamaa		Kork. N2000	
		<b>KARTTA 8</b>	

### Merkkien selitteet

-  Luu
-  Huonokuntoinen luu
-  Hammas
-  Pitkälle maatunut luuaines
-  Arkkupuu
-  Naula, naulan paikka
-  Ristiriipus
-  Nappi
-  Nappi luun alla
-  Muu esinelöytö
- 17,40 Arkun pohjan korkeus, m mpy
-  Jäämiä sinettilakasta

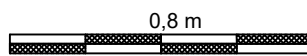
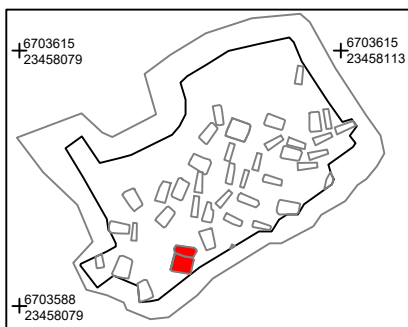
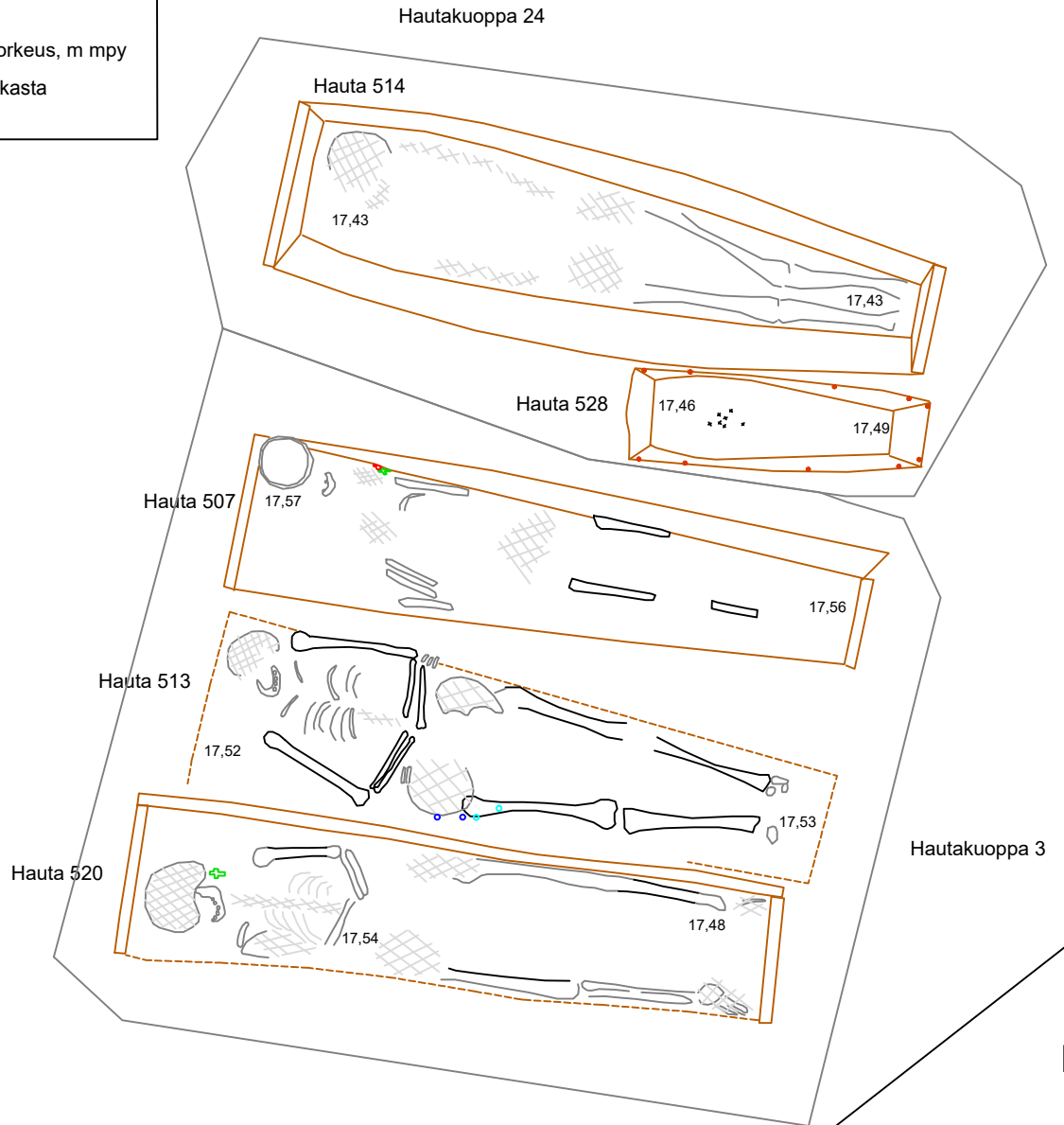

### TURKU Tallimäenkenkä

Helamaa & Uotila 2016

Muuritutkimus ky

MITTAUSDOKUMENTOINTI  
Muuritutkimus työryhmä  
Piirokset ja puht.piirt. M. Helamaa

### Hautapiirros











Hautakuoppa 3, 1. krs ja 24  
- H507, H513, H520  
- H514, H528

MK 1:20

Koord. ETRS-GK23  
Kork. N2000

KARTTA 9





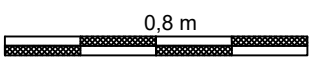
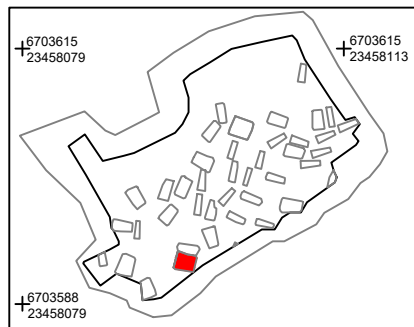
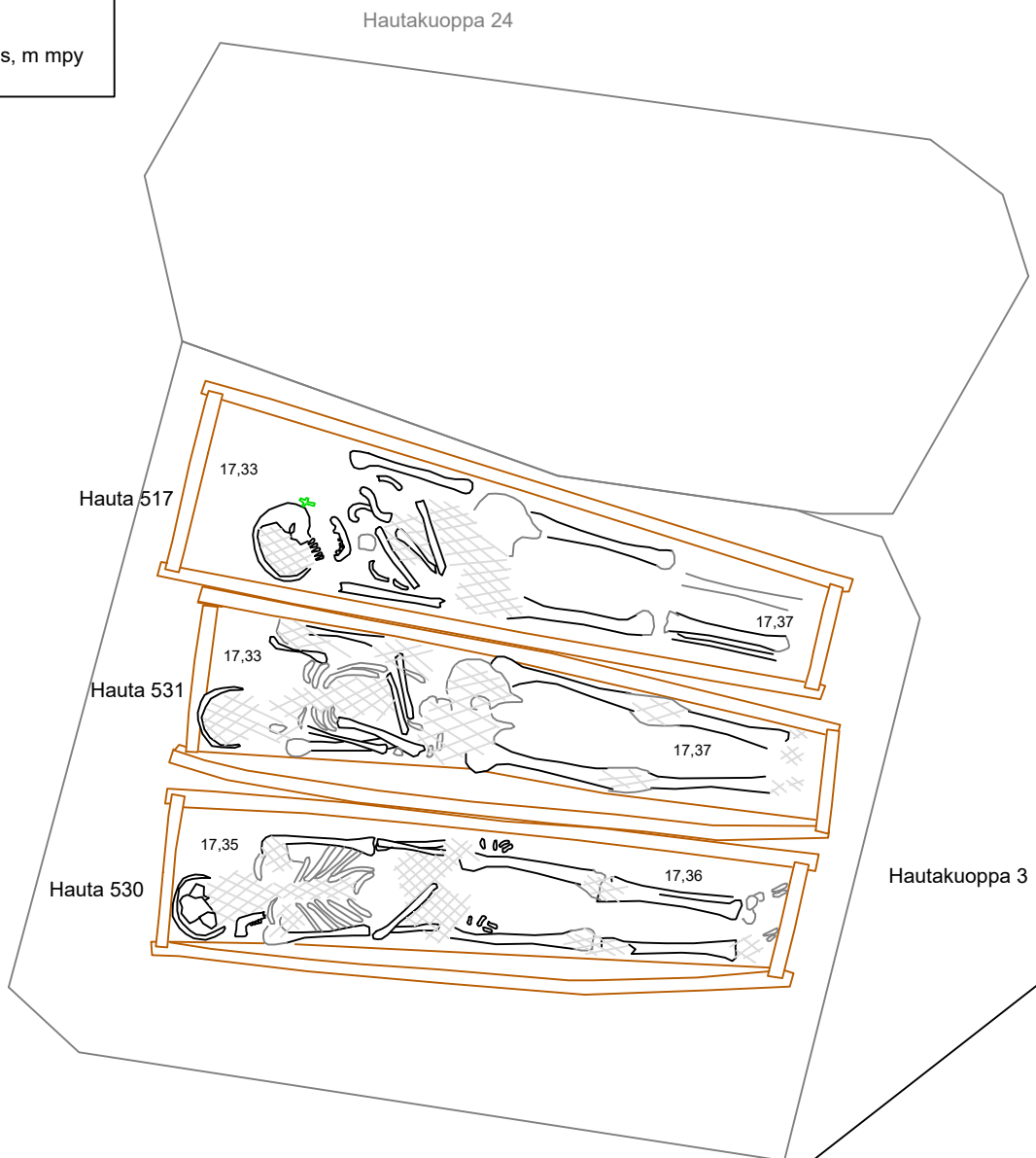





**Merkkien selitteet**

-  Luu
-  Huonokuntoinen luu
-  Hammas
-  Pitkälle maatonut luuaines
-  Arkkupuu
-  Naula, naulan paikka
-  Ristiriipus
-  Nappi
-  Nappi luun alla
-  Muu esinelöytö
- 17,40 Arkun pohjan korkeus, m mpy



<b>TURKU Tallimäen kenttä</b>		<b>Hautapiirros</b>	
Helamaa & Uotila 2016		Hautakuoppa 3, 2. krs	
Muuritutkimus ky		- H517, H530, H531	
MITTAUSDOKUMENTOINTI		MK 1:20	
Muuritutkimus työryhmä		Koord. ETRS-GK23	
Piirokset ja puht.piirt. M. Helamaa		Kork. N2000	
		<b>KARTTA 10</b>	

**Merkkien selitteet**

-  Luu
  -  Huonokuntoinen luu
  -  Hammas
  -  Pitkälle maatonut luuaines
  -  Arkkupuu
  -  Naula, naulan paikka
  -  Ristiriipus
  -  Nappi
  -  Nappi luun alla
  -  Muu esinelöytö
- 17,40 Arkun pohjan korkeus, m mpy

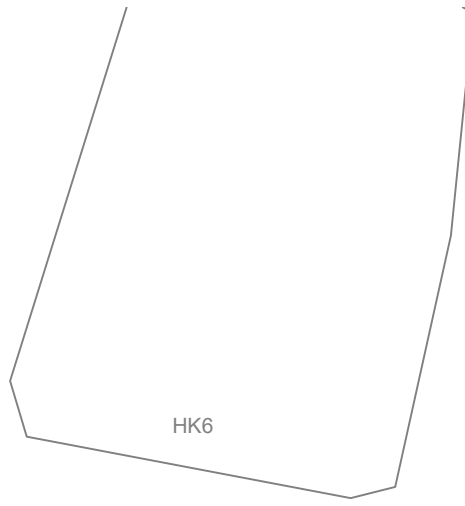

**Hautakuoppa 4**

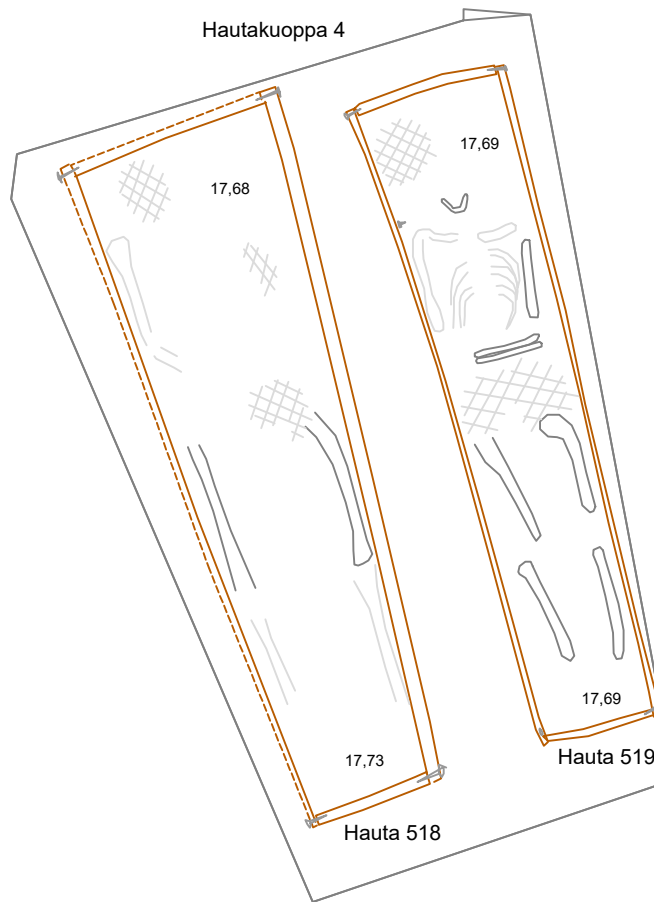



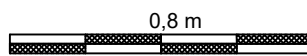
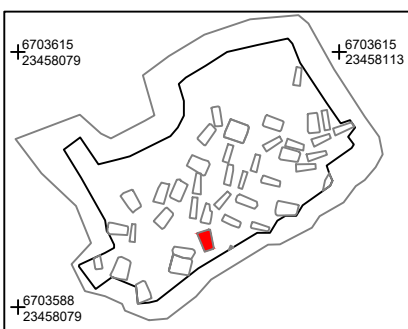







HK24



<b>TURKU Tallimäen kenttä</b>		<b>Hautapiirros</b>	
Helamaa & Uotila 2016		Hautakuoppa 4	
Muuritutkimus ky		- H518, H519	
MITTAUSDOKUMENTOINTI		MK 1:20	
Muuritutkimus työryhmä		Koord. ETRS-GK23	
Piirokset ja puht.piirt. M. Helamaa		Kork. N2000	
		<b>KARTTA 11</b>	

**Merkkien selitteet**

-  Luu
-  Huonokuntoinen luu
-  Hammas
-  Pitkälle maatonut luuaines
-  Arkkupuu
-  Naula, naulan paikka
-  Ristiriipus
-  Nappi
-  Nappi luun alla
-  Muu esinelöytö
- 17,40 Arkun pohjan korkeus, m mpy

HK2

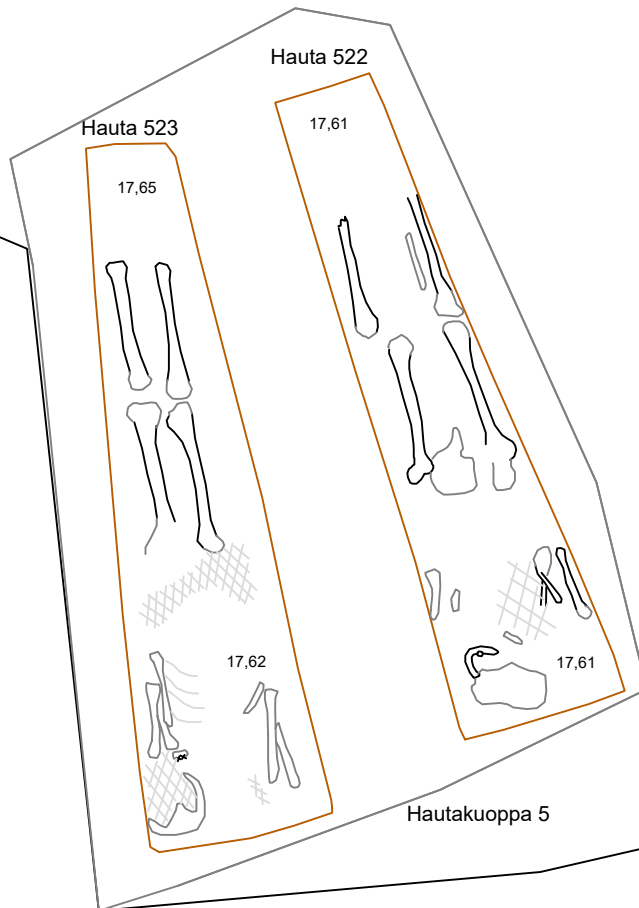



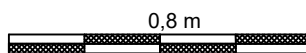
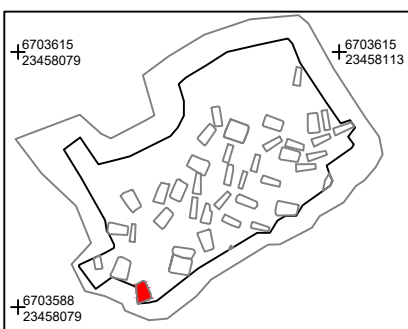







Hautakuoppa 5



<b>TURKU Tallimäen kenttä</b>		<b>Hautapiirros</b>	
Helamaa & Uotila 2016		Hautakuoppa 5	
Muuritutkimus ky		- H522, H523	
MITTAUSDOKUMENTOINTI		MK 1:20	
Muuritutkimus työryhmä		Koord. ETRS-GK23	
Piirokset ja puht.piirt. M. Helamaa		Kork. N2000	
		<b>KARTTA 12</b>	

**Merkkien selitteet**

-  Luu
-  Huonokuntoinen luu
-  Hammas
-  Pitkälle maatonut luuaines
-  Arkkupuu
-  Naula, naulan paikka
-  Ristiriipus
-  Nappi
-  Nappi luun alla
-  Muu esinelöytö
- 17,40 Arkun pohjan korkeus, m mpy

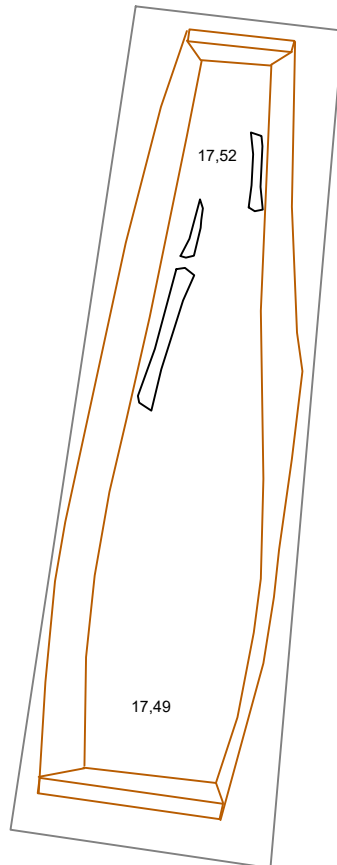

Hauta 515

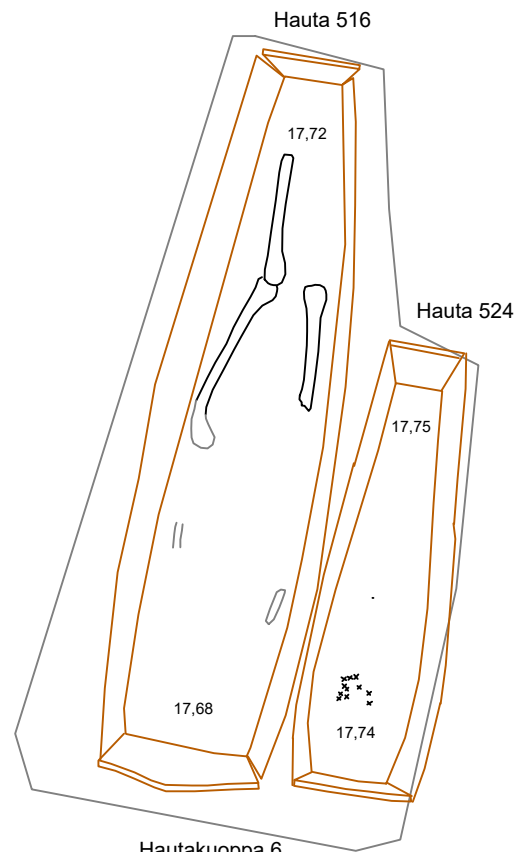

Hautakuoppa 6



H526

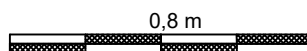
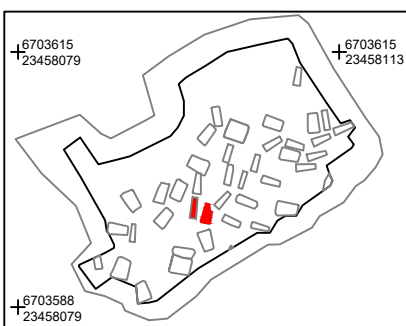

**TURKU Tallimäen kenttä**

Helamaa & Uotila 2016

Muuritutkimus ky

MITTAUSDOKUMENTOINTI  
Muuritutkimus työryhmä  
Piirokset ja puht.piirt. M. Helamaa

**Hautapiirros**

Hautakuoppa 6

- H516, H524











Hauta 515

MK 1:20

Koord. ETRS-GK23  
Kork. N2000

**KARTTA 13**

**Merkkien selitteet**

-  Luu
-  Huonokuntoinen luu
-  Hammas
-  Pitkälle maatonut luuaines
-  Arkkupuu
-  Naula, naulan paikka
-  Ristiriipus
-  Nappi
-  Nappi luun alla
-  Muu esinelöytö
- 17,40 Arkun pohjan korkeus, m mpy

HK18

**Hautakuoppa 7**

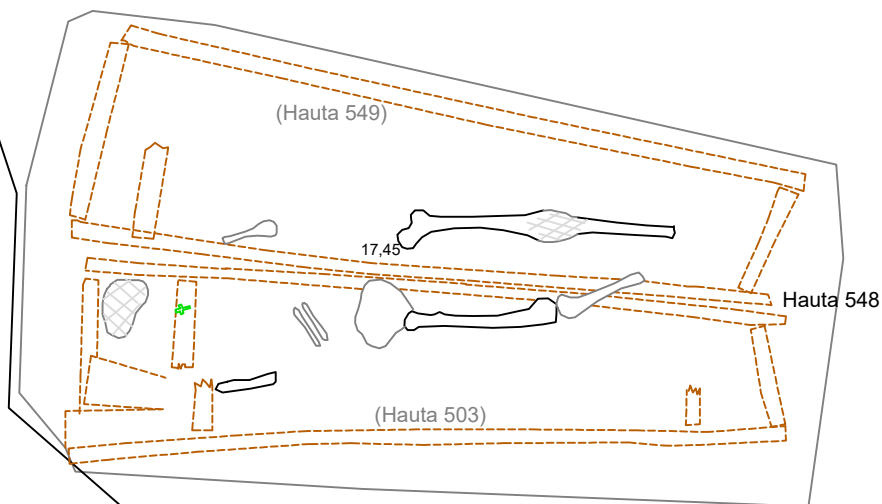

**Hauta 504**

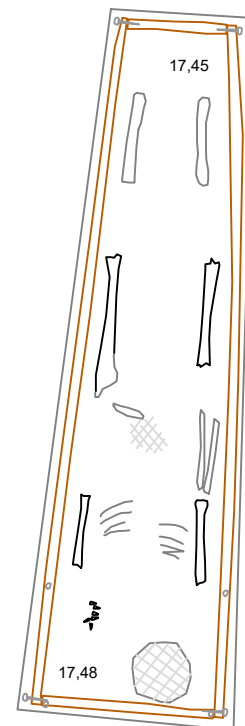



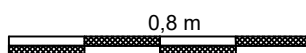
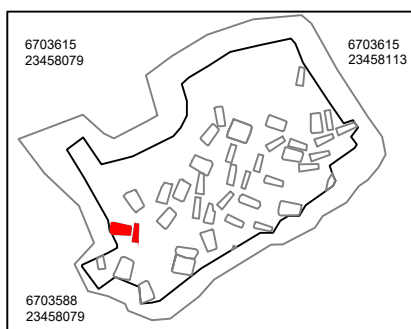







N



<b>TURKU Tallimäen kenttä</b>		<b>Hautapiirros</b>	
Helamaa & Uotila 2016		Hautakuoppa 7, 1.krs	
Muuritutkimus ky		- H548 (ilman arkkua haudattu)	
MITTAUSDOKUMENTOINTI		Hauta 504	
Muuritutkimus työryhmä		MK 1:20	
Piirokset ja puht.piirt. M. Helamaa		Koord. ETRS-GK23	<b>KARTTA 14</b>
		Kork. N2000	

**Merkkien selitteet**

-  Luu
  -  Huonokuntoinen luu
  -  Hammas
  -  Pitkälle maatonut luuaines
  -  Arkkupuu
  -  Naula, naulan paikka
  -  Ristiriipus
  -  Nappi
  -  Nappi luun alla
  -  Muu esinelöytö
- 17,40 Arkun pohjan korkeus, m mpy

HK18



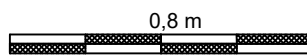
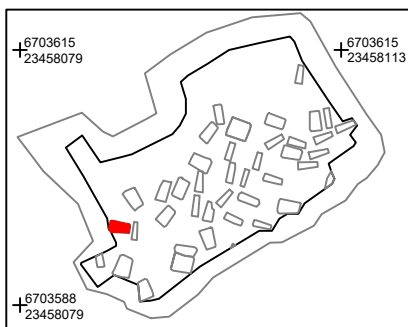
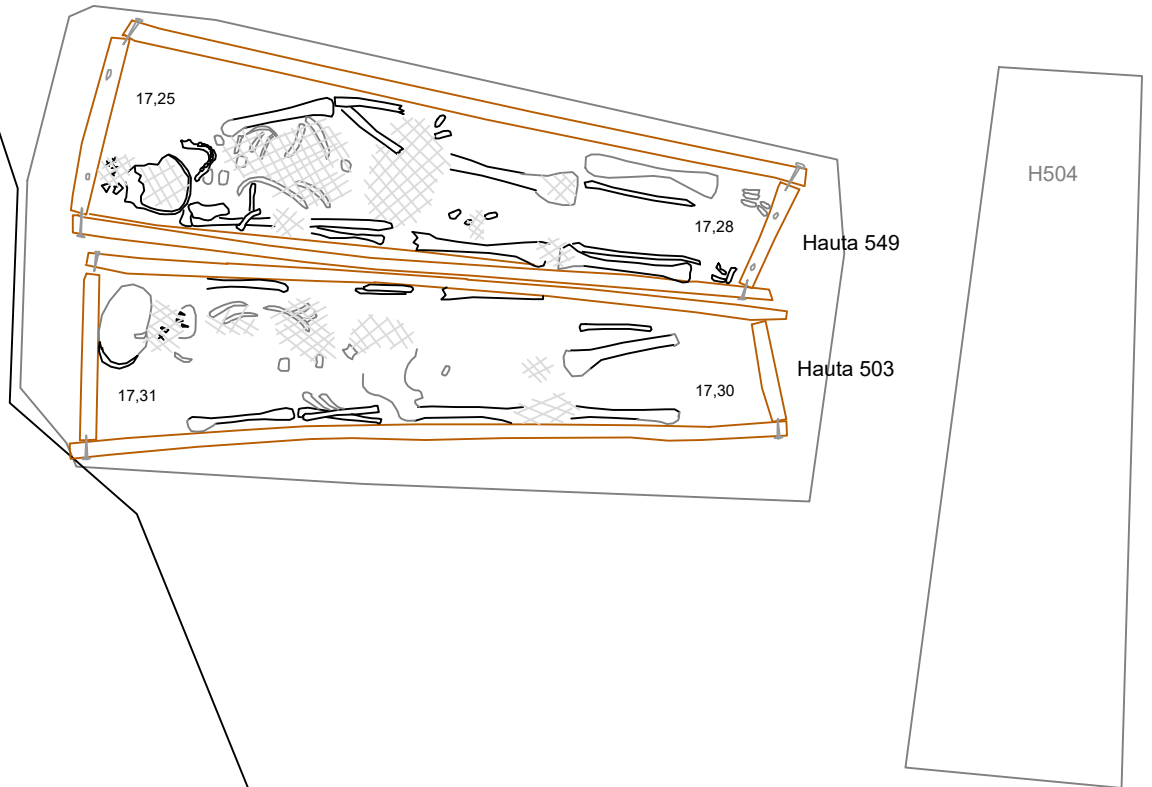







**Hautakuoppa 7**



<b>TURKU Tallimäen kenttä</b>		<b>Hautapiirros</b>	
Helamaa & Uotila 2016		Hautakuoppa 7, 2.krs	
Muuritutkimus ky		- H503, H549	
MITTAUSDOKUMENTOINTI		MK 1:20	
Muuritutkimus työryhmä		Koord. ETRS-GK23	
Piirokset ja puht.piirt. M. Helamaa		Kork. N2000	
		<b>KARTTA 15</b>	



### Merkkien selitteet

-  Luu
  -  Huonokuntoinen luu
  -  Hammas
  -  Pitkälle maatonut luuaines
  -  Arkkupuu
  -  Naula, naulan paikka
  -  Ristiriipus
  -  Nappi
  -  Nappi luun alla
  -  Muu esinelöytö
- 17,40 Arkun pohjan korkeus, m mpy

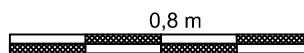
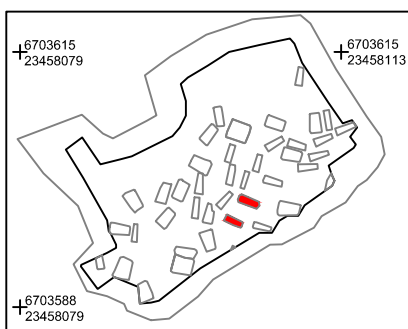
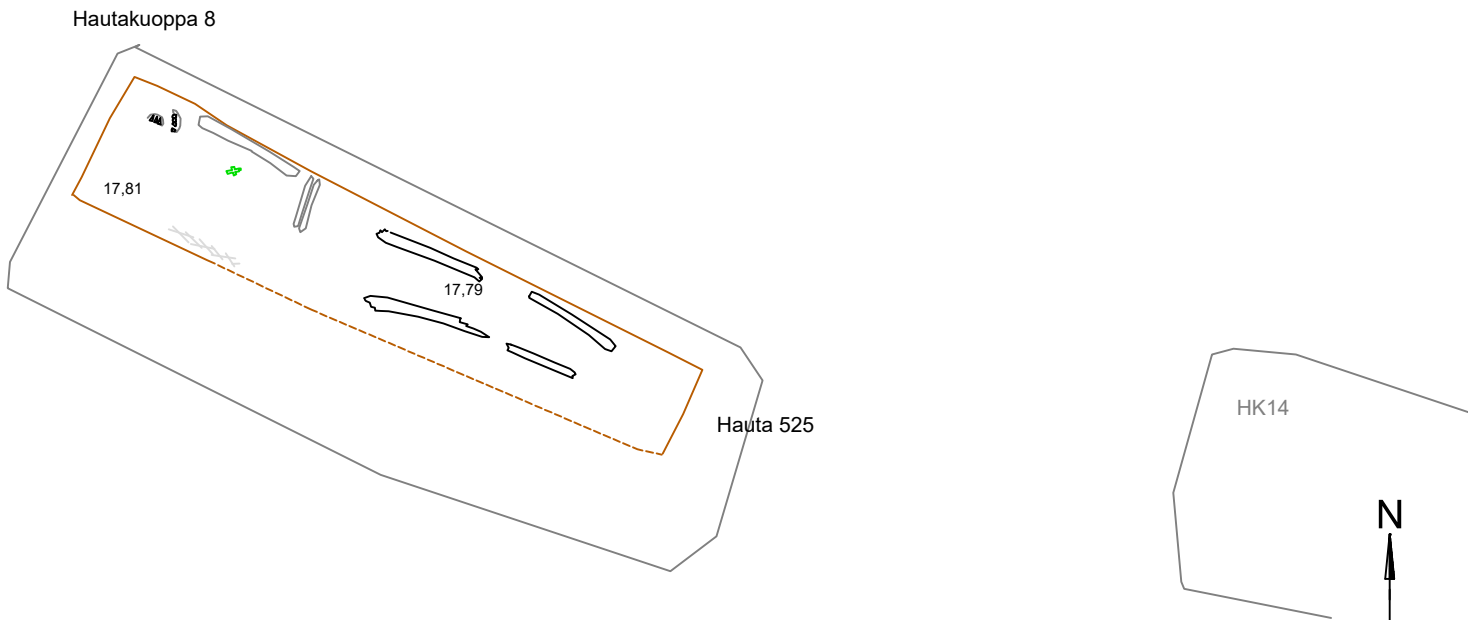
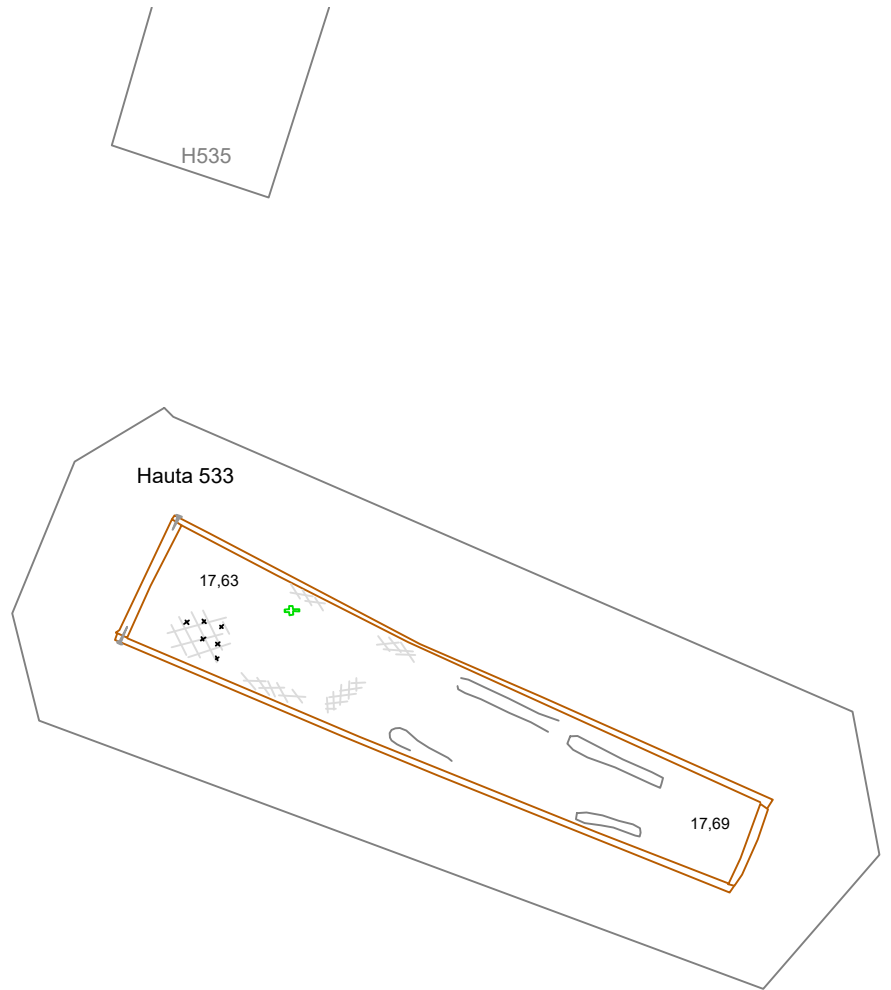

### TURKU Tallimäenkenttä

Helamaa & Uotila 2016

Muuritutkimus ky

MITTAUSDOKUMENTOINTI  
Muuritutkimus työryhmä  
Piirokset ja puht.piirt. M. Helamaa

### Hautapiirros

Hautakuoppa 8, 1. krs

- H525











Hauta 533

MK 1:20

Koord. ETRS-GK23  
Kork. N2000

KARTTA 16





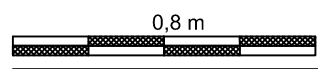
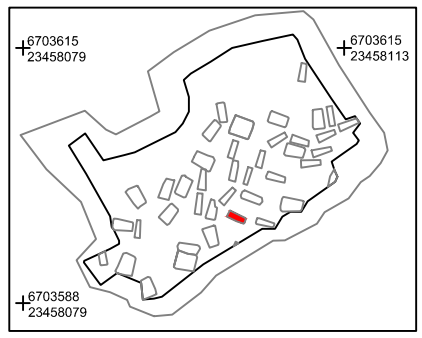
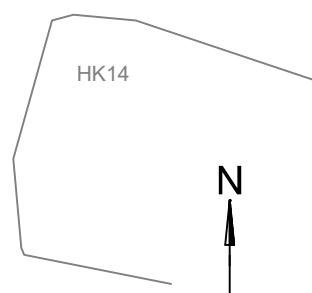
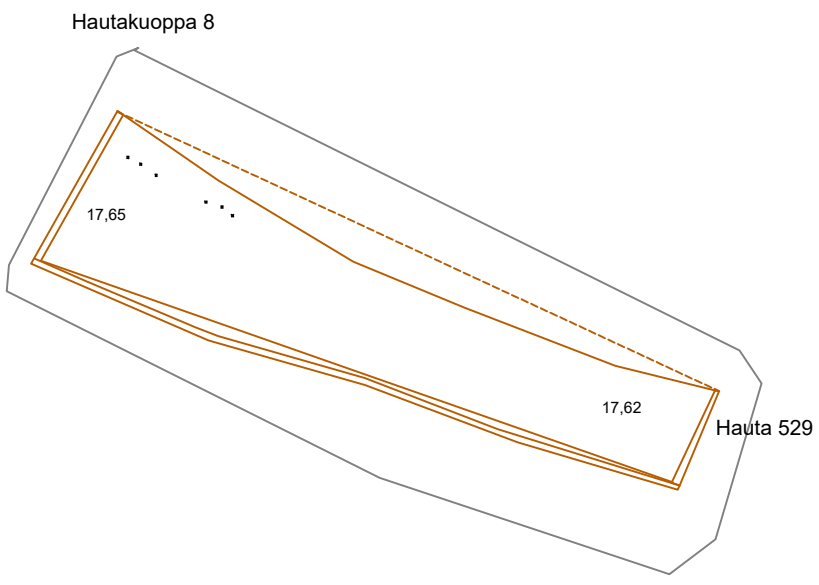
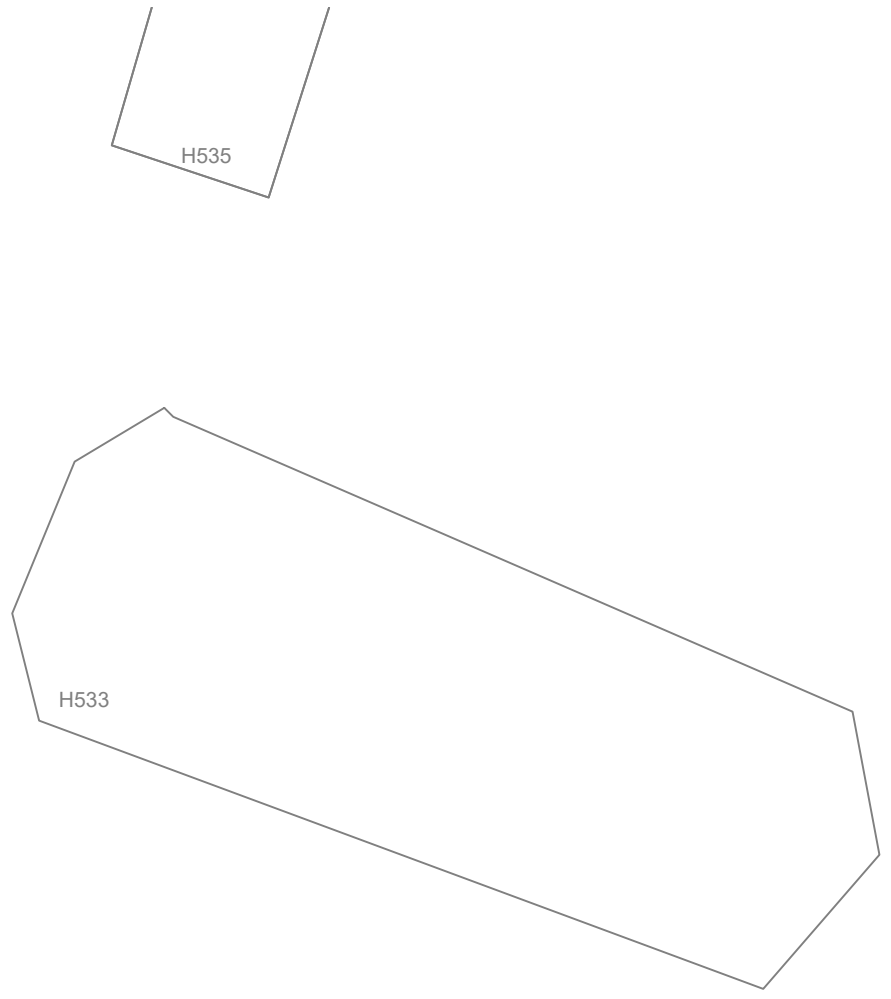





**Merkkien selitteet**

-  Luu
  -  Huonokuntoinen luu
  -  Hammas
  -  Pitkälle maatonut luuaines
  -  Arkkupu
  -  Naula, naulan paikka
  -  Ristiripus
  -  Nappi
  -  Nappi luun alla
  -  Muu esinelöytö
- 17,40 Arkun pohjan korkeus, m mpy



<b>TURKU Tallimäen kenttä</b>		<b>Hautapiirros</b>	
Helamaa & Uotila 2016		Hautakuoppa 8, 2. krs	
Muuritutkimus ky		- H529	
MITTAUSDOKUMENTOINTI		MK 1:20	
Muuritutkimus työryhmä		Koord. ETRS-GK23	
Piirokset ja puht.piirt. M. Helamaa		Kork. N2000	
		<b>KARTTA 17</b>	

**Merkkien selitteet**

-  Luu
  -  Huonokuntoinen luu
  -  Hammas
  -  Pitkälle maatonut luuaines
  -  Arkkupuu
  -  Naula, naulan paikka
  -  Ristiriipus
  -  Nappi
  -  Nappi luun alla
  -  Muu esinelöytö
- 17,40 Arkun pohjan korkeus, m mpy

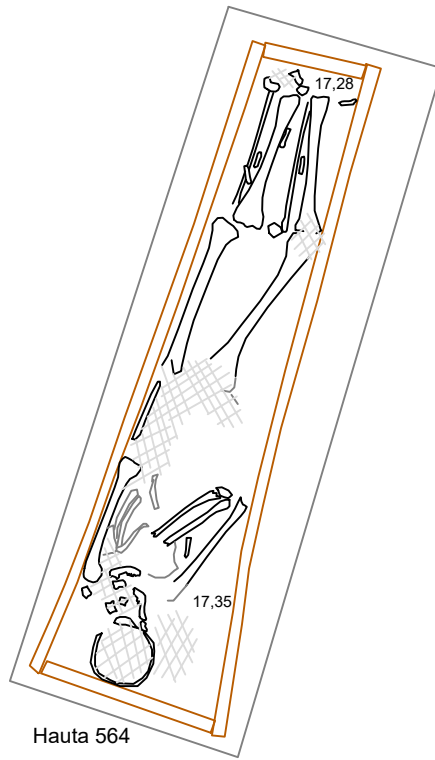

Hauta 564

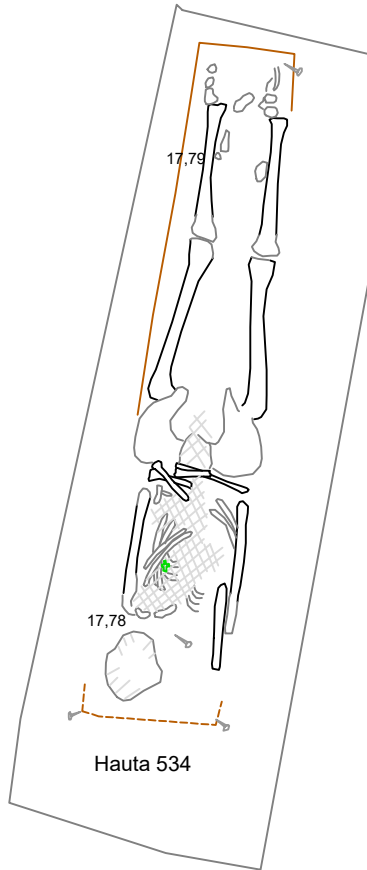

Hauta 534

Hautakuoppa 9

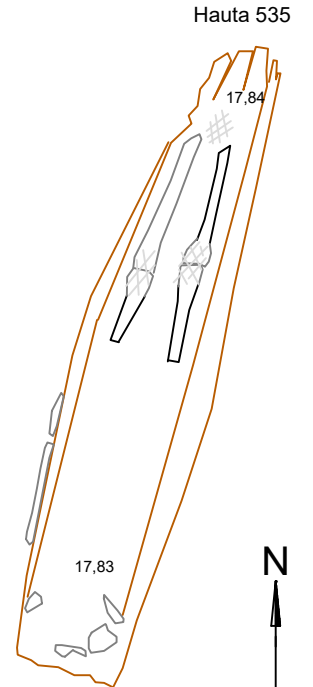

Hauta 535

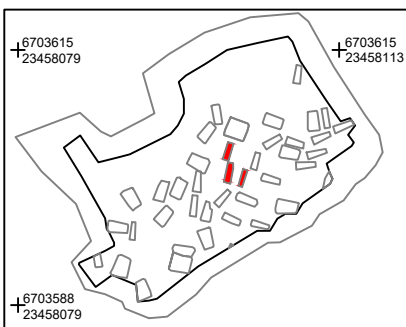

**TURKU Tallimäenkenttä**

Helamaa & Uotila 2016

Muuritutkimus ky

MITTAUSDOKUMENTOINTI  
Muuritutkimus työryhmä  
Piirokset ja puht.piirt. M. Helamaa

**Hautapiirros**

Hautakuoppa 9, 1.krs

- H534











Haudat 535 ja 564

MK 1:20

Koord. ETRS-GK23  
Kork. N2000

**KARTTA 18**

**Merkkien selitteet**

-  Luu
  -  Huonokuntoinen luu
  -  Hammas
  -  Pitkälle maatonut luuaines
  -  Arkkupuu
  -  Naula, naulan paikka
  -  Ristiriipus
  -  Nappi
  -  Nappi luun alla
  -  Muu esinelöytö
- 17,40 Arkun pohjan korkeus, m mpy

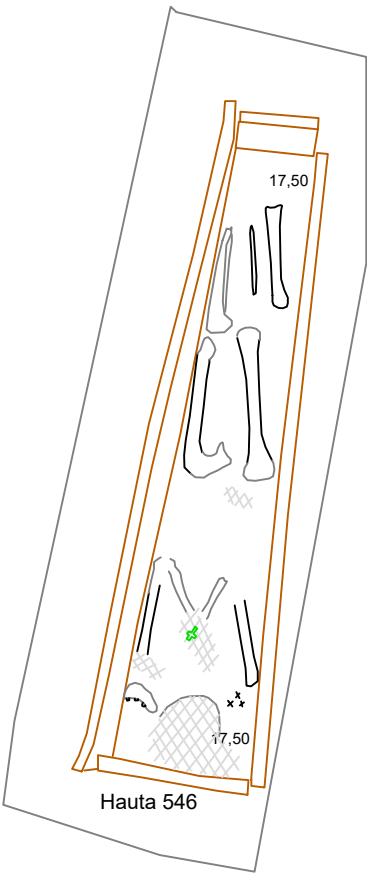
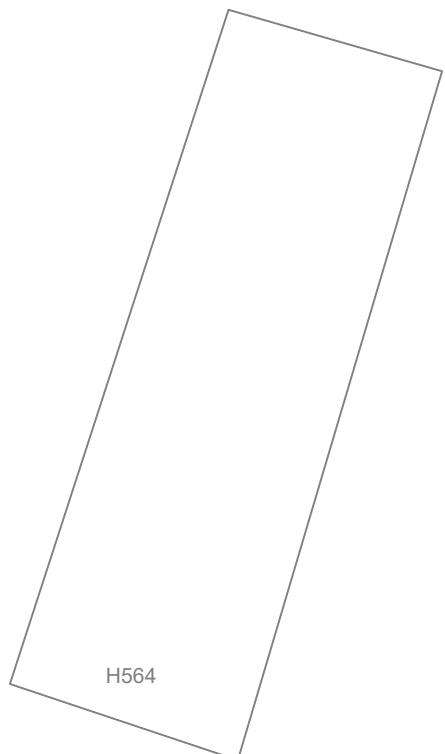



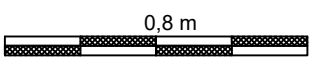
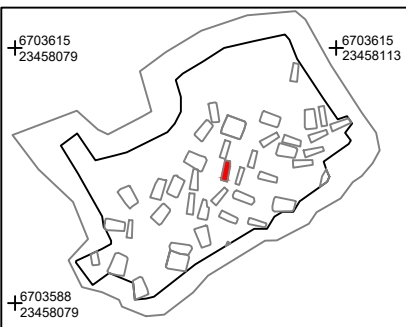
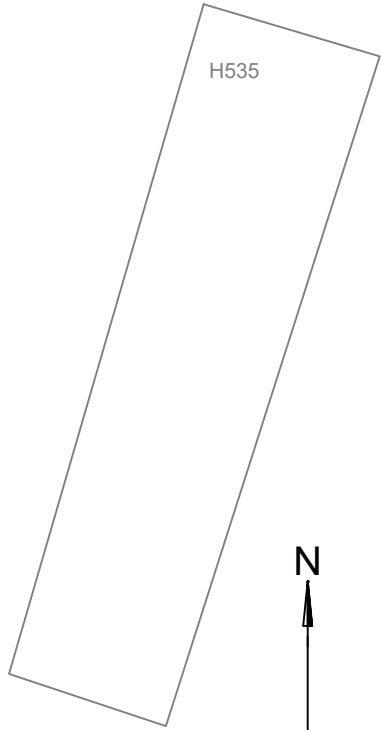







Hautakuoppa 9



<b>TURKU Tallimäenkenttä</b>		<b>Hautapiirros</b>	
Helamaa & Uotila 2016		Hautakuoppa 9, 2. krs - H546	
Muuritutkimus ky		MK 1:20	
MITTAUSDOKUMENTOINTI Muuritutkimus työryhmä Piirokset ja puht.piirt. M. Helamaa		Koord. ETRS-GK23 Kork. N2000	<b>KARTTA 19</b>

**Merkkien selitteet**

-  Luu
-  Huonokuntoinen luu
-  Hammas
-  Pitkälle maatunut luuaines
-  Arkkupuu
-  Naula, naulan paikka
-  Ristiripus
-  Nappi
-  Nappi luun alla
-  Muu esinelöytö
- 17,40 Arkun pohjan korkeus, m mpy

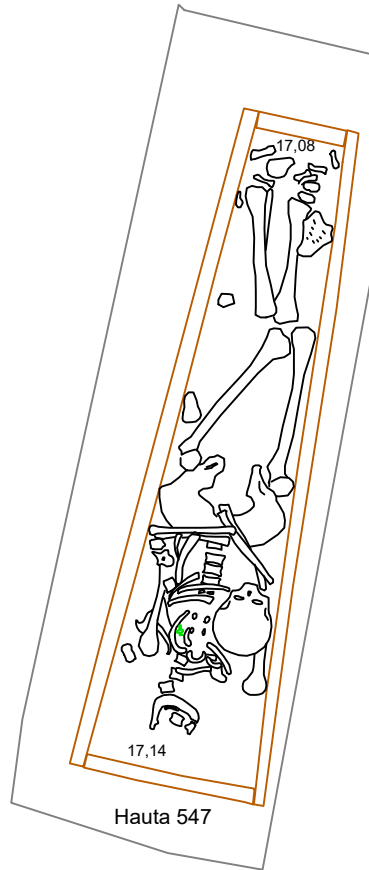
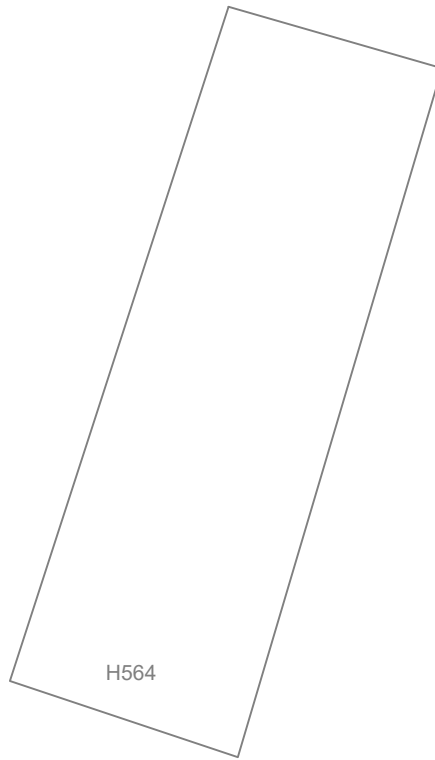



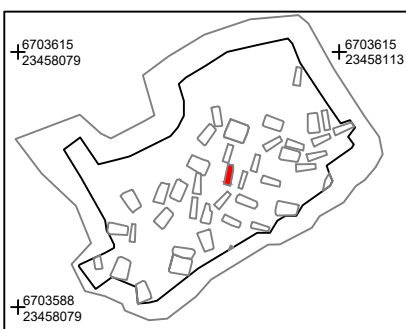
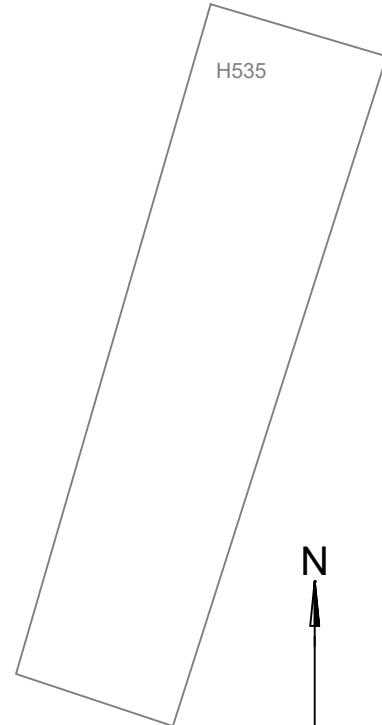







Hautakuoppa 9



<b>TURKU Tallimäen kenttä</b>		<b>Hautapiirros</b>	
Helamaa & Uotila 2016		Hautakuoppa 9, 3. krs - H547	
Muuritutkimus ky		MK 1:20	
MITTAUSDOKUMENTOINTI Muuritutkimus työryhmä Piirroset ja puht.piirt. M. Helamaa		Koord. ETRS-GK23 Kork. N2000	<b>KARTTA 20</b>

**Merkkien selitteet**





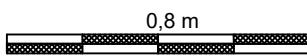
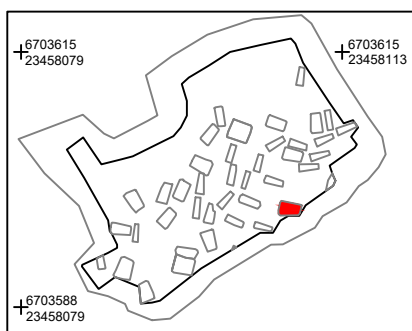
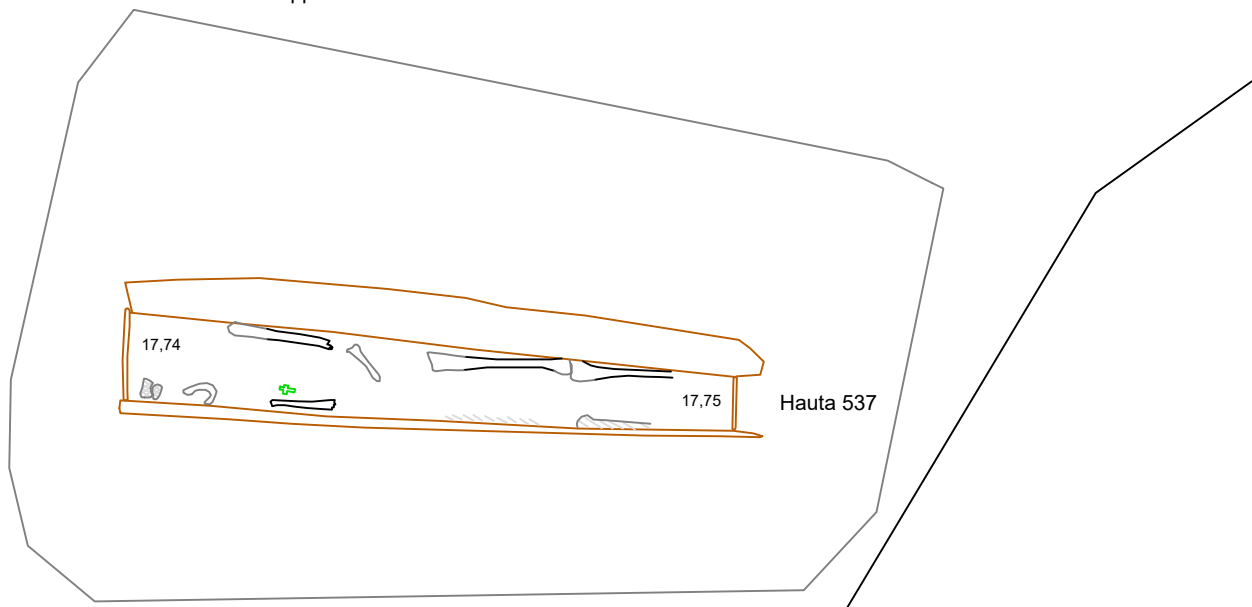





-  Luu
-  Huonokuntoinen luu
-  Hammas
-  Pitkälle maatunut luuaines
-  Arkkupuu
-  Naula, naulan paikka
-  Ristiriipus
-  Nappi
-  Nappi luun alla
-  Muu esinelöytö
- 17,40 Arkun pohjan korkeus, m mpy

Hautakuoppa 10



<b>TURKU Tallimäen kenttä</b>		<b>Hautapiirros</b>	
Helamaa & Uotila 2016		Hautakuoppa 10, 1.krs	
Muuritutkimus ky		- H537	
MITTAUSDOKUMENTOINTI		MK 1:20	
Muuritutkimus työryhmä		Koord. ETRS-GK23	
Piirokset ja puht.piirt. M. Helamaa		Kork. N2000	
		<b>KARTTA 21</b>	

**Merkkien selitteet**

-  Luu
-  Huonokuntoinen luu
-  Hammas
-  Pitkälle maatunut luuaines
-  Arkkupuu
-  Naula, naulan paikka
-  Ristiripus
-  Nappi
-  Nappi luun alla
-  Muu esinelöytö
- 17,40 Arkun pohjan korkeus, m mpy



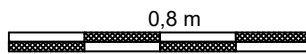
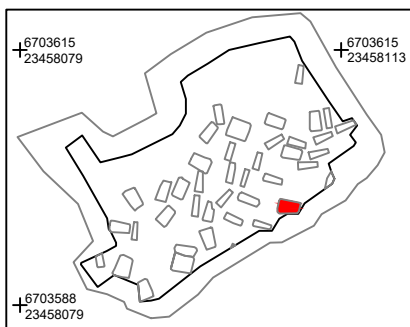
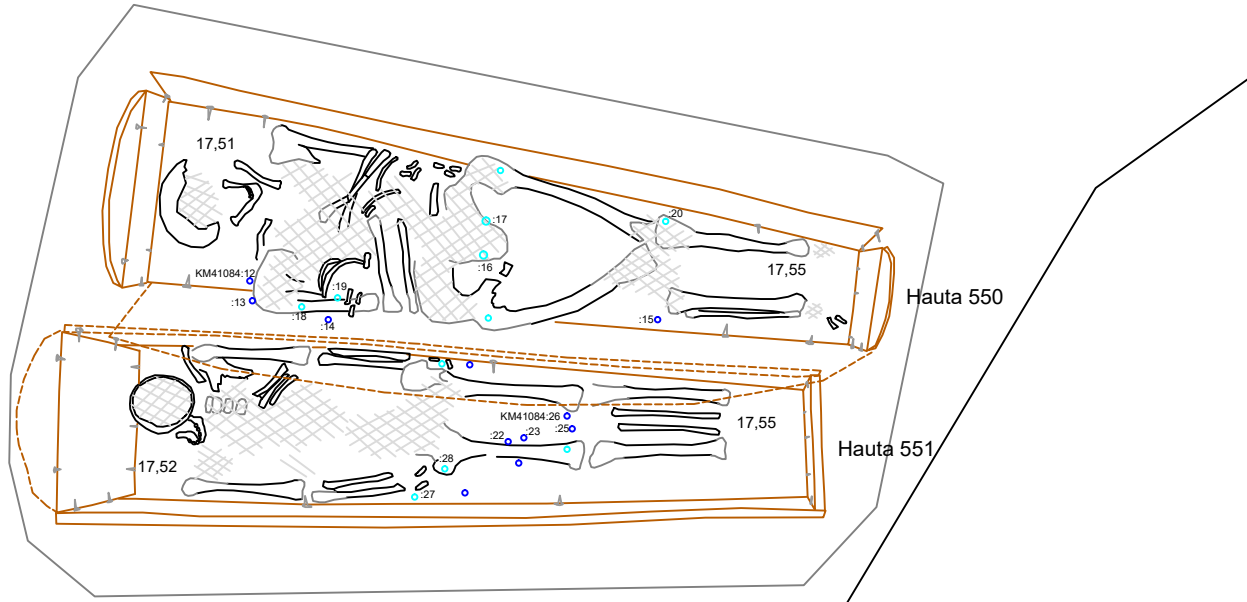







Hautakuoppa 10



<b>TURKU Tallimäen kenttä</b>		<b>Hautapiirros</b>	
Helamaa & Uotila 2016		Hautakuoppa 10, 2.krs	
Muuritutkimus ky		- H550, H551	
MITTAUSDOKUMENTOINTI		MK 1:20	
Muuritutkimus työryhmä		Koord. ETRS-GK23	
Piirokset ja puht.piirt. M. Helamaa		Kork. N2000	
		<b>KARTTA 22</b>	



**Merkkien selitteet**

-  Luu
  -  Huonokuntoinen luu
  -  Hammas
  -  Pitkälle maatonut luuaines
  -  Arkkupuu
  -  Naula, naulan paikka
  -  Ristiriipus
  -  Nappi
  -  Nappi luun alla
  -  Muu esinelöytö
- 17,40 Arkun pohjan korkeus, m mpy

HK23

H561

Hauta 569

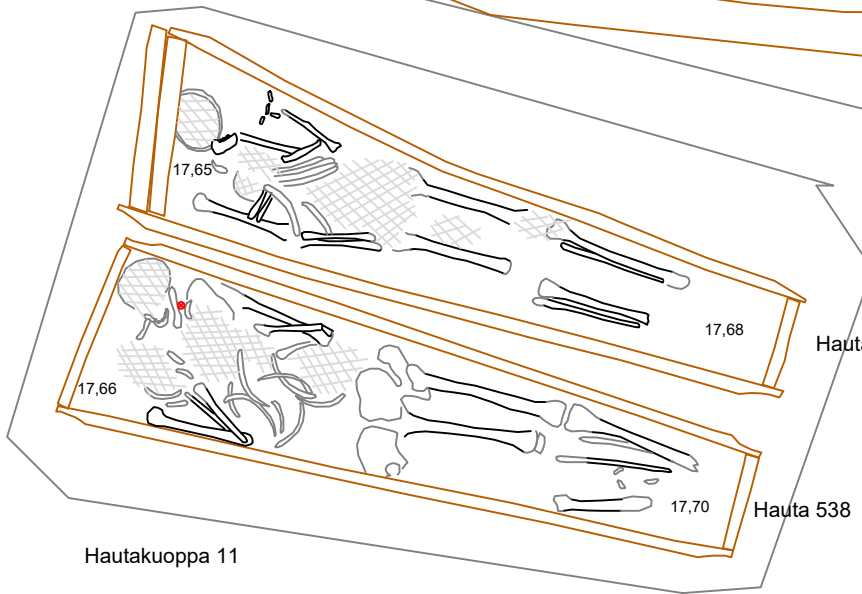
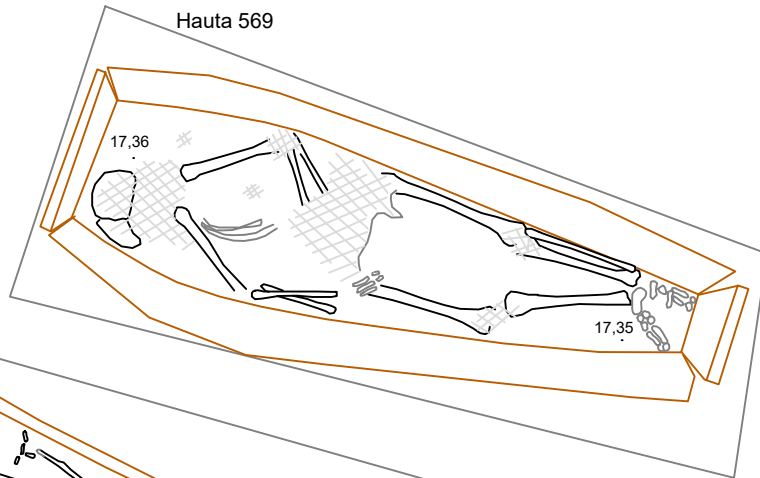

H540

H541

N

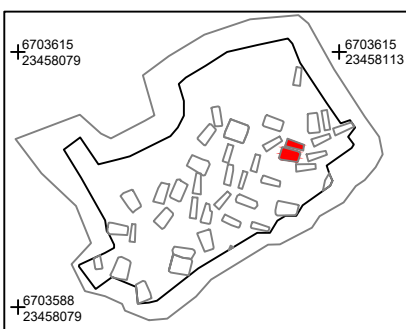

0,8 m

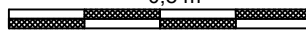

**TURKU Tallimäen kenttä**

Helamaa & Uotila 2016

Muuritutkimus ky

MITTAUSDOKUMENTOINTI  
Muuritutkimus työryhmä  
Piirokset ja puht.piirt. M. Helamaa

**Hautapiirros**

Hautakuoppa 11

- H538, H539

Hauta 569











MK 1:20

Koord. ETRS-GK23  
Kork. N2000

**KARTTA 23**



**Merkkien selitteet**

-  Luu
  -  Huonokuntoinen luu
  -  Hammas
  -  Pitkälle maatonut luuaines
  -  Arkkupuu
  -  Naula, naulan paikka
  -  Ristiriipus
  -  Nappi
  -  Nappi luun alla
  -  Muu esinelöytö
- 17,40 Arkun pohjan korkeus, m mpy

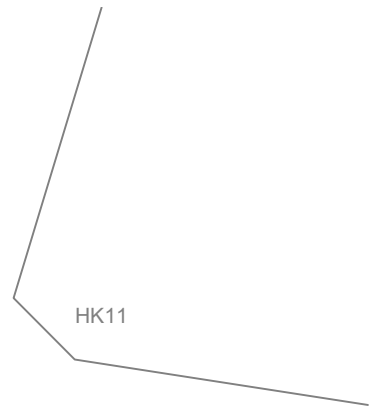



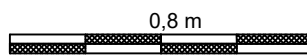
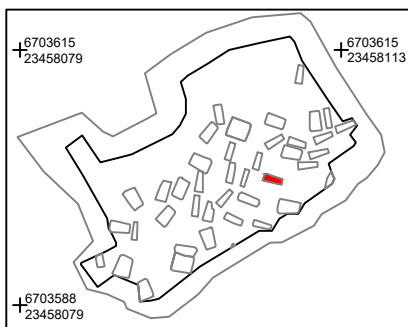
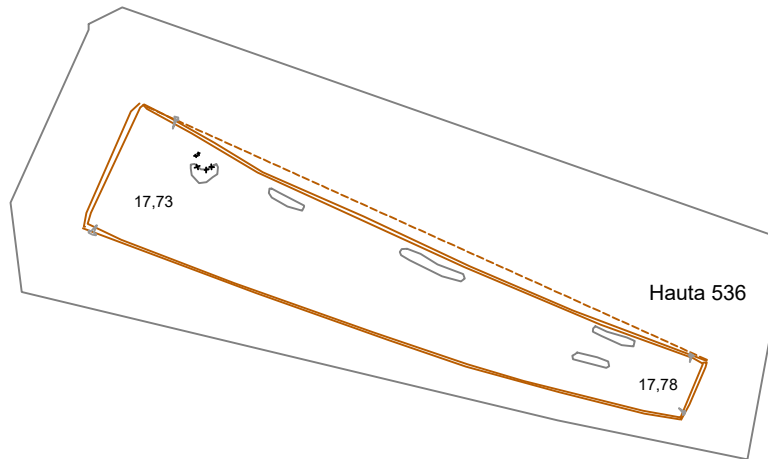







**Hautakuoppa 13**



<b>TURKU Tallimäen kenttä</b>		<b>Hautapiirros</b>	
Helamaa & Uotila 2016		Hautakuoppa 13, 1.krs - H536	
Muuritutkimus ky		MK 1:20	
MITTAUSDOKUMENTOINTI Muuritutkimus työryhmä Piirokset ja puht.piirt. M. Helamaa		Koord. ETRS-GK23 Kork. N2000	<b>KARTTA 24</b>

**Merkkien selitteet**

-  Luu
  -  Huonokuntoinen luu
  -  Hammas
  -  Pitkälle maatonut luuaines
  -  Arkkupuu
  -  Naula, naulan paikka
  -  Ristiriipus
  -  Nappi
  -  Nappi luun alla
  -  Muu esinelöytö
- 17,40 Arkun pohjan korkeus, m mpy

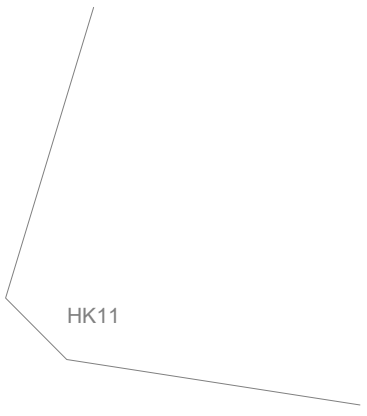
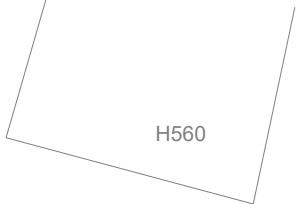



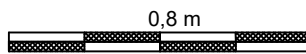
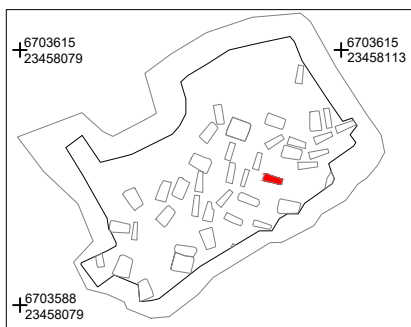
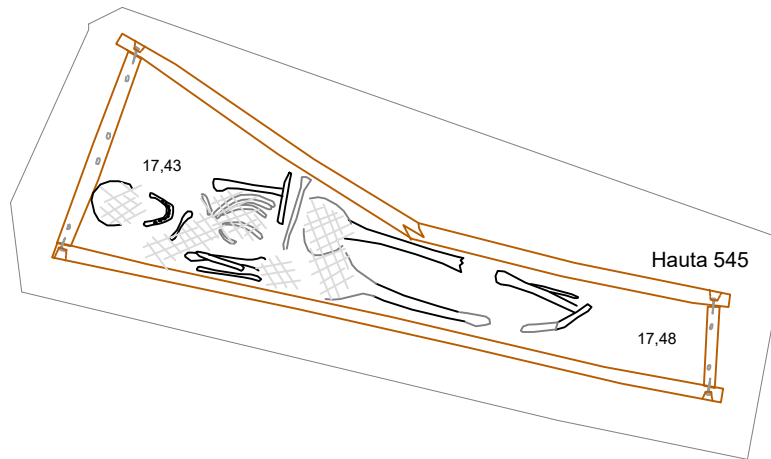







Hautakuoppa 13



<b>TURKU Tallimäen kenttä</b> Helamaa & Uotila 2016		<b>Hautapiirros</b> Hautakuoppa 13, 2.krs - H545	
Muuritutkimus ky		MK 1:20	
MITTAUSDOKUMENTOINTI Muuritutkimus työryhmä Piirroset ja puht.piirt. M. Helamaa		Koord. ETRS-GK23 Kork. N2000	<b>KARTTA 25</b>





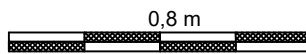
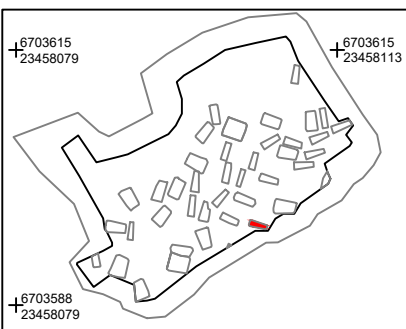
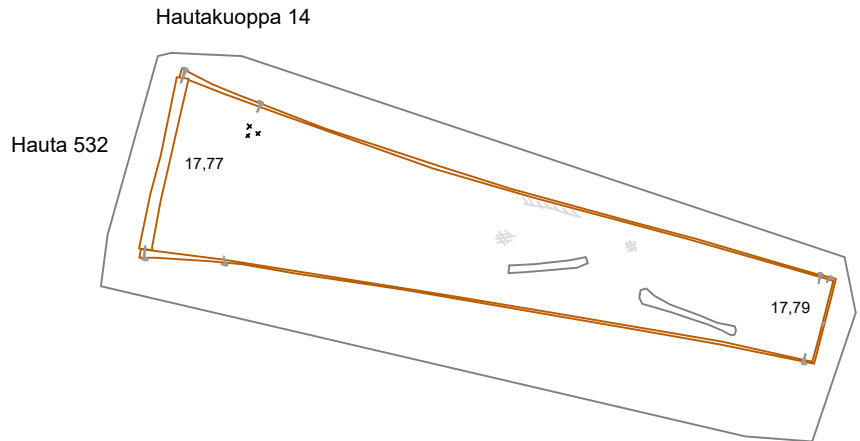
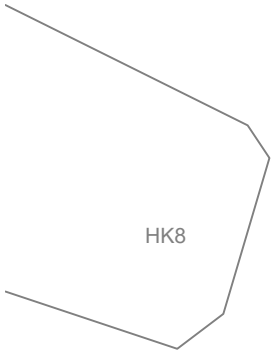





**Merkkien selitteet**

-  Luu
-  Huonokuntoinen luu
-  Hammas
-  Pitkälle maatonut luuaines
-  Arkkupuu
-  Naula, naulan paikka
-  Ristiriipus
-  Nappi
-  Nappi luun alla
-  Muu esinelöytö
- 17,40 Arkun pohjan korkeus, m mpy



<b>TURKU Tallimäen kenttä</b>		<b>Hautapiirros</b>	
Helamaa & Uotila 2016		Hautakuoppa 14, 1. krs	
Muuritutkimus ky		- H532	
MITTAUSDOKUMENTOINTI		MK 1:20	
Muuritutkimus työryhmä		Koord. ETRS-GK23	
Piirokset ja puht.piirt. M. Helamaa		Kork. N2000	
		<b>KARTTA 26</b>	

**Merkkien selitteet**

-  Luu
-  Huonokuntoinen luu
-  Hammas
-  Pitkälle maatonut luuaines
-  Arkkupu
-  Naula, naulan paikka
-  Ristiriipus
-  Nappi
-  Nappi luun alla
-  Muu esinelöytö
- 17,40 Arkun pohjan korkeus, m mpy

H533

HK8





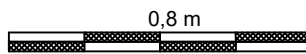
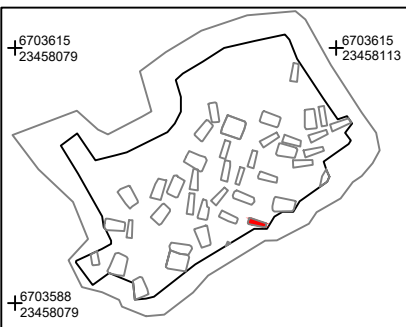
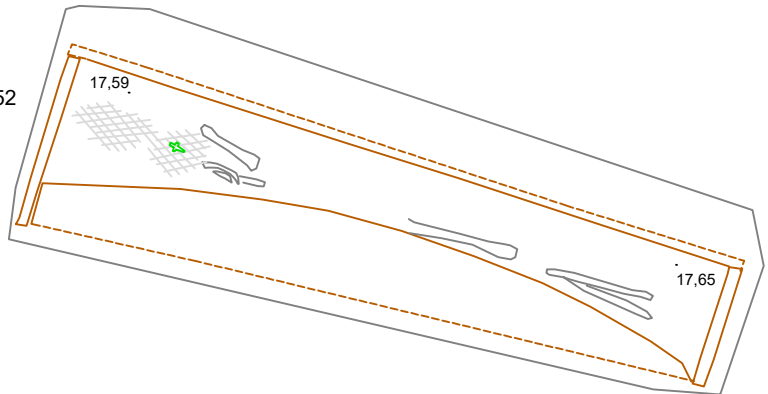





**Hautakuoppa 14**

Hauta 552



<b>TURKU Tallimäen kenttä</b>		<b>Hautapiirros</b>	
Helamaa & Uotila 2016		Hautakuoppa 14, 2. krs - H552	
Muuritutkimus ky		MK 1:20	
MITTAUSDOKUMENTOINTI Muuritutkimus työryhmä Piirokset ja puht.piirt. M. Helamaa		Koord. ETRS-GK23 Kork. N2000	<b>KARTTA 27</b>

**Merkkien selitteet**

-  Luu
-  Huonokuntoinen luu
-  Hammas
-  Pitkälle maatonut luuaines
-  Arkkupuu
-  Naula, naulan paikka
-  Ristiriipus
-  Nappi
-  Nappi luun alla
-  Muu esinelöytö

17,40 Arkun pohjan korkeus, m mpy

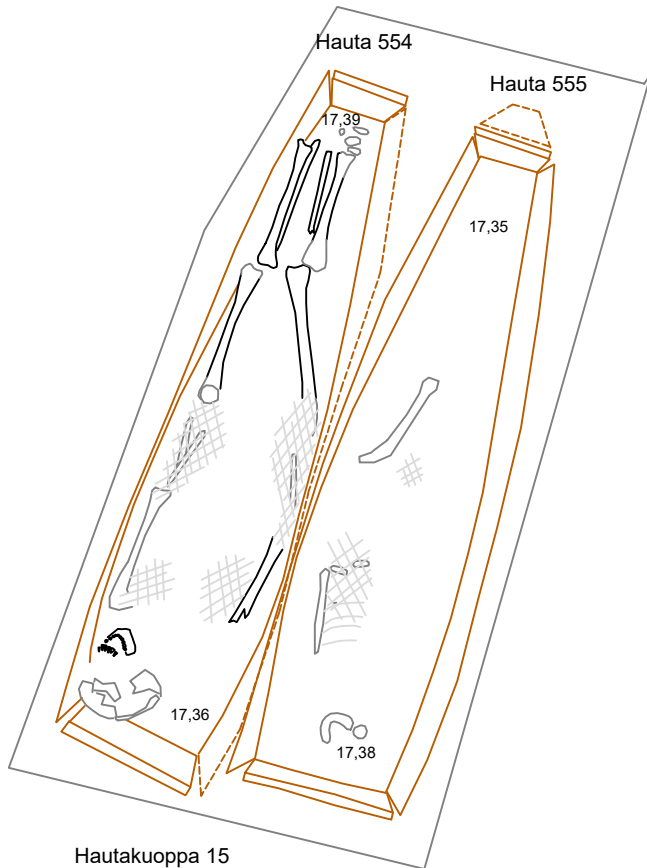

Hautakuoppa 15

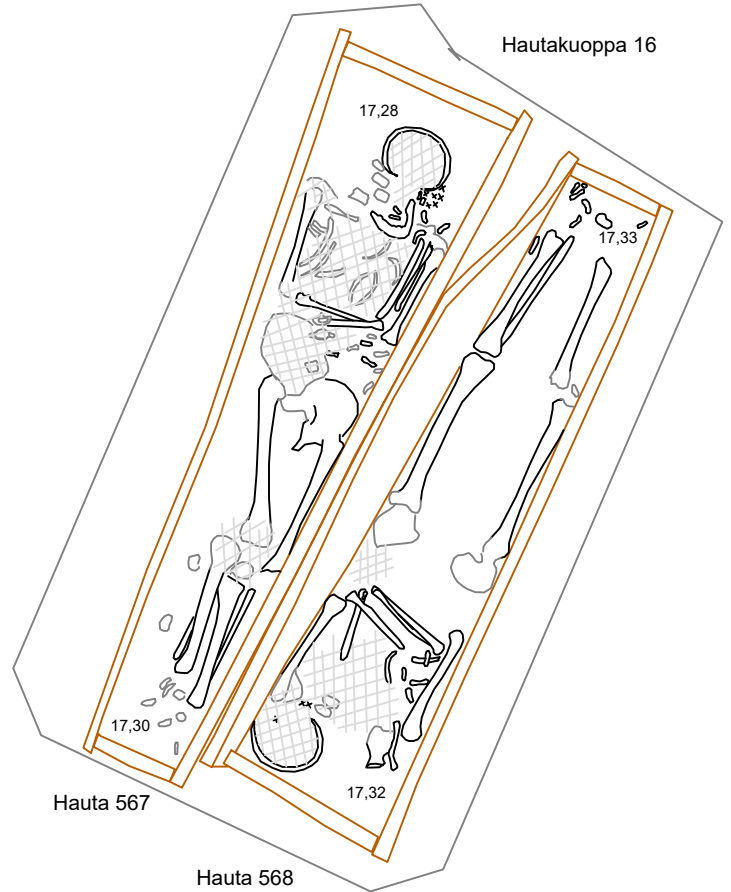

Hautakuoppa 16

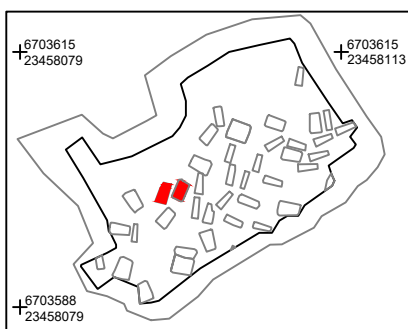





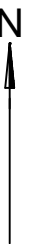





HK1

0,8 m



<b>TURKU Tallimäen kenttä</b>		<b>Hautapiirros</b>	
Helamaa & Uotila 2016		Hautakuopat 15 ja 16	
Muuritutkimus ky		- H554, H555 ja H567, H568	
MITTAUSDOKUMENTOINTI		MK 1:20	
Muuritutkimus työryhmä		Koord. ETRS-GK23	
Piirokset ja puht.piirt. M. Helamaa		Kork. N2000	
		<b>KARTTA 28</b>	





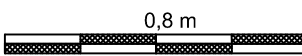
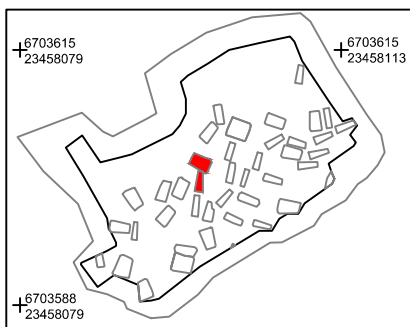
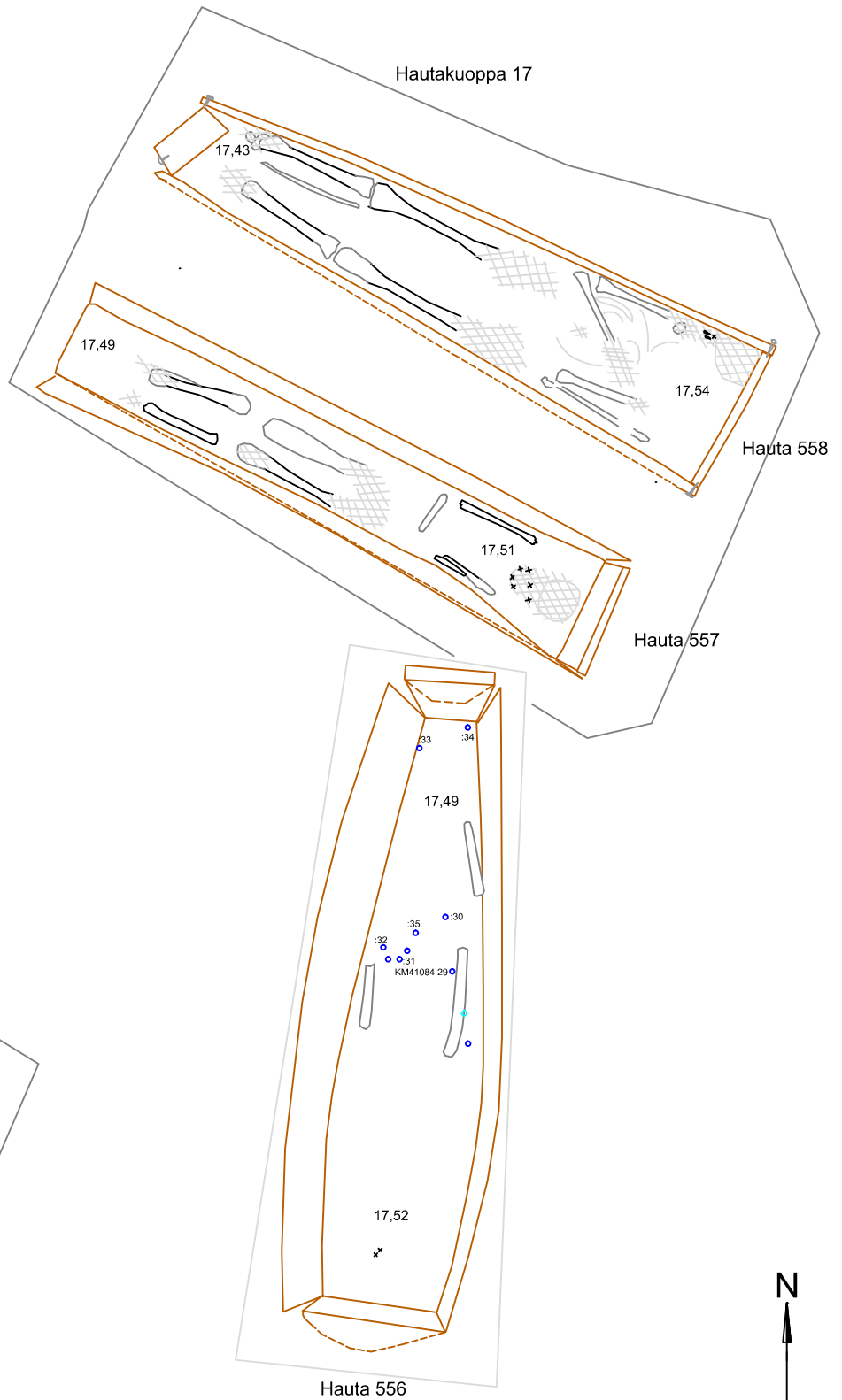





### Merkkien selitteet

-  Luu
-  Huonokuntoinen luu
-  Hammas
-  Pitkälle maatonut luuaines
-  Arkkupuu
-  Naula, naulan paikka
-  Ristiripus
-  Nappi
-  Nappi luun alla
-  Muu esinelöytö
- 17,40 Arkun pohjan korkeus, m mpy



<b>TURKU Tallimäen kenttä</b>		<b>Hautapiirros</b>	
Helamaa & Uotila 2016		Hautakuoppa 17, 1.krs	
Muuritutkimus ky		- H557, H558	
MITTAUSDOKUMENTOINTI		Hauta 556	
Muuritutkimus työryhmä		MK 1:20	
Piirokset ja puht.piirt. M. Helamaa		Koord. ETRS-GK23 Kork. N2000	<b>KARTTA 29</b>





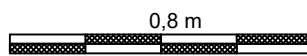
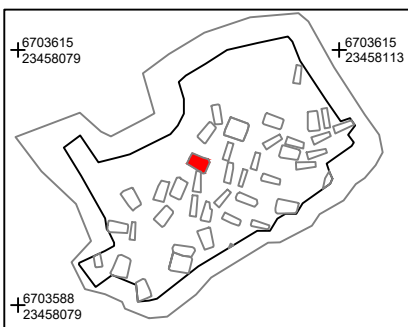
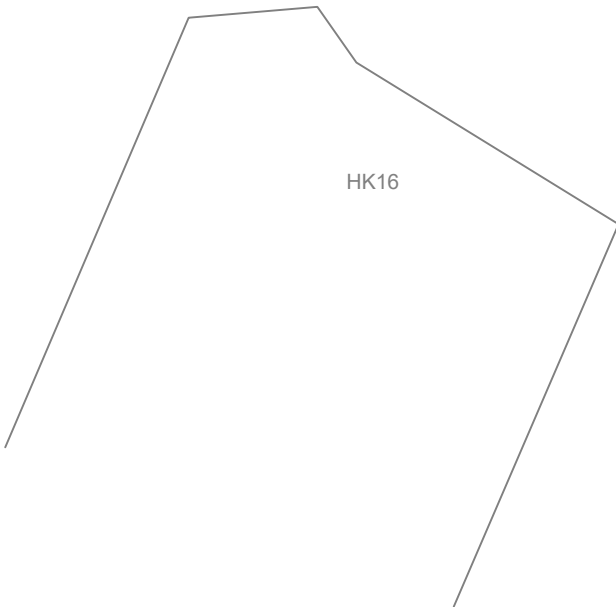
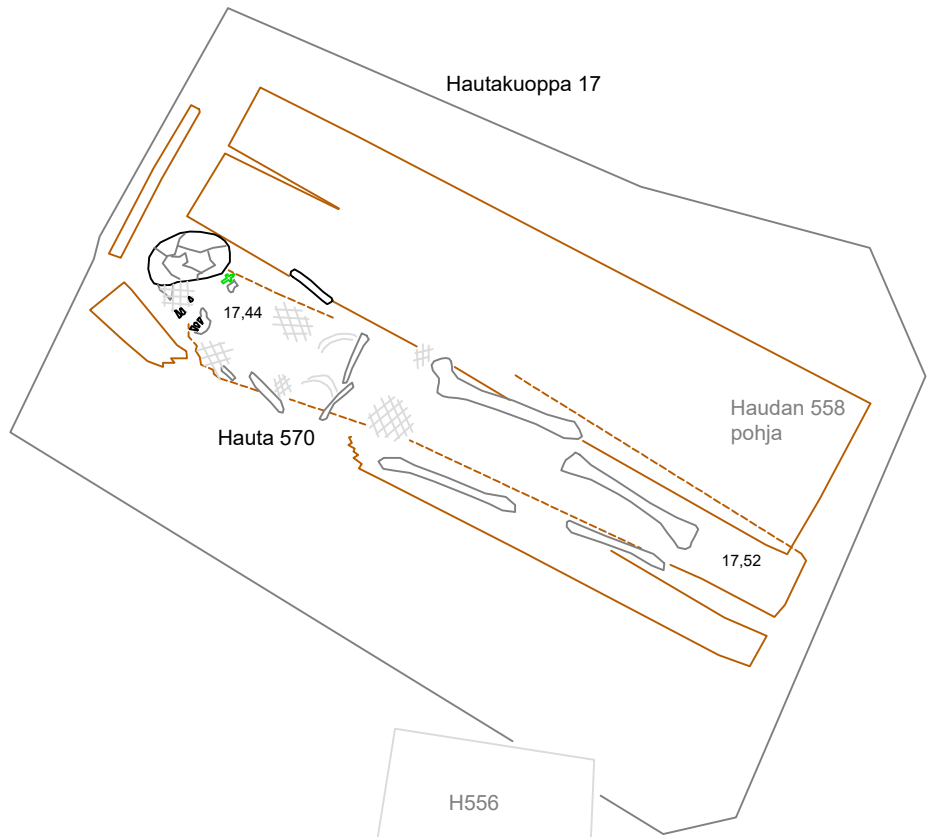





**Merkkien selitteet**

-  Luu
-  Huonokuntoinen luu
-  Hammas
-  Pitkälle maatonut luuaines
-  Arkkupuu
-  Naula, naulan paikka
-  Ristiriipus
-  Nappi
-  Nappi luun alla
-  Muu esinelöytö
- 17,40 Arkun pohjan korkeus, m mpy



<b>TURKU Tallimäenkenttä</b>		<b>Hautapiirros</b>	
Helamaa & Uotila 2016		Hautakuoppa 17, 2.krs	
Muuritutkimus ky		- H570	
MITTAUSDOKUMENTOINTI		MK 1:20	
Muuritutkimus työryhmä		Koord. ETRS-GK23	
Piirokset ja puht.piirt. M. Helamaa		Kork. N2000	
		<b>KARTTA 30</b>	

### Merkkien selitteet

-  Luu
  -  Huonokuntoinen luu
  -  Hammas
  -  Pitkälle maatunut luuaines
  -  Arkkupuu
  -  Naula, naulan paikka
  -  Ristiriipus
  -  Nappi
  -  Nappi luun alla
  -  Muu esinelöytö
- 17,40 Arkun pohjan korkeus, m mpy

Hautakuoppa 18

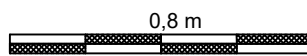
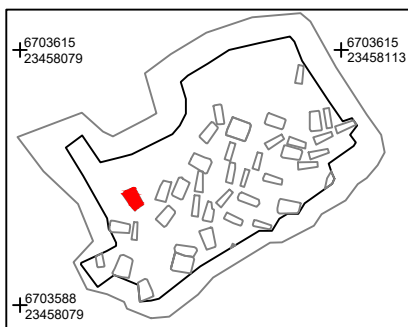
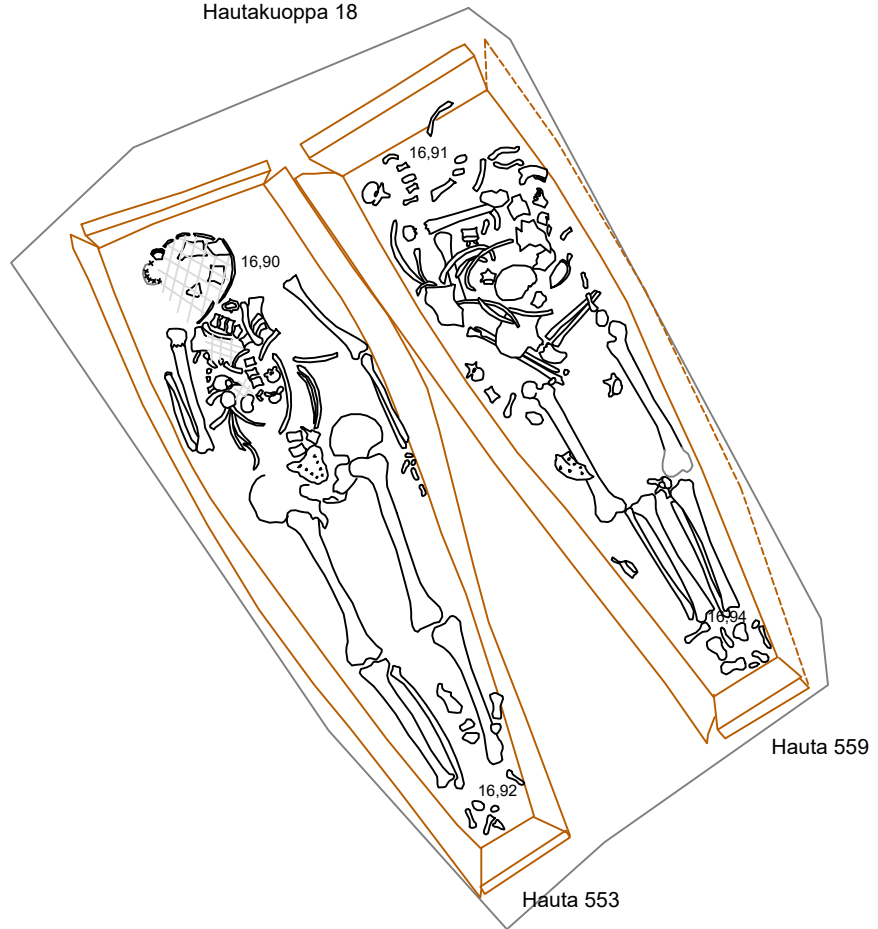

### TURKU Tallimäenkenkä

Helamaa & Uotila 2016

Muuritutkimus ky

MITTAUSDOKUMENTOINTI  
Muuritutkimus työryhmä  
Piirokset ja puht.piirt. M. Helamaa

### Hautapiirros

Hautakuoppa 18  
- H553, H559











MK 1:20

Koord. ETRS-GK23  
Kork. N2000

KARTTA 31



**Merkkien selitteet**

-  Luu
  -  Huonokuntoinen luu
  -  Hammas
  -  Pitkälle maatonut luuaines
  -  Arkkupuu
  -  Naula, naulan paikka
  -  Ristiripus
  -  Nappi
  -  Nappi luun alla
  -  Muu esinelöytö
- 17,40 Arkun pohjan korkeus, m mpy

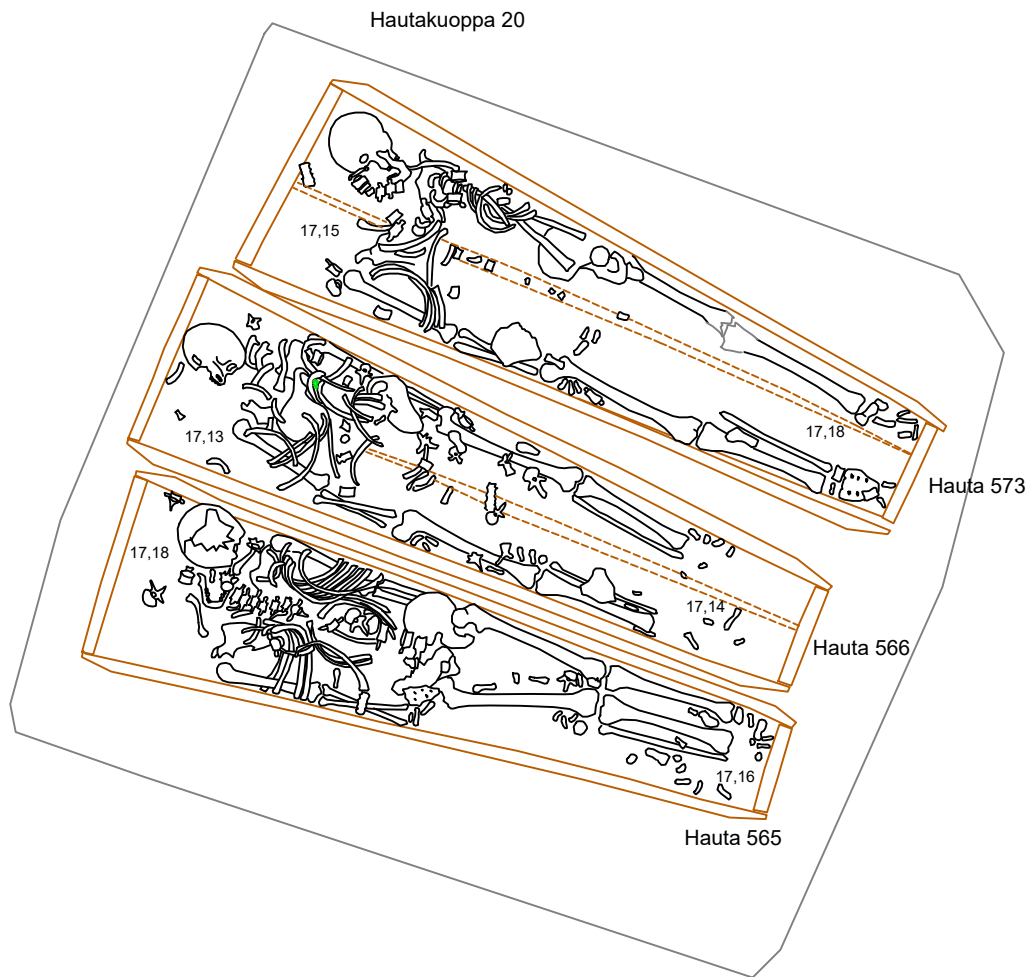





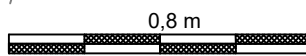
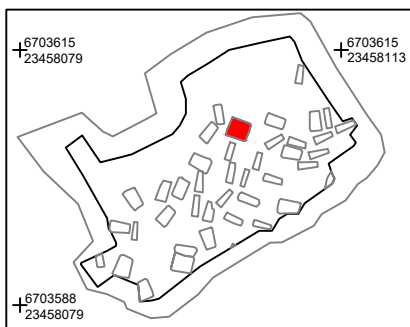





HK22

H564



<b>TURKU Tallimäenkenntä</b>		<b>Hautapiirros</b>	
Helamaa & Uotila 2016		Hautakuoppa 20, 1.krs	
Muuritutkimus ky		- H565, H566, H537	
MITTAUSDOKUMENTOINTI		MK 1:20	
Muuritutkimus työryhmä		Koord. ETRS-GK23	
Piirokset ja puht.piirt. M. Helamaa		Kork. N2000	
		<b>KARTTA 32</b>	

### Merkkien selitteet

-  Luu
-  Huonokuntoinen luu
-  Hammas
-  Pitkälle maatonut luuaines
-  Arkkupuu
-  Naula, naulan paikka
-  Ristiripus
-  Nappi
-  Nappi luun alla
-  Muu esinelöytö
- 17,40 Arkun pohjan korkeus, m mpy
-  Niini tms, joka sidottu jalkojen ympärille

Hautakuoppa 20

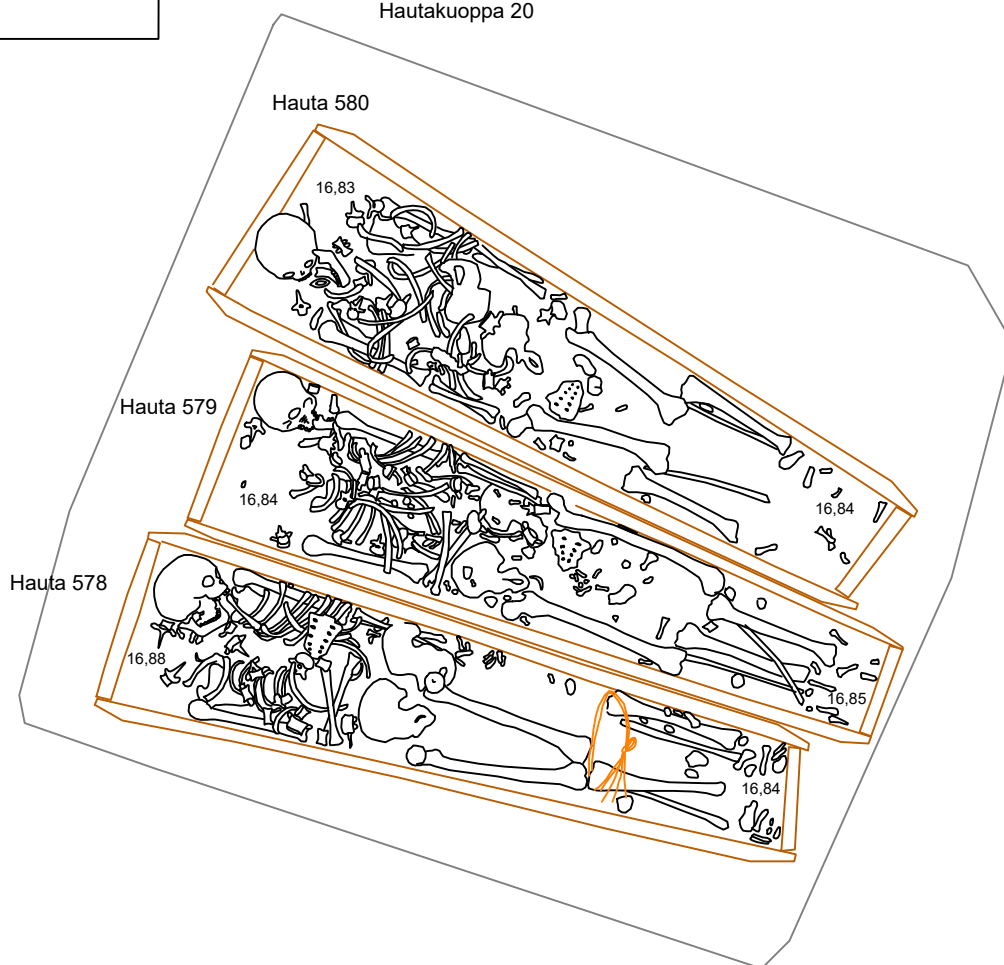

HK22

H564

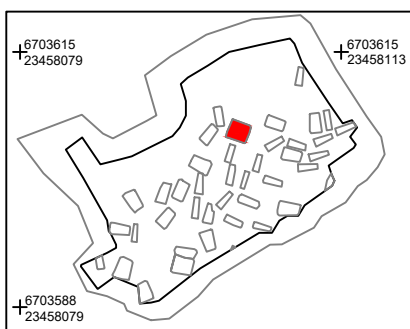

0,8 m

**TURKU Tallimäenkenkä**

Helamaa & Uotila 2016

Muuritutkimus ky

MITTAUSDOKUMENTOINTI  
Muuritutkimus työryhmä  
Piirokset ja puht.piirt. M. Helamaa

**Hautapiirros**

Hautakuoppa 20, 2.krs  
- H578, H579, H580











MK 1:20

Koord. ETRS-GK23  
Kork. N2000

**KARTTA 33**

N

**Merkkien selitteet**





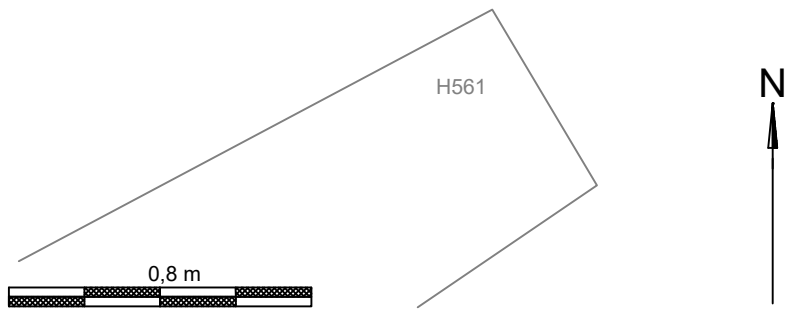
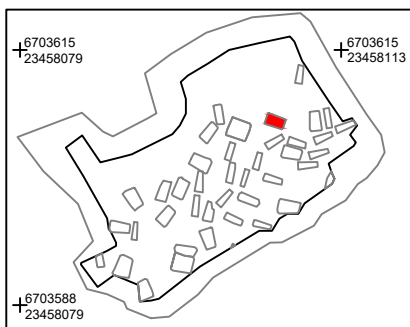
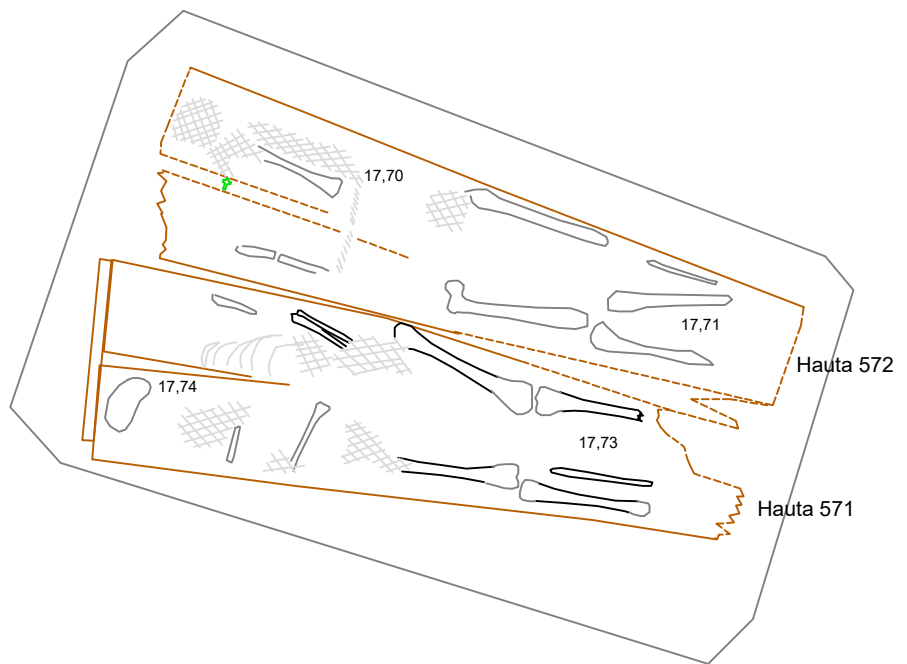





-  Luu
  -  Huonokuntoinen luu
  -  Hammas
  -  Pitkälle maatonut luuaines
  -  Arkkupuu
  -  Naula, naulan paikka
  -  Ristiriipus
  -  Nappi
  -  Nappi luun alla
  -  Muu esinelöytö
- 17,40 Arkun pohjan korkeus, m mpy

Hautakuoppa 21



<p><b>TURKU Tallimäenkenkä</b> Helamaa &amp; Uotila 2016</p>		<p><b>Hautapiirros</b> Hautakuoppa 21, 1.krs - H571, H572</p>	
<p>Muuritutkimus ky</p>		<p>MK 1:20</p>	
<p>MITTAUSDOKUMENTOINTI Muuritutkimus työryhmä Piirokset ja puht.piirt. M. Helamaa</p>		<p>Koord. ETRS-GK23 Kork. N2000</p>	<p><b>KARTTA 34</b></p>

**Merkkien selitteet**





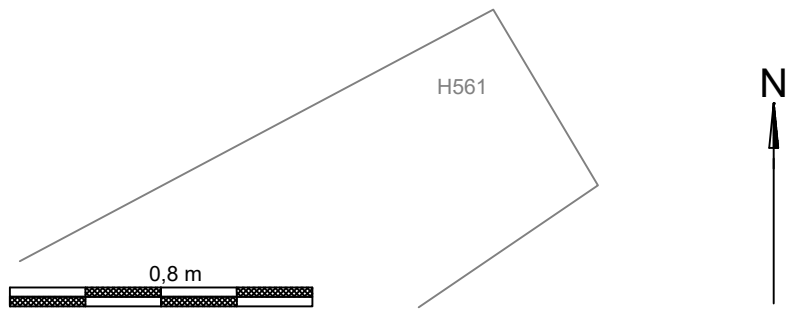
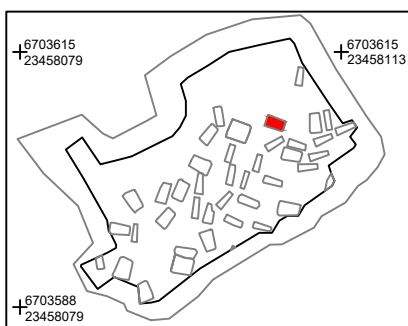
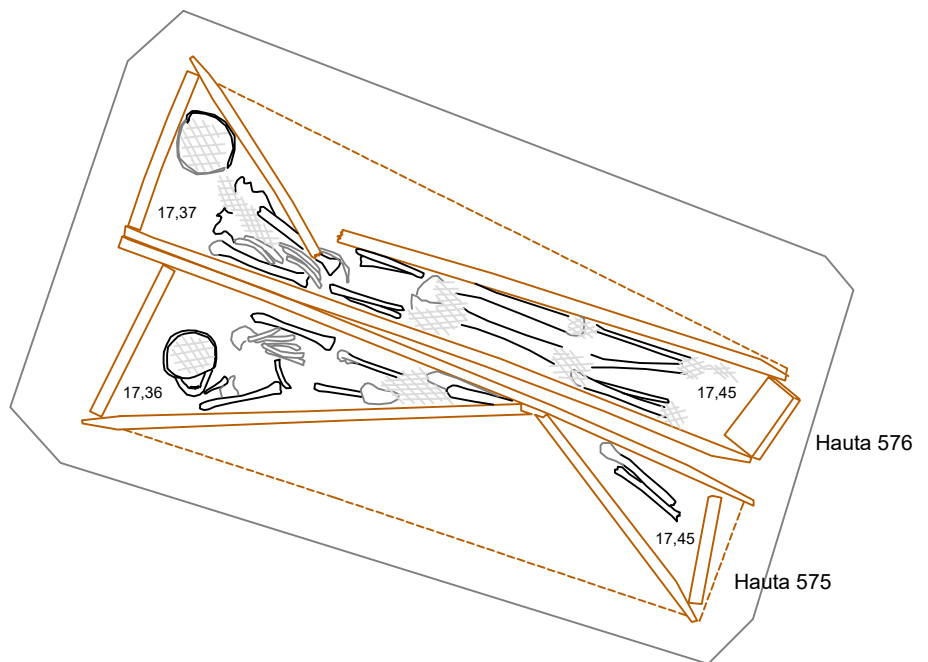





-  Luu
  -  Huonokuntoinen luu
  -  Hammas
  -  Pitkälle maatunut luuaines
  -  Arkkupuu
  -  Naula, naulan paikka
  -  Ristiriipus
  -  Nappi
  -  Nappi luun alla
  -  Muu esinelöytö
- 17,40 Arkun pohjan korkeus, m mpy

Hautakuoppa 21



<b>TURKU Tallimäen kenttä</b>		<b>Hautapiirros</b>	
Helamaa & Uotila 2016		Hautakuoppa 21, 2. krs	
Muuritutkimus ky		- H575, H576	
MITTAUSDOKUMENTOINTI		MK 1:20	
Muuritutkimus työryhmä		Koord. ETRS-GK23	
Piirroset ja puht.piirt. M. Helamaa		Kork. N2000	
		<b>KARTTA 35</b>	

**Merkkien selitteet**

-  Luu
-  Huonokuntoinen luu
-  Hammas
-  Pitkälle maatunut luuaines
-  Arkkupuu
-  Naula, naulan paikka
-  Ristiriipus
-  Nappi
-  Nappi luun alla
-  Muu esinelöytö
- 17,40 Arkun pohjan korkeus, m mpy

Hautakuoppa 22

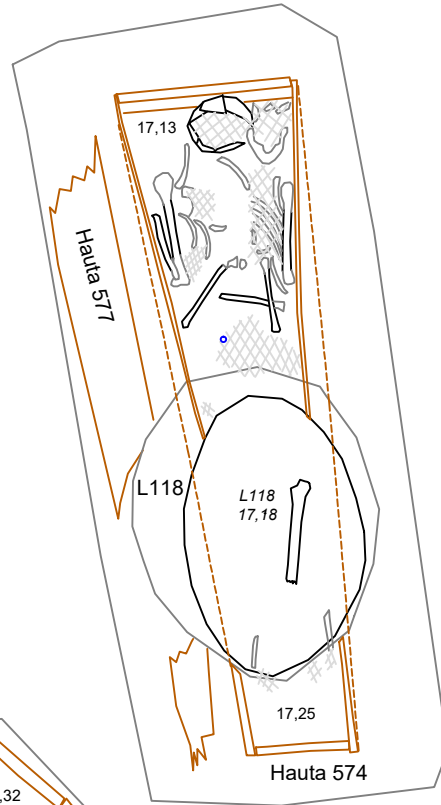

Hautakuoppa 19

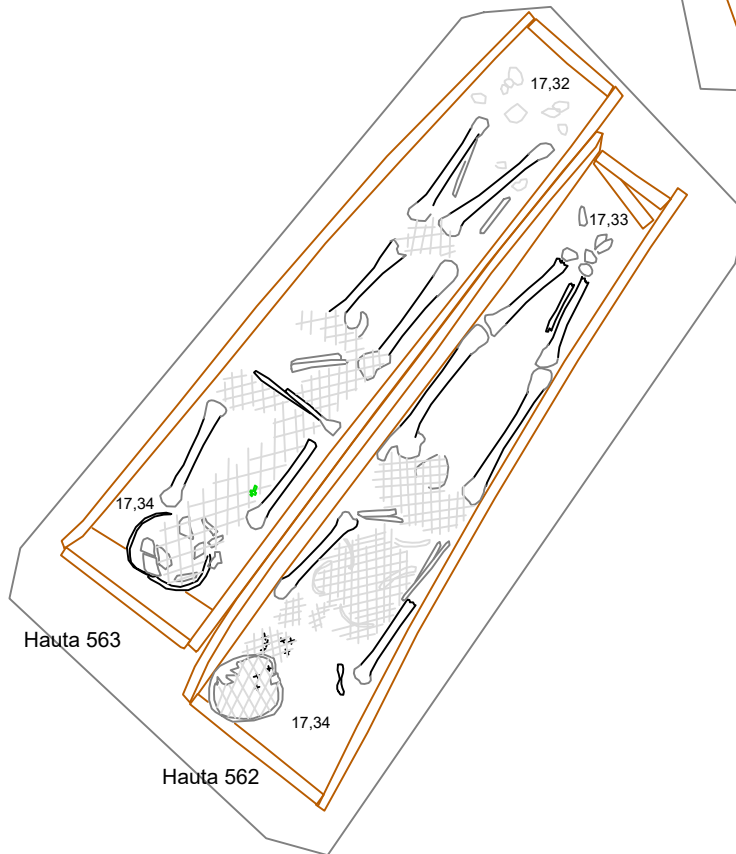

HK20

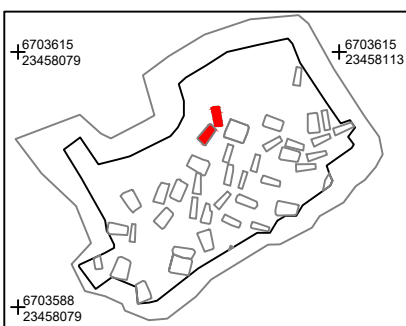

0,8 m



**TURKU Tallimäen kenttä**

Helamaa & Uotila 2016

Muuritutkimus ky

MITTAUSDOKUMENTOINTI  
Muuritutkimus työryhmä  
Piirokset ja puht.piirt. M. Helamaa

**Hautapiirros**











Hautakuoppa 22, 1. ja 2. krs  
- H574 ja H577  
Hautakuoppa 19: H562, H563

MK 1:20

Koord. ETRS-GK23  
Kork. N2000

**KARTTA 36**

### Merkkien selitteet

-  Luu
  -  Huonokuntoinen luu
  -  Hammas
  -  Pitkälle maatonut luuaines
  -  Arkkupuu
  -  Naula, naulan paikka
  -  Ristiripus
  -  Nappi
  -  Nappi luun alla
  -  Muu esinelöytö
- 17,40 Arkun pohjan korkeus, m mpy

Hautakuoppa 22

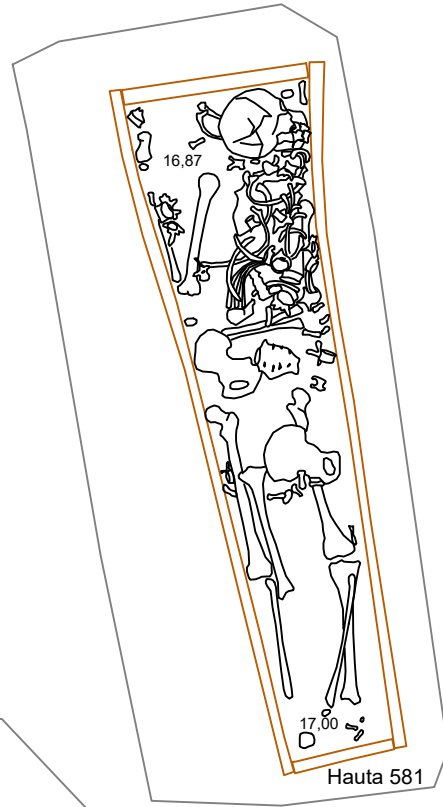

Hauta 581

HK19

HK20

N

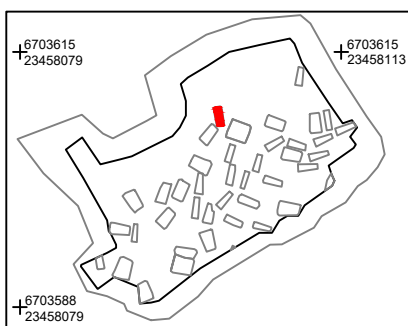

0,8 m



**TURKU Tallimäen kenttä**

Helamaa & Uotila 2016

Muuritutkimus ky

MITTAUSDOKUMENTOINTI  
Muuritutkimus työryhmä  
Piirokset ja puht.piirt. M. Helamaa

**Hautapiirros**











Hautakuoppa 22, 3. krs  
- H581

MK 1:20

Koord. ETRS-GK23  
Kork. N2000

**KARTTA 37**

### Merkkien selitteet

-  Luu
  -  Huonokuntoinen luu
  -  Hammas
  -  Pitkälle maatonut luuaines
  -  Arkkupuu
  -  Naula, naulan paikka
  -  Ristiripus
  -  Nappi
  -  Nappi luun alla
  -  Muu esinelöytö
- 17,40 Arkun pohjan korkeus, m mpy

Hautakuoppa 22

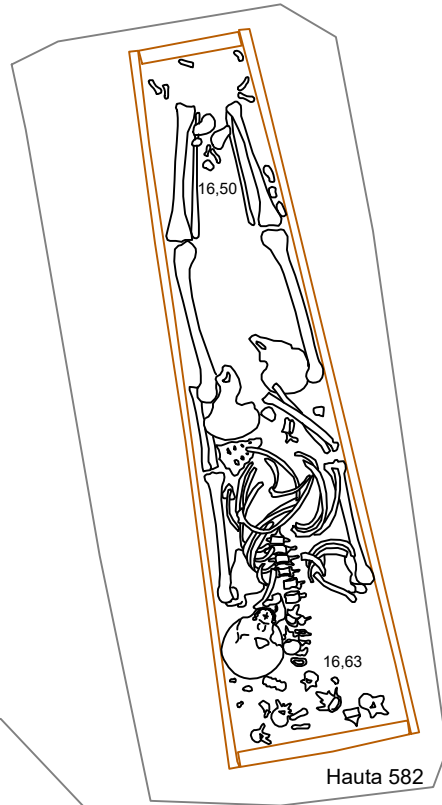





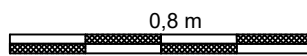
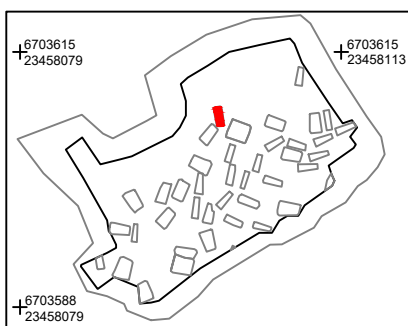





HK19

HK20



<b>TURKU Tallimäen kenttä</b>		<b>Hautapiirros</b>	
Helamaa & Uotila 2016		Hautakuoppa 22, 4. krs	
Muuritutkimus ky		- H582	
MITTAUSDOKUMENTOINTI		MK 1:20	
Muuritutkimus työryhmä		Koord. ETRS-GK23	
Piirokset ja puht.piirt. M. Helamaa		Kork. N2000	
		<b>KARTTA 38</b>	

**Merkkien selitteet**

-  Luu
-  Huonokuntoinen luu
-  Hammas
-  Pitkälle maatunut luuaines
-  Arkkupuu
-  Naula, naulan paikka
-  Ristiripus
-  Nappi
-  Nappi luun alla
-  Muu esinelöytö
- 17,40 Arkun pohjan korkeus, m mpy

Hautakuoppa 23

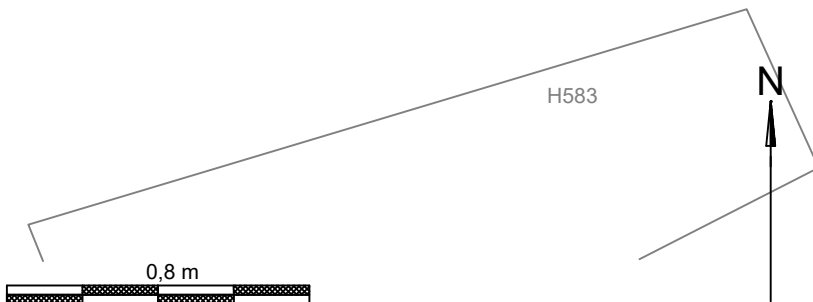
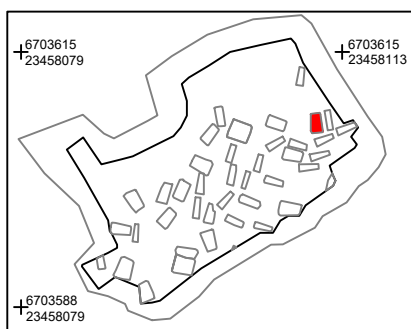
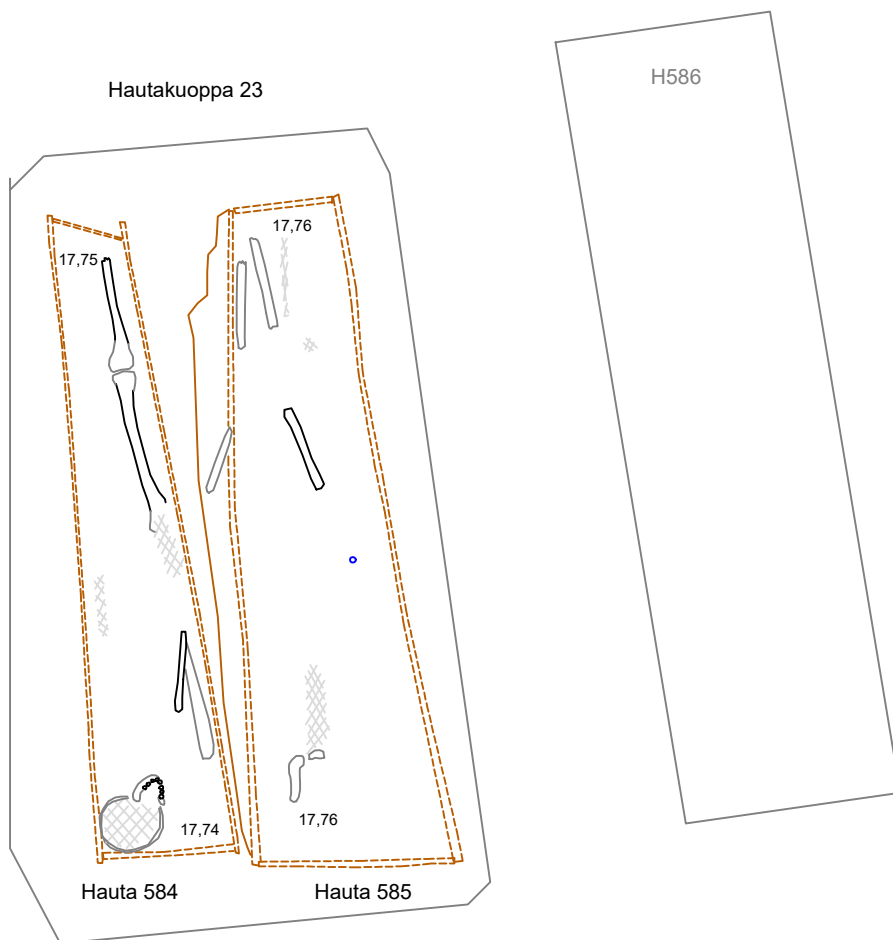











0,8 m

<b>TURKU Tallimäen kenttä</b>		<b>Hautapiirros</b>	
Helamaa & Uotila 2016		Hautakuoppa 23, 1.krs	
Muuritutkimus ky		- H584, H585	
MITTAUSDOKUMENTOINTI		MK 1:20	
Muuritutkimus työryhmä		Koord. ETRS-GK23	
Piirokset ja puht.piirt. M. Helamaa		Kork. N2000	
		<b>KARTTA 39</b>	



**Merkkien selitteet**





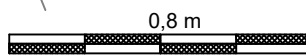
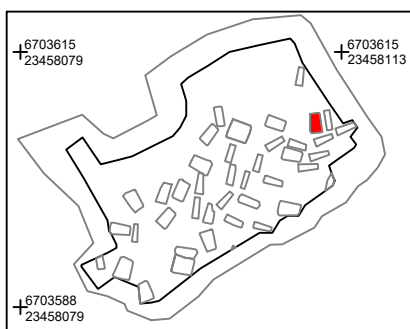
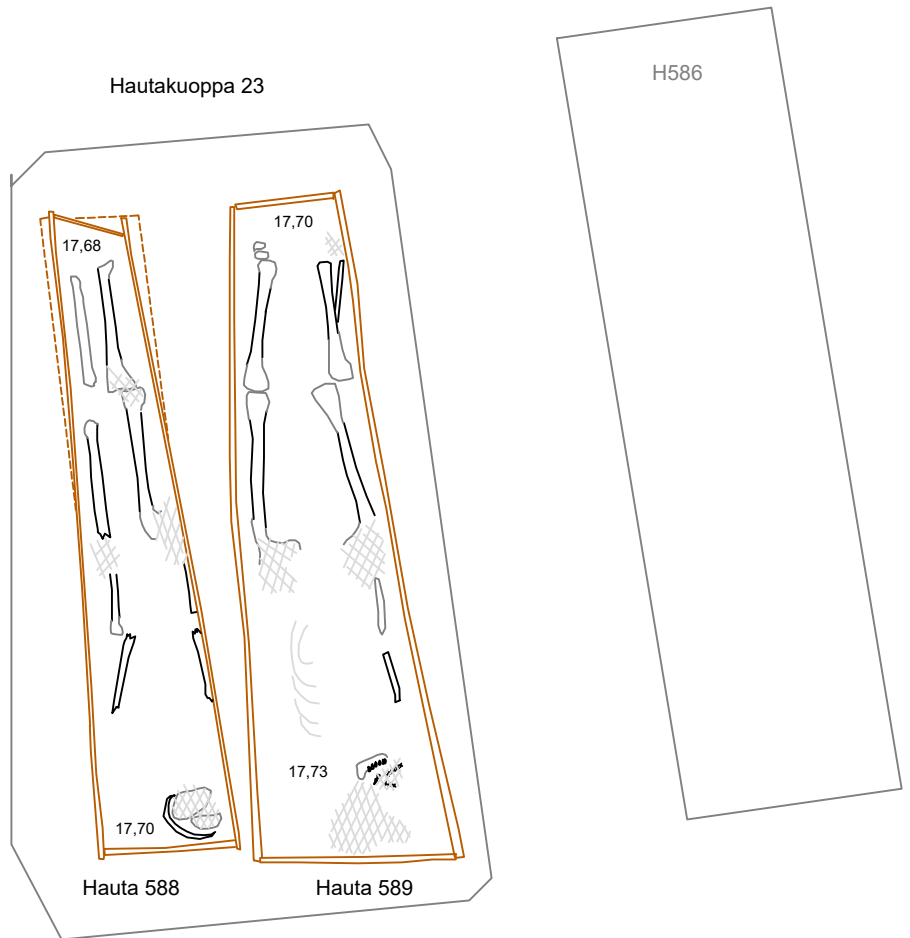





-  Luu
-  Huonokuntoinen luu
-  Hammas
-  Pitkälle maatunut luuaines
-  Arkkupuu
-  Naula, naulan paikka
-  Ristiripus
-  Nappi
-  Nappi luun alla
-  Muu esinelöytö
- 17,40 Arkun pohjan korkeus, m mpy

Hautakuoppa 23



<b>TURKU Tallimäenkenkä</b>		<b>Hautapiirros</b>	
Helamaa & Uotila 2016		Hautakuoppa 23, 2.krs	
Muuritutkimus ky		- H588, H589	
MITTAUSDOKUMENTOINTI		MK 1:20	
Muuritutkimus työryhmä		Koord. ETRS-GK23	
Piirokset ja puht.piirt. M. Helamaa		Kork. N2000	
		<b>KARTTA 40</b>	

**Merkkien selitteet**

-  Luu
-  Huonokuntoinen luu
-  \*• Hammas
-  Pitkälle maatunut luuaines
-  Arkkupuu
-  Naula, naulan paikka
-  Ristiriipus
-  Nappi
-  Nappi luun alla
-  Muu esinelöytö
- 17,40 Arkun pohjan korkeus, m mpy

Hautakuoppa 23

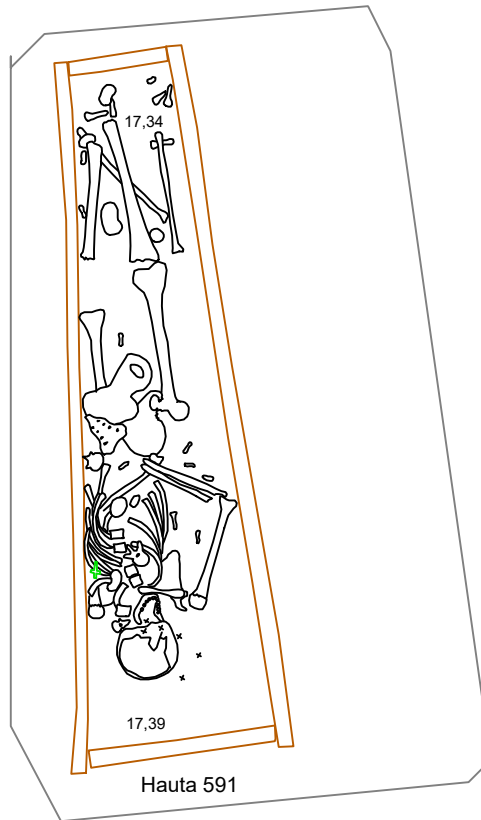

H586

Hauta 591

H583

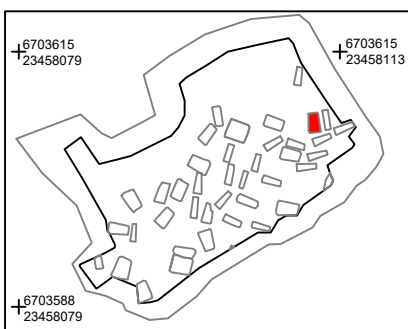

0,8 m

**TURKU Tallimäen kenttä**

Helamaa & Uotila 2016

Muuritutkimus ky

MITTAUSDOKUMENTOINTI  
Muuritutkimus työryhmä  
Piirrookset ja puht.piirt. M. Helamaa

**Hautapiirros**

Hautakuoppa 23, 3.krs  
- H591











MK 1:20

Koord. ETRS-GK23  
Kork. N2000

**KARTTA 41**

N

**Merkkien selitteet**

-  Luu
  -  Huonokuntoinen luu
  -  Hammas
  -  Pitkälle maatonut luuaines
  -  Arkkupuu
  -  Naula, naulan paikka
  -  Ristiriipus
  -  Nappi
  -  Nappi luun alla
  -  Kolikko ja tekstiilijäänteitä
- 17,40 Arkun pohjan korkeus, m mpy

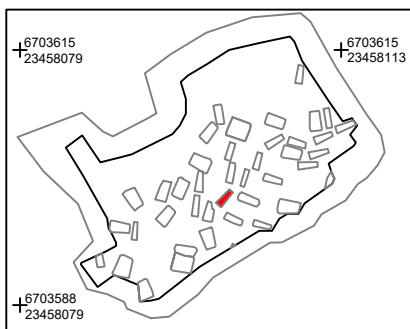
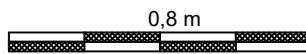
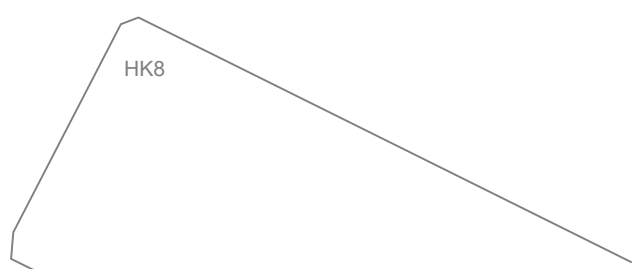
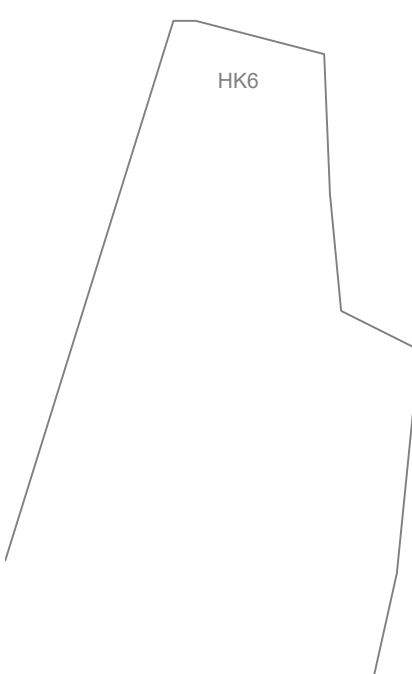
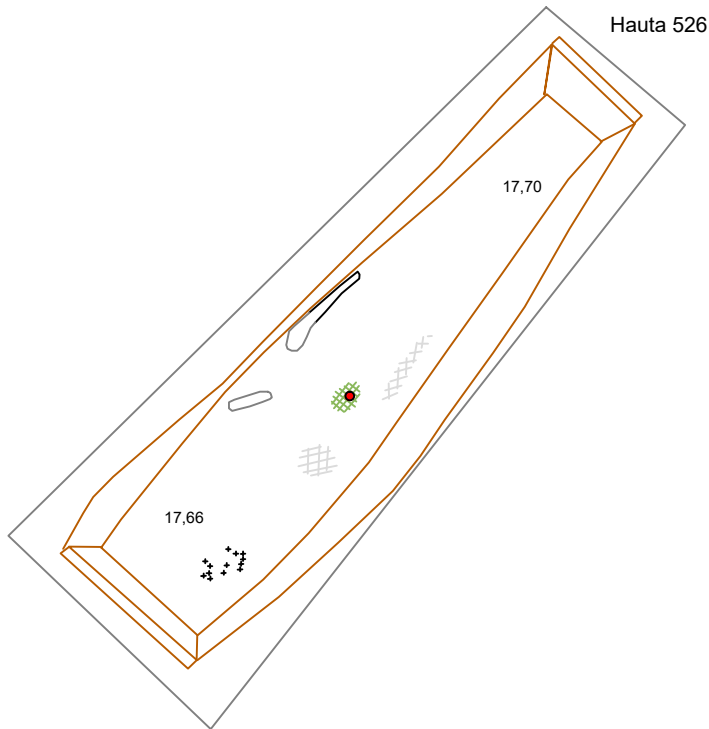
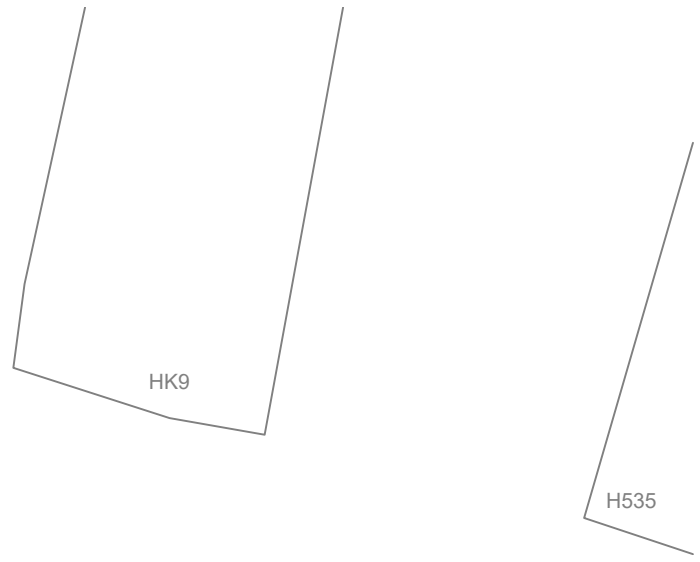











<b>TURKU Tallimäen kenttä</b>		<b>Hautapiirros</b>	
Helamaa & Uotila 2016		Hauta 526	
Muuritutkimus ky		MK 1:20	
MITTAUSDOKUMENTOINTI Muuritutkimus työryhmä Piirokset ja puht.piirt. M. Helamaa		Koord. ETRS-GK23 Kork. N2000	<b>KARTTA 42</b>

H586

HK23

**Merkkien selitteet**

-  Luu
-  Huonokuntoinen luu
-  Hammas
-  Pitkälle maatonut luuaines
-  Arkkupuu
-  Naula, naulan paikka
-  Ristiriipus
-  Nappi
-  Nappi luun alla
-  Muu esinelöytö
- 17,40 Arkun pohjan korkeus, m mpy

Hauta 583

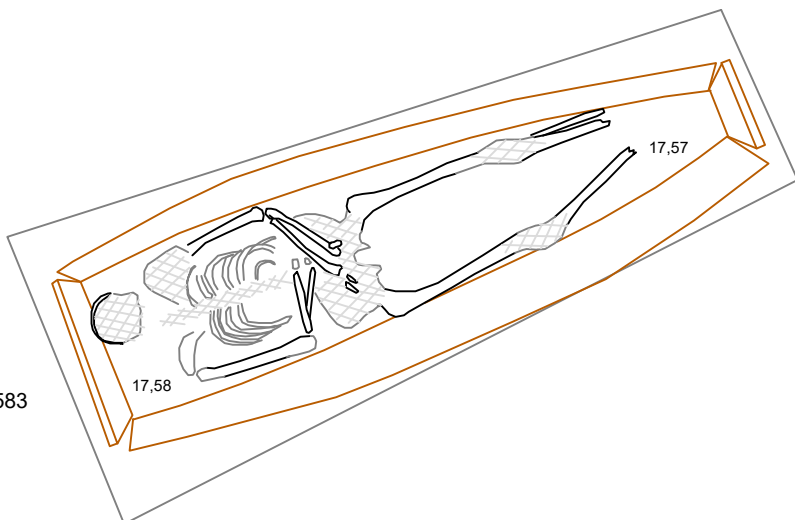

H569

Hauta 540

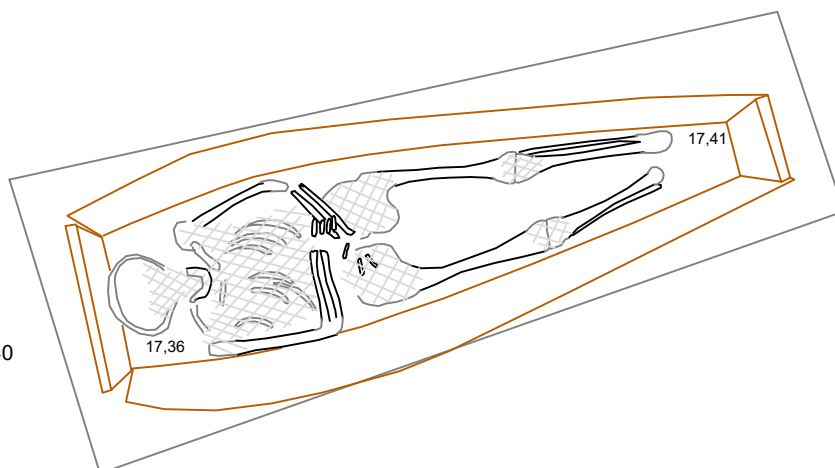

HK11

Hauta 541

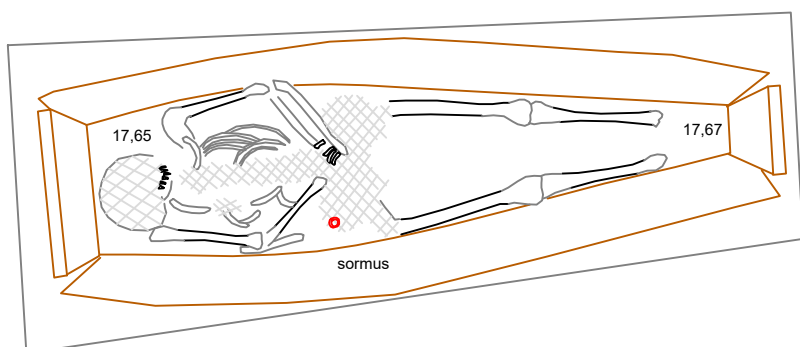

N

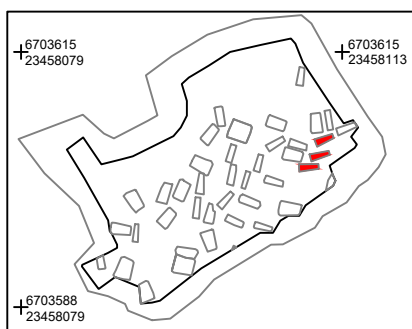

0,8 m

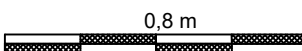
**TURKU Tallimäenkenkä**

Helamaa &amp; Uotila 2016

Muuritutkimus ky

MITTAUSDOKUMENTOINTI  
Muuritutkimus työryhmä  
Piirroset ja puht.piirt. M. Helamaa**Hautapiirros**

Haudat 540, 541, 583











MK 1:20

Koord. ETRS-GK23  
Kork. N2000

KARTTA 43

HK21

**Merkkien selitteet**

-  Luu
  -  Huonokuntoinen luu
  -  Hammas
  -  Pitkälle maatonut luuaines
  -  Arkkupuu
  -  Naula, naulan paikka
  -  Ristiriipus
  -  Nappi
  -  Nappi luun alla
  -  Muu esinelöytö
- 17,40 Arkun pohjan korkeus, m mpy

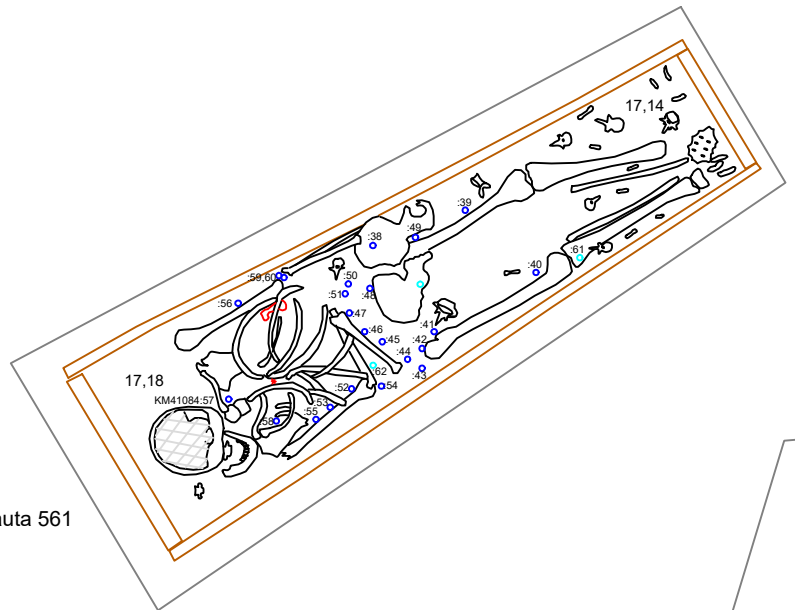

Hauta 561

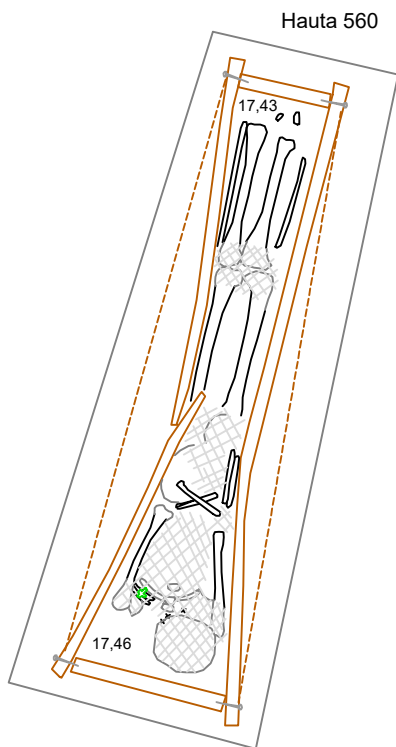





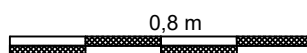
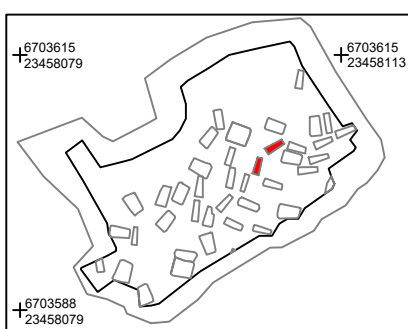





Hauta 560

H5K11



<b>TURKU Tallimäen kenttä</b>		<b>Hautapiirros</b>	
Helamaa & Uotila 2016		Haudat 560 ja 561	
Muuritutkimus ky		MK 1:20	
MITTAUSDOKUMENTOINTI Muuritutkimus työryhmä Piirroset ja puht.piirt. M. Helamaa		Koord. ETRS-GK23 Kork. N2000	<b>KARTTA 44</b>

### Merkkien selitteet

-  Luu
  -  Huonokuntoinen luu
  -  Hammas
  -  Pitkälle maatonut luuaines
  -  Arkkupuu
  -  Naula, naulan paikka
  -  Ristiriipus
  -  Nappi
  -  Nappi luun alla
  -  Muu esinelöytö
- 17,40 Arkun pohjan korkeus, m mpy

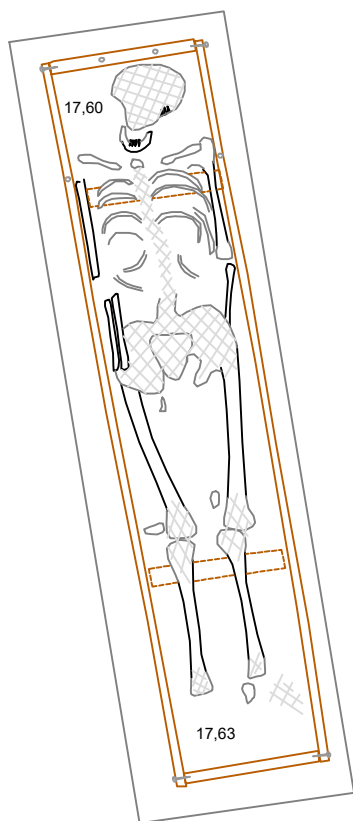

Hauta 586

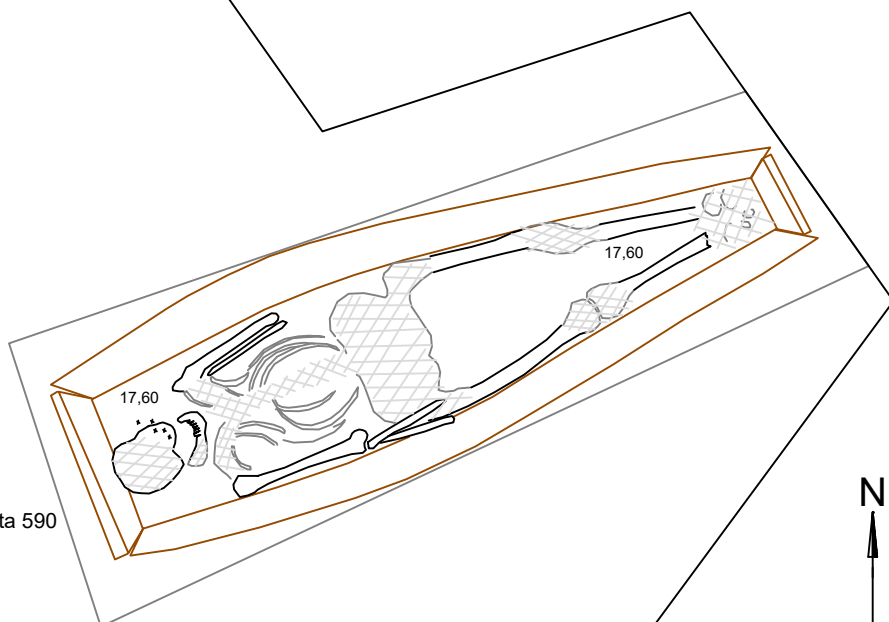

Hauta 590

HK23

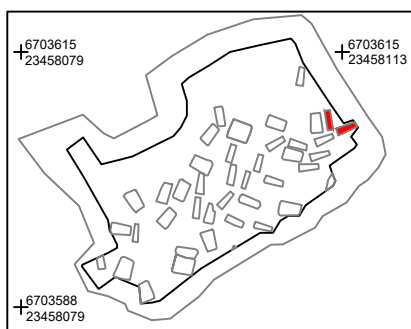

0,8 m

**TURKU Tallimäen kenttä**

Helamaa & Uotila 2016

Muuritutkimus ky

MITTAUSDOKUMENTOINTI  
Muuritutkimus työryhmä  
Piirroukset ja puht.piirt. M. Helamaa

**Hautapiirros**

Haudat 586 ja 590











MK 1:20

Koord. ETRS-GK23  
Kork. N2000

**KARTTA 45**

N

**Merkkien selitteet**

-  Luu
  -  Huonokuntoinen luu
  -  Hammas
  -  Pitkälle maatunut luuaines
  -  Arkkupuu
  -  Naula, naulan paikka
  -  Ristiriipus
  -  Nappi
  -  Nappi luun alla
  -  Muu esinelöytö
- 17,40 Arkun pohjan korkeus, m mpy

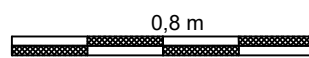
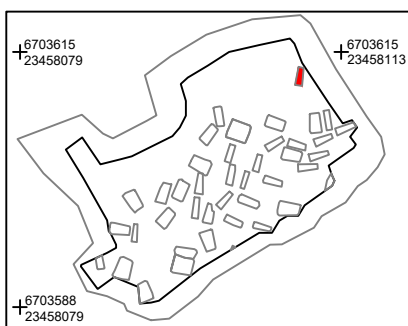
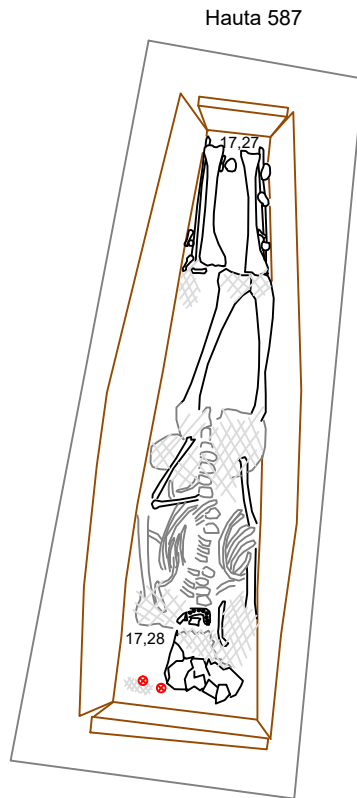

<b>TURKU Tallimäenkenkä</b>		<b>Hautapiirros</b>	
Helamaa & Uotila 2016		Hauta 587	
Muuritutkimus ky		MK 1:20	
MITTAUSDOKUMENTOINTI Muuritutkimus työryhmä Piirokset ja puht.piirt. M. Helamaa		Koord. ETRS-GK23 Kork. N2000	<b>KARTTA 46</b>

---

### M 100 Pintamaat / tasaushiekka

Sijainti Koko alue

Yksikön kuvaus

Kattaa koko alueen. Paksuus 1-1,5 m

Vaihtelevaa hiekkatäyttöä, ylimpänä kolme erilaista ohutta kerrosta hiekkaa ja soraa. Joukossa raudoitettua betonia ym. modernia.

Stratigrafia

Päällä on -

Selkeät

Alla on M101

Kaivettu koneella

Löydöistä yleisesti Löytöjä ei noteerattu kentällä

#### Tulkinta ja ajoitus

**Moderni tasauskerros**

---

### M 101 Savitasaus

Sijainti Lähes koko alue

Yksikön kuvaus

Lähes koko kaivausalueen alalla, aivan lounaispäätä lukuunottamatta

Vaaleaa sinisenharmaata savea. Hyvin homogeeninen kerros, vain vähän epäpuhtauksia - joitain puun kappaleita ja tumman maan suiruja.

Stratigrafia

Päällä on M100

Selkeät

Alla on M102

kaivettu koneella, testikaivuita lapiolla

Löydöistä yleisesti Ei juurikaan löytöjä, ei otettu talteen.

#### Tulkinta ja ajoitus

**Tasauskerros. Ajoitus epäselvä, liittyyneen kuitenkin hautausmaakäyttöä myöhäisempään aikaan, todennäköisesti M100:n kanssa saman aikainen.**



---

## M 102 Peltö/niittykerros

Sijainti Lähes koko alue

Yksikön kuvaus

Lähes koko kaivausalueen alalla, aivan lounaispäätyä lukuunottamatta

Vaihteleva tumma kulttuurikerros. Pääosin savensekaista orgaanispitoista maata. Ruskeaa orgaanista savea. Joidenkin hautojen alueella lapiokaivuussa myös orgaanisen tahman ja karvan/oljen ym pikkusuikaleen sekaisia kohtia. Yksikön pinnassa saven M101 alla paikoin näkyvissä litistynyttä olkea - kasvit jääneet täyttöhetskellä savitäytön M101 alle.

Kaivinkonekaivuussa havaittiin siellä täällä, erityisesti kaivausalueen luoteis- ja pohjoisosissa erinäisiä pieniä jätekuoppia (löytöinä mm. pullo- ym lasia). Useimmat näistä olivat sen verran matalia etteivät ne ulottuneet pohjasaveen asti, pohjasaveen kaivetut jätekuopat kaivausalueen länsiosissa on dokumentoitu omina yksiköinä.

Stratigrafia

Päällä on M101

Selkeä ylle, liukuva alle.

Alla on pohjamaa

Kaivettu pääosin koneella, joitain kohtia lapiolla

Suurin osa hautakuopista erottuu vasta tämän yksikön alla pohjamaassa tai värjäytyneen pohjasaven pinnassa - haudat eivät näkyneet yksikön pinnassa.

Löydöistä yleisesti Satunnaisia esinelöytöjä havaittiin. Muun muassa kukkaruukkujen paloja, ruskeita standardisoituja olutpulloja ja niiden paloja jne (erityisesti jätekuopissa).

### Tulkinta ja ajoitus

**Alueen kulttuurikerros. Peltö tms. kerrosta, voi osin olla pihaa (tallipiha?). Sisältää joitain jätekuopan omaisia alueita. Pohjaosat hautoja aikaisempaa, osin hautojen aikainen ja myös hautoja myöhäisempi.**

---

## M 103 Hiekkainen maa

Sijainti Kaivausalueen lounaisreuna

Yksikön kuvaus

Koeojan lounaispäädyssä alueella, jossa ei ole M101-savea.

Pääosin ruskeaa hiekkaa, joitain tumman maan linssejä, jokseenkin sekoittunutta maata.

Stratigrafia

Päällä on M101

Epäselvät

Alla on M102, M104

Kaivettu kokeeksi lapiolla, pääosin koneella

Hauta 501 tuli esiin tämän alta

Löydöistä yleisesti

### Tulkinta ja ajoitus

**Todennäköisesti M101:tä vastaava tasauskerros. Osin sekoittunut alla olevaan karkeanruskeaan hiekkaan.**

---

### M 104 Karkea pohjamaa

Sijainti Kaivausalueen lounaisreuna

Yksikön kuvaus

Koeojan lounaispäädyssä, vaihettuu tummaksi itään mentäessä saviseksi.

Punertavan ruskea karkea hiekka ja sora.

Stratigrafia

Päällä on M103, M102

Epäselvä/sekoittunut ylle

Alla on pohjasavi

Kaivettu koneella

Hauta 501 erottuu tässä maassa

Löydöistä yleisesti

#### Tulkinta ja ajoitus

**Hiekkaisempi / soraisempi linssi pohjamaata, saven pinnalla.**

---

### M 105 L106:n täyttö

Sijainti Kaivausalueen länsiosassa, hautakuopista 30 ja 24 luoteeseen

Yksikön kuvaus

Noudattelee L106:n rajoja.

Useampia maakerroksia kuopassa. Ensin likaisen tumman ruskeaa savea, sitten välillä vaaleaa pohjasaven kaltaista, pohjimmaisena kuopassa maatunutta orgaanista tahmaa, muun muassa todennäköisesti paperia/pinkopahvia, heinää ja muuta. Alin kerros on kuopan roskat, savi sen päällä olevaa täyttöä.

Stratigrafia

Päällä on M102

Selkeät rajapinnat

Alla on L106

Lapio

M102:n aikainen

Löydöistä yleisesti

#### Tulkinta ja ajoitus

**Jätekuopan L106 täyttömaat.**

---

### L 106 Pyöreä kuoppa

Sijainti Kaivausalueen länsiosassa, hautakuopista 30 ja 24 luoteeseen

Yksikön kuvaus

Pyöreähkö, halkaisijaltaan noin 1 metri kuoppa, jonka syvyys on noin 60 cm. Seinämät suorahkot, pohja kovera. Kuopan pohjalla maatunutta roskaa jonka jälkeen se on täytetty savella (M105).

Stratigrafia

Päällä on M102, M105

Alla on pohjamaa

M102:n aikainen

Löydöistä yleisesti

#### Tulkinta ja ajoitus

**Hautausmaa-ajan jälkeinen jätekuoppa.**

---

### M 107 L108:n täyttömaat

Sijainti Kaivausalueen länsiosassa, hautakuopista 30 ja 24 luoteeseen

Yksikön kuvaus

Noudattelee L108:n rajoja

Useita kerroksia. Ylinnä harmaa savi n.20-30,cm, sitten karkea hiekan sekainen multamaa n. 5-10 cm, pohjalla mutta vain kuopan keskellä pahanhajuinen liuskein irtoava orgaanien tms. jätekerros, joka ruskean ja kellertävän eri sävyissä n. 5-10 cm. Osaorgaanisesta aineesta lienee paperia/ pahvia.

Stratigrafia

Päällä on M102

Rajapinnat melko selkeät

Alla on L108

kaivettu lapiolla

M102:n aikainen

Löydöistä yleisesti

#### Tulkinta ja ajoitus

**Hautausmaa-ajan jälkeinen jätekuoppa ja sen täyttömaat. Tai jonkinlainen säilytyskuoppa?**

---

### L 108 Nelikulmainen jätekoppa

Sijainti Kaivausalueen länsiosassa, hautakuopista 30 ja 24 luoteeseen

Yksikön kuvaus

Nelikulmainen kuoppa, jonka mitat noin 1,2 m x 0,8 m ja syvyys maksimissaan noin 50 cm. Seinämät melko suorat, pohja kovera. Täytteenä M105

Stratigrafia

Päällä on M102, M105

Alla on pohjamaa

M102:n aikainen

Löydöistä yleisesti

#### Tulkinta ja ajoitus

**Hautausmaa-ajan jälkeinen jätekuoppa.**

---

### M 109 L110:n täyttö

Sijainti Kaivausalueen länsiosassa, hautakuopan 18 länsipuolella.

Yksikön kuvaus

noudattelee L110:n rajoja

Harmaata puhtaahkoa savea (alueen pohjasavea) ja pohjalla tumman ja kellertävän ruskean orgaanisen töhnän kerros. Orgaanisesta osa paperia, osa puusilppua ja heinää sekä hieman multaista maata. Näiden kahden rajapinta osin yhteen kietoutunut

Stratigrafia

Päällä on M102

Alla on L110

Kaivettu lapiolla, osin lastalla, yläosa koneella M102:n mukana.

M102:n aikainen

Löydöistä yleisesti pitkälle maatunutta paperia, ruskeaa pullolasia

#### Tulkinta ja ajoitus

**Paperilla vuorattu kuoppa / kuoppa jonka pohjalla paperia. Jonkinlainen jäte- tai säilytyskuoppa? 1800-luvun loppu - 1900-luvun alkupuoli.**

---

## L 110 Nelikulmainen kuoppa

Sijainti Kaivausalueen länsiosassa, hautakuopan 18 länsipuolella.

Yksikön kuvaus

Hieman nelikulmainen kaivanto jonka mitat 100x150 cm, syvyys käsinkaivettuna maks 20 cm, alunperin syvempi, yläosa kaivettu koneella

Stratigrafia

Päällä on M101, M102?, M109

Alla on pohjamaa

M102:n aikainen

Löydöistä yleisesti

### Tulkinta ja ajoitus

**Jonkinlainen jäte- tai säilytyskuoppa? Pohjalla paperia. 1800-luvun loppu - 1900-luvun alkupuoli.**

---

## M 111 Täyttömaat L112:ssa

Sijainti Kaivausalueen länsiosassa, hautakuopan 18 luoteispuolella.

Yksikön kuvaus

Noudattelee L112:n rajoja, yläosa kaivettu pois koneella. Käsin kaivetun osan paksuus maks. noin 30 cm.

Savikerros, jonka alla ohut orgaaninen kerros, jonka alla savikerros, ja alimmaisena paksu orgaaninen mössökerros. Savi alueelta pohjamaata, orgaaniset mössöt mm. multaa, oksia, puuta sekä paperia. tässä kuopassa enemmän multaista maata kuin viereisissä muissa kuopissa.

Stratigrafia

Päällä on M102

Alla on L112

Kaivettu lapiolla, osin lastalla, yläosa koneella M102:n mukana.

M102:n aikainen

Löydöistä yleisesti 2/3 litran ruskea olutpullo rikkiäisenä.

### Tulkinta ja ajoitus

**Paperilla vuorattu kuoppa / kuoppa jonka pohjalla paperia. Jonkinlainen jäte- tai säilytyskuoppa? 1800-luvun loppu - 1900-luvun alkupuoli.**

---

## L 112 Soikea jätekuoppa

Sijainti Kaivausalueen länsiosassa, hautakuopan 18 luoteispuolella.

Yksikön kuvaus

Epäsäännöllisen pyöreähkö kuoppa, jonka laakea pohja on epätasainen. Kaivettu ja dokumentoitu vain kuopan alaosa, yläosa kaivettu koneella M102:n mukana. Halkaisija noin 1,1 m, syvyys pohjamaan pinnasta maks. 30 cm

Stratigrafia

Päällä on M101, M102, M111

Alla on pohjamaa

M102:n aikainen

Löydöistä yleisesti

### Tulkinta ja ajoitus

**Jonkinlainen jäte- tai säilytyskuoppa? Pohjalla paperia. 1800-luvun loppu - 1900-luvun alkupuoli.**

---

### M 113 Täyttömaat L114:ssä

Sijainti Kaivausalueen länsiosassa, hautakuopan 18 pohjoisosan päällä

Yksikön kuvaus

Noudattelee L114:n rajoja, paksuus maks 10 cm.

Kiinteä harmaa savi, jonka alla n. 1-3 cm paksu orgaaninen kerros. Orgaaninen kerros koostuu pääosin paperista / pahvista sekä maatuneesta mössöstä. Joitain puun kappaleita lisäksi.

Stratigrafia

Päällä on M101, M102

Alla on L114

Kaivettu lapiolla

M102:n aikainen

Löydöistä yleisesti ei löytöjä maatuneen paperin lisäksi.

#### Tulkinta ja ajoitus

**Paperilla vuorattu kuoppa / kuoppa jonka pohjalla paperia. Jonkinlainen jäte- tai säilytyskuoppa? 1800-luvun loppu - 1900-luvun alkupuoli.**

---

### L 114 Pyöreähkö kuoppa

Sijainti Kaivausalueen länsiosassa, hautakuopan 18 pohjoisosan päällä

Yksikön kuvaus

Epäsäännöllisen pyöreähkö kuoppa, jonka laakea pohja on epätasainen. Syvyys maks. noin 15 cm pohjamaan pinnasta. Halkaisija noin 1 m.

Stratigrafia

Päällä on M101, M102, M113

Alla on Hautakuoppa 18 (H553, H559)

Kaivettu lastalla ja lapiolla

M102:n aikainen

Löydöistä yleisesti

#### Tulkinta ja ajoitus

**Paperilla vuorattu kuoppa / kuoppa jonka pohjalla paperia. Jonkinlainen jäte- tai säilytyskuoppa? 1800-luvun loppu - 1900-luvun alkupuoli.**

---

### M 115 Täyttömaat L116:ssa

Sijainti Kaivausalueen länsiosassa, hautakuopan 18 pohjoispuolella.

Yksikön kuvaus

Noudattelee L116:n muotoja

Tiivis harmaa savi, jonka alla paksuhko orgaaninen kerros. Multaa, maatunutta mähnää, oksia/risuja, puun kappaleita sekä paperia

Stratigrafia

Päällä on M102

Alla on L116

Kaivettu lapiolla

M102:n aikainen

Löydöistä yleisesti 2/3 litran ruskea olutpullo palasina

#### Tulkinta ja ajoitus

**Paperilla vuorattu kuoppa / kuoppa jonka pohjalla paperia. Jonkinlainen jäte- tai säilytyskuoppa? 1800-luvun loppu - 1900-luvun alkupuoli.**

---

## L 116 Soikea kuoppa

Sijainti Kaivausalueen länsiosassa, hautakuopan 18 pohjoispuolella.

Yksikön kuvaus

Nelikulmainen kuoppa, josta kaivettu vain alaosa, yläosa kaivettu koneella M102:n mukana. Mitat noin 150 x 150?cm, syvyys 10-15 cm pohjamaan pinnasta

Stratigrafia

Päällä on M102, M115

Alla on Pohjamaa

M102:n aikainen

Löydöistä yleisesti

### Tulkinta ja ajoitus

**Paperilla vuorattu kuoppa / kuoppa jonka pohjalla paperia. Jonkinlainen jäte- tai säilytyskuoppa? 1800-luvun loppu - 1900-luvun alkupuoli.**

---

## M 117 L118:n täyttömaa

Sijainti Kaivausalueen pohjoisosassa, hautakuopan 22 päällä

Yksikön kuvaus

Noudattelee L118:n rajoja

Pääosin eri kokoisia kiviä sekä joitain tiilen ja kaakelin kappaleita, joiden välissä maata. Kivien koko vaihtelee halk. noin 5cm - n. 30 cm. sekä pyöreitä että lohkottuja (yhdessä porausjälki). Maa kivien lomassa on irtonaista hiekan sekaista multaa, jonka seassa osin maatonutta kasvijätettä, mm. oksia, heinää ja sammalta tms. Muuttuu pohjaa kohti hieman savisemmaksi, sekoittuu hautojen 574 ja 577 täyttösaven.

Stratigrafia

Päällä on M102

Selkeät

Alla on L118

Kaivettu lapiolla ja lastalla, pinta lähtenyt osin koneella.

Löydöistä yleisesti Kaakelin paloja, kirkasta ja vihreää astia/pulolasia, kuminen kalossi. Lisäksi pääkallon kappaleita sekä olkaluu, jotka oletettavasti ovat peräisin haudasta 577.

### Tulkinta ja ajoitus

**Kuopan L118 täyttö, mahdollisesti jonkinlainen paalunsija, tai roskakuoppa, joskin kivien määrä runsas.**

---

## L 118 Soikea kivitäyttöinen kuoppa

Sijainti Kaivausalueen pohjoisosassa, hautakuopan 22 päällä

Yksikön kuvaus

Soikea, noin 80 x 60 cm laajuinen ja yli 50 cm syvä kuoppa. Seinämät suorahkot, pohja melko tasainen. Pohja noudattelee melkolailla haudan 574 pohjan lautoja.

Stratigrafia

Päällä on M117

Selkeät

Alla on Hauta 577 ja 574

Leikkaa hautoja 574 ja 577 eli hautakuoppaa 22.

Löydöistä yleisesti

### Tulkinta ja ajoitus

**Jätekuoppa tai mahdollisesti paalunsija. On rikkonut haudan 577, sen kalloa ja olkaluuta löytyi kuopan täyttömaasta.**

---

### **M 119 Kuopan L120 täyttömaa**

Sijainti Kaivausalueen länsiosassa, hautakuopista 7 ja 24 luoteeseen

Yksikön kuvaus

Noudattelee L120:n muotoja

Kaksi kerrosta: ylempänä savi (pohjasavea), alla orgaaninen, pahalta haiseva ja liuskoina lohkeileva kerros (n. 5-10 cm)

Stratigrafia

Päällä on M102

Alla on L120

Kaivettu lapiolla

Löydöistä yleisesti Pullon suuosa, jossa korkki (luonnonkorkkia) paikoillaan.

#### **Tulkinta ja ajoitus**

**Jätekuopan käyttökerros ja täyttökerros. 1800-luvun loppu, 1900-luvun alku**

---

### **L 120 Nelikulmainen kuoppa**

Sijainti Kaivausalueen länsiosassa, hautakuopista 7 ja 24 luoteeseen

Yksikön kuvaus

Nelikulmainen kuoppa, jonka mitat ovat noin 1 x 0,8 cm ja syvyys pohjamaan pinnasta noin 50 cm. Seinämät suorat, pohja kovera.

Stratigrafia

Päällä on M102, M119

Alla on pohjamaa

Löydöistä yleisesti

#### **Tulkinta ja ajoitus**

**Jätekuoppa tai jonkinlainen säilytyskuoppa. 1800-luvun loppu, 1900-luvun alkupuoli.**

TURKU Tallimäenkenntä 2016  
Luettelo poistetuista löydöistä

Liite 4

Nro	Yksikkö	Löydön nimi	Kpl	g	Kuvaus	Mitat ym.
P001	H502	Naula / naulan katkelma	12	102		Pituus 68 - 81 mm
P002	H503	Naula / naulan katkelma	12	47		36mm - 80mm
P003	H503	Naula / naulan katkelma	1	2		43mm
P004	H504	Naula / naulan katkelma	15	37	Useassa hyvin kapea kanta	Pituus 45 - 82 mm
P005	H507	Metalliriipus	1	3	Pyöreä, litteä metalliseksinen riipus. Pinnat korrodoituneet, ei kuvioita tms. näkyvillä.	Halkaisija 18mm ilman lenkkiä, lenkki noin 4 mm
P006	H507	Ristiripus	1		Metalliseosta. Toisella pinnalla kohokuviona risti, toinen pinta korroosion peitossa. Ristin sivut suorat, tasavartinen, ripustuslenkki.	49mm x 24mm
P007	H508	Naula / naulan katkelma	2	7		Maks. pituus 78 mm
P008	H509	Naula / naulan katkelma	9	32		Pituus 45 - 120 mm
P009	H510	Naula / naulan katkelma	16	144	Useita pitkiä nauvoja	Pituus 95 - 115 mm
P010	H511	Naula / naulan katkelma	15	148		12 mm - 78mm
P011	H512	Naula / naulan katkelma	16	53		42mm x 26mm
P012	H517	Ristiripus	1	4	Muotoiltu risti, jossa ripustuslenkki. Metalliseosta, hopeaa? Toisella pinnalla uurre- ja kohokuviointia, mm. risti kohokuviona. Toinen pinta korroosion peitossa.	58mm - 98mm
P013	H518	Naula / naulan katkelma	13	96		22mm - 102mm
P014	H519	Naula / naulan katkelma	15	94		46mm x 22mm
P015	H520	Ristiripus	1		Lähes tasaviuinen risti, jossa ripustuslenkki. Hajonnut kahteen osaan. Toisella pinnalla kohokuviona risti, toisella pinnalla tiheää vaakasuuraa kuviointia. Pinnassa mahdollisesti emalointia.	19mm - 91mm
P016	H521	Naula / naulan katkelma	12	91		18mm - 71mm
P017	H522	Naula / naulan katkelma	4	14		54mm - 76mm
P018	H523	Naula / naulan katkelma	5	37		64mm
P019	H524	Naula	1	7		42 mm x 20mm
P020	H525	Ristiripus	1	3	Tasareunainen risti, joka hajonnut kahteen osaan, kiinnityslenkki. Pannoilla korroosiokerros, ei havaintoa koristelusta. Kupariseos.	38mm - 81mm
P021	H525	Naula / naulan katkelma	11	68		16mm - 19mm
P022	H528	Naulan katkelma	3	2		54mm - 84mm
P023	H529	Naula / naulan katkelma	3	18		Leveys 3 mm, hyvin ohut. Halkaisija ei mitattavissa.
P024	H531	Sormuksen katkelmia	4	1	Neljään osaan hajonnut, todennäköisesti sormus. Ulkopinnassa matala ura kiertää keskellä. Kupariseosta, todennäköisesti kullattu (kultaista kiiltoa siellä täällä).	44mm - 76mm
P025	H532	Naula / naulan katkelma	10	50		



Nro	Yksikkö	Löydön nimi	Kpl	g	Kuvaus	Mitat ym.
P026	H533	Ristiripus	1	2	Tasareunainen risti, jossa kiinnityslenkki. Metalliseosta. Korroosion peitossa, mutta todennäköisesti toisella pinnalla kohokuviona risti ja toisella pinnalla vaakasuuraa kohokuvioita.	42mm x 20mm
P027	H533	Naula / naulan katkelma	4	20		33mm - 73mm
P028	H534	Ristiripus	1	2	Tasareunainen risti, kupariseosta, kiinnityslenkki. Pinnat korroosion peitossa, mahdollisesti toisella pinnalla kohokuvioitu risti.	38mm x 20mm
P029	H534	Naula / naulan katkelma	14	28		8mm - 81mm
P030	H536	Naula / naulan katkelma	7	29		55mm - 69mm
P031	H537	Ristiripus	1	2	Metalliseosta, mahdollista kullattua. Ei erillistä lenkkiä, vaan reikä ripustusta varten itse ristissä. Sakaroiden päät pyörästetty. Todennäköisesti koristelematon.	31mm x 18mm
P032	H537	Naula / naulan katkelma	3	15		57mm - 65mm
P033	H538	Naula / naulan katkelma	2	5		20mm - 61mm
P034	H539	Naula / naulan katkelma	7	20		15mm - 62mm
P035	H546	Ristiripus	1		Reunoiltaan tasainen, kiinnityslenkki. Korroosion peitossa, mutta todennäköisesti samanlainen kuin haudassa 520 (toisella puolen kohokuviona risti, toisella puolen vaakasuuraa kohokuvioita). Metalliseos, mahdollisesti emalointia.	44mm x 21mm
P036	H546	Naula / naulan katkelma	2	2		11mm - 56mm
P037	H547	Ristiripus	1	3	Tasasuvinen risti, jossa kiinnityslenkki. Toisella pinnalla kohokuvio, todennäköisesti risti, toinen pinta korroosion peitossa. Metalliseos.	45mm x 22mm
P038	H547	Naula / naulan katkelma	10	77		53mm - 87mm, kantojen halkaisijat n.11-15mm
P039	H548	Ristiripus	1		Kahteen osaan rikkoonnut. Lähes tasasuvinen risti, jossa ollut kiinnityslenkki (nyt rikki). Toisella pinnalla kohokuviona risti, toinen pinta korroosion peitossa, mahdollisesti tasainen.	34mm x 15mm
P040	H549	Naula / naulan katkelma	11	55		39mm - 94mm
P041	H550	Napin pala	1	1	Voimmaakkasti korrodoitunut, kupariseosta. Todennäköisesti metallikuorisen napin pintaa.	Halkaisija noin 20 mm
P042	H550	Naula / naulan katkelma	7	41		20mm - 106mm
P043	H551	Naula / naulan katkelma	9	35		14mm - 96mm
P044	H551	Napin pala	1	alle 1	Pyöreän napin pala reunasta. Todennäköisesti litteä nappi.	
P045	H551	Napin pala	2	alle 1	Kaksi pientä sirua oletettavasti napista tai napin metallikuoresta. Kupariseos.	sirut 5 x 3 mm ja 4 x 6 mm, paksuus alle 1 mm
P046	H551	Puutappi	1	11	Kartiomainen, pyöreä veistetty puun palanen, tappi.	Korkeus 27 mm, halkaisija toisessa päässä 24 toisessa 20 mm
P047	H551	Puutappi	1	5	Kartiomainen, pyöreä veistetty puun palanen, tappi.	Korkeus 18 mm, halkaisija toisessa päässä 15 mm, toisessa 20 mm
P048	H552	Ristiripus	1	3	Paksun korroosion ja mahdollisesti tekstiilin peitossa, mennyt rikki kahteen osaan ja todennäköisesti toinen sakara katkennut. Tasareunaunen, suurehko risti, jossa ripustuslenkki.	57 x 23 mm
P049	H552	Naula / naulan katkelma	7	25		21mm - 82mm

## Liite 4

## Liite 4

Nro	Yksikkö	Löydön nimi	Kpl	g	Kuvaus	Mitat ym.
P050	H556	Nappi	1	2	Huonokuntoinen ja pitkälti rikkiöontunut. Metallikuorinen nappi, jossa orgaaninen sisus (puuta?). Sisus turvonnut ja maatonut ja kuoresta jäljellä muutama pala pintaa sekä alapinnasta kiinnityslenkin kanta. Metalliosat kupariseosta.	Halkaisija noin 26 mm
P051	H556	Napin pala	1	alle 1	Pieni pala tasaista nappia tai napin kuorta. Kupariseos.	
P052	H556	Napin pala	2	alle 1	Kaksi pientä palaa oletettavasti metallisesta napin kuoresta. Kupariseos.	
P053	H556	Napin osa	1	alle 1	Puuta tai luuta. Pyöreä ja kupera, todennäköisesti metallikuorisen napin sisus.	Halkaisija 21 mm, paksuus 6 mm
P054	H557	Naula / naulan katkelma	6	23		29mm - 66mm
P055	H558	Naula / naulan katkelma	3	17	Yksi nauloista muistuttaa hevosenkenkänaulaa	42mm - 106mm
P056	H560	Naula / naulan katkelma	7	37		14mm - 98mm
P057	H561	Naula / naulan katkelma	9	63		33mm - 96mm
P058	h561	Napin pala?	3	alle 1	Pieniä ohuita metallipalasia, kupariseosta. Todennäköisesti napin kuoresta.	n. 3-5 x 3-4 mm
P059	H561	Tekstiiliä	1	-	Tekstiilijäännettä napin päältä	21 x 22 mm
P060	H562	Naula / naulan katkelma	8	29		21mm - 106mm
P061	H563	Ristiripus	1	3	Hieman muotoiltu risti (sakarot päistä pyörästetty), jossa ripustuslenkki. Toisella pinnalla kohokuviona risti, toinen pinta korrodoitunut.	48 x 30 mm
P062	H563	Naula / naulan katkelma	5	25		43mm - 106mm
P063	H564	Naula / naulan katkelma	9	59		47mm - 99mm
P064	H565	Naula / naulan katkelma	4	19		68mm - 81mm
P065	H566	Ristiripus	1	6	Tasaviuinen risti, jossa ripustuslenkki. Korroosion alla ainakin toisella puolella hahmotettavissa risti kohokuviona. Kupariseos.	46 x 26 mm
P066	H566	Naula / naulan katkelma	10	57		50mm - 88mm
P067	H567	Naula / naulan katkelma	14	115		60mm - 102mm
P068	H568	Naula / naulan katkelma	14	112		38mm - 89mm
P069	H570	Ristiripus	1	2	Risti, jossa ripustuslenkki. Sakarat kapenevat hieman päätyjä kohti, mutta melko tasaviuinen. Pieni pala puuttuu. Korroosion peitossa, mutta ainakin toisella puolella todennäköisesti kohokuvio. Kupariseos.	35 x 18 mm
P070	H570	Naula / naulan katkelma	6	19	Yksi hevosenkenkänaulan näköinen	41mm - 75mm
P071	H571	Ristiripus	1	7	Koristeellinen risti, jossa reunoiilla pieniä palloja. Ristin keskiosan ympärillä on palloista muodostuva kehä. Metalliseos.	47 x 28 mm
P072	H571	Naula / naulan katkelma	2	2		16mm - 34mm
P073	H572	Ristiripus	1	1	Kolme palasta, kolme sakaraa, yksi sakara puuttuu. Ripustuslenkki. Pyöristetyt päät. Kupariseos.	
P074	H572	Naula / naulan katkelma	6	16		17mm - 73mm
P075	H573	Naula / naulan katkelma	5	16		10mm - 64mm
P076	H575	Naula / naulan katkelma	8	50		61mm - 87mm

## Liite 4

Nro	Yksikkö	Löydön nimi	Kpl / g	Kuvaus	Mitat ym.
P077	H576	Naulat	6	43	78mm - 98mm
P078	H578	Naula / naulan katkelma	15	109	21mm - 99mm
P079	H579	Naula / naulan katkelma	15	90	30mm - 108mm
P080	H580	Ristiripus	1	1	Pieni, ohut, muotoiltu risti, jossa ripustuslenkki. Päätt hieman lehden muotoiset, pinnassa mahdollisesti kohokuviokoristelua. Metalliseos
P081	H580	Naula / naulan katkelma	15	97	24mm - 93mm
P082	H581	Naula / naulan katkelma	14	62	19mm - 78mm
P083	H582	Naula / naulan katkelma	18	100	20mm - 80mm
P084	H584	Naulan katkelma	1	2	21mm
P085	H588	Naulan katkelma	1	2	18mm
P086	H591	Ristiripus	1	5	Risti, jonka sakarat levenevät hieman kärkiä kohti. Ripustuslenkki. Kupariseosta. Mahdollisesti koristeltu, korroosion peitossa.
P087	H591	Naula / naulan katkelma	14	69	26mm - 95mm
P088	M102	Piiposiiniastian pala	1	6	Reunapala lautasesta, koristelematon.
P089	M102	Saviastian pala	3	36	Reuna- ja kylkipaloja, lasittamatonta valkosavea. Lähes suorareunainen, reunassa paksunnos. Ulkopinnassa ja reunan päällä reliefikoristelua. Todennäköisesti kukkaruukusta tms.
P090	M102	Kaakelin pala	1	44	Valkosavea, soikea leima ÅBO K.F.A.B.
P091	M102	Liitupiipun varrtta	1	9	Paksuus 7-9 mm
P092	M102	Nappi	1	1	Valkoista lasimassaa, kaksireikäinen.
P093	M102	Lasipullon pala	9	316	Olutpullon pohja- ja kylkipaloja. Ruskea massa. Muottiin puhallettu. Pohjassa luku 1912 (vuosiluku)
P094	M102	Lasipullon suu ja korkki	1	45	Pullon suu, jossa vapaasti muotoiltu tasainen rinkilasi. Pullon suussa luonnonkorkki.
P095	M102	Lasipullon pala	1	178	Pullon pohjapala, jossa voimakkaasti sisäänpäin vedetty pohja, muottiin puhallettu. Vihreä lasimassa. Pohjan halkaisija 70 mm
P096	M102	Lasiastian pala	1	36	Kylkipala juomalasista, jossa runsas koristelu, ns. kristallilasista
P097	M102 jäte	Lasipullo, jossa korkki	1	187	Ehjä, pieni pullo vihertävää lasimassaa. Muottiin puhallettu, vapaasti kierretty tasainen rinkilasi. Pullon sulkee luonnonkorkki. Korkeus 170 mm, pohjan halkaisija 45 mm
P098	M102 jäte	Lasipullo	1	547	Ehjä ruskealasinainen olutpullo. Standardi, 2/3 litraa. Kyljessä W ja kolme tähteä, pohjassa (vuosi)luku 1913. Korkeus 255 mm, pohjan halkaisija 78 mm
P099	M102 jäte	Fajanssiastian pala	5	68	Reuna- ja kylkipaloja lautasesta. Lasite pääosin lohjennut pois, yhdessä palasaas turkoosin sinertävä kasviaiheinen kuparisiirtokoriste.
P100	M102 jäte	Punasavisen kukkaruukun p	4	178	Pohjaa ja reunoja lasittamatonta punasavikeramiikkaa. Pohjassa pyöreä reikä, kyljessä lähellä reunaa pisteistä ja viivoista koostuva koristeraita. Pohjan halkaisija 70 mm
P101	M102 jäte	Kaakelin pala	1	36	Tasokaakelin pala, valkosavea, kirkas lasite.
P102	M102 jäte	Pullon pala	3	69	Pullon suu ja kylkipaloja. Kirkas lasimassa.
P103	M102 jäte	Pullon pala	1	14	Kylkipala kulmikkaasta, ehkä 6 kulmaisesta pullosta tai astiasta. Kirkas lasimassa.

Nro	Yksikkö	Löydön nimi	Kpl	g	Kuvaus
P104	M102 jäte	Pullon pala	2	69	Kylkipaloja, hieman vihertävä lasimassa.
P105	M102 jäte	Lasipullon pala	5	82	Kylki- ja pohjapaloja, ruskeaa lasimassaa.
P106	M109	Lasipullon pala	6	34	Kylkipaloja, ruskeaa lasimassa.
P107	M111	Lasipullon pala	12	279	Standardoidusta olutpullosta, ruskeaa lasimassa. Pohjaa, kylkiä ja apullon suu. Kylkipalassa 2/3 sekä kaksi tähteä - tehtaan kirjaimen kohta puuttuu. Pohjassa mahdollisesti vuosiluku 1913
P108	M115	Lasipullon paloja ja korkki	9	485	Kokonainen pullo hajonneena palasiksi. Lisäksi pullon suussa ollut luonnon korkki. Standardoidut olut pullo, ruskeaa lasimassa. Kyljessä 2/3 LIT, J ja kolme tähteä.
P109	M117	Punasaviastian pala	1	17	Lasittamaton, reunapala.
P110	M117	Kaakelin pala	4	690	Tasokaakelin paloja, joissa kiinnityslista. Valkosavea. Kolmessa palassa valkoinen, yhdessä palassa osin vaaleanvihreävä lasite.
P111	M117	Kaakelin pala	1	111	Kaarevapintainen kaakelin pala, punasavea. Pinnassa ruutukoristereliefi ja vihreä lasite.
P112	M117	Lasiastian pala	1	2	Ohut kylkipala, kirkasta lasia.
P113	M117	Lasipullon pala	1	3	Kylkipala, vihreä lasimassa
P114	M117	Tasolasin pala	2	25	Kirkasta ikkunalasia.
P115	M117	Kuminen kalossi	1	407	Kalossimainen jalkine, kumia pohjaa myöten.
P116	M119	Pullon suu, jossa korkki	1	44	Ruskean olutpullon kaulaa ja suu, jossa luonnonkorkki yhä paikoillaan.



M102:n jätekuopasta. P099-P105



M115, lasipullo P108

## Valokuvat

Nro	pvm	Aihe	Suunta	Kuvaaja
DT2016:75:1	22.4.2016	Yleiskuva Pakkarinkadun ja Malminkadun risteyksestä kohti Tallimäenkenkää. Risteyksen alueelta suurin osa 2000-luvun hautahavainnoista.	SW-NE	Janne Haarala
DT2016:75:2	9.6.2016	Paalu haudan 508 arkun kanssa.	E-W	Maija Helamaa
DT2016:75:3	10.6.2016	Haudat 508 ja 509, luut.	NE-SW	Maija Helamaa
DT2016:75:4	10.6.2016	Hauta 502, luut.	W-E	Maija Helamaa
DT2016:75:5	13.6.2016	Hauta 510 ja 511 luut	SE-NW	Maija Helamaa
DT2016:75:6	14.6.2016	Hauta 504 luut	E-W	Maija Helamaa
DT2016:75:7	15.6.2016	Hauta 507 luut, vasemmalla puolell hahmottuu haudan 513 päätyä.	E-W	Maija Helamaa
DT2016:75:8	15.6.2016	Työkuva, etualalla Arttu Tokoi kaivaa hautaa 517, taustalla kaivinkone kuorii pintamaita.	S-N	Maija Helamaa
DT2016:75:9	15.6.2016	Hauta 517, luut	E-W	Maija Helamaa
DT2016:75:10	15.6.2016	Hauta 515, luut (huonokuntoiset jalat) sekä pohjan muoto.	W-E	Maija Helamaa
DT2016:75:11	15.6.2016	Hauta 515, sivulaudan kiinnitystapit pohjalaudan reunassa	W-E	Maija Helamaa
DT2016:75:12	15.6.2016	Hauta 517, sivu- ja päätylaudan loveus. Pääpääty, vasen kulma	W-E	Maija Helamaa
DT2016:75:13	20.6.2016	Hauta 518 luut	SW-NE	Maija Helamaa
DT2016:75:14	20.6.2016	haudat 516 ja 524 hautakuopassa 6.	W-E	Maija Helamaa
DT2016:75:15	20.6.2016	Hauta 519, luut	NE-SW	Maija Helamaa
DT2016:75:16	20.6.2016	Hauta 526, kolikko sekä mahdollisesti tekstiiliä.		Maija Helamaa
DT2016:75:17	21.6.2016	Hauta 526, luut. Yleiskuva kaivausalueen eteläosaan.	NE-SW	Maija Helamaa
DT2016:75:18	21.6.2016	Hauta 528, punaisia täpliä (sinettivahaa).	N-S	Maija Helamaa
DT2016:75:19	21.6.2016	Hauta 528, oikealla hauta 514 kaivettuna ja vasemmalla 517 kaivettuna.	E-W	Maija Helamaa
DT2016:75:20	21.6.2016	Hauta 520, luut.	S-N	Maija Helamaa
DT2016:75:21	21.6.2016	Hauta 520, kasteristi in situ.	E-W	Maija Helamaa
DT2016:75:22	22.6.2016	Hauta 512, luut, vieressä hahmottuu hauta 521.	N-S	Maija Helamaa
DT2016:75:23	22.6.2016	Hauta 525, luut.	NE-SW	Maija Helamaa
DT2016:75:24	23.6.2016	Hauta 513, luut.	N-S	Maija Helamaa
DT2016:75:25	23.6.2016	Hauta 521, luut. Vieressä (yllä) tyhjänä haudan 512 arkku.	W-E	Maija Helamaa
DT2016:75:26	27.6.2016	Hauta 514, luut.	N-E	Maija Helamaa
DT2016:75:27	28.6.2016	Haudat 530 (ylempi) ja 531 (alempi), luut	N-S	Maija Helamaa
DT2016:75:28	29.6.2016	Hautakuoppa 3, hautojen 530, 531 ja 517 arkut tyhjinä.	E-W	Maija Helamaa
DT2016:75:29	29.6.2016	Hauta 533, kasteristi	N-S	Maija Helamaa
DT2016:75:30	29.6.2016	Yksityiskohtakuva, haudan 530 sivulaudan salvos sekä siinä olleet reijät puutapeille	-	Maija Helamaa
DT2016:75:31	29.6.2016	Hauta 535, luut	N-S	Maija Helamaa
DT2016:75:32	1.7.2016	Hauta 534, luut	N-S	Maija Helamaa
DT2016:75:33	1.7.2016	Hauta 545, luut	E-W	Maija Helamaa
DT2016:75:34	1.7.2016	Hauta 539, luut. Vieressä osin esille kaivettu hauta 538.	E-W	Maija Helamaa
DT2016:75:35	4.7.2016	Hauta 545: arkun ulkosivulla nauiloille lovetut kolot	-	Maija Helamaa
DT2016:75:36	4.7.2016	Hauta 546, luut	W-E	Maija Helamaa
DT2016:75:37	4.7.2016	Hauta 538, luut. Vieressä hauta 539:n arkku tyhjäksi kaivettuna.	S-N	Maija Helamaa
DT2016:75:38	4.7.2016	Hauta 541 kannen kera	E-W	Maija Helamaa
DT2016:75:39	4.7.2016	Hauta 541 kannen poiston jälkeen, luut erottuvat savessa litistyneinä	E-W	Maija Helamaa
DT2016:75:40	6.7.2016	Hauta 541, sormus	S-N	Maija Helamaa
DT2016:75:41	6.7.2016	Haudat 522 (vas.) ja 523 (oik.).	NW-SE	Maija Helamaa

## Valokuvat

DT2016:75:42	7.7.2016	Hauta 548 eli ilman arkkua haudattu vainaja hautojen 503 ja 549 arkkujen päällä (oikea puoli ei näy kuvassa kokonaisuudessaan)	E-W	Maija Helamaa
DT2016:75:43	8.7.2016	Hauta 537, luut.	E-W	Maija Helamaa
DT2016:75:44	8.7.2016	Hauta 532, luut	N-E	Maija Helamaa
DT2016:75:45	8.7.2016	Hauta 503, luut. Vieressä hauta 549 kansi paikoillaan.	E-W	Maija Helamaa
DT2016:75:46	8.7.2016	Likamaakuopat L110-L116, taustalla hautakuoppa 7 (h503, 548, 549)	SE-NW	Maija Helamaa
DT2016:75:47	11.7.2016	hauta 549, luut	E-W	Maija Helamaa
DT2016:75:48	13.7.2016	Hauta 551, luut (haudan 550 reuna peittää vainajan vasenta kylkeä)	N-S	Maija Helamaa
DT2016:75:49	13.7.2016	Hauta 547, kansi paikoillaan ja ehjä.	E-W	Maija Helamaa
DT2016:75:50	13.7.2016	Hauta 547, kannen poiston jälkeen	N-S	Maija Helamaa
DT2016:75:51	13.7.2016	Hauta 551, arkun pohjalla ollutta lastua ja olkea hieman irrotettuna.	E-W	Maija Helamaa
DT2016:75:52	14.7.2016	Hauta 547, luut	N-S	Maija Helamaa
DT2016:75:53	14.7.2016	Hauta 550, pääpään muotoilu	W-E	Maija Helamaa
DT2016:75:54	14.7.2016	Hauta 550, nappeja oikean olkaluun yhteydessä.	S-N	Maija Helamaa
DT2016:75:55	14.7.2016	Hauta 550, luut	E-W	Maija Helamaa
DT2016:75:56	14.7.2016	Hauta 550, nappi 9 oikean lonkan vieressä	S-N	Maija Helamaa
DT2016:75:57	15.7.2016	Hauta 550, arkun pohjalauta ylös nostettuna, pohja yhdestä laudasta	-	Maija Helamaa
DT2016:75:58	15.7.2016	Naula haudan 550 arkun pohjalaudassa	-	Maija Helamaa
DT2016:75:59	18.7.2016	Hauta 554, luut. Vieressä hieman esiin kaivettu hauta 555	N-S	Maija Helamaa
DT2016:75:60	20.7.2016	Hauta 556, reidet ja nappeja.	E-W	Maija Helamaa
DT2016:75:61	20.7.2016	Hauta 555, luut. Vieressä tyhjäksi kaivettu H554.	N-S	Maija Helamaa
DT2016:75:62	20.7.2016	Haudan 553 kannen koristelaudan profiloointia.	SE-NW	Maija Helamaa
DT2016:75:63	20.7.2016	Haudat 553 (vas.) ja 559 (oik.) kansien kanssa	SE-NW	Maija Helamaa
DT2016:75:64	20.7.2016	Haudan 559 jalkopääty ehjänä.	NE-SW	Maija Helamaa
DT2016:75:65	20.7.2016	Haudan 559 luut lilluvat vedessä kannen alla, joukossa myös höyläyslastua tms. pehmikettä	SE-NW	Maija Helamaa
DT2016:75:66	21.7.2016	Työkuva. Etualalla haudat 553 ja 559, keskellä kaivetaan hautoja 567 ja 568, taustalla kaivinkonekaivuu.	W-E	Maija Helamaa
DT2016:75:67	21.7.2016	Hauta 559 (alempi) ja hauta 553 (ylempi)	NE-SW	Maija Helamaa
DT2016:75:68	21.7.2016	Haudan 553 jalkopään laut. Kylkilaudan puutappikiinnityksen reijät.	-	Maija Helamaa
DT2016:75:69	22.7.2016	Työkuva, etualalla haudat 567 ja 568, taustalla kaivetaan hautoja 557 ja 558 esiin	S-N	Maija Helamaa
DT2016:75:70	22.7.2016	Haudat 567 (vas.) ja 568 (oik.), luut	S-N	Maija Helamaa
DT2016:75:71	22.7.2016	Haudat 557 (vas.) ja 558 (oik.) kansineen	E-W	Maija Helamaa
DT2016:75:72	25.7.2016	Hauta 560, kansi paikoillaan	N-S	Maija Helamaa
DT2016:75:73	25.7.2016	Hauta 560, luut	N-S	Maija Helamaa
DT2016:75:74	25.7.2016	Hauta 557 (oik) ja 558 (vas.)	W-E	Maija Helamaa
DT2016:75:75	26.7.2016	Hauta 570, luut	E-W	Maija Helamaa
DT2016:75:76	26.7.2016	Hautakuoppa 20, haudat 565, 566 ja 573 kansineen	E-W	Maija Helamaa
DT2016:75:77	26.7.2016	Hauta 573, luut. Vieressä hauta 566 kansi päällä.	E-W	Maija Helamaa
DT2016:75:78	27.7.2016	Hauta 566, luut. Vieressä hauta 573 arkku tyhänä ja 565 kannen kera.	E-W	Maija Helamaa
DT2016:75:79	28.7.2016	Haudat 571 (oik.) ja 572 (vas.), luut	E-W	Maija Helamaa
DT2016:75:80	28.7.2016	Hauta 574 ja sen rikkova kuoppa L118 osin kaivettuna	E-W	Maija Helamaa
DT2016:75:81	28.7.2016	Haudat 562 (vas.) ja 563 (oik.), luut	NE-SW	Maija Helamaa
DT2016:75:82	28.7.2016	Työkuva, hautojen 564, 563 ja 574 kaivuu, hautakuopan 20 arkut esillä	NW-SE	Maija Helamaa

## Valokuvat

DT2016:75:83	28.7.2016	Hauta 564, luut	N-S	Maija Helamaa
DT2016:75:84	29.7.2016	Hauta, 565, luut.	S-N	Maija Helamaa
DT2016:75:85	29.7.2016	Hauta 574, kalloa ja ylävartaloa	E-W	Maija Helamaa
DT2016:75:86	1.8.2016	Työkuva, haudat 565 pohjan nosto, alla haudat 578, 579, 580	N-S	Maija Helamaa
DT2016:75:87	1.8.2016	Hautakuoppa 2, haudat 578, 579, 580 kansineen	E-W	Maija Helamaa
DT2016:75:88	1.8.2016	Hautakuoppa 2, haudat 578, 579, 580 kansineen, taustalla AkselinTolvi kaivaa hautakuoppaa 21	E-W	Maija Helamaa
DT2016:75:89	1.8.2016	Haudat 578, 579, 580	S-N	Maija Helamaa
DT2016:75:90	1.8.2016	Hauta 578, kallo ja yläruumista. Kallon vieressä ja päällä runsaasti hyönteisen tyhjiä kuoria	S-N	Maija Helamaa
DT2016:75:91	1.8.2016	Hauta 578, polvien ympärille solmittu niini tms.	E-W	Maija Helamaa
DT2016:75:92	1.8.2016	Hauta 581, luut	W-E	Maija Helamaa
DT2016:75:93	1.8.2016	Hauta 561, kansi ehjä kaivinkoneiskua lukuunottamatta.	NE-SW	Maija Helamaa
DT2016:75:94	1.8.2016	Työkuva, haudan 580 ylösnosto, haudan 579 piirto. Kuvassa Arttu Tokoi (vas.), Kati Haapala (kesk.), Maija Helamaa (oik.)	SW-NE	Akseli Tolvi
DT2016:75:95	1.8.2016	Hauta 561 vedestätyhjennyksen jälkeen. luiden päällä ja seassa muun muassa suurehkoja järviruo'on tms. palasia	NW-SE	Maija Helamaa
DT2016:75:96	1.8.2016	Hauta 569, luut	E-W	Maija Helamaa
DT2016:75:97	2.8.2016	Hauta 561, luut (jalkojen vieressä olleet irtoluut nostettu kaivettaessa)	NE-SW	Maija Helamaa
DT2016:75:98	2.8.2016	Haudat 575 (ylempi) ja 576 (alempi), luut	N-S	Maija Helamaa
DT2016:75:99	3.8.2016	Työkuva, haudan 582 kannen nosto, luut arkussa lähestulkoon ilman kaivuuta esillä		Maija Helamaa
DT2016:75:100	3.8.2016	Hauta 582, luut	W-E	Maija Helamaa
DT2016:75:101	3.8.2016	Tunnelmakuva. Purettuja arkunlautoja pinossa	-	Maija Helamaa
DT2016:75:102	3.8.2016	Työkuva/maisemakuva, taustalla Kakolan vedenpuhdistamon piippu. Kaivausalue jo pitkälle täytettynä	SE-NW	Maija Helamaa
DT2016:75:103	10.8.2016	Hauta 540, luut	S-N	Maija Helamaa
DT2016:75:104	10.8.2016	Hauta 583, luut, vieressä h540:n nostoa	E-W	Maija Helamaa
DT2016:75:105	10.8.2016	Hauta 583, luut	S-N	Maija Helamaa
DT2016:75:106	10.8.2016	Hautakuoppa 23, haudat 584 ja 585 ylinnä, alta näkyvät h588 ja H589 arkut ja luita ja vieressä hauta 586.	N-S	Maija Helamaa
DT2016:75:107	10.8.2016	Hauta 587, pääpäätyä ja kannen profiloitua koristelautaa	N-S	Maija Helamaa
DT2016:75:108	10.8.2016	Etualalla hauta 590 kannen kera, taaempaan haudat 586, 585 ja 584 sekä 583 kuoppa täytettynä	E-W	Maija Helamaa
DT2016:75:109	11.8.2016	Hauta 587, luut. Vieressä kannen lautoja, joissa luita alapinnassa kiinni	W-E	Maija Helamaa
DT2016:75:110	11.8.2016	Hauta 590, luut.	S-N	Maija Helamaa
DT2016:75:111	11.8.2016	Hautakuoppa 23, haudat 588 ja 589	N-S	Maija Helamaa
DT2016:75:112	11.8.2016	Puuristi haudan 590 arkun alla	N-S	Maija Helamaa
DT2016:75:113	11.8.2016	Haudan 591 kannen kaivuuta	S-N	Maija Helamaa
DT2016:75:114	11.8.2016	Hauta 591, luut.	N-S	Maija Helamaa
DT2016:75:115	28.10.2016	Poistettuja löytöjä, M117	-	Iiro Nuuyttens
DT2016:75:116	7.12.2016	Standardimallinen olutpullo M102:n jätekuopasta	-	Maija Helamaa
DT2016:75:117	12.7.2016	Hauta 552, luut	E-W	Maija Helamaa

Nro	Laji	Konteksti	pvm	Näytteen ottaja
6	Puu	Hauta 508, sivulauta	10.6.	A. Liimatainen
9	Maa	Hauta 511, pään läheltä	13.6.	A. Tokoi
11	Puu	Hauta 510, sivulauta	14.6.	A. Tokoi
12	Maa	Hauta 507, jalkopää	14.6.	A. Tokoi
15	Puu	Hauta 515, pohjalauta	15.6.	M. Helamaa
16	Puu	Hauta 519, kansilauta	20.6.	K. Haapala
17	Puu	Hauta 518, pohjalauta	20.6.	A. Tokoi
20	Puu	Hauta 519, pohjalauta	21.6.	K. Haapala
26	Maa	Hauta 530, pään vierestä	27.6.	M. Helamaa
30	Puu	Hauta 517, arkun pohjaa sekä puutappeja. Pohjalaudassa kaarnapinta.	29.6.	M. Helamaa
31	Puu	Hauta 531, pohjalauta	29.6.	M. Helamaa
33	Puu	Hauta 533, pohjalauta	29.6.	A. Tokoi
35	Puu	Hauta 545, kansilauta	1.7.	A. Tokoi
36	Maa	Hauta 545, pään vierestä	1.7.	A. Tokoi
37	Kasvijäänteitä	Hauta 539, pääpuoli	1.7.	A. Liimatainen
38	Jyvä tai hyönteinen	Hauta 359	1.7.	K. Haapala
39	Kasvijäänteitä	Hauta 545, pään alta	1.7.	A. Tokoi
42	Puu	Haura 545, pohjalauta	4.7.	A. Tokoi
43	Hyönteinen	Hauta 539	4.7.	M. Helamaa
44	Maa / hyönteinen	Hauta 539, keskiruumiin tienoilta. Sis- joitain hyönteisen kuoria tms.	4.7.	M. Helamaa
45	Maa	Hauta 539, pään seudulta	4.7.	M. Helamaa
46	Maa	Hauta 538, vatsan seudulta	4.7.	A. Debejak
47	Puu	Hauta 546 / hautakuoppa 9. Teroitettu puupaalun pää (rististä?) hautojen pääpäädyn ulkopuolelta.	4.7.	A. Tokoi
48	Puu	Hauta 546, pohjalauta	5.7.	K. Haapala
49	Puu	Hauta 538, pääpäädyn lauta	5.7.	A. Debejak
50	Puu	Hauta 539, pääpääduyn lauta	5.7.	A. Debejak
51	Puu	Hauta 539, pohjalauta	5.7.	A. Debejak
53	Maa	Hauta 523, pään kohdalta	5.7.	A. Tokoi
54	Maa	Hauta 522, pään kohdalta	5.7.	A. Tokoi
56	Maa	Hauta 541, pään kohdalta	6.7.	A. Debejak
60	Maa	Hauta 548, pään kohdalta	7.7.	A. Debejak
61	Kasvijäänteitä	Hauta 503, lantion kohdalta arun pohjalta	8.7.	A. Debejak
62	Maa	Hauta 503, pään kohdalta	8.7.	A. Debejak
63	Maa / hyönteinen / jyvä	Hauta 549, jalkojen välistä. Pieniä mustia jyväsiä tai hyönteisiä	11.7.	M. Helamaa
65	Maa	Hauta 552, pään kohdalta	11.7.	K. Haapala
68	Puu	Hauta 552, pohjalauta	12.7.	K. Haapala
69	Kasvijäänteitä	Hauta 551, pään kohdalta. Heinää / lastua	13.7.	M. Helamaa
72	Puu	Hauta 551, pohjalauta	15.7.	M. Helamaa
73	Maa	Hauta 554, jalkopäästä	18.7.	K. Haapala
74	Puu	Hauta 559, kannen päätykolmio	20.7.	A. Tokoi
75	Maa	Hauta 553, pään kohdalta	21.7.	A. Tokoi
76	Puu	Hauta 553, kansilautaa	21.7.	A. Tokoi
77	Maa	Hauta 559, pään seudulta	21.7.	A. Tokoi
78	Kasvijäänteitä	Hauta 559, lastuja ym. Arkun pohjalta	21.7.	A. Tokoi
79	Puu	Hauta 559, puutappi arkusta	21.7.	A. Tokoi
81	Puu	Hauta 553, pohjalauta	21.7.	A. Tokoi
82	Maa	Hauta 567, pään seudulta	22.7.	M. Helamaa
83	Maa	Hauta 568, pään seudulta	22.7.	A. Tokoi
85	Puu	Hauta 567, pohjalauta	22.7.	K. Haapala
88	Puu	Hauta 562, pohjalauta	29.7.	A. Tokoi



## NÄYTTEET

89	Puu	Hauta 563, pohjalauta	29.7.	<i>A. Tokoi</i>
90	Puu	Hauta 565, pohjalauta	1.8.	<i>A. Tokoi</i>
91	Puu	Hauta 566, pohjalauta	1.8.	<i>A. Tokoi</i>
93	Puu	Hauta 579, kansilauta	1.8.	<i>K. Haapala</i>
94	Hyönteinen	Hauta 578, pään seudulta	1.8.	<i>A. Tokoi</i>
96	Puu	Hauta 581, pohjalauta	1.8.	<i>A. Tokoi</i>
98	Puu	Hauta 578, päätylauta	2.8.	<i>A. Debejak</i>
100	Puu	Hauta 579, pohjalauta	2.8.	<i>A. Debejak</i>
101	Muu	Hauta 579, pieni kellertävä pirpana, keskivartalon seutu	2.8.	<i>M. Helamaa</i>
102	Maa	Hauta 575, pään seudulta	2.8.	<i>A. Tokoi</i>
103	Puu	Hauta 569, pohjalauta	2.8.	<i>A. Debejak</i>
104	Kasvijäänteitä	Hauta 561, luurangon päältä	2.8.	<i>M. Helamaa</i>
105	Puu	Hauta 575, pohjalauta	3.8.	<i>A. Debejak</i>
106	Puu	Hauta 576, pohjalauat	3.8.	<i>A. Debejak</i>
107	Puu	Hauta 561, sivulauta	3.8.	<i>K. Haapala</i>
108	Puu	Hauta 582, sivulauta	3.8.	<i>K. Haapala</i>
109	Puu	Hauta 586, pohjalauta	11.8.	<i>K. Haapala</i>
110	Hyönteinen	Hauta 591, pään vierestä	11.8.	<i>A. Tokoi</i>
111	Maa	Hauta 591, pään seudulta	11.8.	<i>A. Tokoi</i>
112	Puu	Hauta 591, pohjalauta	12.8.	<i>A. Tokoi</i>
113	Kasvijäänteitä	Hauta 578, pitkä kasvi, jolla sidottu vainajan polvet yhteen	1.8.	<i>M. Helamaa</i>
114	Hyönteinen	Hauta 550	4.7.	<i>M. Helamaa</i>
115	Kasvijäänteitä	Hauta 508, sivulauta	10.6.	<i>A. Tokoi</i>





TURKU Tallimäenkenkä 2016  
Löydöt (KM41084)

Alanro	Yksikkö	Löydön tyyppi	Kpl	g	Kuvaus	Mitat	Huomioita
1	H510	Nappi	1	2	Metalliseoksinen pyöreä kupera nappi, jossa takana kiinnityslenkki. Pinta sileä. Takaosassa näkyy valinmuotin sauma.	Halkaisija 21mm	Oikean lantion/kyynerpään kohdalta
2	H511	Nappi	1	2	Pyöreä litteä metalliseoksinen nappi, jossa takana suurehko kiinnityslenkki. Valettu. Pinta sileä.	Halkaisija 16mm	Vasemman lantion/käden kohdalta
3	H513	Nappi	1	2	Pyöreä, hieman kupera ja ontto metalliseoksinen nappi, jossa takana kiinnityslenkki. Pinnassa joko lommo tai koristelu, ei erotu korroosion alta.	Halkaisija 21mm	Oikean lonkan oikealta puolelta
4	H513	Nappi	1	2	Metalliseoksinen pyöreä litteä nappi, jossa pinnassa koristekuovio ja reunaa kiertää kohoviiva. Alapinnassa mahdollisesti kiinnityslenkki.	Halkaisija 25mm	Oikean reisiin alta
5	H513	Nappi	1	5	Metalliseoksinen, pyöreä, kuperan pullea nappi, jossa takana kiinnityslenkki. Mahdollisesti ontto. Pinta vaikuttaa sileältä / koristelemattomalta.	Halkaisija 22 mm	Oikean lonkan oikealta puolelta
6	H513	Nappi	1	4	Pyöreä metalliseoksinen kuperan pullea nappi, jossa takana kiinnityslenkki. Pinta sileä	Halkaisija 17mm	Oikean lonkan oikealta sivulta
7	H526	Kolikko	1	12	Pinta korrodoitunut. Todennäköisesti Kustaa IV Adolf, 1/2 skilling.	halkaisija 30mm	Rahan ympärillä tekstiilijäänteitä (:8).
8	H526	Tekstiiliä	1	-	Tekstiiliä ainakin kahdessa kerroksessa (samalaista kangasta), mukana myös jonkinlainen taite tai jopa sauma.	n. 100mm x 82mm	Arkun kannen ja kolikon (:7) välistä, kolikon päältä
9	H538	Solki	1	5	Kehäsolki, voimakkaan korroosion peitossa, mahdollisesti myös tekstiilijäänteitä. Kupariseos?	Halkaisija 23mm	Kaulan seudulta
10	H541	Sormus	1	2	Pinnalta sileä, vartaan poikkileikkaus puolikuun muotoinen. Metalliseos, mahdollisesti hopea.	Sisähalkaisija 19,5 mm, ulkohalkaisija 22mm. Leveys 2,8 mm	Oikean lantion päältä, vasen käsi?
11	H548	Metalliesineen katkelma	1	4	Kaarevan metallitangon katkelma, tai kokonainen esine. Vartaan halkaisija kolmiomainen. Todennäköisesti kupariseosta.	pituus noin 69mm, leveys 5-6 mm, paksuus 3 mm	Liittyynee haudan 548 vainajaan, löytyi haudan 549 arkun päältä.
12	H550	Nappi	1	1	Pyöreä, litteä nappi, josta todennäköisesti kiinnityslenkki katkennut. Pinta todennäköisesti sileä, koristeeton. Kupariseos.	Halkaisija 20 mm	Oikean olkapään / solisluun kohdalta
13	H550	Nappi	1	2	Litteä tai hieman kovera pyöreä nappi. Mahdollisesti kiinnityslenkki (korroosion ja mahdollisesti tekstiilin peitossa). Metalliseos.	Halkaisija 18 mm	Oikean olkapään kohdalta, edellisestä oikealle
14	H550	Nappi	1	2	Voimakkain korroosion peitossa.	Halkaisija n. 18 mm	Oikean olkaluum ulkosyrjältä
15	H550	Nappi	1	1	Kovera nappi tai kuorellisen napin alaosa, jossa kiinnityslenkki osin katkennut.	Halkaisija 15 mm	Oikean polven tienoilta, ulkosyrjältä
16	H550	Nappi	1	4	Litteä tai hieman kovera nappi, jossa kiinnityslenkki. Kupariseos?	Halkaisija 20 mm	Häntälään / lantion alta, oikeanpuolimmainen

Alanro	Yksikkö	Löydön tyyppi	Kpl / g	Kuvaus	Mitat	Huomioita
17	H550	Nappi	1 12	Pyöreä, pullean kupera suuri nappi. Korroosion ja mahdollisesti tekstiilijäänteiden peittämä. Todennäköisesti kiinnityslenkki.	Halkaisija 30 mm	Häntälään / lantion alta, vasemmanpuolimmainen
18	H550	Nappi	1 2	Pyöreä, tasainen nappi, josta kiinnityslenkki / -kanta katkennut. Korroosion peitossa.	Halkaisija 18 mm	Oikean olkaluun puolivälin kohdalta, luun alta
19	H550	Nappi	1 1	Voimakkaan korroosion peitossa, todennäköisesti kiinnityslenkillinen nappi.	Halkaisija noin 19 mm	Oikean olkaluun vierestä /
20	H550	Nappi?	1 3	Voimakkaan korroosion peittämä. Mahdollisesti nappi tai napin osa. Kupariseos? Mahdollisesti kultausta.		Vasemman polven tienoilta, hieman sääriiluun pään alta
21	H550	Nappi	1 2	Pyöreä nappi, jossa kiinnityslenkki. Pinta korrodoitunut, mahdollisesti koristeltu. Kupariseos, mahdollisesti kultausta.	Halkaisija 18 mm	Polvien seudulta, tarkempi sijainti tuntematon
22	H551	Nappi	1 1	Voimakkaasti korrodoitunut. Ontto tai muuten kahdesta osasta tehty, pullean kupera nappi. Kiinnityslenkki rikkiöontunut.	Halkaisija 12 mm	Oikean reisiluun sisäsyryältä
23	H551	Nappi?	1 2	Korroosion ja lian peitossa. Todennäköisesti metallikuorinen, mahdollisesti orgaaninen sisus. Kupariseosta.		Oikean reisiluun sisäsyryältä, edellisen alapuolelta
24	H551	Nappi	1 1	Voimakkaan korroosion peittämä. Pyöreä, kuperapintainen, lähes puolipyöreä nappi, jossa todennäköisesti kiinnityslenkki. Metalliseosta, hopeaa?	halkaisija 12 mm	Oikean reisiluun ulkosyryältä, mahdollisesti samanlainen kuin :22
25	H551	Nappi	1 1	Pyöreä, pullean kupera nappi, jossa kiinnityslenkki. Kupariseos?	Halkaisija 14 mm	Oikean polven vierestä, polvien välistä
26	H551	Nappi	1 1	Pyöreä, pullean kupera nappi, josta kiinnityslenkki irronnut. Kupariseos?	Halkaisija 12 mm	Vasemman polven vierestä, polvien välistä
27	H551	Nappi	1 2	Pyöreä, todennäköisesti litteä nappi, jossa mahdollisesti kiinnityslenkki. Reunasta hieman rikki. Paksun korroosion / lian peitossa.	Halkaisija 18 mm	Oikean ranteen tienoilta, lantion läheltä
28	H551	Nappi	1 2	Litteä nappi, josta kiinnityslenkki mennyt rikki. Pinta vaikuttaa sileältä. Reunasta hieman rikki. Metalliseosta, hopeaa?		Oikean lonkan / lantion alta
29	H556	Nappi	1 4	Pyöreä, hieman kupera nappi, josta kiinnityslenkki katkennut. Takapinnalla pieni reikä - todennäköisesti nappi on ontto. Pinta sileä. Metalliseos, hopeaa?	halkaisija 18 mm	Oikean reisiluun sisäsyryältä, alemmaa
30	H556	Nappi	1 2	Tasainen tai hieman kovera nappi, jossa kiinnityslenkki. Kupariseos.	Halkaisija 17 mm	Suurinpiirtein polvien kohdalla, oikealla puolella
31	H556	Nappi	1 3	Pyöreä, hieman kupera nappi, josta kiinnityslenkki / kanta katkennut. Pinta tasainen mutta reunaa kiertää koristeura. Metalliseosta, hopeaa?	Halkaisija 18 mm	Rykelmässä muiden nappien kanssa vasemman reiden / polven sisäpuolella
32	H556	Nappi	1 2	Pyöreä, melko litteä nappi, josta kiinnityslenkki on katkennut. Hajonnut kahteen osaan. Kupariseosta.	Halkaisija 21 mm	Rykelmässä muiden nappien kanssa vasemman reiden / polven sisäpuolella
33	H556	Nappi	1 4	Litteä tai hieman kovera nappi, jossa kiinnityslenkki katkennut. Pinnassa mahdollisesti kohokuviointia. Kupariseos, mahdollisesti kultausta.	Halkaisija 17 mm	Vasemman nilkan tai jalkaterän kohdalla

Alanro	Yksikkö	Löydön tyyppi	Kpl	g	Kuvaus	Mitat	Huomioita
34	H556	Nappi	1	2	Litettä tai hieman kovera nappi, jossa kiinnityslenkinä kulmikas kanta. Kupariseos.	Halkaisija 17 mm	Oikean nilkan tai jalkaterän kohdalla
35	H556	Nappi	1	2	Todennäköisesti soikea nappi, kiinnityslenkki mennyt rikki. Paksun korroosion ja mahdollisesti tekstiilin peitossa. Kupariseos, mahdollisesti kultausta	Mitat 20 x 23 mm	Keskeltä polvien väliseltä alueelta
36	H556	Kolikko	1	5	Todennäköisesti kolikko. Toisella pinnalla kiinni mahdollisesti tekstiiliä, toinen korrodoitunut. Kupariseos.	Halkaisija 23 mm	
37	H561	Avain	1	20	Rautaa. Ehjä avain, jossa soikiomainen lenkki. Ontto varsi ja kolmen hampaan hammastus.	Pituus 83 mm, lenkin leveys 38 mm	
38	H561	Nappi	1	1	Pyöreä, tasainen nappi, jossa oletettavasti kiinnityslenkki. Kupariseosta.	Halkaisija 18 mm	Vasemman puolen lantioluun päältä
39	H561	Nappi	1	2	Hieman kupera nappi, jossa kiinnityslenkki. Kupariseosta.	Halkaisija 18 mm	Vasemman reiden vierestä
40	H561	Nappi	1	1	Tasainen tai hieman kupera nappi, jossa kiinnityslenkki. Metalliseos.	Halkaisija 17 mm	Oikean polven vierestä
41	H561	Nappi	1	2	Tasainen tai hieman kovera nappi, jossa todennäköisesti kiinnityslenkki. Takapuolella kiinni mahdollisesti tekstiilijäänteitä. Kupariseos.	Halkaisija 16-17 mm	Oikean reisiin yläpään sisäpuolelta
42	H561	Nappi	1	3	Tasainen tai hieman kupera nappi, jossa kiinnityslenkki. Pinnassa mahdollisesti tekstiilijäänteitä. Kupariseos.	Halkaisija 20-21 mm	Oikean reisiin yläpään alta.
43	H561	Nappi	1	2	Melko tasainen nappi, jossa kiinnityslenkki. Kupariseos.	Halkaisija 20 mm	Oikean kyynärpään ja reisiin välistä
44	H561	Nappi	1	2	Tasainen tai hieman kovera nappi, jossa lenkki. Kupariseos.	Halkaisija noin 17 mm	Oikean kyynärpään ja reisiin välistä
45	H561	Nappi	1	2	Melko tasainen nappi, jossa todennäköisesti kiinnityslenkki. Kupariseos.	Halkaisija 17 mm	Oikean kyynärluun alapuolelta
46	H561	Nappi	1	2	Mahdollisesti hieman soikea, tasainen tai hieman kovera nappi, jossa kiinnityslenkki. Kupariseos?	Halkaisija 20 x 23 mm	Oikean kyynärluun alapuolelta
47	H561	Nappi	1	3	Ohut, hieman kovera nappi, jossa kiinnityslenkki katkennut. Kupariseosta.	Halkaisija 19 mm	"navan kohdalta" oikean kyynärluun alapuolelta
48	H561	Nappi	1	2	Tasainen nappi, jossa kiinnityslenkki. Kupariseosta.	Halkaisija 17-18 mm	Vasen puoli, vatsan kohdalta.
49	H561	Nappi	1	2	Tasainen nappi, jossa todennäköisesti kiinnityslenkki. Kupariseos.	Halkaisija 19 mm	Vasemman reisiin yläpään vierestä
50	H561	Nappi	1	3	Hieman kovera nappi, jossa todennäköisesti kiinnityslenkki. Kupariseosta.	Halkaisija noin 22 mm	Vasemmasta kyynärluusta oikealle
51	H561	Nappi	1	2	Tasainen/hieman kovera nappi, jossa kulmikas kiinnityslenkki. Pinnalla reunaa kiertävä ura sekä keskellä pienempi ympyrä kohokuviona. Kupariseos, alkuperäistä kiiltoa hieman jäljellä.	Halkaisija 19 mm	Vatsan kohdalta, vasemmasta kyynärluusta oikealle.
52	H561	Nappi	1	1	Pieni, hieman kupera nappi, jossa kiinnityslenkki. Pinta vaikuttaa sileältä.	Halkaisija 14 mm	Oikean olkaluun päältä läheltä kyynärpäätä.
53	H561	Nappi	1	2	Mahdollisesti hieman kupera. Kupariseosta.	Halkaisija 14-15 mm	Oikean olkaluun keskivaiheilta.

Alanro	Yksikkö	Löydön tyyppi	Kpl	g	Kuvaus	Mitat	Huomioita
54	H561	Nappi	1	2	Kovera nappi, jossa kiinnityslenkki. Pinnassa reunaa kiertää koristeura.	Halkaisija 19 mm	Oikean kyynärpäähän kohdalta
55	H561	Nappi	1	1	Pieni, mahdollisesti hieman kupera nappi, jossa kiinnityslenkki.	Halkaisija 12 mm	Oikean lapaluun kärjen alta
56	H561	Nappi	1	1	Pieni tasainen tai hieman kupera nappi, jossa kiinnityslenkki. Ehkä hieman rikki.		Vasemman olkaluun puolivälistä
57	H561	Nappi	1	2	Tasainen nappi, jossa kiinnityslenkki. Reunoilta hieman rikki. Kupariseos?		Vasemman solisluun alapuoletta
58	H561	Nappi	1	1	Ohut tasainen nappi, jossa kiinnityslenkki. Reunat murtuneet. Voi olla myös kuorellisen napin pohjaosa.		Oikean lapaluun päältä
59	H561	Pyöreä metalliesine	1	1	Pieni pyöreä ja litteä esine, joko nappi, josta kanta katkennut. Tai pieni kolikko. Kupariseosta.	Halkaisija 14 mm	Vasemman kyynärpäähän vierestä.
60	H561	Nappi	1	1	Pieni kupera nappi, jossa kiinnityslenkki. Metalliseos.	Halkaisija 15 mm	Vasemman kyynärpäähän vierestä.
61	H561	Nappi	1	2	Tasainen tai hieman kupera nappi, jossa kiinnityslenkki. Metalliseos.	Halkaisija 17 mm	Oikean säärialuun alta läheltä polvea
62	H561	Napin pala	1	1	Kiinnityslenkki ja pieni kappale nappia. Muuten rikki.		Oikean kyynärpäähän alapuoletta.
63	H561	Metalliesineen katkelma	1	1	Litteä, toiseen päähän kapeneva metallilevy, leveämpi pää katkennut. Taivutettu s-kirjaimen muotoon jossa kapea kärki tekee lisäksi lenkin. Muistuttaa soljen tms. neulaa.	Pituus 18 mm, leveys 4-8 mm	Rinnan keskiosasta, luiden alta.
64	H574	Nappi	1	2	Pyöreä nappi, josta kiinnityslenkki katkennut. Voi olla myös jonkinlainen nasta / niitti. Kupariseos.	Halkaisija 15 mm	Oikeanpuolen lantioluun alta
65	H587	Nuppineulan katkelma	1	alle 1	Katkennut nuppineula, terävä pää puuttuu. Kupariseosta.		Pään vasemmalta puolelta, korvan vierestä
66	H587	Nuppineula	1	alle 1	Ehjä, hieman vääntynyt. Kupariseos.	Pituus 25 mm, nupin halkaisija noin 2 mm	Pään alta
67	H589	Metalliesineen katkelma	1	2	Kapea varras, josta toinen pää on katkennut, toinen pää levenee kartiomaiseksi. Poikkileikkaukseltaan neikulmainen. Voi olla naula, tai jonkinlainen paksu neula. Kuparisosta.	Katkelman pituus 20 mm	