

13.2.1997.  
 Muuritutkimus ky  
 Kari Uotila  
 Metsätie 7  
 21620 Kuusisto  
 02-2257148 (F)  
 Kari.Uotila@pp.kolumbus.fi

*Tallennettu  
 HoubeRekiin  
 18.11.1999  
 Jaan Pietik*

## NAANTALIN KIRKON TUTKIMUKSET VUOSINA 1996-97.

Vuonna 1996 käynnistyneisiin tutkimuksiin kuului S-huoneen arkeologinen kaivaus ja huonetilan keskiaikaisten muuriosien rakennusarkeologinen tutkimus. Lisäksi tutkimuskohteina ovat vuosien 1996-97 aikana ne kohteet, joihin joko kaivetaan viemärikaivantoja tai puretaan kirkon rakenteita putkistojen tieltä. Kenttätyöt jakaantuvat vuosille 1996 ja 1997, mutta vuonna 1996 kaivettujen ja tutkittujen kohteiden raportointi tapahtuu jo talvella 1997 ja kokoava raportti koko tutkimuskohteesta vasta syksyllä 1997 kaikkien kenttätöiden valmistuttua. Vuosina 1996-1997 tutkittavat kohteet on valittu pelkästään rakentamisen tarpeiden ja vaatimusten mukaisesti, joten kyseessä ei ole millään muotoa kattava tutkimus Naantalın keskiaikaisesta luostarikirkosta.

### 1. S-HUONEEN ARKEOLOGISET KAIVAUKSET 28.8.-18.10.1996.

#### JOHDANTO

Vuonna 1996 käynnistettiin Naantalın kirkon länsipäädyssä olevan ns. S-huoneen arkeologiset tutkimukset. Syynä oli Naantalın seurakunnan hanke rakentaa huonetilaan kirkon sosiaalituloja. Tutkimuksista vastasi Muuritutkimus ky:n puolesta FL Kari Uotila ja museoviraston puolelta sitä valvoi tutkija Markus Hiekkänen. Seurakunnan rahoittamat tutkimukset tehtiin museoviraston myöntämän kaivausluvan puitteissa (MV 102/302/1996). Seurakunnan puolelta hanketta valvoi ins. Jouko Sjöberg.

Kaivausaika oli 28.8.-18.10.1996 ja kaivauksilla oli johtajan (Kari Uotila) lisäksi apulaisjohtajana ja piirtäjänä Huk Päivi Hakanpää ja piirtäjinä ja kaivajina HuK Markus Kivistö ja fil.yo Maria Tamminen ja kaivajana opiskelija Maria Ruostepuro. Lisäksi kaivauksilla oli

kaikkiaan kuusi arkeologian harrastajaa, joista suurin osa oli paikalla päivän tai kaksi.

Naantalin eri kouluille järjestettiin tutustumismahdollisuus kaivauksiin ja paikalla kävi useita koululuokkia.

S-huoneen kaivausalue oli pitkä kapea huonetila, joka jaettiin kaivausten alkuvaiheessa kahteen osaan, alueiksi 9601 ja 9602. Jako noudatti tilan alkuperäistä huonejakoa, jossa länsiosassa on ollut suurikokoinen luostarikirkon sakaristo (alue 9601) ja itäosassa luostariin liittyvä munkkikäytävä (alue 9602). Kaivausalue jaettiin 1 x 1 metrin ruutuihin ja numeroitiin itä-länsisuunnassa ruutuihin 94-102 ja etelä-pohjoinen -suunnassa ruutuihin 49-50 (kartta nro 2). Ruudutuksen keskipiste (origo) sijaitsi huoneen keskiosassa olevassa alkuperäisen sakariston itäseinässä. Kaivausten ruudutuksessa ja kerrosnumeroinnissa otettiin huomioon se, että alueella tullaan jatkamaan kaivauksia myös seuraavana vuonna ja nämä kaivaukset on tarkoitus yhdistää samaan kerrosmatriisiin ja ruudutukseen. Kaivauksilla maa-aines kaivettiin pääosin luonnollisina kerroksina ja kerrokset numeroitiin alueella 9601 kerroksiksi 101-117 ja alueella 9602 kerroksiksi 201-203. Esiin tulleet rakenteet numeroitiin alueella 9601 rakenteiksi 101-102 ja alueen 9602 rakenteet tullaan numeroimaan rakenteiksi 201 - .

Kaivauksilla kaikki maakerrokset seulottiin 8 mm kuivaseulalla ja maanäytteet seulottiin 3-5 mm:n seulalla. Kaivausten kaikki löytöaineisto otettiin talteen ja luetteloiitiin museoviraston historiallisten toimiston päänumerolle 96050:1-113. Lisäksi kaikkiin mahdollisiin löytöihin maalattiin löytönumerot ja kaikki konservointia vaativat esineet konservoitiin. Kaivausbudjetissa oli varattu rahoitus erilaisiin luonnontieteellisiin tutkimuksiin ja kaivauksien yhteydessä otettiin useita erilaisia maanäytteitä, joista tarkemmin liitteissä. Makrofossiilinäytteet otettiin dosentti Terttu Lempiäisen (TY) ohjeiden mukaisesti (liite 1) ja siitepölynäytteet (liite 2) kävi itse ottamassa dosentti Irmeli Vuorela (GTK:lta). Lisäksi kaivausten maakerroksista otettiin maanäytteet jatkotutkimuksia varten (Liite 3.) Kaivausten yhteydessä otettiin myös kaikkiaan neljä puunäytettä dendrokronologista ajoitusta varten (Pentti Zetterberg Joensuun yliopistosta kävi ottamassa näytteet joulukuussa 1996, Liite 4.)

Tutkimusten mittauspisteinä käytettiin Naantalin kaupungin mittausosaston paikalle siirtämää

+12.00 korkeusmerkkiä, joka on Naantalın kaupungin korkeusjärjestelmän mukainen korkeusmerkintä.<sup>1</sup> Raportissa ilmoitetaan korkeudet ilman mpy-merkintää, koska kaikki korkeudet ovat +korkeuksia.

Kaivauksien dokumentointi tehtiin kirjallisesti, piirtämällä taso- ja profiilikartat kentällä 1:20 ja puhtaaksi 1:20 (karttaliitteet) ja valokuvaamalla dia- ja mustavalkofilmeille (valokuvaluettelot). Mustavalkokuvat ja negatiivit lähetetään museovirastoon, mustavalkokuvien pinnakkaiset Naantalın seurakunnalle ja diapositiivit jäävät Muuritutkimuksen arkistoon. Tutkimusaineisto lähetetään kokonaisuudessaan museoviraston rakennushistorian osaston arkistoon ja kopiot raportista ja liitteistä Naantalın seurakunnalle.

Alkuperäiseen suunnitelmaan kuului koko huonetilan kaivaminen pohjaan saakka, ja luonnollinen pohja saavutettiin alueella 9601. Koko huonetilaa ei voitu kaivaa pohjaan saakka, sillä huoneen etelä - ja länsiseininä olevat kiviseinät (1790-luvulla rakennettu torniosa) oli perustettu suoraan täyttömaakerroksen päälle. Sortumavaaran vuoksi alueen länsiosasta kaivettiin esiin keskiaikainen tiililattia, mutta sen alapuolisiin kerroksiin ei koskettu. Sortumavaarna lisäksi tavoitteena oli jättää osa keskiaikaisesta tiililattiasta ehjäksi ja säilyttää sen alla olevat maakerrokset tuleville tutkijoille.

Alueella 9602 ei voitu kaivaa vielä vuoden 1996 aikana pohjaan saakka, koska huonetilan itäosassa olevan spiraaliportaikon sortumavaara esti maan kaivamisen. Siellä jouduttiin jättämään kaivaminen kesken ja odottamaan vuoden 1997 rakennuskonservointiötä, joiden jälkeen huonetila voidaan kaivaa pohjaan vuonna 1997.

## ALUE 9601

S-huoneen lattiana oli kaivausten alkaessa laotalattia korkeudella +10.76. Lattia oli rakennettu leveistä laudoista joiden alapuolella oli lattiavasat. Erittäin todennäköisesti lattia oli ainakin osittain rakennettu kirkon edellisten korjausten yhteydessä 1960-luvulla. Lattia ei

---

<sup>1</sup>. "Naantalın kaupungin korkeuslukuihin on lisättävä 0,195 m, jotta päästään valtion järjestelmän lukuihin ". Mittausteknikko Tuomo Untinen/Naantalın kaup. mittausosasta. 24.1.1997.

ulottunut kiinni kaikin paikoin seinään ja niinpä lattian raoista on saattanut joutua maahan hyvinkin uutta esineistöä. Kaivaukset alkoivat 28.8.1996 lausalattian purkutyöllä.

## TASO 1.

### Kerros 101

Alueella 9601 lausalattian alla oli kerroksena 101 kaivettu laastin, tiilimurskan ja sekainen vaalea multamaakerros, jonka pinta oli melko epätasainen, mutta pääosin korkeudella 1040-1045. Kerroksen pohja oli korkeudella 9.40-9.38, joten kerroksen paksuus oli noin 100 cm. Alueen länsiosassa oli pintamaassa lisäksi vuorivillalevyjä ja muita hyvin moderneja rakennustarvikkeita (kuten asbestilevyjä) ja muovikasseja (joissa oli sisällä Alkon viinapulloja), jotka viittasivat siihen, että ainakin osa lattiaa oli vaihdettu 1960-luvulla ja maakerrokset olivat selvästi sekoittuneet. Maakerros vaihtui noin 15-40 cm syvyydessä niin, että aivan modernit esineet ja rakennusmateriaalit vähenivät ja maa-aines oli hyvin suurelta osin tiilimurskaa ja tiilien palasia.

Koska kerros oli selvä täyttö ja purkumassa -kerros, se kaivettiin ilman ruoturajoja ja vain tärkeimmät löydöt mitattiin ruudun tarkkuudella ja niille otettiin myös korkeudet. Kerroksesta saatiin yksi keskiaikaisen tyyppinen brakteaatti ja jonkun verran keskiaikaisia muoto - ja seinätiiliä, jotka selvästi kuuluivat sortuneeseen rakenteeseen tai purkumassaan.

Löydöt: 96050:1-19

Kartat:3,13

Valokuvat: mv 8-11.

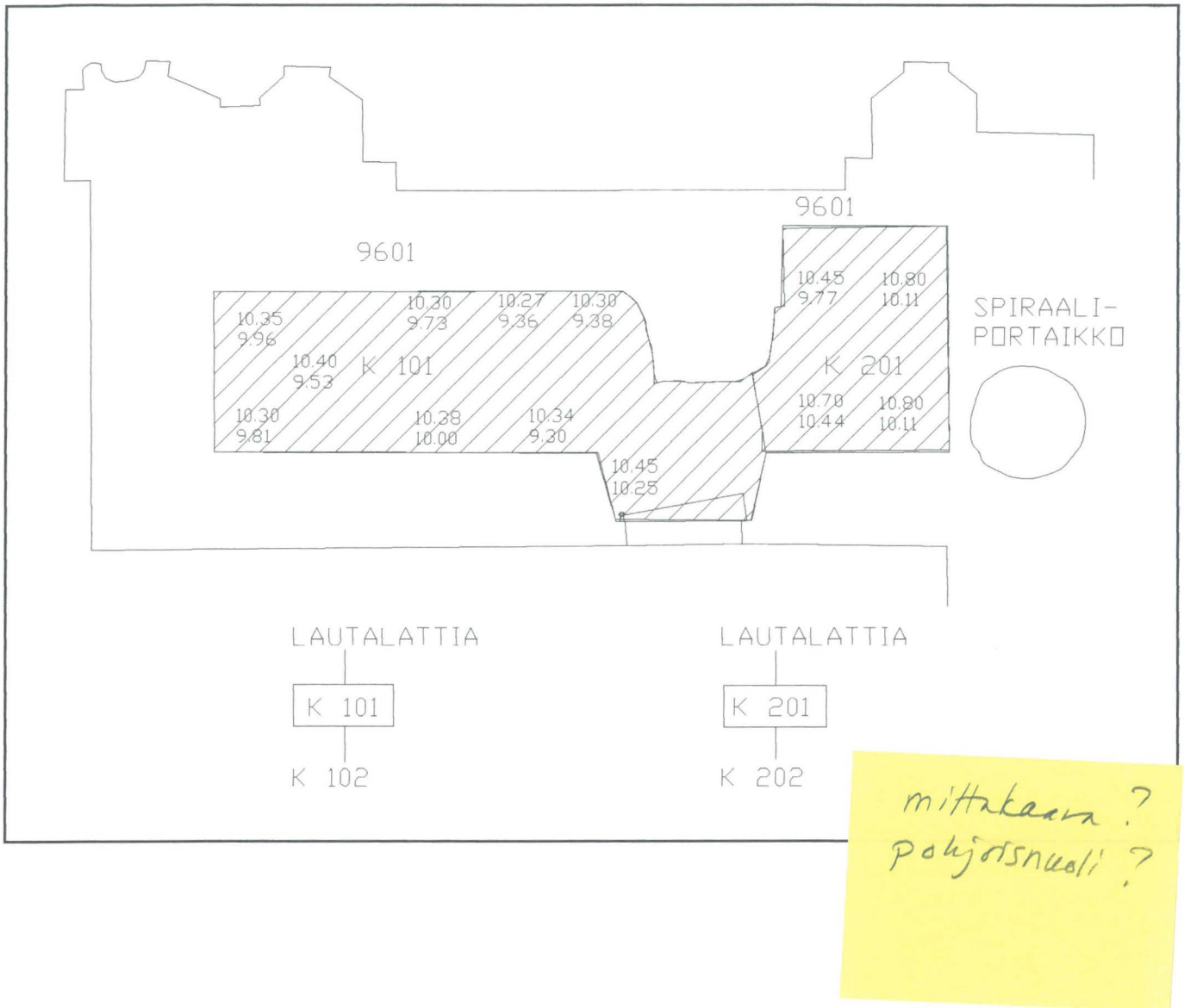

## Kerros 102

Kerroksen 101 pohjalla oli korkeudella 9.38-9.96 hiekkaisempi välikerros, jota myöten täyttömaa-aines jaettiin kahteen kerrokseen (101 ja 102) vaikka kyseessä oli lähinnä tekninen taso ja maa-aineksen muutokset olivat hyvin pieniä. Ehkä selvin ero kerrosten välillä oli siinä, että kerroksessa 102 keskiaikaisten muototiilien osuus oli selvästi kerrosta 101 suurempi.

Kerroksen paksuus oli rakenteen 101 (laastikaukalo) alla noin 5-30 cm ja muualla kaivausalueella noin 50 cm. Kerros 102 ulottui myös S-huoneen luonnonkivimuurauksella tehtyjen etelä- ja länsiseinien alle. Seinät kuuluvat 1790-luvulla rakennettuun kirkon länsitorniin, joten maakerros 102 on ollut paikalla jo tuolloin.

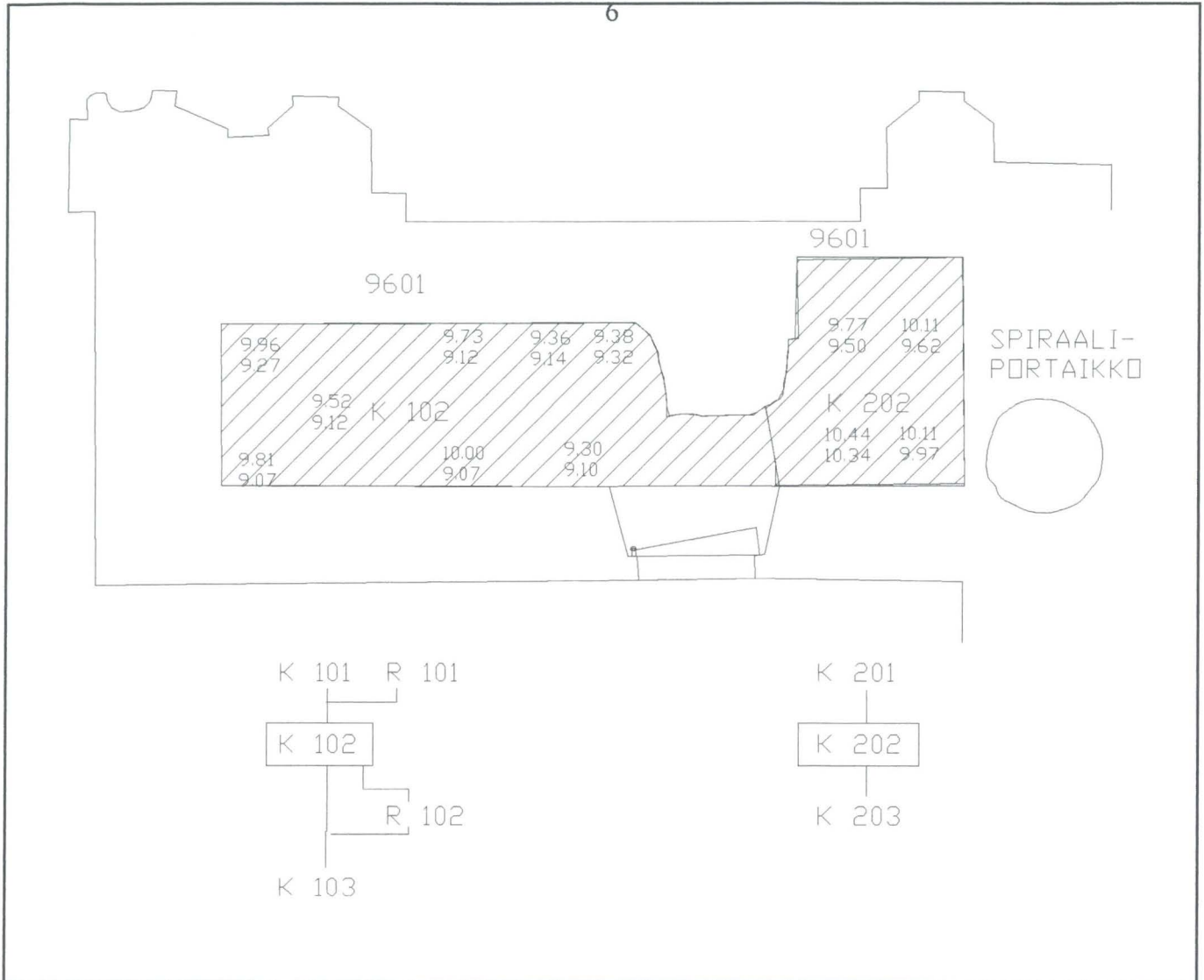

Löydöt: 96050:20-39

Kartat: 3,13.

Valokuvat:mv 23, 25-26.

### Rakenne 101

Kerroksen 101 keskellä oli hiiltyneen puukehikon jäännökset (rakenne 101), jonka koko oli 3.22 x 1.44 m ja säilyneen osan korkeus n. 0.90-1.00 m. Puurakenteet liittyivät todennäköisesti paikalla 1960-luvulla olleeseen kalkkilaastihautaan. Rakenteen 101 sisäpuolelle oli selvästi valunut sekoitekerrosta 101, joten koko alue kaivettiin yhtenä kerroksena. Syvemmillä laastikaukalossa oli lautaseinissä kiinni erittäin vaaleaa osin sammumatonta kalkkia, josta

otettiin näyte (L 9609).

Rakenne 101 oli kaivettu ainakaan selvästi kerroksen 102 läpi aina korkeudelle 930-941, jolla korkeudella oli noin 4 cm:n paksuisen laastikaukalon pohjalaudoitus.

Oli selvää, että rakenne 101 oli kaivettu sekoitekerroksien 101 ja 102 keskellä myöhäisessä vaiheessa ja suullisen tiedon mukainen käsitys siitä, että laastikaukalo oli 1960-luvulta piti paikkansa.

Kartat:nro 3

Valokuvat:mv 8-11, 18, 30-31; 6x6 mv 12.

## TASO 2.<sup>2</sup>

### Rakenne 102

Kerroksen 102 alta paljastui suhteellisen eheä tiililattia, joka oli tehty neliömäistä lattiatiilistä. Täyttökerroksen 102 ja rakenteen 102 välissä ei ollut mitään lattiaan liittyvää käyttökerrosta (esim. humuskerros) vaan lattiatiilet tulivat esiin suorana purkumassan alta.

Kaivaushetkellä tiililattia kiersi entisen sakariston sivuseiniä, mutta oli selvästi alkujaan kattanut koko huonetilan. Paikoin tiilien välissä oli sideaineena laastia pieninä nokareina, mutta ei kauttaaltaan.

Alueen keski- ja itäosasta tämä lattia purettiin kaivausten jatkuessa alaspäin. Kaikki poistetut tiilet numeroitiin, mitattiin ja otettiin talteen. (Lattiatiilien mitat ovat liitteessä 7.)

Kartat: 4,13-14.

Valokuvat: mv 29,35-36, 40-42; 6x6 mv 13-18

---

<sup>2</sup>. Tasosta 2. lähtien siirryttiin kaivamaan ruuduittain kaikki maakerrokset.

## Kerros 103

Purkukerroksen 102 alla oli keskellä huonetta (tiililattia puuttui) suorana hieno hiekkakerros, jonka paksuus oli keskellä huonetta ja eteläosassa noin 5 cm. Hiekka jatkui katkeamattomana myös lattiatilien alle ja osittain tiilien väliin, jossa hiekan paksuus oli noin 2-3 cm.

Kyseessä oli selvä tiililattian alle tehty tasaushiekkakerros.

Löydöt: 96050: 40-53

Kartat: nro 4, 13-14.

Valokuvat: 29, 42

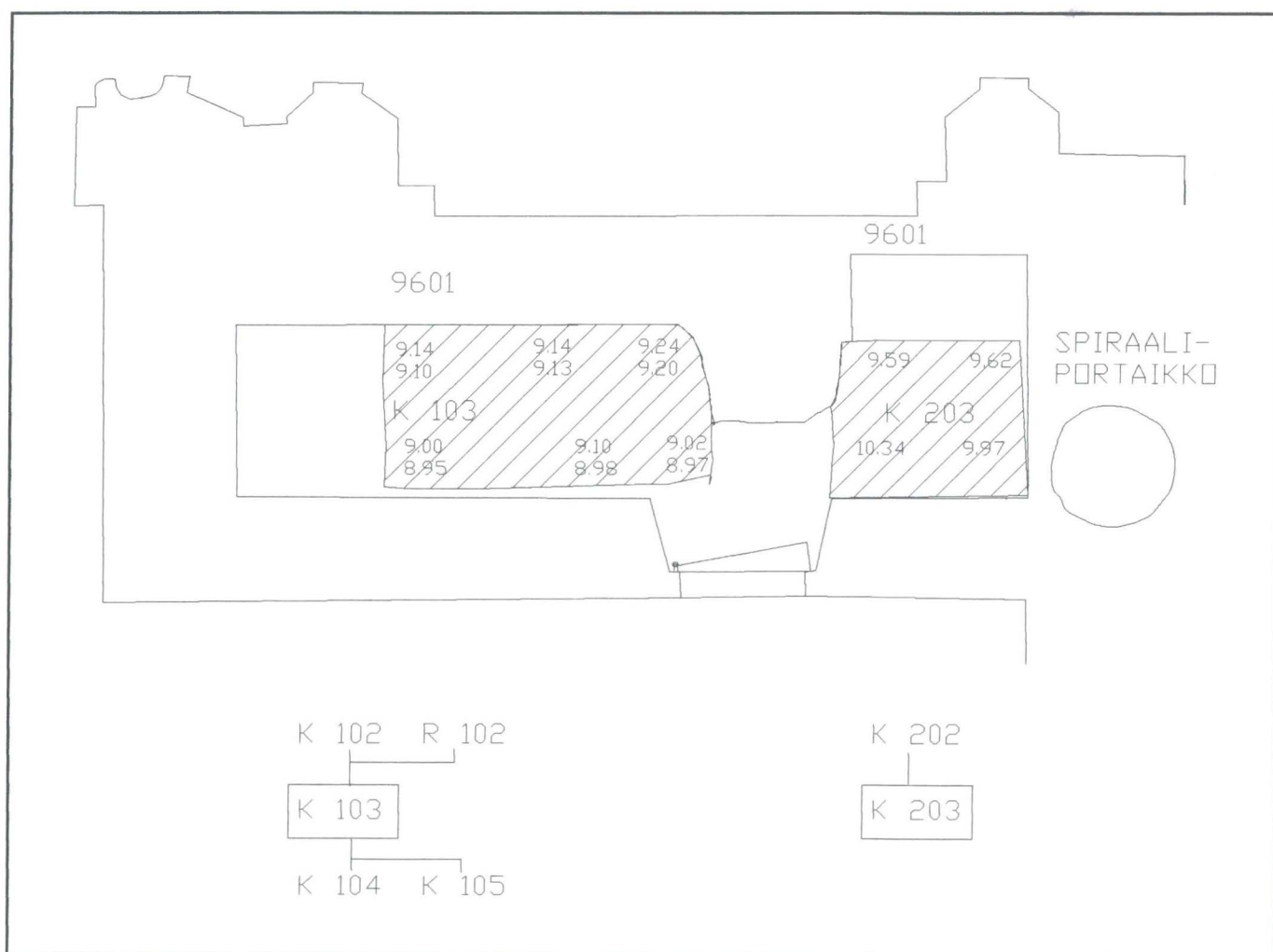



## Kerros 104

Koko huonetilan kattavan hiekan (K 103) alla kerrokset jakaantuivat niin, että huoneen länsi-pohjoisosassa oli hiekan alla karkearakenteinen täyttökerros (alunperin moreenimaata), jossa suurimpien kivien koko oli noin 5-10 cm halkaisijaltaan.

Löydöt: 96050: 54-57

Kartat: nro 13

Valokuvat:mv 48

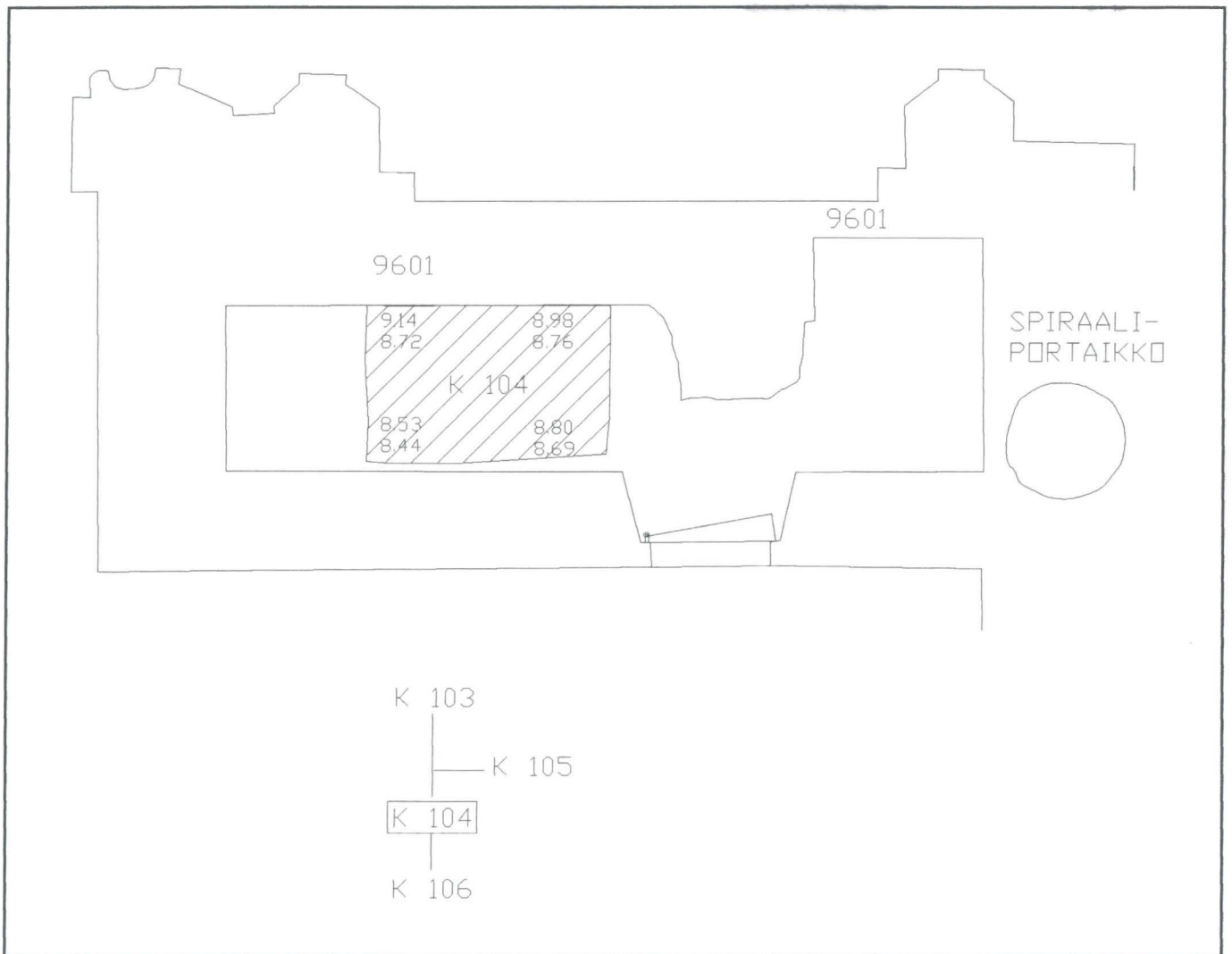

## Kerros 105

Huonetilan eteläosassa oli tasoitehiekkan (103) alla täyttösavikerros 105, jossa oli joukossa tiilen palasia. Saven sekundaarisuus oli aivan selvä.

Löydöt: 96050: 58-61

Kartat: 13

Valokuvat:

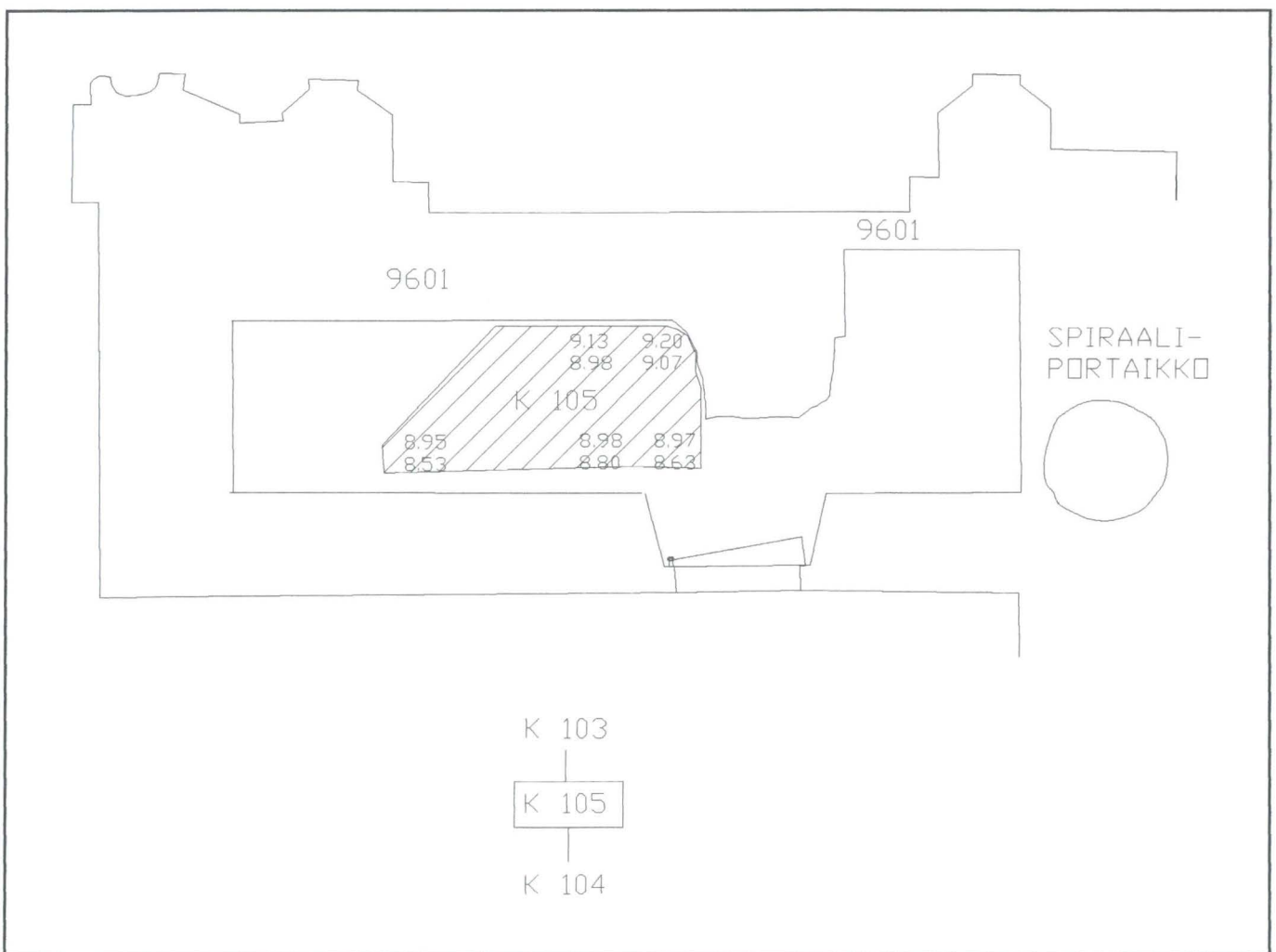

## Kerros 106

Kerroksien 104 ja 105 alla oli lähes koko huonetilassa kattava hieno hiekkakerros 106, jossa oli paikoin ruosteläikkiä. Alueen itäosassa kerroksen 106 paksuus oli vain 1-1.5 cm ja sitä oli paikoin hyvin vaikea havaita.

Löydöt: 96050: 62-63

Kartat: nro 11-14

Valokuvat: mv 55-57

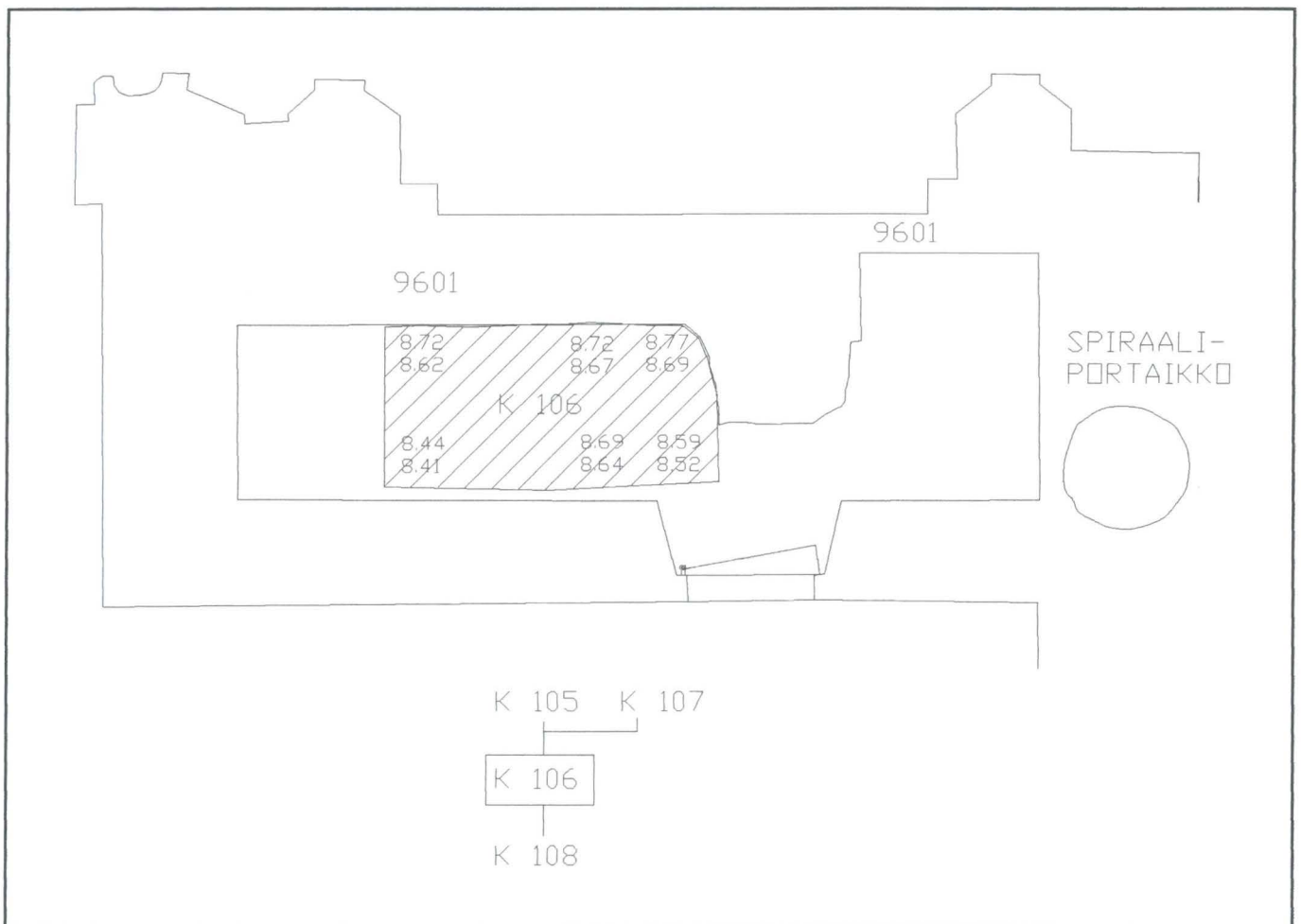

## Kerros 107

Kerroksena 107 kaivettiin alueen itäosasta laastikerros 107, jossa oli muurauslaatia ja tiiliä.

Kerros oli hiekka kerroksen 106 päällä .

Löydöt: 96050:----

Kartat: nro 11,13

Valokuvat:mv 55-56

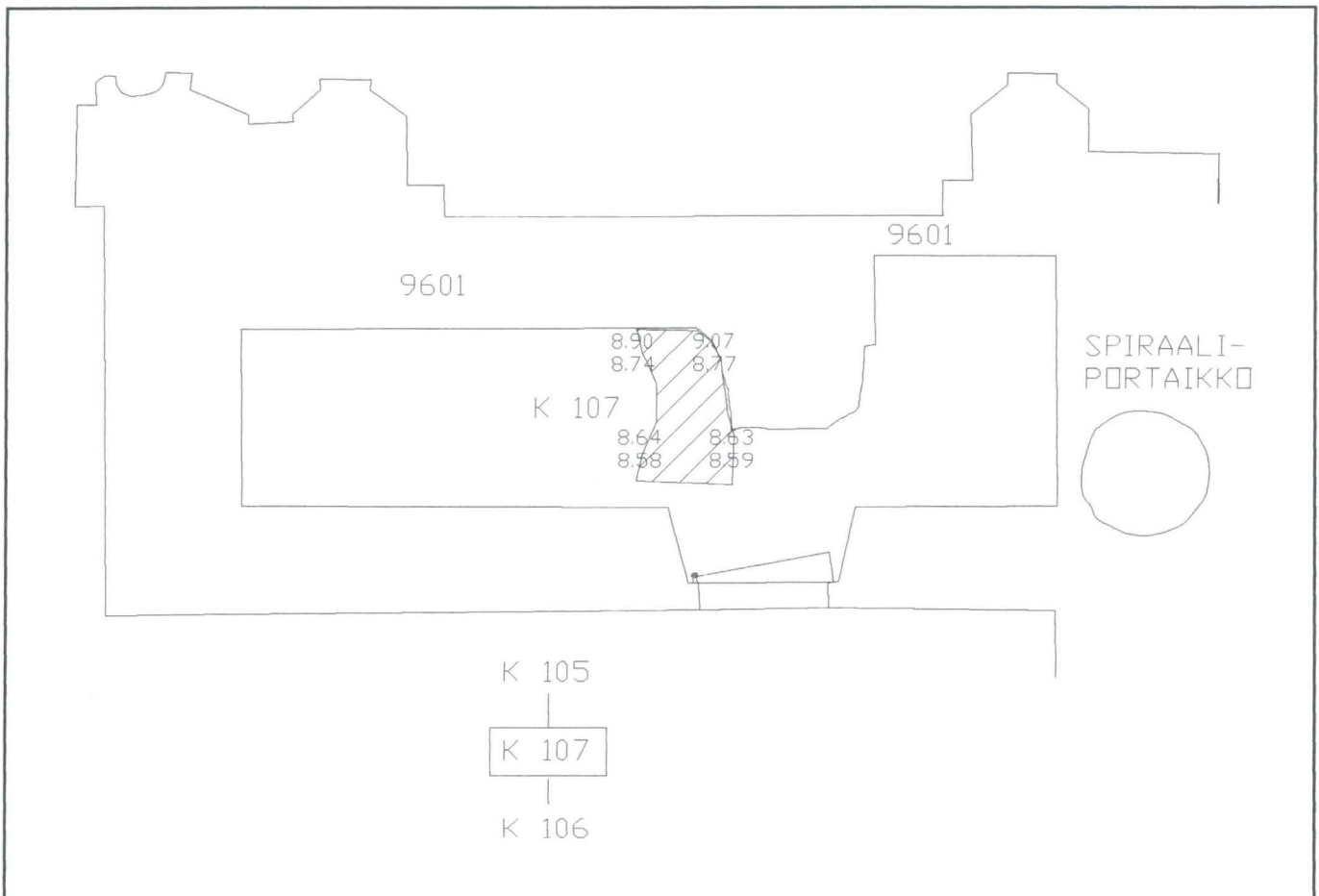

## TASO 3

## Kerros 108

Hiekkan 106 alla oli läikikäs hiekka, jossa jonkinlaisia itä-länsi -suuntaisia tummempia alueita. Kerroksena 108 kaivettu hiekkamaa, jossa tummat ja vaaleat osat vaihtelivat, niin että vaalean joukossa oli kapeita tummia alueita, joiden paksuus oli noin 2-3 cm. Näistä tummista alueista havaittiin lähes täysin lahonneita puun palasia, joista ei voitu päätellä esimerkiksi puiden syitä. Kaivettaessa kerrosta syvemmälle hiekka muuttui vaaleammaksi ja tummat alueet loppuivat.

Löydöt: 96050: 64-66

Kartat: nro 6,11-14

Valokuvat: mv 58

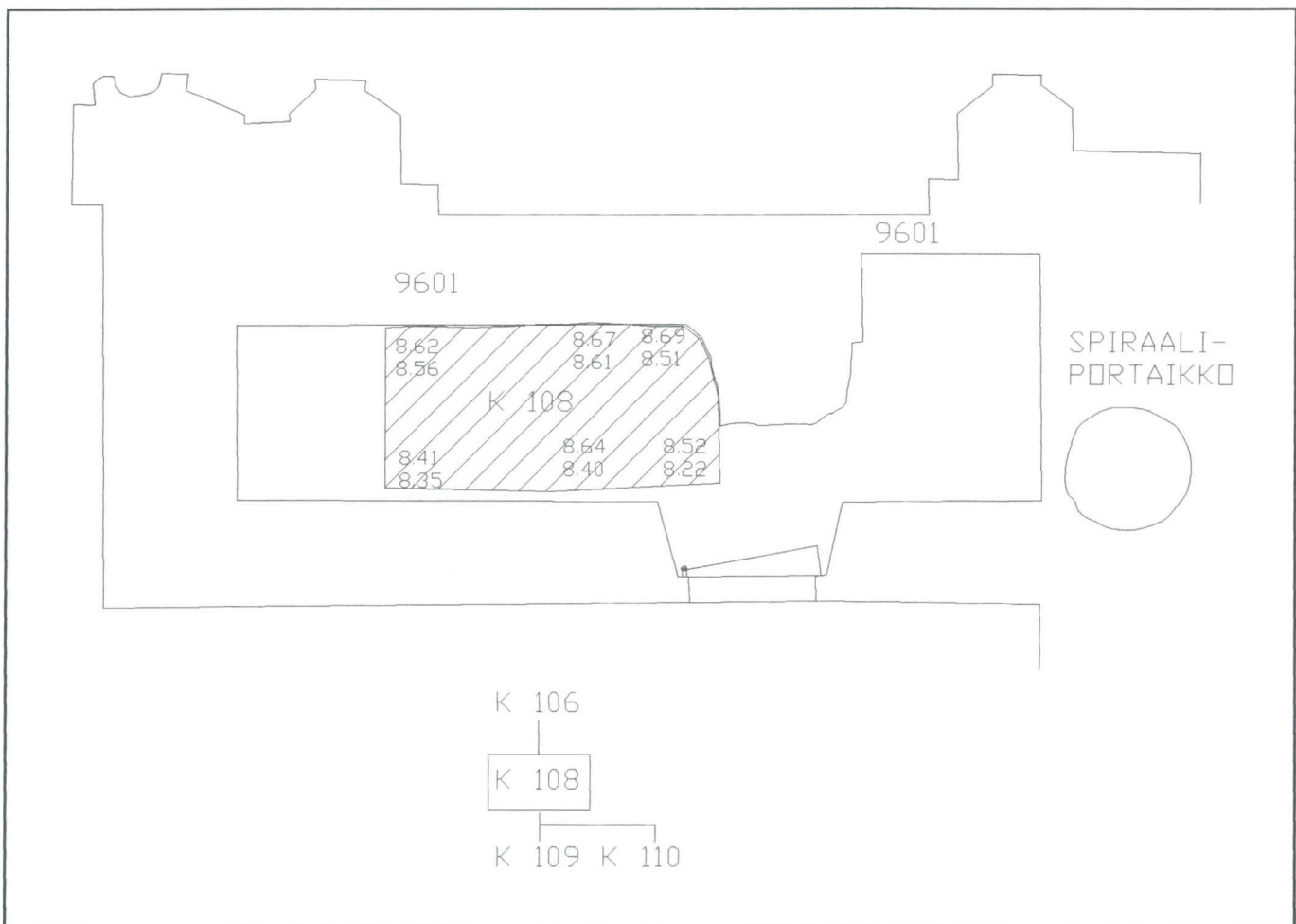

## Kerros 109

Hiekan 108 alla oli lähes koko alueen kattava laastikerros (paksuus 1-10 cm), jossa joukossa tiilen palasia ja kerroksen pohjalla lastiin tarttuneina tiilimurskaa. Ulottuu osittain hiekkakerroksen 110 ja kerroksen 111 alle.

Löydöt: 96050: 67

Kartat: nro 7,11-14

Valokuvat: mv 59-60

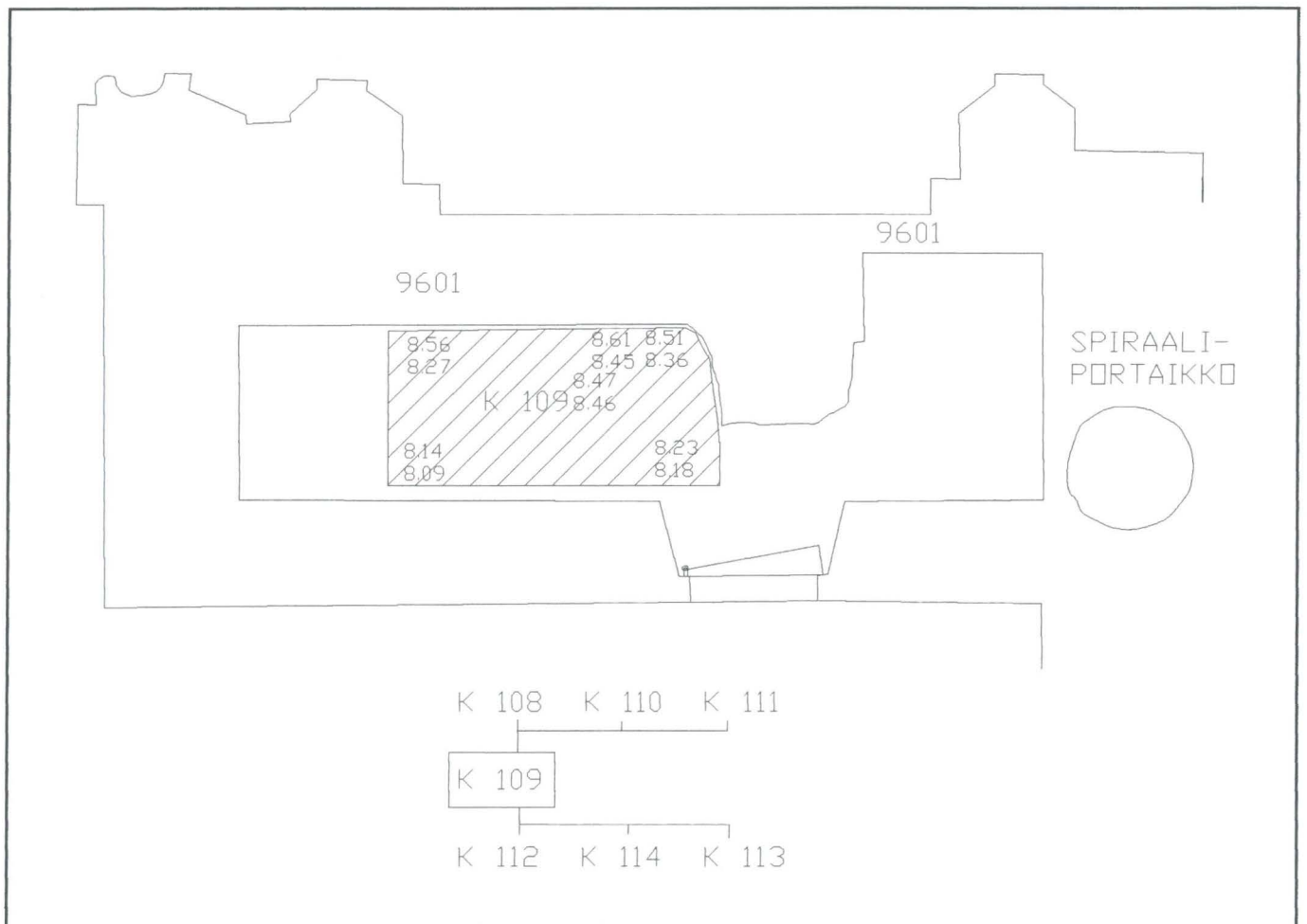

## Kerros 110

Alueen länsi-lounaisosassa 1-14 cm:n paksuinen erittäin kova hiekkakerros, joka laastikerroksen 109 päällä. Mahdollisesti hiekka oli kovettunut kirkon rakennusvaiheissa, kun kalkkivesi oli kovettanut hiekan.

Löydöt: 96050:-----

Kartat: 12-14

Valokuvat: mv 59-60

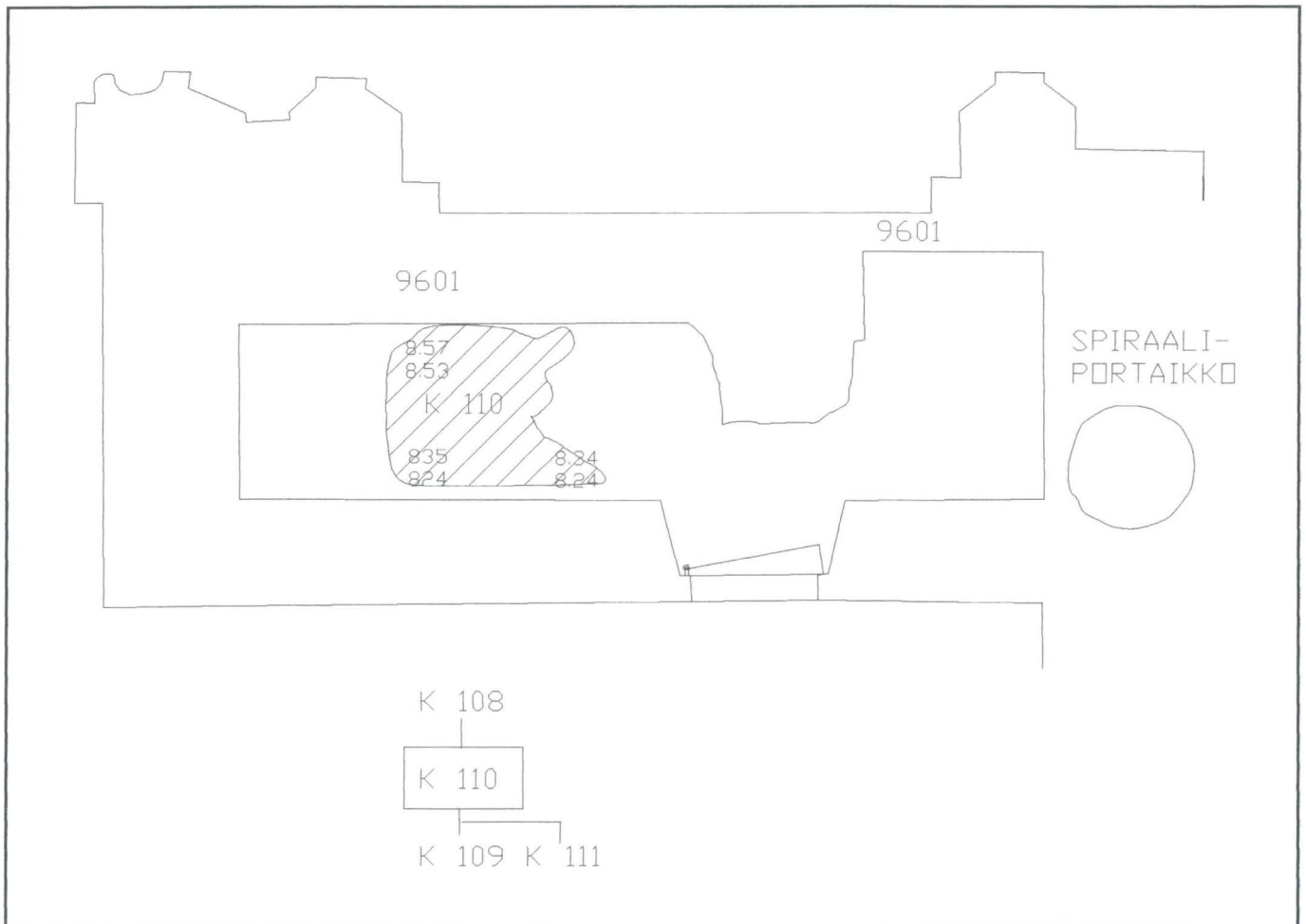

## Kerros 111

Kapea 1-6 cm:n paksuinen savilinssi alueen lounais- ja länsiosassa kerroksen 110 alla ja kerroksen 109 päällä

Löydöt: 96050:----

Kartat: 13-14

Valokuvat:-----

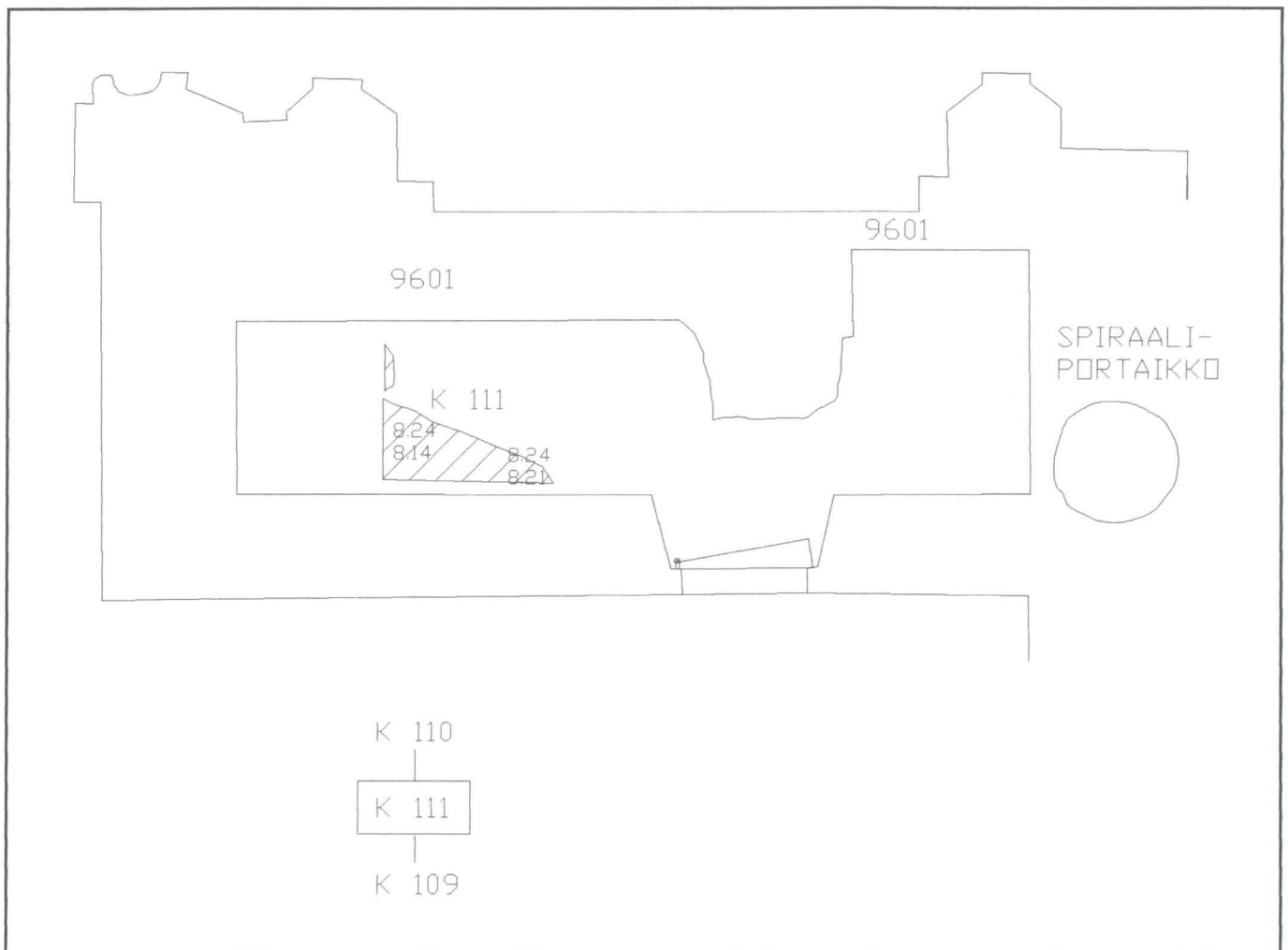



## TASO 4

## Kerros 112

Lähes koko kaivausalueella laastin 109 alla tumma sekundaarisavi (kerros 112).

Ulottuu saven + humuksen sekaisen kerroksen 113 päälle.

Löydöt: 96050: ----

Kartat: nrot 11-14

Valokuvat:mv 68-71

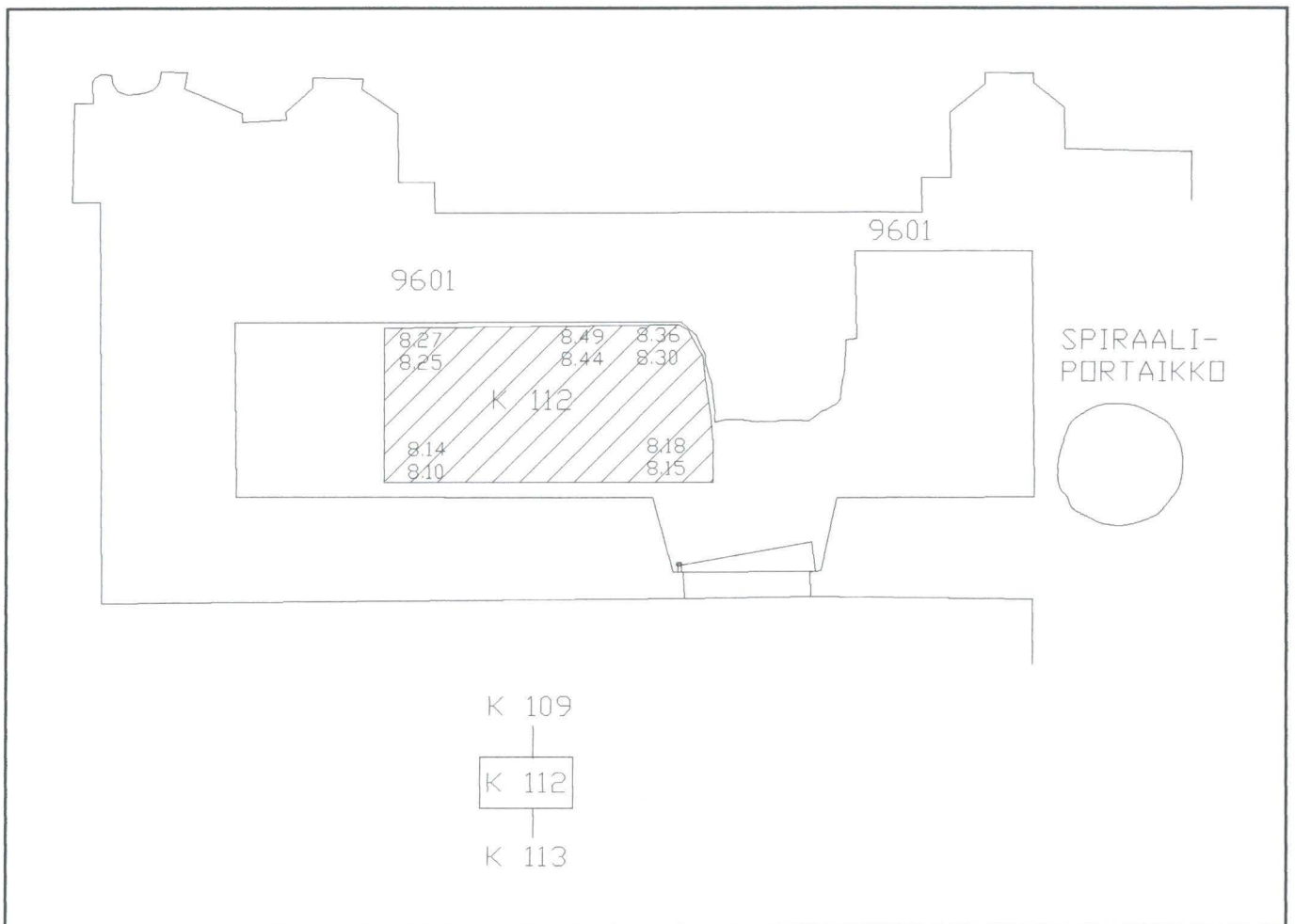

## Kerros 113

Saven + humuksen sekainen nokinen maakerros, joka ulottuu alkuperäisen kirkon perustusten alle eli on kirkon sakaristoa vanhempi maakerros.

Löydöt: 96050: 68-69

Kartat:nro 8., 11-14

Valokuvat:mv 69-71

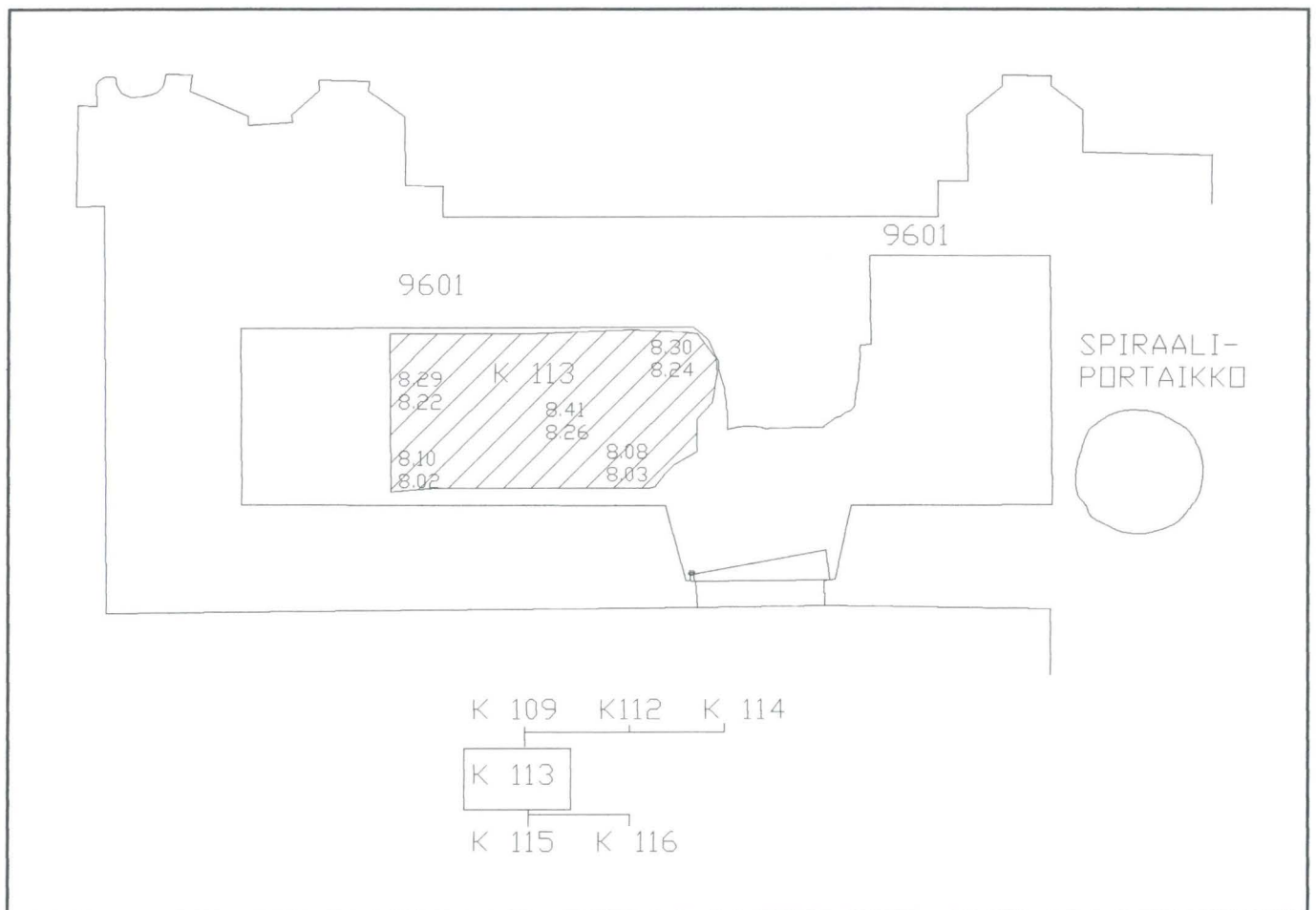

Kerros 114

Alueen länsiosassa kapea hiekkakerros.

Löydöt: 96050:-----

Kartat: 11-14

Valokuvat:mv 69-70

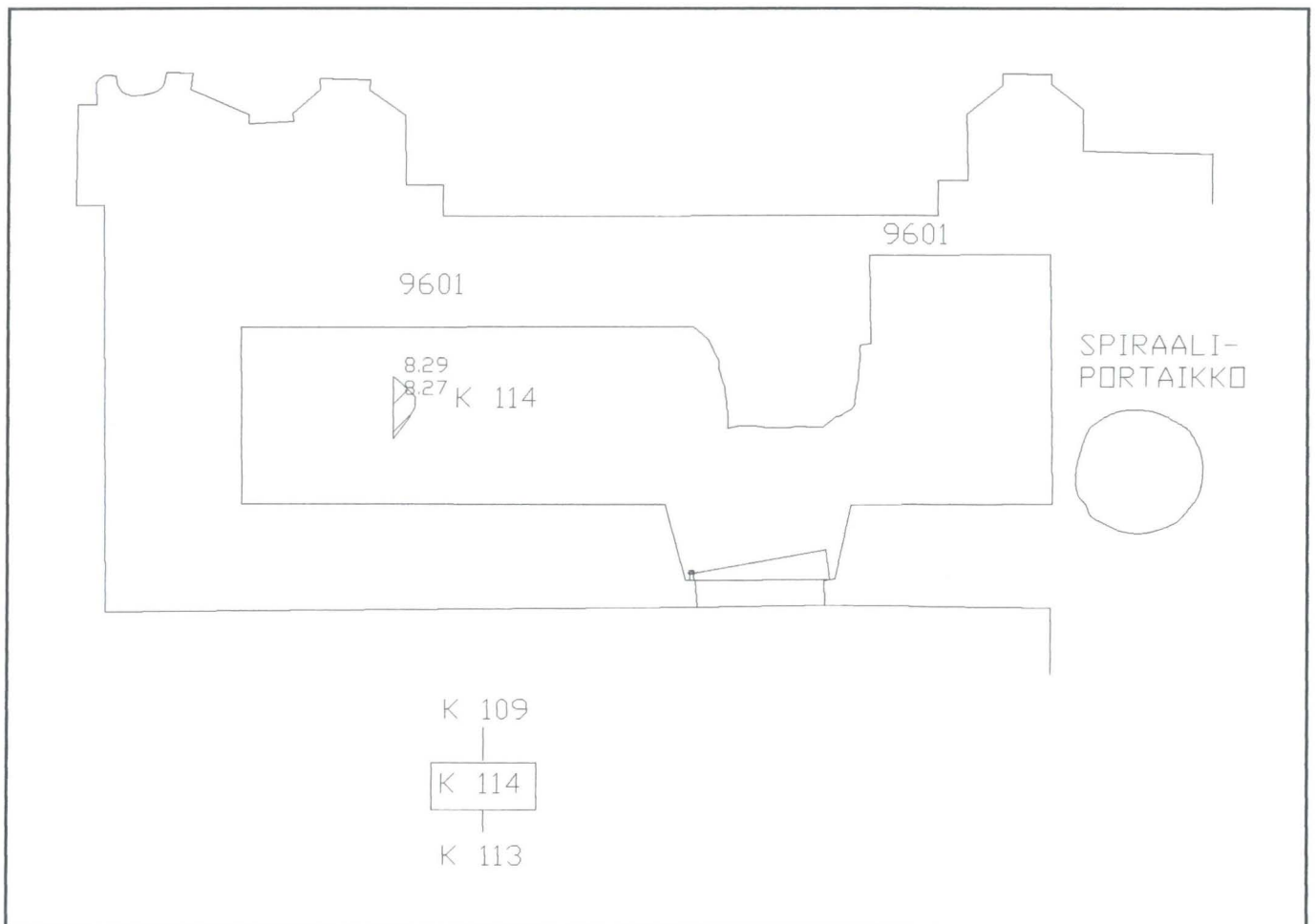

## Kerros 115

Hiekka ja sorakerros, joka on kiinni kalliossa. Alkujaan paikalla ollut luonnollinen hiekka ja sorakerros, joka on sekoittunut myöhemmin kirkon rakennustöiden yhteydessä.

Löydöt: 96050: 70-73

Kartat:nro 9., 11-14

Valokuvat: 72-73, 78

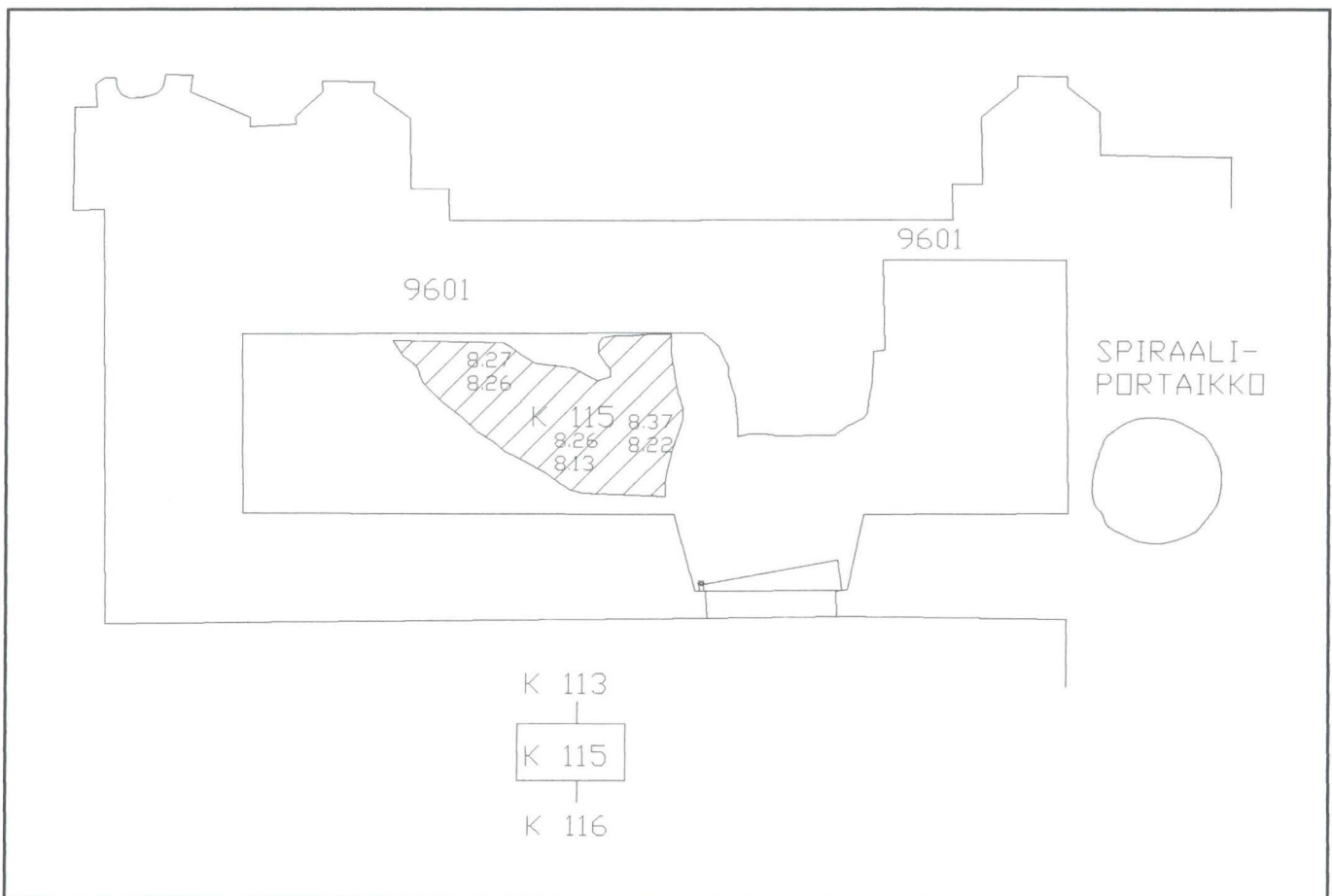

Kerros 116

Luontainen savikerros alueen eteläosassa.

Löydöt: 96050:-----

Kartat:nro 9,11-14

Valokuvat:mv 86-87

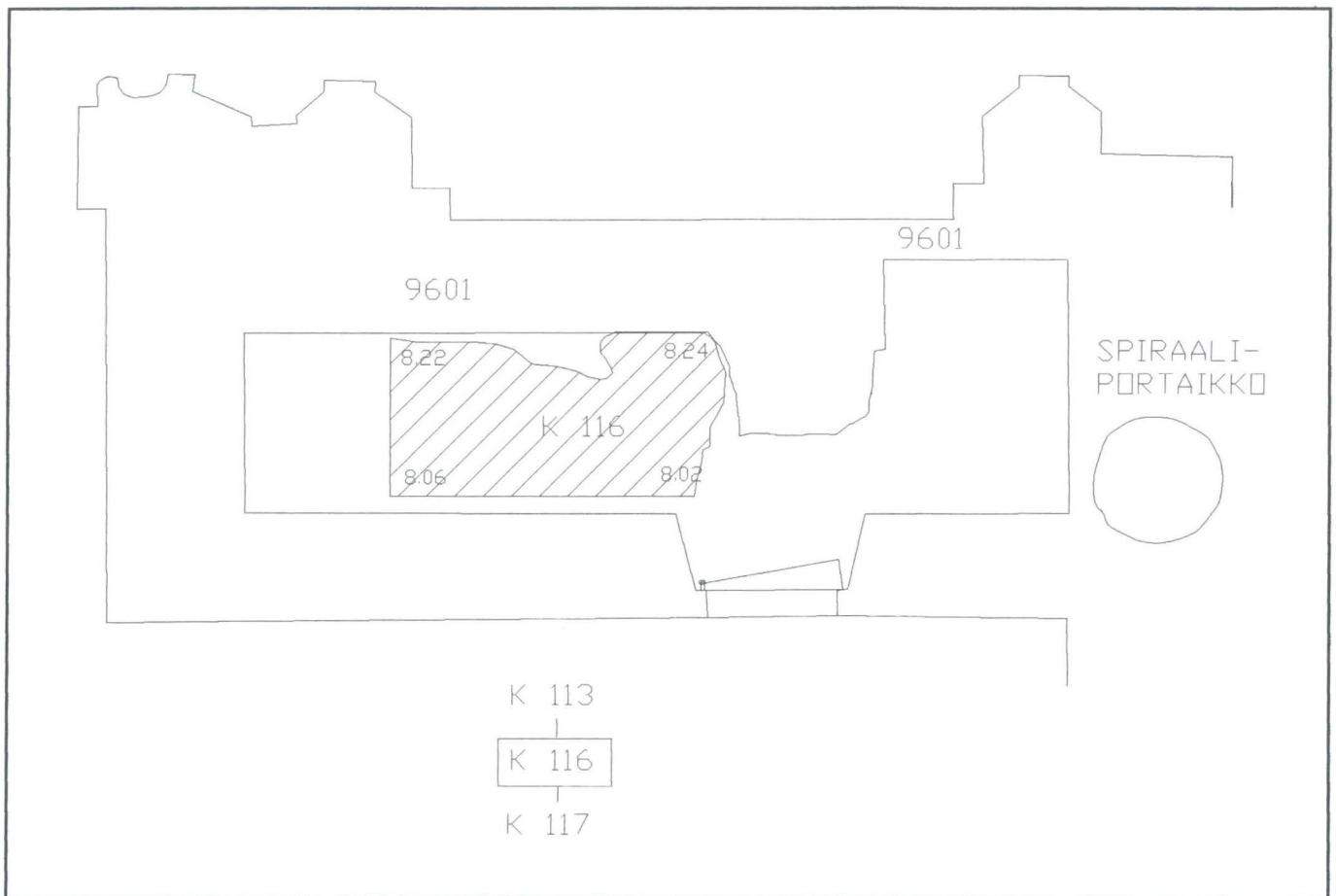

Kerros 117

Moreeni saven alla

Valokuvat: mv 88

Kartat: nro 10,11-14

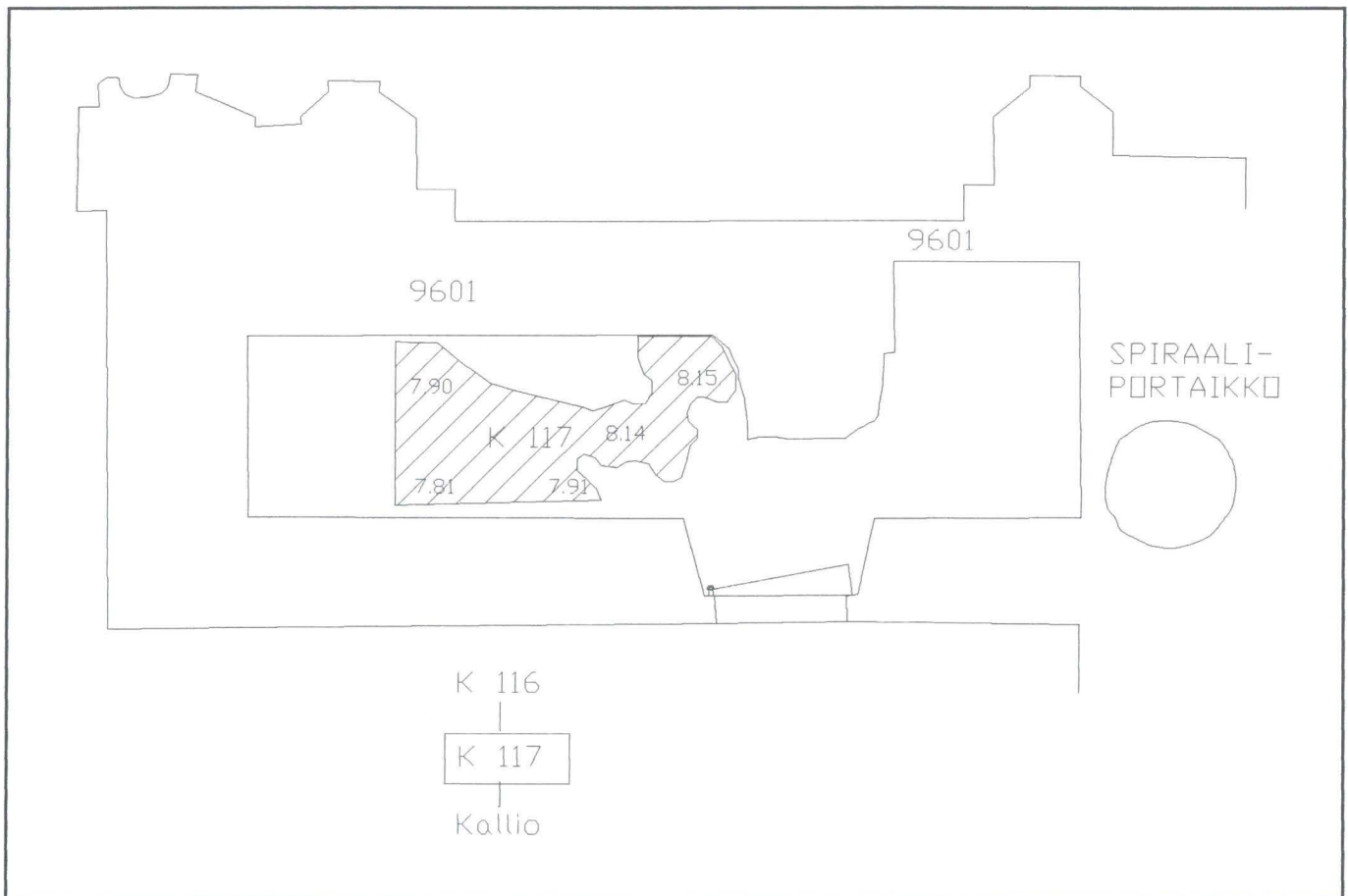

### ALUE 9602<sup>3</sup>

Alueella 9602 oli samanlainen lautalattia kuin alueella 9601 ja se poistettiin myös tältä alueelta. Lattialautojen alla oli kapeat lattiavasat ja niiden alla ensimmäinen maakerros.

### Kerros 201

Ylimpänä maakerroksena oli vaalea multamaa, jossa oli joukossa runsaasti tiilimurskaa ja laastia ja lisäksi useita suurikokoisia luonnonkiviä, joissa ei kuitenkaan ollut runsaasti vanhemman laastipinnan merkkejä. Niinpä oli epävarmaa, oliko kivet purettu jostakin rakenteesta. Kaivausalueen itäosassa spiraaliportaikon edustalla oli laajempi kivirykelmä, jonka välissä ja päällä oli kerrokseen 201 kuulunutta maa-ainesta. Maa-aineksessa oli hyvin nuorta esineistöä, kuten moderneja pulloja, villapaita, työkenkiä, jotka kaikki liittyivät 1960-luvun korjaustöihin.

Osittain kerroksen 201 täyttömaakerros ulottui myös itäseinässä olevan spiraaliportaikon sortuneen oviaukon sisään.

Löydöt: 96050:74-80

Kartat: nro 2

Valokuvat:mv 18-20

---

<sup>3</sup> Kaivausalueen 9602 osalta kaivausten keskeneräisyys estää selvien päätelmien teon ja alueen vaiheisiin tullaan palaamaan tarkemmin vuoden 1997 kaivausten valmistuttua.

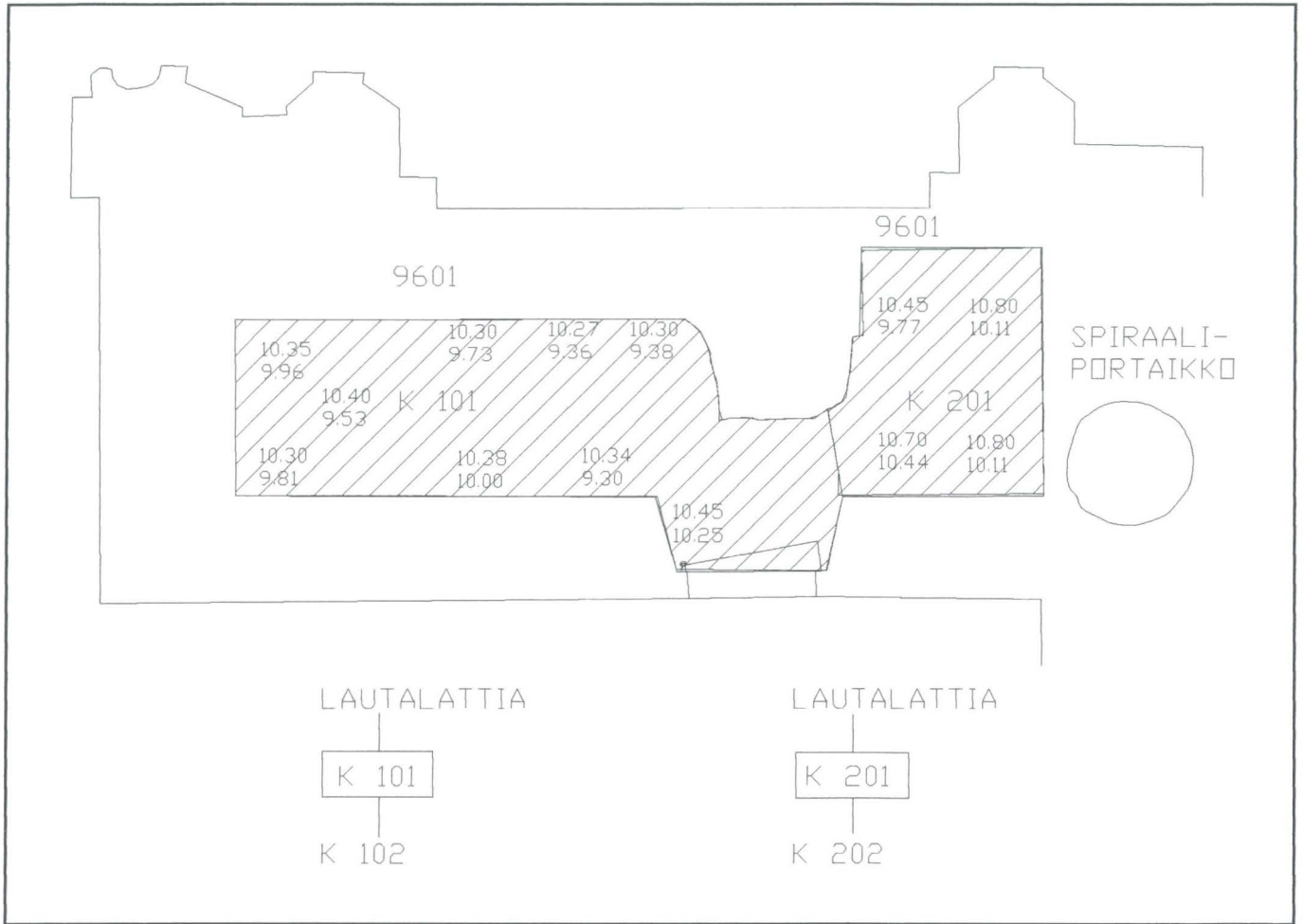



## Kerros 202

Kerroksen 201 alla oli hyvin epätasainen, mutta koko alueen kattava tumma hiiltä runsaasti sisältävä multamaakerros, jonka paksuus oli 5-10 cm. Myös tämä kerros ulottui selvästi spiraaliportaikon itäisen oviaukon sisään ja samaten se oli havaittavissa portaikon eteläpuolella olevassa rapautuneessa komerossa. Kerros ulottui myös 1790-luvulla rakennetun tornin eteläseinän alle.

Löydöt: 96050:81-98

Kartat: nro 2.

Valokuvat:mv 27-28, 32

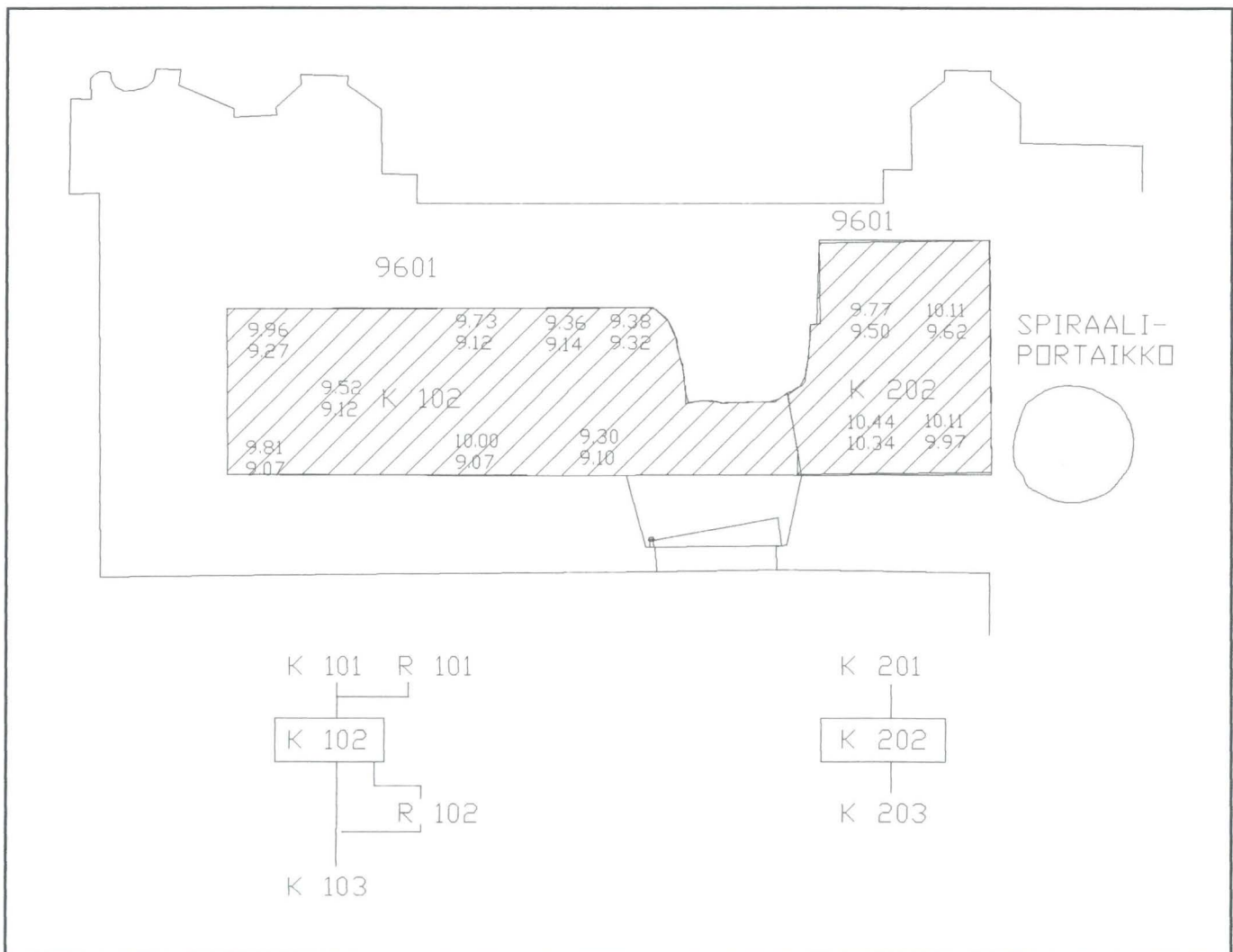

## Kerros 203

Hiiltyneen maakerroksen alta tuli esiin multamaakerros 203, jossa oli erittäin runsaasti irtonaista laastia ja tavallisia seinätiilien palasia. Kyseessä oli selvä purkumassa, jonka alta tuli esiin huonetilan pohjoisosasta laastillinen tiilirakenne - mahdollisesti jonkinlainen portaikko tai holvin perustus ja tilan eteläosasta luonnonkivinen seinäosa ja sen päältä kaartuvan tynnyriholvin rippeet.

Kerros 203 ulottui näiden rakenteiden välissä aina korkeudelle ....., jossa kohdin kaivaukset oli lopetettava liian vaarallisina. Alimpana laastikerroksen pohjalla oli laaja laati ja tiilimurska rakenne, joka oli erittäin todennäköisesti kuulunut sortuneeseen holviin.

Vaikka kerros oli maalajiltaan hyvin samankaltainen kuin alueen 9601 pintakerrokset 101 ja

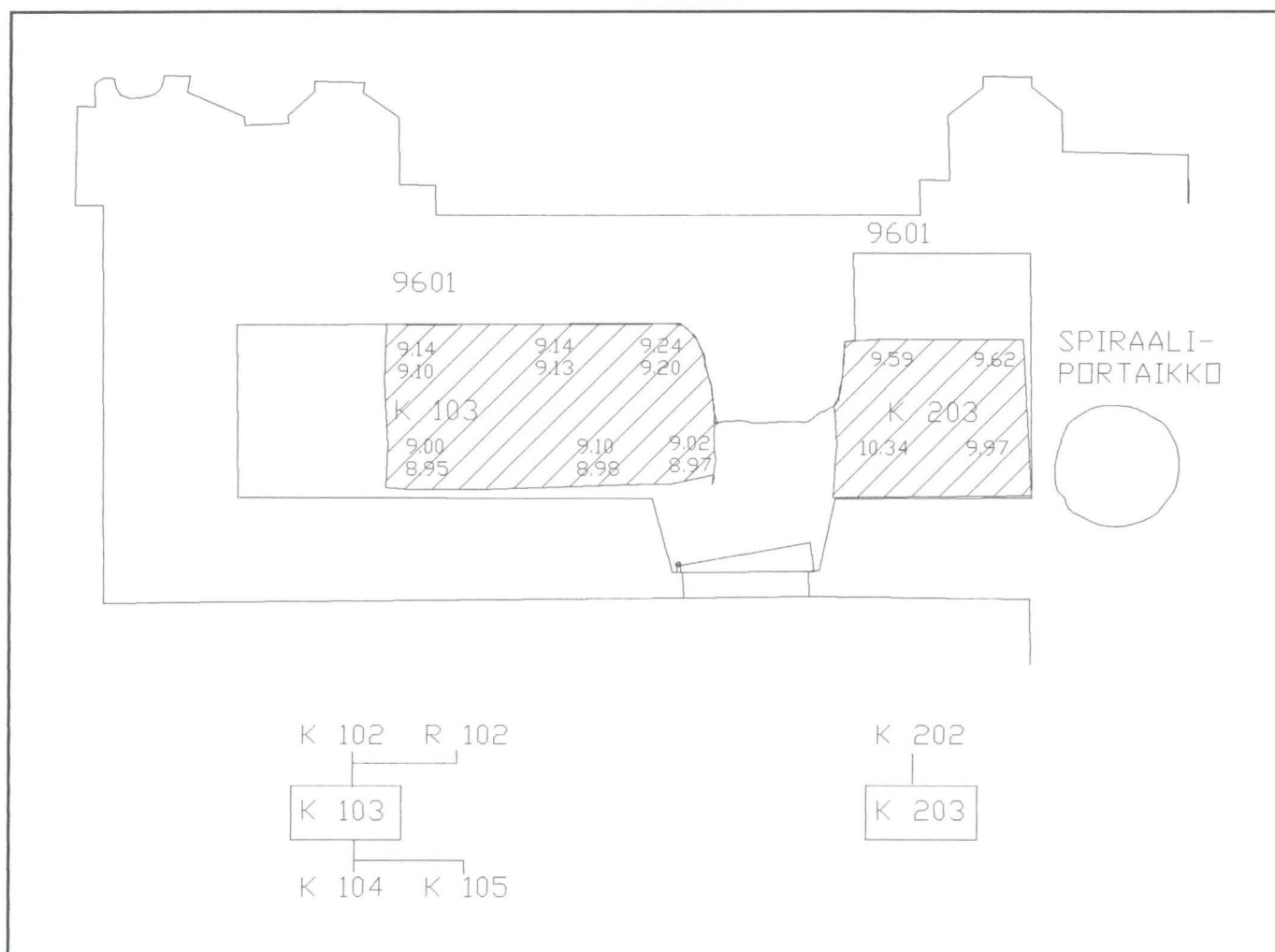

102 niin sen materiaalista puuttuivat kokonaan alueelle 9601 erittäin tyypilliset muototiilet ja niiden katkelmat.

Löydöt: 96050:99-113

Kartat: nro 2.

Valokuvat:mv 32

Kerros 204

Holvin kantaosan päällä aivan alueen eteläosassa oli kerroksen 203 täyttömaan alla ohut (1-2 cm) paksuinen humusmaakerros, joka selvästi oli kerrostunut holvin päälle.

Kerros jäi vielä suurelta osin kaivamatta.

Löydöt: 96050:----

Kartat: nro 2

Valokuvat:mv 52-54

## YHTEENVETO<sup>4</sup>

Alueella 9601 on havaittavissa useita eri käyttövaiheita. Niistä ensimmäisessä eli alimmassa vaiheessa alueella on kerrostunut kallioiden väliseen painanteeseen jääkauden jälkeisenä aikana luonnonmuodostelmana alimpana olevat moreeni-, hiekka- ja savikerrokset. Näissä kerroksissa oli jonkin verran ihmistoiminnan jälkiä, kuten laastia ja tiilimurskaa, mutta se on tullut paikalle myöhempänä aikana.

Toisessa vaiheessa on luonnollisten kerrosten päälle kerrostunut kerros 113, joka on saven sekainen humusmaa, jossa on joukossa nokea. Tästä kerroksesta otettiin siitepöly- ja maksofossiilinäytteet, joten kerroksen historia selviää myöhemmin. Kerros kuvastaa alueen vanhinta asutusta ja se ulottuu selvästi päälle rakennetun kivi- ja tiilikirkon perustusten alle.

Kolmannessa vaiheessa on aloitettu kirkon rakennustyöt, jolloin alimpana kerroksena on laasti (109), johon on sekoittunut tiilimurskaa ja tiilenpaloja. Selävn rakentamiskerroksen päällä on useita täyttökerroksia (108, 110 ja 111) ja niiden päällä koko alueen kattava hiekka (106), joka on kirkon vanhin lattia. Kerroksessa oli paikoin lahonneita puun jäännöksiä, mutta ei viitettä esimerkiksi lautalattiasta (ei myöskään tiililattiasta). Hiekka ulottui kiinni sakariston itä- ja pohjoisseiniin, joissa hiekan yläpuolelta alkoi selvästi slammattu seinäpinta. Tämäkin seikka vanhasti sitä, että kyseessä oli vanhin käyttölattia.

Neljännessä vaiheessa hiekkakerroksen päälle on tehty selvä täyttö (104, 105), ja sen päälle hieno hiekkatasoite (103) ja sen päälle laattatiilistä sakariston toinen lattia. Samaan korottamiseen viittaa myös itsekinä olevan sakariston oviaukon korottaminen tiililattian tasalle. Ensimmäisen ja toisen lattian välistä aikaeroa ei voitu kaivauksissa ajoittaa esimerkiksi esinelöydöin, sillä kerrokset olivat käytännössä löydöttömiä. Täytön syystä saatiin viite marras-joulukuussa 1996, jolloin runsaiden sateiden jälkeen huonetilaan nousi vesi aina alempaan hiekkakerrokseen (106) saakka. Voidaankin ajatella, että jo kirkon rakentamisen jälkeen on vesi tuottanut ongelmia ja sakariston lattiaa on nostettu - ehkä pianikin valmistumisen jälkeen.

---

<sup>4</sup>. Oheinen yhteenveto on alustava, koska luonnontieteelliset tutkimukset ja rakennusarkeologiset tutkimukset ovat vielä käynnissä. Niinpä myös tähän osuuteen saattaa tulla myöhemmin tarkennuksia.

Viidennessä vaiheessa tiililattian päälle on sortunut tai purettu sakariston ruodeholvaus. Purkukerros kaivettiin kahdessa kerroksessa, mutta käytännössä kyseessä on yhtenäinen purkumassa, jota on myöhempien korjaustöiden aikana sekoitettu.

Purkukerroksista löytyneet kaksi keskiaikaista rahaa eivät varsinaisesti ajoita mitään rakennetta. Muutoinkin kaivausten esineaineisto oli erittäin vähäinen. Merkittävin esineryhmä olivat 1600-lukua vanhemmat taso eli ikkunalasit (Georg Haggrenin raportti). Kaiken kaikkiaan esineistössä on keskiajan ja 1500-luvun esineitä, mutta erittäin niukasti.

Alueen 9602 tutkimukset ovat vielä kesken ja sen osalta on tyydyttävä pintapuolisiin havaintoihin. Ylimpänä ollut kerros 201 vastaa maa-ainekseltaan alueen 9601 kerroksia 101 ja 102, mutta alueelta 9602 puuttuivat holvin ruodetiilet lähes kokonaan. Kerros 202 oli tumma noen sekainen humusmaa, joka jatkui S-huoneen eteläseinän alle ja kohti etelää. Kyseessä oli selvästi täyttökerros, joka on ollut paikalla jo 1700-luvun lopulla. Kerros 203 on täyttökerros, jonka alla on sorrutettu itä-länsi -suuntainen matala holvattu tila, joka on aikanaan sulkenut yhteyden tilan itäpuolella olevaan spiraaliportaikkoon. Kokoavasti voidaan todeta, että alueella 9602 on selvästikin kaksi eri aikaista rakennusosaa, joista vanhempaan liittyy matalampi pohjataso, jota on sitten nostettu rakennuksen käyttöaikana.

Kuusistossa 13.2.1997.



FL Kari Uotila

## Kartat:

Kartta nro 1. Yleiskartta kaivausalueesta	529.1.88
Kartta nro 2. S-huone ja kaivausalueen ruudutus.	529.1.89
Kartta nro 3. Alue 9601. Rakenne 101 (laastikaukalo). 1:20	529.1.90
Kartta nro 4. Alue 9601. Taso 2. 1:20	529.1.91
Kartta nro 5. Alue 9601. Taso 3. 1:20	529.1.92
Kartta nro 6. Alue 9601. Kerroksen 108 pinta. 1:20	529.1.93
Kartta nro 7. Alue 9601. Taso 4.	529.1.94
Kartta nro 8. Alue 9601. Taso 5.	529.1.95
Kartta nro 9. Alue 9601. Kerroksien 115 ja 116 pinta. 1:20	529.1.96
Kartta nro 10. Alue 9601. Pohja. 1:20	529.1.97
Kartta nro 11. Alue 9601. Itäprofiili. 1:20	529.1.98
Kartta nro 12. Alue 9601. Pohjoisprofiili. 1:20	529.1.99
Kartta nro 13. Alue 9601. Eteläprofiili. 1:20	529.1.100
Kartta nro 14. Alue 9601. Länsiprofiili. 1:20	529.1.101
Kartta nro 15. Alue 9601. Rakenteen 102 puretut tiilet	529.1.102

## Liitteet:

Liite 1. Makrofossiilinäytteet

Liite 2. Siitepölynäytteet

Liite 3. Maanäytteet

Liite 4. Dendrokronologiset näytteet

Liite 5. Puu- ja laaustinäytteet

Liite 6. Tiilinäytteet

Liite 7. Rakenteen 102 lattiatiiilet

Liite 8. Mustavalkokuvat

Liite 9. 6x6 mustavalkokuvat

Liite 10. diapositiivit

Luettelo Naantalin kirkon S-huoneen löydöistä, jotka on tallennettu kaivauksilla 28.8-18.10.1996. Kaivausten johtajana toimi FL Kari Uotila. Kaivauskertomus on diarioitu museoviraston rakennushistorian osaston arkistoon.

Löydöt on luetteloitu kaivausalueittain niin, että ensin on alueen 9601 löydöt, jonka jälkeen on alueen 9602 löydöt. Alueiden sisällä on löydöt kerrosjärjestyksessä ylhäältä alas (K101, K102 jne.) ja tiilimurskatäytekerroksia lukuunottamatta ruuduittain x- ja y-koordinaattien mukaan. Kerroksien sisällä on luettelointijärjestys seuraava: rahat, pronssi, lyijy, rauta, keramiikka, liitupiiput, tiilet, lasi, kivi, luu, palanut luu, tekstiilit, muu orgaaninen aines. Näiden ryhmien sisällä on ensin luetteloitu selvät esineet kokonaisimmista fragmentaarisempiin ja lopuksi kuona.

#### ALUE 9601

1. **Brakteaatti** 1 kpl 0,2 g K101 Ruutu 97/51  
Brakteaatissa on kruunupäisen ihmishahmon kasvokuva, jota reunustaa pyöreä kehys, mahdollisesti hopeaa. Raha on  $\phi$  15 mm ja paksuus 1 mm.
2. **Metalliesine** 1 kpl 48,8 g K101  
Pyöreä metallilevystä pakottamalla tehty kupura, jonka reuna on 3 mm leveydeltä taitettu sisälle päin. Esine on koristeltu viidellä puhkonaisella reunaan kiertävillä kolmiapilalla ja seitsemällä säteittäisellä pisterivillä, jotka lähtevät puhkonaisesta pyöreästä keskustasta. Kupura on  $\phi$  102 mm, korkeus on n.23 mm ja levyn paksuus on 1 mm.
3. **Lyijypuitetta** 1 kpl 7,1 g K101  
Puitteen molemmilla puolilla on n.2,5 mm leveä ura. Pituus on 76 mm, leveys 5 mm ja paksuus 4 mm.
4. **Rautalevyn paloja** 2 kpl 31 g K101  
Koot ovat 101 x 31 x 3 mm ja 48 x 32 x 4 mm.
5. **Rautanauvoja** 2 kpl 33 g K101  
Naulojen kannat ovat suurikokoisia ja pyöreitä ja varret nelikulmaisia. Suurimman kanta on  $\phi$  25 mm ja paksuus 4 mm, koko pituus 27 mm ja varren  $\phi$  7 x 7 mm. Pienimmän kanta on  $\phi$  27 mm, paksuus 7 mm, koko pituus 25 mm, varren  $\phi$  9 x 8 mm.
6. **Rautanauvoja** 40 kpl 566 g K101  
Naulojen kannat ovat pyöreitä. Suurimman kanta on  $\phi$  22 mm ja paksuus 2 mm, koko pituus 94 mm, nelikulmaisen varren  $\phi$  7 x 6 mm. Pienimmän kanta on  $\phi$  18 mm ja paksuus 2 mm, koko pituus 13 mm, varren  $\phi$  5 x 6 mm.

7. **Rautanauvoja** 9 kpl 154 g K101  
 Naulojen kannat ovat suorakaiteenmuotoisia ja varret nelikulmaisia. Suurimman kanta on  $\phi$  29 x 8 mm ja paksuus 3 mm, koko pituus 140 mm, varren  $\phi$  7 x 7 mm. Pienimmän kanta on  $\phi$  17 x 7 mm ja paksuus 6 mm, koko pituus 105 mm, varren  $\phi$  5 x 6 mm.
8. **Rautanaulan varsia** 8 kpl 55 g K101  
 Varsista on 7 kpl nelikulmaisia ja yksi suorakaiteenmuotoinen. Suurimman pituus 95 mm ja nelikulmaisen varren  $\phi$  5 x 5 mm. Pienimmän pituus on 35 mm ja suorakaiteenmuotoisen varren  $\phi$  7 x 5 mm.
9. **Metallikuonaa** 1 kpl 95 g K101
10. **Fajanssiastian pala** 1 kpl 9 g K101  
 Pala on lasitettu molemmilta puolilta valkoisella lasitteella. Koko on 40 x 30 x 5 mm.
11. **Tasolasin reunapala** 1 kpl 1 g K101  
 Palassa säilynyt reunaa ja kulmaa ja se on ollut tulella. Lasimassa on vihreää. Palan koko on 21 x 13 x 3 mm.
12. **Tasolasia** 7 kpl 28 g K101  
 Irisoituneita reunapaloja, joiden lasimassa on vihreää. Suurimman koko on 59 x 42 x 2 mm. Pienimmän koko on 20 x 31 x 2 mm.
13. **Tasolasia** 48 kpl 59 g K101  
 Irisoituneita paloja, joiden lasimassa on vihreää. Suurimman koko on 37 x 16 x 4 mm. Pienimmän koko on 11 x 7 x 2 mm.
14. **Lasinpala** 1 kpl 1 g K101  
 Sulaneen palan koko on 20 x 19 x 3 mm.
15. **Tasolasia** 3 kpl 14 g K101  
 Reunapaloja, joiden lasimassa on vihertävää. Reunoissa on jälkiä puitteista. Suurimman koko on 87 x 75 x 1 mm. Pienimmän koko on 55 x 25 x 1 mm.
16. **Tasolasia** 72 kpl 51 g K101  
 Lasimassa on vihertävää. Suurimman koko on 53 x 27 x 1 mm. Pienimmän koko on 10 x 8 x 1,5 mm.
17. **Muototiiliä** <sup>25.8.2010</sup> POISTETTU 12 kpl 5730 g K101  
 Sauvatiilien pyöreitä pääosia. Suurimman koko on  $\phi$  90 x 118 mm. Pienimmän koko on 68 x 58 x 25 mm.



18. Muototiiliä <sup>25.8.2010</sup> <sub>POISREITTO</sub> 12 kpl 14975 g K101  
Nuolitiilen kappaleita. Suurimman pituus 235 mm, varsiosan pituus 110 mm, leveys 60 mm, paksuus 65 mm, nuolen koko on 120 x 140 x 75 mm. Pienimmän koko on 113 x 65 x 74 mm.
19. Luita 363 g K101
20. Brakteaatti 1 kpl 0,2 g K102 Ruutu 94/50  
Brakteaatissa on kruunupäisen ihmishahmon kasvokuva, mahdollisesti hopeaa. Raha on  $\phi$  14 mm ja paksuus 1 mm. Löytynyt 9.30 m mpy.
21. Lyijypuite 1 kpl 1,0 g K102  
Pala on katkelmallinen. Pituus on 18 mm, leveys 3 mm ja paksuus 2 mm.
22. Sulanutta lyijyä 1 kpl 2,1 g K102
23. Rautalevyjä 4 kpl 31 g K102  
Paloissa on toinen reuna taitettu sisäpuolelle. Kaksi paloista kuuluu yhteen. Suurimman koko on 105 x 18 x 4 mm. Pienimmän koko on 55 x 13 x 2 mm.
24. Rautanauvoja 3 kpl 69 g K102  
Naulojen kannat ovat suurikokoisia ja pyöreitä ja varret suorakaiteenmuotoisia. Suurimman kanta on  $\phi$  34 mm ja paksuus 6 mm, koko pituus on 16 mm ja varren  $\phi$  8 x 8 mm. Pienimmän kanta on  $\phi$  27 mm ja paksuus 4 mm, koko pituus 34 mm, varren  $\phi$  11 x 10 mm.
25. Rautanauvoja 1 kpl 16 g K102  
Naulan kanta on suuri ja suorakaiteenmuotoinen ja varsi nelikulmainen. Kannan koko on 28 x 20 x 2 mm. Koko pituus on 95 mm, varren  $\phi$  4 x 4 mm.
26. Rautanauvoja 18 kpl 144 g K102  
Naulan kannat ovat pyöreitä ja varret nelikulmaisia. Suurimman kanta on  $\phi$  19 x 16 mm ja paksuus 4 mm, koko pituus 4 mm, varren  $\phi$  8 x 7 mm. Pienimmän kanta on  $\phi$  22 mm ja paksuus 4 mm, koko pituus on 14 mm, varren  $\phi$  7 x 9 mm.
27. Rautanauvoja 27 kpl 355 g K102  
Naulan kannat ovat suurikokoisia ja suorakaiteenmuotoisia, varret ovat nelikulmaisia. Suurimman kanta on 21 x 19 x 5 mm, koko pituus on 10,5 mm, varren  $\phi$  7 x 7 mm. Pienimmän kanta on 19 x 16 x 3 mm, koko pituus on 50 mm, varren  $\phi$  8 x 8 mm.
28. Metallikuonaa 4 kpl 5 g K102

29. **Liitupiippu** 1 kpl 4 g K102  
Pesän katkelma, jonka säilynyt pituus on 28 mm, pesän säilynyt  $\phi$  13 mm, seinämän paksuus 3 mm.
30. **Muototiiliä** <sup>25.8.2010</sup> POISTETTU 58 kpl 375 g K102  
Sauvatiilen katkelmia, joista suurimman pituus on 80 mm x leveys 70 mm ja paksuus 38 mm. Pienimmän pituus 135 mm, pyöreän osan  $\phi$  89 x 120 mm.
31. **Muototiiliä** <sup>25.8.2010</sup> POISTETTU 80 kpl 82445 g K102  
Nuolitiilen katkelmia, joista suurimman koko pituus on 190 mm, varren pituus 70 mm, leveys 55 mm ja paksuus 85 mm, nuolen koko on 120 x 135 x 85 mm. Pienimmän koko on 75 x 17 x 65 mm.
32. **Muototiiliä** <sup>25.8.2010</sup> POISTETTU 6 kpl 5700 g K102  
Varsiosan katkelmia, joista suurimman koko on 160 x 55 x 85 mm. Pienimmän koko on 55 x 57 x 55 mm.
33. **Lasiesineen katkelma** 1 kpl 0,5 g K102  
Kaarevan lasiesineen seinäpala, jonka lasimassa on ruskeanvihreää. Koko on 19 x 21 x 1 mm.
34. **Tasolasia** 27 kpl 122 g K102  
Irisoituneita reunapaloja, joiden lasimassa on vihreää. Suurimman koko on 65 x 48 x 2 mm. Pienimmän koko on 26 x 14 x 3 mm.
35. **Tasolasia** 372 kpl 330 g K102  
Irisoituneita paloja, joiden lasimassa on vihreää. Suurimman koko on 47 x 22 x 2,5 mm. Pienimmän koko on 15 x 4 x 2 mm.
36. **Tasolasia** 14 kpl 8 g K102  
Lasimassa on vihertävää. Suurimman koko on 48 x 16 x 1 mm. Pienimmän koko on 11 x 7 x 1,5 mm.
37. **Luita** 166 g K102
38. **Tekstiiliä** 1 kpl 0,4 g K102  
Metallipäälysteisellä langalla koristettu kangas, joka on ommeltu renkaaksi punaisella langalla. Pohjan sidos on palttina. 2-säikeisten s-kerrattujen loimilankojen tiheys on 28 l/cm. Z-kierretyn pohjakuteen tiheys on n. 18 l/cm. Metallinauhalla päälystetyn kuviokuteen tiheys on n. 18 l/cm. Kuviot muodostuvat jatkuvista siksak-nauhoista ja vinoneliöistä. Palan koko on 17 x 10 mm.
39. **Tekstiiliä** 1 kpl 0,2 g K102

Punaisella langalla renkaaksi ommeltu nauha, jonka reunoissa on punaiset ja keskellä vuorottelevat punaiset ja metallinauhalla päällystetyt loimilangat. Keskelle muodostuu kaksi rinnakkaista suorakaidetta, joiden värit vuorottelevat. Loimilankoja on 24. Punainen loimilanka on 2-säikeinen s-kerrattu. Kude on punainen z-kierrettyä lankaa, jonka tiheys on n. 10 l/cm. Lenkin koko on 16 x 5 mm.

- |     |                                                                                                                                                     |        |       |      |              |
|-----|-----------------------------------------------------------------------------------------------------------------------------------------------------|--------|-------|------|--------------|
| 40. | <b><u>Muototiiliä</u></b>                                                                                                                           | 3 kpl  | 614 g | K103 | Ruutu 97/49  |
|     | Nuolitiilen reunapaloja, joista suurimman pituus on 55 mm, leveys 105 mm ja paksuus 85 mm. Pienimmän koko on 30 x 75 x 30 mm.                       |        |       |      |              |
| 41. | <b><u>Muototiiliä</u></b>                                                                                                                           | 2 kpl  | 287 g | K103 | Ruutu 97/50  |
|     | Nuolitiilen reunapaloja, joista suurimman pituus on 75 mm, leveys 70 mm ja paksuus 37 mm. Pienimmän pituus on 27 mm, leveys 70 mm ja paksuus 41 mm. |        |       |      |              |
| 42. | <b><u>Tasolasia</u></b>                                                                                                                             | 15 kpl | 12 g  | K103 | Ruutu 95/49  |
|     | Irisoituneita paloja, joiden lasimassa on vihreää. Suurimman koko on 39 x 22 x 2 mm. Pienimmän koko on 13 x 8 x 1 mm.                               |        |       |      |              |
| 43. | <b><u>Tasolasia</u></b>                                                                                                                             | 3 kpl  | 1 g   | K103 | Ruutu 95/50  |
|     | Irisoituneita paloja, joiden lasimassa on vihreää. Suurimman koko on 19 x 12 x 2 mm. Pienimmän koko on 13 x 11 x 2 mm.                              |        |       |      |              |
| 44. | <b><u>Tasolasia</u></b>                                                                                                                             | 2 kpl  | 1 g   | K103 | Ruutu 97/50  |
|     | Irisoituneita paloja, joiden lasimassa on vihreää. Suurimman palan koko on 22 x 8 x 2 mm. Pienimmän palan koko on 12 x 13 x 2 mm.                   |        |       |      |              |
| 45. | <b><u>Tasolasia</u></b>                                                                                                                             | 2 kpl  | 4 g   | K103 | Ruutu 98/49  |
|     | Irisoituneita paloja, joiden lasimassa on vihreää. Suurimman koko on 27 x 23 x 2,5 mm. Pienimmän koko on 26 x 18 x 2,5 mm.                          |        |       |      |              |
| 46. | <b><u>Tasolasia</u></b>                                                                                                                             | 3 kpl  | 0,5 g | K103 | Ruutu 99/49  |
|     | Irisoituneita paloja, joiden lasimassa on vihreää. Suurimman koko on 23 x 11 x 2 mm. Pienimmän koko on 21 x 11 x 2,5 mm.                            |        |       |      |              |
| 47. | <b><u>Luita</u></b>                                                                                                                                 |        | 9 g   | K103 | Ruutu 96/49  |
| 48. | <b><u>Luita</u></b>                                                                                                                                 |        | 9 g   | K103 | Ruutu 97/49  |
| 49. | <b><u>Luita</u></b>                                                                                                                                 |        | 26 g  | K103 | Ruutu 97 /50 |
| 50. | <b><u>Luita</u></b>                                                                                                                                 |        | 3 g   | K103 | Ruutu 98/49  |
| 51. | <b><u>Luita</u></b>                                                                                                                                 |        | 66 g  | K103 | Ruutu 98/49  |

52.	<u>Luita</u>		9 g	K103	Ruutu 98/50
53.	<u>Luita</u>		57 g	K103	Ruutu 99/49
54.	<u>Saranarauta</u>		35 g	K104	Ruutu 97/50
	Rauta on kolmessa osassa. Koko pituus on 70 mm, leveys 21 mm ja paksuus 6 mm.				
55.	<u>Rautanaula</u>	1 kpl	15 g	K104	Ruutu 97/50
	Naulan kanta on katkelmallinen ja varsi nelikulmainen. Kanta on $\phi$ 17 x 14 mm, koko pituus on 70 mm, varren $\phi$ 9 x 7 mm.				
56.	<u>Luita</u>		0,5 g	K104	Ruutu 96/50
57.	<u>Luita</u>		4 g	K104	Ruutu 97/50
58.	<u>Pronssihelan katkelma</u>	1 kpl	0,7 g	K105	Ruutu 95/49
	Katkelma on akantuslehden muotoinen. Sen takapuolella on neljä pyöreää painaumaa. Pituus on 15 mm, leveys 13 mm ja paksuus on 1 mm.				
59.	<u>Luita</u>		15 g	K105	Ruutu 95/49
60.	<u>Luita</u>		13 g	K105	Ruutu 96/49
61.	<u>Luita</u>		19 g	K105	Ruutu 98/49
62.	<u>Rautanaula</u>	1 kpl	8 g	K106	Ruutu 95/50
	Naulan kanta on suorakaiteenmuotoinen ja varsi nelikulmainen. Kannan koko on 15 x 13 x 4 mm, koko pituus 16 mm ja varren $\phi$ 6 x 6 mm.				
63.	<u>Rautanaula</u>	1 kpl	19 g	K106	Ruutu 97/50
	Naulan kanta on pyöreä ja varsi nelikulmainen. Kanta on $\phi$ 20 mm ja paksuus 4 mm, koko pituus on 90 mm, varren $\phi$ 9 x 8 mm.				
64.	<u>Muototiiliä</u>	2 kpl	623 g	K108	Ruutu 96/50
	Nuolitiilen reunapaloja, joista suurimman pituus on 35 mm, leveys 95 mm ja paksuus 85 mm. Pienimmän pituus on 30 mm, leveys 100 mm ja paksuus 85 mm.				
65.	<u>Luita</u>		12 g	K108	Ruutu 96/49
66.	<u>Luita</u>		18 g	K108	Ruutu 98/50
67.	<u>Luita</u>		0,5 g	K109	Ruutu 96/50

68.	<u>Luita</u>	34 g	K113	Ruutu 96/49
69.	<u>Luita</u>	1 g	K113	Ruutu 98/50
70.	<u>Rautamöykky</u>	44 g	K115	Ruutu 98/49
71.	<u>Luita</u>	14 g	K115	Ruutu 96/50
72.	<u>Luita</u>	43 g	K115	Ruutu 97/50
73.	<u>Luita</u>	45 g	K115	Ruutu 98/49

## ALUE 9602

74. Rautanauvoja 4 kpl 46 g K201  
Naulojen kannat ovat pyöreitä ja varret suorakaiteenmuotoisia. Suurimman kanta on  $\phi$  13 mm ja paksuus 6 mm, koko pituus on 53 mm, varren  $\phi$  9 x 8 mm. Pienimmän kanta on  $\phi$  16 mm ja paksuus 6 mm, koko pituus on 35 mm, varren  $\phi$  6 mm.
75. Rautanauvoja 17 kpl 268 g K201  
Naulan kannat ovat isoja pyöreitä ja vinoneliönmuotoisia, varret nelikulmaisia. Suurimman kanta on  $\phi$  21 x 18 mm ja paksuus 5 mm, koko pituus on 124 mm, varren  $\phi$  8 x 8 mm. Pienimmän kanta on  $\phi$  113 x 15 mm ja paksuus 3 mm, koko pituus on 70 mm, varren  $\phi$  5 x 5 mm.
76. Fajanssiastian pala 1 kpl 8 g K201  
Palassa on molemmilla puolilla on valkoinen lasite. Koko on 38 x 25 x 6 mm.
77. Tasolasia 5 kpl 9 g K201  
Irisoituneita paloja, joiden lasimassa on vihreää. Yksi paloista on reunapala, jonka koko on 34,5 x 25 x 2,5 mm. Pienimmän koko on 12 x 6,5 x 2 mm.
78. Tasolasia 16 kpl 16 g K201  
Lasimassa on vihertävää. Yksi paloista on reunapala. Suurimman palan koko on 44 x 25 x 1,5 mm. Pienimmän koko on 10 x 10 x 1,5 mm.
79. Tasolasia 2 kpl 4 g K201  
Lasimassa on ruskehtavaa. Suuremman palan koko on 53 x 24 x 2 mm. Pienemmän koko on 18 x 11 x 1,5 mm.
80. Luita 117 g K201

81. **Pronssivartaita** 3 kpl 16,7 g K202  
Vartaat ovat  $\phi$  pyöreitä. Kaksi paloista on sulaneita ja kolmas on taittunut lenkiksi. Taittuneen palan pituus on 31 mm ja  $\phi$  3,5 mm. Sulaneiden palojen pituudet ovat 34 ja 28 mm.
82. **Rautanauvoja** 83 kpl 1175 g K202  
Naulojen kannat ovat isokokoisia ja varret nelikulmaisia. Suurimman kanta on  $\phi$  18 x 18 mm ja paksuus 3 mm, koko pituus on 100 mm, varren  $\phi$  6 x 6 mm. Pienimmän kanta on  $\phi$  21 x 11 mm ja paksuus 3 mm, koko pituus on 55 mm, varren  $\phi$  8 x 6 mm.
83. **Rautanauvoja** 21 kpl 210 g K202  
Naulan kannat ovat suurikokoisia vinoneliön- ja suorakaiteenmuotoisia, varret neliönmuotoisia ja lyhyitä. Suurimman kanta on  $\phi$  21 x 18 mm ja paksuus 4,5 mm, koko pituus on 45 mm, varren  $\phi$  5 x 6 mm. Pienimmän kanta on  $\phi$  19 x 19 mm ja paksuus 4 mm, koko pituus on 27 mm, varren  $\phi$  7 x 7 mm.
84. **Rautanauja** 1 kpl 39 g K202  
Naulan kanta on suorakaiteenmuotoinen ja varsi nelikulmainen. Kanta on  $\phi$  24 x 17 mm ja paksuus 5 mm, koko pituus 40 mm, varren  $\phi$  7 x 8 mm.
85. **Rautanauvoja** 5 kpl 143 g K202  
Naulojen kannat ovat suorakaiteenmuotoisia ja varret nelikulmaisia. Suurimman kanta on  $\phi$  42 x 11 mm ja paksuus 6 mm, koko pituus 93 mm, varren  $\phi$  11 x 10 mm. Pienimmän kanta on  $\phi$  19 x 9 mm ja paksuus 3 mm, koko pituus on 36 mm, varren  $\phi$  6 x 7 mm.
86. **Rautanaulan varsia** 28 kpl 119 g K202  
Varret on suorakaiteenmuotoisia. Suurimman pituus on 79 mm ja varren  $\phi$  5 x 5 mm. Pienimmän pituus on 31 mm ja varren  $\phi$  4 x 4 mm.
87. **Rautalevyn paloja** 6 kpl 34 g K202  
Palat ovat suorakaiteenmuotoisia. Suurimman koko on 108 x 21 x 3 mm. Pienimmän koko on 25 x 20 x 3 mm.
88. **Metallikuonaa** 222 g K202
89. **Metallikuonaa** 213 g K202  
Kuona on väriltään vihertävää.
90. **Tasolasia** 15 kpl 21 g K202  
Irisoituneita paloja, joiden lasimassa on vihreää. Paloista neljä on reunapalaa. Suurimman koko on 32 x 30 x 2,5 mm. Pienimmän koko on 10 x 8 x 2 mm.

91. **Tasolasia** 2 kpl 0,5 g K202  
Lasimassa on vihertävää. Suurimman koko on 22 x 13 x 1,5 mm. Pienimmän koko on 15 x 12 x 1 mm.
92. **Tasolasia** 2 kpl 0,5 g K202  
Lasimassa on ruskehtavaa. Suurimman koko on 21 x 19 x 1,5 mm. Pienimmän koko on 14 x 8 x 1 mm.
93. **Tasolasia** 1 kpl 9 g K202  
Lasimassa on läpinäkyvää ja irisoitunutta. Koko on 54 x 43 x 2 mm.
94. **Luita** 595 g K202
95. **Palaneita luita** 69 g K202
96. **Tekstiiliä** 2 kpl K202  
Hiiltynyttä kierrettyä nyöriä, joka on tehty kahdesta z-kierretystä langasta, jotka on s-kerrattu yhteen. Pituudet ovat 45 ja 40 mm, paksuudet n. 3 mm.
97. **Tuohirulla** 1 kpl 0,5 g K202  
Avattuna rulla on muodoltaan kengänpohjan kärkiosa. Koko pituus on avattuna n. 160 mm ja leveys 81 mm.
98. **Pähkinän kuori** 1 kpl 2 g K202
99. **Pronssihelan katkelma** 1 kpl 1,9 g K203  
Vinoneliönmuotoisen helan säilyneissä kulmissa on takaosassa tapit, joiden pituus on 7 mm ja  $\phi$  4 mm. Helan koko on 26 x 24 x 1 mm.
100. **Rautalevyn paloja** 2 kpl 24 g K203  
Suurimman koko on 41 x 36 x 5 mm. Pienimmän koko on 23 x 13 x 5 mm.
101. **Rautanauvoja** 12 kpl 178 g K203  
Naulojen kannat ovat suorakaiteenmuotoisia ja varret nelikulmaisia. Suurimman kanta on  $\phi$  21 x 23 mm ja paksuus 5 mm, koko pituus 105 mm, varren  $\phi$  7 x 7 mm. Pienimmän kanta on  $\phi$  16 x 14 mm ja paksuus 4,5 mm, koko pituus on 71 mm, varren  $\phi$  5 x 5 mm.
102. **Rautanauvoja** 10 kpl 98 g K203  
Naulojen kannat ovat pyöreitä ja varret nelikulmaisia. Suurimman kanta on  $\phi$  19 x 16 mm ja paksuus 3,5 mm, koko pituus on 50 mm, varren  $\phi$  6,5 x 6,5 mm. Pienimmän kanta on  $\phi$  13 x 12 mm ja paksuus 3 mm, koko pituus on 25 mm, varren  $\phi$  5 x 6 mm.

103. **Rautanaulan varsia** 16 kpl 98 g K203  
Varret ovat nelikulmaisia. Suurimman pituus on 85 mm ja  $\phi$  8 x 6 mm.  
Pienimmän pituus on 76 mm ja  $\phi$  3 x 3 mm.
104. **Metallikuonaa** 57 g K203  
Kuona on väriltään vihertävää.
105. **Metallikuonaa** 114 g K203
106. **Punasavikeramiikkaa** 1 kpl 43 g K203  
Savipadan jalka ja vähän pohjaosaa. Palan sisäpinnalla on huonosti säilynyttä lasitetta. Pohja pyöristynyt ja ulkopinnalla hieman jäljellä rihlausta. Jalan pituus on 38 mm ja  $\phi$  20 mm. Pohjaosan koko on 63 x 44 mm ja seinämän paksuus 8 mm.
107. **Lasiesineen pala** 1 kpl 0,5 g K203  
Lasimassa on ruskeaa ja irisoitunut. Koko on 23 x 17 x 15 mm.
108. **Tasolasia** 14 kpl 22 g K203  
Lasimassa on irisoitunutta ja vihreää. Paloista kolme on reunapaloja.  
Suurimman koko on 21 x 13 x 2,5 mm. Pienimmän koko on 17 x 9 x 1,5 mm.
109. **Piitä** 3 kpl 15 g K203
110. **Luita** 295 g K203
111. **Tekstiiliä** 3 kpl K203  
Hiiltynyttä kierrettyä nyöriä, joka on tehty kahdesta z-kierretystä langasta s-kertaamalla. Pituudet ovat 50, 38 ja 30 mm. Paksuudet ovat n. 3 mm.
112. **Tekstiiliä** 1 kpl 0,1 g K203  
Kuituja.
113. **Tiili** 1 kpl 2625 g K203  
Seinätiilessä on tassunjälki. Pituus on 150 mm, leveys 140 mm ja paksuus 90 mm.



## NAANTALIN KIRKON S-HUONEEN MAKROFOSSIILINÄYTTEET 1996

	<b>PVÄ</b>	<b>KERROS/SIJAINTI</b>	<b>M MPY</b>
<b>M9606</b>	10.09.96	9601, K102, R102 päältä, 95,30-96,30/50	9.30-9.24
<b>M9608</b>	11.09.96	9602, K202, ruutu 103/50.	10.31
<b>M9609</b>	16.09.96	9602, K202, ruutu 103/50	9.90
<b>M9610</b>	16.09.96	9602, K202, ruutu 103/49.	10.15-10.10
<b>M9611</b>	18.09.96	9602, K203, ruutu 103/49.	9.40
<b>M9614</b>	23.09.96	9602, K203, länsiseinän 2. komero.	9.18
<b>M9616</b>	24.09.96	9601, K103, R102 (tiililattia) alta, ruutu 94/50 (tiilien 1-4 kohdalta)	9.16
<b>M9618</b>	25.09.96	9601, K105, ruutu 95/49	8.66
<b>M9620</b>	25.09.96	9601, K104, ruutu 95/49	8.95
<b>M9623</b>	26.09.96	9601, K106, ruutu 95/50	8.70-8.60
<b>M9624</b>	02.10.96	9601, K108 (tummaksi värjäytynyt maa), ruutu 98/49	8.65-8.60
<b>M9626</b>	02.10.96	9601, K108 (tummaksi värjäytynyt maa), ruutu 95/50	8.61-8.56
<b>M9628</b>	02.10.96	9601, K108 (vaalea hiekka), ruutu 97/49	8.64-8.59
<b>M9630</b>	03.10.96	9601, K108 (tummaksi värjäytynyt maa), ruutu 99/49	8.60-8.50
<b>M9633</b>	08.10.96	9601, K110, ruutu 95/50	8.56-8.50
<b>M9635</b>	08.10.96	9601, K109, ruutu 97/50	8.63-8.57
<b>M9637</b>	09.10.96	9601, K112, ruutu 95/50	8.38
<b>M9639</b>	09.10.96	9601, K112, ruutu 95/49	8.19
<b>M9641</b>	10.10.96	9601, K113, ruutu 96/49	8.20-8.13
<b>M9643</b>	10.10.96	9601, K113, ruutu 97/50	8.53-8.42
<b>M9645</b>	10.10.96	9601, K114, ruutu 95/49	8.29-8.25
<b>M9646</b>	14.10.96	9601, K115, ruutu 95/50. Maa seulottu 3 mm silmäkoon seulalla	8.22
<b>M9648</b>	14.10.96	9601, K116, ruutu 95/50	8.12-8.10
<b>M9650</b>	14.10.96	9601, K116, ruutu 95/50	8.12-7.90
<b>M9654</b>	15.10.96	9602, K202, itäseinän komerosta 3.	10.10-10.00
<b>M9655</b>	15.10.96	9601, K115, ruutu 97/49	8.25

## NAANTALIN KIRKON S-HUONEEN SIITEPÖLYNÄYTTEET 1996

N:0	SIJAINTI/KERROS	M MPY	PVÄ
1.	W-profiili, ruutu 95/49, K113	8.17	16.10.96
2.	W-profiili, ruutu 95/49, K113	8.16	16.10.96
3.	W-profiili, ruutu 95/49, K113	8.15	16.10.96
4.	W-profiili, ruutu 95/49, K113	8.145	16.10.96
5.	W-profiili, ruutu 95/49, K113	8.14	16.10.96
6.	W-profiili, ruutu 95/49, K113	8.13	16.10.96
7.	W-profiili, ruutu 95/49, K113	8.12	16.10.96
8.	W-profiili, ruutu 95/49, K113	8.115	16.10.96
9.	W-profiili, ruutu 95/49, K116	8.11	16.10.96
10.	W-profiili, ruutu 95/49, K116	8.10	16.10.96
11.	W-profiili, ruutu 95/49, K116	8.09	16.10.96
12.	W-profiili, ruutu 95/49, K116	8.08	16.10.96
13.	W-profiili, ruutu 95/49, K116	8.07	16.10.96
14.	W-profiili, ruutu 95/49, K116	8.06	16.10.96
15.	W-profiili, ruutu 95/49, K116	8.05	16.10.96
16.	S-profiili, ruutu 96/49, K112	8.25	16.10.96
17.	S-profiili, ruutu 96/49, K113	8.23	16.10.96
18.	S-profiili, ruutu 96/49, K113	8.22	16.10.96
19.	S-profiili, ruutu 96/49, K113	8.20	16.10.96
20.	S-profiili, ruutu 96/49, K113	8.19	16.10.96
21.	S-profiili, ruutu 96/49, K113	8.18	16.10.96
22.	S-profiili, ruutu 96/49, K113	8.17	16.10.96

## NAANTALIN KIRKON DENDRONÄYTTEET 1996

NÄYTE N:O	RAKENNE	M MPY	PVÄ	KENELLE
Fit 5601 a-b	Nunnasakariston spiraaliportaikon kahden tiilimuurin (itämuurit) kulmassa osittain muurin sisässä oleva hirsi. Katso M.Hiekkasen listalta kohta 2.	itäseinän pienestä ikkuna- aukosta 30 cm alaspäin	11.12.96	P.Zetterberg
Fit 5602	Itäpääty, nunnasakaristo spiraaliportaisiin yhtyvän pienen kammion lauta, joka itä-länsisuuntainen. Katso M.Hiekkasen listalta kohta 1.		11.12.96	P.Zetterberg
Fit 5603 a-b	Nunnasakariston (itäskariston) itäseinän eteläpuoleisen ikkunan eteläkomeron yläosassa oleva lauta (uloin), jonka leveys on 27 cm. Katso M.Hiekkasen listalta kohta 5.		11.12.96	P.Zetterberg
Fit 5604 a-b	Nunnasakariston (itäskariston) itäseinän pohjoispuoleisen ikkunan eteläkomeron yläosassa oleva lauta. Katso M.Hiekkasen listalta kohta 5. Laudan läpi on lyöty yläkautta läpi rautanaula, jonka halk.on n. 1,5 cm.		11.12.96	P.Zetterberg

Ajoitusnäytteiden lisäksi kartoitettiin myös muut näkyvissä tai tavoitettavissa olleet kirkon puurakenteet. Näiden osalta Pentti Zetterberg teki arvionsa:

1. S-huoneen pohjoisseinässä olleet kaksi hirttä tiiliseinän takana.  
Puissa kairauksen perusteella on ollut noin 50 vuosirengasta, joista jäljellä ehkä 22-25. Puuta voimakkaasti työstetty eikä sovellu ajoitukseen.
2. Kirkkosalin länsiseinän pienemmän ikkunan yläosa.  
Kaikkiaan 4-5 lautaa joista ei ole puiden kapeuden ja hiiltyneisyyden vuoksi Ajoitusnäytteiksi.
3. Kirkkosalin länsipäädyssä oviaukon eteläpuolella hirsi+lauta.  
Eivät sovellu ajoitukseen vähäisen lustomäärän vuoksi.
4. Itäpäädyn portaikon pieni kammio. Eteläisin lauta otettiin näytteeksi Fit 5602, mutta loput kolme lautaa eivät käy ajoitukseen. (liian vähän vuosilustoja)
5. Nunnasakariston pohjoisikkunan pohjoiskomeron katelauta.  
Liian pahoin lahonnut ja alkujaan vähän lustoja
6. Nunnasakariston eteläikkunan pohjoiskomeron katelauta. Liian laho.  
-"- Itäikkunan katelauta. Liian laho ja liian työstetty.
7. S-huoneen spiraaliportaikon tukipuut (2 kpl). Liian vähän lustoja.
8. Kirkon kaakkoiskulman ulkokulmassa tasahirsi. Mahdollinen näyte.
9. Kirkon luoteiskulman ulkokulmassa tasahirsi. Mahdollinen näyte.
10. Kirkon pohjoisseinän ulkopinnassa kirkon rakentamiseen liittyvän tukihirren jääne. Mahdollinen näyte.
11. Kirkon pohjoisseinän ulkopinnassa kirkon rakentamiseen liittyvän tukihirren jääne. Mahdollinen näyte.

Kaikki ohessa mainitut mahdolliset näytteet (8-11) olivat joulukuussa 1996 tavoittamattomissa korkealla kirkon yläosissa. Niiden tarkempi tutkimus ja ajoitusnäytteiden otto vaatisi nostolavan käyttöä.

Kuusistossa 14.12.1996.  
Kari Uotila

> Date: Wed, 4 Dec 1996 17:52:22 +0200  
> To: markus.hiekkanen@nba.fi  
> From: Kari Uotila <Kari.Uotila@pp.kolumbus.fi>  
> Subject: Naantalin hirret  
> Cc: mikko.haro@nba.fi

Liite:

Markus Hiekkasen ohjeet 4.12.1996.:

1. Itäpääty, ullakonportaisiin yhtyvä pieni kammio, jossa jäljellä 5 tai 6 tynnyriholvin formulautaa holvaamisen ajalta. (Portaisiin pääsee parhaiten menemällä munkki-kuorista ylös runkokuoneen ullakolle ja sen länsipäähän ja siellä vasemmalta eli pohjoisesta sivulaivasta ovesta sisään.)

2. Samat portaat, mutta lähellä nunnasakariston ullakolle johtavaa oviaukkoa on kahden tiili-muurin kulmassa muurin sisään "leipoutunut" parru vinosti, n. vaakasuorassa ja sitä näkyy n. 50 cm.

3. Samat portaat, kannattaa käydä ne ylhäältä alas, muistan siellä vielä olevan pari muutakin paikkaa. Kannattaa katsoa myös porrasaskelmien tienoita.

4. Nunnasakariston ullakko, länsiseinä (= runkokuoneen seinä)

5. Nunnasakaristo, ikkunapielien jossakin komerossa on myös puuta, hiiltynyttä.

6. Kannattaisi varmasti myös vilkaista länsipäädyn spiraaliportaikon keskisalko eli voisiko se olla alkuperäinen ja onko siitä ylipäättään otettavissa. Mutta tätä ehken olet jo miettinytkin.

Eliikkä, jos pidetään viisi näytettä silmämääränä, niin teidän kannattaisi varmasti ensin tehdä kierros noissa paikoissa ja valkata parhaat jne jne.

Parhain terveisin ja paljon onnea!

Markus

Naantalin kirkon  
dendronäytteet  
11.12.1996.  
P.Z.;K.U.;P.H.

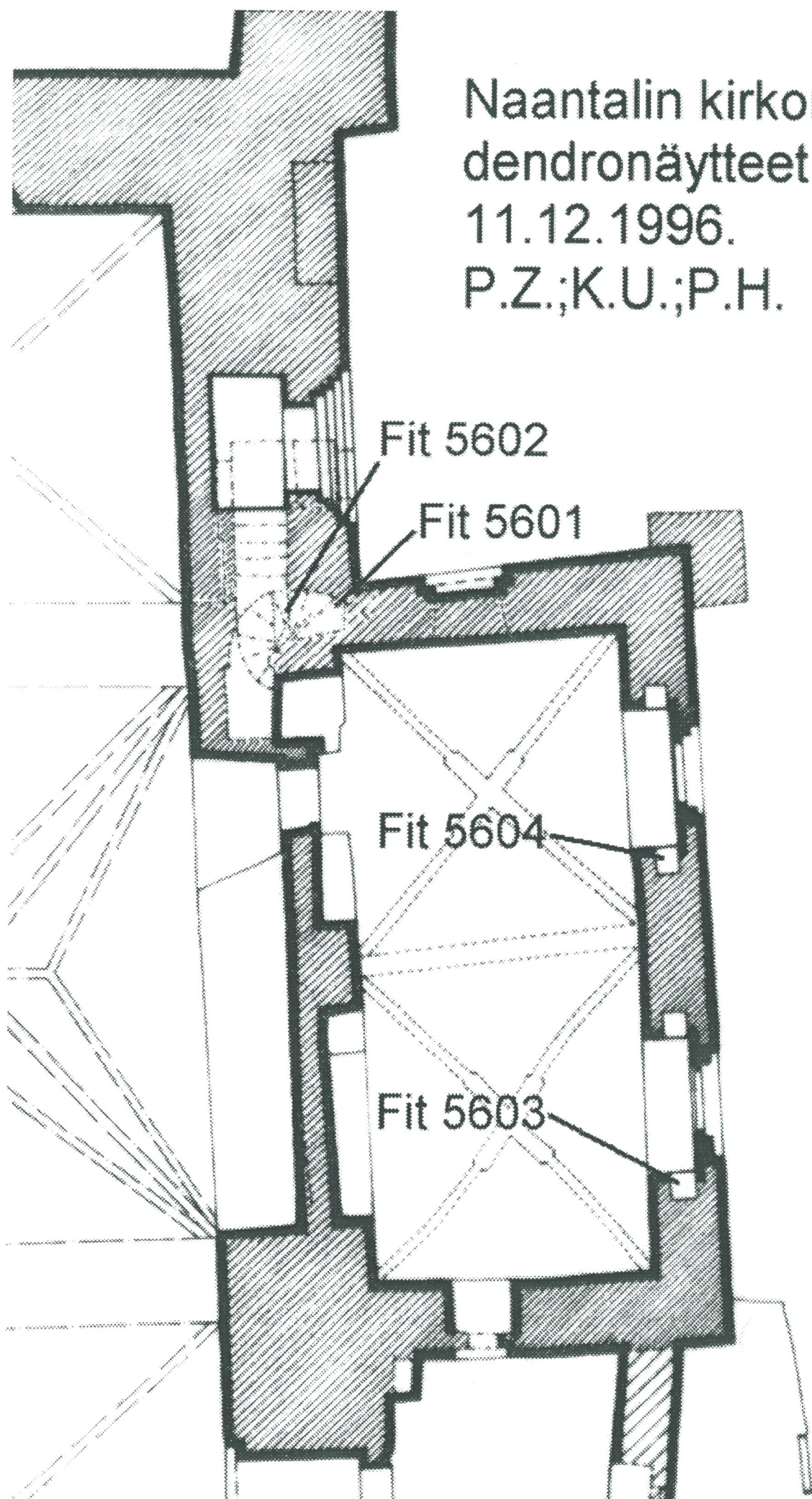

Naantalin kirkon puu-aineksen dendrokronologinen kartoitus 11.12.1996. (P.Z.)

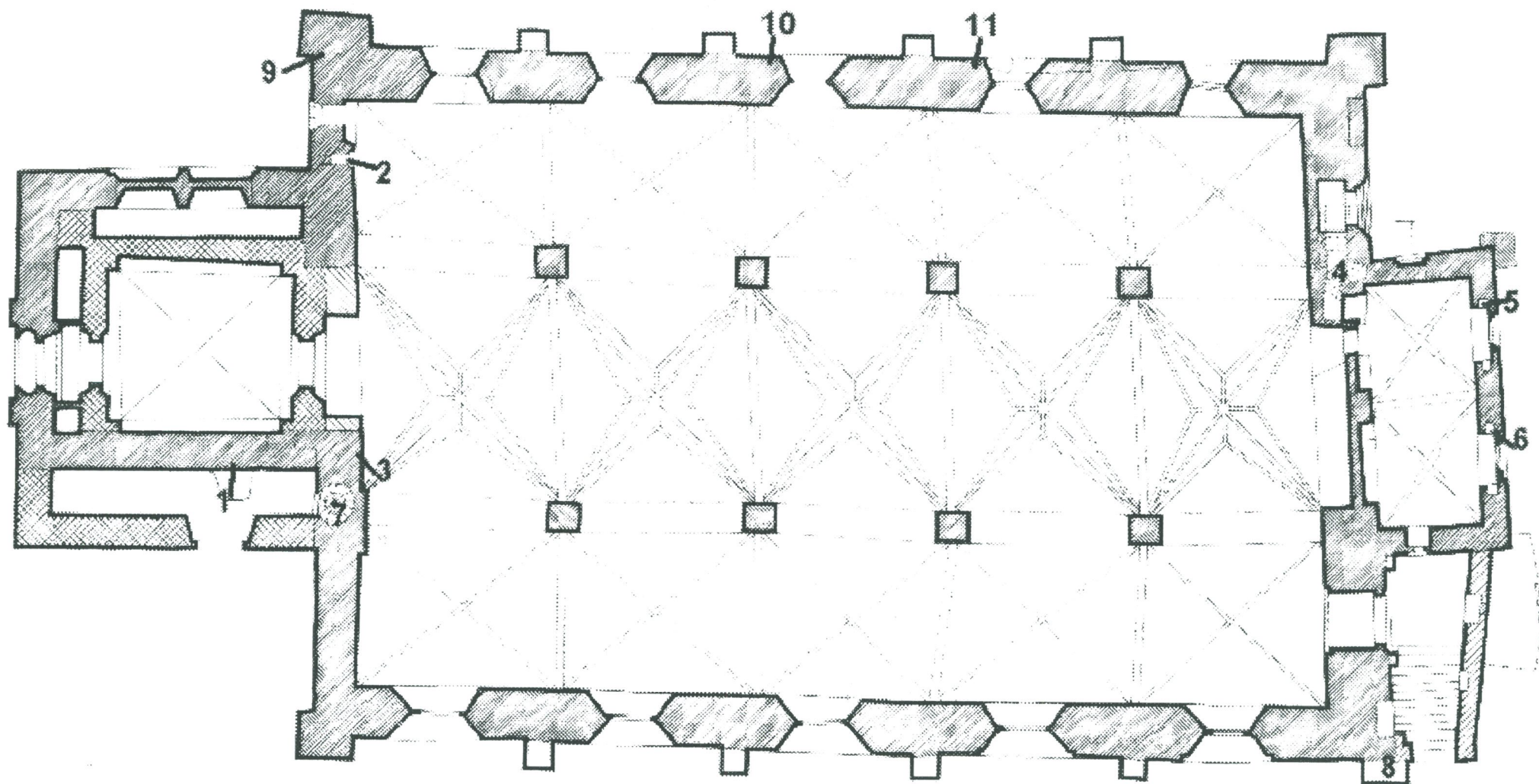

**NAANTALIN KIRKON S-HUONEEN PUUNÄYTTEET 1996**

<b>N:O</b>	<b>RAKENNE</b>	<b>M MPY</b>	<b>PVÄ</b>
<b>P9601</b>	9601, eteläseinä. Pohjois-eteläsuuntainen hirsi 2. Kartta	12.75-12.90	20.08.96
<b>P9602</b>	9601, eteläseinä. Pohjois-eteläsuuntainen hirsi 3. Kartta		20.08.96
<b>P9613</b>	9602, länsiseinän 2 komeron puuhyllyä lounaiskulmasta	9.45	20.09.96

**NAANTALIN KIRKON KAIVAUSTEN LAASTINÄYTTEET 1996**

<b>N:O</b>	<b>RAKENNE</b>	<b>M MPY</b>	<b>PVÄ</b>
<b>L9603</b>	Länsitornin eteläseinän oviaukon yläpuolelta, vanhaa laastipintaa. Kartta 2.	12.00-12.08	30.08.96
<b>L9604</b>	Länsitornin eteläseinän oviaukon yläpuolelta, vanha pintalaasti. Kartta 2.	11.68-11.74	30.08.96
<b>L9605</b>	Länsitornin eteläseinän oviaukon yläpuolelta, vanha pintalaasti. Kartta 2	12.00-12.10	02.09.96
<b>L9607</b>	S-huone, 9601, R101(laastikaukukalo) länsireuna.	9.80-9.65	10.9.96
<b>L9658</b>	S-huone, 9601, pohjoisseinän komero 1 alta pintalaastia. Kartta 5.	9.01-9.10	7.11.96

## NAANTALIN KIRKON S-HUONEEN TIILINÄYTTEET 1996

NO	RAKENNE/SIJAINTI/KERROS	PVÄ
T9621	9601, R102, tiili numero 26, ruutu 97/50, 9.24 m mpy. Kartta.	27.09.96
<b>T9658</b>	9601, R102, kokonainen lattiatiili.	11.12.96
<b>T9659</b>	9601, K101, seinätiili.	07.01.96
<b>T9660</b>	9601, K102, muototiili.	07.01.96

## NAANTALIN KIRKKO S-HUONE 1996

Kokonaiset tiilet, jotka mitattu ja otettu talteen kaivauksilta ja joita säilytetään korjausmuurauksia varten.

NO	PITUUS X LEVEYS X PAKSUUS CM	RAKENNE, KRS
1.	34 x 15 x 9,5	S-huone, 9601, K101
2.	29,5 x 14,5 x 7,5	S-huone, 9601, K101
3.	27,5 x 13,5 x 7,5	S-huone, 9601, K101
4.	26 x 13,5 x 7,5	S-huone, 9601, K101
5.	23,5 x 11,5 x 6	S-huone, 9601, K101
6.	23,5 x 11,5 x 6	S-huone, 9601, K101
7.	30 x 14,5 x 8	S-huone, 9602, K201
8.	30 x 14 x 7,5	S-huone, 9602, K201
9.	29 x 14 x 7,5	S-huone, 9602, K201
10.	29 x 14 x 7	S-huone, 9602, K201
11.	29 x 14 x 7	S-huone, 9602, K201
12.	29 x 13,5 x 6,5	S-huone, 9602, K201
13.	29 x 13 x 7	S-huone, 9602, K201
14.	28 x 13 x 7	S-huone, 9602, K201
15.	34,5 x 15 x 10	S-huone, 9602, K202
16.	32,5 x 14 x 8,5	S-huone, 9602, K202



## NAANTALIN KIRKON S-HUONEEN R102 LATTIATIILET

R102 lattiatiilet, jotka on numeroitu ja mitattu ja niiden sijainti merkkitty kartaan.  
Tiiliä säilytetään korjuuksia varten.

Numero	Pituus x leveys x paksuus cm
1.	27,5 x 25 x 8
2.	26,5 x 25 x 7,5
3.	25,5 x 24 x 8
4.	26 x 24 x 8
5.	25,5 x 24 x 7,5
6.	26 x 24 x 7,5
7.	25,5 x 24 x 8
8.	Rikki, ei otettu talteen.
9.	26 x 24,5 x 7,5
10.	26 x 24 x 8
11.	26 x 24 x 7,5
12.	26 x 24,5 x 8,5
13.	26,5 x 21,5 x 8
14.	25,5 x 24 x 7,5
15.	Rikki, ei otettu talteen, kairausreikä.
16.	26 x 23,5 x 7
17.	25,5 x 25 x 8
18.	26 x 24,5 x 7,5
19.	25 x 24 x 7
20.	25,5 x 24,5 x 8
21.	25,5 x 24,5 x 7,5
22.	25 x 23 x 8
23.	25 x 24 x 7,5
24.	25 x 24 x 8
25.	26 x 24 x 7
26.	26 x 25. Rikki, ei otettu talteen.
27.	25 x 23 x 7,5
28.	25 x 24 x 7
29.	27 x 25,5 x 8
30.	26,5 x 25 x 7
31.	26 x 25 x 8
32.	24,5 x 24,5 x 7,5

33.  $26 \times 24,5 \times 8$   
34.  $26 \times 24$ . Rikki, ei otettu talteen.  
35.  $26 \times 25 \times 7$ .  
36.  $25,5 \times 24 \times 7,5$   
37:a  $25 \times 19 \times 7,5$   
37:b  $25 \times 24,5$   
38.  $24,5 \times 23,5 \times 7,5$   
39.  $25,5 \times 25 \times 7$   
40.  $26 \times 23,5 \times 7,5$   
41.  $25 \times 24 \times 7$   
42.  $26 \times 25 \times 8$   
43.  $26 \times 23 \times 7$   
44.  $26 \times 23 \times 8$   
45.  $25,5 \times 24 \times 8$   
46.  $25 \times 23,5 \times 7$   
47.  $25 \times 24 \times 8$   
48.  $25,4 \times 24,5 \times 7,5$   
49.  $25 \times 24 \times 8$   
50.  $25,5 \times 25 \times 8$   
51.  $26 \times 24 \times 7,5$   
52.  $25 \times 23 \times 8$   
53.  $23 \times 23 \times 8$   
54.  $25 \times 23 \times 7$   
55.  $26 \times 25 \times 7$   
56.  $25 \times 24 \times 7$   
57.  $26 \times 24 \times 8$   
58.  $26 \times 25 \times 7$   
59.  $26 \times 25 \times 8$   
60.  $26 \times 23 \times 7$ . Rikki, ei otettu talteen.  
61.  $25 \times 24 \times 8$   
62.  $26,5 \times 24 \times 7$   
63.  $25 \times 25,5 \times 7,5$   
64.  $24,5 \times 26 \times 7$   
65.  $24 \times 24 \times 7$   
66.  $24 \times 26 \times 7$   
67.  $25,5 \times 24 \times 7,5$   
68.  $26,5 \times 23,5 \times 7$   
69.  $26 \times 25 \times 8$   
70.  $27 \times 24,5 \times 7$

- |            |                                      |
|------------|--------------------------------------|
| <b>71.</b> | 25 x 24 x 8                          |
| <b>72.</b> | 24,5 x 22. Rikki, ei otettu talteen. |
| <b>73.</b> | 26 x 24 x 7                          |
| <b>74.</b> | 26,5 x 24 x 7,5                      |
| <b>75.</b> | 26 x 23,5. Rikki, ei otettu talteen. |

KARTTA 1.  
NAANTALIN KIRKON  
KAIVAUKSET 1996  
S-HUONE.

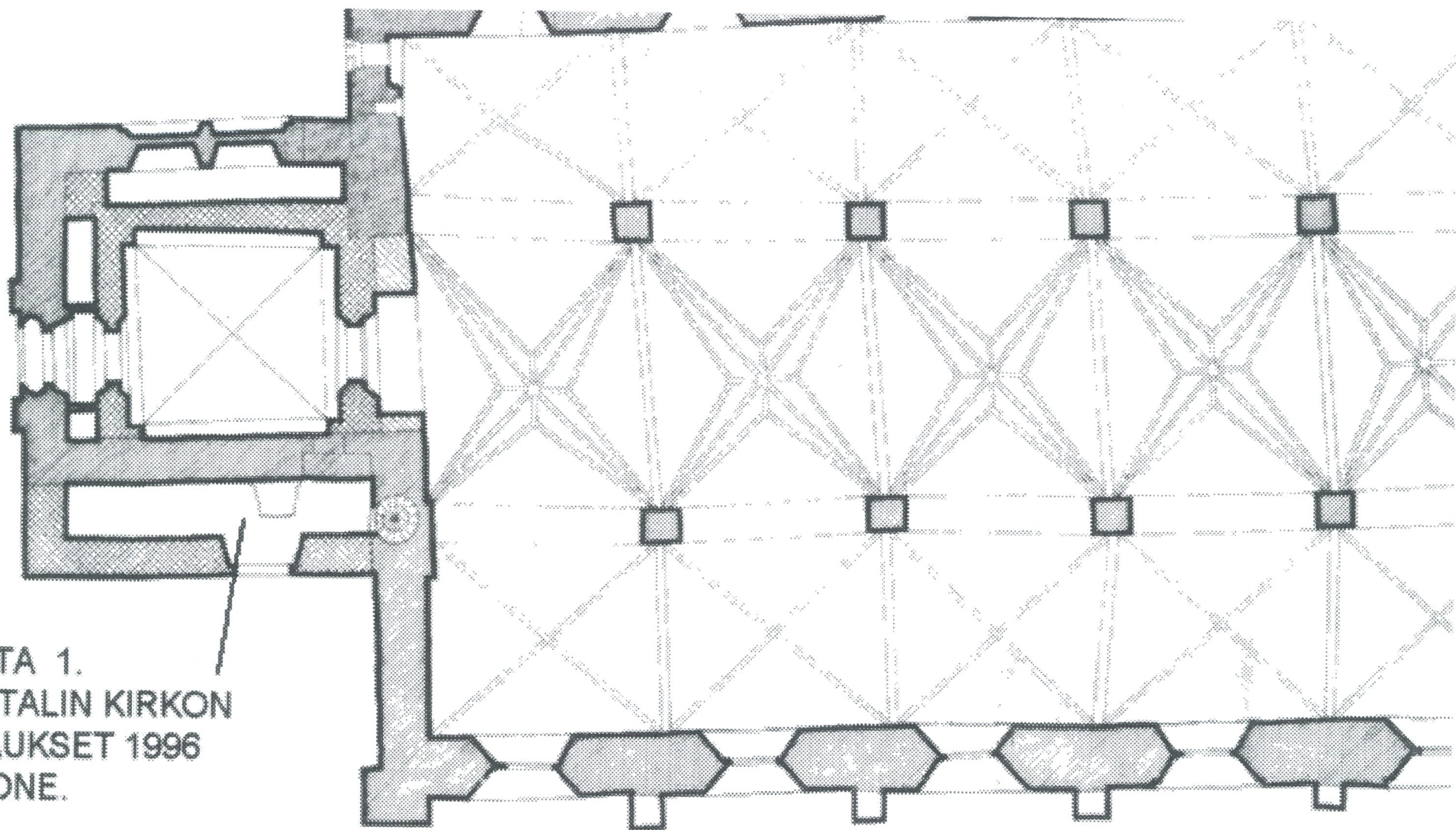

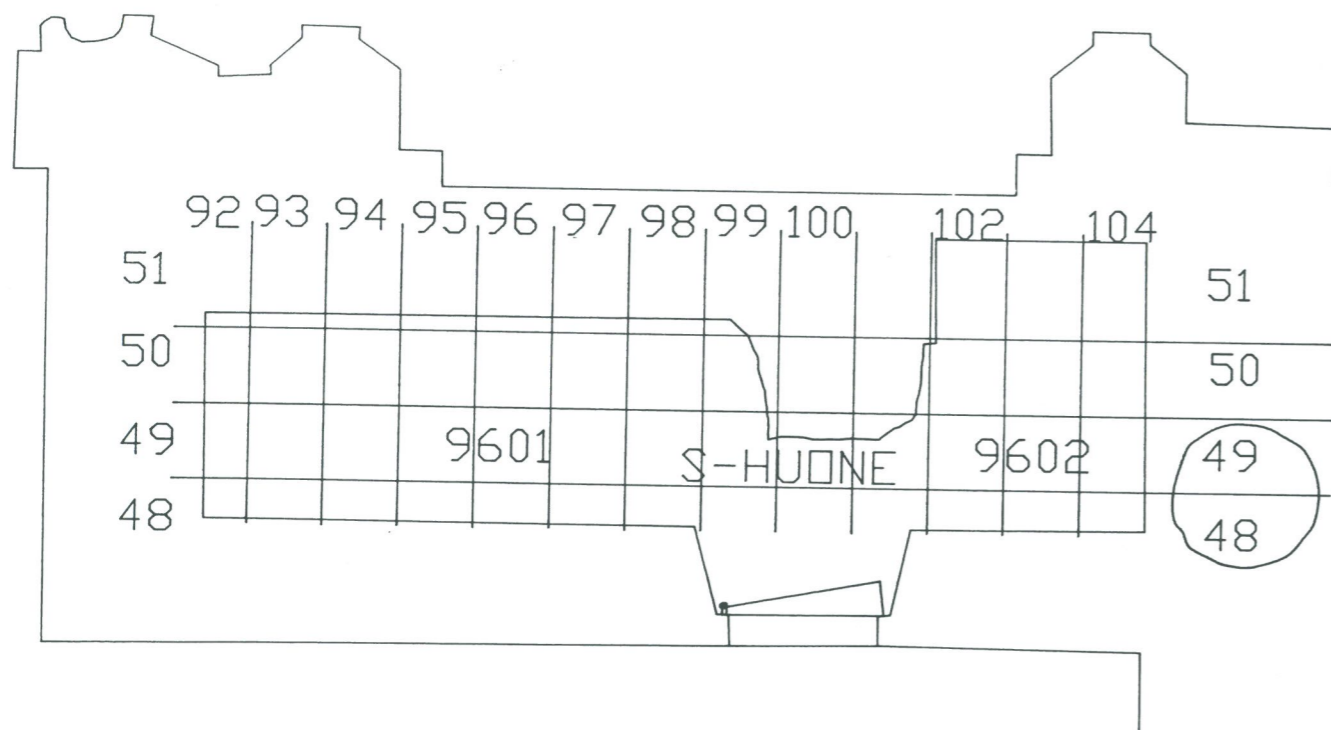

Naantalin kirkko S-huone	ALUEET 9601 JA 9602.
MITTAUSPIIRUSTUS	MUSEOVIRASTO RAKENNUSHISTORIAN OSASTO
P.Hakanpää 12.2.1997.	RITARIHUONE 00170 HKI 17 90-40501
	KARTTA 2.

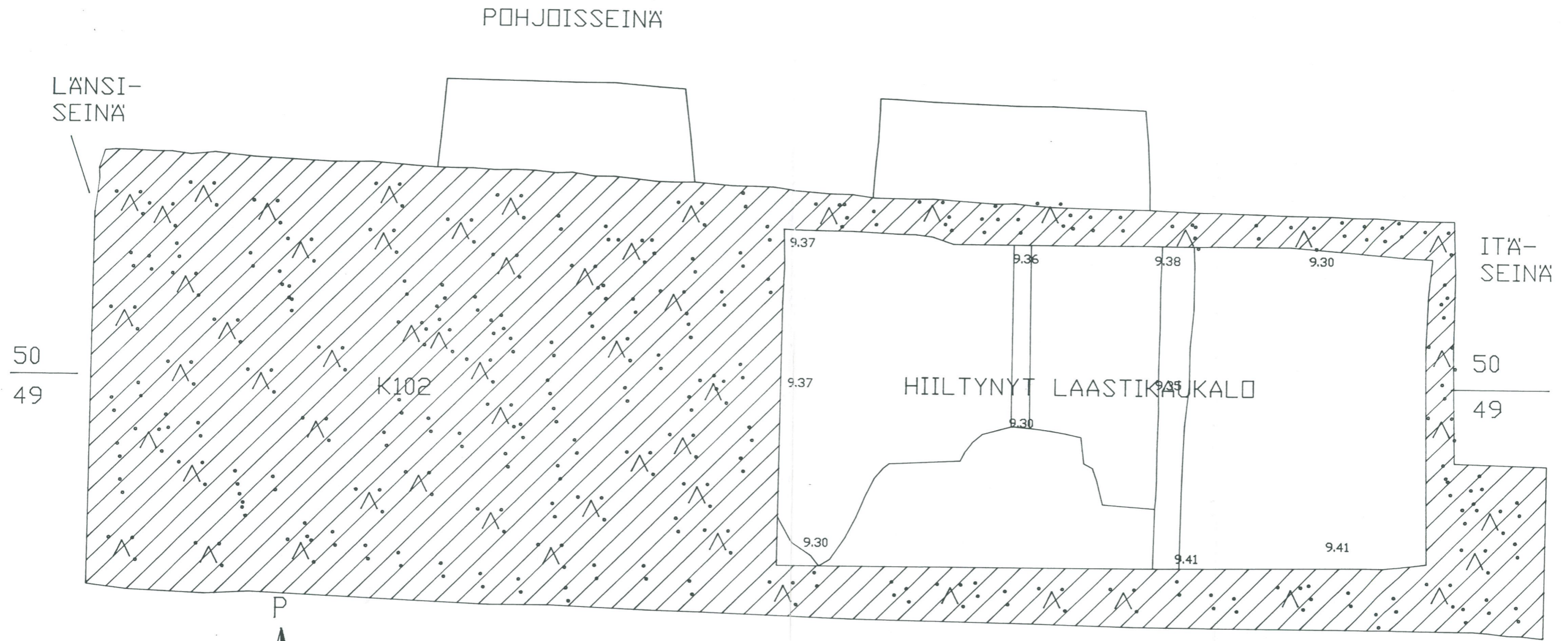

50  
49

ITA-  
SEINA  
50  
49



ETELÄSEINA

93

94

95

96

97

98

99

0

2m

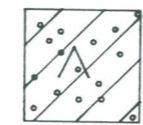
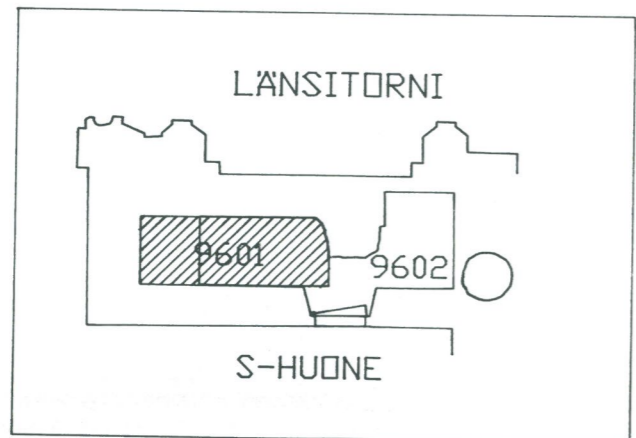

laasti

Naantalin kirkko S-huone.	ALUE 9601 LAASTIKAUKALO 1:20
MITTAUSPIIRUSTUS	MUSEOVIRASTO RAKENNUSHISTORIAN OSASTO
P.Hakanpää 12.2.1997.	RITARIHUONE 00170 HKI 17 90-40501
	KARTTA 3.

POHJOISSEINA

LANSI-  
SEINA

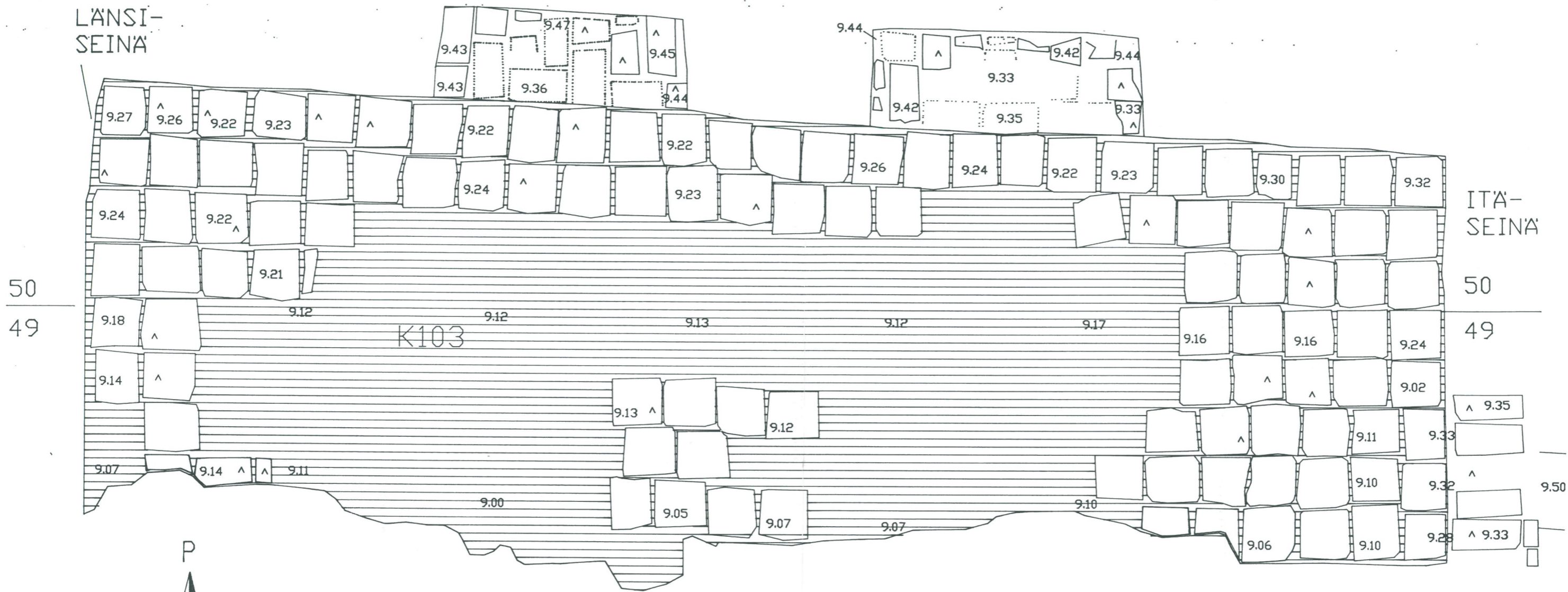



ITA-  
SEINA

50  
49

50  
49

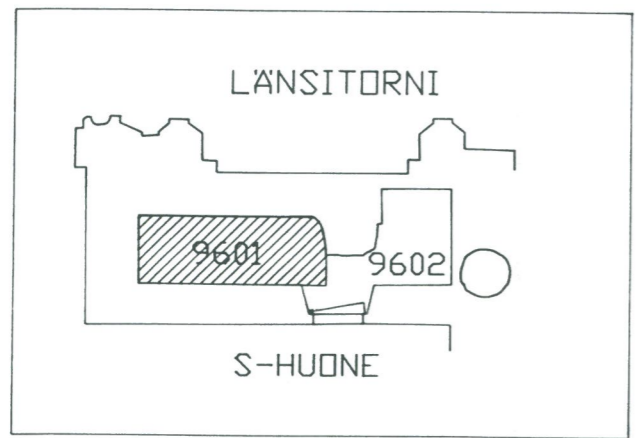
ETELÄSEINA

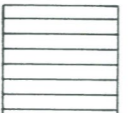

-  hiekka
-  rikkoutunut tili

Naantalin kirkko S-huone.	ALUE 9601 TASO 2. 1:20
MITTAUSPIIRUSTUS	MUSEOVIRASTO RAKENNUSHISTORIAN OSASTO
P.Hakanpää 12.2.1997.	RITARIHUONE 00170 HKI 17 90-40501
	KARTTA 4.

POHJOISSEINÄ

LANSI-  
SEINÄ

ITÄ-  
SEINÄ

ETELÄSEINÄ

50  
49

50  
49

9.50



0

2m

93

94

95

96

97

98

99

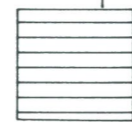
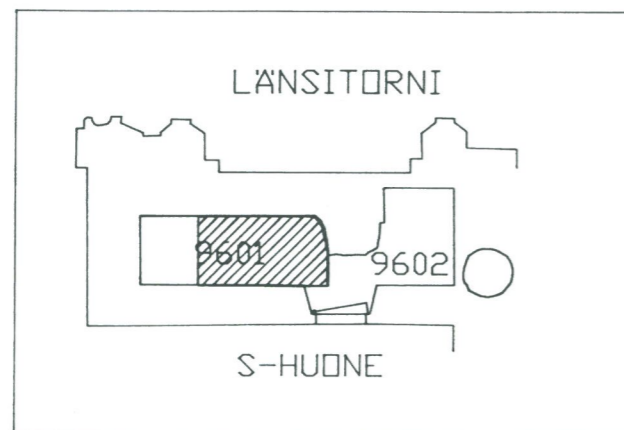

hiekk

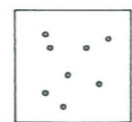

laasti

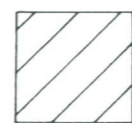

likainen hiekk  
ja sora

Naantalin kirkko	ALUE 9601
S-huone	TASO 3. 1:20
MITTAUSPIIRUSTUS	MUSEOVIRASTO RAKENNUSHISTORIAN OSASTO
P.Hakanpää 12.2.1997.	RITARIHUONE 00170 HKI 17 90-40501
	KARTTA 5.

529.1.92



POHJOISSEINA'

LÄNSI-  
SEINA'

50  
49

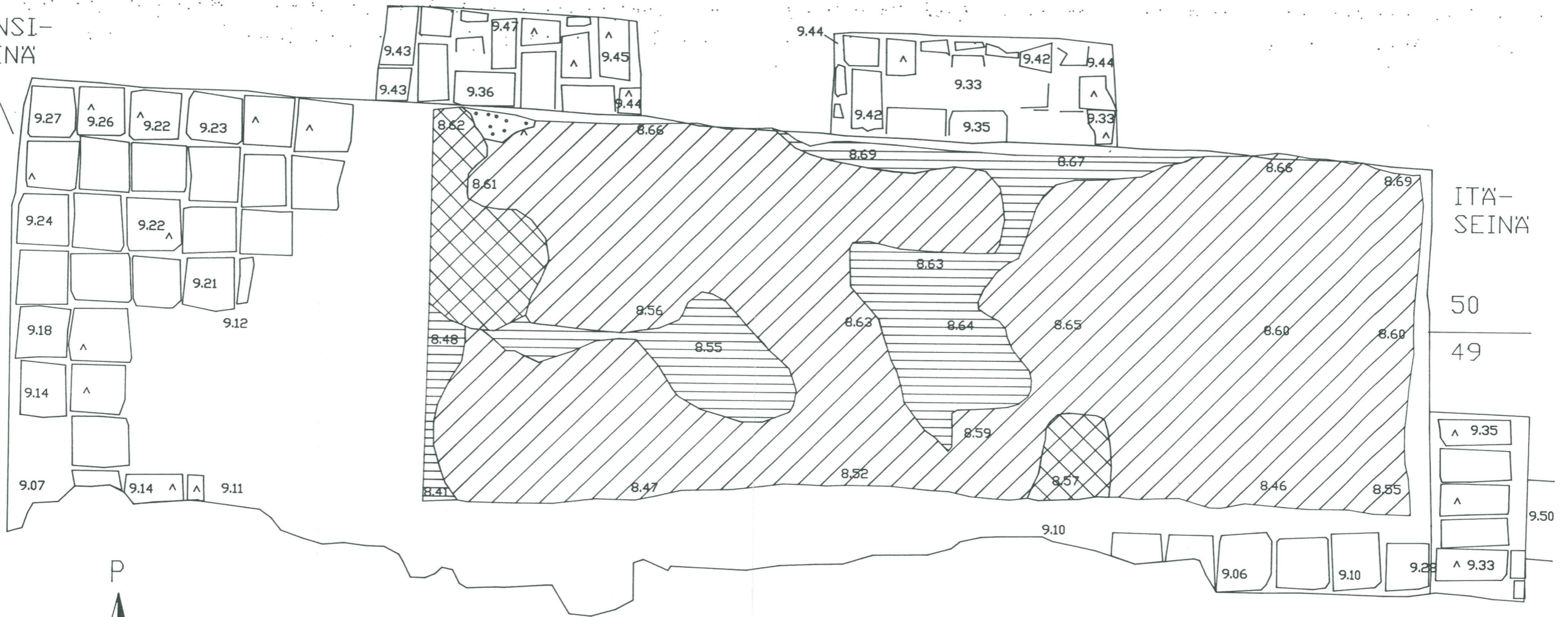

ETELÄSEINA'

93

94

95

96

97

98

99

0

2m

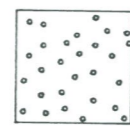
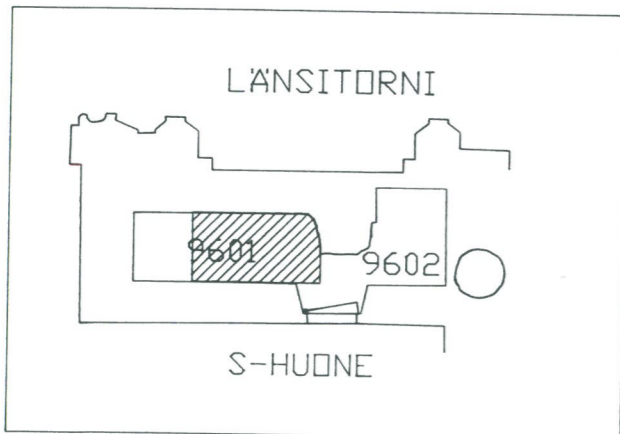

laasti

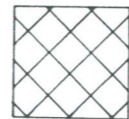

sora



hiekkä

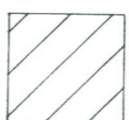

likainen hiekkä  
ja sora

Naantalin kirkko S-huone.	ALUE 9601 KERROS 108 PINTA 1:20
MITTAUSPIIRUSTUS	MUSEOVIRASTO RAKENNUSHISTORIAN OSASTO
P.Hakanpää 12.2.1997.	RITARIHUONE 00170 HKI 17 90-40501
	KARTTA 6.

529.1.93



POHJOISSEINA'

LÄNSI-  
SEINA'

50  
49

ITÄ-  
SEINA'

50  
49

ETELÄSEINA'

93

94

95

96

97  
0

98

99  
2m

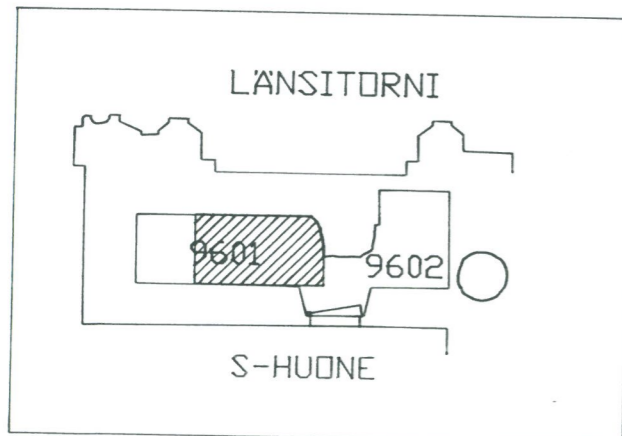

siltti

hiekka

laasti



humus+savi+noki

koskematon savi

sekundaari savi

Naantalin kirkko  
S-huone.

ALUE 9601  
TASO 5, 1:20

MITTAUSPIIRUSTUS

P.Hakanpää 12.2.1997.

MUSEOVIRASTO RAKENNUSHISTORIAN OSASTO

RITARIHUONE  
00170 HKI 17  
90-40501

KARTTA 8.

529.1.95

POHJOISSEINÄ

LÄNSI-  
SEINÄ

50  
49

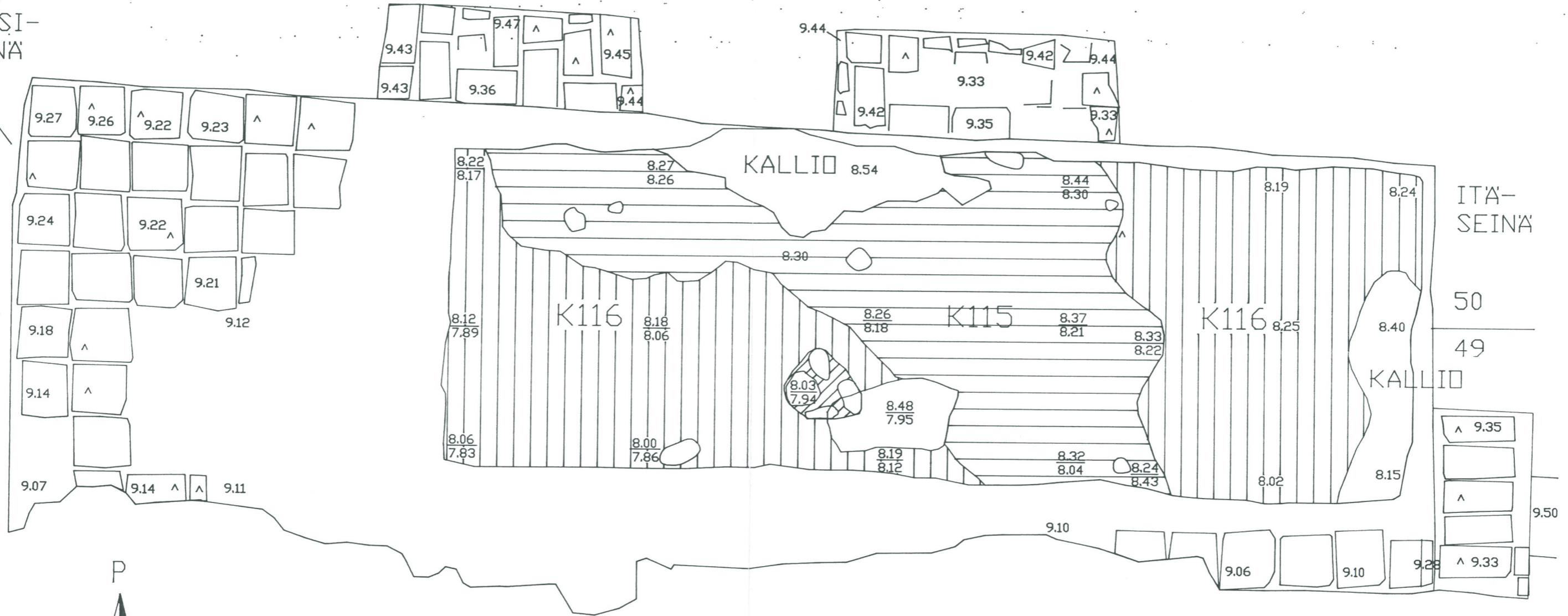

ETELÄSEINÄ

93

94

95

96

97

98

99

0

2m

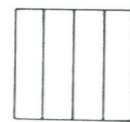
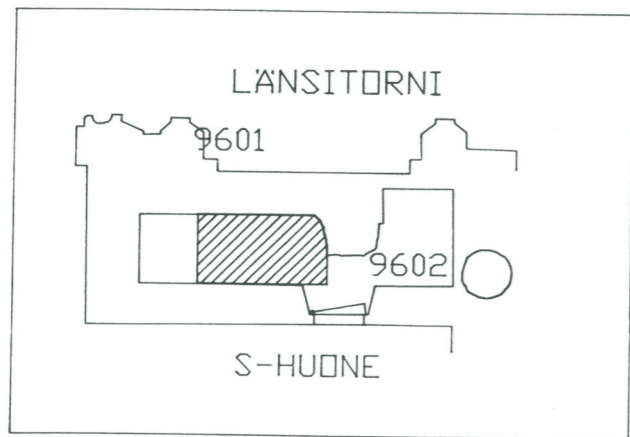

koskematon savi

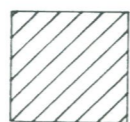

humus+savi+noki

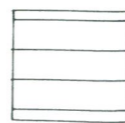

siltti

S-huone.

Naantalin kirkko

ALUE 9601

KERROS 115,116 PINTA  
1:20

MITTAUSPIIRUSTUS

MUSEDIVIRASTO RAKENNUSHISTORIAN OSASTO

P.Hakanpää 12.2.1997.

RITARIHUONE  
00170 HKI 17  
90-40501

KARTTA 9.

529.1.96

POHJOISSEINA'

LÄNSI-  
SEINA'

50  
49

ITA'-  
SEINA'

50  
49

9.50



ETELÄSEINA'

93

94

95

96

97

98

99

0

2m

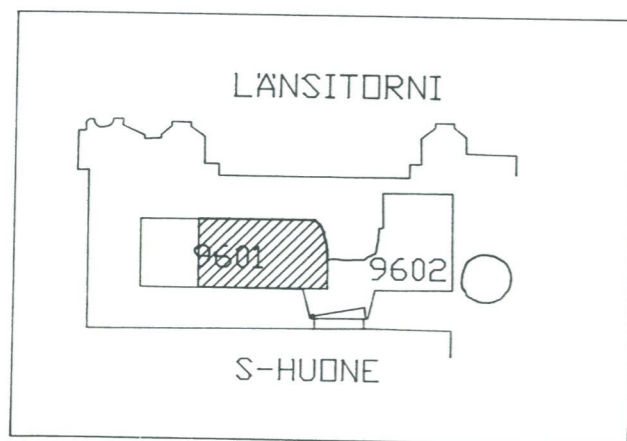

moreeni

Naantalin kirkko  
S-huone.

ALUE 9601  
POHJA, 1:20

MITTAUSPIIRUSTUS

MUSEOVIRASTO RAKENNUSHISTORIAN OSASTO

P.Hakanpää 12.2.1997.

RITARIHUONE  
00170 HKI 17  
90-40501

KARTTA 10

529.1.97

KALLIO

KALLIO

KALLIO

K117

K

K

K

K

K

K

9.27

9.26

9.22

9.23

9.21

9.24

9.22

9.21

9.18

9.14

9.07

9.14

9.11

9.43

9.36

9.47

9.45

9.44

9.44

9.33

9.35

9.42

9.44

9.33

7.90

8.25

8.54

8.24

8.19

8.15

7.89

7.91

8.07

8.14

8.16

8.40

7.81

7.81

7.97

8.02

7.83

8.05

9.10

9.06

9.10

9.28

9.35

9.33

### ITÄPROFIILI

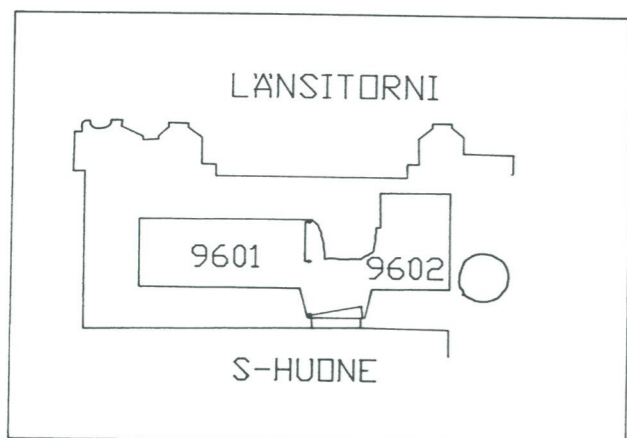
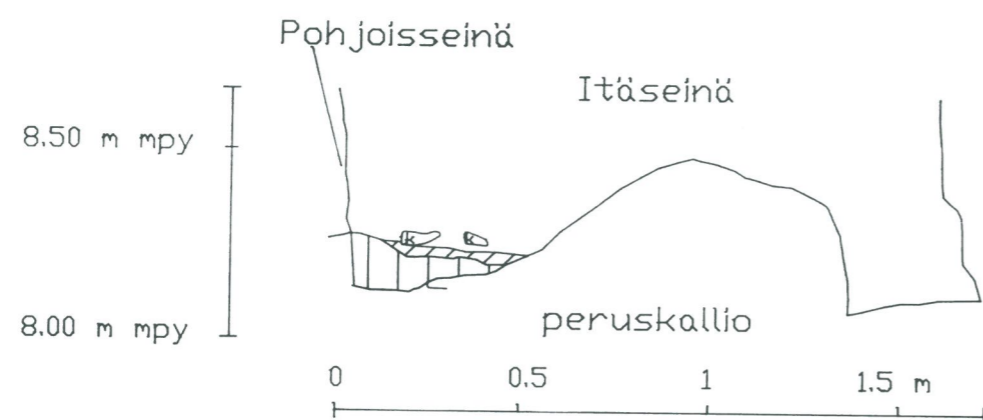

humus+savi+noki



koskematon savi

Naantalin kirkko S-huone.	ALUE 9601 ITÄPROFIILI 1:20
MITTAUSPIIRUSTUS	MUSEOVIRASTO RAKENNUSHISTORIAN OSASTO
P.Hakanpää 12.2.1997.	RITARIHUONE 00170 HKI 17 90-40501 Kartta 11.

Tiilinen länsi-  
seinä  
215 cm

POHJOISPROFIILI

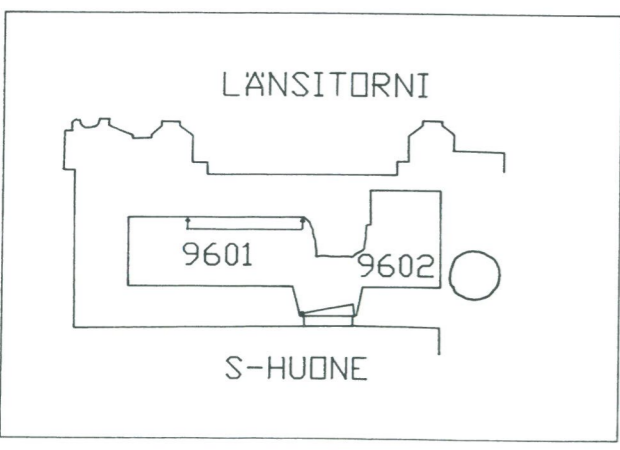
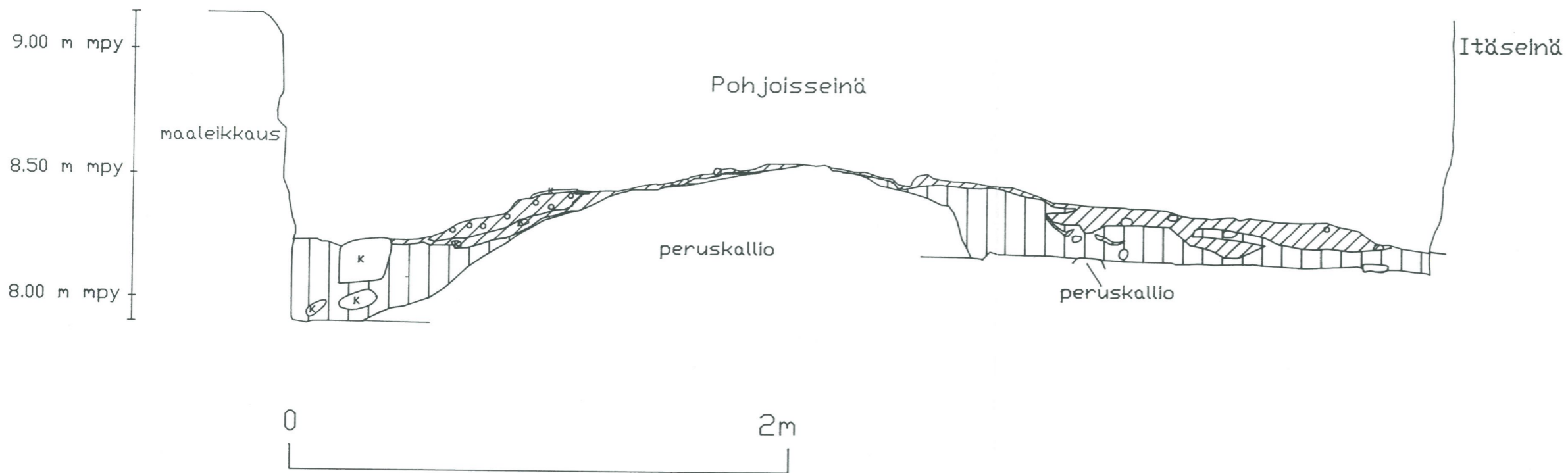

-  hiekka
-  humus+savi+noki
-  laastinsekainen humus+savi+noki
-  laasti
-  koskematon savi
-  puun jääniteitä

Naantalin kirkko S-huone.	ALUE 9601 POHJOISPROFIILI 1:20
MITTAUSPIIRUSTUS	MUSEOVIRASTO RAKENNUSHISTORIAN OSASTO
P.Hakanpää 12.2.1997.	RITARIHUONE 00170 HKI 17 90-40501
	KARTTA 12.

# ETELÄPROFIILI

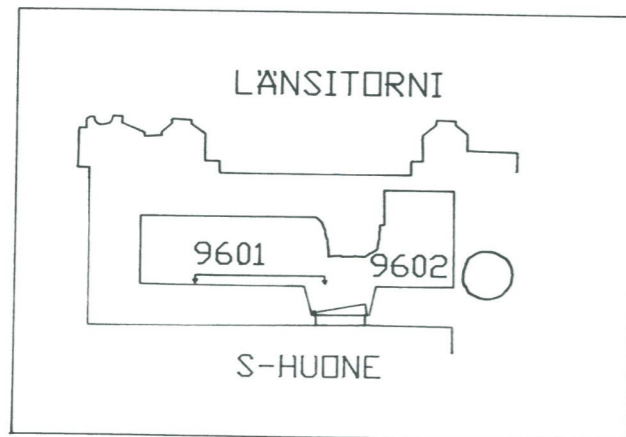
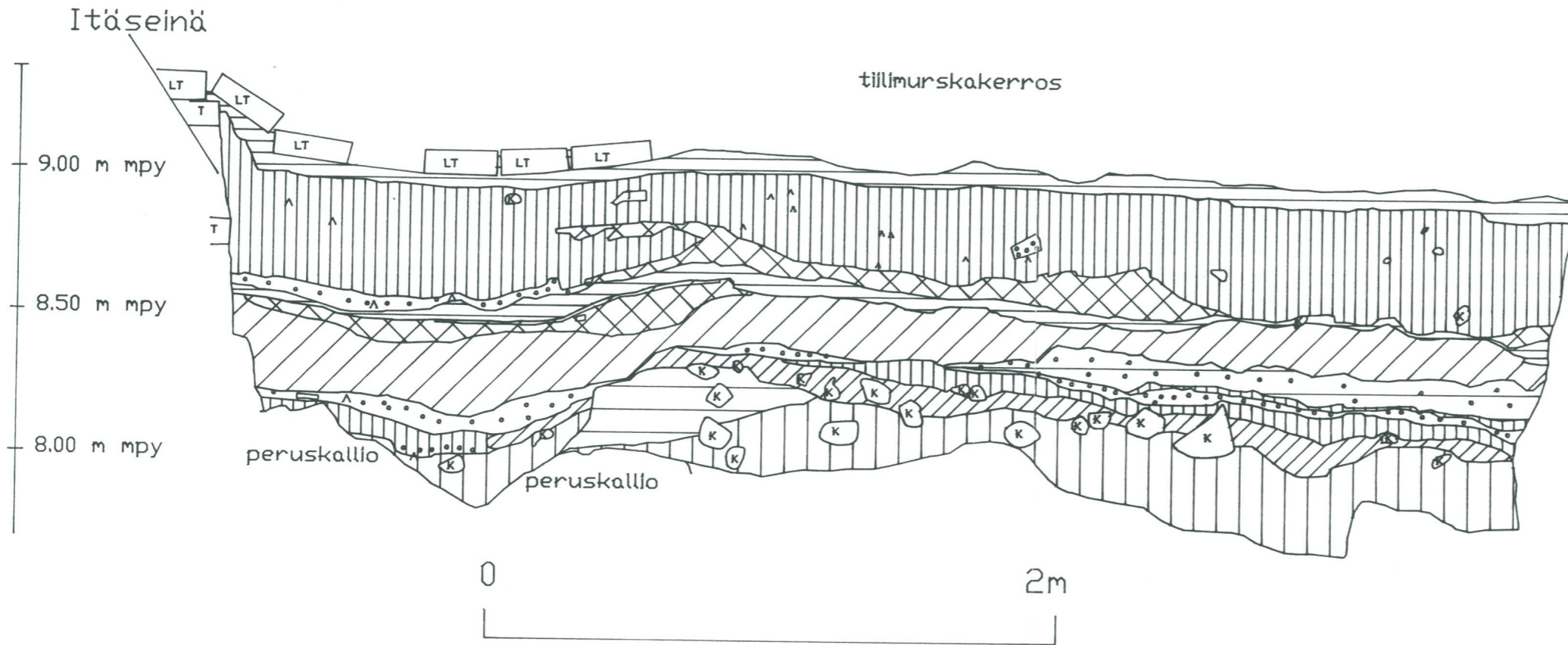

Naantalin kirkko S-huone.	ALUE 9601 ETELÄPROFIILI 1:20
MITTAUSPIIRUSTUS	MUSEOVIRASTO RAKENNUSHISTORIAN OSASTO
P.Hakanpää 12.2.1997.	RITARIHUONE 00170 HKI 17 90-40501 KARTTA 13.



# LÄNSIPROFIILI

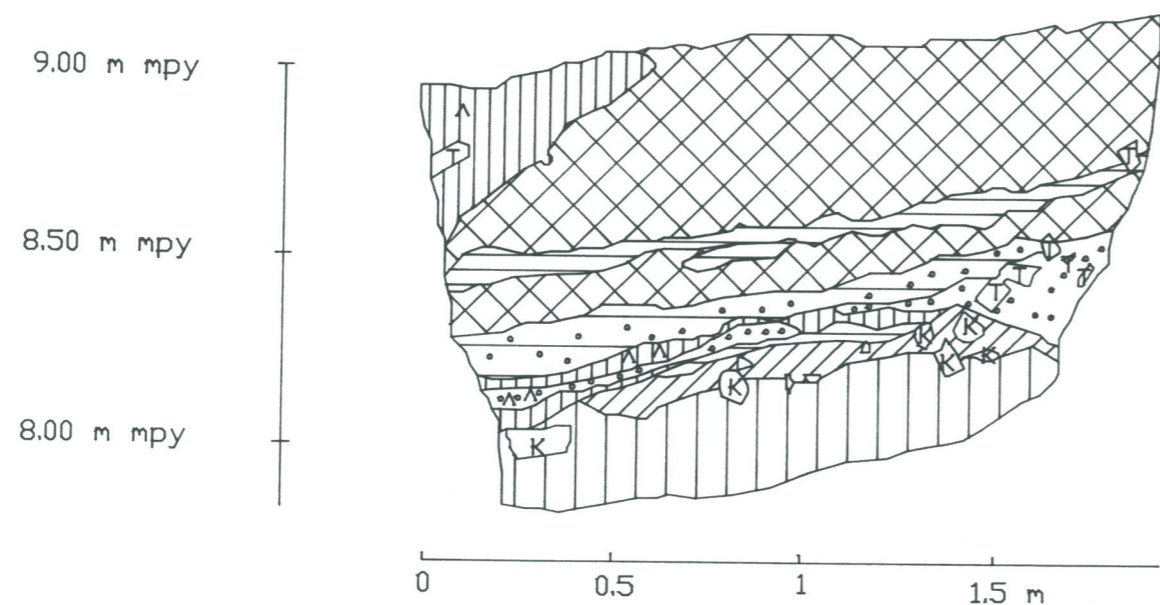

- 
- 

- 
- 

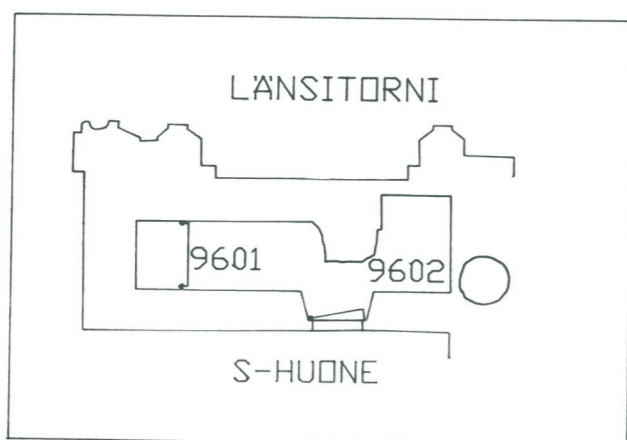

Naantalin kirkko S-huone.	ALUE 9601 LÄNSIPROFIILI 1:20
MITTAUSPIIRUSTUS	MUSEOVIRASTO RAKENNUSHISTORIAN OSASTO
P.Hakanpää 12.2.1997.	RITARIHUONE 00170 HKI 17 90-40501 KARTTA 14.

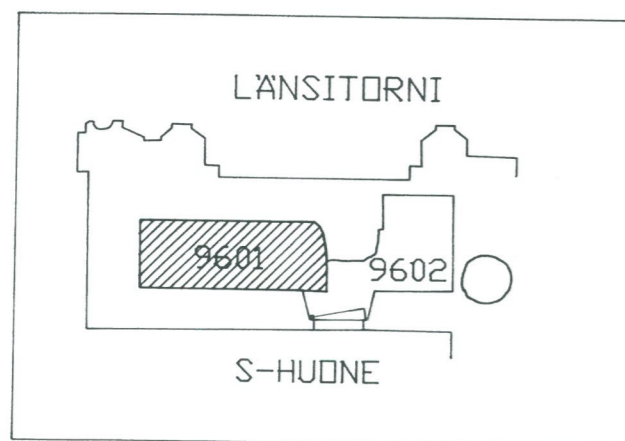
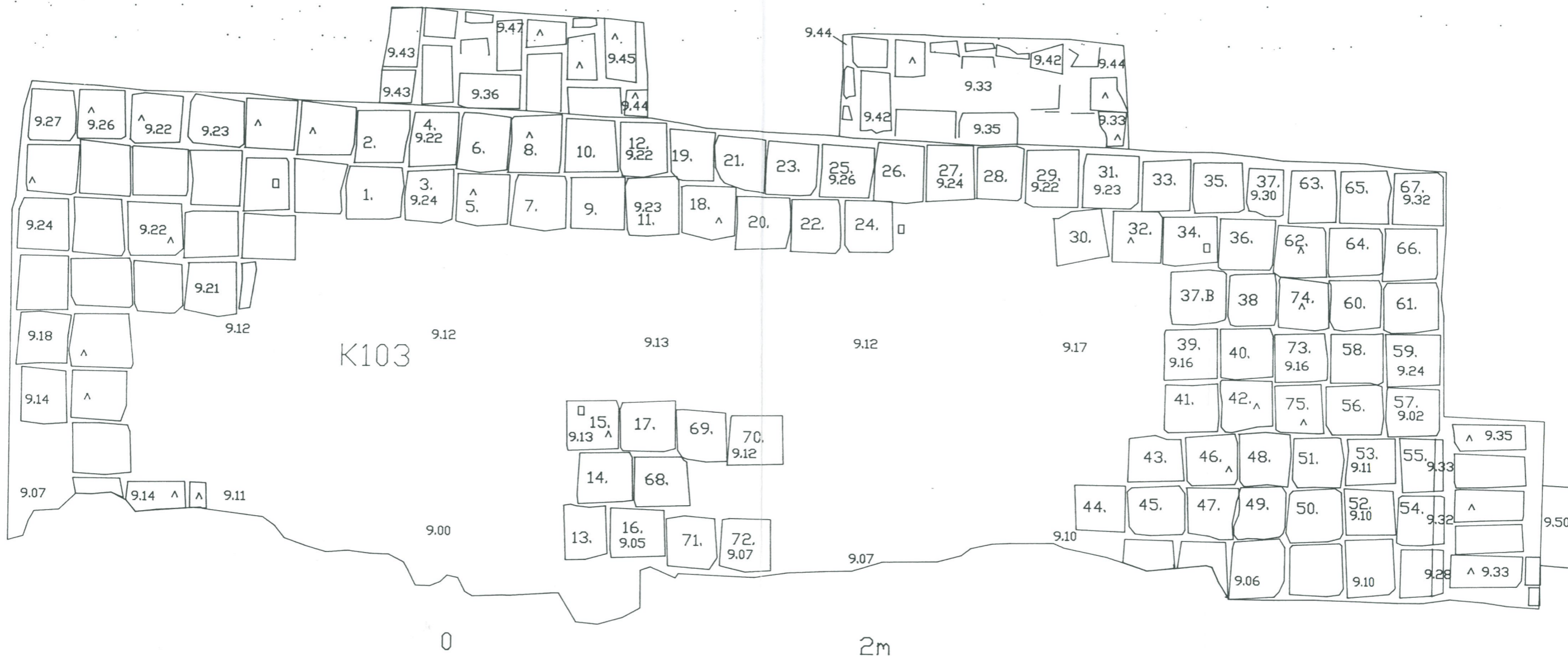

Naantalin kirkko S-huone	ALUE 9601 RAKENTEEN 102 POISTETUT TIILET
MITTAUSPIIRUSTUS	MUSEOVIRASTO RAKENNUSHISTORIAN OSASTO
P.Hakanpää 12.2.1997.	RITARIHUONE 00170 HKI 17 90-40501
	KARTTA 15.

529.1.102

# NAANTALIN KIRKKO 1996

## Luettelo 6 x 6 mustavalkonegatiiveista

Kuva- numero	Kuva-aihe	Kuvaus- suunta	Kuvaaja
121585	1. S-huone, 9601 ennen kaivausten aloittamista.	N	K.Uotila
121586	2. S-huone, 9601 länsiseinää.	N	K.Uotila
121587	3. S-huone, 9601 länsiseinää.	N	K.Uotila
121588	4. S-huone, 9602 ennen kaivausten aloittamista.	W	K.Uotila
121589	5. S-huone, 9602 ennen kaivausten aloittamista.	W	K.Uotila
121590	6. S-huone, 9601 pohjoisseinää 1. komeron yläpuolelta.	S	K.Uotila
121591	7. S-huone, 9601 puulattia.	N ylhäältä	K.Uotila
121592	8. S-huone ennen kaivausten aloittamista.	E	K.Uotila
121593	9. Länsitornin eteläseinän oviaukko.	N	K.Uotila
121594	10. S-huone, 9602 itäseinän spiraaliportaikon kaari.	W	K.Uotila
121595	11. S-huone, 9602 itäseinän spiraaliportaikon kaari.	W	K.Uotila
121596	12. S-huone, 9601, R101 (laastikaukalo).	SW	K.Uotila
121597	13. S-huone, 9601, R102 (tiililattia) länsiosan eteläpuoli.	E	P.Hakanpää
121598	14. S-huone, 9601, R102 (tiililattia) länsiosan pohjoispuoli.	E	P.Hakanpää
121599	15. S-huone, 9601, R102 taso 2, yleiskuva.	E	K.Uotila
121600	16. S-huone, 9601, R102 taso 2, yleiskuva.	E	K.Uotila
121601	17. S-huone, 9601, R102 itäosa.	W	P.Hakanpää
121602	18. S-huone, 9601, R102 itäosa.	W	P.Hakanpää

# NAANTALIN KIRKKO 1996

## Luettelo mustavalkonegatiiveista

Kuva- numero	Kuva-aihe	Kuvaus- suunta	Kuvaaja
121603	1. S-huone, 9601, länsiosaa ennen kaivausten aloittamista.	E	K.Uotila
121604	2. S-huone, 9601 ennen kaivausten aloittamista.	E	K.Uotila
121605	3. S-huone, 9601 ennen kaivausten aloittamista.	N ylhäältä	K.Uotila
121606	4. S-huone, 9602 ennen kaivausten aloittamista.	N ylhäältä	K.Uotila
121607	5. S-huone, 9601 puulattian purkaminen.	E	K.Uotila
121608	6. S-huone, 9601 puulattian purkaminen.	E	K.Uotila
121609	7. S-huone, 9601 puulattian purkaminen.	E	K.Uotila
121610	8. S-huone, 9601 taso 1(K101 pinta).	E	K.Uotila
121611	9. S-huone, 9601 taso 1(K101 pinta).	E	K.Uotila
121612	10. S-huone, 9601 taso 1(K101 pinta).	E	K.Uotila
121613	11. S-huone, 9601 taso 1(K101 pinta).	E	P.Hakanpää
121614	12. Länsitornin eteläseinän oviaukko.	N	K.Uotila
121615	13. Länsitornin eteläseinän oviaukko.	N	K.Uotila
121616	14. Länsitornin eteläseinän oviaukko, yksityiskohta.	N	P.Hakanpää
121617	15. S-huone, 9602 puulattia purettu pois.	SW	K.Uotila
121618	16. S-huone, 9602 puulattia purettu pois.	W	K.Uotila
121619	17. Sadekatoksen rakentamista länsitornin eteläseinän viereen.	SW	P.Hakanpää
121620	18. S-huone yleiskuva. 9601, K101 kaivettu ja R 101 pinta esillä. 9602, K 201 pinta.	E	K.Uotila
121621	19. S-huone, 9602 puulattian purkamisen jälkeen, K201 pinta.	E	K.Uotila
121622	20. S-huone, 9602, K201:ssa olevat isot kivet.	W	P.Hakanpää
121623	21. S-huone, 9602, spiraaliportaikon kaari, yleiskuva.	W	K.Uotila
121624	22. S-huone, 9602, spiraaliportaikon kaari.	W	K.Uotila
A 121625	23. S-huone, 9601, K102 pinta.	E	K.Uotila
B 121625	24. S-huone, 9602, spiraaliportaikon kaari. -	W	P.Hakanpää
121626	25. S-huone, 9601, R102 päältä ja K102:ssa otettu näyte M9606.	W	P.Hakanpää
121627	26. S-huone, 9601, R102 päältä ja K102:ssa otettu näyte M9607, yleiskuva.	SW	P.Hakanpää
121628	27. S-huone, 9602, K202 pinta.	W	P.Hakanpää
121629	28. S-huone, 9602, K202 pinta.	W	P.Hakanpää
121630	29. S-huone, 9601, R102(tiililattia) länsiosaa.	E	P.Hakanpää
121631	30. S-huone, 9601, R101(laastikaukalo) pohja.	E	P.Hakanpää
121632	31. S-huone, 9601, R101(laastikaukalo) pohja.	E	P.Hakanpää
121633	32. S-huone, 9602, K202 pohja.	W	K.Uotila
121634	33. S-huone, 9601, länsiseinän luoteisosan munkkilimitysseinää, isojen kivien alta.	E	P.Hakanpää
121635	34. S-huone, 9601, länsiseinän luoteisosan munkkilimitysseinää, isojen kivien alta.	E	P.Hakanpää
121636	35. S-huone, 9601, taso 2 ja R102, yleiskuva.	E	K.Uotila
121637	36. S-huone, 9601, taso 2 ja R102, yleiskuva.	E	K.Uotila

121638	37. S-huone, 9602, länsiseinän 2. komero.	E	P.Hakanpää
121639	38. S-huone, 9602, länsiseinän 2. komeron puuhyllyn jäänteitä eteläkulmassa.	E	P.Hakanpää
121640	39. S-huone, 9602, länsiseinän 2. komeron puuhyllyn jäänteitä eteläkulmassa.	E	P.Hakanpää
121641	40. S-huone, 9601, länsiseinän lounaiskulmaa ja R102 (tiililattia).	E	P.Hakanpää
121642	41. S-huone, 9601, länsiseinän lounaiskulmaa ja R102, yleiskuva.	E	P.Hakanpää
121643	42. S-huone, 9601, itäpuoli, taso 2, R102 (tiililattia).	W	P.Hakanpää
	<b>Kuva- Kuva-aihe</b>	<b>Kuvaus-</b>	<b>Kuvaaja</b>
	<b>numero</b>	<b>suunta</b>	
121644	43. S-huone, 9601, pohjoisseinän 1. komero.	SE	P.Hakanpää
121645	44. S-huone, 9601, pohjoisseinän 1. komeron alla oleva tiiliseinä, ruutu 95/50.	SSE	P.Hakanpää
121646	45. S-huone, 9602, pohjoisseinän umpeenmuurattu oviaukko.	SW	P.Hakanpää
121647	46. S-huone, 9602, itäseinän eteläosa.	W	P.Hakanpää
121648	47. S-huone, 9602, itäseinän pohjoisosa.	W	P.Hakanpää
121649	48. S-huone, 9601, K105 pinta, ruudut 95-99/49-50.	E	P.Hakanpää
121650	49. S-huone, 9601 ja 9602 välissä olevan oviaukon kynnyks.	S ylhäältä	P.Hakanpää
121651	50. S-huone, 9602, eteläseinä ennen syvätäyttöä.	N	P.Hakanpää
121652	51. S-huone, 9602, eteläseinä itäosa ennen syvätäyttöä.	N	P.Hakanpää
121653	52. S-huone, 9602, eteläseinä länsiosa ennen syvätäyttöä.	N	P.Hakanpää
121654	53. S-huone, 9602, eteläseinän itäosan holvintynkää.	N	P.Hakanpää
121655	54. S-huone, 9602, eteläseinän länsiosan holvintynkää.	NW	P.Hakanpää
121656	55. S-huone, 9601, K106 ja itäosassa K107 (laastikerros).	E	P.Hakanpää
121657	56. S-huone, 9601, K106 ja itäosassa K107 (laastikerros).	N	K.Uotila
121658	57. S-huone, 9601, K106, ruudut 99-98/49-50.	W	P.Hakanpää
121659	58. S-huone, 9601, taso 3.	E	P.Hakanpää
121660	59. S-huone, 9601, K109 ja K110.	E	K.Uotila
121661	60. S-huone, 9601, K109 ja K110.	W	P.Hakanpää
121662	61. S-huone, 9602 pohjoisseinä.	SSW	P.Hakanpää
121663	62. S-huone, 9602 itäseinän eteläosa.	W	P.Hakanpää
121664	63. S-huone, 9602 itäseinän pohjoisosa.	W	P.Hakanpää
121665	64. S-huone, 9602 eteläseinän itäosa.	N	P.Hakanpää
121666	65. S-huone, 9602 eteläseinän länsiosa.	N	P.Hakanpää
121667	66. S-huone, 9602 länsiseinän eteläosa.	SE	P.Hakanpää
121668	67. S-huone, 9602 länsiseinän pohjoisosa.	SE	P.Hakanpää
121669	68. S-huone, 9602 pohjaosa.	W	?
121670	69. S-huone, 9601, taso 4 (K112 ja K113).	E	P.Hakanpää
121671	70. S-huone, 9601, taso 4 (K112 ja K113).	W	P.Hakanpää
121672	71. S-huone, 9601, K113 länsiosa ruudut 95-96/49-50.	E	K.Uotila
121673	72. S-huone, 9601, taso 5 ruudut 95-96/49-50.	E	P.Hakanpää
121674	73. S-huone, 9601, taso 5 ruudut 97-98/49-51.	W	P.Hakanpää
121675	74. S-huone, 9601, W-profiili, ruudut 95/49-50.	E	P.Hakanpää
121676	75. S-huone, 9601, W-profiili, ruudut 95/49-50.	E	P.Hakanpää
121677	76. S-huone, 9601, I.Vuorela ja T.Lempiäinen ottamassa siitepölynäytteitä W-profiilista.	E	P.Hakanpää
121678	77. S-huone, 9601, W-profiili 95/49-50.	E	P.Hakanpää

Kuva-numero	Kuva-aihe	Kuvaus-suunta	Kuvaaja
121679	78. S-huone, 9601, taso 5, ruudut 98-99/49-50.	E	P.Hakanpää
121680	79. S-huone, 9601, S-profiili 95/49.	N	P.Hakanpää
121681	80. S-huone, 9601, S-profiili 96/49.	N	P.Hakanpää
121682	81. S-huone, 9601, S-profiili 97/49.	N	P.Hakanpää
121683	82. S-huone, 9601, S-profiili 97/49.	N	P.Hakanpää
121684	83. S-huone, 9601, S-profiili 98/49.	N	P.Hakanpää
121685	84. S-huone, 9601, S-profiili 98/49.	N	P.Hakanpää
121686	85. S-huone, 9601, S-profiili 99/49 osa.	NNW	P.Hakanpää
121687	86. S-huone, 9601, tummaläikkä, jossa kiviä ruudussa 96/49 K116.	E	P.Hakanpää
121688	87. S-huone, 9601, tummaläikkä, jossa kiviä ruudussa 96/49 K116.	N	P.Hakanpää
121689	88. S-huone, 9601 pohjaan kaivettu, iso kivi ei ole enää paikoillaan.	W	P.Hakanpää
121690	89. S-huone, 9601 S-profiili yleiskuva.	NWW	K.Uotila
121691	90. S-huone, 9601 itäosa yleiskuva.	NW	K.Uotila
121692	91. S-huone, 9601 itäosan seinää, yleiskuva.	SW	K.Uotila
121693	92. S-huone, 9601 pohjoisseinää, yleiskuva.	SW	K.Uotila
121694	93. S-huone, 9601 W-profiili.	E	K.Uotila
121695	94. S-huone, 9601 W-profiili ja pohjoisseinän liitoskohta, yksityiskohta.	SE	K.Uotila
121696	95. Kirkon eteläinen sivulaiva, itäosan oviaukko, yleiskuva.	NE	K.Uotila
121697	96. Kirkon eteläinen sivulaiva, itäosan oviaukon itäpieli.	N	K.Uotila
121698	97. Kirkon eteläinen sivulaiva, itäosan oviaukon yläosa.	N	K.Uotila
121699	98. Kirkon eteläinen sivulaiva, itäosan oviaukko, yleiskuva.	NW	K.Uotila
121700	99. Kirkon eteläseinän itäosaa. Kevään 1997 kaivausalue, yleiskuva.	S	P.Hakanpää
121701	100. Kirkon eteläseinän itäosaa. Kevään 1997 kaivausalue.	SSW	P.Hakanpää
121702	101. S-huone, 9601, pohjoisseinä, ruudut 1-3 ja korkeus 12-13 m mpy.	SW	K.Uotila
121703	102. S-huone, 9601, pohjoisseinä korkeus 12-13 m mpy, yleiskuva.	SW	K.Uotila
121704	103. S-huone, 9601, pohjoisseinä korkeus 12-13 m mpy, yleiskuva.	SE	K.Uotila
121705	104. S-huone, 9601, pohjoisseinä ruudut 1-5, korkeus 12-13 m mpy.	SE	K.Uotila
121706	105. S-huone, 9601, pohjoisseinä ruudut 3-5, korkeus 12-13 m mpy.	SE	K.Uotila
121707	106. S-huone, 9602, pohjoisseinän oviaukko purkutyön jälkeen, yleiskuva.	S	K.Uotila
121708	107. S-huone, 9602, pohjoisseinän oviaukon itäpieli, purkutyön jälkeen.	SW	K.Uotila
121709	108. S-huone, 9602, pohjoisseinän oviaukon länsipieli, purkutyön jälkeen.	SE	K.Uotila
121710	109. S-huone, 9601, pohjoisseinän itäisen ikkuna-aukon "pohja", yleiskuva.	SW	K.Uotila
121711	110. S-huone, 9601, pohjoisseinän itäisen ikkuna-aukon länsipieli, yleiskuva.	SE	K.Uotila
121712	111. S-huone, 9601, pohjoisseinän itäisen ikkuna-aukon länsipielen, alaosaa.	SE	K.Uotila
121713	112. S-huone, 9601, pohjoisseinän itäisen ikkuna-aukon itäpieli, yleiskuva.	SW	K.Uotila
121714	113. S-huone, 9601, pohjoisseinän itäisen ikkuna-aukon itäpielen alaosaa.	SW	K.Uotila
121715	114. S-huone, 9601, pohjoisseinän itäisen ikkuna-aukon itäpielen alaosaa.	W	K.Uotila
121716	115. S-huone, 9601, pohjoisseinän itäisen ikkuna-aukon itäpielen yksityiskohta.	W	K.Uotila
121717	116. S-huone, 9601, pohjoisseinän itäisen ikkuna-aukon länsipielen alaosaa.	E	K.Uotila
121718	117. S-huone, 9601, pohjoisseinän itäisen ikkuna-aukon länsipieli, yleiskuva.	E	K.Uotila
121719	118. S-huone, 9601, pohjoisseinän itäisen ikkuna-aukon yleiskuva pohjasta.	N ylhäältä	K.Uotila
121720	119. S-huone, 9601, pohjoisseinän itäinen ikkuna-aukko, yleiskuva.	SW	K.Uotila
121721	120. S-huone, 9601, pohjoisseinän itäisen ikkuna-aukon itäpielen länsiosa.	SW	K.Uotila

121721	121. S-huone, 9601, pohjoisseinän itäisen ikkuna-aukon itäpielen länsiosa, yksityiskohta.	SW	K.Uotila
121723	122. S-huone, 9601, pohjoisseinän itäisen ikkuna-aukon itäpielen länsiosa, yksityiskohta.	W	K.Uotila
121724	123. S-huone, 9601, pohjoisseinä itäisen ikkuna-aukon länsipieli, yleiskuva.	SE	K.Uotila
121725	124. S-huone, 9601, pohjoisseinä itäisen ikkuna-aukon länsipielen alaosa, yksityiskohta.	SE	K.Uotila
121726	125. S-huone, 9601, pohjoisseinä itäisen ikkuna-aukon länsipielen alaosa, yksityiskohta.	SE	K.Uotila
121727	126. S-huone, 9601 läntisen ja itäisen ikkunan alla oleva laudan painauma, yleiskuva.	SE	K.Uotila
121728	127. S-huone, 9601 läntisen ja itäisen ikkunan alla oleva laudan painauma, yksityiskohta.	SE	K.Uotila
121729	128. S-huone, 9601 läntisen ja itäisen ikkunan alla oleva laudan painauma, yleiskuva.	SE	K.Uotila
121730	129. S-huone, 9601, pohjoisseinän itäisen ikkunan laudanpainauma.	W	K.Uotila
121731	130. S-huone, 9601, pohjoisseinän itäinen ikkuna.	W	K.Uotila
121732	131. S-huone, 9601, länsiseinää korkeus 17-19 m mpy.	E	K.Uotila
121733	132. S-huone, 9601, pohjoisseinä ruudut 1-3 ja korkeus 17-19 m mpy.	SE	K.Uotila
121734	133. S-huone, 9601, pohjoisseinä ruudut 2-4 ja korkeus 17-19 m mpy.	SE	K.Uotila
121735	134. S-huone, 9601, eteläseinä, korkeus 17-19 m mpy.	NE	K.Uotila
121736	135. S-huone, 9601, länsiseinä, korkeus 16-17 m mpy.	NE	K.Uotila
121737	136. S-huone, 9601, pohjoisseinän ikkunat, yleiskuva.	SW	K.Uotila
121738	137. S-huone, 9601, pohjoisseinän läntinen ikkuna, yksityiskohta.	SW	K.Uotila
121739	138. S-huone, 9601, pohjoisseinän ikkunoiden yläosat.	SW	K.Uotila
121740	139. S-huone, itäpäätty, korkeus 17-19 m mpy, yleiskuva.	W	K.Uotila
	<b>Kuva- Kuva-aihe</b>	<b>Kuvaus-</b>	<b>Kuvaaja</b>
	<b>numero</b>	<b>suunta</b>	
121741	140. S-huone, itäpäätty, korkeus 17-19 m mpy, yleiskuva.	W	K.Uotila
121742	141. S-huone, 9601, eteläseinä, korkeus 17-19 m mpy, yleiskuva.	NW	K.Uotila
121743	142. S-huone, 9601, eteläseinä, korkeus 17-19 m mpy, yleiskuva.	NW	K.Uotila
121744	143. S-huone, 9601, itäseinän eteläosa, korkeus 18-20 m mpy.	W	K.Uotila
121745	144. S-huone, 9601, itäseinän pohjoisosa, korkeus 18-20 m mpy.	W	K.Uotila
121746	145. S-huone, 9601, itäseinän eteläosa 16-17 m mpy.	W	K.Uotila
121747	146. S-huone, 9601, itäseinä, korkeus 16-17 m mpy.	W	K.Uotila
121748	147. S-huone, 9601, pohjoisseinä itäisen ikkunan yläosa.	SE	K.Uotila
121749	148. S-huone, 9602, pohjoisseinän oviaukko slammien kiinnityksen jälkeen, yleiskuva.	S	K.Uotila
121750	149. S-huone, 9602, pohjoisseinän oviaukon länsipieli slammien kiinnityksen jälkeen.	SE	K.Uotila
121751	150. S-huone, 9602, pohjoisseinän oviaukon itäpieli slammien kiinnityksen jälkeen.	SW	K.Uotila
121752	151. S-huone, pohjoisseinän itäosa, n.17 m mpy korkeudesta ylöspäin, yleiskuva.	SW	K.Uotila
121753	152. S-huone, 9601, pohjoisseinän itäinen ikkuna, yleiskuva.	SW	K.Uotila
121754	153. S-huone, 9601, pohjoisseinän itäisen ikkunan itäpielen alaosa.	SW	K.Uotila
121755	154. S-huone, 9601, pohjoisseinän itäisen ikkunan itäpielen alaosa, yleiskuva.	SE	K.Uotila
121756	155. S-huone, 9601, pohjoisseinän itäinen ikkuna, yleiskuva.	SE	K.Uotila

121757	156. S-huone, 9601, pohjoisseinän ikkunoiden alla oleva laudan painauma.	SE	K.Uotila
121758	157. S-huone, 9601, pohjoisseinän ikkunoiden alla oleva laudan painauma.	SE	K.Uotila
121759	158. S-huone, 9601, pohjoisseinän läntinen ikkuna.	SE	K.Uotila
121760	159. S-huone, 9601, pohjoisseinän läntinen ikkuna.	SW	K.Uotila
121761	160. S-huone, 9601, pohjoisseinän läntisen ikkunan alaosa.	SW	K.Uotila
121762	161. S-huone, 9601, pohjoisseinän läntisen ikkunan alaosan laudan painauma.	SW	K.Uotila
121763	162. S-huone, 9601, pohjoisseinän läntisen ikkunan alaosan laudan painauma.	SW	K.Uotila
121764	163. S-huone, 9601, pohjoisseinän ikkunoiden alaosan laudan painauma.	SW	K.Uotila
121765	164. S-huone, 9601, pohjoisseinän itäisen ikkunan itäpielen alaosa.	SW	K.Uotila
121766	165. S-huone, 9601, pohjoisseinän itäisen ikkunan länsipielen alaosa.	SE	K.Uotila
121767	166. S-huone, 9601 länsiosaa, korkeus n. 17 m mpy, yleiskuva.	E	K.Uotila
121768	167. S-huone, 9602, itäseinä korkeus 16-18 m mpy, yleiskuva.	W	K.Uotila
121769	168. S-huone, 9602, itäseinän spiraaliportaikon oviaukko, korkeus n.16 m mpy, yksityiskohta.	NWW	K.Uotila
121770	169. S-huone, 9602, itäseinän spiraaliportaikon oviaukon yläosaa, korkeus n.16 m mpy, yleiskuva.	W	K.Uotila
121771	170. S-huone, 9602, itäseinän spiraaliportaikon oviaukon yläosaa, korkeus n.16 m mpy, yksityiskohta.	W	K.Uotila
121772	171. S-huone, 9602, eteläseinän itäosaa, yleiskuva.	NW	K.Uotila
121773	172. Nunnasakariston spiraaliportaikon kahden tiilimuurin kulmassa oleva hirsi, josta otettu dendronäyte Fit 5601 a-b.	SSW	K.Uotila
121774	173. Kirkon itäpäätty, nunnasakariston spiraaliportaisiin yhtyvän pienen kammion lauta. Dendronäyte Fit 5602.	NE	K.Uotila
121775	174. Kirkon itäpäätty, nunnasakariston spiraaliportaisiin yhtyvän pienen kammion lauta. Dendronäyte Fit 5602.	NW	K.Uotila
121776	175. Kirkon itäpäätty, nunnasakariston spiraaliportaisiin yhtyvän pienen kammion lauta. Dendronäyte Fit 5602.	NW	K.Uotila
121777	176. Kirkon itäpäätty, nunnasakariston spiraaliportaisiin yhtyvän pienen kammion lauta (dendronäyte Fit 5602) poistettuna.	NW	K.Uotila
121778	177. Kirkon itäpäätty, nunnasakariston spiraaliportaisiin yhtyvän pienen kammion lauta (dendronäyte Fit 5602) poistettuna.	NW	K.Uotila
	<b>Kuva- Kuva-aihe</b>	<b>Kuvaus-</b>	<b>Kuvaaja</b>
	<b>numero</b>	<b>suunta</b>	
121779	178. Kirkon itäpäätty, nunnasakariston spiraaliportaisiin yhtyvän pienen kammion lauta (dendronäyte Fit 5602) poistettuna, yksityiskohta.	NW	K.Uotila
121780	179. Nunnasakariston itäseinän eteläisestä ikkunasta dendronäytettä Fit 5603 a-b ottamassa P.Zetterberg ja K.Uotila.	NNW	P.Hakanpää
121781	180. Nunnasakariston itäseinän eteläisestä ikkunasta dendronäytettä Fit 5603 a-b ottamassa P.Zetterberg ja K.Uotila.	NNW	P.Hakanpää
121782	181. Kirkkosalin länsiseinän aukon hiiltyneitä puita tutkimassa P.Zetterberg ja K.Uotila.	E	P.Hakanpää
121783	182. S-huone, 9601, eteläseinää, korkeus 12-13 m mpy.	N	K.Uotila
121784	183. S-huone, 9601, eteläseinää, korkeus 12-13 m mpy.	N	K.Uotila
121785	184. S-huone, 9601, eteläseinää, korkeus 12-13 m mpy.	N	K.Uotila
121786	185. S-huone, 9601, eteläseinää, korkeus 12-13 m mpy.	N	K.Uotila
121787	186. S-huone, 9601, eteläseinää, korkeus 12-13 m mpy.	N	K.Uotila
121788	187. S-huone, 9601, eteläseinää, korkeus 12-13 m mpy.	N	K.Uotila



121789	188. S-huone, 9601, eteläseinää, korkeus 12-13 m mpy.	N	K.Uotila
121790	189. S-huone, 9601, pohjoiseinä korjauksen jälkeen, korkeus n. 13 m mpy.	SE	K.Uotila
121791	190. S-huone, 9601, pohjoiseinä korjauksen jälkeen, korkeus n. 13 m mpy.	SW	K.Uotila
121792	191. S-huone, 9601, pohjoiseinä korjauksen jälkeen, korkeus n. 13 m mpy.	S	K.Uotila
121793	192. S-huone, 9601, pohjoiseinä korjauksen jälkeen, korkeus n. 13 m mpy.	SW	K.Uotila

Kirkon  
Kaivaus 1996  
neg - RHD 121587-121596

NAANTALI



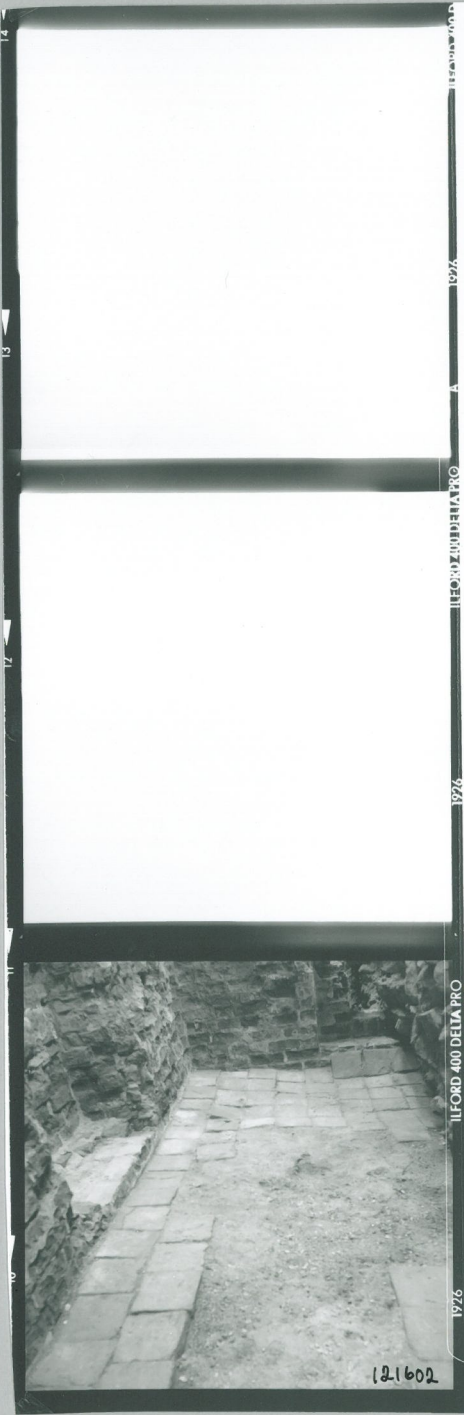

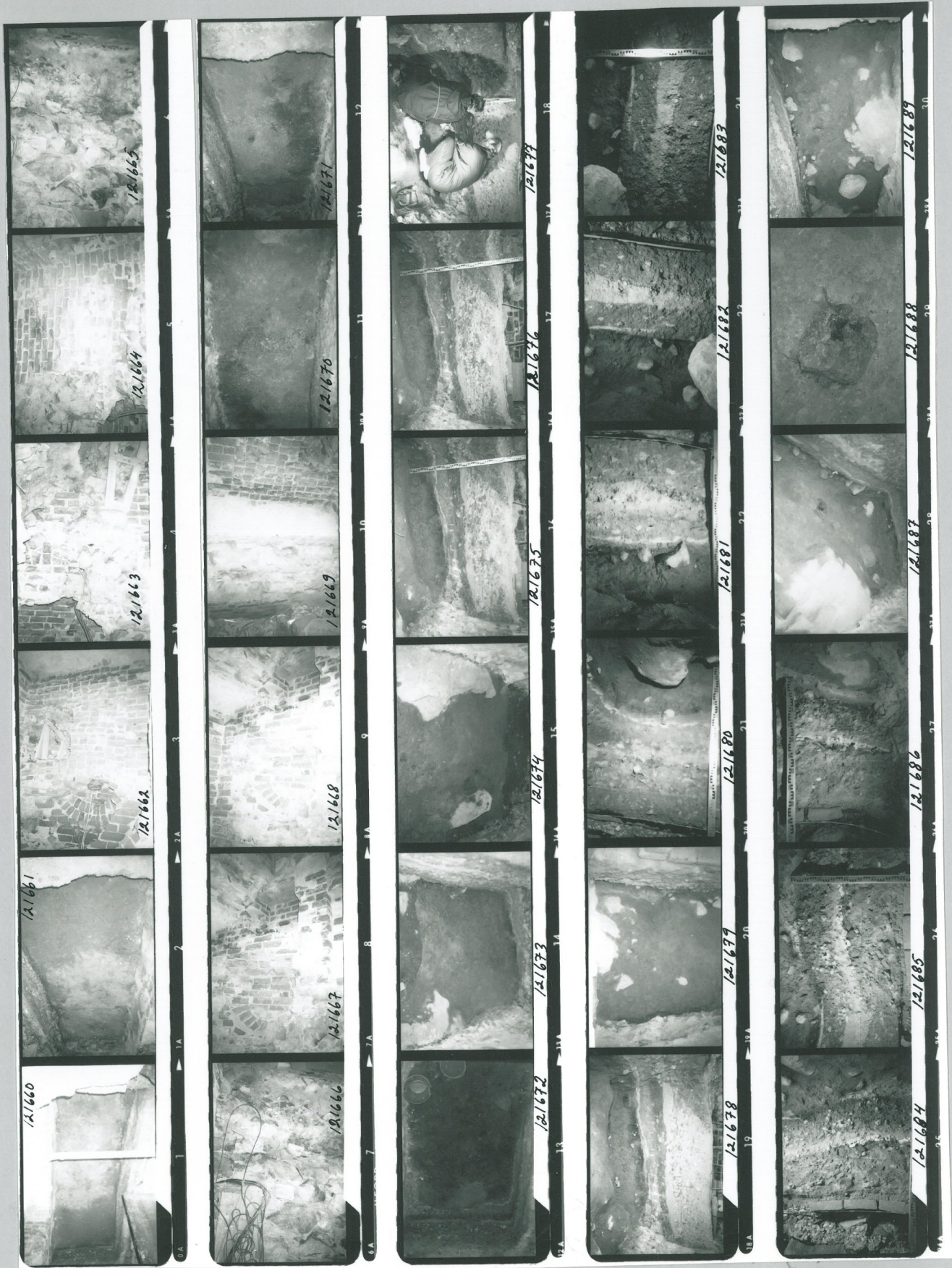

Kaamina

89



94



Kaanna

VALOK. 1996 K. UOTILA

26



38

31



36

# KIRKON TUTKIMUKSET 1996

NAANTALI

RHO NEG 121638-121659

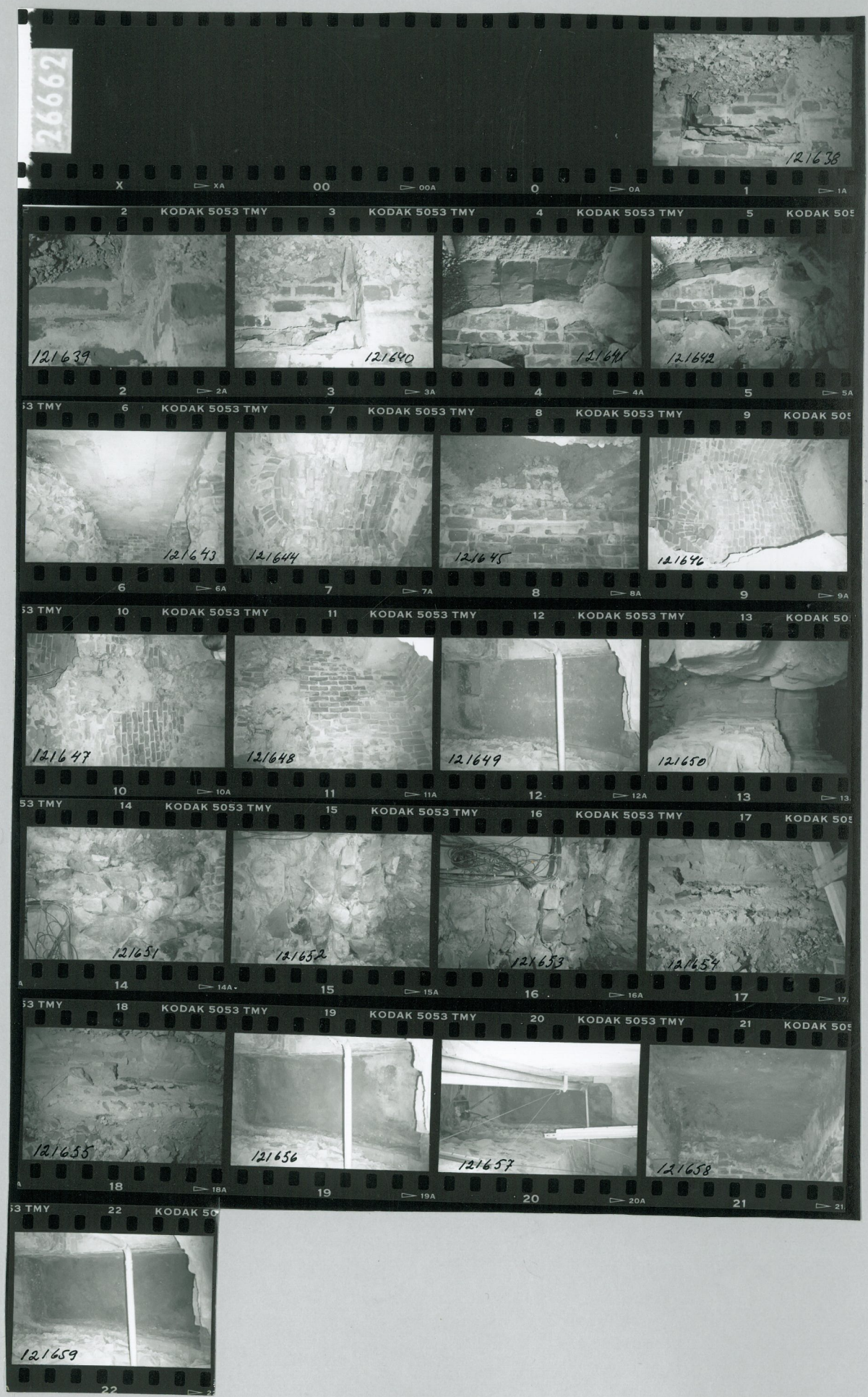

VALOK. K. UOTILA 1996











KÄÄNNÄ

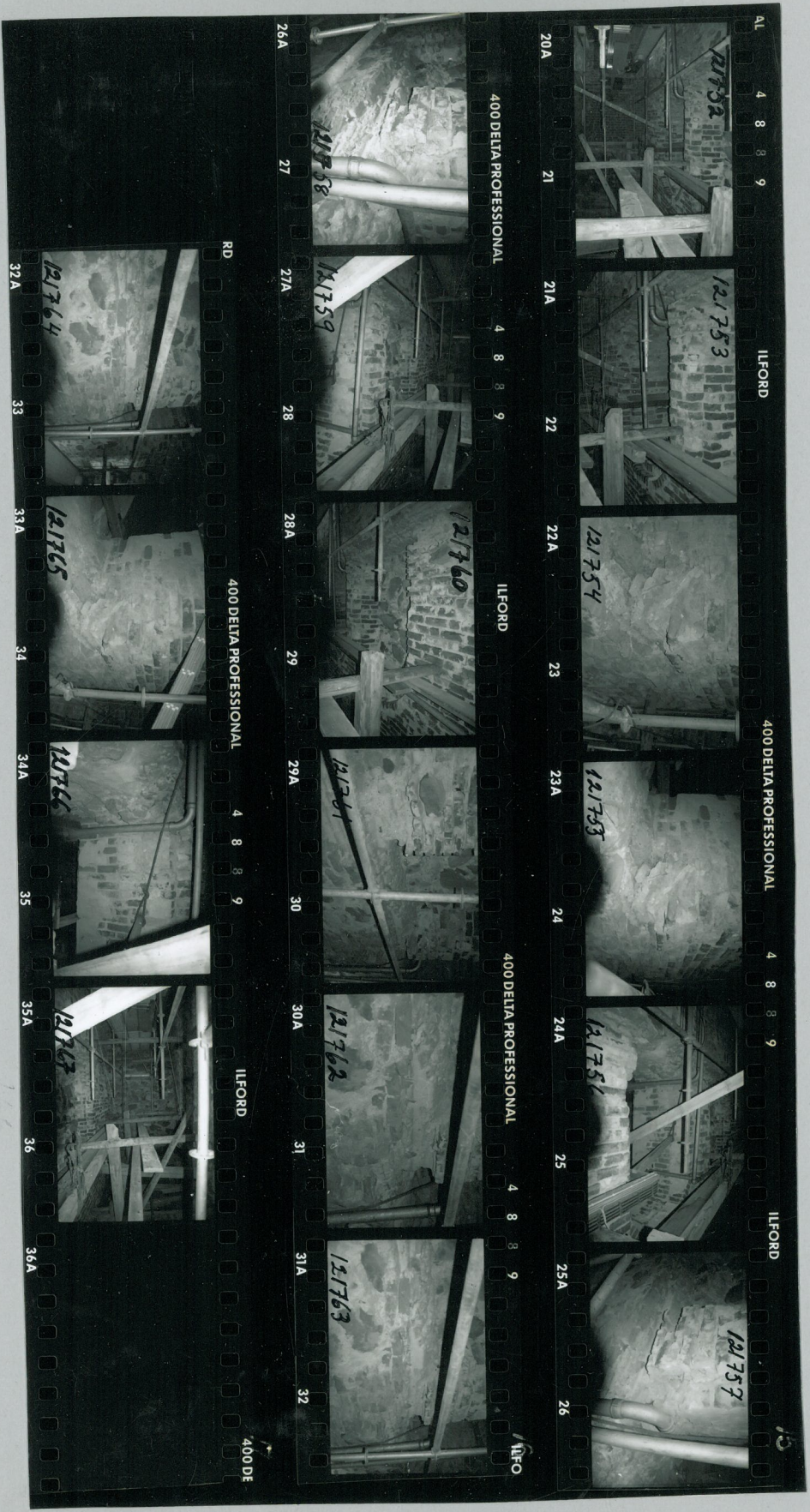

AL

4 8 8 9

ILFORD

400 DELTA PROFESSIONAL

4 8 8 9

ILFORD

20A

21

21A

22

22A

23

23A

24

24A

25

25A

26

400 DELTA PROFESSIONAL

4 8 8 9

ILFORD

400 DELTA PROFESSIONAL

4 8 8 9

ILFO

26A

27

27A

28

28A

29

29A

30

30A

31

31A

32

RD

400 DELTA PROFESSIONAL

4 8 8 9

ILFORD

400 DE

32A

33

33A

34

34A

35

35A

36

36A

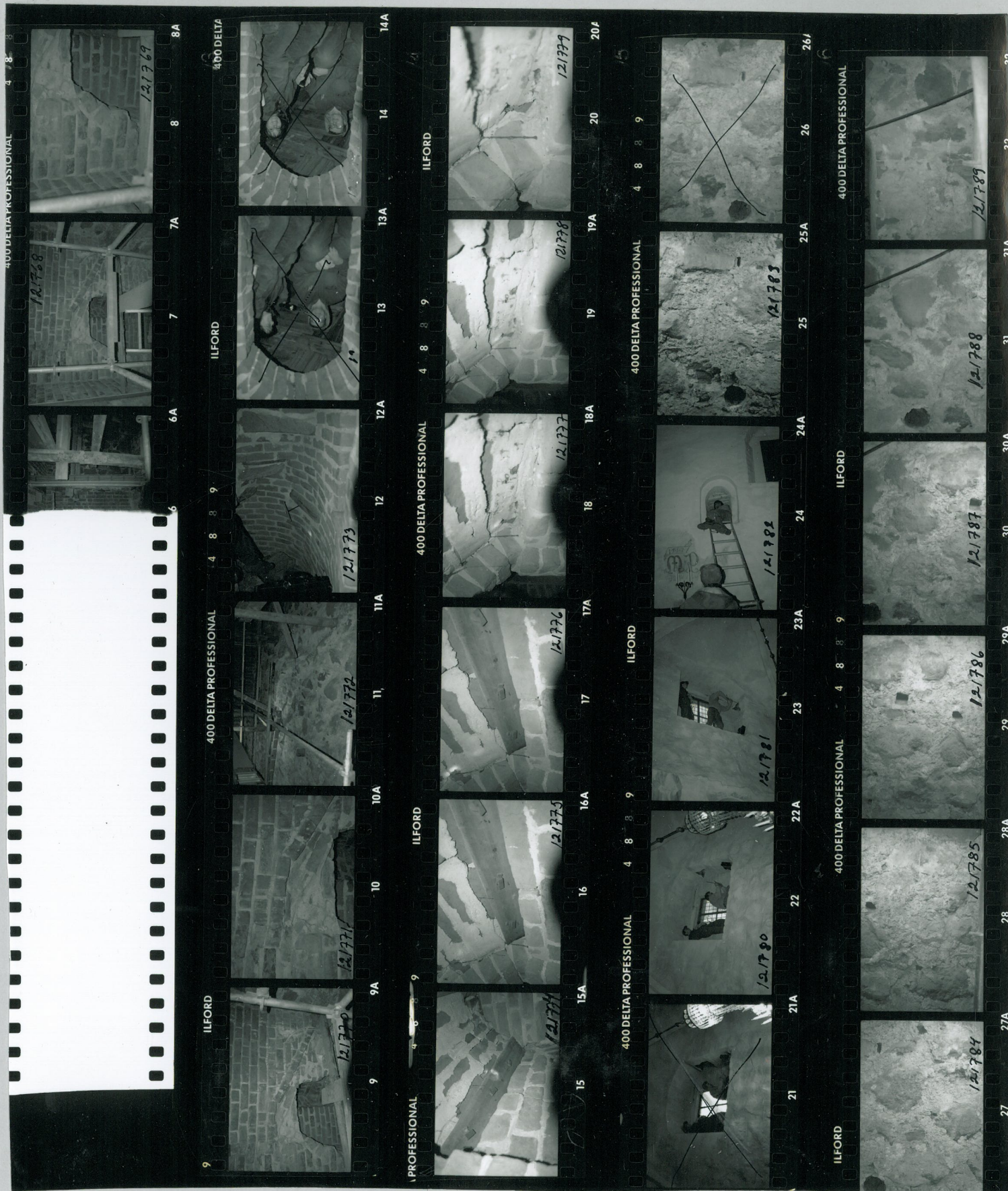

KÄÄNNÄ



## NAANTALIN KIRKKO 1996

## Luettelo diapositiiveista 1996

	Kuva- numero	Kuva-aihe	Kuvaus- suunta	Kuvaaja
RHO	40 297	1. S-huone, 9602 K201 täytössä olevia isoja kiviä.	W	P.Hakanpää
	40 298	2. S-huone, 9602 spiraaliportaikon kaari, yleiskuva.	SW	K.Uotila
	40 299	3. S-huone, 9602 spiraaliportaikon kaari, yksityiskohta.	W	K.Uotila
	40 300	4. S-huone, 9601, K102 pinta, yleiskuva.	E	K.Uotila
	40 301	5. S-huone, 9602 spiraaliportaikon kaari.	W	P.Hakanpää
	40 302	6. S-huone, 9601, K102:sta ja R102 päältä otettu näyte M9607, yleiskuva.	SW	P.Hakanpää
	40 303	7. S-huone, 9601, K102:sta ja R102 päältä otettu näyte M9607, yksityiskohta.	W	P.Hakanpää
	40 304	8. S-huone, 9601 ja 9602 välistä oviaukkoa kaivamassa Markus Kivistö.	S	P.Hakanpää
	40 305	9. Maata seulomassa Mariat Tamminen ja Ruostepuro sekä kaivauksille tutustuja.	W	P.Hakanpää
	40 306	10. S-huone, 9602, K202 pinta.	W	P.Hakanpää
	40 307	11. S-huone, 9602, K202 pinta.	W	P.Hakanpää
	40 308	12. S-huone, 9601, R102 (tiililattia) länsiosaa.	E	P.Hakanpää
	40 309	13. S-huone, 9601, R101:n (laastikaukalo) pohja.	E	P.Hakanpää
	40 310	14. S-huone, 9602 K202 pohja.	W	P.Hakanpää
	40 311	15. S-huone, 9601 länsiseinän luoteiskulman munkkilimitysseinää isojen kivien alla.	E	P.Hakanpää
	40 312	16. S-huone, 9601 länsiseinän luoteiskulman munkkilimitysseinää isojen kivien alla.	E	K.Uotila
	40 313	17. S-huone, 9601, R102, taso 2, yleiskuva.	E	K.Uotila
	40 314	18. S-huone, 9601, R102, taso 2, yleiskuva.	E	K.Uotila
	40 315	19. S-huone, 9601, R102, taso 2, yleiskuva.	N	K.Uotila
	40 316	20. S-huone, 9601 länsiseinän isojen kivien tuenta.	E	P.Hakanpää
	40 317	21. S-huone, 9601 länsiseinän isojen kivien tuenta.	E	P.Hakanpää
	40 318	22. S-huone, 9602, K203 kaivamista ja dokumentointia.	W	P.Hakanpää
	40 319	23. S-huone, 9601, länsiseinän isojen kivien tuenta.	E	P.Hakanpää
	40 320	24. S-huone, 9602, länsiseinän 2. komeron puunjäanteitä.	E	P.Hakanpää
	40 321	25. S-huone, 9602, länsiseinän 2. komeron puunjäanteitä.	E	P.Hakanpää
	40 322	26. S-huone, 9601, R102 ja länsiseinän lounaiskulmaa.	E	P.Hakanpää
	40 323	27. S-huone, 9601, R102 ja länsiseinän lounaiskulmaa.	E	P.Hakanpää
	40 324	28. S-huone, 9601, itäpuoli, taso 2, R102 (tiililattia).	W	P.Hakanpää
	40 325	29. S-huone, 9601, itäpuoli, taso 2, R102 (tiililattia).	W	P.Hakanpää
	40 326	30. S-huone, 9601, pohjoisseinän 1. komeron alla oleva tiiliseinä, ruutu 95/50.	S	P.Hakanpää
	40 327	31. S-huone, 9601, pohjoisseinän 1. komero.	SE	P.Hakanpää
	40 328	32. S-huone, 9602, pohjoisseinän umpeenmuurattu oviaukko.	SW	P.Hakanpää
	40 329	33. S-huone, 9602 itäseinää.	W	P.Hakanpää
	40 330	34. S-huone, 9601, K105 pinta, ruuduissa 95-99/49-50.	E	P.Hakanpää
	40 331	35. S-huone, 9601 ja 9602 välissä olevan oviaukon kynnyks.	S ylhäältä	P.Hakanpää
	40 332	36. S-huone, 9602, eteläseinä ennen syvätyttöä.	N	P.Hakanpää
	40 333	37. S-huone, 9602, eteläseinän itäosan holvintynkä.	N	P.Hakanpää
	40 334	38. S-huone, 9602, eteläseinän länsiosan holvintynkä.	N	P.Hakanpää
	40 335	39. S-huone, 9602, eteläseinän holvintynkä yleiskuva.	N	P.Hakanpää
	40 336	40. S-huone, 9601, taso 3 K106 ja itäosassa K107(laastikerros).	E	P.Hakanpää



RHO	40337	41. S-huone, 9601, taso 3 K106 ja itäosassa K107(laastikerros).	N	K.Uotila
	40338	42. S-huone yleiskuva.	E	K.Uotila
	40339	43. S-huone, 9601, K106 kaivetaan.	E	P.Hakanpää
	40340	44. S-huone, 9601, taso 3 K106 ruudut 98-99/49-50.	W	P.Hakanpää
	40341	45. S-huone, 9601 K108.	E	P.Hakanpää
	40342	46. S-huone, 9601, taso 4 K109 ja K110.	E	K.Uotila
	40343	47. S-huone, 9601, taso 4 K109 ja K110.	W	K.Uotila
	40344	48. S-huone, 9602 pohjoisseinä.	SW	P.Hakanpää
	40345	49. S-huone, 9602 pohjoisseinä.	SW	P.Hakanpää
	40346	50. S-huone, 9602 itäseinän eteläosa.	W	P.Hakanpää
	40347	51. S-huone, 9602 itäseinän pohjoisosa.	W	P.Hakanpää
	40348	52. S-huone, 9602 eteläseinän itäosa.	W	P.Hakanpää
	40349	53. S-huone, 9602 eteläseinän länsiosa.	W	P.Hakanpää
	40350	54. S-huone, 9602 länsiseinän eteläosa.	SE	P.Hakanpää
	40351	55. S-huone, 9602 länsiseinän pohjoisosa.	SE	P.Hakanpää
	40352	56. S-huone, 9601, K112 ja K113 taso 5.	E	P.Hakanpää
	40353	57. S-huone, 9601, K112 ja K113 taso 5.	W	P.Hakanpää
	40354	58. S-huone, 9602 eteläseinän syvätyttö.	N	K.Uotila
	40355	59. S-huone, 9602 eteläseinän syvätyttö.	N	K.Uotila
	40356	60. S-huone, 9601, taso 5 ? K116, ruudut 95-96/49-50.	E	P.Hakanpää
	40357	61. S-huone, 9601, K116, ruudut 96-97/49-50.	W	P.Hakanpää
	40358	62. S-huone, 9601, W-profiili, ruudut 95/49-50.	E	P.Hakanpää
	40359	63. S-huone, 9601, I.Vuorela ja T.Lempiäinen ottamassa siitepölynäytteitä W-profiilista.	NE	P.Hakanpää
	40360	64. S-huone, 9601, W-profiili, ruudut 95/49-50.	E	P.Hakanpää
	40361	65. S-huone, 9601, tutkija K.Uotila keskustelee muurien kanssa.	SE	P.Hakanpää
	40362	66. S-huone, 9601, Mariat Tamminen ja Ruostepuro suorittavat mittauksia 1. komerossa.	W	P.Hakanpää
	40363	67. S-huone, Markus Kivistö piirtämässä 9601 itäseinää.	SW	P.Hakanpää
	40364	68. S-huone, 9601, K116 ruudut 98-99/49-50.	E	P.Hakanpää
	40365	69. S-huone, 9601, S-profiili 95/49.	N	P.Hakanpää
	40366	70. S-huone, 9601, S-profiili 96/49.	N	P.Hakanpää
	40367	71. S-huone, 9601, S-profiilli 97/49.	N	P.Hakanpää
	40368	72. S-huone, 9601, S-profiili 97/49.	N	P.Hakanpää
	40369	73. S-huone, 9601, S-profiili 98/49.	N	P.Hakanpää
	40370	74. S-huone, 9601, S-profiili 98/49.	N	P.Hakanpää
	40371	75. S-huone, 9601, S-profiili 99/49 osa.	N	P.Hakanpää
	40372	76. S-huone, 9601, tummaläikkä, jossa kiviä ruudussa 96/49, K116.	E	P.Hakanpää
	40373	77. S-huone, 9601, tummaläikkä, jossa kiviä ruudussa 96/49, K116, yksityiskohta.	N	P.Hakanpää
	40374	78. S-huone, 9601 pohjaan kaivettu, iso kivi ei enää paikoillaan.	W	P.Hakanpää
	40375	79. S-huone, 9601, S-profiili.	NW	K.Uotila
	40376	80. S-huone, 9601, S-profiilin länsiosaa.	NNW	K.Uotila
	40377	81. S-huone, 9601, S-profiilin itäosaa.	NW	K.Uotila
	40378	82. S-huone, 9601 itäosa, yleiskuva.	NW	K.Uotila
	40379	83. S-huone, 9601 itäosan seinää ja oviaukko.	NW	K.Uotila
	40380	84. S-huone, 9601 itäosan seinää, yleiskuva.	W	K.Uotila
	40381	85. S-huone, 9601, itäosaa, yleiskuva.	SW	K.Uotila
	40382	86. S-huone, 9601, pohjoisseinää, yleiskuva.	SW	K.Uotila
	40383	87. S-huone, 9601, pohjoisseinän ja itäseinän alaosien slammipintaa.	SW	K.Uotila
	40384	88. S-huone, 9601, pohjoisseinän alaosa.	SW	K.Uotila
	40385	89. S-huone, 9601, W-profiili yleiskuva.	E	K.Uotila

RHO	40386	90. S-huone, 9601, W-profiili yleiskuva.	SE	K.Uotila
	40387	91. S-huone, 9601, W-profiili.	E	K.Uotila
	40388	92. S-huone, 9601, W-profiilin ja pohjoisseinän liitoskohta.	SE	K.Uotila
	40389	93. S-huone, 9601, W-profiilin ja pohjoisseinän liitoskohta, yleiskuva.	SE	K.Uotila
	40390	94. S-huone, 9601, pohjoisseinän ja itäseinän alaosien liitoskohta, yleiskuva.	SW	K.Uotila
	40391	95. S-huone, 9601, pohjoisseinän ja itäseinän alla olevat kulttuurikerrokset.	SW	K.Uotila
	40392	96. S-huone, 9601, pohjoisseinän ja itäseinän alla olevat kulttuurikerrokset, iso kivi ei enää paikoillaan, yleiskuva.	SW	K.Uotila
	40393	97. S-huone, 9601 yleiskuva.	SE	K.Uotila
	40394	98. S-huone, 9601 pohjaan kaivettuna.	N	K.Uotila
	40395	99. Kirkon eteläinen sivulaiva, itäosan oviaukko, yleiskuva.	NW	K.Uotila
	40396	100. Kirkon eteläinen sivulaiva, itäosan oviaukon yläosa.	NW	K.Uotila
	40397	101. Kirkon eteläinen sivulaiva, itäosan oviaukko, yleiskuva.	NE	K.Uotila
	40398	102. Kirkon eteläseinän itäosaa. Kevään 1997 kaivausalue, yleiskuva.	S	P.Hakanpää
	40399	103. Kirkon eteläseinän itäosaa. Kevään 1997 kaivausalue, yleiskuva.	S	P.Hakanpää
	40400	104. Kirkon eteläseinän itäosaa. Kevään 1997 kaivausalue, yksityiskohta.	SW	P.Hakanpää
	40401	105. S-huone, 9601, pohjoisseinä ruudut 1-3 ja korkeus 12-13 m mpy.	SE	K.Uotila
	40402	106. S-huone, 9601, pohjoisseinä ruudut 1-2 ja korkeus 12-13 m mpy.	S	K.Uotila
	40403	107. S-huone, 9601 pohjoisseinä korkeus 12-13 m mpy, yleiskuva.	SW	K.Uotila
	40404	108. S-huone, 9601 seinien dokumentointia 10 metrin korkeudessa.	E	P.Hakanpää
	40405	109. S-huone, 9602, pohjoisseinän oviaukko purkutyön jälkeen, yleiskuva.	S	K.Uotila
	40406	110. S-huone, 9602, pohjoisseinän oviaukon itäpieli, purkutyön jälkeen.	SW	K.Uotila
	40407	111. S-huone, 9602, pohjoisseinän oviaukon länsipieli, purkutyön jälkeen.	SE	K.Uotila
	40408	112. S-huone, 9602, pohjoisseinän oviaukon länsipieli, yksityiskohta.	SE	K.Uotila
	40409	113. S-huone, 9601, pohjoisseinän itäinen ikkuna-aukko, yleiskuva pohjasta.	S	K.Uotila
	40410	114. S-huone, 9601, pohjoisseinän itäisen ikkuna-aukon itäpieli, yleiskuva.	W	K.Uotila
	40411	115. S-huone, 9601, pohjoisseinän itäisen ikkuna-aukon itäpielen alaosa, yksityiskohta.	W	K.Uotila
	40412	116. S-huone, 9601, pohjoisseinän itäisen ikkuna-aukon itäpielen alaosa, yksityiskohta.	W	K.Uotila
	40413	117. S-huone, 9601, pohjoisseinän itäinen ikkuna-aukko, yleiskuva pohjasta.	N	K.Uotila
	40414	118. S-huone, 9601, pohjoisseinän itäisen ikkuna-aukon länsipielen alaosa.	E	K.Uotila
	40415	119. S-huone, 9601, pohjoisseinän itäinen ikkuna-aukko länsipieli, yleiskuva.	SE	K.Uotila
	40416	120. S-huone, 9601, pohjoisseinän itäisen ikkuna-aukon itäpieli, yleiskuva.	SW	K.Uotila
	40417	121. S-huone, 9601, pohjoisseinän läntisen ja itäisen ikkuna-aukkojen alapuolella oleva laudan painauma, yleiskuva.	SE	K.Uotila
	40418	122. S-huone, 9601, pohjoisseinän läntisen ja itäisen ikkuna-aukkojen alapuolella oleva laudan painauma.	SE	K.Uotila
	40419	123. S-huone, 9601, pohjoisseinän itäisen ikkunan laudan painauma.	SW	K.Uotila
	40420	124. S-huone, 9601, pohjoisseinän läntisen ja itäisen ikkuna-aukkojen alapuolella oleva laudan painauma.	W	K.Uotila
	40421	125. S-huone, 9601, pohjoisseinän ikkuna-aukot.	SE	K.Uotila
	40422	126. S-huone, 9601, pohjoisseinän ikkuna-aukot.	SW	K.Uotila
	40423	127. S-huone, 9601, pohjoisseinän ikkuna-aukot.	SW	K.Uotila
	40424	128. S-huone, itäpääty, korkeus 17-19 m mpy.	W	K.Uotila
	40425	129. S-huone, itäpääty, korkeus 17-19 m mpy.	W	K.Uotila
	40426	130. S-huone, 9602, pohjoisseinän oviaukko slammien kiinnityksen jälkeen, yleiskuva.	S	K.Uotila
	40427	131. S-huone, 9602, pohjoisseinän oviaukon länsipieli slammien kiinnityksen jälkeen, yleiskuva.	SE	K.Uotila
	40428	132. S-huone, 9602, pohjoisseinän oviaukon itäpieli slammien kiinnityksen jälkeen, yleiskuva.	SW	K.Uotila

RHD 40429	133. S-huone, 9601, pohjoisseinän itäisen ikkunan itäpieli, yleiskuva.	SW	K.Uotila
40430	134. S-huone, 9601, pohjoisseinän itäisen ikkunan alla oleva laudan painauma.	SW	K.Uotila
40431	135. S-huone, 9601, pohjoisseinän itäisen ikkunan itäpielen alaosa, yleiskuva.	SW	K.Uotila
40432	136. S-huone, 9601, pohjoisseinän itäisen ikkunan länsipielen alaosa, yleiskuva.	SE	K.Uotila
40433	137. S-huone, 9601, pohjoisseinän itäisen ikkunan alaosan laudan painauma.	SW	K.Uotila
40434	138. S-huone, 9601, pohjoisseinän itäisen ikkunan itäpielen laudan painauma.	SW	K.Uotila
40435	139. S-huone, 9601, pohjoisseinän ikkunoiden alaosassa oleva laudan painauma.	SW	K.Uotila
40436	140. S-huone, 9601, pohjoisseinän ikkunoiden alaosassa oleva laudan painauma.	SW	K.Uotila
40437	141. S-huone, 9601, pohjoisseinän ikkunoiden alaosassa oleva laudan painauma.	SW	K.Uotila
40438	142. S-huone, 9601, pohjoisseinän ikkunat.	SW	K.Uotila
40439	143. S-huone, 9601, pohjoisseinän tiiliseinää, korkeus n. 17 m mpy, yleiskuva.	SE	K.Uotila
40440	144. S-huone, 9601, pohjois- ja länsiseinää, yleiskuva.	E	K.Uotila
40441	145. S-huone, 9602, itäpäädyn tiiliseinää, yleiskuva.	W	K.Uotila
40442	146. S-huone, 9602, itäpäädyn tiiliseinää, yksityiskohta.	W	K.Uotila
40443	147. S-huone, 9602, itäseinän spiraaliportaikon oviaukko, korkeus n. 16 m mpy.	W	K.Uotila
40444	148. S-huone, 9602, itäseinän ikkuna-aukko, korkeus n. 20 m mpy.	NW	K.Uotila
40445	149. S-huone, 9602, pohjoisseinän ja itäseinän liitoskohta, korkeus 18-10 m mpy.	W	K.Uotila
40446	150. S-huone, 9602, itäseinän murtumakohta, korkeus n. 17 m mpy.	W	K.Uotila
40447	151. S-huone, 9602, itäseinän spiraaliportaikon oviaukko, korkeus n. 16 m mpy.	W	K.Uotila
40448	152. S-huone, 9602, itäseinän spiraaliportaikon oviaukko, korkeus n. 16 m mpy, yksityiskohta.	W	K.Uotila
40449	153. S-huone, 9602, itäseinän spiraaliportaikon oviaukko, korkeus n. 16 m mpy, yksityiskohta.	NWW	K.Uotila
40450	154. S-huone, 9601, pohjoisseinän itäisen ikkunan länsipieli.	NE	K.Uotila
40451	155. S-huone itäosaa, korkeus n. 17 m mpy, yleiskuva.	W	K.Uotila
40452	156. S-huone, 9601, pohjoisseinää, korkeus n. 17 m mpy, yleiskuva.	SW	K.Uotila
40453	157. S-huone, eteläseinää, korkeus n. 17 m mpy, yleiskuva.	NW	K.Uotila
40454	158. S-huone, eteläseinää, korkeus n. 17 m mpy, yleiskuva.	NW	K.Uotila
40455	159. S-huone, 9602 itäseinää, korkeus 16-18 m mpy, yleiskuva.	N	K.Uotila

## Luettelo diapositiiveista 1997

Kuva-numero	Kuva-aihe	Kuvaus-suunta	Kuvaaja
160.	Alue 9703, taso 1 (K301, K302, K303), yleiskuva.	S	K.Uotila
161.	Alue 9703, taso 1 (K301, K302, K303), yleiskuva.	W	K.Uotila
162.	Alue 9703, R301 (tiiliseinä).	S	K.Uotila
163.	Alue 9703, R301 (tiiliseinä ja komero), pohjoisosa.	E	K.Uotila
164.	Alue 9703, R301 (tiiliseinä ja komero), keskiosa.	E	K.Uotila
165.	Alue 9703, taso 1, vaihe 2 (K301, K302, K303), yleiskuva.	W	K.Uotila
166.	Alue 9704, taso 1 (K402, K403), pintamaa on poistettu kaivinkoneella.	S	P.Hakanpää
167.	Alue 9704, taso 1 (K403), kaivausalueen laajennus, ruudut 137/35-38.	E	P.Hakanpää
168.	Alue 9703 tasossa, johon asti kaivettiin, K301, K302 ja K304.	S	P.Hakanpää
169.	Alue 9703 tasossa, johon asti kaivettiin, K301, K302 ja K304.	W	P.Hakanpää
170.	Alue 9704, R403 (tiililattia) ja K405, ruudut 140-141/35-36.	S	P.Hakanpää
171.	Alue 9704, R403 (tiililattia) ja K405, ruudut 140-141/35-36.	E	P.Hakanpää
172.	Alue 9704, R401 ja K403, ruudut 139-140/28-34.	N	P.Hakanpää

Naantalin kirkon löydöistä (KM 96050) poistettiin 25.8.2010 tiiliä, alanumerot 17, 18, 30-32. Joukossa oli lähes kokonaisia muototiiliä sekä pieniä tiilen palasia.



Nuolitiilen katkelma (KM 96050:31). Kuva E. Pettäy



Sauvatiilen katkelma (KM 96050:30). Kuva E. Pettäy