

Saranatappi. Pyörötornin luoteeseen suuntautu-
van oviaukon lounaispielestä, tornin sisäseinältä,
tavattiin ilmeisesti alkuperäiseen oviaukkoon
kuuluva rautainen saranatappi alkuperäiseltä
paikaltaan - korkeusarot: $+4,56$ (ylärinta)
ja $+4,47$ (tappin alapinta).

Tappi löytyi poistettaessa alkuperäistä (?)
lattiankorotusta, jonka kivetyksen lattiataso
tällä kohdalla oli $+4,85$.

Saranatappin Ø on 5 cm, sen korkeus on
n. 9 cm ja se on kiinni 9,5 cm seinästä
ulkonevassa muodossa, jonka suurin le-
veys tappin kohdalla on 7 cm.

Kun v. 1960 poistettiin täältä kohdalla
vanha, alkuperäinen lattiakorotus f kivilattia
n. $+4,85$ tasolta alaspäin sitä sen alla olleet
maakerrokset), tavattiin ilmeisesti varsi-
naisen alkuperäisen lattiataso tällä
kohdalla $+4,29$ korkeudesta. Tällä koh-
dalla (mukassa) oli löydetty lattia tiiltä.

Em. saranatappi oli siten siitä
18 cm korkeudella. Sen etäisyys mukasta
on 12 cm ja alkuperäiseen vanhaan oviau-
kon pielestä 13,5 cm (ks. v. 1960 Tutkimusraportit).

Alkuperäinen ovenpieli, joka on
tülimuurausta, ulottuu myös alaspäin
n. $+4,30$ tasolle. Sen sisäkalluussa ei ole
mitään pyliälää (hammastusta) ovea varten,
~~joten vanha sisäovi on~~ katon ilmeisesti
uloimmassa pielessä on ollut.

Kun aikaisemmin jo ilmeisesti Hau-
senin toimesta löydetty kivinen kynnyk-
saso on kulumista n. $+5,15$ tasolla, on tor-
nin jossain viimeisessä keskiaikaisessa korjauk-
sessa kynnystä korotettu yli 80 cm. Tämä ko-
rotus liittyy lattiataason nousuun (korotukseen).

Koska vanhimpien muurien jäännökset ovat olleet ulkoilmassa, on laastin perustella vaikea erottaa mahdollisia ^{vanhoja} paikklauksia, jotka kuuluvat alkuperäisiin.

Uudet konservoinnit ja paikklaukset voidaan laastinsa perustella sen sijaan selvästi erottaa em. alkuperäisistä vaiheista. Laasteja esiintyy 2 lajia uusista konservoinneista:

1) vahvasti sementtiperäinen ja erittäin kova, siniharusaa laasti - usein nimeltä "puldas sementti".

2) hienorakeinen, riullakallinen hiikka-laasti, jossa kallellä on kokonaan menettänyt sitomiskykynsä - esiintyy jauhautuneena ja irtoka helposti.

KUUSISTON LINNA

PYÖRÖTORNIN OVEN PIELI

- TORNIN TIILIMUURIA
- OVIEK PIELET
- SARANATAPPI

- KIVILATTIATASOT:

YLEMPI - PURETTU v. 1960
 ALEMPI - LÖYDETTY v. 1960

KAAVIOPIIRROS 1:20

1960 A. HEIMALA

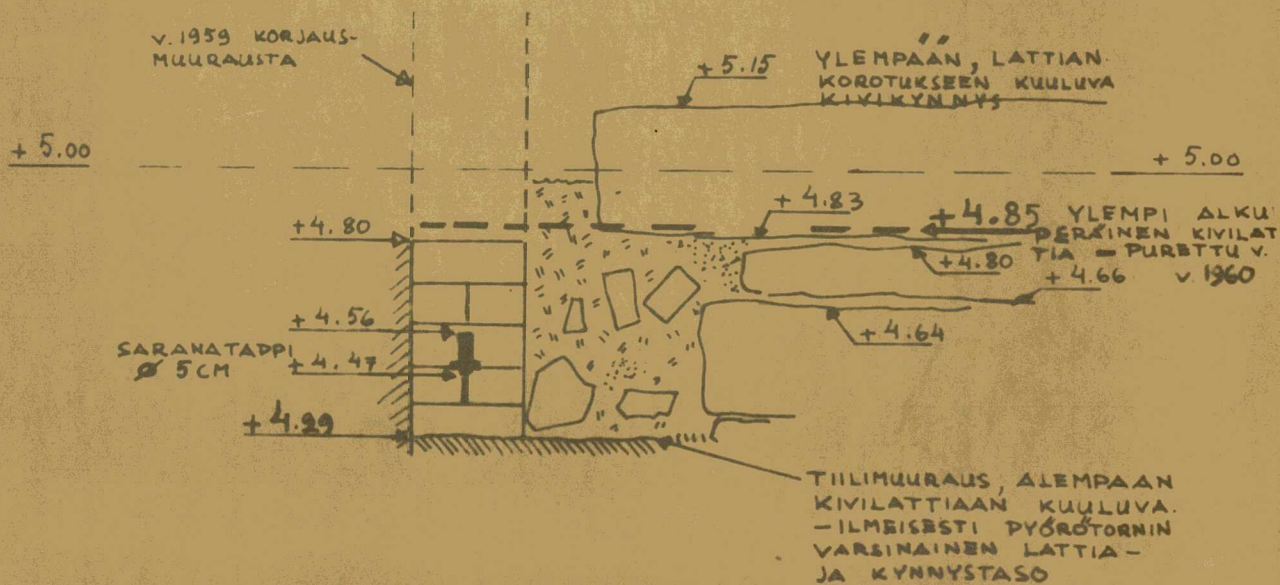
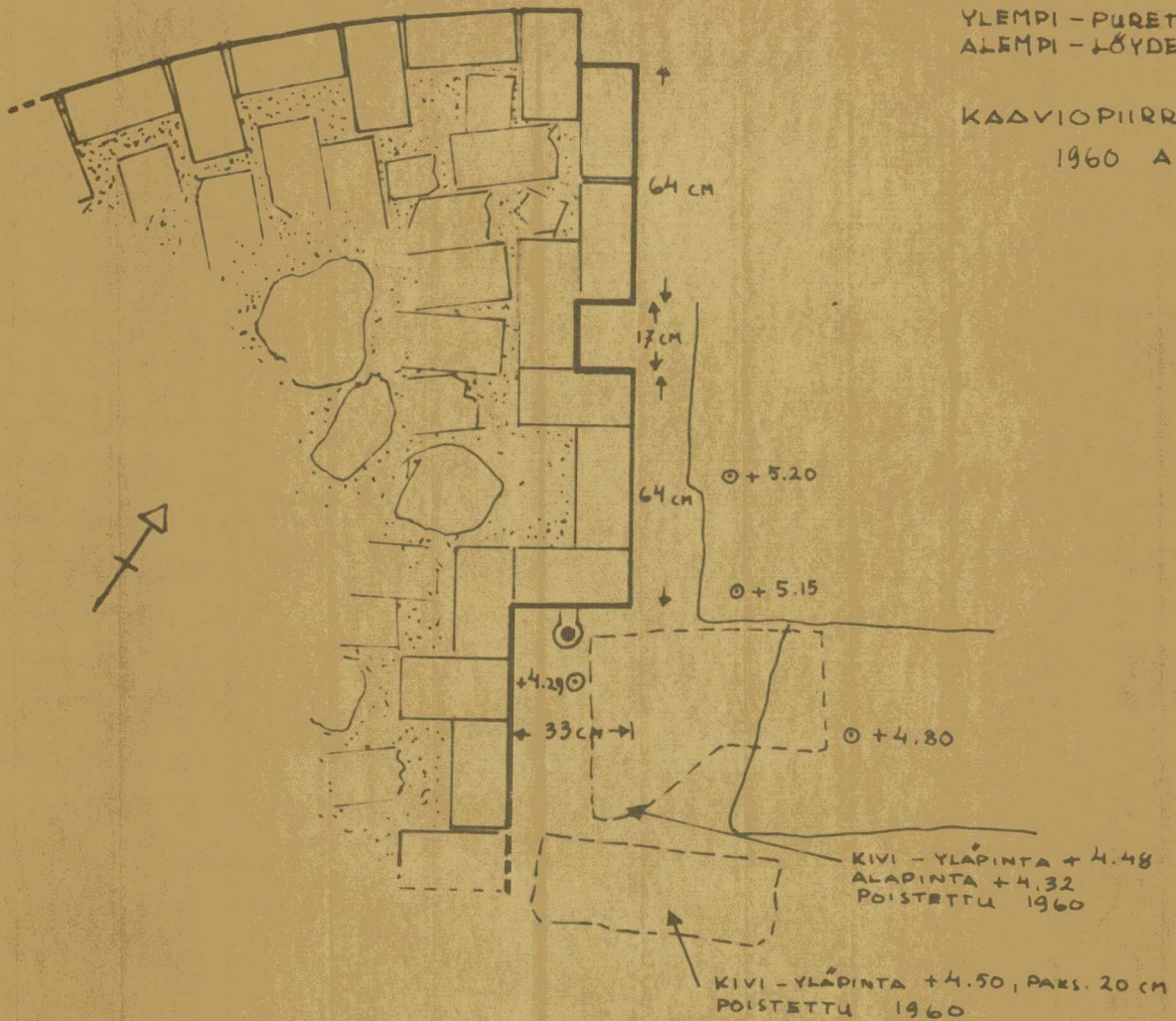

KAAVIOPIIRROS
 MK 1:20

KUUSISTON LINNA

PYÖRÖTORNI

OVIAUKKO LUOTEESEEN.

LONNAINEN SISÄPIELI
 JA NURKKAUS. V.1960
 LÖYDETTY SARANATAPPI
 JA ALKUPERÄISET MUU-
RAUKSET.

— VANHA, ALKUP. LATTIA-
 KOROTUS JA RIVEYS SIINÄ
 POISTETTU V.1960

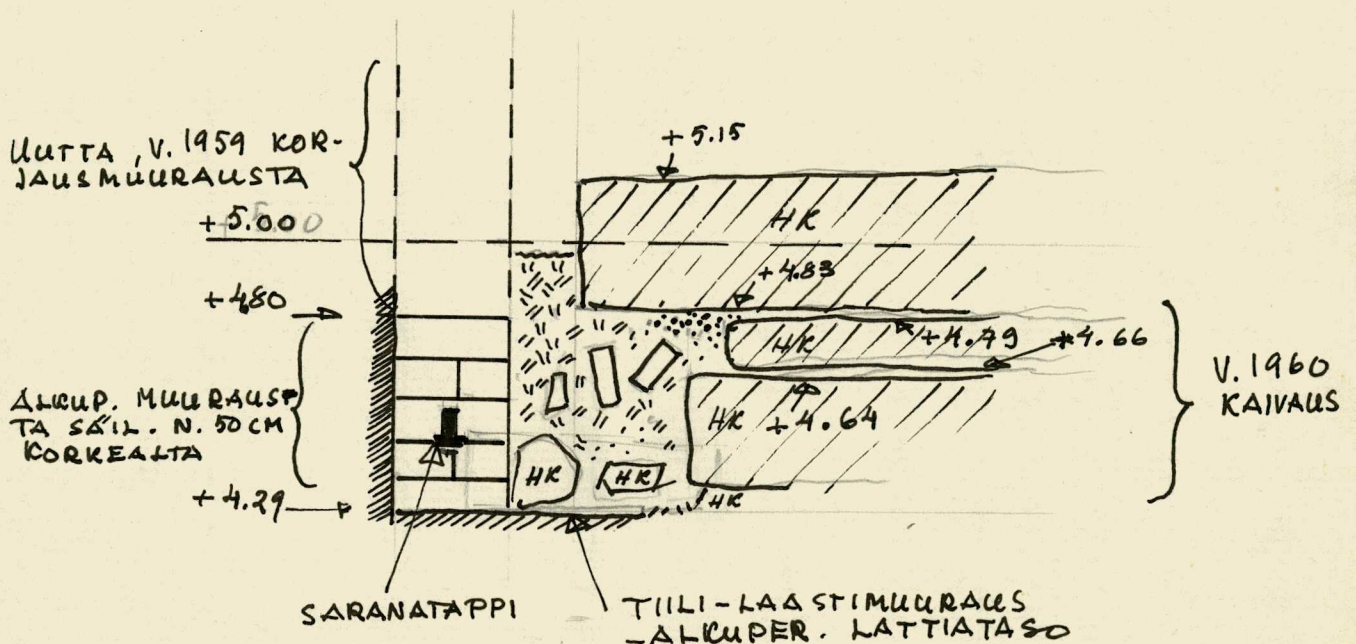
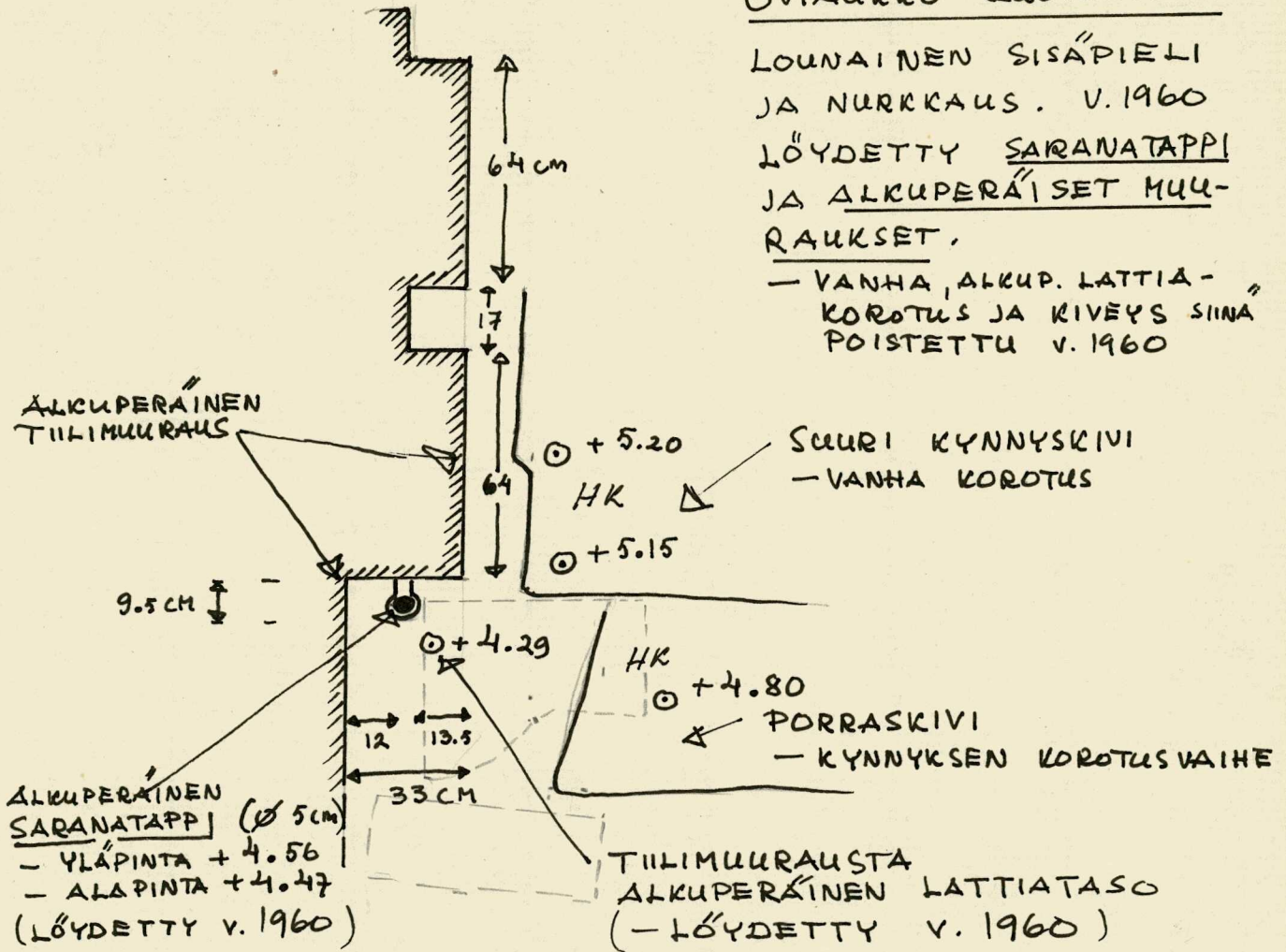

LEIKKAUS KATKELMA

KAAVIOPUURROS

MK 1:20

KUUSISTON LINNA

PYÖRÖTORNI

ALKUPERÄINEN LATTIANKOROTUS,
JONKA KIVEYKSEN YLÄPINTA OLI
AMPUMA-AUKKOJEN POHJAKIVEYK-
SEN TASOSSA,
KIVEYKSEN ALLA OLEVAT KER-
ROKSET.

PURETTU JA POISTETTU V. 1960

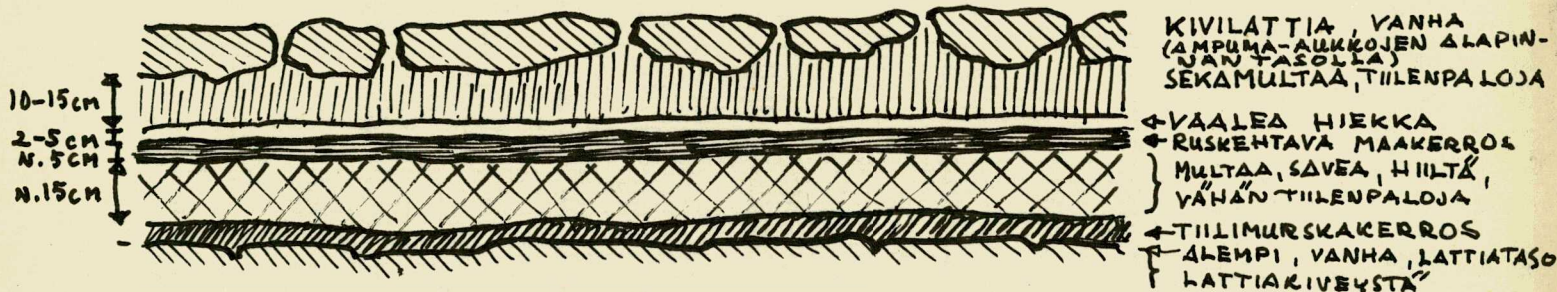

ÄLINNA:

V. 1960 LÖYDETTY LATTIATASO
- HARMAAKIVEÄ, TIILTÄ (PAIK-
KAUKSIA TMS.)

EHKÄ: VARSINAINEN ALKU-
PERÄINEN LATTIATASO.

HUOM!: TIILIMURSKAKERROS
- EI VOITU SITOVASTI TODETA
ONKO:

- 1) TIILILATTIAN JÄÄNNÖS
- 2) PELKKÄÄ TIILIMURSKAA
EM. ALKUPERÄISEN LAT-
TIATASON PÄÄLLÄ

LÖYTÖJÄ VÄLITTÖMÄSTI
V. 1960 PURETUN KIVILAT-
TIAN (= KOROTUKSEN) ALLA.

Kehämuurin ulkosivustan kaivaus.

Kuusiston linnan I osalinnaan pyörötornista kaak-
leoon olevan kehämuurin lounaisella ulkosivus-
talla kaivettiin v. 1960 esille slaosien tiilimuu-
rukset ja peruskiveyksen yläosat ~~alustasta~~^{tuokkimukia}
ja koojausta varten.

Kaivaus tehtiin pyörötornin nurkasta lähtien
kohti kaakleoa kehämuurista lukiin 1,8-2 met-
rin levyisenä. Kaivaus ulottui kaakleossa eu-
kehämuurin eteläisimmän osan ulkosivulle
kokonaisuudessaan n. 21 metrin pituisena.

Nurmipinta oli ennen v. 1960 kaivausta noin
+5.30 (kaakleospäässä) — +5.50 (pyörötornin
nurkka luoteispäässä) tasolla.
(Ks. V. 1959 valokuvat, n:ot 4 ja 5.)

Maakerrokset:

- 1) Nurmipinta oli n. 5-10 cm paksuinen
- 2) Ks. pukeamisjätterkos oli nurmipinnan
alla käsittäen kiviä, tiiliä, laastinkappaleita
ja maata.

Tämän kerros peitti malleo suuret
kivet, joita tavattiin koko kaivannon
pituudelta.

Kehämuurin eteläisimmällä sel-
sivustalla pukeamisjätettä tavattiin
n. +4.20 — +4.30 tasolle saaleksi.

- 3) Musta multakerros (vanha maapinta
ennen pukeamisista?) oli em. eteläsivus-
talla n. +4.20 tasolla 5-10 cm paksuisena.

- 4) Noin 5 cm paksuista laastikerrosta tavat-
tiin todellisen alta.

- 5) Savusekainen multama, jossa oli
tuulenpalja ulottui n. +4.10 tasolta (ete-
läisimmällä sivustalla) alaspäin.

Tämän kerroksen jirta vietiⁿ etelään

Ollen cm. kolidassa 3 metriä keliämureista $n + 3,50 - + 3,60$ tasolla (ks. Nastava leikkauksiirros).

Kosteuttoman maan yläpinnasta ei tässä kolidin v. 1960 saatu selvyyttä.

Suuret kivet. Ns. purkausjättekeroisessa tavattiin pitkin keliämurein lounaista ulkosivustaa heti murein juuresta lätitien omlis kookkaiia, lolkomatonta, harmaaliivä.

Kiviä näyttää olevan myös kaucupa-
na mureista (kaivaus v. 1960 vain n. 2 m
levä).

Kivien yläpinta vaihteli n. $+ 4,90$
 $- + 5,45$ tasolla niistä mitatuissa kap-
paleissa, jotka v. 1960 jouduttiin siirtä-
mään sytjän murein perustan tarkas-
tuluseen ja muraustyon tieltä.

Kivet eivät näyttäneet liittyvän var-
siraiseen keliämurein. Ne vaikuttavat
myös liian suurilta voidakseen olla
peräisin keliämurein yläosista, tilimuu-
reuksen täytemuokulusesta.

Eteläisimmällä sivustalla cm.
kiviä tavattiin ns. purkausjättekeroi-
sen alla olevan tumman kerroksen
päältä. Alla ei ollut varsinaista pur-
kausjätettä, mutta ei myöskään
kosteuttomaa maata. Vrh. syystä
ei niitä myöskään voitu osoittaa
~~kuormatonta maata~~ maaliiviksi.

Kivien tarkoitusta tutkittava
myöhemmin.

Esilinnan kehämuri pyörötornista kaakoon.

Edellä esitettyjen sisä- ja ulkosivustan kaivauksen avulla otettiin II esilinnan luode-kaakko-suuntaisen kehämuurin nykyisen maanpinnan alla säilyneet tiiliosat ja muurin harmaakivisen Anturan yläosat esille korjauksen varten pyörötornista lähtien kaakkoon, kehämuurin eteläisimpään osaan saakka.

Ulkosivulta mitattuna oli v. 1960 korjattavaksi paljastettua muuria n. 21 metriä.

Kehämuurin aikaisemmat konservointi-
muuraukset oli tehty päällimmäisistä kerroksista kovalla, siiriharmaalla se-
menttilaastilla. Näiden alla havaittiin hienorakeista hiekkalaastia, jossa kalleksi oli todennäköisesti menetetty sitomiskykynsä, joten tämän aikaisemman konservoinnin muuraukset olivat vain heikosti kiinni.

Muurin korkeimmat osat ulottuivat 1. ampuma-aukon molemmilla puolilla konservoituna n. + 7,80 — + 8,00 tasolle, muuten yleensä n. + 6,20 — + 7,20 välisille korkeuksille.

Kokomaiset muurinytimien säilyneet osat oli korjattu harmaakivellä, tasaiset muurinpäällykset harmaakivillä (mukulakiviä) ja reunustamalla ne kiivilaatoilla. Ampuma-aukot oli muurattu tiilellä ja niiden pohjat kiivilaatoilla.

Tiiliset osat muurien jännistä oli konservoitu 27-28 x 13,5-14 x 7-7,5 cm tiilillä, jotka

perustaksi oli paikalla paikoin käytetty har-
maaliivää v. 1960 olleen nurmipinnan
tasossa. Mainituista osista oli kova
sementtilaasti. kimitys oli juoksuutilimitystä.
Edellä keuatulla tavon konservoidun
muurin pesäkkeissä oli jäätyvä vesi
tillonut muurin, samoin halluamista
vanhaan muurin ylämseen jäänyt
vesi. Eteläisimmästä osasta oli
konservointi kolenaan sortunut ja la-
jonnut.

Vuonna 1960 poistettiin aikaisemmat
konservoinnit korjauksen alaiselta
kohdilta.

Kehämuurin lounaisen ullosivun aikai-
sempi tiilikonservointi oli pororötkön
nukassa n. + 5,50 ja n. + 6,10 välisellä
korkeudella, sekä muurin eteläisimmässä
osassa n. + 5,00 ja n. + 5,70 välillä.
Tämä myöhäinen kunnostusvaiheen
tiilimuuraus poistettiin n. 20 metrin
pituuudelta, samoin sitä kattaneet kius-
kalkivet sekä osa yläosien harmaa-
kivikeorta.

Alluperäinen kehämuurin onturaliveys lounaisella
ullosivulla on yläpinnaltaan n. + 4,20
- + 4,80 välisellä korkeudella.

Alluperäinen tiilimuurauksen slyt ullo-
pinta ulottui em. kiviperustukselta lähtien
vaihdellen n. + 5,00 - + 5,50 korkeu-
sien välille. Sitä oli säilynyt n. 50-100 cm
korkeisena v. 1960 kaivetulla osalla.

Vanhan säilyneen muurinytimen (täytemu-
rauksen) yläpintaa ei v. 1960 otettu esille
noin + 6,00 yläpöhin, mutta se näyttää
jatkuvan ylempänä.

Harmaaliivinen muurin alaosa. Pyörötornin
nurkasta kaakleoon n. 6 metrin pituudelta
on kehämuri harmaaliivä: muokassa
n. + 5,50, 1. ampuma-aukon kohdalla n. + 5,20 ja
2. ampuma-aukon kohdalla n. + 5,60 korkeudelle
ulkosivulla. Kehämuurin sisäosivulla
on harmaaliiviosa näkyvästi juuri vastaavalla
kolttaa 1. ja 2. ampuma-aukon alla.

Ulkosivun muuripinnasta löytyi kuitenkin
kiviin kiviin päältä vanhaa tiilitasoitusta
(sidediili-tyyppinen) n. 120 cm pituudelta sekä
muuta jäännöksiä myös tällä kolttaa kivien
yläpuolella mahdollisesti olleesta tiilisestä
muuripinnasta.

Tällaisia ovat noin 30 cm syvyydellä ulkosivun
pinnasta säilyneet tiiliset sidemuuraukset
kohdittain muurin poikittaisuu-
taan.

Muurin ulkopintaa vastaavan tiilipinnan
katkeamia tavattiin lisäksi samassa suun-
nassa pyörötornin liitoskoltassa n. 130 cm:n
pituudelta osalta ulkonurkasta luoteeseen ~~puolelta~~
3 tiilirivin korkeudelta.

Tämä osoittaisi lisäksi pyörötornin mahdol-
lista liittymistä kehämuurin kuppeeseen.

Kehämuurin lounaisen ulkopinnan tiilimuuraus
v. 1960 tavatuilta säilyneiltä osiltaan alkaa
varsinaisesti vasta kivisen muurin osan
jäästä, n. 6 metriä pyörötornin nurkasta
jatkuu sitten kaakleita (edelleen itää) koltta tä-
män tutkimusvaiheen kaivauksen osalta
ylitenaistenä.

Tiilimuuraus on mahdollisesti malleo
säännöllisenä (sidediili- ja 2 jousutitit - sidediili)

Täytevuoraus, Keliämuurin lounaisen ulkosivustan ylempimmästä osasta näkyy riko-
ttu pinnan takana oleva täytevuoraus,
jota v. 1960 ei kolonaaan voitu tutkia,
sillä kehoavaiset harmaalivikonservoinnit
jätettiin vielä purkamatta.

Täytevuorauksessa on kuitenkin todettu
giokauttili-muurausta paikoitellen jopa 60 cm
syvyyteen ulkopinnasta.

Tiileistä muuratut siteet todettiin joka sa-
paudessa v. 1960. Ne on muurattu keli-
destä jällekkäisten tidentiltten rinnakkais-
riveistä keliämuurin poikkeisuuttaan ja
ilmeisesti sen läpi useimmiten, kuten
parissa kolitaa voitiin todeta.

Sidemuuraus on 30-35 cm levyinen.
Tarvittujen katkelmien yläpinta vaihteli
n. +5.80 - +6.20 välillä korkeu-
silla.

Sidemuurauksen etäisyys toisistaan
oli yleensä n. 40-45 cm.

Vastaavia sidemuurauksia tarvittiin
keliämuurin pihanpuoleisessa rikkoentu-
neessa osassa.

Käikestä jätettynä on keliämuurin
rakenne ollut seuraava:

- Ulloimprana suunnitelmittain tyylisellä
muuratut tiiliset verhomuuraukset

- Keliämuurin poikki muuratut
n. 35 cm levyiset tiilisiteet, joiden vä-
limatka toisistaan paikoitellen näytti
olevan n. 45 cm.

- Verhomuurauksen ja siteiden välinen
täytevuoraus, ulkosivuilla giokauttilta,
sitten pienempiä harmaalivä, tiilenlep-
paleita ja runsaasti laastia.

Kehämuurin ulkosivon mahdollisimman yleisen tiilennittoa:

$32,5 \times ? \times 9$
 $32 \times ? \times 9,5$
 $32 \times ? \times 9,5$
 $32 \times ? \times 9$
 $32 \times ? \times 9$
 $31,5 \times ? \times 9$
 $31,5 \times ? \times 9$
 $31 \times ? \times 9$
 $30 \times 16 \times 9,5$
 $30 \times ? \times 8,5$
 $29,5 \times ? \times 8,5$
 $? \times 16 \times 9,5$
 $? \times 16 \times 9$
 $? \times 15,5 \times 9$
 $? \times 15,5 \times 9$
 $? \times 15,5 \times 9$
 $? \times 15,5 \times 9$
 $? \times 15 \times 9$
 $? \times 15 \times 8,5$
 $? \times 15 \times 8,5$

Ulkosivon konservointi v. 1960.

Pyörötornin nurkasta lähtien kaakeloon päin n. 20 metrin pituudelta paikattiin rikkoutuneesta alkuperäisen muurin osasta, ja muurattiin säilyneen vanhan kiviosan selkeä pinnaltaan säilyneen vanhan tiilimuurauksen päälle uusi korjaus $30 \times 14 \times 8$ cm:n tiilellä käyttämällä mahdollisimman yleisistä, uusi tiilimuuraus ulotettiin v. 1960 keshimäärin + 6,00 korkeudelle.

Kehämuurin vanhan osan kallistuma estettiin uuden muurin osalla.

Uuden verhomuurauksen ja vanhan muurinytimen täytemuurauksen väliseen osaan rakettiin putabetonia, kallistuneen muurin tukena noin $30 - 40$ cm korkeudelta.

Pistokaivaus; Salaoja. Kehämuurin eteläisimmällä ullosivustalla tehtiin muurista lähtien n. 6 metrin pituinen pistokaivaus etelää kohti maakerrosten toteutuskehä (ks. piirros).

Täyttämällä em. kaivannon polija liivillä pyrittiin saamaan samalla salaoja ko. kehämuurin suojaamista varten.

Ns. purkujäteterroksen tiilten mittoja:

31	x	14,5	x	8
30,5	x	15	x	10
30	x	15	x	9,5
29	x	14	x	8
?	x	15,5	x	8
?	x	15	x	10
?	x	14,5	x	8

Intotoyöt v. 1960 kaivauksesta Teirilman
kehämuurin lounaisella ullosivustalla.
Ns. Purkujäteterros.

N:o	kpl	
60726 : 14	— 1 kpl	lyijynkappale; sulanut, ammittu, tms.
60726 : 15	— 1 kpl	rebulankappale; reunaosaa?
60726 : 16	— 1 kpl	lasiastian tms. kappale
60726 : 17	— 1 kpl	kappale kalaa; pituus 63 mm
60726 : 18	— 18 kpl	takkonauloja yms.; eri pituisia ja paksuisia (pisin 120 mm, lyhyin n. 45-50 mm).

V. 1960 LÖYTYNEITA
TIILIMUURAUSSKATKEL-
MIA.

HUOKOINEN
TÄYTE MAA
JA PURKAUS-
JÄTE

NURMIPINTA ENNEN V. 1960 KAIV.
+5.70-+5.80

VUODEN 1960 KORJAUS-
MUURAUKSET

VUODEN 1960 BETONI-
YHÄVISTYS RAUTDINEEN

5-10CM MUSTA MULTA
= MAANPINTA RAK. JÄLKEEN? +6.00
+4.20

LINNAN PURKAMISVAI-
HEEN AIKAINEN KERROS?
(PURKAMISJÄTE + MAA) +5.00

VANHA TÄYTE MUU-
RAUS

SAVENSEKAINEN
MUSTA MULTA
- PIENIÄ TIILIPALJOJA

MELKO TIIVIS
KERROS MULTAA
JA TIILIPALJOJA
= PURKAUSJÄTEKERROS?

SÄILYNEET
ALKUPERÄISET
TIILIMUURAUKSET

N. 5CM PAKSUINEN
LAASTIKERROS
- PÄÄLLÄ MUSTA
MULTA
= KEHÄMUURIN
RAKENTAMISEN
AIKAINEN?

SUUREHKO
LUONNONKIVI
- TÄLLAISIA
RUNSAASTI
PITKIN MUU-
RIN ULKOSI-
VUSTAA
- TUSKIN MUU-
RISTA PERÄISIN
- KIVIEN MERKITYS
SELVITTÄMÄTTÄ

VUODEN 1960
DISTOKAIVAUKSEN
ALARAJA
- PURKAMISJÄTE-
KERROS JATKUU
ALEMMAS

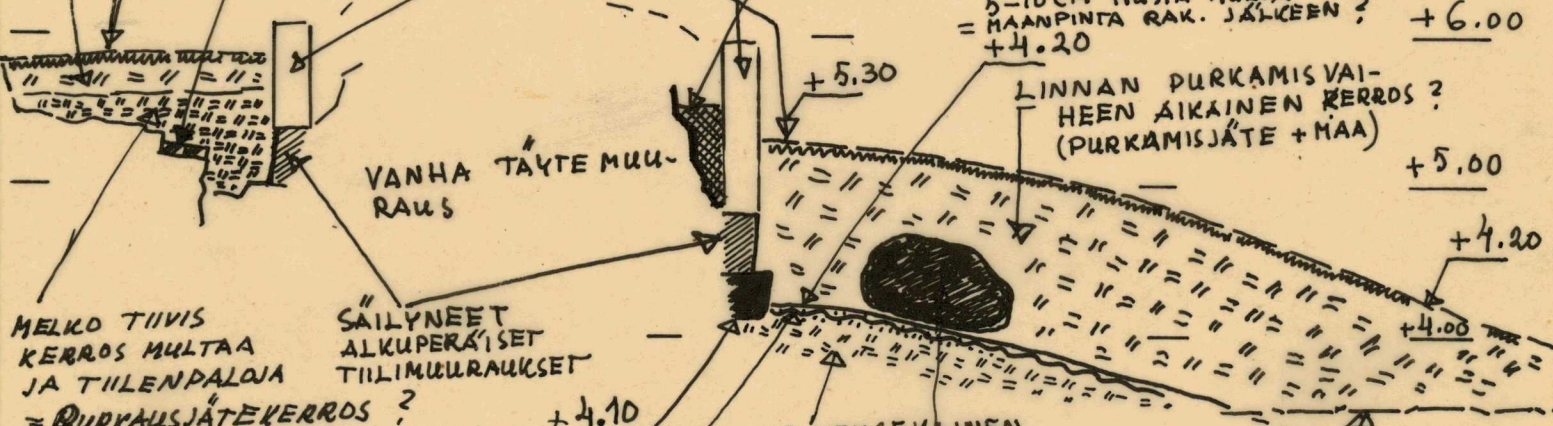

Kuusiston LINNA

AMPUMA-AUKKOJEN
NUMEROINTI PYÖRÖ-
TORNISTA ITÄÄN

AIK. KONSERV.
TIILMUURAUUS
-PURETTU V. 1960

AIKAISEMMAN KONSERVOINNIN
AIKAINEN HARMAAKIVIKUORI
-PURETTU V. 1960-61

-SEN AIKAISET
AMPUMA-AUKKOJEN
KONSERV.

AIK. KONSERV. TII-
MUUR. VARTEN TEHTY
KIVITASOTUS
-PURETTU V. 1960
LAATTAKIVET
SAMDIN

AIKUPERAISEN
TIIliosAN JA KIVIOSAN
SAUMA

YANHA LAASTIKERROS

AIKUPERAISTA
KEHÄMUURIN TII-
LIPINTAA

V. 1960 KAIVAUK-
SEN ITÄPÄÄ
KEHÄMUURIN
PERUSKIVEYSTÄ

1. ESILINNAN KE-
HÄMUURIN PIHASI-
VU PYÖRÖTORNISTA
KAAKKOON

- AIKAISEMMAAT KON-
SERVOINNIT - PURET-
TU V. 1960-61.

- KESKIAIKAINEN TII-
MUURAUUS LIMITYKSI-
NEEN - V. 1960 E-
SIINKAIVETTU

1:50 KAAVIOPIIRROS.
VRT. TUTKIMUSPIIRUS-
TUS

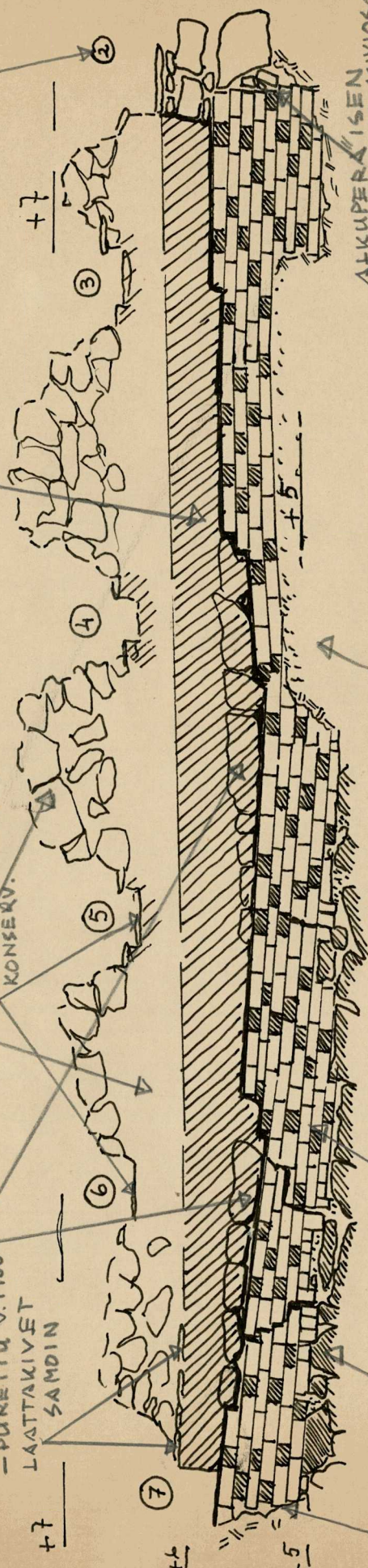

Leikkaus F-T₁ kats
suunn. suksta. G-ma. kaivaus v. 1960
KUUSISTO

LEIKKAUS X-Y-Z

LANKKU

KAIVAUSSRAJA
V. 1960

Leikkaus G-G₁ kats. länteen

PIILIPERUSTUS

SUURIA IRTOKIVIA
-TÄHÄN MERKITYY
OSA V. 1960 PAI-
KOILTAAN SIIRRE-
TYJÄ KIVIA

KAIVAUSSRAJA
V. 1960

NA
an
sa-
tatut
tonen

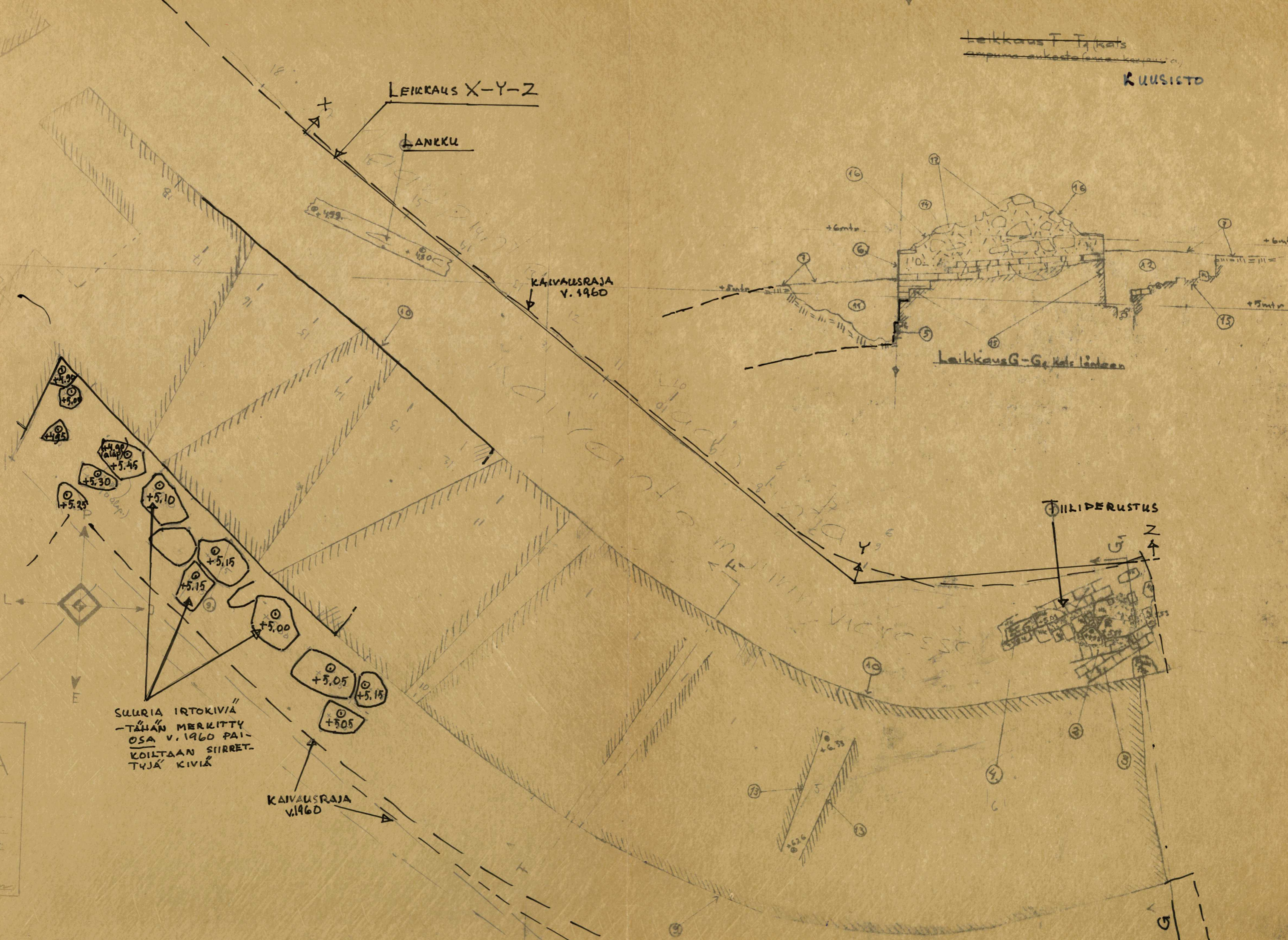

Kehämuurin sisäsivustan kaivaus.

1 esilinnan kehämuurin perustusten tutkimista varten kaivettiin muurin sisäsivusta v. 1960 auki pyörötornin kohdalta lähtien luode-kaakko-suuntaan noin 27 metrin pituudelta.

Kaivaus aloitettiin em. kohdalla kaivamalla ensin n. 1 metrin levyinen ja 27 metrin pituinen "oja" noin 0,8 metrin päähän kehämuurista 1 esilinnan puolelle.

Ei ampumäkäytävää kannattaneita tiilikaaria. Em. kaivauksella (0,8 metriä muurista) todettiin ettei tällä kohdalla ollut jäännöksiä mahdollisista kehämuurin ampumäkäytävää kannattaneista tiilikaarista.

Muurin sivusta kaivettiin auki n. 1,8 - 2 metrin levyisenä ja n. 0,7 - 1,1 metrin syvyydeltä. Kehämuurin säilyneet tiiliosat ja kiviperustus saatiin esille.

Maakerrokset.

1) Nurmipinta v. 1960 oli n. + 5,60 - + 5,85 tasosta. Kaivannon luoteispäässä ja kaakkoispäässä se oli n. + 5,85.

Nurmipinnan paksuus on n. 5-15 cm.

~~2~~ Konservointivaikeiden aikaiset rajat tavattiin tässä nurmipinnan myk. maanpinnan alapuolella kehämuurissa.

2) Purkaujätelikerros oli n. 20-40 cm paksuisena nurmipinnan alla käsittäen huokoisena kerroksena pieneliloja liivä, tiilenkappaleita, laastinpaloja ja maata.

3) Tumma raja oli välittömästi purkaujätelikerroksen alla vaihdellen n. + 5,20 - + 5,55 tasossa

4) Laastikerros tavattiin n. + 5,20 - + 5,55 tasolta alaspäin paikoitellen jopa 35-40 cm paksuisena. Laasti oli

vanhaa, ilmeisesti keliämuurin rakennus-
vaiheen aikaista, laastikerros alkaa suun-
nilleen samalta kohalta sisäsivustalla, mitä
keliämuurin ulkosivustalla vastaa pyörö-
tornin ja keliämuurin välinen itämuralla.
Laastikerroksen todettiin jatkuvan v. 1960
kaivauksessa luode-kaakelo-suuntaan noin
14 metrin pituudelta.

Laastikerroksen leveyttä keliämuurista koilli-
seen päin ei v. 1960 vielä voitu todeta, sillä
n. 2 m muurista se on vielä paikalla paikoin
30-40 cm paksuinen.

~~Tumma~~ Tumma rajakolita (-pinta) tavattiin laas-
tikerroksessa sen luoteispäässä.

4.) Tumma savi-multa maakerros tavattiin
em. laastikerroksen alta n. +4,85 - +5,40
väliseltä tasolta.

Kaivauksen luoteis-~~päässä~~ osassa (v. 1960) tämä tumma,
tiivis, kerros oli välittömästi em. purkujä-
tekerroksen alla n. +5,40 - +5,50 tasolla,
eikä noin 10 metrin pituisella osalla pyörö-
tornin kohdalla tavattu ollenkaan em.
paksua laastikerrosta.

Tumma, tiivis kerros näyttää jatkuvan alas-
päin v. 1960 kaivauksen pohjatasosta.

Koskemattoman maan pinta ei v. 1960
tavattu.

löydöt (ks. myöhemmin) v. 1960 ovat em.
laastikerroksen pinnalta (n. +5,20 - +5,55)
tai sitä ylempänä ns. purkajätekerrok-
sesta.

Savenseläisten kerrosten seulomisista tä-
mä v. 1960 keliämuurin sisäsivustan kai-
vauksesta ei ehditty suorittaa erittäin sa-
teisen sään vuoksi. Ne on koettu v. 1961 ke-
sällä seulomisista varten.

Lankku tms. I Etelämaan kehämuurin sisäsivustan kaivauksessa tavattiin pyörötornista kaaleen olevaa 1. ampuma-aukkoa vastaavalla kohdalla tummasta savi-multakerroksesta n. 250 cm pitkä, n. 25 cm leveä ja rykyisellä n. 5 cm paksu lahonnut lankku.

Lankun luoteispää oli n. +4.90 tasosta ja n. 90 cm:in päästä kehämuurista. Sen kaalileoisipää oli n. +4.80 tasossa ja noin 150 cm:in päästä kehämuurista.

Lankun luoteispään alla välittömästi on kivi.

Tämän joukon käyttöä tms. ei voitu todeta.

Kivi. Pyörötornista kaaleen olevan 2. ampuma-aukion kaalileoisosan kohdalla kehämuurin sisäsivulta n. +5.20 tasosta alaspäin tavattiin 45 x 60 x 45 cm:in suuruisen harmaaliivi, joka ei liity muuriin kierteästi.

Tiili-harmaaliivi-perustus. V. 1960 kehämuurin sisäsivustan kaivauksen kaalileoisipäästä, pyörötornista lullen 6. ampuma-aukiosta ~~to~~ (= aikaisemmassa konservoinnissa merkitystä) itään olevalta kohdalla tavattiin n. +4.60 — +5.50 välisille tasoille ulottuvaa tiili-harmaaliivi-muurausta, joka suunnaltaan poikittaista varsinaisesta kehämuurista.

Kehämuurin oleson tällä kohdalla lähes länsi-itä-suunnassa (= kehämuurin eteläisissä osissa), on tavattu perustus länsilounas-itäkoillinen-suunnassa.

Tavattujen perustulisen länsiosat olivat rikki, itäosia taas ei v. 1960 otettu esille.

Perustulisen kokonaisleveys oli lähes 1,5 m ja sen molemmilla sivuilla tavattiin ~~30~~ 30 cm levyiset ja onltti saman-

suuntaiset tiilimuuraukset. Tavattua
muurausta oli v. 1960 erillä noin 2 met-
rin pituudelta.

Tiilenmittoja: $30,5 \times 13,5 \times 9$

$30 \times 13 \times 9$

$3 \times 13,5 \times 9$

Tiiltä oli 3-4 rivin korkeudelta näkyvissä.
Muuraus sijaitsi tummassa savi-multa-kerrok-
sessa, jossa n. + 5,15 oli tumma ohut raja-
koti ja sen yläpuolisessa kerroksessa li-
säksi tiiken ja laastinpaloja.

Purkausjättekierros on muurausseinän kohdalla
n. + 5,55 yläraja ja nylk. nurmi noin
+ 5,70 - + 5,80 tarossa.

Kesällä 1960 peitettiin löydetty porostuskat-
kelma suojakatolla tuleva lisäkaivaus-
vartta.

löytöjä

Kuusiston limman I esilimman keltä-
muurin sisäsiivuston kaivauksesta v. 1960
pyörötornista ~~ita~~ haalittuun.

Kerros: vanhan laastikerroksen
päältä ja yleemmästä ko. purkausjä-
tekierroksista. Taso: n. + 5,20 - + 5,30.

N:o
60126: 19 - 1 kpl muolenjärjen katkelma; rautaa;
pit. 58 mm, paks. 18 mm;
(+ 5,20 tarolta, vanhan laastiker-
roksen päältä, 2 ampumaa-
aukon edestä, 40 cm muurista)

60126: 20 - 1 kpl muolen tms. kärki, ^{ruodollinen} ~~varren~~ sisäin
lyptävä; rautaa; pit. 160 mm,
paks. 17 mm.
(n. + 5,20 yläpuolelta, laastin päältä)

- N:o kpl.
- 60126 : 21 - 1 kpl solli; 2 kappaleena
40 + 60 mm
- 60126 : 22 - 1 kpl pieneu soljen tms. ova
27 x 37 mm
- 60126 : 23 - 1 kpl meulamainen, porukkeellinen
piikeli; pit. 90 mm.
- 60126 : 24 - 1 kpl metallinsuihke, ohutta
saranaa tms.; pituus 250 mm
paks. 3 x 10 mm
- 60126 : 25 - 1 kpl kypijynkappale; sulanut
tali ammuttu
- 60126 : 26 - 1 kpl niitti vastalevyineen; pit. 50 mm
- 60126 : 27 - 4 kpl lasinpaljoja; 2 ilokunallasia,
2 kpl. karsuuta
- 60126 : 28 - 1 kpl. raha, tms.; Ø 24 mm
- 60126 : 29 - 8 kpl takonauvoja; eri pituisia ja
-paks. - jissin 105 mm
- 60126 : 30 - 1 kpl Kaareva rautalevyn kappale;
paks. 3-8 mm; pituus 175 mm
leveys (rikkoutunut) n. 190-220 mm;
omuoto: haarniskaan kappaleita
muistuttava - lieuse muuta.
- löydetty + 5,20 tasolta van-
han laastikerroksen päältä
1 amp. auton edestä.

Esilinnan kehämuurin koillisen sisäsiiven muuraukset.

Sisäsiivustan kaivauksella v. 1960 otettiin esille maan alla säilyneitä kehämuurin tiiliöitä ja muurin peruskiviä noin 27 metrin pituiseltä osalta alkaen pyörötornin luoteista (ovaulkon sivun) liittymäkohdasta vastapäätä kohdalta.

Pyörötornin kohta. Pyörötornin varsinaiseen esilinnaan johtavan ovaulkon kohdalla ja siitä n. 7 metriä luoteeseen ulottuvalla ~~muurauksella~~ kehämuurin osalla on esilinnan puoleisella sivustalla ~~muurauksella~~ seinäkivien alla tumma ja tiivis savi-multamaa.

Seinän kivet ulottuvat pääasiallisesti vain +5.50 tasolle, eräin paikoin +5.20 tasolle. Pääosa on siten ^{vain} n. 50 cm onkyisestä mummijimmasta alaspäin.

Mitäkin näistä muureista olevista konservoimista ei ehditty v. 1960 tutkia eikä purkaa. Näin ollen ei vielä voida sanoa ovatko esim. +5.50 tasolta nousevat kiviöset mahdollisesti kokonaan aikaisempia konservointitarkoituksiin.

Vanha harmaaliiviosa. Pyörötornin johtavasta ovaulkon kaalileivispillestä lähtien on kehämuurin sisäpinta n. 8,5 metrin pituudelta kaalileivon päin harmaakiviä. 1. ja 2. ampuna-aulkon alla ovat osat n. +6.10 alaspäin ovat allepe-
räistä harmaakivimuuria.

+5.20 tasolla oli muurin vieressä laasti-kerroksen pinta.

1. ampuna-aulkon kohdalla syvennettiin kaivauksella n. +4.60, jolloin kehämuurin harmaaliiviosan alaraja tässä näytti olevan n. +4.70.

Kuusiston LINNA

1:50 KAAVIOPIIRROS-A.H.

1. ESILINNAN KEHÄ-
MUURIN LEIKKAUS A-B

V. 1960 KAIVAUS

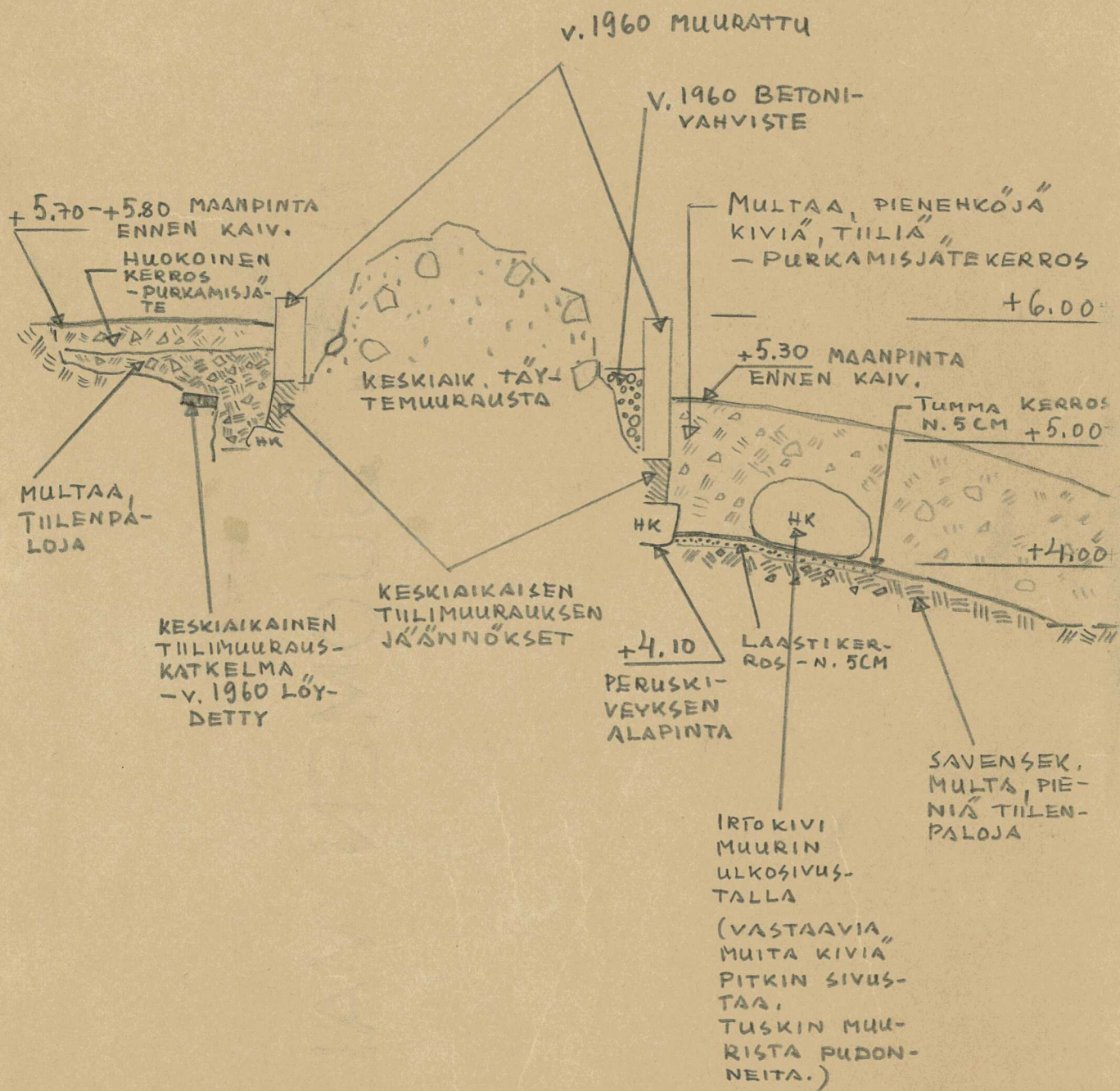
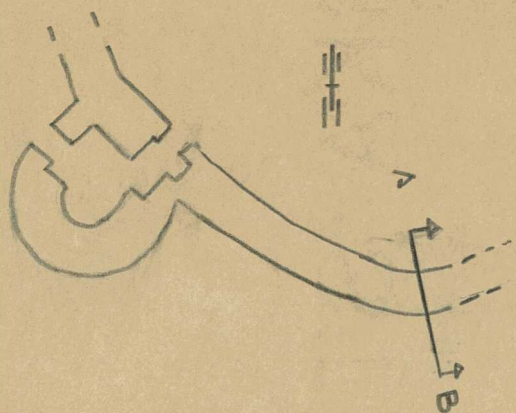

Kuusiston LINNA 1960

1:20 KAAVIOPIIRROS - A.H.

KAIVAUSKUOPAN
SIJAINTI

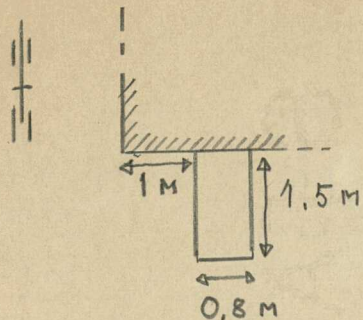

PISTOKAIVAUS PÄÄLINNAN
ETELÄSIIVEN TORNIN P
ETELÄSIVUSTALLA
- ANTURAMUURI
- MAAKERROKSET

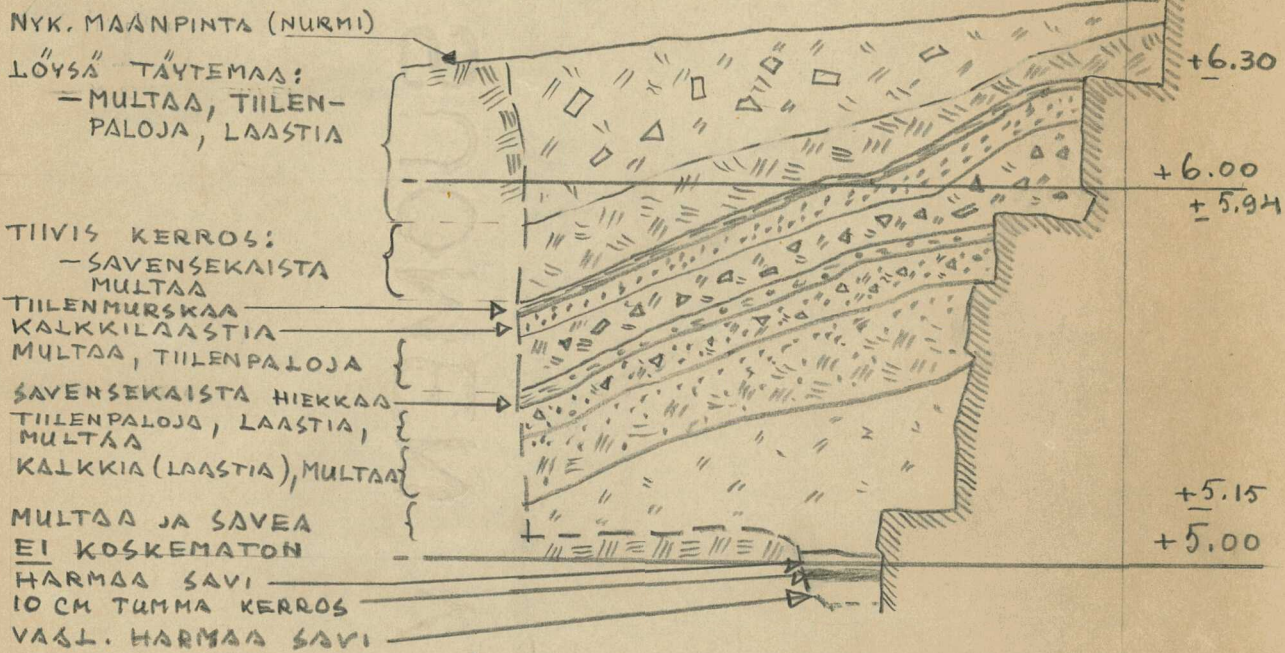

Irtolöydöt Pyörötornin v. 1960 puretun keskiaikaisen ylemmän lattiakiveyksen alta (sekamultakerros).

- 60126: 1 Nuolenkärki, rautaa, putkellinen. Pit. 95 mm, paks. 22 mm
 : 2 Nuolenkärki, rautaa, putkella. Pit. 75 mm, paks. 15 - 17mm
 : 3 Sinkilä, rautaa. Pit. 50 mm
 : 4 Epämääräinen rautatapin kärki. Pit. 54 mm, Ø 12 mm
 : 5 Sinkilä. Pit. 67 mm
 : 6 Eräänl. sinkilä tms, 55 x 30 mm
 : 7 Niitti (naula) aluslevyineen. Kokon. pit. n. 100 mm
 : 8 Epämääräinen sulanut kappale, keramiikkaa tms
 : 9 Epämääräinen metallisuikale. Pit. 140 mm, lev. 12 mm
 : 10 Epämääräinen metallinkappale, pää vino. Pit. 95 mm, paks. 4 mm, lev. 25 mm
 : 11 Takonauvoja 7 kpl, pisin 100 mm
 : 12 Niitti vastalevyineen, kokonaispituus 57 mm
 : 13 laastinäyte

Irtolöydöt 1. esilinnan kehämuurin lounaisen ulkosivustan kaivauksesta v. 1960 (purkamisjätekerros).

- 60126:14 Lyijynkappale, sulanut. Ammuttu tms
 :15 Ruukunkappale. Reunaosaa
 :16 Lasiastian tms kappale, rihlattu
 :17 Haka. Pit. 63 mm
 :18 Takonauvoja yms. 18 kpl eri pituisia ja -paks. Pisin 120 mm, lyhyin n. 50 mm
 :19

1. esilinnan kehämuurin sisäsivustan kaivaus v. 1960 Pyörötornista kaakkoon (keskiaikaisen laastikerroksen päältä tai ns purkamisjätekerroksesta)

- 60126:19 Nuolenkärjen kappale, rautaa. Pit. 58 mm - (+ 5,20 - tasolta, 2. amp. aukon edestä laastikerroksen päältä). Paks. 18 mm
 :20 Nuolen tms kärki, ruodollinen, rautaa. Pit. 160 mm, lev. 15 mm
 :21 Solki, 2 kappaleena. 40 x 60 mm
 :22 Solki, tms. 27 x 37 mm
 :23 Rengaspäinen piikki. Pit. 90 mm

- 60126:24 Metallivarras, ohutta saranaa tms. Pit. 280 mm, paks.
3 x 10 mm
- :25 Lyijynkappale, sulanut tai ammuttu
- :26 Niitti vastalevyineen. Pit. 50 mm
- :27 Lasinpaloja 4 kpl, 2 suoraa, 2 kaarevaa
- :28 Raha, 1/4 äyriä (koppermynt). V:lta 1719 tai Fredrik I:n
ajalta. ϕ 24mm (Laastikerroksen päätä)
- :29 Takonauvoja 8 kpl, eri pit. ja paks., pisin 105 mm
- :30 Rautalevyn kappale, kaareva. Pit. 175 mm, paks. 3 - 8 mm,
leveys (rikkoutunut) n 190 - 220 mm
- :31 Samaa kaarevaa kattotiiltä 2 kpl. Kokon. pituus 28 cm

Irtolöydöt päälinnan Etelätornin eteläsivustan (= 1. esilinnan
piha) pistokaivauksesta v. 1960 (purkamisjätekerros)

- 60126:32 Suoran kattotiilen pala hammastuksineen. Leveys 17,5 cm,
paks. 2,5 - 3 cm
- :33 Suoran kattotiilen pala hammastuksineen. Paksuus 3 cm,
paksuus hammastuksineen n. 8 cm
- :34 Suoran kattotiilen pala, hammastusosa. Lev. 17,5 cm, paks.
3 cm. Hammastuksineen 8,3 cm

Irtolöytöjä muualta linnan alueelta

- 60125:35 Ruodetiili, pinnat rikkoutuneet, reiällinen. Pit. 30 cm
- :36 Kaarevan kattotiilen kappale. Lev. 13,5 cm, paks. 1,7 cm

Kuusiston linna 1960

Kuvien päänumero: 65110

Kuvan n:o

- / 21 Pyörötornin 5. ja 4. ampuma-aukko. Oikealla vuoden 1959 muurauksen ja konservoinnin pääte.
Kuusisto, 1960 - A.H.
- / 22 Pyörötornin 4. ampuma-aukko. Keskiaikaisen holvauksen jäännöksiä.
Kuusisto, 1960 - A.H.
- / 23 Pyörötornin 4. ampuma-aukon keskiaikaisen holvauksen jäännökset katkaistu v.1960 suoritettua holvauksen rekonstruointia varten.
Kuusisto, 1960 - A.H.
- / 24 Pyörötornin 5. ja 4. ampuma-aukkojen välisen muurauksen aikaisempi konservointi.
Kuusisto, 1960 - A.H.
- / 25 Pyörötornin 5. ja 4. ampuma-aukon keskiaikaisten (täyte-) muurausten jäännöksiä.
Kuusisto, 1960 - A.H.
- / 26 Pyörötornin 4. ampuma-aukon lounaispielen keskiaikaisia muurauksia. Huom! Kaksi päällekkäisten sidetiilien riviä.
Kuusisto, 1960 - A.H.

Kuusiston linna 1960

Kuvien päänumero: 65110

Kuvan n:o

- / 27 Pyörötornin 5. ja 4. ampuma-aukon välisen keskiaikaisen muurauksen jäännöksiä.
Kuusisto, 1960 - A.H.
- / 28 Pyörötornin 5. ja 4. ampuma-aukon välisen keskiaikaisen muurauksen jäännökset. Sama kuin n:o 27.
Kuusisto, 1960 - A.H.
- / 29 Pyörötornin 5. ampuma-aukon lounaispielen keskiaikaisten (täyte-) muurausten jäännöksiä. Huom! Aukon yläreunan tasolla on aukon pielen suuntaisen laastipinnan jäännöksiä. (Merkkejä ylemmästä aukosta?)
Kuusisto, 1960 - A.H.
- / 30 Pyörötornin 5. ampuma-aukon keskiaikaisten muurausten jäännöksiä: aukon koillispieli jatkoksineen, aukon ulkosivun keskiaikainen umpeenmuuraus.
Kuusisto, 1960 - A.H.
- / 31 Pyörötornin 5. ampuma-aukon suun keskiaikaisten muurausten jäännöksiä. Keskiaikainen umpeenmuuraus purettu v. 1960. Aukon muoto alkuperäinen.
Kuusisto, 1960 - A.H.
- / 32 Pyörötornin 5. ampuma-aukon lounaispielen keskiaikaisia muurauksia, v.1960 puretun keskiaikaisen umpeenmuurauksen takana.
Kuusisto, 1960 - A.H.

Kuusiston linna 1960

Kuvien päänumero: 65110

Kuvan n:o

- { 33. Pyörötornin eteläinen ulkosivu. V. -59 korjauksen päätte. Keskiaikaisia täytemuurauksia ja 4. ampuma-aukon suun jäännökset.
Kuusisto, elok. -60 - A.H.
- { 34. Pyörötornin kaakkoinen ulkosivu. Keskiaikaisen täytemuurauksen jäännöksiä, 4. ampuma-aukon suun, ulkopinnan alkuperäisen muurauksen jäännöksiä. 5. ampuma-aukon suu keskiaikaisine umpeenmuurauksineen; sen päällä aikaisempien konservointien muurauksia.
Kuusisto, elok. -60 - A.H.
- { 35. Pyörötornin itäistä ulkosivua: 5. ampuma-aukko ja (alaosassa) keskiaikaisen muurauksen jäännöksiä sekä sen päällä aikaisempaa tiilikonservointia laat-
takivipäällyksineen ennen mainittua konservoinnin purkamista.
Kuusisto, elok. -60 - A.H.
- { 36. Pyörötornin itäosan keskiaikaisten muurausten jäännöksiä: tiiliosan päätte sekä sen ja kehämuurin välinen kiviosa (aikaisemmat konservoinnit purettu).
Kuusisto, elok. -60 - A.H.
- { 37. Pyörötornin sisäpuolen konservointi v. -60: 5. ja 4. ampuma-aukon rekonstruointi ja betonikatteen jatkaminen. Harmaakivilattia=myöhempi keskiaikainen korotus.
Kuusisto, elok. -60 - A.H.
- { 38. Pyörötornin sisäosan korjaus: 3.-2. ja 1. ampuma-aukon suuosan ja betonikatteen reunan lopullinen muoto. Harmaakivilattia on myöhempi keskiaikainen lattiankorotus (purettiin v. -60).
Kuusisto, elok. -60 - A.H.

Kuusiston linna 1960

Kuvien päänumero: 65110

Kuvan n:o

- / 39 Pyörötornin myöhempi keskiaikainen harmaakivilattia (kohti 1. esilinnaa) ennen sen purkamista v.1960.
Kuusisto, 1960 - A.H.

- / 40 Pyörötornin myöhempi keskiaikainen harmaakivilattia (kohti 1. esilinnan läntistä kehämuuria) ennen sen purkamista v.1960.
Kuusisto, 1960 - A.H.

- / 41 Pyörötornin myöhemmän keskiaikaisen harmaakivisen lattiankorotuksen (ks.kuvat n:ot 37-40) purkaminen v.1960.
Kuusisto, 1960 - A.H.

- / 42 Täytemaa- ja löydöskerrokset pyörötornin myöhemmän keskiaikaisen harmaakivilattian (korotuksen) purkamisen jälkeen, v.1960.
Kuusisto, 1960 - A.H.

- / 43 Täytemaa- ja löydöskerrokset pyörötornin v.1960 purettun myöhemmän keskiaikaisen harmaakivilattian alla. (Sama kuin n:o 42).
Kuusisto, 1960 - A.H.

- / 44 Pyörötornin lattian kaakko-luode-suuntainen kivistä ylemmän keskiaikaisen kivilattian purkamisen jälkeen v.1960.
Kuusisto, 1960 - A.H.

Kuusiston linna 1960

Kuvien päänumero: 65110

Kuvan n:o

- / 45 Pyörötornin 4. ja 3. ampuma-aukon kohta uusine korjauksineen, jotka jouduttiin tekemään ennen v.1960 tapahtunutta ylemmän keskiaikaisen kivilattian purkamista. Kuusisto, 1960 A.H.
- / 46 Pyörötornin 4. ja 3. ampuma-aukon kohta: 45.kuvassa näkyvä kivi poistettu aukkojen välisen uuden muurauksen kohdalta. 4.ampuma-aukon alaosan kivi siirretty paikoilleen. Myöhemmän keskiaikaisen kivilattian purkamisen yhteydessä v.1960 löydetty kvisen perusmuurin kaartuva sisäsivu ja sen aiheuttamat korjaukset tarkistus. Kuusisto, 1960 - A.H.
- / 47 Pyörötornin luoteissivun keskiaikaisia muurauksia alko-oven ja kehämuurin välillä (alaosa) sekä aikaisempia konservointimuurauksia (yläosa). Kuusisto, 1960 - A.H.
- / 48 Pyörötornin alemman keskiaikaisen (varsinaisen) kivi (-tiili)lattian alkuperäisiä tiilipaikkauksia 2. ja 1. ampuma-aukon välisen muurauksen kohdalla. Löydetty v.1960. Kuusisto, 1960 - A.H.
- / 49 Pyörötornin alemman keskiaikaisen (Varsinaisen) kivi (-tiili)lattian länsinurkkaus, säilyneet tiilirivit, ulko-oven eteläpieli saranatappeineen sekä myöhempi keskiaikainen kivinen kynnyksenkorotus. Kuusisto, 1960 - A.H.
- / 50 Pyörötornin länsinurkka v.1960 kaivausten jälkeen. Ks. 49. kuva ja sen kuvateksti. Kuusisto, 1960 - A.H.

Kuusiston linna 1960

Kuvien päänumero: 65110

Kuvan n:o

- / 51 1.esilinnan kehämuurin ulkosivustaa pyörötornista itään. Rikkoutuneita aikaisempia konservointimuurauksia.
Kuusisto, 1960 - A.H.
- / 52 1.esilinnan kehämuurin ulkosivustaa pyörötornista itään. Rikkoutuneita aikaisempia konservointimuurauksia. Vrt.n:o 51.
- / 53 1.esilinnan kehämuurin ulkosivustaa sen eteläisimmässä osassa (kuva kohti länttä). Pahoin rikkoutuneet aikaisemmat konservoinnit.
Kuusisto, 1960 - A.H.
- / 54 1.esilinnan kehämuurin ulkosivun keskiaikaisten muurausten jäännöksiä aivan pyörötornin itäpuolella. Kehämuurin 1. ampuma-aukon kohta.
Kuusisto, 1960 - A.H.
- / 55 1.esilinnan kehämuurin ulkosivun 2.ampuma-aukon kohdan keskiaikaisten muurausten jäännöksiä.
Kuusisto, 1960 - A.H.
- / 56 1.esilinnan kehämuurin ulkosivun 3. ampuma-aukon kohdan keskiaikaisten muurausten jäännöksiä.
Kuusisto, 1960 - A.H.

Kuusiston linna 1960

Kuvien päänumero: 65110

Kuvan n:o

- / 57 1.esilinnan kehämuurin ulkosivun keskiaikaisten muurausten jäännöksiä, 3.ampuma-aukon kohdalta. (Vrt. ed. n:o 65110: 56).
Kuusisto, 1960 - A.H.
- / 58 1.esilinnan kehämuurin ulkosivun keskiaikaisten muurausten jäännöksiä, 4.ampuma-aukon kohdalta. (Ed. kuvan, n:o 65110: 57, esittämästä paikasta kaakkoon.)
Kuusisto, 1960 - A.H.
- / 59 1.esilinnan kehämuurin ulkosivun keskiaikaisten muurausten jäännöksiä, 4. ja 5. ampuma-aukkojen välistä. (Ed. kohdasta kaakkoon.)
Kuusisto, 1960 - A.H.
- / 60 Lähikuva ed. kuvan (n:o 65110: 59) vasemmasta puoliskosta.
Kuusisto, 1960 - A.H.
- / 61 1.esilinnan kehämuurin ulkosivun keskiaikaisten muurausten jäännöksiä, suunnilleen 5. ampuma-aukon kohdalta. Kuvan n:o 65110: 59 keskustasta oikealle.
Kuusisto, 1960 - A.H.
- / 62 1.esilinnan kehämuurin ulkosivun keskiaikaisten muurausten jäännöksiä, 5. ampuma-aukosta oikealle, itään.
Kuusisto, 1960 - A.H.

Kuusiston linna 1960

Kuvien päänumero: 65110

Kuvan n:o

- / 63 1.esilinnan kehämuurin ulkosivustan eteläisimmän osan keskiaikaisen muurin jäännöksiä (kuva kohti länttä). Aikaisemmat konservointimuuraukset purettu ja muurien alaosat kaivettu esille, v. 1960.
Kuusisto, 1960 - A.H.
- / 64 1.esilinnan kehämuurin sisäsivustan kaivaus pyörötornin (taustalla) ja muurin eteläisimmän kohdan välisellä ~~os~~ osalla v. 1960. Aikaisemmat konservointimuuraukset purettu.
Kuusisto, 1960 - A.H.
- / 65 1.esilinnan kehämuurin sisäsivustaa (2., 3. ja 4. ampu-
ma-aukot): alaosassa v.1960 esille saatu keskiaikainen
muuraus, yläosassa aikaisempia tiili-harmaakivi-konser-
voinnin muurauksia ennen niiden purkamista (vrt n:o 64).
Kuusisto, 1960 - A.H.
- / 66 1.esilinnan kehämuurin **sisäsivu**: keskiaikaisten muuraus-
ten jäännökset. 6.ampuma-aukosta itäänpäin.
Kuusisto, 1960 - A.H.
- / 67 Sama kuin ed. (n:o 65110: 66), koillisesta katsoen.
Kuusisto, 1960 - A.H.
- / 68 Pyörötornista kaakkoon olevan 1. **esilinnan** kehämuurin
sisäsivun keskiaikaisten muurausten jäännöksiä, etelä-
sivulla olevan kehämuurin porttiaukon päästä.
Kuusisto, 1960 - A.H.

Kuusiston linna 1960

Kuvien päänumero: 65110

Kuvan n:o

- / 69 Lankun jäännöksiä v.1960 kaivauskuopan pohjalla 1.esilinnan kehämuurin sisäsivustalla pyörötornista itään. Kuusisto, 1960 - A.H.
- / 70 Keskiaikaisten muurausten jäännöksiä 1.esilinnan kehämuurin eteläisimmän osan pohjoissivustalla. Oikealla varsinaisen kehämuurin jäännökset. Kuusisto, 1960 - A.H.
- / 71 Keskiaikaisten muurausten jäännökset. Vrt. n:o 70. Kuusisto, 1960 - A.H.
- / 72 Vuoden 1960 korjausmuurauksia 1.esilinnan kehämuurin pohjoispuolella, 3.ampuma-aukon kohdalla. Kuusisto, 1960 - A.H.
- / 73 Keskiaikaisen tiiliosan ja harmaakiviosan liitos sekä v:n 1960 korjausmuurauksen alku 1.esilinnan kehämuurin pohjoissivulla 3. ja 2. ampuma-aukon välissä. Kuusisto, 1960 - A.H.
- / 74 Vuonna 1960 muurattu korjaus 1. esilinnan kehämuurin sisä-(pohjois-)puolella, 3. ampuma-aukon kohdalla. Kuusisto, 1960 - A.H.

Kuusiston linna 1960

Kuvien päänumero: 65110

Kuvan n:o

- / 75 Vuoden 1960 korjausmuuraus 1. esilinnan kehämuurin sisä- (pohjois-)puolella, 4. ampuma-aukon kohdalla. Kuusisto, 1960 - A.H.
- / 76 5. ampuma-aukko puhdistettuna ennen kehämuurin uudelleen muurausta, pohjoisesta etelään katsottuna. Kuusisto, 1960 - A.H.
- / 77 Vuoden 1960 korjausmuuraus 1. esilinnan kehämuurin sisä- (pohjois-)puolella, 6. ja 5. ampuma-aukkojen kohdalta. Kuusisto, 1960 - A.H.
- / 78 Muurisode; merkitty aikaisemman konservoinnin yhteydessä ampuma-aukoksi. (6. aukko?)
- / 79 1. esilinnan kehämuurin (taustalla) ja pyörötornin (oikealla) itäosan liitoskohta aikaisempien konservointien mukaan.
- / 80 Aikaisemman konservoinnin aikainen tiilikomero pyörötornin itäosassa. Viereiset konservoinnit purettu v. 1960. Kuusisto, 1960 - A.H.

Kuusiston linna 1960

Kuvien päänumero: 65110

Kuvan n:o

- / 81 Pyörötornin itäosa: 5.ampuma-aukon koillispielen keskiaikaisten muurausten jäännöksiä.
Kuusisto, 1960 - A.H.
- / 82 Pyörötornin itäosa: 5.ampuma-aukon koillis-uolella olevia keskiaikaisten muurausten jäännöksiä. Huom! oikealla em.ampuma-aukon pielen keskiaikainen poikittainen muuri ja jatkos.
Kuusisto, 1960 - A.H.
- / 82 Pyörötornin itäosan ja 1.esilinnan kehämuurin liitoskohdan keskiaikaisen muurauksen jäännöksiä (kuvan alempi osa). Huom! vasemmalla keskellä katkelma keskiaikaista tiilimuurausta, jonka mukaan kehämuurin ulkopinta täältä korkeudelta ylöspäin olisi jatkunut poikki pyörötornin muurin.
Kuusisto, 1960 - A.H.
- / 84 Pyörötorni kaakosta vuoden 1960 korjausten jälkeen.
Kuusisto, 1960 - A.H.
- / 85 Pyörötorni ja tilapäisesti katettu kehämuurin osa v. 1960 korjausten jälkeen.
Kuusisto, 1960 - A.H.
- / 86 1.esilinnan kehämuurin pohjoissivun pyörötornista itään oleva osa v.1960 korjausten jälkeen.
Kuusisto, 1960 - A.H.

KUUSISTON LINNA

PYÖRÖTORNIN ETELÄ-
SEINÄ JA ITÄOSAT LIIT-
TYMINEN KEHÄMUURIIN
KAAVIOPUROS 1:50

POHJAKAAVA V. 1959
ENNEN AIKAISEMPIEN
KONSERVOINTIEN PUR-
KAMISTA (VV. 1960-61)

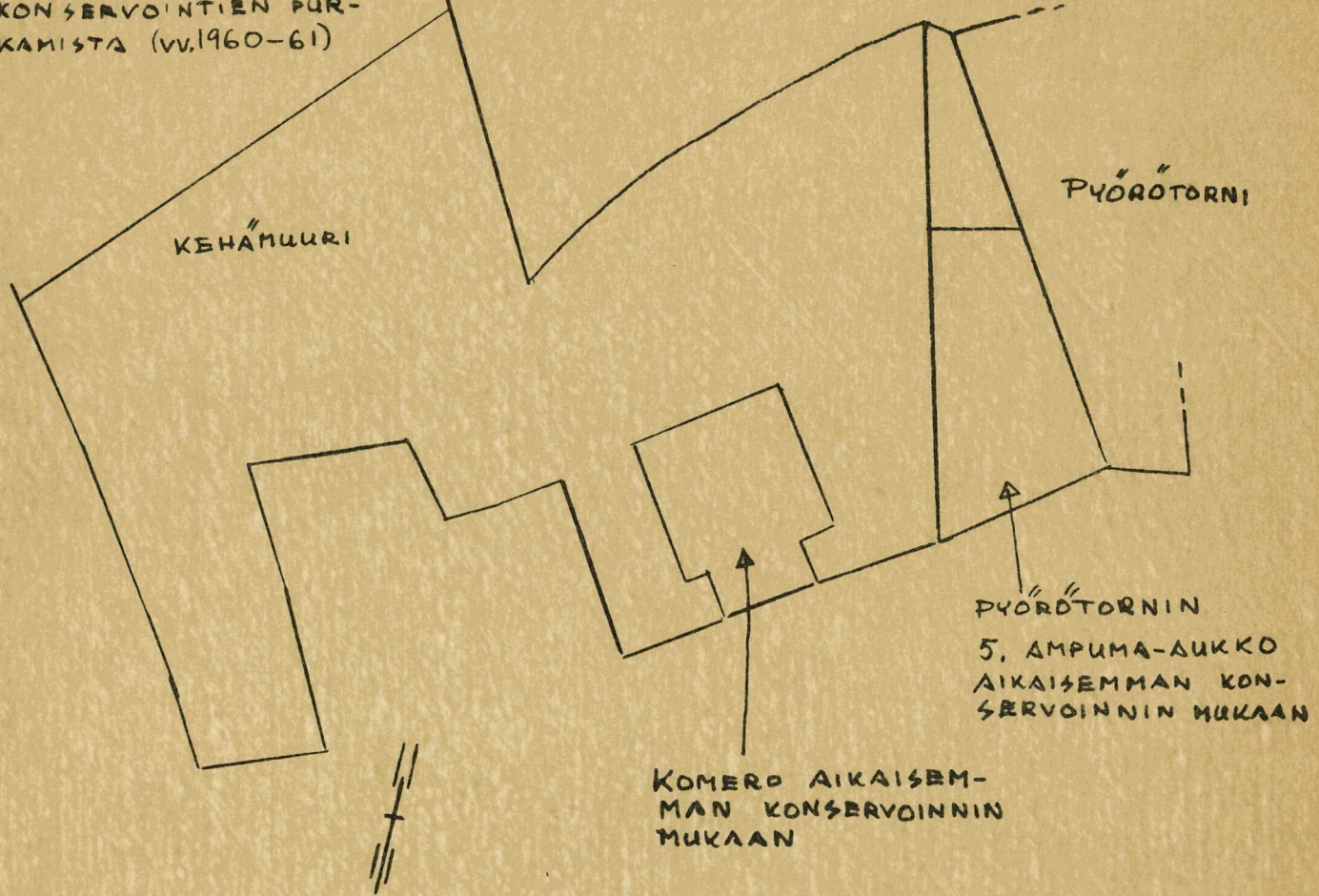

AIKAISEMMAAT KON-
SERVOINNIT

- TIILIMUURAUKSET VINDOVIIVOITUKSELLA
 - LAATTAKIVET EM.:N PÄÄLLÄ
 - HARMAAKIVIKUORI
- } PURETTU
VV. 1960-61

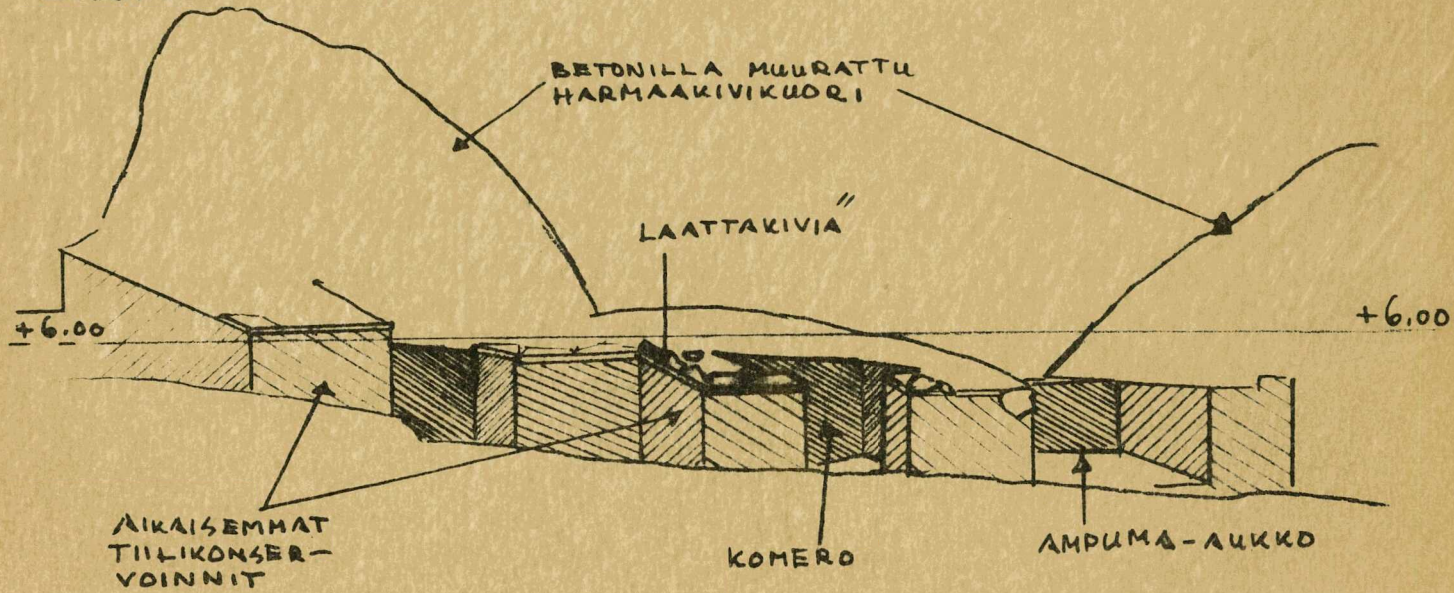

KUUSISTON LINNA 1961

1:20 KAAVIOPIIRROS - A. H.
PYÖRÖTORIN JA KEHÄMUURIN
LIITOS - ITÄSEINÄ

LEIKKAUS -61 TUTKITUSTA
JA KORJATUSTA

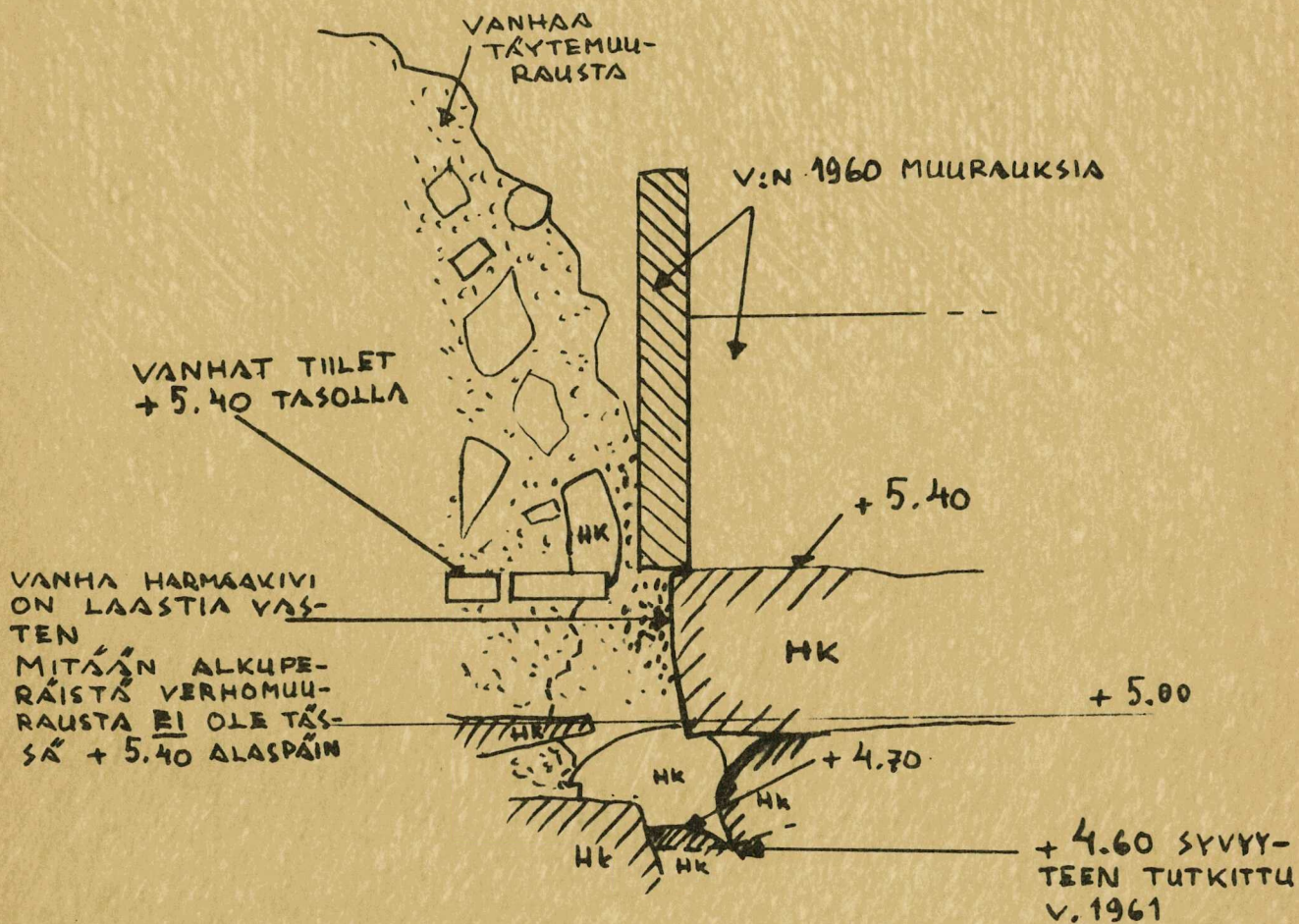

POHJAPIIRROS

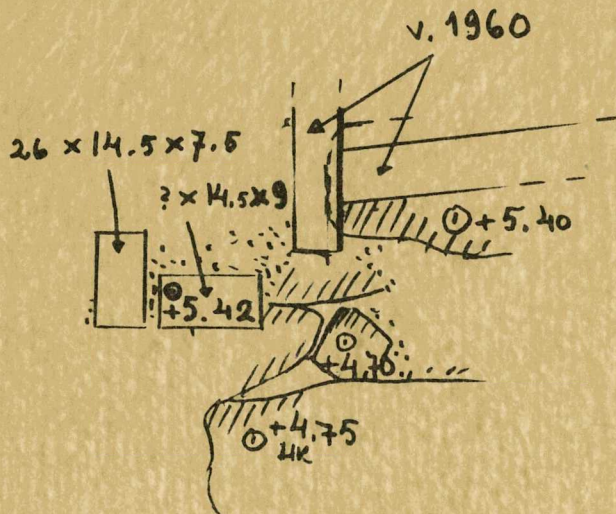

KUUSISTON LINNA 1961

1:20 KAAVIOPIIRROS -A.H.
PYÖRÖTORNIN JA KEHÄMUURIN
LIITOS - ITÄSEINÄ

TÄYTEMUURAUSTA PURETTU
+ 4.95 ALASPÄIN JA TUT-
KITTU INNEN V:N -61
KORJAUSTA

-LAASTIA, PIEN. KIVIÄ,
TIILENPALOJA
KAIKKI KIVET LAASTILLA
MUURATTUJA

DOHJAKAAVA

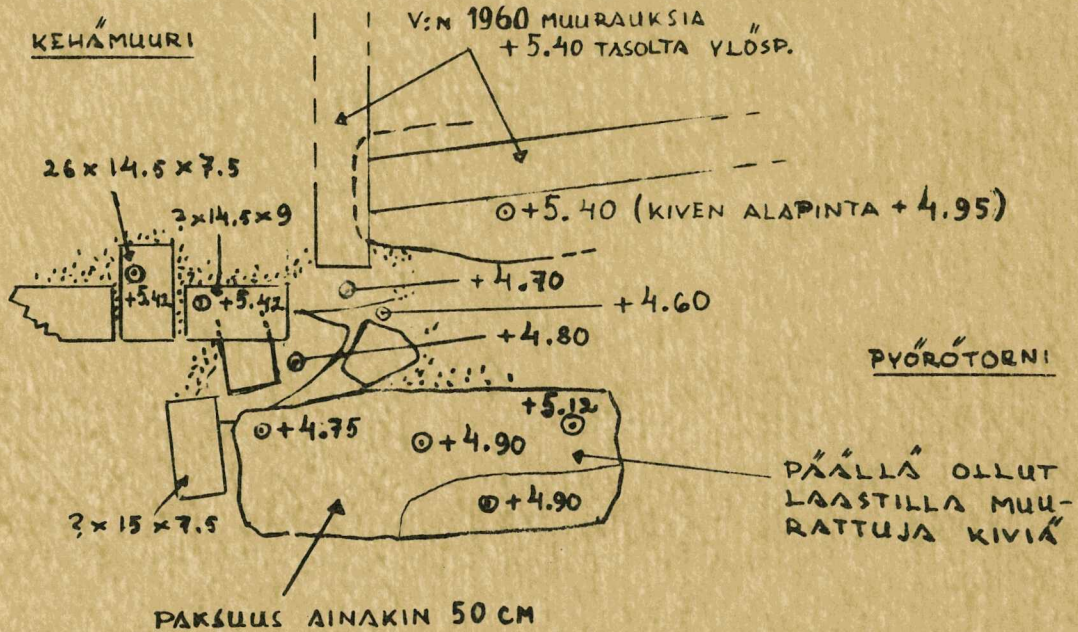

VUODEN 1961 KORJAUS

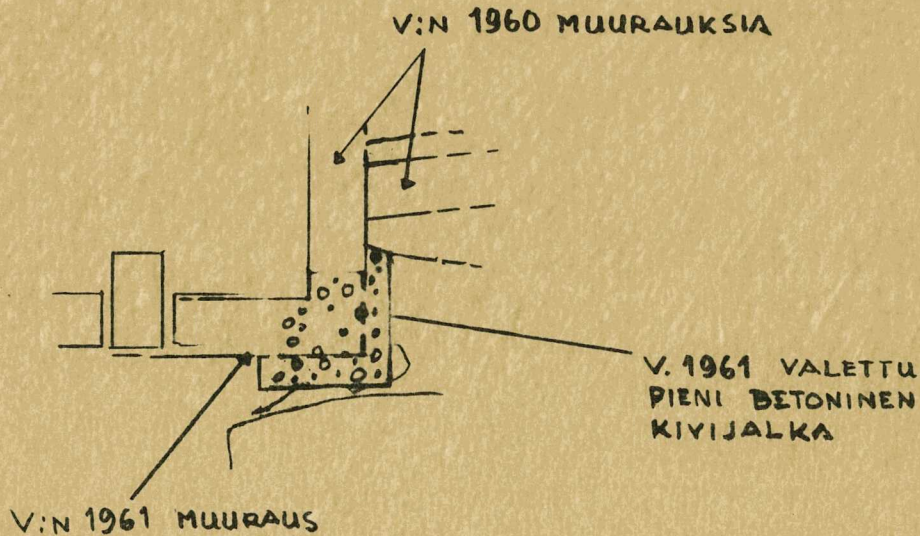

KUUSISTON LINNA

AMPUMA-AUKKOJEN
NUMEROINTI PYÖRÖ-
TORNISTA ITÄÄN

AIK. KONSERV.
TIILIMUURAUUS
-PURETTU V. 1960

AIKAISEMMAN KONSERVOINNIN
AIKAINEN HARMAAKIVIKUORI
-PURETTU V. 1960-61

-SEN AIKASET
AMPUMA-AUKKOJEN
KONSERV.

AIK. KONSERV. TIILI-
MUUR. VARTEN TEHTY
KIVITASOTUS
-PURETTU V. 1960
LASTTAKIVET
SANDIN

ALKUPERÄISEN KIVIOSAN
TIILIOSAN JA KIVIOSAN
SAUMA

YANHA LAASTIKERROS

ALKUPERÄISTÄ
KEHÄMUURIN TIIL-
LIPINTAA

V. 1960 KAIVAUK-
SEN ITÄPÄÄ
"KEHÄMUURIN"
PERUSKIVEYSTÄ

1. ESILINNAN KE-
HÄMUURIN PIHASI-
YU PYÖRÖTORNISTA
KAAKKOON

- AIKAISEMMAT KON-
SERVOINNIT - PURET-
TU V. 1960-61.

- KESKIAIKAINEN TIIL-
MUURAUUS LIMITYKSI-
NEEN - V. 1960 E-
SIINKAIVETTU

1:50 KAAVIOPIIRROS.
VRT. TUTKIMUSPIIRUS-
TUS

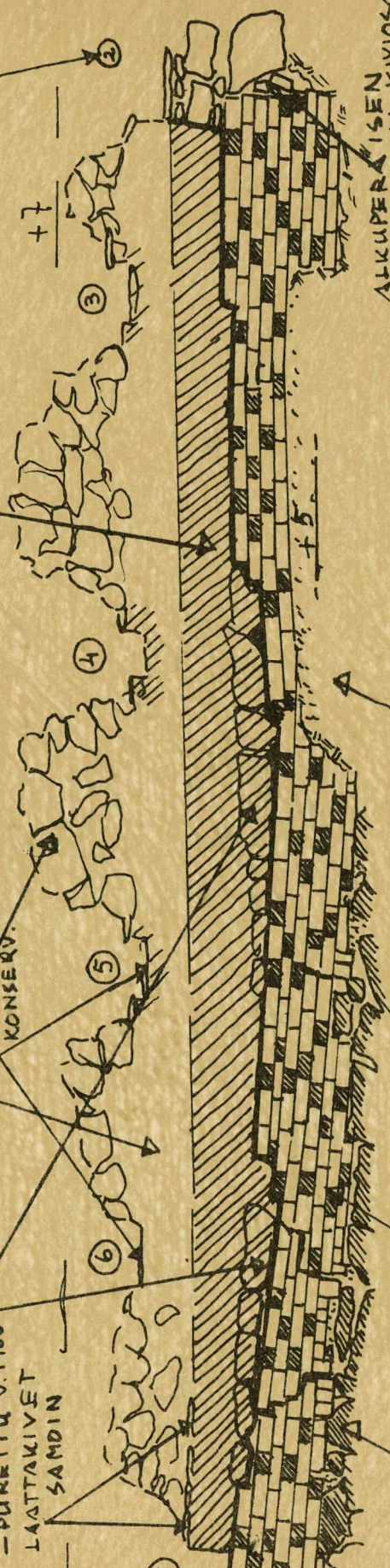

KUUSIKON LINNA 1961

1:50 KAAVIOPiirros - A.H.

1. ESILINNAN KEHÄMUURIN KOR-
JAUS: UUSIA MUURAUKSIA
TIILIKUORI, BETONIKATE
AIOTTU TURVETUS

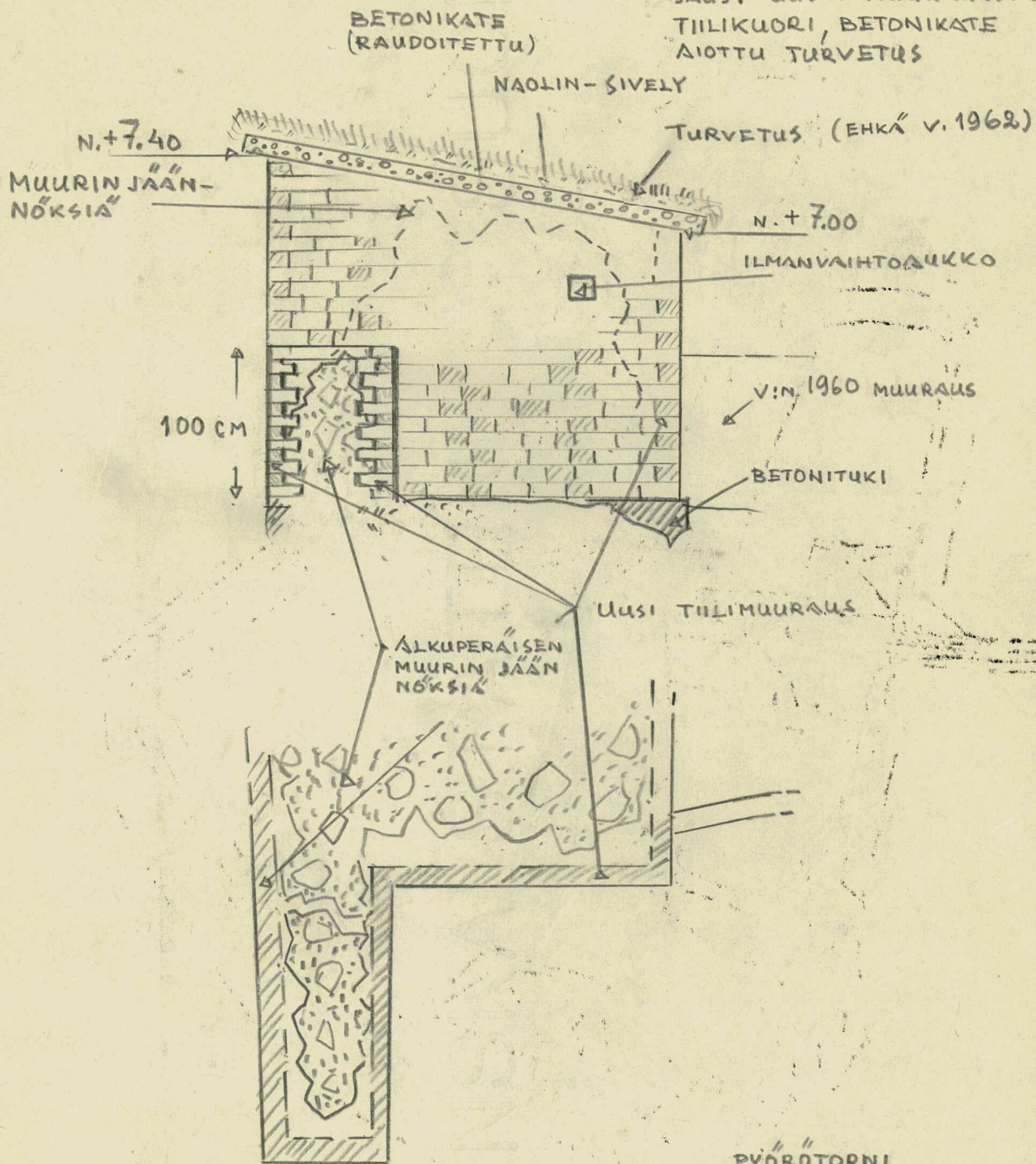

1. esilinnan kehämuurin kaakkoisen ulkosivustan kaivaus v. 1961 nelikulmaisesta tornista (c) lounaaseen (purkamisjätekerros)

- 62105: 1 Kookas tiili (31 x 15 x 8), jonka toisessa päässä on teräaseella uurrettuja pysty- ja vaakasuoria viivoja
- : 2 Muototiilen katkelma, kolmiomainen. Sivujen pituudet 16,5, 20 ja 21 cm
 - : 3 Poikkinainen tiilenpala (17 - 18 x 17 x 8), jonka pintaan on teräaseella uurrettu nuolen tapainen kuvio. Tiili on pahasti rapautunut ja lohjennut
 - : 4 Muototiilen katkelma, ehjästä päästä kaarevasti profiloitu. Suorien sivujen mitat 17 ja 18 cm. Paksuus 9 cm. Tiilen pinnassa pieni pyöreä kolo (n. 0,5 cm syvä)
 - : 5 Muototiili, Suorat sivut 13 ja 28 cm. Paksuus 7,5 cm. Sivuprofilointi samanlainen kuin N:ossa 4
 - : 6 Päästään kolmiomaisesti kavennettu, mahdollisesti ruode 8-tms:n tiilen katkelma. Uloimmat mitat 7 x 16 x 19 cm

Esilinnan kehämuurin pihasisivustan kaivaus v. 1961 nelikulmaisesta tornista (c) lounaaseen (purkamisjätekerros)

- 62105: 7 Pyöreä (\varnothing 5,5cm) 13,5 cm mittainen sauvatiili, jonka lävitse kulkee keskellä reikä (\varnothing 0,5 cm)
- : 8 Kuten n:o 7, mutta tässä katkelmassa on säilynyt lisäksi alaosan suorakaiteen muotoinen tiiliprofilointi. Pituus 10 - 12 cm, korkeus 8,5 cm
 - : 9 Neljännes pyöreästä "kivikuulasta", harmaakiveä (\varnothing 10 cm)
 - : 10 Hiukan kaarevaa profiloitu kattotiilen pala. Kolmiomaisesti huipentuvassa kärjessä pieni syvennys (tiilisaumausta varten). Kylkien mitat 11, 12 ja 12,5 cm, paksuus 2 cm
 - : 11 Muototiili, kattotiilen pala. Pituus n. 15 cm, korkeus korkeimmalta ("väkäsen") kohdalta 9 cm. Paksuus 3 cm
 - : 12 Tiililaatan kappale. 19 x 13 x 3 cm. Kulmasta lohjennut. Osittain nokeentunut. Pinnassa pieniä kaarevia uurteita
 - : 13 Kuten n:o 7, (\varnothing 5,5 cm) sauvatiilen kappale. Pituus 5 - 6 cm, keskellä reikä (\varnothing 0,5 cm)

1. esilinnan kehämuurista, täytemuurauksesta kaakkoisella ulkosivulla, 6 - 7 m nelikulmaisesta tornista (c) lounaaseen n. 1 m harmaakiviperustuksesta ylöspäin

62105:14 Neljännes neliön muotoisesta harmaakivestä, jonka keskellä on alkuaan ollut n. 15 - 16 cm:n läpimittainen reikä. Ko. reiän ympäri, laatan ylä- (tai ala-) pinnassa kiertää n. 1 cm:n levyinen ja syvyinen ura. Suorien sivujen säilyneet mitat ovat 16, 13 - 14 cm. Paksuus 10 cm. Kappale saattaisi olla peräisin esim. ns kaloriferi-järjestelmästä

Esilinnan kehämuurin täytemuurauksesta pyörötornista itään miltei em. tornin ja kehämuurin liittymäkohdasta n. 130 cm muurin ulko- ja n. 180 cm sen sisäpinnasta suunnilleen /+ 5,90 - + 6,00 tasolta (muurinjäänös ulottunut ko. kohdalla lähes + 7,50 tasolle)

62105:15 Vaakunakilven kappale. Ulottuvuudet 31 x 21 x 8 cm. Värit: Oranssinpunainen, musta, harmaa ja kellertävän ruskea

:16 Veitsen terä

:17 Eripituisia takonauloja (7 kpl)

:18 Pieni soikea kivikuula

(N:ot 16 - 18 löydetty esilinnan kehämuurin kaivauksista, purkujätekerroksesta)

62105/

(tutitoyota)

Kuusisto / 1961

mio 8

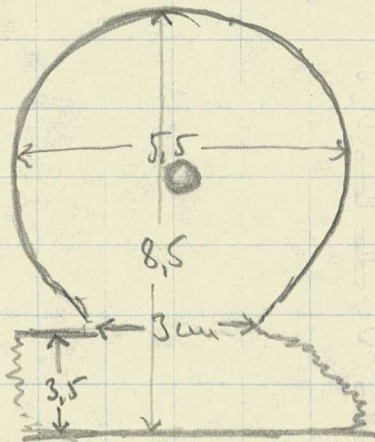

putaus 10-12 cm

mio 10

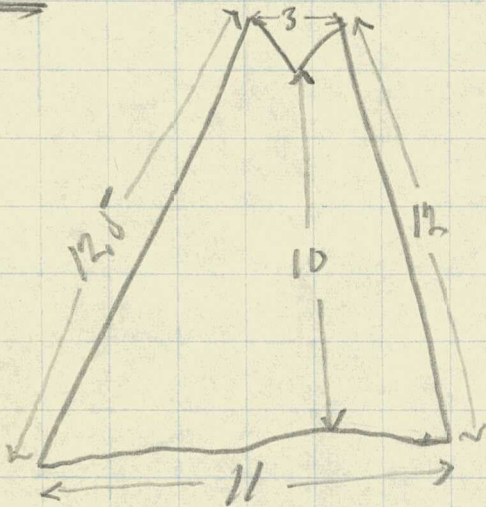

poikkuneus 2 cm

mio 11

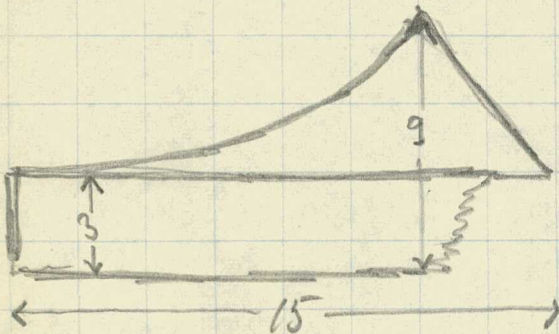

sivusta

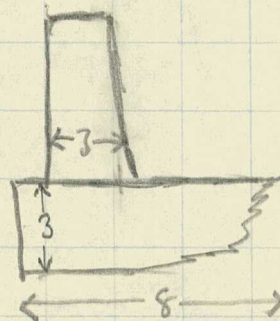

prokabitokaus

62105/

(tuli-työjää)

Kuusisto/1961

no 12.

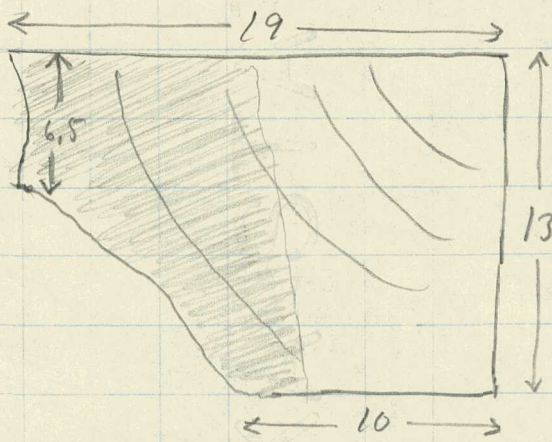

pakkaus 3 cm

no 14

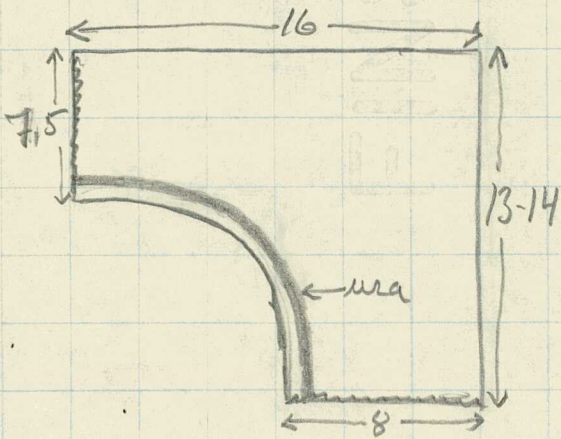

pakkaus 10 cm

Kuusiston linna 1961

Kuvien päänumero: 65110

Kuvan N:o

- / 87 Pyörötornin itäosa: vv.1959-60 korjauksen pää. Vm:n ja 1.esilinnan kehämuurin välisen osan keskiaikaista kiveyksiä.
Kuusisto, 1961 - A.H.
- / 88 1.esilinnan kehämuuri ja pyörötornin itäosa kesän -61 korjausten alkaessa.
Kuusisto, 1961 - A.H.
- / 89 Pyörötornin itäosan ja 1.esilinnan kehämuurin (taustalla) välisiä keskiaikaisia kiveyksiä.
Kuusisto, kesäk.-61 - A.H.
- / 90 1.esilinnan kehämuurin ja pyörötornin itäosan yhtymäkohta tornin sisäpuolelta, valok. kohti kaakkoa. (Laastia poistettu).
Kuusisto, heinäk.-61 - A.H.
- / 91 1.esilinnan kehämuurin ja pyörötornin itäosan yhtymäkohta.
Kuusisto, heinäk.-61 - A.H.
- / 92 1.esilinnan kehämuurin (vasemmalla) ja pyörötornin itäosan yhtymäkohdan perusmuureja. Laastia poistettu.
Kuusisto, heinäk.-61 - A.H.

Kuusiston linna 1961

Kuvien päänumero: 65110

Kuvan n:o

- / 93 1.esilinnan kehämuurin pohjoissivua pyörötornin ovesta itään, sen ja 1.ampuma-aukon välillä ennen aikaisempien konservointimuurausten purkamista.
Kuusisto, 1961 - A.H.
- / 94 1.esilinnan kehämuurin pohjoissivua pyörötornista itään. Aikaisemmat korjausmuuraukset purettu. Näkyvissä keskiaikaisten muurausten jäännökset.
Kuusisto, 1961 - A.H.
- / 95 Pyörötornista 1.esilinnaan johtavan oven itäpieli pyörötornin puolelta ennen aikaisempien konservointimuurausten purkamista.
Kuusisto, 1961 - A.H.
- / 96 Pyörötornista 1.esilinnaan johtavan oven itäpielen keskiaikaisten muurausten jäännökset pyörötornin puolelta aikaisempien konservointimuurausten purkamisen jälkeen.
Kuusisto, 1961 - A.H.
- / 97 Pyörötornin itäosan ja 1.esilinnan kehämuurin liitoskohdan keskiaikaisten muurausten jäännökset aikaisempien konservointimuurausten purkamisen jälkeen.
Kuusisto, 1961 - A.H.
- / 98 1.esilinnan kehämuurin keskiaikaisen täytemuurauksen jäännökset pyörötornista itään. Ympyrässä: vaakunakilven (n:o 62105:15) katkelman löytöpaikka.
Kuusisto, 1961 - A.H.

Kuusiston linna 1961

Kuvien päänumero: 65110

Kuvan n:o

- / 99 1.esilinnan kehämuurin pyörötorniin johtavan oven itäpielen pohjoissivu ennen aikaisempien konservointien purkamista.
Kuusisto, 1961 - A.H.
- / 100 1.esilinnan kehämuurin pohjoissivu. 2. ja 1.ampuma-aukkojen keskiaikaisten muurausten jäännökset.
Kuusisto, 1961 - A.H.
- / 101 1.esilinnan kehämuurin pihasisivun 2. ja 1. ampuma-aukot ennen aikaisempien konservointimuurausten purkamista.
Kuusisto, 1961 - A.H.
- / 102 1.esilinnan kehämuurin pihasisivu: 1.ampuma-aukko. Aikaisemmat konservoinnit osaksi purettu.
Kuusisto, 1961 - A.H.
- / 103 1.esilinnan kehämuurin 1.ampuma-aukon kaakkoispielen muurausten jäännökset.
Kuusisto, 1961 - A.H.
- / 104 1.esilinnan kehämuurin 1.ampuma-aukon länsipielen keskiaikaisten muurausten jäännökset (oikealla aikaisemman konservoinnin jäännöksiä.)
Kuusisto, 1961 - A.H.

Kuusiston linna 1961

Kuvien nro: 65110

Kuvan n:o

- / 105 1.esilinnan kehämuurin 2. ampuma-aukko ennen aikaisempien konservointien purkamista.
Kuusisto, 1961 - A.H.
- / 106 1.esilinnan kehämuurin 2. ampuma-aukko ennen aikaisempien konservointien purkamista. (Sama kuin n:o 105).
Kuusisto, 1961 - A.H.
- / 107 1.esilinnan kehämuurin 2. ampuma-aukko; keskiaikaisten muurausten jäännökset. Huom! vasemmalla v.1960 korjausmuurausta; sen takana keskiaikaisen tiilimuurauksen ja harmaakivi-tiili-muurauksen raja.
Kuusisto, 1961 - A.H.
- / 108 1.esilinnan kehämuurin 2. ampuma-aukko; länsipielen keskiaikaisten muurausten jäännökset.
Kuusisto, 1961 - A.H.
- / 109 1.esilinnan kehämuurin 2. ampuma-aukon kaakkoispielen keskiaikaisten muurausten jäännökset. Taustalla oleva poikittainen muuraus on keskiaikaisen tiiliosan ja harmaakivi-tiilimuurauksen rajalla.
Kuusisto, 1961 - A.H.
- / 110 1.esilinnan kehämuurin 2. ampuma-aukon kaakkoispielen takana oleva poikittainen tiiliosan ja harmaakivi-tiiliosan raja; poikittainen muuraus.
Kuusisto, 1961 - A.H.

Kuusiston linna 1961

Kuvien päänumero: 6540

Kuvan n:o

- / 111 1.esilinnan kehämuuri C-tornista lounaaseen ennen v. 1961 kaivauksia.
Kuusisto, 1961 - A.H.
- / 112 1.esilinnan kehämuurin pihanpuoleinen (luoteis-) sivu, C-tornista lounaaseen aikaisempina korjauksineen.
Kuusisto, 1961 - A.H.
- / 113 1.esilinnan kehämuurin pihanpuoleinen (luoteis-) sivu, C-tornista lounaaseen. Aikaisemmat konservoinnit.
- / 114 1.esilinnan kehämuurin pihasivustaa C-tornista lounaaseen. Oikealla alhaalla v.1961 esiinkaivettua keskiaikaista muuria. Yläosat aikaisempaa konservointia.
Kuusisto, 1961 - A.H.
- / 115 1.esilinnan kehämuurin piha-(luoteis-) sivustaa C-tornista lounaaseen. Alaosa: keskiaikaista muurausta. Sen päällä: aikaisemman konservoinnin peruskiveys, muuraus, laatat ja kate.
Kuusisto, 1961 - A.H.
- / 116 1.esilinnan kehämuurin eteläisimmän osan piha(luoteis-) sivustan keskiaikaisten muurausten jäännöksiä. Oikealla oleva aukko EI ole alkuperäinen.
Kuusisto, 1961 - A.H.

Kuusiston linna 1961

Kuvien päänumero: 65110

Kuvan n:o

- / 117 1.esilinnan kehämuurin välittömästi C-tornin lounaispuolella olevaa piha(luoteis-)sivua. Alaosat keskiaikaista muurausta, sen päällä aikaisempaa konservointia: konservoinnin peruskiveys, tiilimuuraus, laattakivet ja harmaakivikate. Em.konservointi purettu v.1961.
Kuusisto, 1961 - A.H.
- / 118 1.esilinnan kehämuurin C-tornista lounaaseen olevaa piha(luoteis-)sivua kuvan n:o117 kohdasta eteenpäin.
Ks. n:o 117 teksti.
- / 119 Kuvan n:o 118 esittämästä kohdasta eteenpäin lounaaseen.
Ks. n:o 117 teksti.
Kuusisto, 1961 - A.H.
- / 120 Kuvan n:o 119 esittämästä kohdasta eteenpäin lounaaseen.
Kuusisto, 1961 - A.H.
- / 121 Kuvan n:o 120 esittämästä kohdasta eteenpäin lounaaseen.
Kuusisto, 1961 - A.H.
- / 122 Kuvan n:o 121 esittämästä kohdasta eteenpäin lounaaseen.
Kuusisto, 1961 - A.H.

Kuusiston linna 1961

Kuvien päänumero: 65110

Kuvan n:o

- / 123 1.esilinnan kehämuurin piha(luoteis-)sivu C-tornista lounaaseen. Keskiaikaisen muurin jäännöksiä v.1961 kaivauksen ja aikaisempien konservointimuurausten poistamisen jälkeen.
Kuusisto, 1961 - A.H.
- / 124 C-tornin lounaisseinän ja tiilisen kehämuurin v.1961 kaivauksissa esille otettuja keskiaikaisia osia.
Kuusisto, 1961 - A.H.
- / 125 1.esilinnan kehämuurin halkeama C-tornista lounaaseen olevalla osalla piha(luoteis-)sivulla.
Kuusisto, 1961 - A.H.
- / 126 Raudoitettun puesineen (ks.tark.muistiinpanot!) löytöpaikka 1.esilinnan kehämuurin piha(luoteis-)sivustalla C-tornista lounaaseen.(Kuvan n:o 125 vasemman reunan esittämä kohta.)
Kuusisto, 1961 - A.H.
- / 127 Raudoitettu puesine, löydetty v.1961 (ks.tark.muistiinpanot!) Löytöpaikka 1.esilinnan kehämuurin sisä(luoteis-)sivustalla C-tornista lounaaseen. Kuvan n:o 126 esittämällä paikalla.
Kuusisto, 1961 - A.H.
- / 128 1.esilinnan tiilisen kehämuurin C-tornista lounaaseen olevan osan päällys (täytemuuraus) aikaisempien konservointien purkamisen jälkeen.
Kuusisto, 1961 - A.H.

Kuusiston linna 1961

Päänumero: 65110

Kuvan n:o

- / 129. 1. esilinnan kehämuurin kaakkoista ulkosivustaa muurin eteläisimmästä osasta kohti C -tornia ennen kaivauksia. Kuusisto, heinäk. -61, A.H.
- / 130. 1. esilinnan kehämuurin kaakkoista ulkosivustaa C -tornista lounaaseen: aikaisemmat konservointimuuraukset, laattakivet, harmaakivikate. Ennen kaivausta ja ~~van~~ konservointien purkamista. Kuusisto, heinäk. -61, A.H.
- / 131. 1. esilinnan kehämuurin kaakkoisen ulkosivun keskiaikainen tukipilari ja sen koillispuoleinen muuri aikaisemman konservoinnin mukaisena, joka on tehty maan päälle. Kuusisto, heinäk. -61, A.H.
- / 132. 1. esilinnan kehämuurin kaakkoista ulkosivustaa -61 kaivauksen aikana. Aikaisempi konservointi tehty maan päälle: kiviperustus, tiili-muuraus, laattakivet, kivikate. Kuusisto, heinäk. -61, A.H.
- / 133. 1. esilinnan kehämuurin kaakkoista ulkosivua v. -61 kaivauksen aikana. Ks. : 132. kuvan teksti. Kuusisto, heinäk. -61, A.H.
- / 134. 1. esilinnan kehämuurin kaakkoista ulkosivua C -tornin kohdalta lounaaseen v. -61 kaivauksen aikana. Aikaisempi, maan pinnalle tehty konservointi. Ks. : 130-133. kuvat ja tekstit. Kuusisto, heinäk. -61, A.H.

Kuusiston linna 1961

Kuvien päänumero: 65110

Kuvan n:o

- / 135. 1. esilinnan kehämuurin kaakkoista ulkosivustaa: suoraan maanpinnalle tehty aikaisempi konservointi ennen purkamista. Lounasta kohti.
Kuusisto, heinäk. -61 - A.H.
- / 136. 1. esilinnan kehämuurin kakkoista ulkosivustaa(koillista kohti) kaivausvaiheen aikana. Aikaisempi konservointi vielä purkamatta.
Kuusisto, heinäk. -61 - A.H.
- / 137. 1. esilinnan kehämuurin kaakkoisen ulkosivun aikaisemman tiilikonservoinnin koillis-pää kaivausvaiheen aikana.
Kuusisto, heinäk. -61 - A.H.
- / 138. 1. esilinnan kehämuurin eteläisimmän osan ulkosivusta kaivausvaiheen aikana: muurin vieressä olevat suurehkot irtokivet. Muurin aikaisemmat konservoinnit purettu.
Valok. länttä kohti.
Kuusisto, heinäk. -61 - A.H.
- / 139. 1. esilinnan kehämuurin kaakkoinen ulkosivu v. -61 kaivauksen jälkeen. Keskiaikaisen muurin ja tukipilarin jäännökset.
Kuusisto, heinäk. -61 - A.H.
- / 140. 1. esilinnan kehämuurin kaakkoisen ulkosivun keskiaikainen tukipilari. Kaivettu esille v. -61. Päällä purkamatta aikaisempien konservointien tiilimuurauksia.
Kuusisto, heinäk. -61 - A.H.

Kuusiston linna 1961

Kuvien päänumero: 65110

Kuvan n:o

- / 141 1.esilinnan kehämuurin kaakkoisen ulkosivun keskiaikaisen tukipilarin jäännöksiä, etelästä katsottuna. Aikaisemmat konservoinnit purettu.
Kuusisto, heinäk.-61 - A.H.
- / 142 1.esilinnan kehämuurin kaakkoisen ulkosivun keskiaikaisen tukipilarin lounaispuolella olevaa muuria.
Kuusisto, heinäk.-61 - A.H.
- / 143 1.esilinnan kehämuurin kaakkoisen ulkosivun tukipilarin lounaispuoli: liittyminen kehämuuriin.
Kuusisto, heinäk.-61 - A.H.
- / 144 1.esilinnan kehämuurin kaakkoisen ulkosivun tukipilarin koillispuoli: liittyminen kehämuuriin.
- / 145 1.esilinnan kehämuurin kaakkoisen ulkosivun keskiaikaisten muurausten jäännöksiä. Taustalla keskiaikainen tukipilari. Valok.lounasta kohti.
Kuusisto, heinäk.-61 - A.H.
- / 146 1.esilinnan tiilisen kehämuurin kaakkoisen ulkosivun puolen täytemuurauksen jäännöksiä. Vasemmalla keskiaikainen tukipilari.
Kuusisto, heinäk.-61 - A.H.

Kuusiston linna 1961

Kuvien päänumero: 65110

Kuvan n:o

- / 147. 1. esilinnan kehämuurin keskiaikaisten muurausten jäännöksiä kaakkoisella ulkosivulla C -tornista lounaaseen v. -61 kaivausten ja aikaisempien konservointimuurausten purkamisen jälkeen.
Kuusisto, heinäk. -61 - A.H.
- / 148. 1. esilinnan kehämuurin keskiaikaisen täytemuurauksen jäännöksiä kaakkoisella ulkosivulla C -tornista lounaaseen. Muurin pinntaosat luhistuneet jo keskiajalla?
Kuusisto, heinäk. -61 - A.H.
- / 149. 1. esilinnan kehämuurin keskiaikaisten muurausten jäännöksiä kaakkoisella ulkosivulla C -tornista lounaaseen v. -61 kaivauksen ja aikaisemman konservointimuurauksen purkamisen jälkeen. Alaosa ehyt; yläosa luhistunut jo keskiajalla (?).
Kuusisto, heinäk. -61 - A.H.
- / 150. Kaivaus peruskiveyksen alapuolelle v. -61 tehtävää betonipilaria varten 1. esilinnan kehämuurin kaakkoisella ulkosivulla. Pilarin kohdalla olevat keskiaikaiset muurinosat, jotka jouduttiin purkamaan pilaria upotettaessa.
Kuusisto, heinä-elok. -61 - A.H.
- / 151. V. -61 tehdyn betonipilarin paikka: keskiaikaiset muuraukset, jotka jouduttiin purkamaan pilaria muuriin upotettaessa.
Ks. : 150. kuva ja teksti.
Kuusisto, heinä-elok. -61 - A.H.
- / 152. V. -61 tehdyn betonipilarin paikka: kehämuurin alaosan keskiaikaiset muuraukset, jotka jouduttiin purkamaan. Ks. : 150-151. kuvat ja tekstit. Kuusisto, heinä-elok.-61.A.H.

Kuusiston linna 1961

Kuvien päänumero: 65110

Kuvan n:o

- / 153. Kaivaus tukipilarin perustaa varten keskiaikaisen muurin peruskiveyksen alapuolelle 1. esilinnan kehämuurin kaakkoisella ulkosivulla. Keskiaikaisen muuria peruskiveys välittömästi sen alla olevine maakerroksineen ja muuriin v. -61 koverrettu pilarin paikka. Ks. : 150- kuvat ja tekstit.
Kuusisto, heinä-elok. -61 - A.H.
- / 154. Keskiaikaisen kehämuurin peruskivi, sen alla olevat maakerrokset, 2 pienehköä puupaalua kuopan perällä em. muurin alla sekä täytemuurauksia v. -61 puretun pinnan alla. Ks. : 150.- kuvat ja tekstit.
- / 155. 1. esilinnan kehämuurin alustava tukeminen v. -61: betoninen, harjateräksellä vahvistettu pilari laattoineen keskiaikaisen muurin sisään valettuna kaakkoisella ulkosivulla.
Kuusisto, elok. -61 - A.H.
- / 156. Edellisen kuvan : 155. esittämän tukipilarin sijainti sen lounaispuolella olevaan keskiaikaiseen muuriin nähden. Pilarin tartuntaraudat tulevaa murinsisäistä betonipalkkia varten.
Kuusisto, elok. -61 - A.H.
- / 157. Edellisten kuvien :155-156. esittämä tukipilari valettuna pahoin kallistuneen keskiaikaisen muurin sisään v. -61. Taustalla C -torni. Kehämuurin pinnan yläosa lahistunut luultavasti jo keskiajalla.
Kuusisto, elok. -61 - A.H.
- / 158. Elok. -61 valettu tukipilari, siitä koilliseen olevat keskiaikaisen kehämuurin jäännökset, oikealla kaivausvaiheen aikana poistettujen maakerrosten paksuus, taustalla C -torni.
Kuusisto, elok. -61 - A.H.

Kuusiston linna 1961

Kuvien päänumero: 65110

Kuvan numero:

- / 159. 1. esilinnan kehämuurin kaakkoisen ulkosivun keskiaikaisten muurauksien jäännökset lounaasta. Betoninen tukipilari (v. -61). Kesän -61 korjausvaiheen päättyessä.
Kuusisto, elok. -61 - A.H.
- / 160. 1. esilinnan kehämuurin ulkosivustaa C -tornin kaakkoispuolella aikaisemman konservoinnin mukaisena.
Kuusisto, heinäk. -61 - A.H.
- / 161. 1. esilinnan kehämuurin kaakkoista ulkosivua C -tornin eteläpuolella aikaisemman konservoinnin mukaisena.
Kuusisto, heinäk. -61 - A.H.
- / 162. Puunjuurien tunkeutuminen muuriin 1900-luvun alun kivikonservoinnin alle 1. esilinnan kehämuurin kaakkoisella ulkosivulla C-tornin eteläpuolella.
Kuusisto, heinäk. -61 - A.H.
- / 163. Puunjuurien tunkeutuminen muuriin aikaisemman harmaakivikonservoinnin alle. Ks. : 162. kuva ja teksti.
Kuusisto, heinäk. -61 - A.H.
- / 164. Ikkuna-aukko ennen v. -61 korjausta päälinnan eteläsiiven R -huoneen pohjoisseinässä oven itäpuolella.
Kuusisto, heinäk. -61 - A.H.

Kuusiston linna 1961

Kuvien päänumero: 65110

Kuvan n:o

- / 165. Päälinnan eteläsiiven huoneiden N ja M välinen pullistunut muuri.
Kuusisto, elok. -61 - A.H.
- / 166. Päälinnan eteläsiiven huoneiden N ja M välisen muurin päällä olevia halkeamia.
Kuusisto, elok. -61 - A.H.
- / 167. Päälinnan eteläsiiven M -huoneen itäseinän (=huoneiden M ja N välinen) luhistunut yläosa (aikaisempaa konservointia).
Kuusisto, elok. -61 - A.H.
- / 168. Päälinnan eteläsiiven N -huoneen länsiseinän (=huoneiden N ja M välinen) pullistuma.
Kuusisto, elok. -61 - A.H.
- / 169. 1. esilinnan kehämuurin konservoinnin jatkaminen pyörötornista ~~kaakkois-~~^{itään} tiilikuoren muurauksen (v. -60) korotus, ampuma-aukkojen pielet ja kattamistyön alku.
Kuusisto, elok. -61 - A.H.
- / 170. 1. esilinnan ^(kehämuurin) konservoinnin jatkaminen pyörötornista itään: 1. ja 2. ampuma-aukkojen pielten muuraus; ilmakeinavat uusien tiilikuorien sisäpuolella, joihin sellaisenaan jäävät keskiaikaisen täytemuurauksen jäännökset; ilmakeinavien tuuletusaukot.
Kuusisto, elok. -61 - A.H.

Kuusiston linna 1961

Kuvien päänumero: 65110

Kuvan n:o

171. 1. esilinnan kehämuuri pyörötornin itäpuolella: konservoinnin kattamisvaihe. (Kohti länttä). Kuusisto, heinäk. -61 - A.H.
172. 1. esilinnan kehämuurin eteläisin osa; v. -61 konservoidun osan itäpää: uusi tiilikuori, keskiaikaisen täytemuurauksen jäännökset vapaina sen sisällä ilmatilassa, kuoren itäpää aivoimena tuuletusaukkona. Valok. kohti länttä. Kuusisto, ~~heinäk~~ elok. -61. - A.H.
173. 1. esilinnan kehämuurin lounaisosia pyörötornin molemmin puolin (kaakkoa kohti). Pyörötornista itään oleva uusi korjaus kattamisvaiheessa. Kuusisto, elok. -61 - A.H.
174. 1. esilinnan kehämuurin pyörötornista itään olevan osan kattamisvaihe. Esilinnan puoleinen sivu. Valok. lounasta kohti. Kuusisto, elok. -61 - A.H.
175. Pyörötornin v. -60 konservoitu itäosa ja siitä itään oleva vv. 1960-61 konservoitu 1. esilinnan kehämuurin osa; ulkosivu. Kuusisto, syysk. -61 - A.H.
176. 1. esilinnan kehämuurin lounainen pihasivu pyörötornista itään. Ampuma-aukkojen (vasemmalta oikealle) 5., 4., 3., 2. ja 1. pielet ~~parhätetty~~ muuraamalla, aukot jätetty vaille holvausta. V. -61 valmistunut korjausvaihe. Kuusisto, syysk. -61 - A.H.