

Selostus Kuusjärven (nyk. Outokummun) Sätöksen kivikautisen asuinpaikan kaivauksista 20. - 28. toukokuuta 1970

Kaivaus oli Helsingin Yliopiston järjestämä opetuskaivaus ja sen johtajana toimi C F Meinander.

Hänen apulaisinaan olivat ass Pekka Sarvas ja Aimo Kehusmaa sekä kurssille asetettu ass yo Kari Saarvola.

Kaivauksen asema ja sijainti

Kaivaus sijoitettiin Meinanderin aikaisemman (1966) kaivauksen yhteyteen (alueen yleiskartta). Tämä vuoden 1966 kaivaus sijaitsee Outokumpu - Sätös tieltä n 300 m etelään (yleiskartta ja ilmavalokuvasta piirretty kartta).

Kaivauksen pääpiirteitä

Pääkaivausalue tuli aikaisemmin kaivauksen itäpuolelle, muinaisen Saimaan rannan välittömään läheisyyteen. Lisäksi avattiin kolme erillistä aluetta, jotka olivat koojan luonteisia. Kaksi niistä (x ja H) olivat pääkaivausalueen välittömässä läheisyydessä, kun kolmas alue (Myy;

kreikankielen ison -kirjaimen mukaan nimitetty) sijoitettiin pääalueesta 76 metriä etelään.

Alueiden keskinäiset suhteet käyvät ilmi pintavaakituskartasta.

Koeojat H ja Myy kulkivat poikki muinaisen Saimaan rantatörmän. Jälkimmäinen sijaitti sitä paitsi osin myös n 1,5 metriä alempana olevalla terassilla.

Löydökset ruutua kohden jäivät melko niukoiksi, yleensä alle kymmenen alanumeroa. Useita ruutuja oli aivan löydöttömiä. Tätä koskevasta löytönumeroiden levintää käsittelevästä kartasta käyvät ilmi ruutukohtaiset tiedot. Kartan yksittäiset ruudut ovat tasottain numeroidut. Oikealla on taso I ja sen vieressä taso II, täten kolmas taso tulee tason I numeroiden alle.

Saviastioiden valtaosa kuuluu Äyräpään kampakeraamiseen tyyllivaiheeseen II. Mutta joukossa on useita palasia, joita ei tähän tyylliryhmään voida lukea (esim 18225:111, 141,181 ja 183). Lisäksi saatiin talteen asbestisekoitteista keramiikkaa, joka on luettava Pöljän-ryhmään kuuluvaksi (18225: ).

Kampakeraamiset koristelukuosit ovat varsin vaihtelevat. Saviastioiden palasten joukossa on sekä hyvin yksinkertaisia sommitteluja (kuopparivi ja kampaleimarivi vuorottelevat) että ns huipputyylin palasia, joiden koristelussa on geometrisia aiheita. Lisäksi esiintyy ns kalanverkkoko-

ristelu. Merkittäviä ovat kuoppa-kuopannekoristeiset pä-  
laset (18225:64,112).

Sätöksen tämän kaivausalueen keramiikassa ovat edustet-  
tuina tyylin II vaiheet ja eräät sen erikoisuudet. Nämä  
tiedot yhdistettyinä vuoden 1966 kaivaukseen saataneen  
erittäin merkittävä lisä sisämaan kampakeramiikkaa kos-  
kevaan tietoon (ks. v 1966 kaivausraporttia).

Piitä löytyi sporadisesti koko kaivausalueelta. Varsinai-  
sia esineitä oli niukasti: muutamia kaapimia (18225:165,  
230, 290) nuolenkärki (18225:346) ja yhden ilmeisesti  
nuolenkärjen kantakatelma (18225:239a).

Kiviesineet puuttuivat lähes tyystin. Ruudusta x12, sen  
toisesta kerroksesta, löytyi useana palanaoleva kivi-  
kirves (18225: ).

On syytä panna merkille ruudusta i 13 toisesta kerroksesta  
löydetty kivikasautuma. Kyseessä lienee verkon tai vas-  
taavan painokivirykelmän(kartta ja kuvat). Tässä ruu-  
dussa ei ollut mitään erikoisuuksia havaittavissa maala-  
jissa: hiekka oli tummaa, ruskeht avaa, kuten se oli koko  
tällä alueella. Värin yhtenä antajana oli voimakas ruoste-  
pitoisuus.

Ruutukohtaiset havainnot, jotka tehtiin kentällä, ovat  
tämän selosteen liitteenä.

Tasokarttojen punnituslukujen arvot ovat arvoja kiintopisteelle 147, joka on 90,61 m ymp. Profiilikarttojen arvot ovat (prof Meinanderin esityksestä) laskettu kiintopisteelle 102, joka on 90,56 m ymp.

Pintavaakituskartan aluetta Myy koskevat luvut on syytä huomata jo lasketuiksi kiintopisteelle 147. Sen sijaan saman alueen profiilikartassa on kyse kp:n arvosta 102:

Profiilikartoista tehdyt havainnot

Profiili I-K

Profiilin sijainti käy selville kartasta, johon on merkitty kaikki pääkaivausalueen profiilit.

Hiiltä esiintyy aivan löytökerroksen pinnassa (r q 13) tai sitten humuskerroksessa (l 13). Tämä hiili ei ole peräisin esihistorialliselta ajalta vaan oletettavasti jostakin myöhemmäisestä tulenpidosta.

Tumman hiekan paksuus vaihtelee 15-40 cm:iin. Löydöt tulivat yleensä juuri tästä kerroksesta.

L-M

Tumma hiekka selvästi ohuempi kuin edellisessä profiilissa tai profiilissa N-0. Sen paksuus vaihtelee 5-25 cm:iin.

N-0

Tumma hiekka paksuudeltaan n 20-40 cm.

P-Q

Tumman hiekan paksuus vaihtelee erittäin paljon. Alempana (x 8-12) eli lähempänä muinaista Saimaan rantaa se on

5

paksumpaa kuin rinteessä.

R-S

Tumma hiekka vaihtelevan paksuinen (10-30 cm).

T-U

Tässä profiilissa näkyy erityisenä painanteena kuoppa. Se oli kaivettu keskelle maastossa erottuvaa painannetta. Tästä erikseen kartta, jossa painanteen laajuus ja syvyys tulevat näkyviin. Profiilissa näkyvä saviastian pala on samalla korkeudella kuin vieräisistä ruuduista löydetty runsas keramiikka-aineisto, joka kuulunee yhteen astiaan. Syytä on myös huomata, että tasokartan punaiseksi palanutta maata ei ole profiiliin erikseen merkitty.

21.5.-70

Alue A

Kaivauskerros I

Ruudut

c 10 c 11 c 12

d 11 e 12

e 11 f 12

f 11 g 12

g 11 h 12

h 11

Ensin pintamaan poisto ja sen jälkeen kaivettu I kerrosta suunnilleen 10 cm:n syvyydelle maanpinnasta. Kaivaus suoritettiin suureksi osaksi lastoilla.

Rivin 11 alemmassa reunassa lyijyhiekkaa paksummalti kuin muualla. Paikalla ollut tie ja toinen pyöränura kulkenut täältä kohdalta.

Nokimaata ruuduissa d 11, e 11, f 11, g 11. Pienehköjä epä määräisen muotoisia laikkuja.

Ruudussa g 12 hiiltä ja mustaa maata: odotettavissa jotakin?

Vuonna 1966 kaivetun koeojan paikka näkyy selvästi ruudussa e 11 sen d 11 puoleisessa reunassa.

Keramiikkaa: c 10, c 12, d 11, e 11, e 12, f 11, f 12.

Pala piitä(4) ruudusta c 10, piitä f 12, g 12 kvartssia, h 12 kvartssia, d 11 työkalun (kaapimen) katkelma, c 10 kivi. Hienoa kivetöntä hiekkaa. Lyijyhiekan alta tulee kulttuuri-kerros.

KaivauskerrosII

22.5. Lena Wikström.

Alueesta ei ole tehty yleiskarttaa.

II kerros alkoi kymmenen senttimetrin syvyydeltä. Kaivaus suoritetaan yksinomaan lastoilla. Lyijykiekka kokonaan poistettu. KULTtuurimaa on keltaista hiekkaa. Ruudussa c 10 ja c 11 on lyijyhiekkaläiskiä.

Hiiltä:

c 11 keskellä ruutua hiiltä, josta ei otettu koepaloja. g 12 nokimaata, joka on ollut näkyvissä pinnasta lähtien.

Keramiikkaa:

Ruudusta c 12 d 12 rajalta paljon keramiikkaa (kartta 2). f 12 f 11 rajalta löytynyt paljon pieniä keramiikanpaloja. Pieneltä alueelta g 11 ja 12 samoin kuin d ja h 11 sekä h 12 on löytynyt keramiikan paloja.

Kiviä:

e 11 ja g 12 (kartta 4).

Kvartsia ja piitä:

g 12, f12, e 11 (merkitty löytönä 1 kartalle 4), d 11, c 10 (savukvartsia).

Ruudussa f 12 erittäin löytörikas alue, mistä on löytynyt keramiikkaa, luita, kvartsia ja muita pieniä kiviä. Alue on merkitty kartalle (kartta 5).

Ruudussa h 12 aterianjäännös, jossa oli runsaasti palaneita luunsiruja ja pikkukiviä (kartta 8).

Punamulta-alue, karttataso II

Ruudut c 10, 11, 12

d 10, 11, 12

Ruutujen c 11 ja d 11 välillä ulottuen ruutuun c 12, toisessa päässä ruutuun d 10, oli havaittavissa punamultalaikkuja. Ne jatkuivat myös syvemmälle (joistakin otettiin näyte). Tältä alueelta tavattiin myös palanutta luuta ja kvartsia. Maanlaaltaan alue oli hienoa laikullista hiekkaa, värisävyl-

tään sekä vaaleaa että tummaa. Alueelta tavattiin myös kiviä (kartat 221 ja 23), jotka sijaitsivat ruuduissa c 11 ja 12. Tässä tasossa ei ollut havaittavissa mitään rajoja.

Ruudut c 9  
d 9

Edellä mainittua aluetta laajennettiin ruuduilla c 9 ja d 9, koska punamultaa oli löydetty viereisistä ruuduista. Maanlaatu oli vaaleata koskemattoman näköistä hiekkaa. Ruudussa oli useita kiviä ja kvartsia. Ruudussa c 9, sen kaakkokulmassa, oli näkyvässä punamaata (pl 225; KP 147= 90.61 m y.m.p.). Uusista ruuduista löydettiin runsaasti kiviä ja yksi punamultaläiskä. Yhden kiven alta löydettiin myös hiukan punamultaa. Muista ruuduista (c 10, 11 ja 12 sekä d 9, 10 ja 11) löydettiin myös punamultaa ja ruudusta c 10 kvartsia ja mahdollinen rajaviiva. Ruutujen c 10 ja d 10 rajalta löytyi erikoisen runsaasti luunsiruja. Ruudun d 10 pinta-alasta oli yli puolet harmaata hiekkaa.

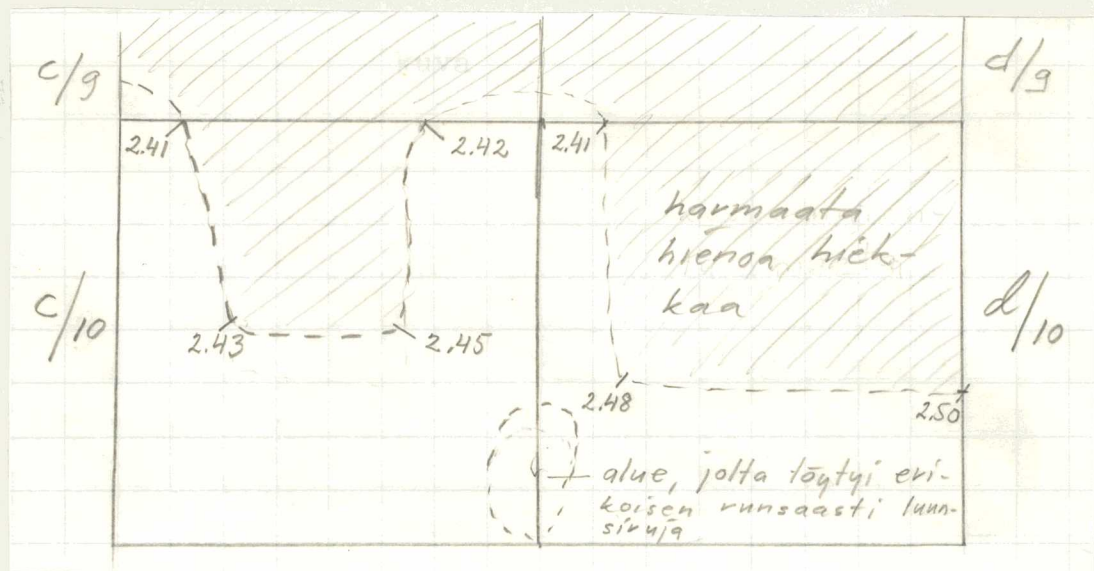



Maanlaatu kaikissa muissa ruuduissa paitsi c 9 ja d 9 oli kerroksellista ja sen pinnassa näkyi erilaisia rajoja. Otettiin luunsiruja sisältävä näyte ruutujen c 10 ja d 10 rajalta. Alue merkittiin karttaan (22).

c 10 punamultaläiskiä.

c 11 ruudusta kapean käytävämäisen alueen rajat löydettiin ruudun etelä sivulta (22). Ruudun d 10 itäsivulta kulki kapea, vaalean hiekan alue lounaiskulman paaluun. Alueella oli punamultaläiskiä. Muissa ruuduissa maa muuttui tasaiseksi harmaansävyiseski hiekaksi lukuunottamatta muutamia likamäälikkiä. Ruudusta d 10 löytyi luuta melko runsaasti (kartat 22 ja 23). Myöhemmin kaivettaessa löytyi punamultaa ja kvartisia.

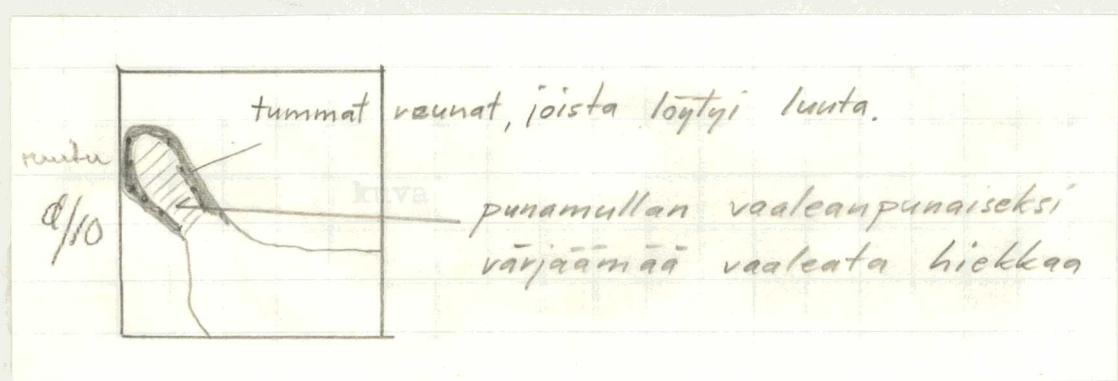

Ruudun d 10 kaivamista jatkettiin läiskän kohdalta ja sen rajat häipyivät vähitellen. Melko syvältä löydettiin vielä kvartisia ja luuta (kartan 23 siniset merkinnät). Läiskän alue oli kerroksellista maata.

II ja III kerroksen välinen taso

25.5. K. Rissanen ja L. Wikström

Ruutu c 10

Koilliskulmassa näkyvä vaalea läiskä on paljastunutta pohja-

maata. Kaksi pientä läiskää ovat lyijyhiekkaa. Ruudun länsipuolleta olevasta kannosta tulee ruutuun kaksi juurta.

Samoin muissa c-ruuduissa pienet vaaleat läiskät ovat pohjamaata. Pari ohutta juurta näkyy c 12 ruudussa. Ruuduissa d 11 ja 12 epämääräiset läiskät paljastunutta pohjamaata. Ruudun e 12 eteläreunassa kanto. Sen vieressä kvartsimöhkäle. Vuoden 1966 koeoja kulkee e-ruutujen länsireunassa (po eteläreunassa).

Ruudun f 12 keskellä vaaleahko läikkä (likamaata), joka oli paljastunut toista kerrosta kaivettaessa. Oli löytynyt luunsiruja ja kvartssia. Ruudussa f 10 ruosteensekaista pohjamaata. Ruudussa f 11, lähinnä sen alakulmassa (so. itäpuolella), likamaata. f 12 ja g 12 rajalla pieni pyöreä läiskä: kannon jälki.

Ruudusta g 12 kivet poistettu. Nokimaaläikkä, joka on ollut pinnalta saakka, on nyt melkein hävinnyt. g 11 keskellä pieni nokimaaläiskä, joka mahdollisesti on kannonjälki.

Ruudussa h 12 on tumma läiskä (likamaata), jota ympäröi vaalea hiekka. Tästä vaaleasta osasta löytynyt hiiltä, luuta ja pieniä kiviä. Ruudun pohjoispäässä vaaleahko lyijyhiekkäläikkä ja kaareva puunjuuren jättämä jälki.

### Kaivauskerros III

Ruutu g 11, punamultaläiskä

26.5. Pirkko Aalto

40 cm:n syyydestä löytyi punamultaläiskä. Läiskän läpimit-

ta oli 3 cm:iä. Sijainti 34 cm:n päässä paalusta h-g 11.  
Pl oli 235 (KP 147=90.61 m y.m.p.).

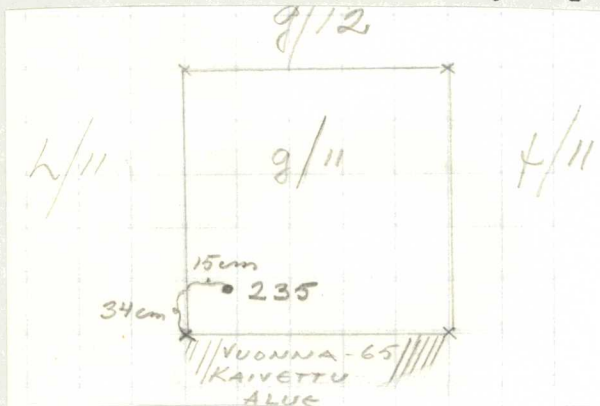

Maanlaatu alueella oli hietaa. Alue oli kolmatta kerrosta kai-  
vettaessa löydötön.



Ruudussa f 11 (yllä) ympyrällä merkityssä kohdassa oli kol-  
mannessa kerroksessa luunsiruja ja kvartsia. Myöhemmin löy-  
tyi tältä kohdalta kivi, jonka ympärillä oli luunsiruja ja k  
kvartsinpaloja.

26.5.

Punamultaläiskiä tavattu lisää ruuduista c 11, d 11 ja c 10.  
Samoista ruuduista kolme kivilöytöä.

Ruudusta d 10 tavattu luuta, kvartsia ja punamultajuova, josta  
otettiin näyte. Ruudusta d 11 otettu kaksi punamultanäytettä.  
Ruudusta ~~10~~10 si saviastianpaloja kaksi kappaletta sekä kvart-  
sia.

Punamultaläiskiä tavattu ruuduissa c ja d 11 kolmatta kerrosta kaivettaessa. Läiskät ovat kooltaan 1cm:n ja 1/2cm:n suuruusluokkaa. Niiden värivoimakkuus vaihtelee.

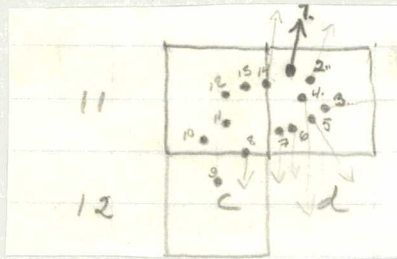

1. on voimakasvärinen ja suurin  
Läiskät ovat eri tasoissa: c-ruuduissa korkeammalla. Ruuduis-  
ta tavattu myös luuta, lähinnä  
c 11.

Punamultaläiskiä on yhteensä viisitoista kappaletta.

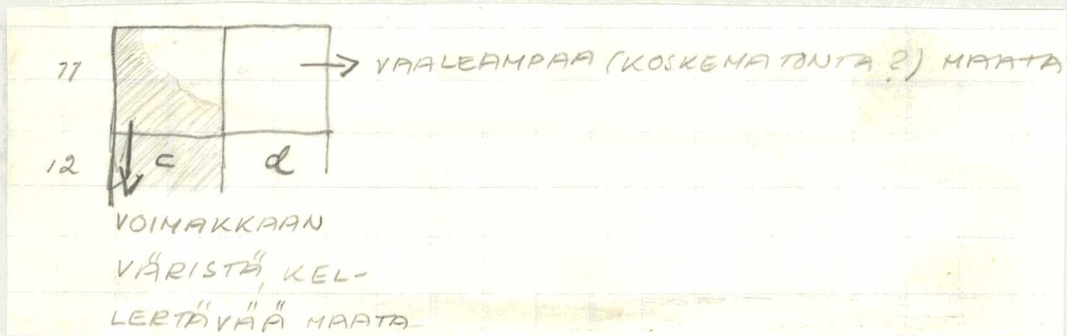

Alue B

Ruudut i, k, l, m, n, o 10-13

Kaivauskerros I

Pintamaa ja lyijyhiekka poistettu n. 10 cm:n paksuudelta. Ruutujen 10 ja 11 kohdalla lyijyhiekka tientakia paksumpi. Kvartsipaloja ja keramiikansiruja miltei joka ruudusta. Maa kivetöntä hiekkamaata. Muutamia yksittäisiä kiviä; etenkin ruuduissa m 10 ja 11 (kartta 24). Nokiläikkiä metsäpalon jäljiltä.

Marketta Uosukainen

Eeva-Liisa Laaksonen

Anne Wallin

Marjatta Punnonen

Tuukka Talvio

Kaivauskerros II

Toisen kerroksen kaivausta jatkettiin 10 cm:stä alaspäin. Hiekkamaata.

Keramiikkaa ja kvartsia koko alueelta. Palaneita luunsiruja ruuduista i 11 ja 12; m 11 ja 12; n 11 ja 12; o 11 ja 12.

Palaneet luunsirut ruudussa 11 samaan keramiikkaastiaan kuuluvien palojen keskellä.

Isokoja kiviä ruuduissa k 10 ja o 12. Pieni sälekaavin löytyi ruudusta n 10. Metsäpalon jälkiä näkyvissä; jatkoa ensimmäisestä kerroksesta. Litteitä pieniä kiviä ruudusta m 12. Tästä ruudusta löytyi myös verkonpainokivi. Nokiläikkä ruudusta k 11. II kerroksen alaosa löytököyhää.

Havainnoitsijat kuten yllä sekä lisäksi

Veikko Pakkanen

Pirjo-Liisa Vanhanen

Kaivaustasojen II ja III väliltä tehdyt havainnot

i 10

Epämääräisiä ruosteläikkiä, suurin niistä oli ruudun lounaiskylmassa. Pikänomainen kapea juuren jälki.

i 11

Epämääräisiä raakamaaläikkiä

i 12

Ruudussa oli kaksi kannon jälkeä, joista toinen keskellä ruutua ja toinen sen pohjoislaidassa. Ruudussa oli lisäksi epämääräisiä ruoste- ja raakamaaläikkiä. Kannon jälkien välissä hieman lika- ja nokimaata.

k 10

Ruudussa oli pienehkö nokiläikkä, hieman ruosteläikkiä ja vaaleata raakamaata länsi ja koilliskylmassa.

k 11

Kaakkoisnurkassa ruutua suurehko likamaaläikkä. Maa oli muuten hieman ruosteista. Raakamaata tavattiin ruudun eteläosassa ja pieni läikkä luoteiskylmassa.

k112

Ruudussa oli useita pieniä, epämääräisen muotoisia ruosteläikkiä ja raakamaata runsaasti läiskittäin.

l 10

Ruudun luoteiskylmassa oli ruoste vähäisintä. Ruudussa runsaasti läiskittäistä raakamaata.

l 11

Ruudun pohjoisosassa metsäpalonjäljiltä isohko ja pienehkö nokimaaläikkä. Muuten ruudussa oli vähäisiä ruostelaikkuja ja jonkin verran raakamaata, etenkin ruudun länsiosassa.

l 12

Länsiosassa ruutua oli pieni epämääräinen likamaaläiskä. Ruudun koillisnurkassa oli pieni nokiläiskä.

m 10

Ruudussa näkyi epämääräisiä, pieniä noki-, like- ja lyijymaaläiskiä. Pohjamaata tuli näkyviin.

m 11

kuten edellä

m 12

Pohjamaata on tullut runsaasti näkyviin. Ruudun pohjoisosassa oli suurehko likamaaläiskä (kartta 12).

n 10

Ruudussa näkyvissä pohjamaata ja pienehköjä likamaaläiskiä.

n 11

Runsaasti pohjamaata esillä ruudun koillisnurkassa, jonkin verran sitä oli esillä muuallakin (kellertävämpää kuin koillisnurkassa). Muutamia likamaa- ja ruosteläiskiä.

n 12

Ruudun lounaisnurkassa oli pienehkö likamaaläiskä.

o 10

Pohjamaata oli laajasti esillä

o 11

Ruudun alueella oli esillä pohjamaata laajasti ja ruosteläikkä ruudun luoteiskulmassa.

o 12

Pohjamaata.

Ruuturivi 13 I ja II kerros

Löydöt ja maaperä:

e 13 keramiikkaa ja hieman kvartssia sekä hiottu kivi

f 13 keramiikkaa ja ruostemaata

g 13 kerros I: kvartsi-iskos

kerrosII: kaksi liesikiveä (kartta 25), metsäpalon jälkiä ja ruostemäätä

h 13 kerros II: suurehko kvartsin kappale, keramiikkaa sekä pieni punamultahiukkanen III kerroksesta.

i 13 kerros II: kivikeskittymä (kartta 10), lyijymaaläikkä, tummanruskeata hiekkaa.

k 13 tavallista kulttuurimaata, ei erikoisia läiskiä, hiottu kivensiru (kartta11), keramiikkaa.

l 13 ruostemaaläiskiä jonkin verran, kvartsinpala ja keramiikkaa.

m 13 keramiikkaa

n 13 turvekerroksen poistamisen jälkeen löytyi kvartssia, kaksi pientä vuorikristallisirua, epämääräinen keramiikkapala, jälkiä metsäpalosta. I ja II kerroksen yhteydessä keramiikkaa ja ruostemaalaikkuja.

o 13 I kerroksesta vuorikristallia, kvartsinen ristikaavin(??) ja keramiikkaa.

f ja h 13 III kerroksesta punamultaa hyvin pieninä hiukkasina (kartta 7).

Avattu B-alueen länsilaitaan (po.itäl.) ruudut p ja q 13. p 13 I kerroksesta (p 12 ja 13 rajalta) hiottu kivi. Keramiikkaa. Keltaista kulttuurimaata, ruostemaaläiskiä, lyijymaaläiskiä.  
q 13 metsäpalonjälkiä, keramiikkaa kerroksesta kaksi

Anna-Maaret Pitkänen



Punamultalaikku ruudussa m 12 III kerros

Veikko Pakkanen 26.5

Punamultalaikku, jonka halkaisija 10 mm pisteestä 109 cm (paalusta l 11 l 12/ m 11 m 12 mitattuna) 11 cm alueen ulkorajalle päin. Ympäröivä maa osittain karkeahkoksi huuhtoutunutta hiekkaa, löydötöntä pohjahiekkaa. Punamultalaikun väri oli vaalea.

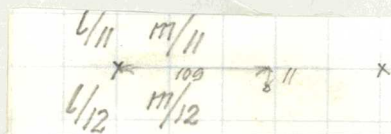

*Pyyhäskylä*  
 KORTIN PANKKI

Alue D

Ruudut p, q, r, s, t, u, v

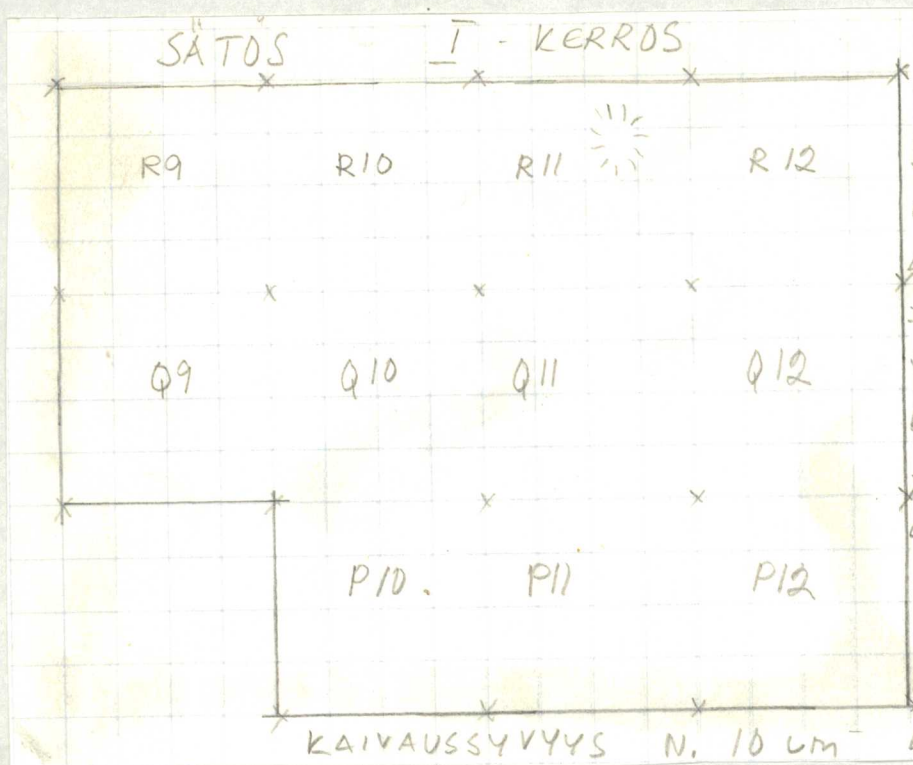

#### Kaivauskerros I

Yleistä: Täysin kivetöntä hienoa hiekkaa. Vähäisiä jälkiä metsäpalosta, joka erottuu tummina hiililäiskinä. Hiililäiskien sijainnissa ei voida havaita yhtenäisyyttä. Entisen tien kohdalla, joka kulkee r 9:n ja q 9:n kautta on edelleen (10 cm:n syv.) lyijyhiekkaa näkyvissä. Ruutu r 11:sta on kuoppa, jonka pituus on n. 66 cm ja leveys n. 51 cm ja syvyys n. 16 cm.

Löydöt: p 10:stä kvartssia ja ruudusta q 10 kaksi pientä palaa keramiikkaa.

21.5. Sinimarja Ojonen

Etelka Tamminen

Alueelta D

I kerros, syvyys 10 cm maanpinnasta, lyijymaakerros kuvan ruuduissa ohuempi ja turvekerros paksumpi kuin toisessa neliossä. r 8 ja q 8 ruutujen yli kulkee tie ja huuhtoutunut kerros oli siinä kohden paksumpi.

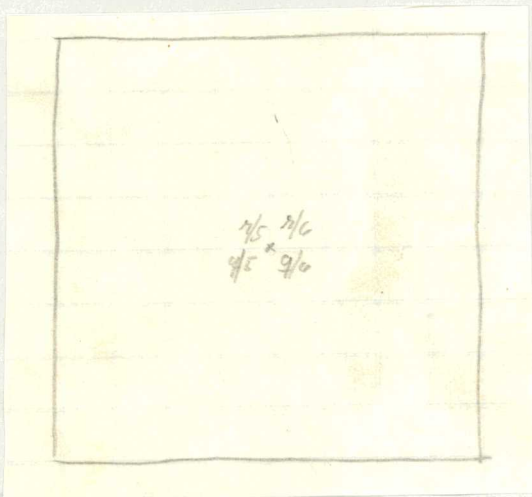

kvartsi-iskennäisiä ja keramiikkapaloja

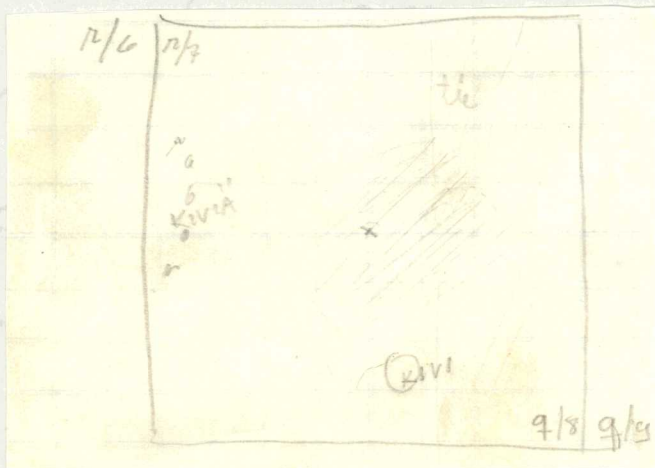

21.5. Pirjo Könönen

Ruudut s 5-8  
t 5-8

Syvyys 10 cm

Ruutujen q ja r jatkeeksi kaivettiin ruudut s ja t. Kaivaus-  
syvyys 10 cm. Niukkalöytöinen alue.

s 5 Ruudun keskellä harmaata lyijymaata, löydetty muutamia  
keramiikanpaloja sekä kvartsi-iskoksia, yksi pala asbesti-  
keramiikkaa.

s 6 Ruudun lounaisnurkassa nokimaaläiskä, länsireunassa maa  
on viettävä, pinnassa turvetta ja lyijymaata. Painauma koko  
ruudun suuruinen. Löydetty keramiikkaa.

s 7 Ruudun länsilaidassa nokimaalaikku, länsireunassa maa viet-  
tää s 6:ssa olevaan ryöstökuoppaan päin. Löydetty keramiikan  
palasia.

s 8 Ruudun länsireunassa nokimaalaikku, samoin aivan eteläreu-  
nassa keskellä. Ruudun pohjoispäässä lyijymaalaikku.

t 5 Nokimaalaikku, kvartsi-iskoksia

t 6 Ruudun eteläpuoli viettää ruudun r 6 ryöstökuoppaa kohti.  
Turvetta ja lyijymaata.

t 7 Muutamia lyijymaalaikkuja, ei löytöjä.

Edellä kuvatut pätevät myös 15 cm:n syvyydessä

Alue D

22.5.

Irmeli Lemmetti

Kaivauskerros II

Ruudut q 5-8

r 5-8

q 7 Runsaasti kvartssia ja keramiikanpaloja, sekä nuolenkärje n katkelma. Ruudussa kannon värjäämää punaista hiekkaa.

q 6 ja r 6 Alueella nokimaalaikku, q 6 ruudusta keramiikka- ja kvartsipala.

q 8 Suurehko kivi, hiililaikkuja, löydötön.

Kaivaussyvyys 15 cm:iä

Ruudut q 5-8

r 5-8

q 6 Ruudun itälaidassa nokimaalaikku. Länsilaidassa ruutua piikaavin. Muutama keramiikkapala ja kvartsi-iskennäinen.

q 7 Ruudun länsilaidassa keskellä palomaata, luoteiskulmassa kanto. Eteläpäässä ruudun ulkopuolella kanto, jonka juuret jatkuvat q 7 ruutuun. Keskellä ruutua likamaaläiskä. Koilliskulmassa runsaasti kvartsi-iskennäisiä sekä keramiikkaa. Muutama luunsiru. Pii-iskennäisiä keskellä ruutua.

q 8 Länsipäässä iso kivi. Eteläpuolella palomaalaikku sekä punaista maata(punamulta).Luoteiskulmasta kvartssia ja keramiikkapalasia kiven ympäriltä.

r 5 Ruudun luoteiskulmassa nokimaalaikku. Pohjoispuolella lyijy- maata. Löydetty koko ruudun alueelta keramiikanpalasia.

r 6 Ruudun itä-kaakkoreunassa likamaalaikku. Hajallaan olevia kvartsi-iskennäisiä ja keramiikanpaloja.

r 7 Ruudun kaakkoiskulmassa likamaalaikku, josta kvartsi-iskennäisiä ja keramiikanpalasia. Ruudun pohjoisosasta ns. Pöljän tyypin saviastian palanen. Länsipäädyssä lyijymaata puoliympyrässä

r 8 Keskellä ruutua mustaa nokimaata. Ei löytöjä.

Ruudut p 10-12

q 9-12

r 9-12

II ja III kerroksen raja

Ruudussa q 10 suurehko nokimaalaikku, joka on jatkunut pinnasta asti. Samoin ruudussa r 11 pyöreä kannonjälki. Ruudut q 9 ja p 10 rajoittuvat vanhaan(1966) kaivausalueeseen. Ruudun r 12 laidassa likamaata, keskellä kannonjälki. Ruudussa p 12 puhdasmaata, koskemattonta (?).

Koko alueella ja varsinkin ruuduissa q 12 ja r 10 ja r 11 pieniä likamaalaikkuja.

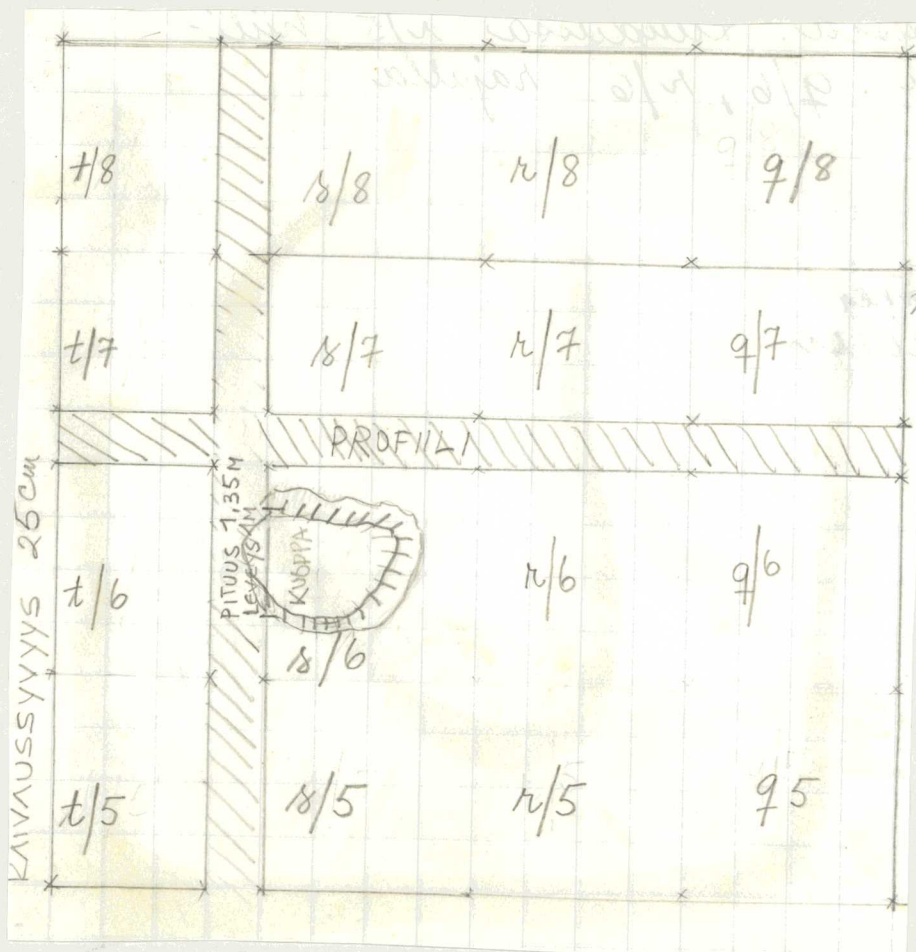

### Kaivauskerros III

#### Löydöt:

ruuduista q 6, r 7, s 6, t77, r 6 kvartsia

ruuduista q 6, r 6, s 6, t 6 kramiikkaa

ruudusta q 6 vuorikristallia

#### Yleistä:

Vaaleaa hiekkamaata, jossa voi havaita läiskiä. Ruudussa s 6 olevan kuopan ympärillä lyijyhiekkaa ja hiiltä. Kuopan syvyys n. 30 cm profiilin yläreunasta. Ruudussa r 5 hiililäiskä. Ruutujen q6 r 6 rajalla kivi

27.5.

Anna-Maaret Pitkänen

Etelka Tamminen

Ruudut s 6 ja t 6

Keramiikkaa

III kerrosta kaivettaessa tuli esille runsaasti keramiikkaa.

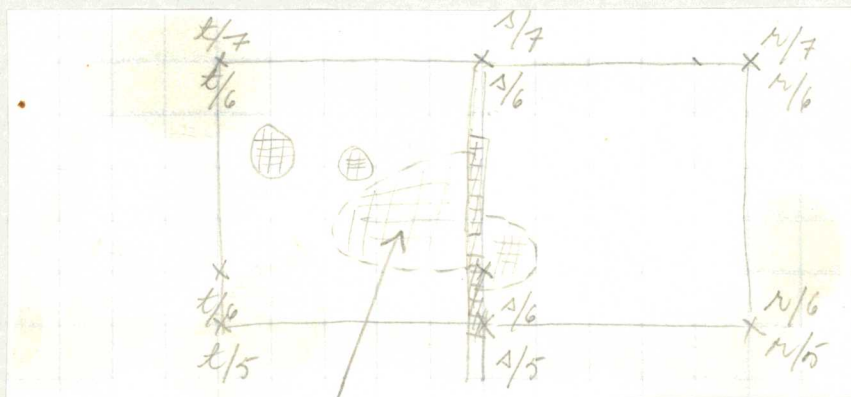

Yhdestä kasasta löytyi runsaasti mahdollisesti samasta astiasta peräisin olevaa keramiikkaa.

Keramiikka oli tiiviisti päällekkäin, useimmiten kolmessa kerroksessa, paikoittain oli selvästi erotettavissa samaan astiaan kuuluvia paloja. Keramiikka oli punaisessa kulttuurimaassa, jonka keskellä oli vielä tummempaa maata. Tämä käy ilmi kartasta 17. Seasta löytyi joitakin kvartsipaloja ja hiiltä, josta otettu näyte.

Reunoja kaivettaessa näkyi muutamia paloja, jotka olivat osittain profiilin alla. Kun profiilia alettiin hajoittaa löytyi siitä runsaasti keramiikkaa (katso profiilipiirrosta, jossa keramiikka on merkittynä), jotka kuuluivat ilmeisesti samaan astiaan.

28.5

Kaarina Rissanen

Marketta Uosukainen



Sätös 1970

Alue X 23.5.70

Ruutu x 2':

I kerros n. 10 cm maanpinnasta. Turvekerros n. 4 cm paksu ja lyijymaa n. 6 cm. Löytöjä ei ollut. Ruostemaata (r) alueella, joka kartassa.

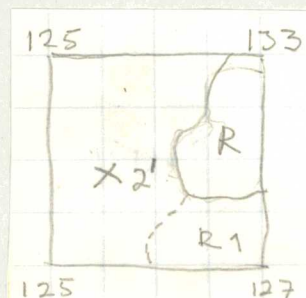

II kerros n 10 cm I kerroksesta. Ruostealue jatkuu ja laajenee alueelle r 1. Kerroksesta löytyi pala keramiikkaa.

Ruutu x 1':

I kerros edellisen kaltainen, mutta ruostemaata vähemmän. II kerroksessa palanutta hiekkaa ja hiiltä. Ei löytöjä.

Ruutu x 1:

II kerros hyvännäköistä pikkukivistä hiekkamaata, jossa jälkiä metsäpalosta.

Ruutu x 2:

II kerros löydötöntä hiekkamaata, seassa hiukan ruostemaata. Joitakin pieniä metsäkiviä.

Ruutu x 3:

II kerros, metsäpalon jälkiä ja ruostemaata itäpuolella. Ei löytöjä.

Ruutu x 4:

II kerros: hyvää kulttuurimaata, seassa harmaamaalaikkuja. Löytyi yksi kvartsi-iskos.

Ruutu x 5:

II kerros: hiekkamaata, jossa ei mitään erikoista.

Ruutu x 6:

I kerros hiekkamaata, seassa ruostemaata ja metsäpalon jälkiä. Ei löytöjä.

Ruutu x 7:

Ikerros ruosteensekaista hiekkamaata. V 6:n reunassa lyijymaata. Kvartsilöytö. Keramiikkaa X-y rajalla profiilissa. 45 cm päässä länsikepistä.

Ruutu x 8:

Turvekerrosta ei lainkaan, alueen yli kulkee tie. Lika- maata n 5 cm maanpinnasta, sen alla hiekkamaata, jossa paikoin lyijymaalaikkuja. Ei löytöjä. Maa kallistuu länteen.

Ruutu x 9:

II kerros: hyvää kulttuurimaata. Pinnasta asti jatkuneita nokiläiskiä, yksi v:n puoleisessa reunassa sekä keskellä. Ei löytöjä. Pikkuisen ruostemaata.

Ruutu x 10:

II kerros: edelleen hyvää kulttuurimaata, seassa nokiläiskiä. Keramiikanpalasia löytyi ruudun laitamilta läheltä v=ruutua.

Ruutu x 11:

I kerros: lyijyhiekasta löytyi muutama kvartsipala.

II kerros: hyvää kulttuurimaata ruosteläiskineen. Seassa myös lyijymaalaikkuja. Kerroksesta löytyi kvartsia.

Ruutu x 12:

I kerros: lyijymaasta löytyi vähäisen kvartsia sekä keramiikkaa.

II kerros: löytyi kappaleina oleva kivikirves 60 cm länsikepistä y:n puoleiselta laidalta, lisäksi löytyi keramiikkaa ja kvartsia sekä luuta. Hyvää kulttuurimaata, jossa paljon ruosteensekaisia läiskiä ( kartta 20 ).

Sätös 25.5.70

Alue X

Ruutu x 12:

II edelleen kvartsia, keramiikkaa, luuta ja lisäksi pii-  
palanen. Runsaasti kiviä ja profiilissa xy iso kivi (kart-  
ta) ja profiilissa xq myös kivi.(kartta)

Ruutu x 11:

II kerros keramiikkapala. Profiilissa xy iso kivi (kartta  
18)

Ruutu x 10:

Ruutu x 9:

II kerros v:n puoleisessa reunassa nokiläiskä jatkuu.

Ruutu x 8:

Ruutu x 7:

Ruutu x 6:

Ruutu x 5:

Ruutu x 4:

II kerros ruutujen x 4 ja x 3 rajalla nokimaaläikkä, jonka  
ympärillä kulttuurimaata.

Ruutu x 3:

II kerros nokimaaläiskiä (2kpl) keskellä ruutua, joiden  
ympärillä kulttuurimaata.

Ruutu x 2':

II kerros lyijymaa esiin kaivauksen loputtua.

Ruutu x 3':

I kerros nokimaaläikkiä. Keskellä ruutua piinuolenkärki.  
(kartta 21) II kerros ruostemaalaikkuja. Ei löytöjä.

Ruutu x 4':

I kerros ruutujen x 4' ja x 5' rajalla ruostemaaläikku.  
Noki- ja ruostemaata kautta koko ruudun. Ei löytöjä.

II kerros: kivilöytö.

Ruutu x 5':

I kerros ruostemaata pohjoisreunassa ja nokimaata itäpuolella, jonka ympärillä ruostemaata. Ei löytöjä. II kerros keramiikkakapala pohjoispuolelta. Rautamaata länsireunalta.

Ruutu x 6':

Turvekerros matala. I kerros ruostemaalaikkuja kautta ruudun. Ei löytöjä.

II kerros kivi-iskos (kartta 19), kovaa rautamaata itäreunassa.

A Wallin ja M Punnonen

Alue Myy

## Kaivauskerros I

## Ruutu 11:

Päällimmäisenä n 5 cm paksu turvekerros, sen alla paksu lyijymaakerros, sitten laikullinen kulttuurimaa näkyvissä.

Ei löytöjä.

## Ruutu 12:

Päällimmäisenä melko paksu turvekerros, sen alla ohut lyijymaakerros, sitten laikullinen kulttuurimaa. Ei löytöjä.

Ruudun pohjoispuolella koekuoppa.

## Ruutu 13:

Päällimmäisenä paksu irtohiekkakerros, vain lounaiskulmassa ohutta turvekerrosta, muuten vahva kulttuurikerros heti alla. Ruudun keskellä tumma läikkä. Ei löytöjä.

## Ruutu 14:

Päällimmäisenä paksu irtohiekkakerros, sen alla vain paikoin turvekerrosta, sitten poistettu lyijymaata. Kaakkoiskulmassa nokimaata. Ei löytöjä.

## Ruutu 15:

Turvekerros paksumpi kuin ed., n 10 cm, samoin poistettu lyijymaata. Juuria läpi ruudun. Ei löytöjä. Lounaiskulmassa koekuoppa.

## Ruutu 16:

Ruudun turvekerros oli ohut, lyijymaata hieman paksummin. Tiheä juuriverkosto risteili läpi koko ruudun, nokiläiskiä. Ei löytöjä. Kaakkoiskulmassa koekuoppa.

## Ruutu 17:

Ruudun eteläpuolelta kaivettu syvemmälle. Sieltä löytyi n 8 palaa keramiikkaa.

Ruutu 18:

Kulttuurimaa jatkuu laikullisen. Ruudusta löytyi pieni kvartsi-iskos. Ruudun kaakkoiskulmauksessa kivi. Kes kivaiheilla ilmeisesti palanut kanto.

Ruutu 19:

Turvekerrosken ja lyijymaan alla hyvää ruosteensekaista kulttuurimaata. Alueella siellä täällä pari nokilaikkua.

Ruutu 20:

I kerros samanlainen kuin edellisessä ruudussa. Ruudun keskivaiheilta löytyi piiesine. Ruudussa myös nokiläiskiä.

Ruutu 21:

I kerros: turvemaata ja lyijymaata poistettu n 10 cm. Maa juurakkoista. Alla hyvää kulttuurimaata. Nokiläiskiä.

Ruutu 22:

Turvemaa ja lyijymaata poistettu. Ruudussa kanto itäreunassa ja lounaiskulmassa juuria. Ei löytöjä. Nokiläiskä luoteiskulmassa.

### Alue Myy

II kerros

Ruutu 11:

Kulttuurimaata poistettu n 10 cm, hieman läikikästä.

Ei löytöjä.

Ruutu 12:

Kulttuurimaata poistettu n 10 cm. Ruudun keskellä tumma läikkä, joka jatkuu itäänpäin ruutu 13 puolelle. Ruudun pohjoispuolella koekuoppa. Ei löytöjä.

Ruutu 13:

Tumma läikkä jatkuu ruutu 12 alueelta tämän ruudun länsipuolelle. Myös tästä oli kulttuurimaata poistettu n 10 cm. Juuria kulkee yli ruudun. Ei löytöjä.

## Ruutu 14:

Ruudun itäpuolella jatkuu lyijymaakerros syvemmälle kuin muissa ruuduissa, länsipuolelta poistettu kulttuurimaata n 10 cm. Ruudun kaakkoiskulmassa tumma läikkä. Ei löytöjä.

## Ruutu 15:

Ruudussa melko paksu lyijymaakerros, sen alta poistettu kulttuurimaata n 5 cm. Ruudun luoteiskulmassa melko voimakkaanväristä kulttuurimaata, muuten se on läikikästä muualla ruudussa. Lounaiskulmassa koekuoppa. Ei löytöjä.

## Ruutu 16:

Kulttuurimaata poistettu n 10 cm. Ruudussa pieniä tummia läikkiä, sekä juuria. Ruudun kaakkoiskulmassa koekuoppa. Ei löytöjä.

## Ruutu 17:

I kerros: II taso:

Maata poistettu n 10 cm. Hyvää kulttuurimaata, seassa ruostemaa- sekä hieman nokimaalaikkuja. Alueen eteläpuolelta löytyi runsaasti keramiikanpalasia kahdesta eri ryhmästä ilm. kuitenkin samasta astiasta. Lisäksi löytyi hio- tun kiviesineen pintalohjelma.

III taso: edelleen hyvää kulttuurimaata. Runsaasti laikullista kovaa ruostemaata sekä siellä täällä nokimaalaikkuja. Ruudun etelälaidasta edelleen keramiikkaa.

Ruutu 16 III taso:

laikullista, kovaa ruostemaata

II taso

## Ruutu 22:

Lyijymaa poistettu. Ruudun luoteiskulmassa palanutta maata. Juuria. Ei löytöjä.

## Kaivauskerros III

Ruutu myy 11: pohjamaa näkyvissä. Ei löytöjä.

" " 12: " " " "

" " 13: " " " "

" " 14: ruostemaan värjäämää kulttuurimaata, joka kulkee ratana pohjoisesta etelään. Pohjamaata paikoin näkyvissä. Ei löytöjä.

Ruutu myy 15: ruostemaaläikkiä kulttuurimaassa. Ei löytöjä.

Ruutu 19:

kulttuurimaata poistettu n 10 cm, kulttuurimaa laihenee.

Ruudusta löytyi 6 kiveä, 1 koilliskulmassa, 2 keskellä ja 3 länsipuolella. Nokimaata ruudun keskellä ja länsipuolella. Eteläpuolella kanto. Ruskeaa likamaata, vain kaakkoiskulmassa hieman lyijyhiekkaa. Keramiikkaa ruudun länsipuolelta.

Piinpala.

Ruutu 20:

kulttuurimaata poistettu n 10 cm. Ruudun luoteiskulmasta löytyi laakea irtokivi. Ruudun pohjoispuolelta palanutta maata - puunjuurista. 2 kantoa.

Ruutu 21:

kulttuurimaata poistettu n 15 cm. N 18 cm syvyydestä kvartsi-iskos koekuopasta. Pari mustaa läikkää. Kantoja.

Ruutu 22:

kulttuurimaata poistettu n 15 cm. Ruudun lounaiskulmasta löytyi irtokivi.



## Kaivauskerros IV

## Ruutu 14:

kulttuurimaata poistettu. Pohjamaa näkyvissä. Ruudun itäpuoli kovaa ruostemaata. Ei löytöjä.

## Ruutu 15:

kulttuurimaa poistettu. Pohjamaa näkyvissä. Ruudun kulmissa kovaa ruostemaata. Ei löytöjä.

## Ruutu 17:

kulttuurimaa poistettu. Pohjamaa näkyvissä. Kovaa ruostemaata kaikkialla ruudussa. Ei löytöjä.

## Ruutu 18, taso III:

hyvää kulttuurimaata, ruudun keskiosassa nokimaata ja hiiltä. Ruutu on varsin juurakkoinen. Ruudussa ruostemaata ja palanutta maata suunnilleen ruudun keskikohdalla on kiviesine, jonka ympäriltä tuli keramiikkaa. Ruudun lounaiskulmasta tuli keramiikkaa, joka kuuluu luultavasti yhteen ruudun 17 keramiikkapalastem kanssa. Keramiikkaa tuli myös ruudun luoteiskulmasta. Ruudusta tuli palanutta luut vähän.

## Ruutu 18, taso IV:

tasossa edelleen kulttuurimaata, laiempaa. Ruudun kaakkaiskulmassa jo pehmeää puhdasta pohjahiekkaa. Ruudusta myös ruostemaata. Ruudussa nokimaaläiskä, jossa hiilenpalasia. Hiili on ilmeisesti peräisin palaneesta juuresta. Ruudusta edelleen keramiikanpalasia sen kohdan ympäriltä, missä kiviesine sijaitti tasossa III.

Marjatta Punnonen

Riitta Ailonen

## Kaivausalue Myy

Tämän kaivausalueen sijainti maastossa on vuoden 1970 pääalueen alapuolella oleva terassi.

Humuskerros oli kautta koko kaivauksen melko paksu verrattuna pääalueen humuskerroksen paksuuteen. Myy-alueella se vaihteli paljon eri osissa aluetta. Merkillepantavia paksumia kohtia oli varsinaisesti vain yksi ruutujen 15 ja 16 alueilla. Täällä profiilikarttoihin tummalla hiekalla merkitty hiekka oli ruutujen keskeltä mitattuna 48 ja 40 cm paksuinen. Kuten kartasta voidaan huomata on rinteeseen alle muodostunut selvä keskittymä. Löydöt kuitenkin tulivat muualta. Katsoisin, että kyseessä ei olekaan kulttuurimaa vaan aikoinaan rantaveteen muodostunut hiekkakerrostuma. Yläpuolella rinteessä on ko. hiekan paksuus huomattavasti ohuempaa.

Kartassa näkyvät ruostemaaläikät selittyvät siten, että rautapitoinen vesiliuos on konsentroitunut lahoavien puunjuurien paikalle.

Löydöt tältä alueelta tulivat ruuduista 17-21, kuitenkin niin, että keramiikkaa tuli esiin vain 17-19. Keramiikka oli runsaimmillaan lukumääräisesti ruudussa 17, kaikki palaset tosin ovat peräisin yhdestä astasta, jonka koristelu-kuosina on ns. huipputyyli. Ruudun 16 alueella olevasta koekuopasta saatiin yksi keramiikanpala talteen. Se oli samanlaista kuin viereisessä ruudussakin. Esineitä ei kaivausalueelta löydetty. Iskennäiset, piitä ja kvartssia, olivat levinnältään laajimpia.

Havainnot keramiikasta

Alueelta talteen saaduista keramiikanpaloista valtaosa on peräisin samasta astiasta. Se kuuluu Äyräpään huippu-tyyliksi nimittämään KaII:1 lopulla esiintyvään alaryhmään. Palasista voidaan nähdä, että ns. kalanverkkokoristelu on sijoitettu astian yläosaan ja sen alapuolella sitten esiin-tyy kehystettyjä kuoppa-kulmaviivoja. Palasia on myös kah-desta muusta astiasta. Toinen niistä on ollut pieni kuppi ja myös toisenkin dimensiot ovat olleet pienet.

Kari Saarvola

Kaivausalue Myy. Sätös Tuomaankangas 1970.

I kerros

ruutu 11: Päällimmäisenä n. 5cm paksu turvekerros ja sen alapuolella paksu lyijymaa kerros. Sitten laikullinen kulttuurimaa. Ei löytöjä.

ruutu 12: Päällimmäisenä paksu turvekerros ja sen alapuolella ohut lyijymaakerros. Sitten laikullinen kulttuurimaa. Ei löytöjä. Ruudun pohjoispuolella ~~ei~~ koekuoppa.

ruutu 13: Päällimmäisenä paksu irtohiekka kerros ja sen alla ohut lyijymaa. Tätä seurasi välittömästi vahva kulttuuri kerros. Ruudun keskellä tumma läikkä. Ei löytöjä.

ruutu 14: Päällimmäisenä irtohiekkaa. Vain paikoittain turvekerrosta, muuten lyijyhiekkaa, joka poistettiin. Kaakkoiskulmassa nokimaata. Ei löytöjä.

ruutu 15: Turvekerros paksumpi kuin seuraavissa, n. 10cm, samoin oli poistetun lyijymaan laita. Juuria läpi koko ruudun. Ei löytöjä. Ruudun lounaiskulmassa koekuoppa.

ruutu 16: Ruudun turvekerros oli ohut. Lyijymaata hieman paksummin. Tiheä juuriverkosto riisteli läpi koko ruudun. Nokimaa läiskä. Ei löytöjä. Kaakkoiskulmassa koekuoppa.

ruutu17: Ruudun eteläpuolelta kaivettu muuta tasoa syvemmälle. Sieltä löytyi kahdeksan(8) palaa keramiikkaa.

ruutu 18: Kulttuurimaa jatkuu laikullisena. Ruudusta löytyi pieni kvartsi-iskos. Ruudun kaakkoiskulmassa kivi. Keskivaikeilla on ilmeisesti ollut palanut kanto.

ruutu 19: Poistetun turvekerroksen ja lyijymaan alla hyvää ruosteensekaista kulttuurimaata. Alueella siellä täällä nokilaikkuja.

ruutu 20: Ks alla

ruutu 21: Turvetta ja lyijyhiekkaa poistettu n. 10cm. Niiden alla hyvää kulttuuri maata. Nokiläiskiä.

ruutu 22: Turvemaata poistettu ja samoin lyijymaata n. 10cmä. Lounaiskulmassa juuria. Ruudun itäreunassa kanto. Ei löytöjä. Nokiläiskä luoteiskulmassa.

## II kerros

ruutu 11: Kulttuurimaata poistettu n. kymmen senttimetriä. Maa on läikikästä. Ei löytöjä.

ruutu 12: Kulttuurimaata poistettu 10cm. Ruudun keskellä tumma läikkä, joka jatkuu itäänpäin ruutu 13 puolelle.

ruutu 13: Tumma läikkä jatkuu ruudusta 12 tämän ruudun länsipuolelle. Muuten kuten edellä.

ruutu 14: Ruudun itäpuolella jatkuu <sup>lyijy</sup>lyijymaakerros syvemmälle kuin ruudun muissa osissa. Ruudun kaakkoiskulmassa tumma läikkä. Kuten kahdessa edellisessäkin ei tästäkään ole löytöjä.

ruutu 15: Ruudussa melko paksu lyijymaa kerros; sen alta poistettu kulttuurimaata n. 5cm. Ruudun luoteiskulmassa melko voimakkaan näköistä kulttuurimaata. Muissa osin ruutua se on läikikästä. Ei löytöjä.

ruutu 16: Kulttuurimaata poistettu n. 10cm. Ruudussa pieniä tummia läiskiä sekä juuria. Ei löytöjä.

ruutu 17: Maata poistettu n. 10cm. Hyvää kulttuurimaata, seassa ruostemaa- sekä nokimaalaikkuja. Alueen eteläpäästä löytyi runsaasti keramiikan palasia. Ne olivat kahtena eri ryhmänä, mutta o-  
ovat ilmeisesti kuitenkin samasta astiasta.. Lisäksi löytyi hio-  
tunkiviesineen pintalohelma.

ruutu 18: Hyvää kulttuurimaata, ruudun keskiosassa nokimaata ja hiiltä. Ruutu on varsin juurakkoinen. Ruudussa ruostemaata ja palanutta maata. Suunilleen ruudun keskikohdalta on kiviesine, <sup>(ku no?)</sup> jonka ympäriltä tuli keramiikkaa. Ruudun lounaiskulmasta tuli keramiikkaa, joka luultavasti kuuluu yhteen ruudun 17 keramiikan kanssa. Keramiikkaa tuli myös ruudun luoteiskulmasta. Palaneita luunsiruja on vähän.

ruutu 19: Kulttuurimaata poistettu n. 10cm, kulttuurimaa laihenee. Ruudusta löytyi kuusi kiveä; yksi koilliskulmassa, kaksi keskellä, kolme länsipuolella. Nokimaata ruudun keskellä ja länsipuolella. Eteläpuolella kanto. Ruskeaa likamaata, vain kaakkoiskulmassa lyijykiekkää. Keramiikkaa ruudun länsireunalta. Piinpäjä.

ruutu 20: Kulttuurimaata poistettu n. 10cm. Ruudun ~~länsin~~ luoteiskulmasta löytyi laakea irtokivi. Palanutta juurista peräisin olevaa maata pohjoisosassa ruutua. Ruudussa kaksi kantoa.

ruutu21: kulttuurimaata poistettu 15cm. N. 18cm syvyydeltä koe-kuopasta kvartsi-~~si~~kos. Ruudussa pari mustaa läikkää. Kantoja.

ruutu 22: Kulttuurimaata poistettu 15cm. Ruudun lounaiskulmasta löytyi irtokivi.

### III kerros

ruutu 11: Pohjamaa näkyvissä. Ei löytöjä

ruutu 12: kuten ed.

ruutu 13: kuten ed.

ruutu 14: Ruostemaan värjäämää kulttuurimaata, joka kulkee ratana pohjois-etelä suunnassa. Pohjamaata paikoin näkyvissä. Ei löytöjä

ruutu 15: Ruostemaa läikkiä kulttuurimaassa. Ei löytöjä.

ruutu 16: Laikullista kovaa ruostemaata.

ruutu 17: Edelleen hyvää kulttuurimaata. Runsaasti laikullista kovaa ruostemaata sekä siellä täällä lläikkinä nokimaata. Ruudun etelälaidassa edelleen keramiikkaa.

ruutu 18:



Maankaltevuus kaivausalueella Myy on kaksiportainen: ensimmäinen lasku on ruutujen 11 ja 17 ylärajojen välillä 166 cm ja toinen lasku ruutujen 20 ja 20<sup>1</sup> välillä 66 cm. Ruutujen 17 ja 20 välillä lasku ei ole kuin 26 cm. Kuten edeltä kävikin selvälle keskittyivät löydöt juuri näiden ruutujen alueille.

Vedenpinnan on ilmeisesti täytynyt olla ruudun 22 kohdalla silloinkin kun paikalla on oltu.

Alueelta tulleiden löytöjen kerrokset:

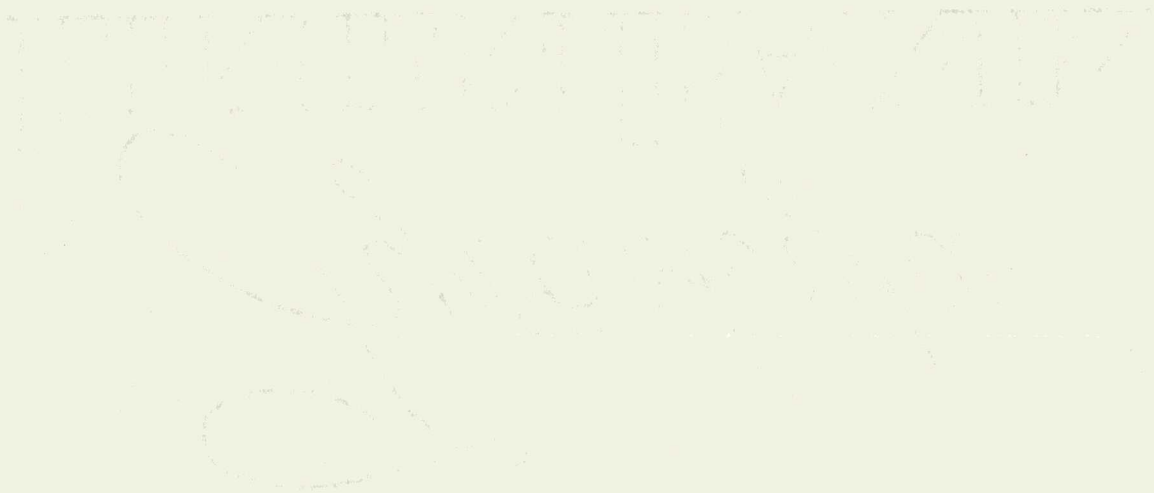

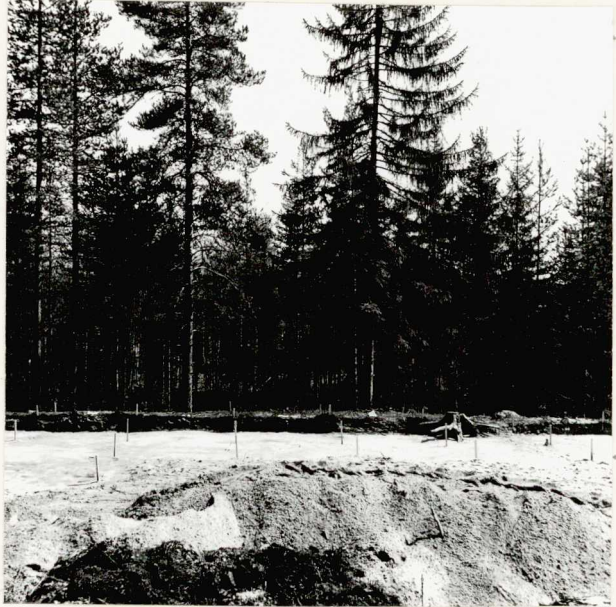

38318



38323

Kaivausalueet B lännestä ja A lounaasta

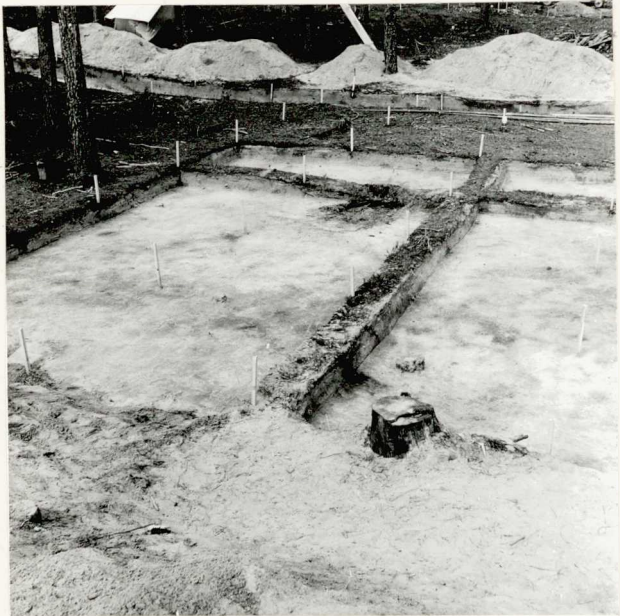

38930



38931

Alueen D itä- ja länsipuoli etelästä



38932



38933

Valokuvaustornista etelään

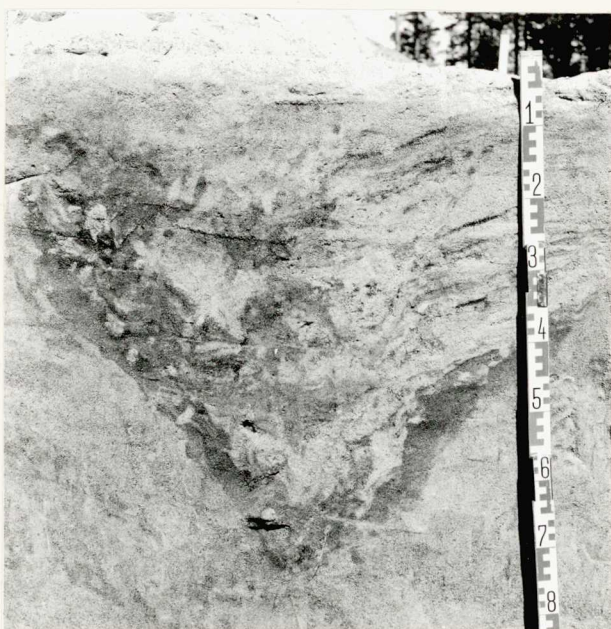

38934

Raudun d10 profiili

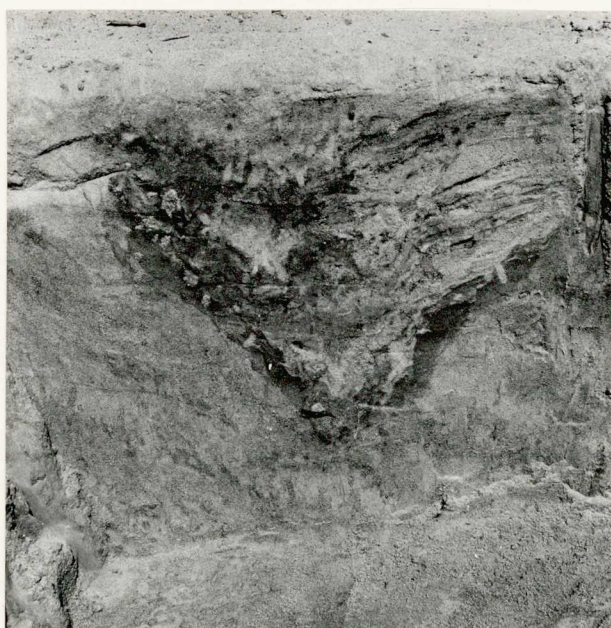

38935



38936

'Punamulta-alue' < d 9-12:3krs. idästä

'Verkonpoinoja' ruudussa i 13:2 krs.



38937



38938



38939



38940



38941

Alue Myy; idästä ja lännestä





38942

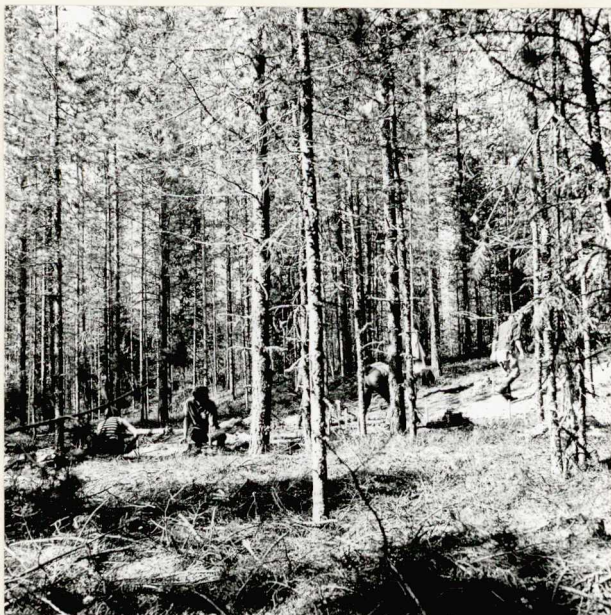

38943

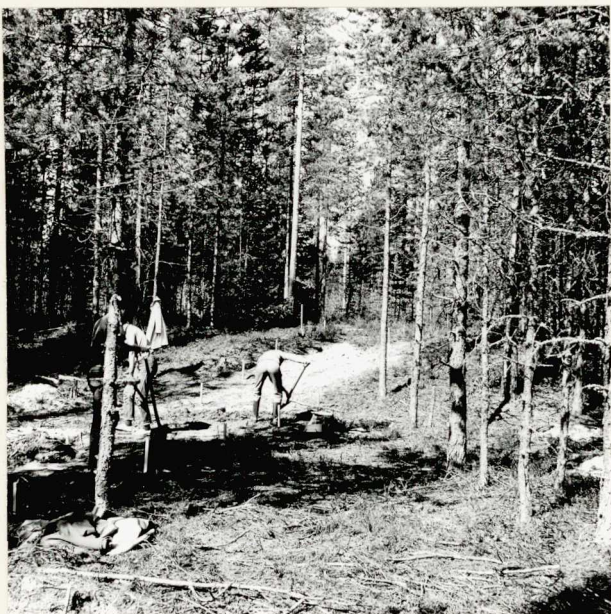

38944

Aluetta Myy koillisesta

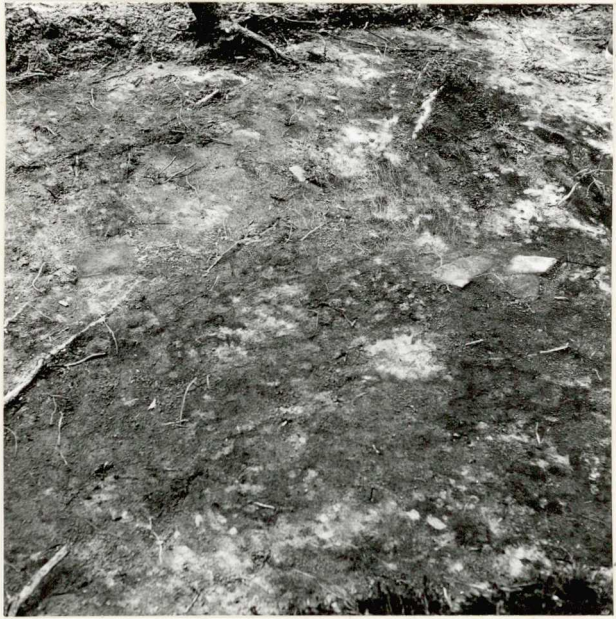

38945



38946

Ruutu Myy 19 etelästä ja  
pohjoisesta

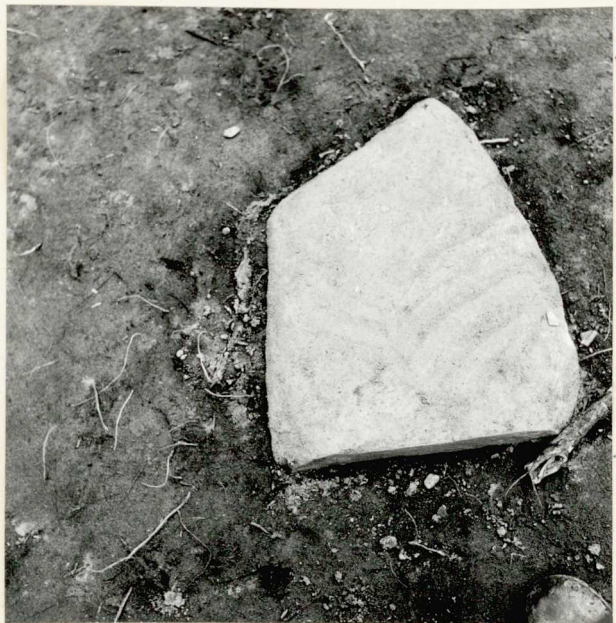

38947

Höinkivi



38948



38949

Keramiikkaa ruudussa t 6



38950

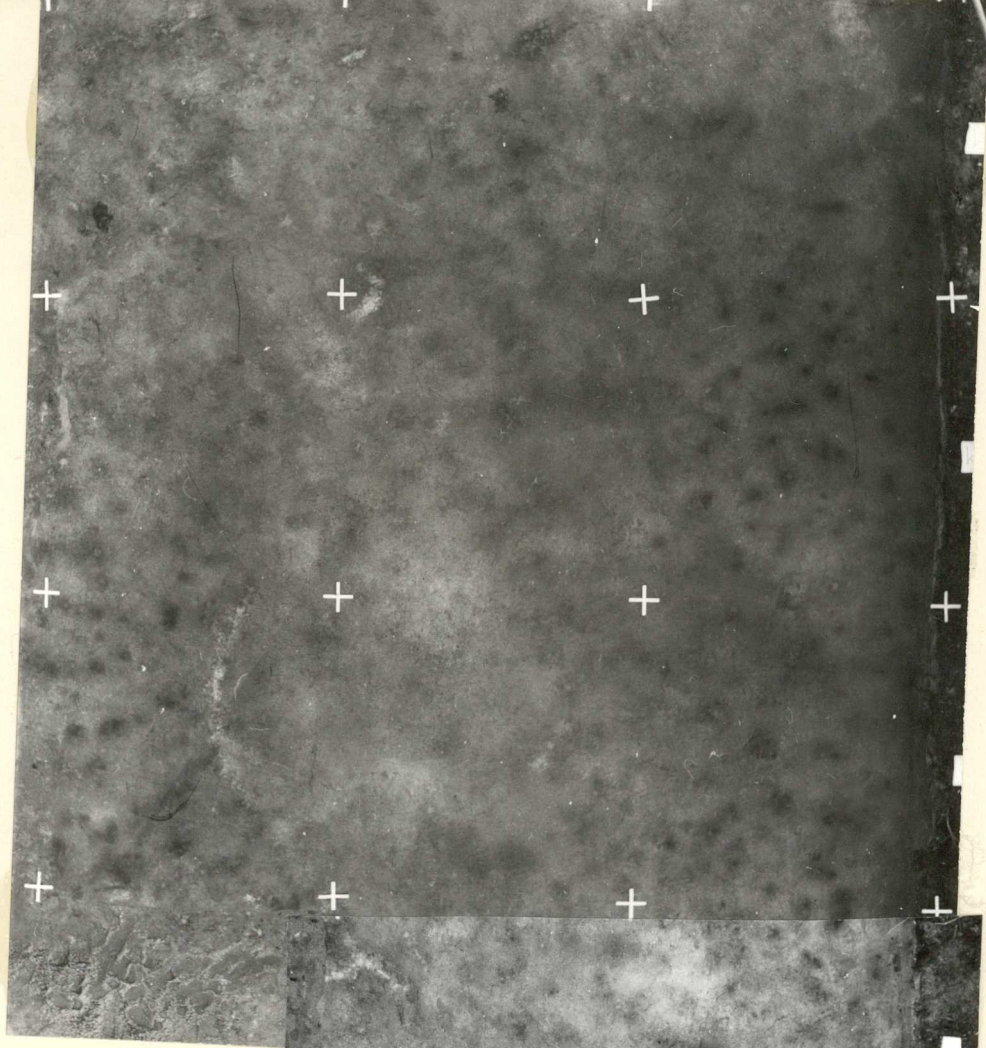

l

k

i

10

g

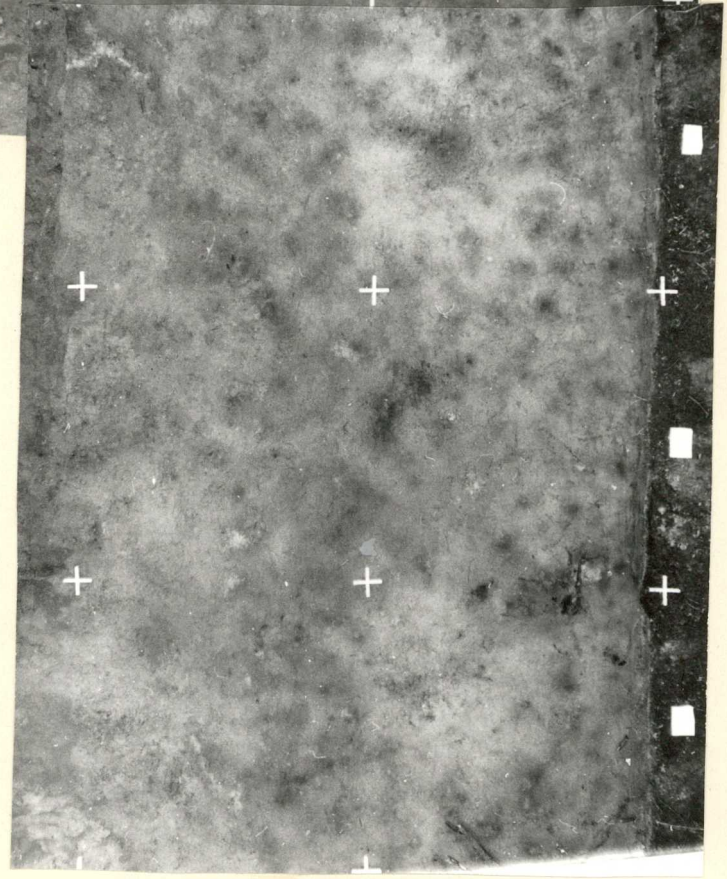

f

e

11

12

SATOS  
1:50

9

10

11

12

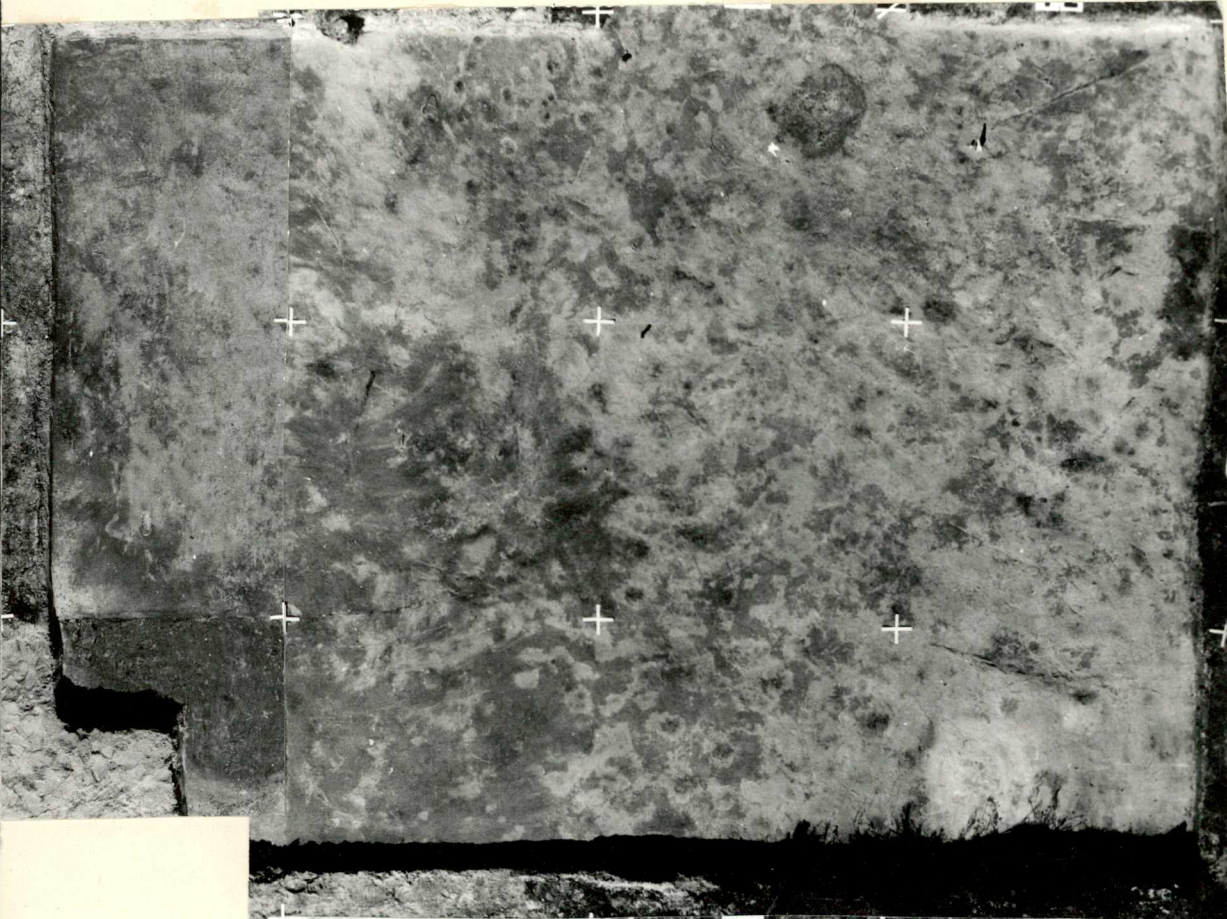

r

q

p

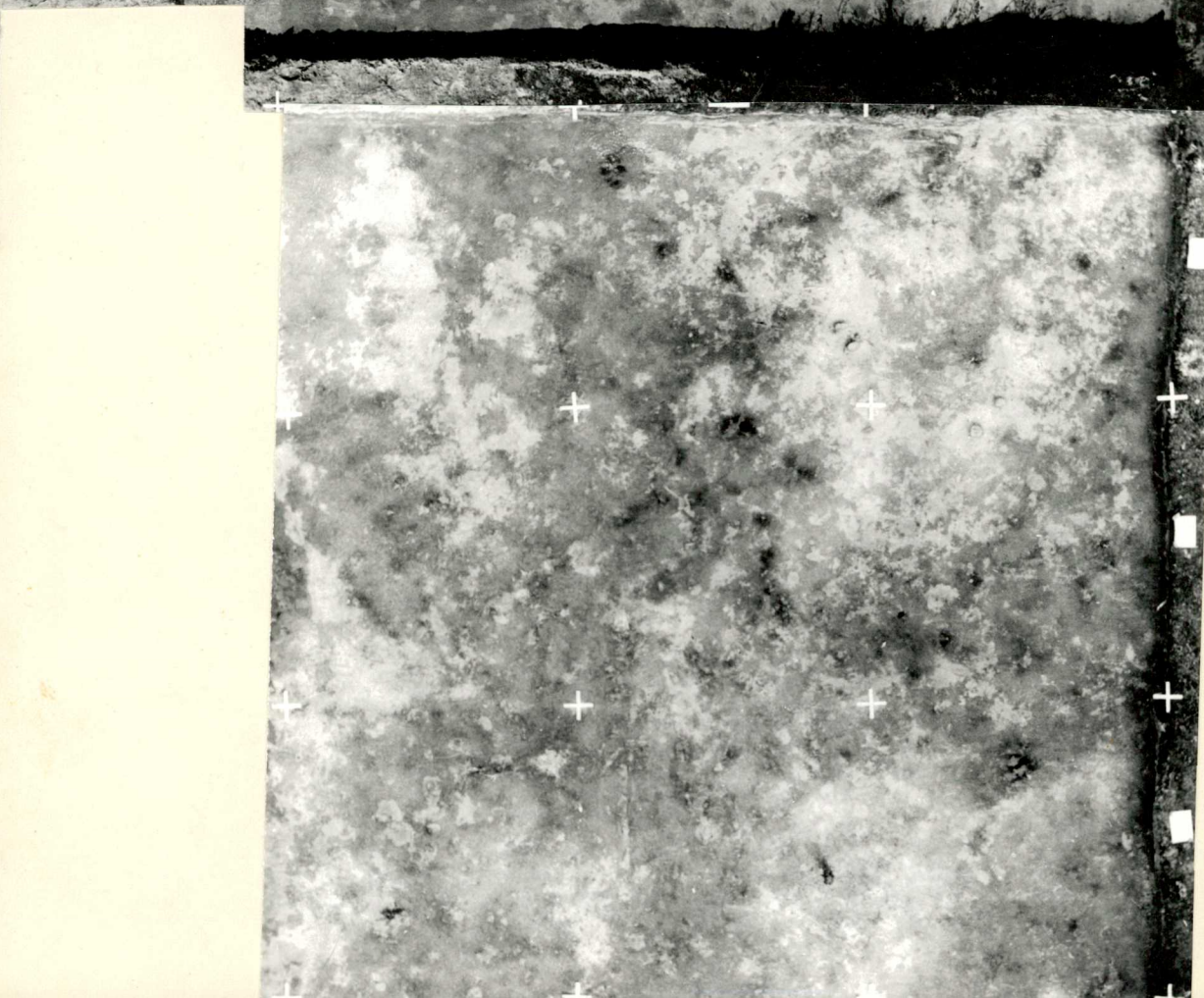

o

n

m

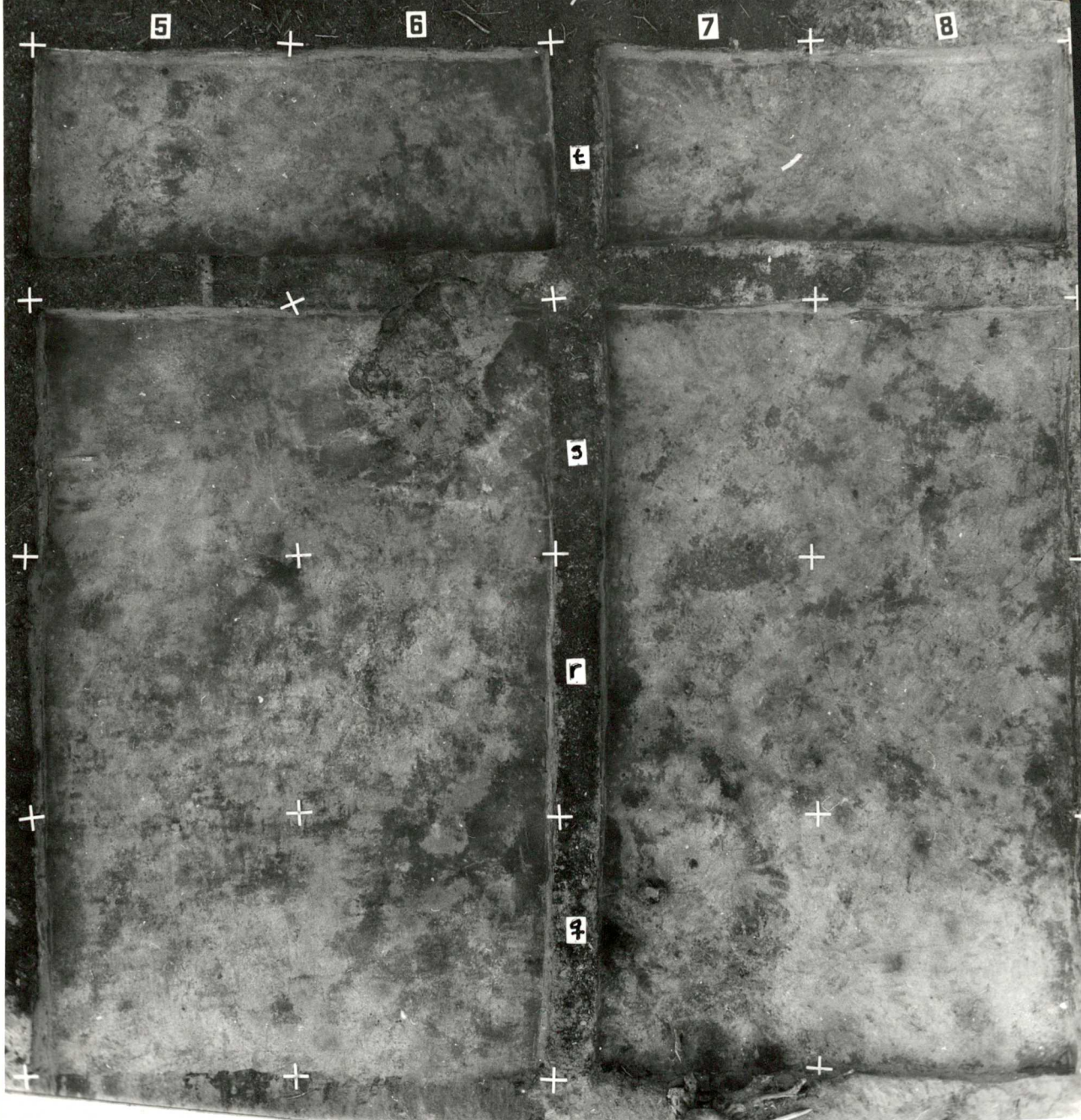

1.







2.39 2.38 2.3

otettu näyte luunsiru- ja sisästä maasta

### KUUSJÄRVI, SÄTÖS - 70

1:20

Tasokartta (10 krs.) ruuduista c/9, c/10, c/11, c/12, d/9, d/10, d/11 ja d/12

-  = harmaata hienoa hiekkaa (koskemattomaa?)
-  = liamaata
-  = vaaleata hiekkaa
-  = ruskean sävyistä laikullista hiekkaa
-  = kellertävää hiekkaa
-  = harmaan sävyistä laikullista hiekkaa

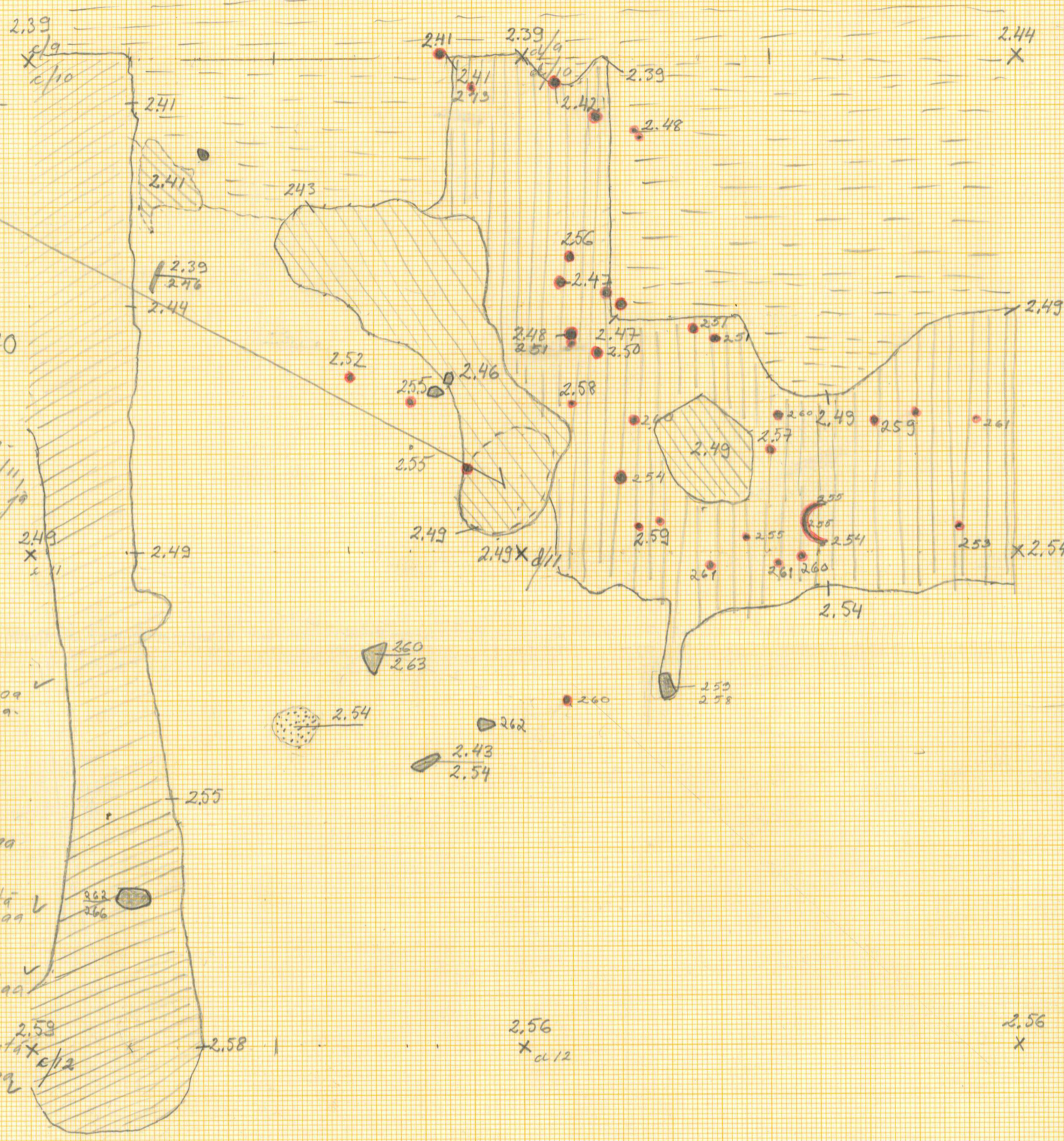

Mirja Kanerva

2.75 2.60 2.75

c/9

23

d/9



c/11

d/11

c/12

d/12

PUNANULTA-ALUE

- ②
- = harmaata hiennoa hiekkaa (koskemattonta?)
- = kellertävää hiekkaa
- = ruskean sävyistä laikullista hiekkaa
- = harmaan " " " "
- = likamaata

c/13

d/13

\* 2.75

\* 2.72

\* 2.72



KUUSIJÄRVI, SÄTÖS 1970

RUUDUT c/10, c/11, c/12

d/10, d/11, d/12

1:20

c/10

d/10

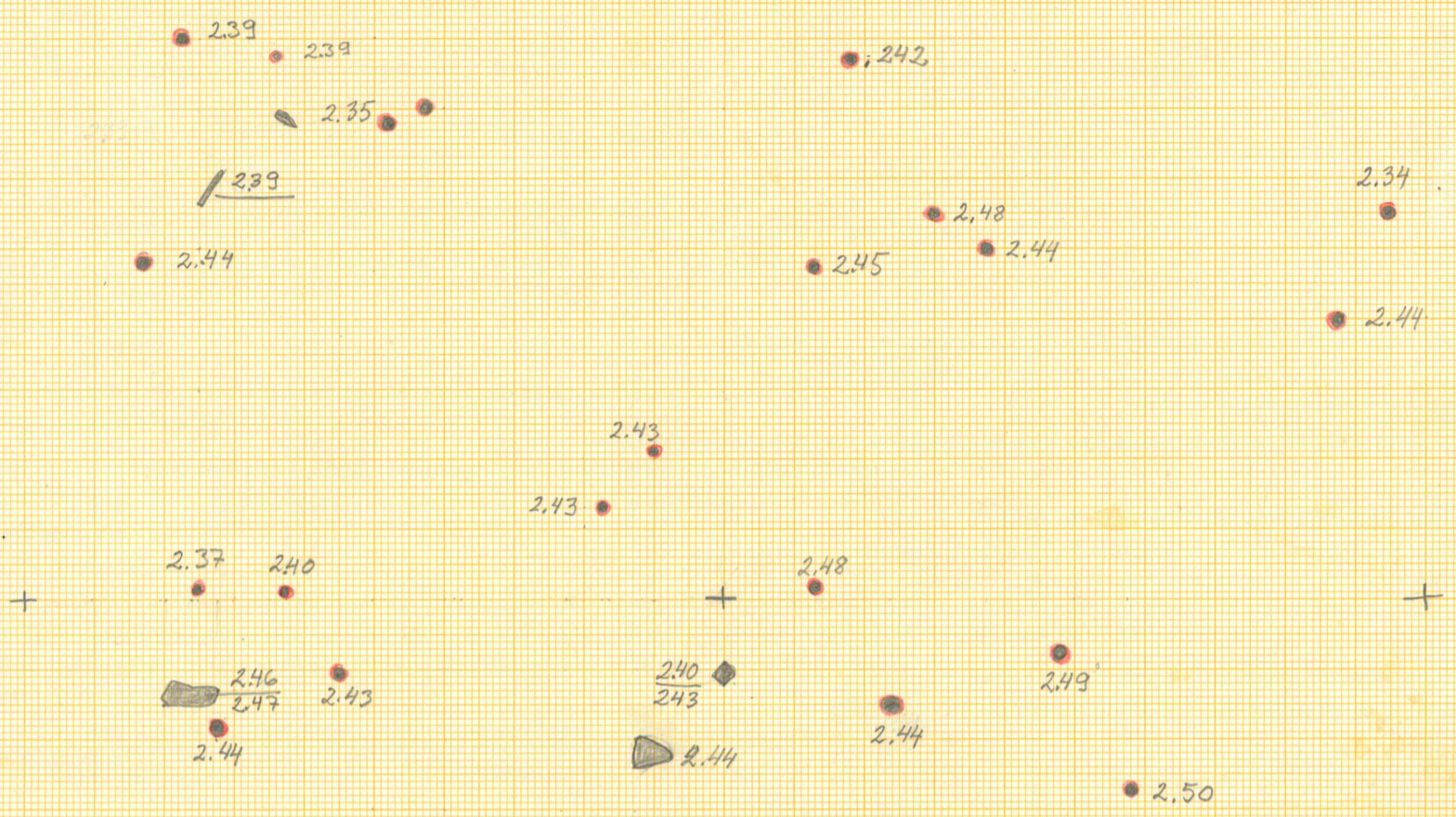

c/11

d/11

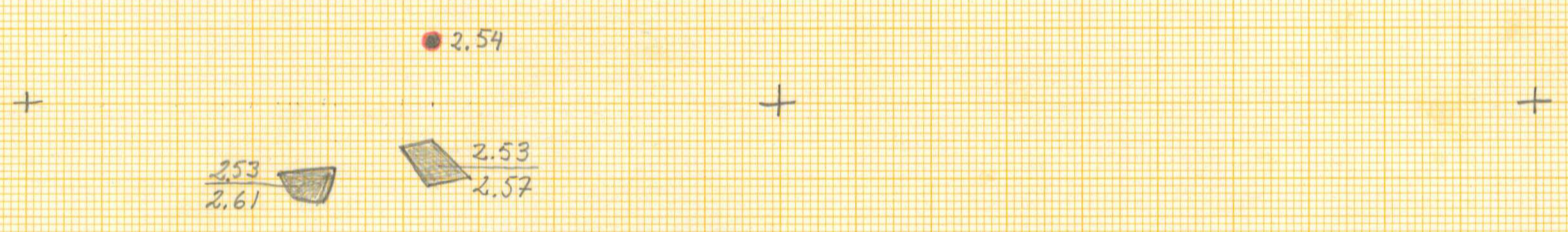

c/12

d/12



Kuusjärvi Sätös  
 kaivausalueet 1966 ja 1970  
 Profiilit  
 Mittakaava 1:200

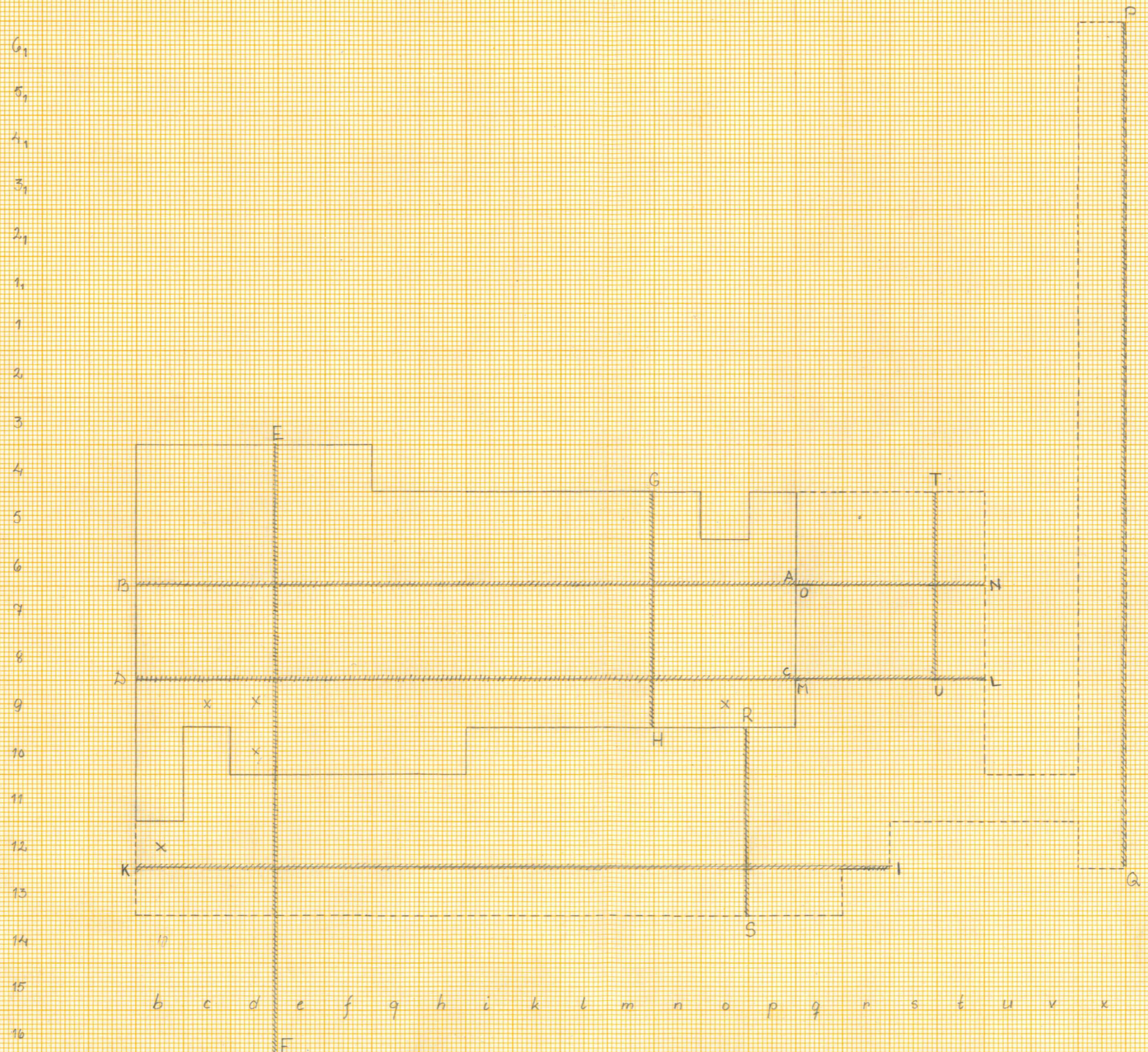



SÄTÖS  
yleiskatta

a b c d e f g h i k l m n o p q r s

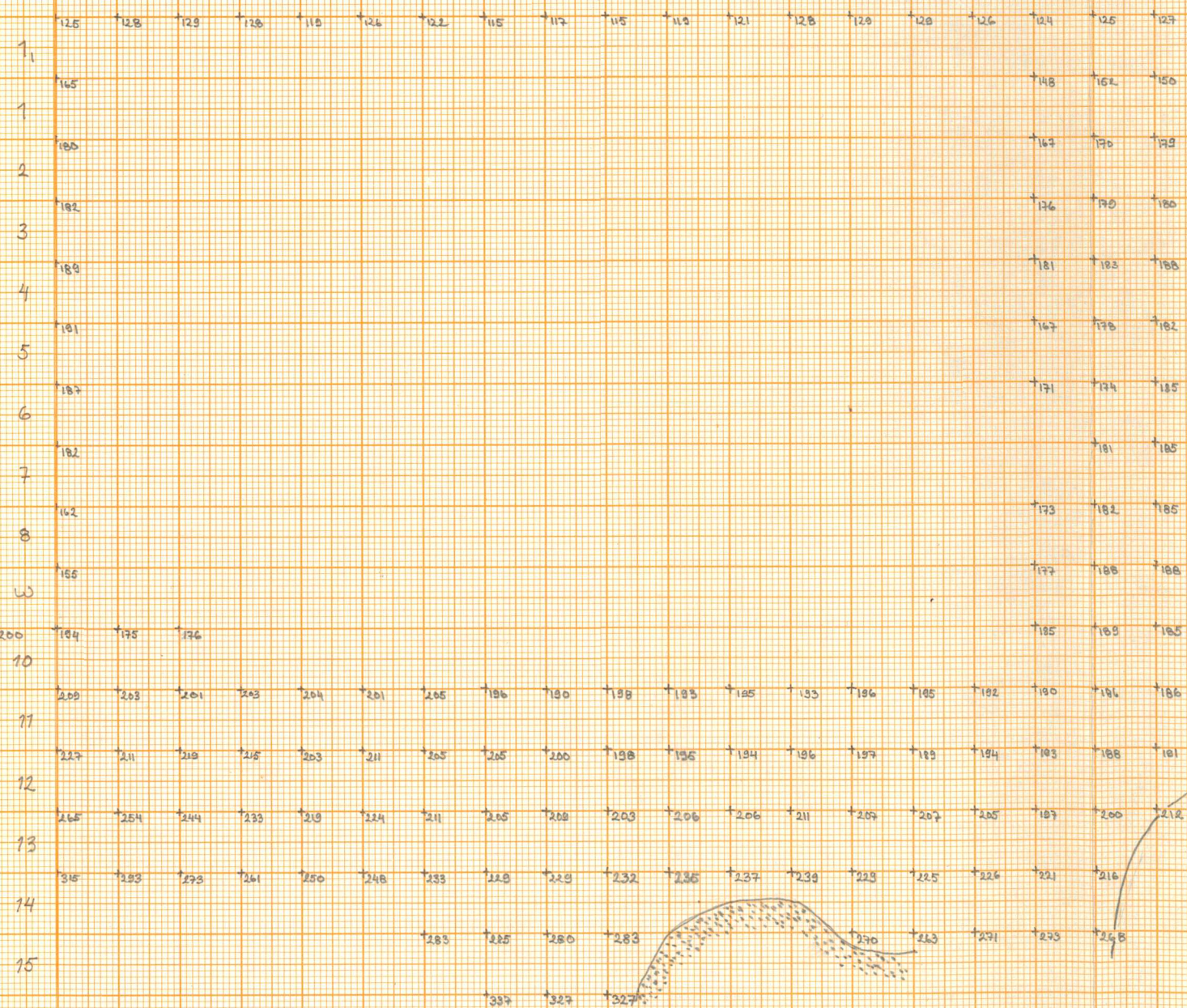

u v w x y z

188 192 186 183 184 183 189 183 187 186 187 189 203 208 200

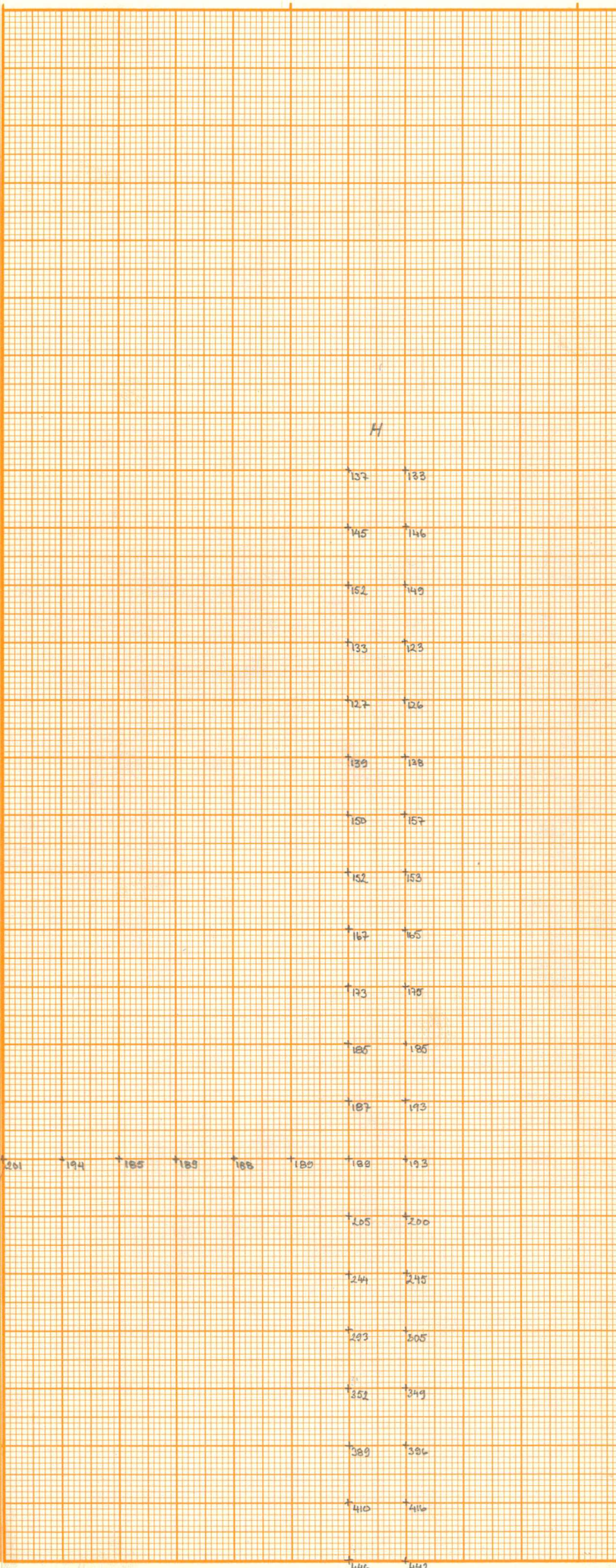
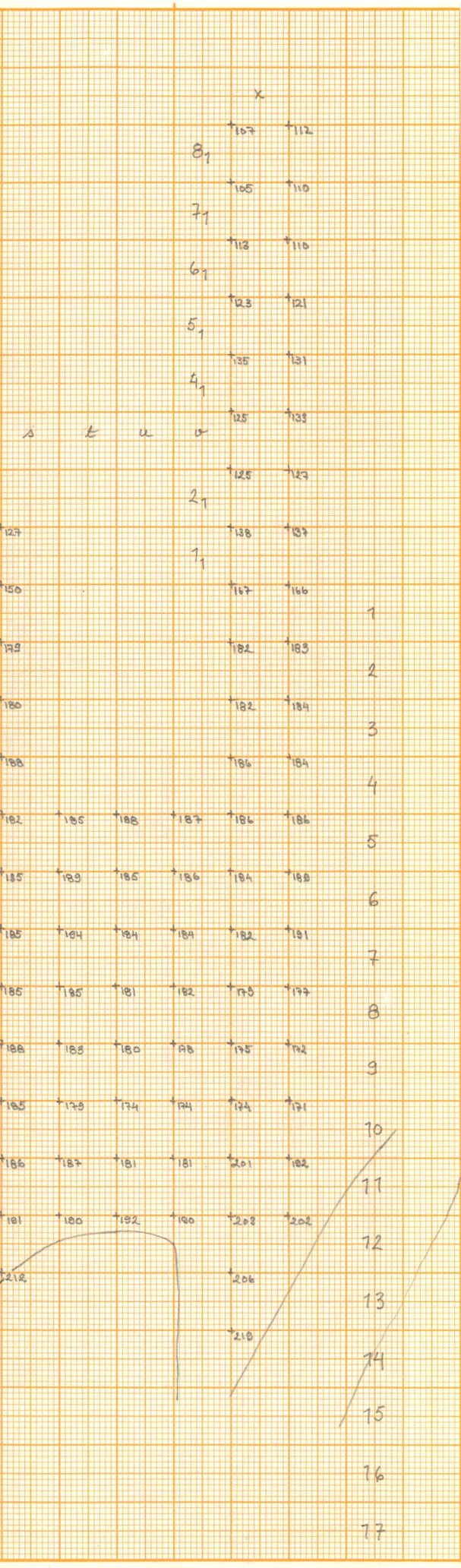



1

sätös 1970  
Ruutu C10  
kerros II

kp = 147

1:20

b g c g  
e 10 x c 10

x

Ⓜ  
202

x c 11

x d 11

Säätös 1970  
kylätoimikunta

C 12

keräys II

B II C II  
N II C II

x

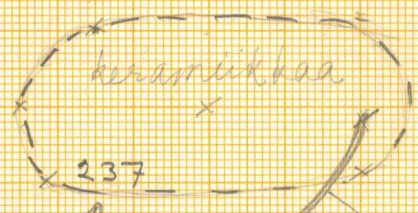

alim Keram. pala

pieniä perättöisiä  
paloja savista  
kyljistä

x

x



3

SÄTÖS 1970  
RUUTU d 11  
KERROS 1 219

1:20

C10 d 10  
C11<sup>x</sup> d 11

x

x 1

x

x

4

SÄTÖS 1970  
RUUTU e 11  
KERROS II

KP = 147

1:20

f 12 e 12

\*

f 11 e 11

d 12

\*

d 11

(k)

227  
227

219

\*

Löyry 1

202

\*

Löyry 2

\*

\*

Sätös 1970 f/11-f/12 II kerros

1:20

e 10 x f 10  
e 11 x f 11

↓  
↓

e 11 x f 11  
e 12 x f 12

x

224  
palaneita  
luonsiruja  
kennäkköä

e 12 x f 12  
f 12 x f 13

x

6

SÄTÖS 1970

Lämpöteijä korauksia ja luurukappaleita  
kivien ympäriltä

e/11 \* f/11

x

251  
056

e/12 \* e/12

x

1:20

Sätös 1970

Runku 8/13

Kerros III

+

8/12  
\* 8/13  
e/13

\* 9/13

• punamulta-  
255 pilkku

Sätös  
1970

x

x

29.5.70.

Riitta Alonen

Sätös 1970  
muutu h/11 ja h/12 karsos II

1:20

g/10 h/10  
g/11 h/11

\*

i 11 p 12  
ei kanta

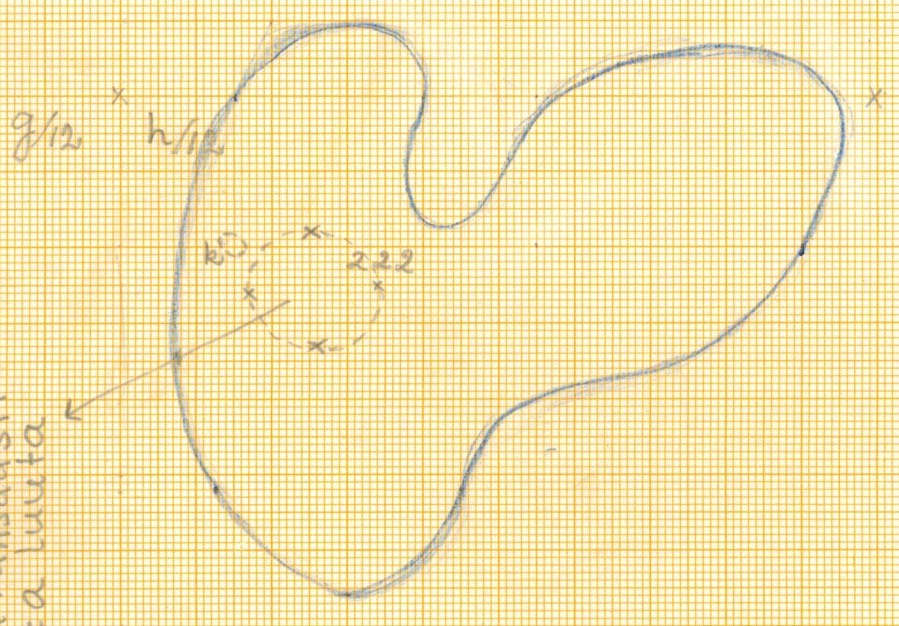

Alue, jolla runsaasti  
palautta luuta

SÄTÖS 1970  
RUUTU K/13  
KERROS III

MITAK. 1:20

i/12 x k/12  
i/13 k/13

X

261  
268 KIVI

X

X

10

СХЭБС - 70

РУСЛУ

НИТАК

i/13  
1:10

КЕРРОС II  
k<sub>p</sub> = 147

h/12  
h/10  
h/12  
h/13

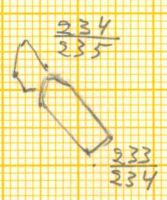
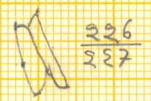
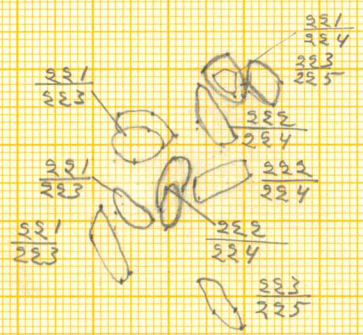
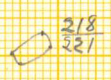

h/13  
h/14  
h/13  
h/14



11

B

SÄTÖS 1970

RUUTU K/13

II OZZOS

MITTAKAAVA

1:20

KIINTOPISTE : 147

HIOTUN KIVIESINEEN : SIRU

x

x

13

1/20 H

x

x

k

12

Sätös 1970

1:20

M12 kiviä ja tuhkaa

II kerros Kp = 147

l. 11 x m 11  
l. 12 x m 12

K. 210

○  
painokivi  
224

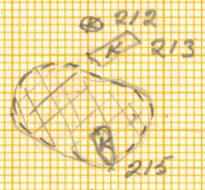

l. 12 x m 12  
l. 13 x m 13

 = tukkaseleas  
maite

SÄTÖS 1970

RUUTU P/11 KERROS I

KP 147

MITTAKAAVA 1:20

8/11 \*

\* 9/11

Löytö Nr. 1 PROFILISSA

\* 2.01

0/12 \* P/12

\* 7/12

\*

Säätös -70  
Alue C II krs.  
1:20 Kp 147

Käsihoiin ruudussa p/13

28.5-70 J. Kaunonen

O 12/13 X P 12/13

O 213

X

X

X

X

9 13/14 X 12 13/14

15 SÄTÖS -70

2 ÖYDÖ KARTTA

1/20  
147

MITAKAAVA

KIINTOPISTE

II krs. kappeli 15 cm

184

Piikaavin  
x 1.26

9/6

(vakuutuslaitos)  
kos. Heikkilä  
22.5.70

11/6

PIEKUVIIVA : NOKKARATA

SÄTÖS 1970

ALUE D

I krs.

KUOPPA nuuduisse

23/5. P. Kinnunen

x

x

x

1/7    12/7  
1/6 x 12/6

x

x

x

u/6 + t/6  
u/5 + t/5

x

x

SÄTÖS 1970  
RUUDUT t/6

JA 18/6

kp 147 (9061 ymp)

mittakaava 1:20

A 4 210 x 297 mm

11

n/5 18/5  
n/6 X

t/5 n/5  
t/6 n/6

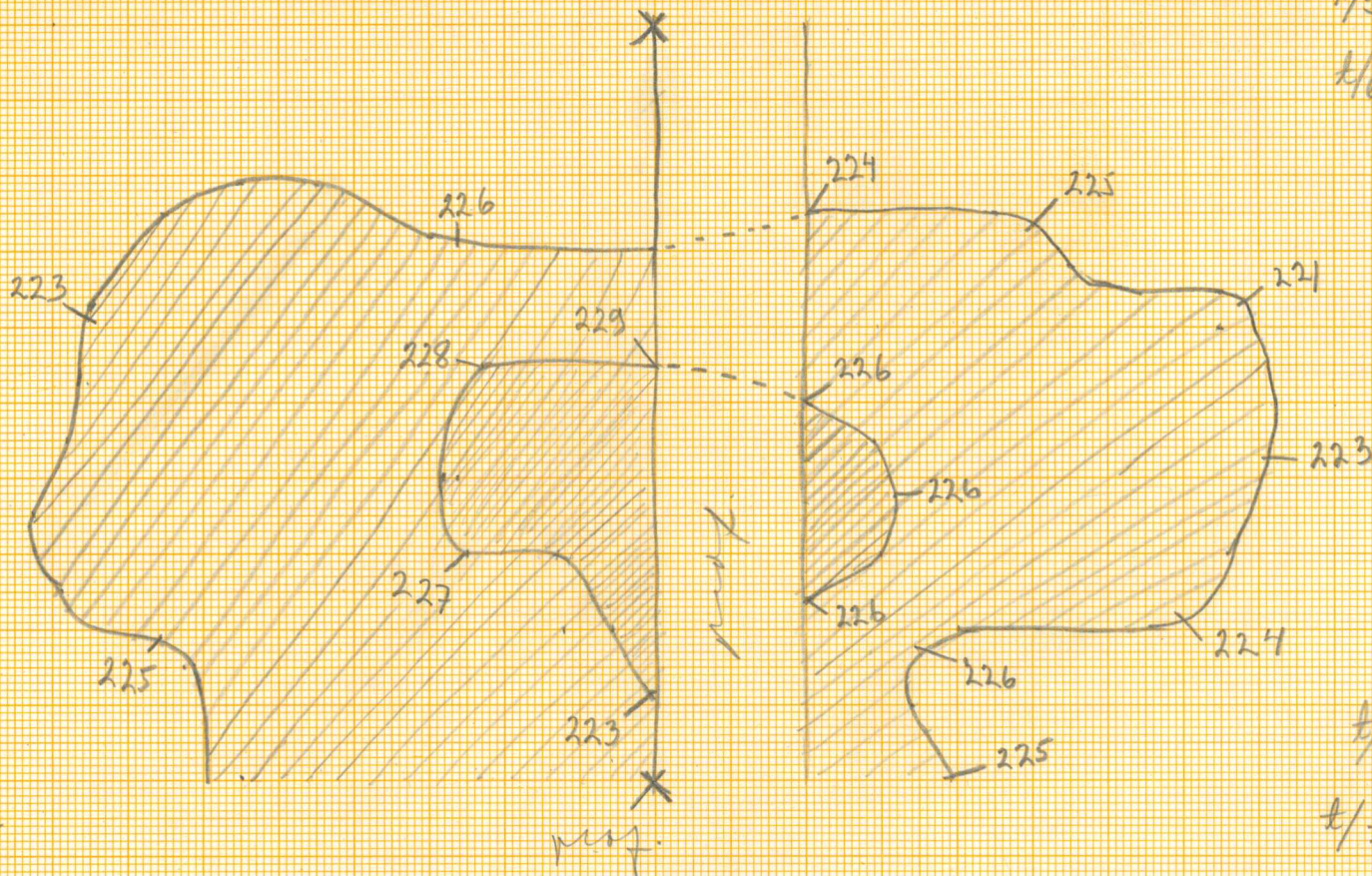

n/6 18/6  
n/7 18/7

t/6 n/6  
t/7 n/7

 - punaista kulttuurimaata

Marjatta Uonkainen  
Kaarina Rissanen

O. Wulff Ab No 11

"  
SÄTÖS 1970  
RUUTU X/11  
KERROS II

1:20

15/10 x/10

15/11 x/11

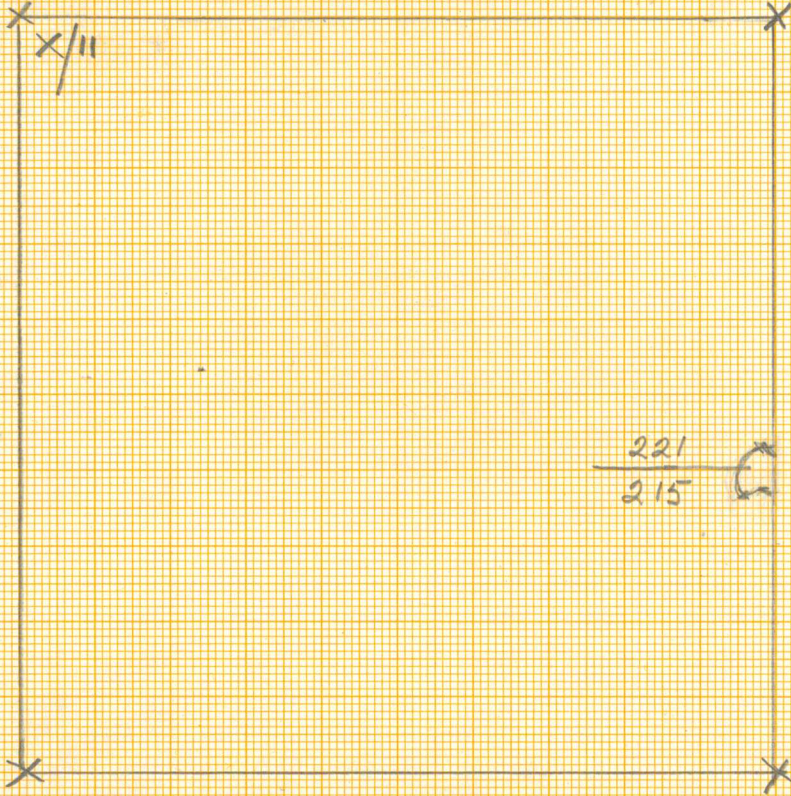

$\frac{221}{215}$  Kivi



19 Sätös 1970

Löytökartta

Kp 147.

Ruutu x/6'  
Kerros II

x/7'

x

x

x hiotta esine v  
121

x/6'

x

x

x/5'

SÄTÖS 1970  
RUUTU X/12  
KERROS II

1:20

U/11 X/11  
U/12 X/12

214  
223 KIVI

No 7  
KIRVES 220

218  
229 KIVI

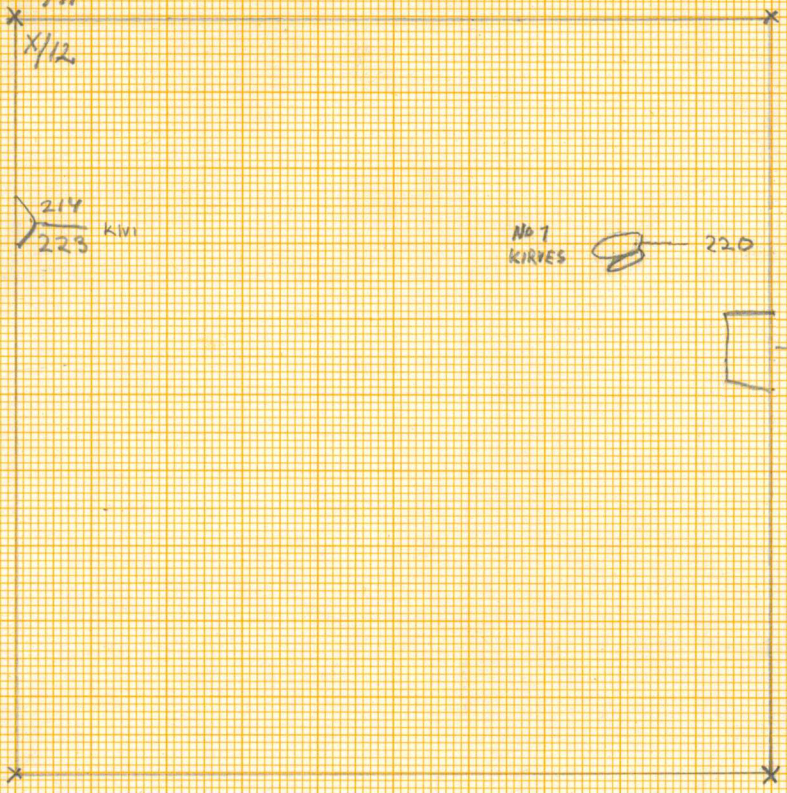

Säätös 1970

Löytökartta

X/3' Kerros I

Kp 147

X4'  
X3'

X

X145 Piinuolenkätki

X3'  
X2'

X

24 SÄTÖS 1970

21/5-70

1:20  
KIVIA RUUDUISSA M<sup>m</sup>10 - M<sup>m</sup>11, I KERROS  
LOYTÖ X

L 9 M 9  
L 10 X M 10

X

PL 197

PL 194

PL 200

X PL 202

PL 204 X

202

PL 204

PL X 203  
Nr 1

L 11 X m 11  
L 12 m 12

X

Sätös - 7a  
ALUE 9/13  
1:20  
Kp. 147

28.5-7a

II KERROS

9/13



250  
254

9/12



254  
257



252  
254



281  
205

pinna

pinna - ponna

9/13

pinna  
ponna

Sätös 1970

Alue Myy = kaivausalue 10

Ruutu 18, taso III

S ↑

17  
x 18

\*

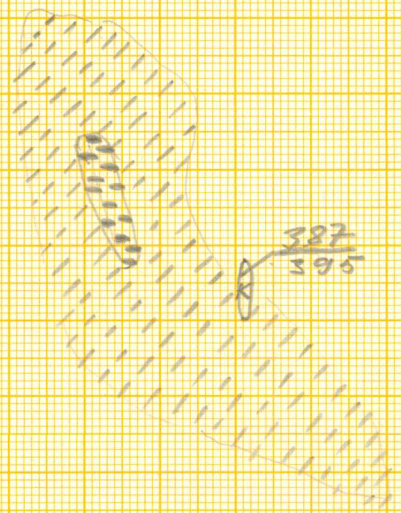

x 18  
19

\*

 hunkutunut maa

 hirttopolvia

 tunna kivilaa = hirtti maata

K = kivi

SÄTÖS 1970

KERROS II

RUUDUT

p10 JA q10

KP=147

1:20

p9  
\*p10

q9  
\*q10

r9  
\*r10

198  
D KAAPIMEN  
PUOLIKAS  
LÖYTÖ 1

\*p11

\*q11

\*r11

Sätös 1970  
Alue D I krs.

21/5 Pöytäkirja

Kiviä ruudussa r/6

1:20 KP 147

9/7 x 9/6

x

x

x

x

188

r/6 x r/5



SÄTÖS 1970  
RUUTU 9 12  
KERROS II

KP = 147

1:20

R10 x 910  
R10 x 910

x R10

R11 x 911  
R11 x 911

HIDINKIVI  
x 199  
203 x R11

LÖYTÖ 2  
x  
203

LÖYTÖ 1  
203

R12 x 912  
R12 x 912

x R12

Sätös 1970  
Alue D, I kerros

21/5 Pöytä Kouvola

Kiviä ruuduissa 9/7 2/7

1:20. KP 147

9/9 x 9/9

x

0.184

o

0.185

x

x

o

0.185

0.185

x

11/7 x 11/6

Sätös 1970

4:20

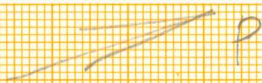

Löytökartta

x

x

|      |   |      |
|------|---|------|
| k/11 | x | l/11 |
| k/12 |   | l/12 |

x

Löytö 1  
on pieni!



Löytö 1  
pi. 202

x

x

Säätös 70  
Nue C

III krs.

26/5-70  
P. Louonen

1:100

Kp 147

- 1) II JA III KERROKSEN RAJA
- 2) FONJAPUNNITUS

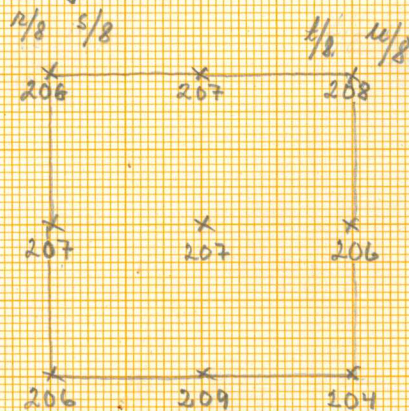
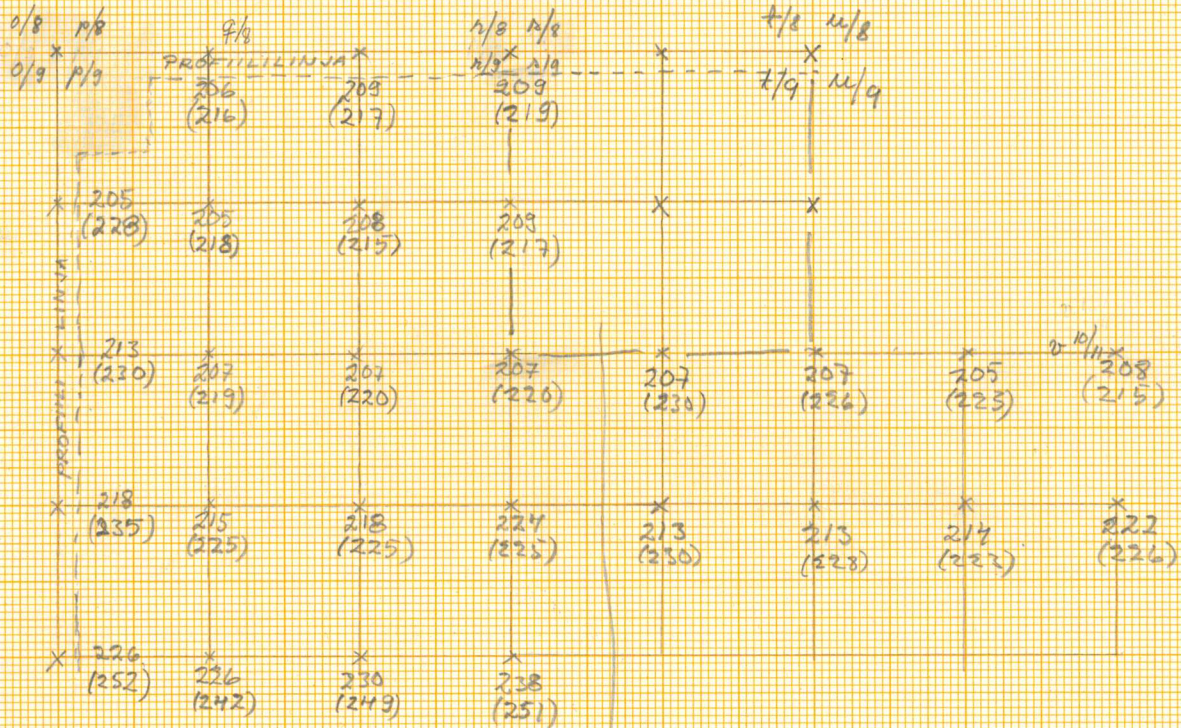

Sätös - 70

Alue D I kerros

kiviä"

1:20

21.5.-70  
Hijo Könönen

a/p

R/p

Sätös 1970

Alue D

Vaakituskartta III kerroksen ylemmästä tasosta

Kp 147

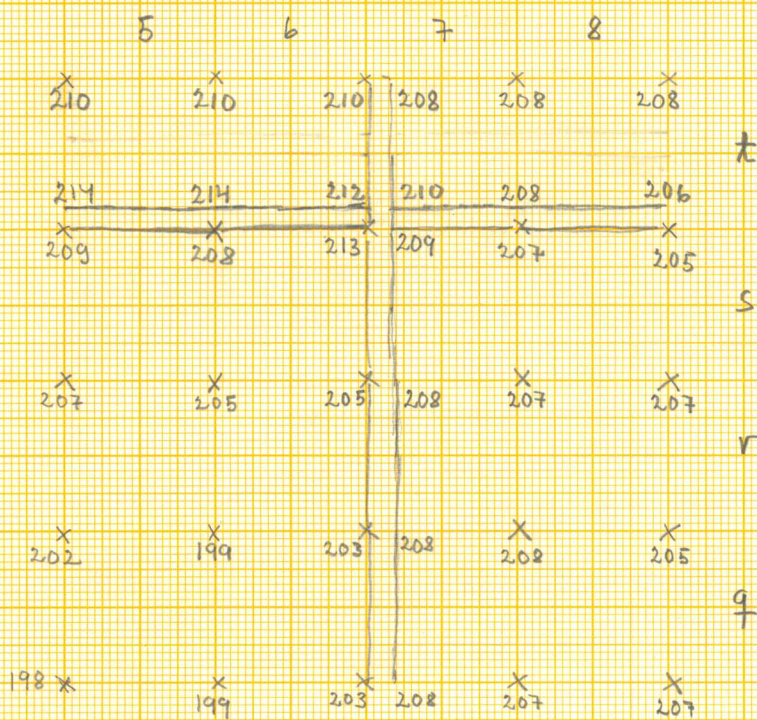

SATOS 1970  
RUUTU p 12  
KEEROS II

Kp = 147 11:20

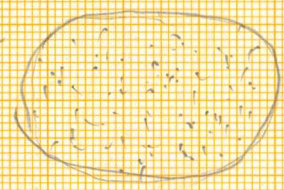

⊗ 198

0-11 \*

\* 9-11

⊙ 205

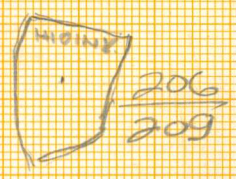

\*  
0-12 p-12

\*  
p-12 \* 9-12

S8785 1920  
RUUTU 0/10 JA 0/11  
KERROS I  
7:20

KP = 147

0/10 0/10  
0/11 0/11

0/10 P/10  
0/11 P/11

5/11

0/11 0/11  
0/12 0/12

0/11 0/11  
0/12 P/12

225  
215  
214  
212

0/12 0/12

0/12 P/12



Sätkö 1970

1:20

KIVIA RUUDUISSA N11 - N12

M10 x N10  
M11 x N11  
K 200

K 203

x K 204

M12 x N12  
M13 x N13

kujaintee mität nla pieniä!

SÄTÖS 1970

II KERROS

k 10. x l 10.  
k 11. k 11.

x

—  
|

206 ~~203~~

x

x

Sivimäki Ojonen  
29/5 - 70

SÄTÖS 1970 K/10 - K/12,  
Molemmiin puolin kiveä  
keramiikanpalasia

II KERROS 1:20  
löydetty muutamia

i 9 k 9

i 10 x k 10

x

x

196  
209

x

i 12 k 11

x

i 12 k 12

x

SÄTÖS 1970

1:20

8/12 II kerros

f/11 g/11  
f/12 g/12

x

x

217  
227

x

SÄTÖS 1970

ALUE D I KRS.

KIVIX RUUDUISSA Q:7P Q:8

1:20

KP147

21/5-70 Pöytäkirja

|    |   |    |
|----|---|----|
| 29 |   | 99 |
|    | x |    |
| 28 |   | 98 |

x

|     |
|-----|
| 198 |
| 191 |

x

x

|    |   |    |
|----|---|----|
| 27 |   | 97 |
|    | x |    |
| 26 |   | 96 |

x

Kuntjärvi

Säteri

5.70  
20-29.5.70

1:200

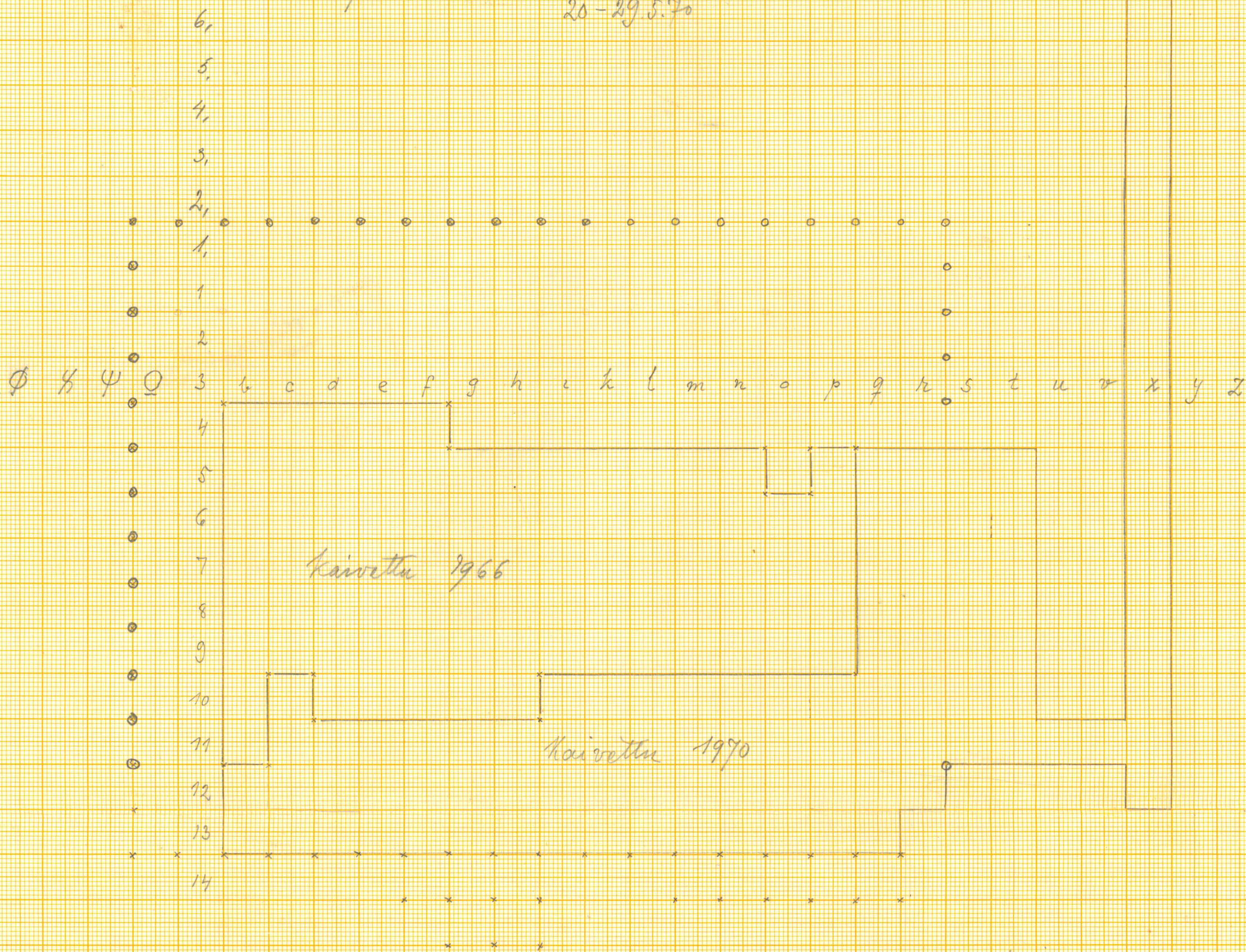

Z A B C D E F G H I K

|   |   |
|---|---|
| x | x |
| v | v |
| v | x |
| x | x |
| v | ⊙ |
| v | x |
| v | x |
| x | x |
| x | x |
| v | x |
| x | x |
| x | x |
| x | ⊙ |
| v | v |
| v | v |
| v | v |
| v | v |
| x | v |
| x | v |
| x | x |

x x x x x x x

RULLA I <sup>kuor</sup> MK AN

20.5 kaivausalueen  
 länsikulmasta etelä-  
 reunan tykkästä

1. 20.5. klo 12.20 yleiskuivaus-alueen  
 länsikulmasta ~~toisesta~~ eteläreunaan
2. 20.5. klo 12.30 mittauksesta suunnassa  
 pohji - etelä
3. 20.5 klo 12.45 YLEISKUIVAUKSESTA  
 LUUTTEESTA ROARIN
4. 20.5 klo 12.45 kaivajista kaakkois-  
 kulmasta
5. 20.5 klo 12.45 "ETELÄSTÄ" LÖNNÄSTÄ  
 ITÄN RUUDUN KAIVAUKSESTA
6. 20.5 klo 13.00 kaivajista etelä-pohji-  
 ja pussien kirjoittajista
7. 20.5 klo 13.00 KAIVAJISTA EKUNTA  
 KALLINEN
8. 20.5 klo 13.00 MAEDA JA NUNEZ KAIVA-  
 MASSA  
 suunta luode-kaakko  
~~pohjois-pohja~~  
 kaiv. alueen keskellä



9. 20.5. klo. 13.15 VAAKITUUS KAIVOS  
 pohj. pöytä itä - länsi
10. 20.5 klo 13.15 latta- ja kartta-  
 työ etelärajalta
11. 20.5 klo 13.15 LÖNNÄPÄÄN RAULLISEEN  
 poalutettu alue pohj. pöytä  
 LÄNSI-ALUEEN KESKELTÄ
12. 20.5 klo 13.15 kaivansalveon  
 poalutettu pohj. pöytä, kaakko - luode

Rulla ~~X~~ II KUOR  
 huwa 1. ————— PK-1L  
 20.5. - 70

1. 20.5. klo 12.30 2 pöydelle
2. 20.5 klo 12.50 ETELÄSTÄ, TASSO KAIVA-  
 USSEN I VAIHE, KOHISEEN
3. 20.5 klo 12.30 LÄHI KUVA EDELLI-  
 SESTÄ
4. - 11 - LÄHIKUVA POTKOSIESTA  
 I VAIHE
5. - 11 - VAAKITUUS
6. - 11 - 9 TÖRKÖVA  
 VAAKITUUS ETELÄSTÄ
7. - 11 - 11 TÖRKÖVA ETELÄSTÄ  
 KAIVAUUS I VAIHE
8. - 11 - 12 - 11 - LÄHIKUVA  
 TASSO KAIVOS
9. - 11 - 13 - 11 - 11 -
10. - 11 - 14 - 11 - 11 -
11. - 11 - 15 - 11 - 11 -
12. - 11 - 16 - 11 - 11 -
13. - 11 - 17 - 11 - 11 -
14. - 11 - 18 - 11 - 11 -
15. - 11 - 19 - 11 - 11 -
16. - 11 - 20 - 11 - 11 -
17. - 11 - 21 - 11 - 11 -
18. - 11 - 22 - 11 - 11 -
19. - 11 - 23 - 11 - 11 -
20. - 11 - 24 - 11 - 11 -
21. - 11 - 25 - 11 - 11 -
22. - 11 - 26 - 11 - 11 -
23. - 11 - 27 - 11 - 11 -
24. - 11 - 28 - 11 - 11 -
25. - 11 - 29 - 11 - 11 -
26. - 11 - 30 - 11 - 11 -
27. - 11 - 31 - 11 - 11 -
28. - 11 - 32 - 11 - 11 -
29. - 11 - 33 - 11 - 11 -
30. - 11 - 34 - 11 - 11 -
31. - 11 - 35 - 11 - 11 -
32. - 11 - 36 - 11 - 11 -
33. - 11 - 37 - 11 - 11 -
34. - 11 - 38 - 11 - 11 -
35. - 11 - 39 - 11 - 11 -
36. - 11 - 40 - 11 - 11 -
37. - 11 - 41 - 11 - 11 -
38. - 11 - 42 - 11 - 11 -
39. - 11 - 43 - 11 - 11 -
40. - 11 - 44 - 11 - 11 -
41. - 11 - 45 - 11 - 11 -
42. - 11 - 46 - 11 - 11 -
43. - 11 - 47 - 11 - 11 -
44. - 11 - 48 - 11 - 11 -
45. - 11 - 49 - 11 - 11 -
46. - 11 - 50 - 11 - 11 -
47. - 11 - 51 - 11 - 11 -
48. - 11 - 52 - 11 - 11 -
49. - 11 - 53 - 11 - 11 -
50. - 11 - 54 - 11 - 11 -
51. - 11 - 55 - 11 - 11 -
52. - 11 - 56 - 11 - 11 -
53. - 11 - 57 - 11 - 11 -
54. - 11 - 58 - 11 - 11 -
55. - 11 - 59 - 11 - 11 -
56. - 11 - 60 - 11 - 11 -
57. - 11 - 61 - 11 - 11 -
58. - 11 - 62 - 11 - 11 -
59. - 11 - 63 - 11 - 11 -
60. - 11 - 64 - 11 - 11 -
61. - 11 - 65 - 11 - 11 -
62. - 11 - 66 - 11 - 11 -
63. - 11 - 67 - 11 - 11 -
64. - 11 - 68 - 11 - 11 -
65. - 11 - 69 - 11 - 11 -
66. - 11 - 70 - 11 - 11 -

9. 20.5.70 KKO RSDO TYÖKURVA  
" LÄNTEEN " TASOKAIVAUUS

~~10. - 10 - KKO RSDO TYÖKURVA  
" POHJOISEN " TASOKAIVAUUS~~

11 - 1 - - 1 - TYÖKURVA  
" LÄNNESTÄ "

12 - 1 - - 1 - TYÖSSÄ  
USKO JA MUKA

26.5.70 SÄTÖS

KUOR

1. Kaivausalueesta myy työkuvon  
koillisesta klo 9.30

2. Kaivausalueen myy kerassikuvon  
idästä

3. —

4. Kaivausalue myy koillisesta  
27.5.-70 Sätös

5. Myy idästä

6. —

7. Runko 19 pohjoisesta

8. Runko 19 etelästä

9. —

10. Myy lännestä

11. Myy 11-15 koillisesta :

12. —

Filmi 27.5.-70 Sätös.

kuor.

1. Myy ruidusta 16 alaspäin  
kuvattu lounaasta

2. Ruutu 18 idästä

3. —

4. Myym länsipäi Ruutu  
14 alkaen kuvattu  
idästä

28.5.

5. Ruutu i/13, II kerros, kuvaus  
itä koillisesta: kivi keskittyä

6. Ruutu i/13, II KERROS, KUVAAUS  
KAAKOSTA : KIVIKESKITTYMÄ

7. SAMA KUIN EDELLINEN.

8. SAMA KUIN EDELLÄ, MUTTA

POHJOISESTA

9. — 10. sama kuin edell.

26.5.-70

SÄTÖS

klo 11.00

rulla

1. yleiskuva kaivausalueen ruu-  
duista g/5, g/6, g/7, g/8,  
n/5, n/6, n/7, n/8, s/5,  
s/6, s/7, s/8 ja l/5, l/6,  
l/7, l/8 (kerros III)

2. yleiskuva samasta alueesta  
(kerros III)

3. —

4. —

5. —

6. yleiskuva kuten kuvat 1 ja 2  
(kerros III)

~~X~~ —" ruuduista s/5, s/6  
l/5 ja l/6 (kerros)

8. sama kuin edellinen

9. yleiskuva ruuduista  $s/7$ ,  
 $s/8$  ja  $t/7$ ,  $t/8$  (kerros III)

10. sama kuin edellinen

11. kuva ruuduista  $q/7$ ,  $q/8$   
 $R/7$  ja  $R/8$  (kerros III)

12. sama kuin edellä

RULLA 2 26.5. TORNI  
1. kuva ruuduista  $q/5$ ,  $q/6$   
sekä  $R/5$ ,  $R/6$  (kerros III)

2. —

~~3. sama kuin kuva 13~~

4. kuva ruuduista  $t/5$ ,  $t/6$   
 $s/5$ ,  $s/6$  (kerros III)

~~5. sama kuin edellä~~

6. —  
7. + 5,6 5 5,6

7. —  
9. s-t / 5,6

Kuor.

26. 5 - 70

SÄTÖS kl. 18.30

Rulla 3

1. st 7-8

~~2. st 5-6~~

3. st 5-8

~~4. st 7-8~~

5. qv 5-6

6. qv 5-6

7. qv 7-8

Säto 27.5.70

- ~~8.~~ "punamulta-alue"  
c-d 11-12 (kerros III)
9. sama kuin ed.
10. "Punamulta-alue"  
rundiosta c-d 9-10 (kerros III)
11. sama kuin ed.
12. "punamulta-alue"  
c-d 12-9 idästä

Satol - 70

27.5.

~~KUOP -~~

1. etelästä ~~länkipuoli~~ alue D III: kerrros
2. -"- itäpuoli " "
3. sama (2) - " -
4. länkipuoli alue D etelästä - " -
5. etelästä alue A (ajaa nundul) - " -
6. etelästä ranta 6 12 II kerrros

27.5. torni

7.7

8. gnt 5-8, III KRS, YLEMPI TASE

9. - " -

10. - " -

- 27.5. 11. murturimä 13 aloitetaan, jolgoireita etelästä
12. - " - " -

28.5.

HP 4

1. gnt 5-8, III krs,

(torni)

2 - 12 henkiloikunta au. la. 20mella



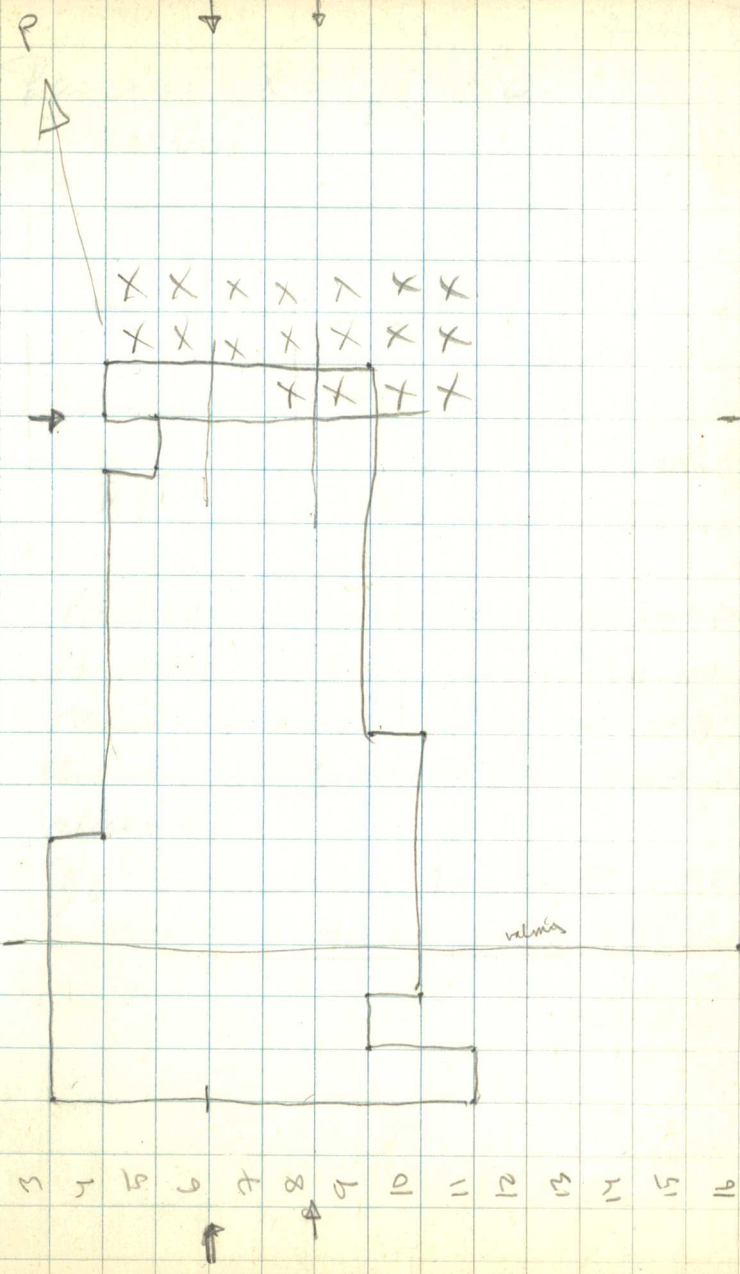

P



|   |   |   |   |   |   |   |
|---|---|---|---|---|---|---|
| x | x | x | x | > | x | x |
| x | x | x | x | x | x | x |
|   |   |   | x | x | x | x |



t  
s  
r  
q  
p  
o  
n  
m  
l  
k  
j  
i  
h  
g  
f  
e  
d  
c  
b  
a

relais

m j l o t r p = p m z y



Ruudut R5 ja R6.  
I kerros



kalakuvia tummaa lihamäätä.  
löydetty kvartsi-iskokkia ja kera-  
miikkapaloja molemmista ruu-  
dista (Etupäässä tumman maan  
alueelta.)

R6 ruudun löydöt melkein  
siksi vasemmasta yläkulmasta

ESKO

23064

VALOKUVAT 22/5

KUOR.

1. Valokuvaustorni ja alue B
2. Ruutu P/12, Laakakivi
3. -- R/12 työläiset
4. Valokuvaustorni
5. Uuden kaivausalueen syntyminen
6. R/5 ja R/6
7. Kansainvälisyhti työssä
8. Puhdistus valokuvausta varten
9. Ruutu P/12, työläiset
10. Yleisnäkyvä
11. Kantoja ruuduissa S, T, U/11
12. R/7 ja R/8

1. Ruutu t/6 : ruukun-  
paloja. Ylhäältä päin
2. Ruutu t/6 : ruukunpaloja.  
(suunn. etelästä)
3. —" —
4. Ruutu t/6 : ruukunpaloja  
(luoteesta)

29. 5. 70

5. ruutu d/10 profiili; etelästä
6. —" —
7. —" — mitan kanssa
8. —" — —" —
9. ruutu d/10 profiili lähempäs; etelästä  
(vasen laita); mitan kanssa
10. k:nin edellä (oikea laita) mita pa-  
lun kohdalla
11. ruutu d/10 profiili lähempäs  
(keskeltä); mita ei-päälun kohdalla

V

- 1) 23.5. panoraama alueen etelälaidalta katsoen; alueen länsiosa.
- 2) 2. " panoraama; alueen keskusta, länsiosa
- 3) 3. 

---
- 4) 4. 23.5 panoraama alueen etelälaidalta katsoen alueen itäosa (keskusta)
- 5) 5. panoraama alueen itäosasta
- 6) 6. 

---
- 7) 7. panoraama alueen etelälaidalta katsoen alueen kaakkoisnurkka

78. "SÄTÖS" 1970

78. PANORAAMA ALUEESTA A JA B  
lännessä kats. ; alueen B pohjoisosa

8)9.

9)10. PANORAAMA ALUEESTA A ja B  
lännessä kats; alueen B keskusta

~~11.~~

10)11. PANORAAMA ALUEESTA A ja B  
lännessä kats. ALUEEN A keskusta

11)12. PANORAAMA ALUEESTA A JA B  
LÄNNESTÄ KAISEN ALUEEN  
A ETELÄOSA

filmi VI : 10-12 (kuvat)  
23.5.1970 / Sätös. kvor.

1-9. Ruukan joutama panora. kuvauk.

10. Kuva ruudusta T/5.

11. <sup>(yleis-)</sup> Kuva ruuduista ~~██~~. t/8 ja t/7

12. Kuva ruuduista v/11,  
x/11.

Sätös -70

kvor.

tomista maanantaina 25.5.

1. pöleksi tai aluet A ja B polyakut
2. " " " " "
3. " " " " "
4. ruudut p-r : 9-10, krs II 100 / 16
5. " " " " " 100 / 22
6. " " " " "
7. ruudut q-t : 5-8, krs II, työkuv. alk.
8. ruudut q-t : 5-8, krs II 100 / 16
9. " " " " "
10. ruudut q-t : 5-8, krs II 100 / 8
11. " " " " "
12. " " " " "

25.5.

(1) Punaammattalauskia  
 mullinina ( ja  $\phi$ : 11. kolmas  
 kerros)  
 Kantatanganat ja lattiat  
 laiskat.

Kuvattu kaakosta kään

(2) Samat laiskat kuvattu  
 itästä

3

(4) Työkuva alueiden A ja  
 B. kolmannen kerroksen  
 kairamisesta.  
 Kuvattu lounaasta

(5) Työkuva A ja B ruutujen  
 kolmannen kerroksen  
 kairamisesta. Kuvattu  
 idästä

7. Työkuva g: 11 ruudun  
 kolmannen kerroksen  
 kairamisesta. Kuvattu  
 idästä

(8) Työkuva x3 ruudun  
 toisen kerroksen kaira-  
 misesta. Kuvattu etelästä

9. —

(10) Laakakivi x4<sup>3</sup> ruudun  
 toisessa kerroksessa.  
 Etelästä kuvattu

(11) Työkuva g, r, s, t  
 ruutujen kolmannen  
 kerroksen kairamisesta.  
 itästä kuvattu

formi

enimmm.

kuonitau

1. 45°
2. > 45°
3. > 45°
4. - 11 -
5. 9<sup>n</sup> 5-6
6. - 11 -
7. 9<sup>n</sup> 7-8
8. - 11 -
9. c 10-12, ~~de~~
10. de 11-12
11. 9<sup>n</sup> 11-12
12. - 11 -



1  
2  
3  
4  
5  
6  
7  
8  
9  
10  
11  
12

x x x  
x x x  
x x x  
x x x  
x x

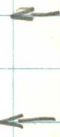

x x x x x x x x x x x x x  
x x x x x x x x x x x x x  
x x x x x x x x x x x x x

a b c d e f g h i k l m n o p q r s t



1  
2  
3  
4  
5  
6  
7  
8  
9  
10  
11  
12

|   |   |   |   |
|---|---|---|---|
| x | x | x | x |
| x | x | x | x |
| x | x | x | x |
|   | x | x | x |

x

x x x

x x x

x x x

| | | | | | | | | | | |

a b c d e f g h i k l m n o p q r s t u v