

KITTILÄ 53 KURJENPOLVI

Historiallisen ajan hautausmaan kunnostus ja kaivaus

Aki Arponen 1993

## JOHDANTO

Museovirasto osti vuonna 1991 Kittilästä tontin, jolla sijaitsee Kurjenpolven kalmisto. Lehtien palstoilla käytiin näihin aikoihin runsaasti keskustelua kalmiston tilasta: alue oli kasvanut umpeen ja kalmistoa ympäröivä aita oli lähes kokonaan luhistunut. Museovirasto ottikin Kurjenpolven kalmiston työkohteeksi vuoden 1993 valtion työllisyystyöohjelmaan. Tutkimuksiin varattiin kaikkiaan 250.000,- markkaa.

Työ jakautui kolmeen osaan. Ensinnäkin tuli raivata museoviraston ostamaa tonttia. Toiseksi vanha kalmiston aita tuli uusiksi ja tontin ympärille rakentaa aita, joka estää moottoriajoneuvoilla ajon tontilla. Kolmanneksi tuli tutkia kalmistoa - sen laajuutta ja luonnetta - niin paljon kuin aika antoi myöden.

Kurjenpolven kalmistoa kunnostettiin ja tutkittiin 29.8.-30.9.1993 HuK Aki Arposen johdolla. Piirtäjänä oli HuK Pirjo Rautiainen ja tutkimusavustaja fil.yo Jari Hautio. Aikavälillä 1.-30.9. kohteessa työllistettiin yhdeksän kittiläläistä, työnvälitystoimiston osoittamaa nuorta.

Kittilän maaseutuammattien oppilaitos järjesti edullisen majoituksen, tarvittavat aitapuut, kuljetukset, työmaakopin ja työvälineitä. Oppilaitoksen henkilökunnalle kiitos avusta ja joustavasta yhteistyöstä!

Helsingissä, joulukuun 20. päivänä 1993



Aki Arponen

## SISÄLLYS

JOHDANTO	1
PERUSTIEDOT KOHTEESTA	2
PERUSKARTTAOTE	3
KOHTEEN SIJAINTI JA TOPOGRAFIA	4
KASVILLISUUS JA MAAPERÄ	4
KAIVAUSTEKNIikka JA DOKUMENTOINTI	5
MUSEOVIRASTON OSTAMAN TONTIN RAIVAUS	5
AIDANRAKENNUS	6
KAIVAUSTUTKIMUKSET	
KAIVAUSALUEET 1, 3, 4, 6 JA 7	6
KAIVAUSALUE 2	7
KAIVAUSALUE 5	8
YHTEENVETO	9
KARTTALUETTELO	10
NEGATIIVILUETTELO	11
DIALUETTELO	12
KUVATAULUT	13
KARTAT	27

## PERUSTIEDOT KOHTEESTA

kohteen nimi ja tyyppi: Kittilä 53 Kurjenpolvi, historiallisen  
ajan hautausmaa

sijainti:

kunta Kittilä  
kylä Kittilä  
tila ja haltija Kittilä 5:65 Kurjenpolven saamelaiskalmisto  
- om. Suomen valtio, edustajana museovirasto

rekisterikoodi 0261040500050065

peruskartta 2732 12 SOKOSTOVUOMA (1968)  
koordinaatit x 7510 94  
y 538 74  
z 176-180

kertomukseen liittyvät löydöt KM  
diariorintipäivä

Kittilä 53 Kurjenpolvi

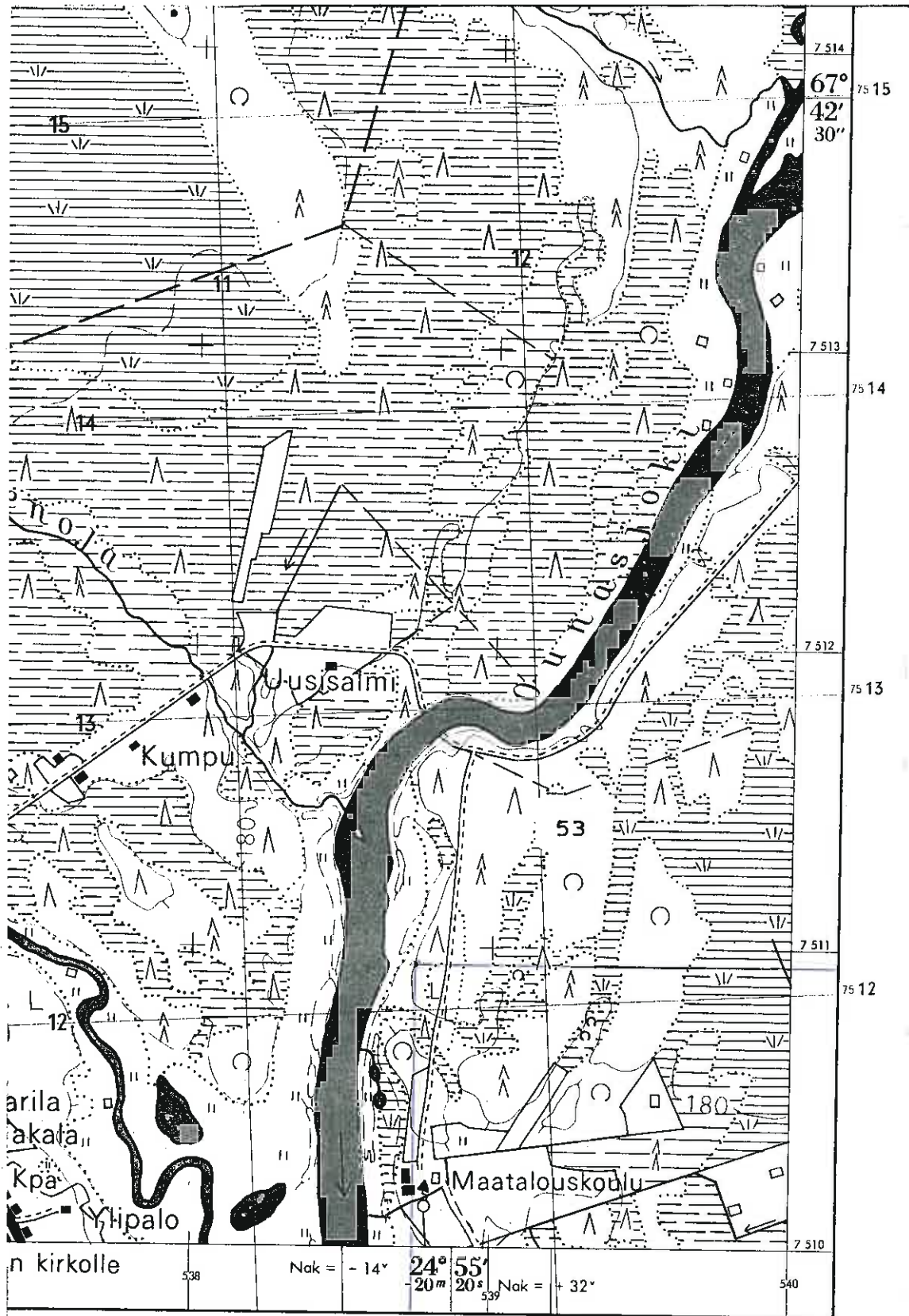

Puhtaaksi piirustus 1:20 000 Aila Akkonen

MAANMITTAUSHALLITUKSEN KIVIPAINO HELSINKI 1968

411

412

Ote topografisesta kartasta 2732 12 SOKOSTAVUOMA (1968)

## KOHTTEEN SIJAINTI JA TOPOGRAFIA

Kurjenpolven hautausmaa sijaitsee kaksi kilometriä Kittilän kirkosta koilliseen ja 800 metriä Kittilän maaseutuammattien oppilaitoksesta pohjoiseen. Kohde on Ounasjoen itäpuolella, muinaisen jokiuoman eteläpäässä, kahden kesämökin (rekisterinumerot Kittilä 5:53 ja 5:54) välissä. Paikalle pääsee maaseutuammattien oppilaitokselta Kenttälän tilustietä myöten.

Museoviraston vuonna 1991 ostama tontti on nelikulmion muotoinen: sen eteläsivu on 43,0, itäsivu 93,5, pohjoissivu 20,7 ja länsisivu 99,8 metriä pitkä - tontin pinta-ala on 3060,79 m<sup>2</sup>. Tontin länsireunana myötäilee Ounasjoen vanhan uoman kosteikkoista reunaa - tontin pohjoiskulma on suorastaan suossa. Maasto kohoaa tästä jyrkästi kohti kaakkoa: pohjoispäässä tonttia nousu on viisi metriä 15:n metrin matkalla, eteläpäässä neljä metriä 30:n metrin matkalla. Rinteen päällä maasto tasaantuu kangasmaiseksi. Aidan ympäröimä kalmistoalue - kaivausalueet 2 ja 5 - sijaitsivat tontin eteläreunassa, tasaisella kankaalla. Kaivausalueet 1, 3 ja 7 olivat tästä hiukan pohjoiseen, alue 1 tontin länsireunalla, kosteikon tuntumassa ja alueet 3 ja 7 tontin itäreunassa (no 3 tontin rajalla), tasaisella kankaalla, tontin poikki kulkevalla entisellä rasitetiellä. Kaivausalueet 4 ja 6 sijaitsivat tästä edelleen pohjoiseen, alue 4 naapuritontin (rekisterinumero 5:66) puolella, kankaalla ja alue 6 museoviraston tontin itäreunan tuntumassa, kohdassa, jossa tasainen kangas taittuu jyrkästi kohti kosteikkoa.

## KASVILLISUUS JA MAAPERÄ

Museoviraston ostaman tontin itäreuna on melko tasaisella, tuoreella kankaalla, jolla kasvaa kookkaita kuusia ja mätästäviä koivuja. Jyrkässä rinteessä puusto muuttuu sitä lehtipuuvaltaisemmaksi, mitä alemmaksi edetään. Kosteikon reunassa kasvaa pajuja, haapoja ja koivuja. Tontin länsireuna kulkee pohjoisosastaan hyvin kostealla jängällä, joka tulva-aikana jää veden alle.

Tasaisella kankaalla - kaivausalueiden 2-7 kohdalla - maaperä oli hietaa. Alempana - alueella 1 - hietä vaihettui saveksi.

## KAIVAUSTEKNIikka JA DOKUMENTOINTI

Hautausmaa-alueelle ja museoviraston ostamalle tontille asetettiin koordinaatisto Ounasjoen vanhan uoman törmän suuntaisesti eli SSW-NNE-suuntaan. Alueilla 1, 3, 4, 6 ja 7 kaivaus suoritettiin suunnitteen viiden senttimetrin kerroksissa, alueilla 2 ja 5 luonnollisten kerrosten mukaan. Kaivaus suoritettiin pääasiassa lastoin.

Koska alueilla 1, 3, 6 ja 7 ei ollut mitään arkeologisesti kiinnostavaa, on niistä dokumentoitu vain pinta- ja pohjavaaitusluvut. Alue 4:stä on piirretty useita tasokarttoja mittakaavaan 1:50 sekä kaksi profiilikarttaa mittakaavaan 1:10. Kaivausalueesta 5 on piirretty poikkileikkauskartat mittakaavaan 1:20 sekä rakenne- ja tasokarttoja mittakaavaan 1:10. Alueen 5 pintavaaituskartta on mittakaavassa 1:25 ja tasokartat mittakaavassa 1:10. Museoviraston ostamasta tontista ja sen lähiympäristöstä on piirretty yleiskartta mittakaavaan 1:500. Tähän karttaan on merkitty em. kaivausalueet ja maastossa havaitut mahdolliset hautakuopat ja erilaiset kuopanteet.

Kiintopisteenä käytettiin museoviraston ja naapuritontin (rekisterinumero 5:53) välistä rajapyykkiä no 72, jonka korkeus on 179,48 m mpy. Tähän korkeus siirrettiin Rovaniemen maanmittaustoimiston kiintopisteestä 7820 (179,49 m mpy), joka sijaitsee Kittilän maaseutuammattien oppilaitoksen eteläpuolella, Pakatin taimitarhan kohdalla.

Kaivausalueet, niiden tasot ja profiilit dokumentoitiin tarpeen mukaan sekä dia- että musta-valkofilmille. Eri työvaiheista otettiin runsaasti kuvia. Kertomuksen lopussa on valikoima musta-valkokuvia kuvatauluille liimattuna. Negatiiveja ja dioja säilytetään museoviraston arkeologian osaston arkistossa.

## MUSEOVIRASTON OSTAMAN TONTIN RAIVAUS

Museoviraston ostamalla tontilla kasvoi vankan kuusimetsän lisäksi tiheässä pientä, mätästävää tunturikoivua ja länsiosassa, kosteikon reunassa myös pajukkoa ja haavikkoa. Kartoituksen helpottamiseksi ja yleisen näkyvyyden parantamiseksi lehtipuustoa harvennettiin huomattavasti ja kuusitaimikkoa jonkin verran. Raivausjätteet lajiteltiin siten, että käyttökelpoinen puuaines luovutettiin naapuritontin omistajalle polttopuuksi ja loppu jäte kuljetettiin oppilaitoksen roskanpolto-paikalle.

## AIDANRAKENNUS

Museoviraston ostaman tontin eteläpäässä olevan kalmistoalueen ympärillä oli noin 75 metriä pitkä aita, joka kertoman mukaan oli rakennettu 1930-luvulla ja jota paikallisin voimin oli yritetty pitää kunnossa. Nyt aita oli kuitenkin pahoin lahonnut: siitä makasi pitkiä pätkiä maassa, tolppien juuret olivat poikki ja riu'ut osittain muuttuneet puumassaksi.

Vuodelta 1716 on tieto, että jotkin kittiläläiset olivat laiminlyöneet velvollisuutensa aidata kalmistoalue. Tämä tieto koskee nimenomaan Kurjenpolven kalmistoa, joten kyseisen hautausmaan ympärillä on ollut aita todennäköisesti jo sen perustamisesta saakka. Näin ollen aidan ylläpitäminen oli perinteen jatkamista. Koska aita oli kuitenkin hyvin heikossa kunnossa, ei sen osittainenkaan säilyttäminen tullut kysymykseen; aita uusittiinkin kokonaisuudessaan pitkälti vanhan aidan mallin mukaisesti ja tarkasti sen paikalle.

Samalla periaatteella kuin kalmiston aita rakennettiin museoviraston osataman tontin ympärille aita yhteensä noin 150 m. Aitaa ei rakennettu tontin pohjoispään jyrkkään rinteeseen eikä läntiselle pitkälle sivulle, koska Ounasjoen tulva-aikana kyseinen alue on veden ja jään peitossa. Molempiin päihin tontin läpi kulkevaa vanhaa rasi-tietä tehtiin portit samoin kuin tontin pohjoispäähän, polun kohdalle.

Aitoja varten hankittiin materiaali Kittilän maaseutuammattien oppilaitoksen metsäpalstalta: kuusenrungot kaadettiin, parkattiin, sahattiin paaluiksi ja riu'uksi ja paalujen päät hiillostettiin. Tämän jälkeen puutavara kuljettettiin museoviraston tontille, jossa kaivettiin kuopat paaluja varten, juntattiin ne maahan ja naulattiin riu'ut paaluihin kiinni.

## KAIVAUSTUTKIMUKSET

### KAIVAUSALUEET 1, 3, 4, 6 ja 7

Museoviraston ostamalla tontille ja sen välittömään läheisyyteen tehtiin seitsemän kaivausaluetta, joilla oli tarkoitus selvittää kalmistoalueen laajuutta (alueiden sijainti selviää yleiskartasta ja kappaleesta Kohteen sijainti - pinta- ja pohjavaaituskartoissa ovat alueiden tarkat koordinaatit).



Alueilla 1 (5 m<sup>2</sup>), 3 (3 m<sup>2</sup>), 6 (6 m<sup>2</sup>) ja 7 (7 m<sup>2</sup>) ei havaittu mitään ihmisen toimintaan liittyvää, vaikka alueiden kohdalla olikin havaittavissa yksittäiseen ruumishautaukseen viittaava matala, soikea painanne. Alue 7 valittiin tutkittavaksi myös siksi, että sen kohdalla, muinaisen rantatörmän reunassa oli asuinpaikaksi sovelias tasanne.

Alueella 4 oli sen sijaan havaittavissa merkkejä, jotka saattavat viitata muinaiseen ihmistoimintaan. Alueen 4 kohdalla oli soikea (noin 1,5 m pitkä) ja keskikohdaltaan lähes 20 senttimetriä syvä kuopanne, jonka kohdalle avattiin 1,5 x 2,0 m<sup>2</sup>:n laajuinen kaivausalue. Kuopan kohdalla oli havaittavissa palaneen hiekan alueita sekä suppeita noki-hiililäiskiä; lisäksi kuopan profiileissa oli näkyvissä pitkät ja kapeat huuhtoutuneen hiekan raidat, jotka ulottuivat syvimmillään lähes metrin verran nykyisen maanpinnan alapuolelle. Paikalla on ollut muinoin kuoppa, joka on peittynyt tai peitetty useammassa vaiheessa.

Kaikki em. kaivausalueet peitettiin tutkimusten jälkeen.

## KAIVAUSALUE 2

Kalmistoalueen keskeltä valittiin tutkittavaksi eräs nelikulmainen (1,4 x 0,4-0,6 m<sup>2</sup>:n laajuinen ja 0,4 m syvä) kuoppa, joita kalmistoalueella on toistakymmentä kappaletta - ja tähän liittynyt 2,25 m pitkä matala kuopanne. Kun nelikulmaisen kuopan pohjaa puhdistettiin, paljastui sieltä joitakin irrallisia luuta ja hampaita sekä erään haudan pää (kallo). Koska kuopan pohjalla ja osittain sen seinämissä oli havaittavissa merkkejä osittain tuhotuista haudoista, päätettiin kuopan ympäristöä aukaista jonkin verran. Kuopan etelä- ja länsipuolelta paljastui pian puisen seinämän jäänteitä, jotka päätettiin ottaa koko laajuudeltaan esille. Tällöin paljastui 3,5 x 3,5 m<sup>2</sup>:n laajuinen, melko yhtenäinen puukehikko, jonka sisäpuolella oli sekaista hiekkaa ja ulkopuolella koskematonta pohjahiekkaa (taso 1, joka oli keskimäärin 0,5 m alkuperäisen maanpinnan alapuolella). Tämän jälkeen kaivausta jatkettiin puukehikon sisällä. Tasoon 2 kaivettaessa puukehikon keskeltä tuli esille poikkihirsi ja aivan kehikon länsireunasta yksi naula. Tasoon 3 kaivettaessa tulivat esille ensimmäiset merkit luurangoista ja hauta-arkuista nauloineen. Varsinainen hautaustaso - taso 4 - oli keskimäärin metrin verran alkuperäisen maanpinnan alapuolella. Esille saatiin kuusi suhteellisen kokonaista luurankoa, minkä lisäksi kehikkoon on haudattu kalloista päätellen ainakin kymmenen muuta ruumista; kehikon länsireunassa oli lisäksi arkkuja, jotka menivät osittain itäreunan arkkujen alle ja joiden

kansien läpi erottui luurankojen muotoja. Kehikkoon lienee siten haudattu ainakin 25 vainajaa - mahdollisesti enemmänkin, mikäli hautauskerroksia on enemmän kuin saatiin näkyviin. Ruumiit on haudattu pääasiassa itä-länsi-suuntaan, mutta kehikon lounaiskulmassa arkkurakennelmien syyt ja jotkin pitkät luut olivat etelä-pohjoissuunnassa. Samassa lounaiskulmassa ja luoteiskulmassa oli selvästi sekoittunutta aluetta, jossa hiedan seassa oli luurangon osia epäloogisessa järjestyksessä. Osa ruumiista oli haudattu selvästi arkuissa - erityisesti tämä oli havaittavissa kehikon pohjoisosassa - mutta jotkin vainajat on saatettu laskea hautaan esimerkiksi laudan päällä. Silmiin pistävää on vainajien suoranainen tunkeminen puukehikkoon: arkut ja luurangot ovat osittain pinossa ja kehikon koilliskulmaan on vainaja jouduttu laskemaan kyljittäin. Arkkunauloja lukuunottamatta hautakehikossa ei ollut löytöjä - nauloja otettiin näytteeksi jonkin verran talteen. Tutkimusten jälkeen kehikko täytettiin ja ennallistettiin.

#### KAIVAUSALUE 5

Koska alueella 2 ollut nelikulmainen kuoppa osoittautui myöhemmin tehdyksi, aukaistiin erään toisen nelikulmaisen kuopan kohdalla kaivausalue 5. Kuopan muodon dokumentoimiseksi sen poikki vedettiin vaaituslinjat (poikkileikkauskartta): kuopan pohja oli  $1,2 \times 0,8 \text{ m}^2$  ja sen syvyys 1,0 m. Jo ennen maanpinnan avaamista todettiin, että kuopan seinämissä oli merkkejä puurakenteesta, jonka selvittämiseksi kuopan pohjoisnurkka ja puolet sen viereisistä seinämistä aukaistiin. Nurkasta paljastui hirsisalvos, joka oli osittain murtunut ja siirtynyt pois paikaltaan, ja seinämiltä lahonneiden hirsien jäännöksiä, jotka luoteisseinämillä olivat työntyneet ulospäin, osittain murtuneet ja tippuneet puumassana kuopan pohjalle; koillisseinämän hirret olivat jonkin verran paremmin säilyneet, mutta suurel<sup>l</sup>ya osin tippuneet kaasaan kuopan pohjalla (taso 1 ja seinämien rakennepiirroksiset). Lopuksi koko hautakuopan pohja aukaistiin kuopan funktion selvittämiseksi. Ohuehkon turve- ja puumassakerroksen alta paljastui kahden vainajan jäännökset, joista parhaiten olivat säilyneet luoteisseinämän juuressa, puumassakerroksen alla olleet kallot (pohjataso). Vainajat oli asetettu kaakko-luode-suuntaan. Varsinaisista arkuista ei ollut havaittavissa merkkejä, mutta koillisemman vainajan pääpuolella oli joitakin nauloja - muuten hautakuoppa oli löydötön. Tutkimusten jälkeen kuoppa ennallistettiin.

## YHTEENVETO

Kurjenpolven kalmistossa ja sen välittömässä läheisyydessä tutkittiin seitsemän aluetta, joiden yhteispinta-ala oli 43 m<sup>2</sup>. Alueista kaksi (2 ja 5) sijoittui jo vanhastaan tunnetulle kalmistoalueella, museoviraston ostaman tontin eteläpäähän. Muilla kaivausalueilla ei ollut havaittavissa mitään hautausmaahan viittaavaa, joten kalmisto rajoittuu melko tarkasti tontin eteläpäähän, aidalla ympäröidyn 275 m<sup>2</sup>:n suuruisen alueen sisälle.

Hautaukset olivat arkkunauloja lukuunottamatta esineettömiä. Tämä yhdessä puisten hautahuoneiden käytön kanssa viittaa lähinnä 1700-lukuun. Kurjenpolven kalmisto voi siten olla maaherran Clerckin vuonna 1682 perustettavaksi määräämä kittiläläisten yhteinen hautausmaa.

Kaivausalueella 4 tavatut kerrostuneet podsolimaannokset ja palaneen maan alueet saattaavat viitata siihen, että museoviraston ostaman tontin alueella on muinoin myös asuttu. Alueelta ei kuitenkaan tullut yhtään löytöä, joten tämä ei ole varmaa.

Koko museoviraston ostaman tontin alue siistittiin ja tiheää puustoa harvennettiin. Em. kalmistoalueen aita uusittiin ja tontin ympärille rakennettiin aita.

Kurjenpolven kalmisto on eräs harvoja Pohjois-Suomen hautausmaita, jota edes hiukan tutkittu. Koska alue on lisäksi museoviraston hallinnassa olevalla tontilla, jota on kunnostettu, olisi informaatiokyltin pystyttäminen paikalle asiallista. Myös paikalle tulevaa, tilustiestä erkanevaa tieuraa tulisi kunnostaa ja järjestää autoille paikoitustilaa.

## KARTTALUETTELO

Yleiskartta, 1:500, A2	27
Alueet 1, 3, 6 ja 7, pinta- ja pohjavaaitukset, 1:50, A4	28
Alue 2, pintavaaitus, 1:25, A4	29
Alue 2, taso 1, 1:10, A2	30
Alue 2, taso 2, 1:10, A2	31
Alue 2, taso 3, 1:10, A2	32
Alue 2, taso 4, 1:10, A2	33
Alue 4, vaaitus- ja tasokartat, 1:50, A4	34
Alue 4, poikkileikkaus kaakosta, 1:10, A4	35
Alue 4, poikkileikkaus lounaasta, 1:10, A4	36
Alue 5, poikkileikkaukset, 1:20, A3	37
Alue 5, taso 1, 1:10, A4	38
Alue 5, pohjataso, 1:10, A3	39
Alue 5, seinämien rakennepiirroksat, 1:10, A3	40

## NEGATIIVILUETTELO

- 93889 Kalmisto ja sen vanha aita. ENE:stä. Kuv. A.Arponen.
- 93890 Kuten ed, mutta E:stä.
- 93891 Kalmiston eteläpää. E:stä. Kuv. A.Arponen.
- 93892 Kalmiston vanhaa aitaa. NNW:stä. Kuv. A.Arponen.
- 93893 Museoviraston ostama tontti ennen raivausta. SSW:stä. Kuv. A.A.
- 93894 Museoviraston ostaman tontin raivausta. Kuv. A.Arponen.
- 93895 Kuten ed.
- 93896 Raivausjätteiden karsimista ja lajittelua. Kuv. A.Arponen.
- 93897 Kuten ed.
- 93898 Pirjo rautiainen kartoittamassa. Kuv. A.Arponen.
- 93899 Kalmisto ja sen vanha aita. ENE:stä. Kuv. A.Arponen.
- 93900 Alue 1, pinta. NE:stä. Kuv. A.Arponen.
- 93901 Alue 2, pinta (kalmistoalue). N:stä. Kuv. A.Arponen.
- 93902 Alue 1, taso 0 (turpeenpoiton jälkeen). NE:stä. Kuv. A.Arponen.
- 93903 Aitariukujen parkkausta. Kuv. A.Arponen.
- 93904 Alue 3, pinta. NW:stä. Kuv. A.Arponen.
- 93905 Alue 4: kuopanne, pinta. S:stä. Kuv. A.Arponen.
- 93906 Alue 4, taso 1. S:stä. Kuv. A.Arponen.
- 93907 Alue 3, taso 1. NW:stä. Kuv. A.Arponen.
- 93908 Pirjo Rautiainen piirtää alueen 3 tasoa 0. W:stä. Kuv. A.Arponen.
- 93909 Alue 3, taso 3. NW:stä. Kuv. A.Arponen.
- 93910 Alue 4, taso 3. SW:stä. Kuv. A.Arponen.
- 93911 Aluetta 2 aukaistaan. Kuv. A.Arponen.
- 93912 Alue 1, taso 2. NE:stä. Kuv. A.Arponen.
- 93913 Alue 4, taso 4. SW:stä. Kuv. A.Arponen.
- 93914 Alue 2: irtoluita kalmiston täytemaassa. NNW:stä. Kuv. A.Arponen.
- 93915 Kuten ed.
- 93916 Aitatonlppien pystytystä. Kuv. J.Hautio.
- 93917 Aitariukujen asennusta. Kuv. J.Hautio.
- 93918 Alueen 4 profiili. S:stä. Kuv. A.Arponen.
- 93919 Alue 2, taso 1. W:stä. Kuv. A.Arponen.
- 93920 Alue 2, taso 1. S:stä. Kuv. A.Arponen.
- 93921 Alue 2, taso 1. NW:stä. Kuv. A.Arponen.
- 93922 Alue 5, taso 1. E:stä. Kuv. A.Arponen.
- 93923 Alue 5, taso 1. S:stä. Kuv. A.Arponen.
- 93924 Alue 2, taso 2. S:stä. Kuv. A.Arponen.
- 93925 Alue 2, taso 2. NW:stä. Kuv. A.Arponen.
- 93926 Alueen 5 profiili. E:stä. Kuv. A.Arponen.

- 93927 Alueen 5 profiili. S:stä. Kuv. A.Arponen.
- 93928 Alue 5, salvos hautakuopan NW-kulmassa. E:stä. Kuv. A.Arponen.
- 93929 Alue 2, taso 3. NW:stä. Kuv. A.Arponen.
- 93930 Alue 2, taso 3. S:stä. Kuv. A.Arponen.
- 93931 Alue 5, pohjataso. E:stä. Kuv. A.Arponen.
- 93932 Kuten ed., mutta S:stä. Kuv. A.Arponen.
- 93933 Aluetta 2 kaivetaan tasoon 4 - Pirjo Rautiainen. N:stä.  
Kuv. A.Arponen.
- 93934 Kuten ed., mutta NE:stä.
- 93935 Alue 2, taso 4, eteläreuna. E:stä. Kuv. A.Arponen.
- 93936 Alue 2, taso 4, keskiosa. Kuv. A.Arponen.
- 93937 Alue 2, taso 4, lounaiskulma. S:stä. Kuv. A.Arponen.
- 93938 Alue 2, taso 4, luoteiskulma. N:stä. Kuv. A.Arponen.
- 93939 Alue 2, taso 4, luoteiskulma. E:stä. Kuv. A.Arponen.
- 93940 Alue 2, taso 4. S:stä. Kuv. A.Arponen.
- 93941 Alue 2, taso 4. NW:stä. Kuv. A.Arponen.
- 94942 Pirjo Rautiainen piirtää alueen 2 tasoa 4. S:stä. Kuv. A.Arponen.
- 94943 Museoviraston tontin ympärysaitaa ja uusittu kalmiston aita.  
Taustalla Ounasjokea. ENE:stä. Kuv. A.Arponen.
- 94944 Museoviraston tontti raivattuna. Tontin ympärysaitaa. SSW:stä.  
Kuv. A.Arponen.
- 94945 Kalmiston uusittu ympärysaita. NE:stä. Kuv. A.Arponen.

## DIALUETTELO

- 27740 Kalmisto ja sen vanha aita. ENE:stä. Kuv. A.Arponen.
- 27741 Kuten ed.
- 27742 Hautakuoppia kalmistoalueella. W:stä. Kuv. A.Arponen.
- 27743 Museoviraston omistama tontti ennen raivausta. Kuv. A.Arponen.
- 27744 Museoviraston ostama tontti. NE:stä. Kuv. A.Arponen.
- 27745 Museoviraston ostaman tontin raivausta. Kuv. A.Arponen.
- 27746 Raivausjätteiden karsimista ja lajittelua. Kuv. A.Arponen.
- 27747 Aitariukujen parkkaamista. Kuv. A.Arponen.
- 27748 Aitatorppien pystytystä. Kuv. J.Hautio.
- 27749 Aitariukujen asennusta. Kuv. J.Hautio.
- 27750 Uusi aita kalmiston ja museoviraston tontin ympärillä. ENE:stä. Kuv. A.Arponen.
- 27751 Museoviraston tontti raivattuna ja aidattuna. SSW:stä. Kuv. A.Arponen.
- 27752 Pirjo Rautiainen kartoittaa museoviraston tontin pohjoispäätä. Kuv. A.Arponen.
- 27753 Alue 4: kuopanne, pinta. S:stä. Kuv. A.Arponen.
- 27754 Alue 4, taso 1. S:stä. Kuv. A.Arponen.
- 27755 Alueen 4 profiili. S:stä. Kuv. A.Arponen.
- 27756 Kalmistoalue: alue 2, pinta. N:stä. Kuv. A.Arponen.
- 27757 Aluetta 2 aukaistaan. N:stä. Kuv. A.Arponen.
- 27758 Alue 2: luita kalmiston täytemaassa. NNW:stä. Kuv. A.Arponen.
- 27759 Alue 2, taso 1. NE:stä. Kuv. A.Arponen.
- 27760 Alue 2, taso 2. NW:stä. Kuv. A.Arponen.
- 27761 Alue 2, taso 3. NW:stä. Kuv. A.Arponen.
- 27762 Aluetta 2 kaivetaan tasoon 4. N:stä. Kuv. A.Arponen.
- 27763 Kuten ed.
- 27764 Alue 2, taso 4. S:stä. Kuv. A.Arponen.
- 27765 Alue 2, taso 4. NW:stä. Kuv. A.Arponen.
- 27766 Alue 2, taso 4, koilliskulma. E:stä. Kuv. A.Arponen.
- 27767 Alue 2, taso 4, lounaiskulma. S:stä. Kuv. A.Arponen.
- 27768 Alue 2, taso 4, keskiosa. E:stä. Kuv. A.Arponen.
- 27769 Alue 2, taso 4, eteläreuna. E:stä. Kuv. A.Arponen.
- 27770 Pirjo Rautiainen piirtää alueen 2 tasoa 4. S:stä. Kuv. A.Arponen.
- 27771 Alue 5, profiili. E:stä. Kuv. A.Arponen.
- 27772 Alue 5, profiili. S:stä. Kuv. A.Arponen.
- 27773 Alue 5, salvos hautakuopan NW-kulmassa. E:stä. Kuv. A.Arponen.
- 27774 Alue 5, pohjataso. E:stä. Kuv. A.Arponen.

## KITTILÄ 53 KURJENPOLVI



KÄRHISTO JA SEN VANHA AITA ENNE STÄ

93889



KUTEN ED. MUTA HIRKUN ETELÄPÄÄ

93899

AOL AZTOLLEN 1993



КИТЛА 53 БУРБУ ПОШУ



33893

МУСОНУКАСТОН ОСТАНА ТОНТИ ЕНУДУ ЗАИВАУСТА, СSW-УДА.



33894

МУСОНУКАСТОН ОСТАНА ТОНТИ ЗАИВАУСТА

АК АРПОВИ 1993

## LITTA 53 KUEJENPÖLÄ



BAVAUSJÄTENDÖN KÄRNHISTÄÄ JA LAJITTELUJA

93596



AIXPIULONNEN PARIKKALITA

93503

AIX AERONNEN 1973

## KITTILÄ 50 KURJENPÖLJÄ



AIDAUTOLPPUJEN RAITTISTA

93716



KITTILÄKURJEN ARONNUSTA

93717

AKI AIZPOURJ 1973

KITTLÄ 83 KURJONPÖLVI

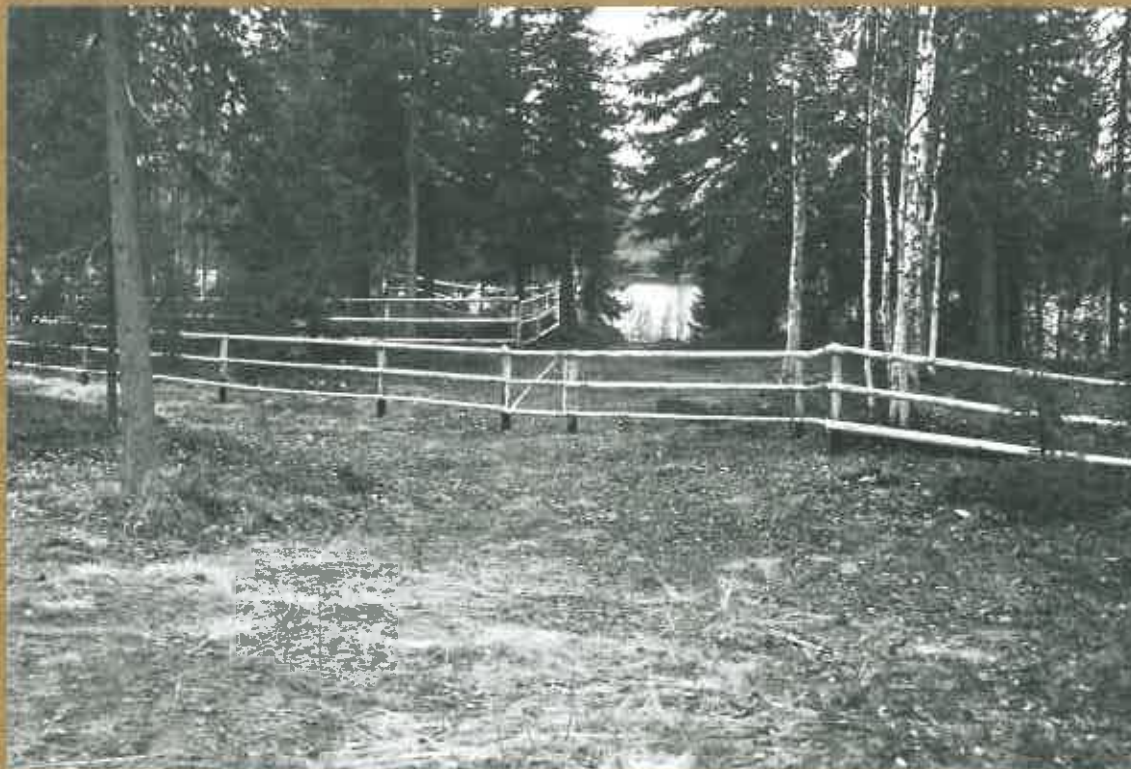

53043

PUUALA MUSEONPÄSTÖN OSTAMINEN TONIN YHTEISÄITÄ  
TÄNÄ TÄKÄ LÖNTEU KÄHISTÖN ÄITÄ, TROSTÄLLÄ  
ONKOKKETA ENELÄTÄ.



53044

MUSEONPÄSTÖN OSTAMINEN TONIN ENYTTÖNÄ OIKKALLA  
TONIN YHTEISÄITÄ ENKOKKETA ÄITÄ. 1903  
KÄI KOKKETA 1903

## KITTILÄ 93 KOKKOPOLU



KALHISTON VASTIN AITA METÄ

93745

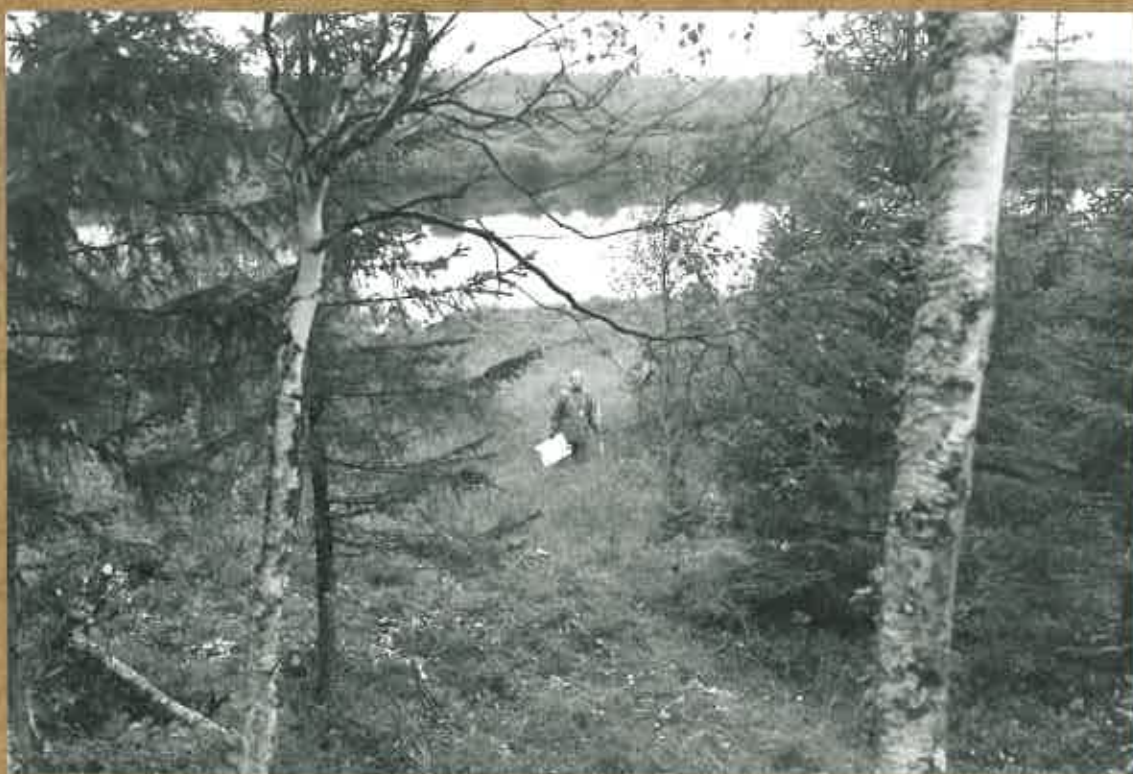

PIEKS SAUTANIN KOKKOPOLU

93878

AKI KOKKOPOLU 1993

KITTILA 53 KURJENPOUWI



ALUE 4, KODRANNE PINTA S RA

9396



ALUE 4 POKIWI S RA

9398

Alu tapawal 1993

KIMMÄ 53 KUBANPOLU



93701



93711

YLLÄN ALUE  
 (KALUSTO), PIETÄ  
 N: SÄ.

VASEMMALLA:  
 ALUEITA 2  
 ADIKSITÄÄN.  
 D: SÄ

ALI AEPONEN 1993

KIILTA 53 LUONNOLINEN



53055

ALUE 2 LUONNOLINEN KIVIMASSA KUW 512



53056

ALUE 2, TÄSÖ-2: BEHÄNÖLLÄ PUOKITTUNNA, KETKELLÄ  
HUONONEN KIVITÄ JAKAVA PÄIKKI, OIKEALLA SEWIDRAABI-  
NEN KODPRA KUW 512

2001 1993



ALUE 53 KUEJENPOLVI



93769



YLLÄ ALUE 2,  
TASO 3: ENNIN-  
MÄISET BÄÄKAL-  
LOT JA AKKUN-  
PÄÄT NÄKYVISTÄ  
NW-STA

VASEMMALLA:  
ALUEITA 2, VII-  
JEDEN TASOON  
4 - PÄÄJO RAKEN-  
NEN N: STA

ADJ. KEMOJEN 1993

93933

KITTILÄ 53 KURJENPOLVI



93941

YLLÄ ALUE 2,  
TASO 4. NW-SIA.



VASEMMALLA  
ALUE 2, TASO 4,  
ETELÄPÄINÄ,  
E-SIA.

AKI ARONEN 1993

93935

KITTILÄ 53 KORHONPOLVI



93230

ALUE 2, TÄSÖ 4, KERRIÖSTÄ,  
EISTÄ



93237

ALUE 2, TÄSÖ 4, LOUDANIS-  
IKOLMA, EISTÄ

KITTILÄ 93 KURJENPOLVI



PIELO ZAUTIM-  
UEN PIIRITÄÄ  
ALUEEN 2 TASOK-  
4 5: SFX

ALEI ARONEN 1993

ALUEEN 5 PRO-  
FIILI E: SFX :  
MAATONNETA HIR-  
SÄ JA SALVOS  
HAUTAUSOPAN  
NW-KULHASSA  
E:VÄ

93942



93928

KITTLÄ 53 LUKON POUH



1997

ALUE 5 PEDOFILISITÄ : HAUTAKUOPAN POKKURI -  
SEINÄN MAATUNNETA NIKKÄ



1997

ALUE 5, POHJATÄSÖN KÄMÖN MINÄSÖN JÄÄNÖKÖÖT  
C:KÄ

ALI AEFOND 1993

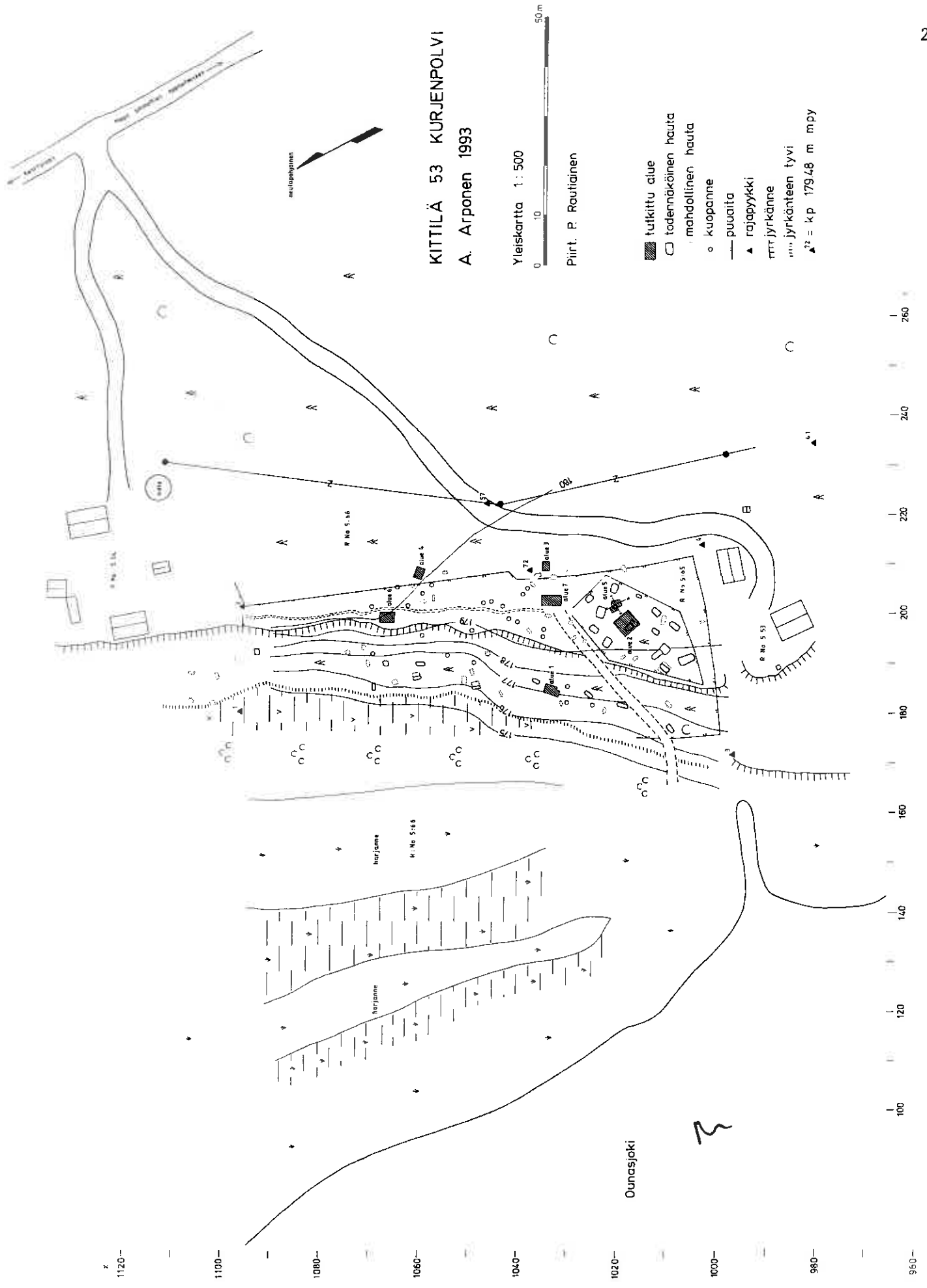

# KITILÄ 53 KURJENPOLVI

A. Arponen 1993

## ALUEET 1, 3, 6 ja 7

Pinta- ja pohjavaaitukset

Mk 1:50 

P. Rautiainen

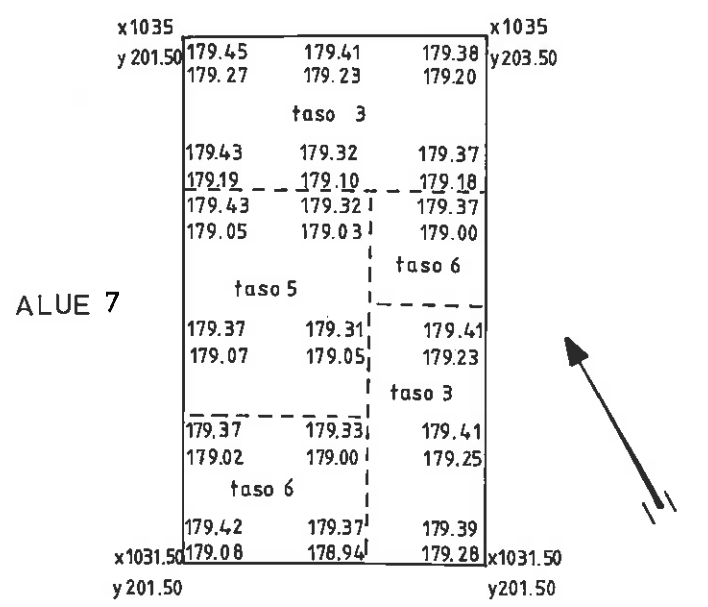
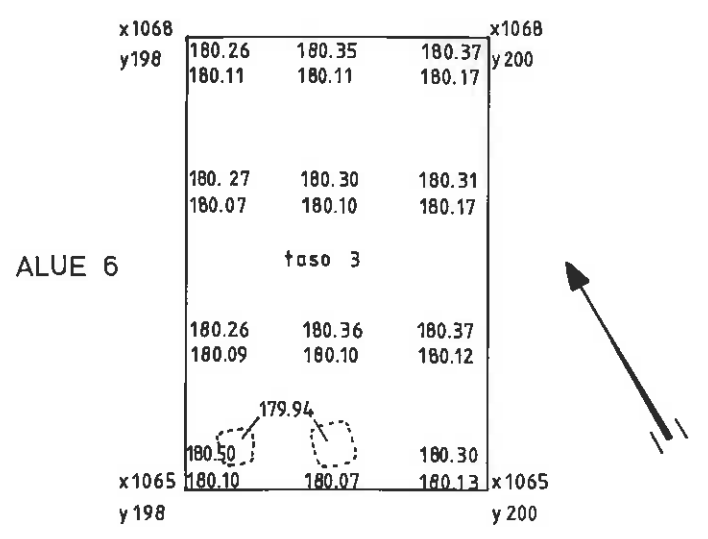
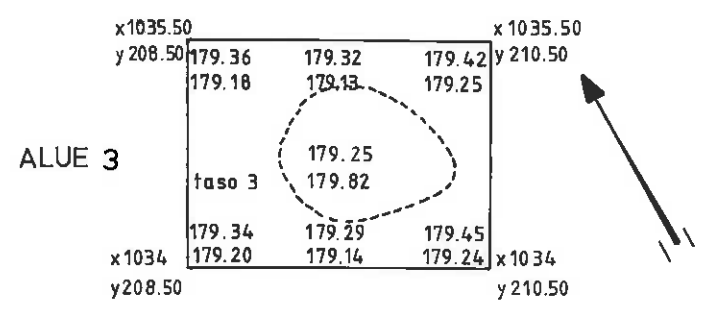
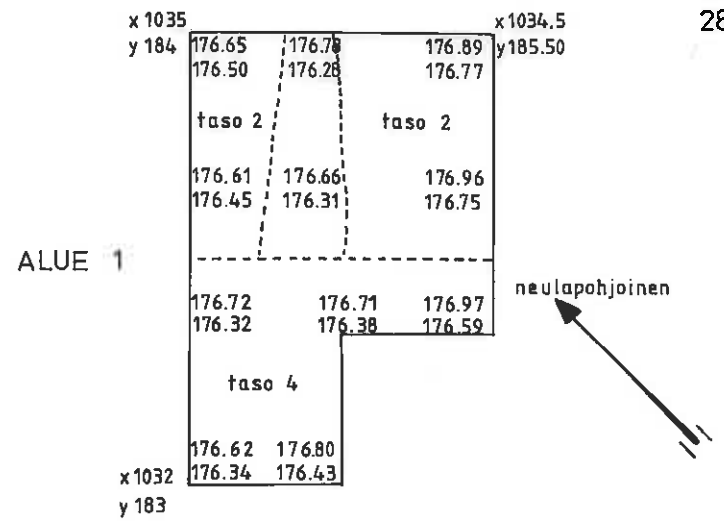

# KITILÄ 53

## KURJENPOLVI

A. Arponen 1993

### ALUE 2

Pintavaaitus 1 : 25



Piirt. P. Rautainen

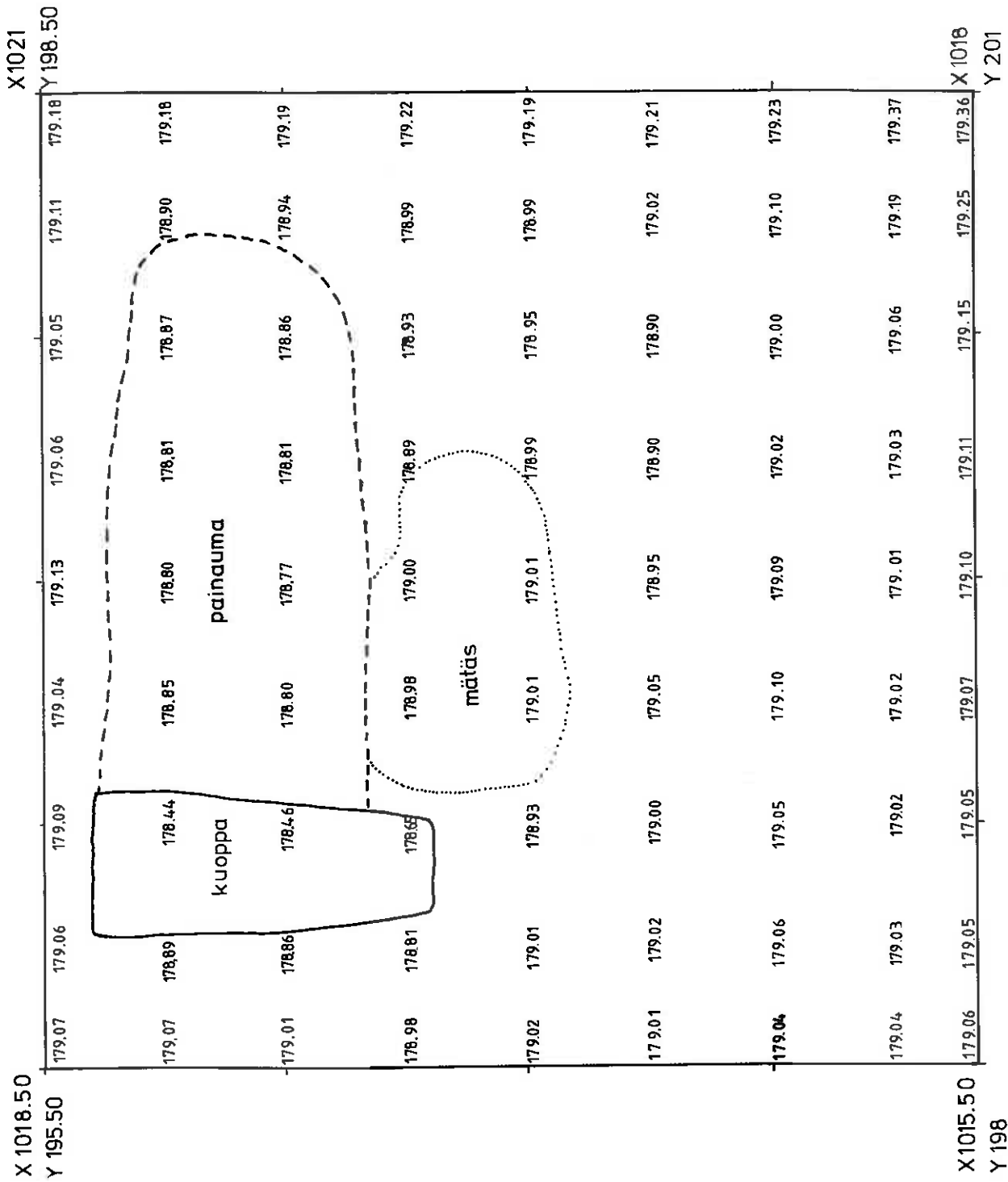



KITILÄ 53 KURJENPOLVI  
A. Arponen 1993

ALUE 2

Taso 1

Mk 1:10 0 10 50 cm

Piirt. P. Rautjärnen



- rikastunut
- pohjamaa
- hieta
- puuta

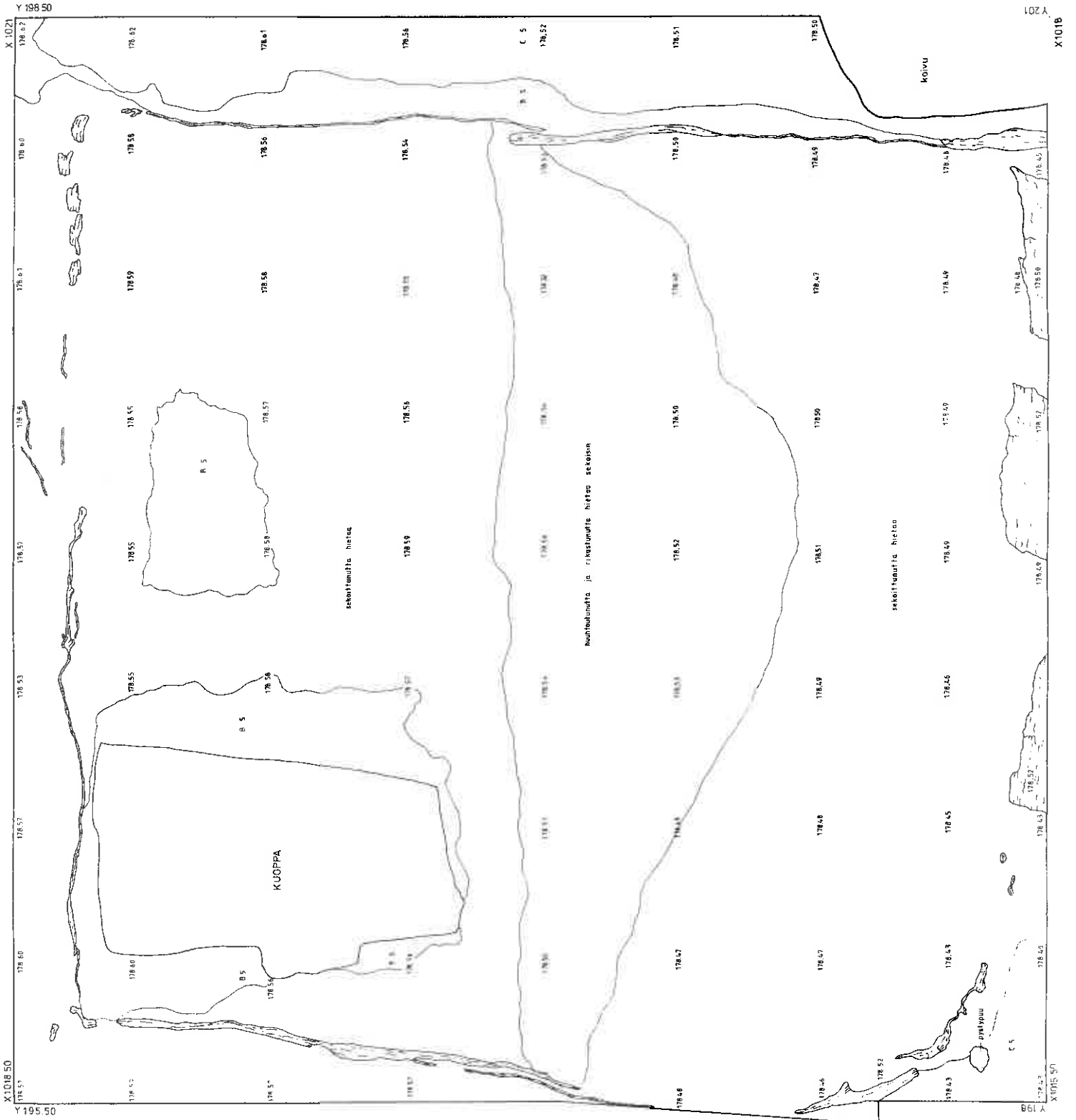

KITILÄ 53 KURJENPOLVI  
A. Arponen 1993

ALUE 2

Taso 2

Mk 1:10

Piirt. P. Rautiainen



puuta

naula

rikastunut

hieta

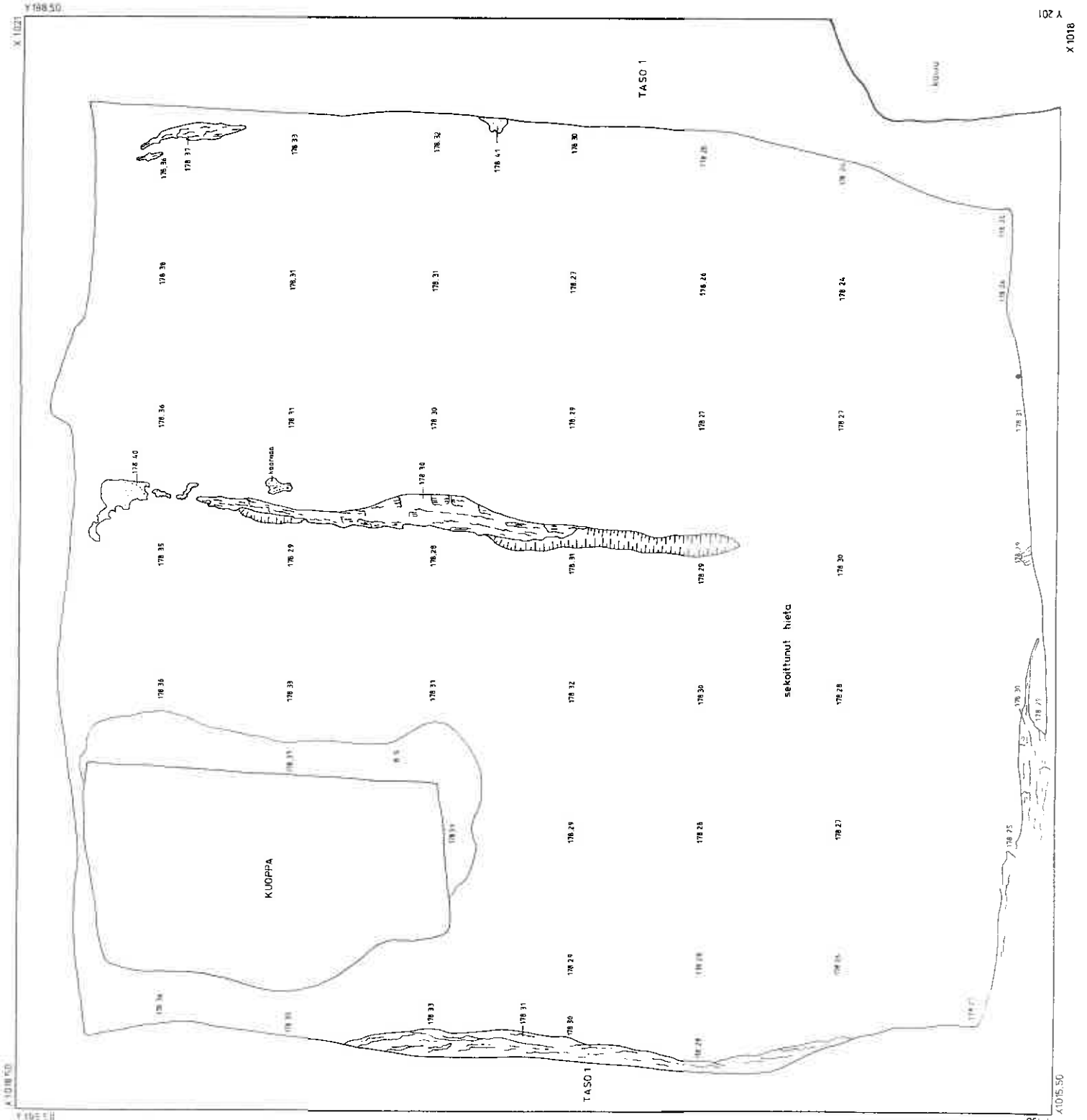

X 1018  
Y 201

X 1021

X 1018

X 1018

86

KITILÄ 53 KURJENPOLVI

A. Arponen 1993



ALUE 2

Taso 3

Mk 1:10

Piirt. P. Rautainen



-  luu
-  puuta
-  naula

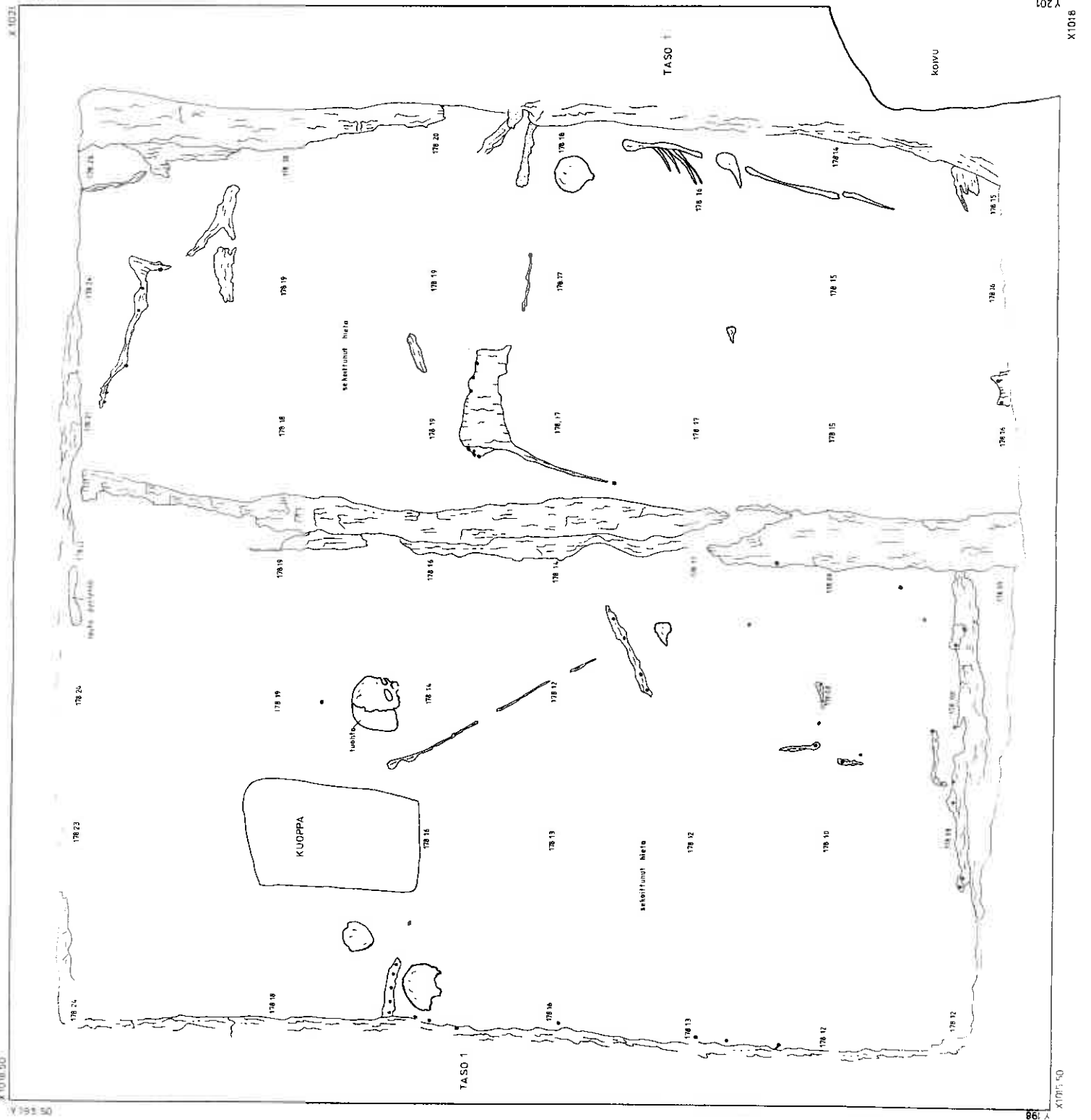

KITILÄ 53 KURJENPOLVI  
A. Arponen 1993

ALUE 2

Taso 4

Mk 1:10

Piirt. P. Rautainen

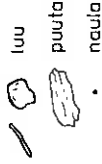

Y19850

102 A  
41018

1101450

1101450

061 4

# KITILÄ 53 KURJENPOLVI

A. Arponen 1993

## ALUE 4 vaaitus- ja tasokartat

mk 1 : 50

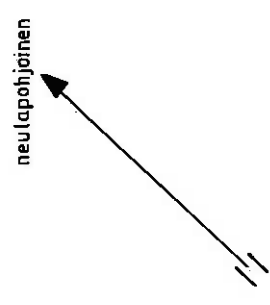
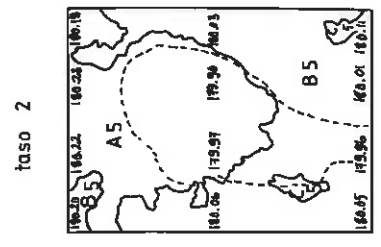
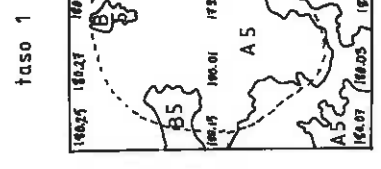
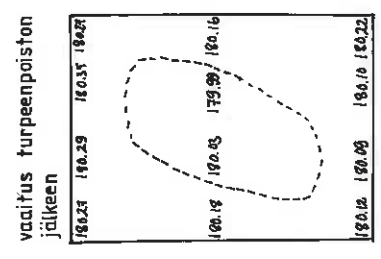
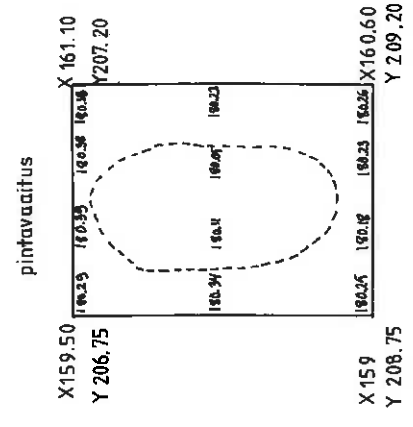

Piirt. P. Rautainen

- A huuhtoutunut
- B rikastunut
- C pohjamaa
- 5 hieta
- punaiseksi palanut
- likamaa
- noki
- kova ruosteinen maa
- painanne

taso 3

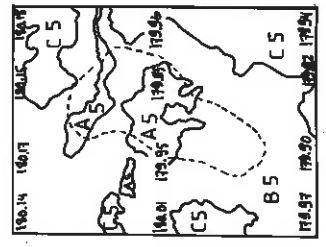

taso 5

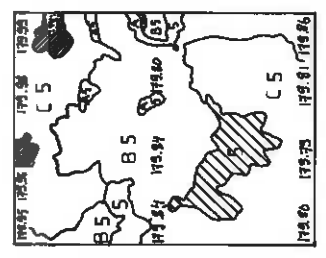

taso 7

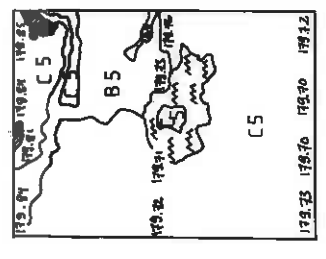

taso 10

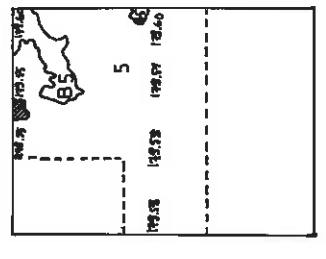

pohjavaaitus

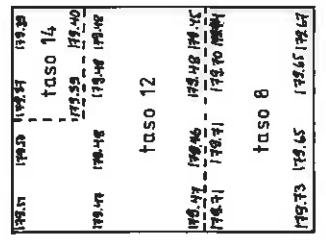

## KITILÄ 53 KURJENPOLVI

A. Arponen 1993

- A huuhtoutunut  
 B rikastunut  
 C pohjamaa  
 5 hieta  
 punaiseksi palanut juuri

ALUE 4 poikkileikkaus kaakosta

mk 1:10

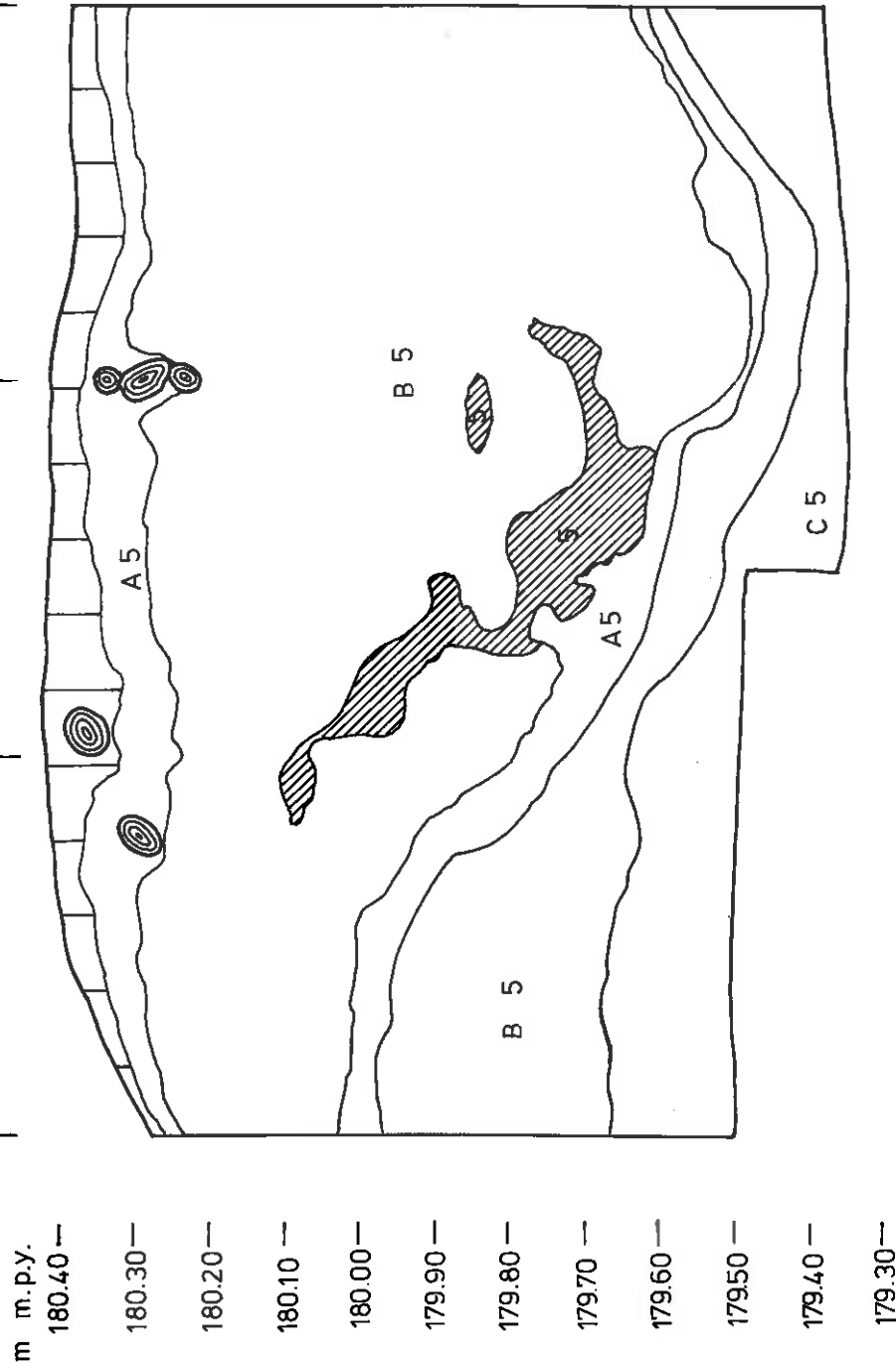

Piirt. P. Rautiainen

X 159.50  
Y 206.75X 161.10  
Y 207.20

## KITILÄ 53 KURJENPOLVI



A. Arponen 1993

ALUE 4 poikkileikkaus lounaasta

mk 1 : 10



A huuhtoutunut  
 B rikastunut  
 C pohjamaa  
 5 hieta

 valkeaksi palanut  
 punaiseksi palanut  
 hiili ja noki

Piirt. P. Rautiainen

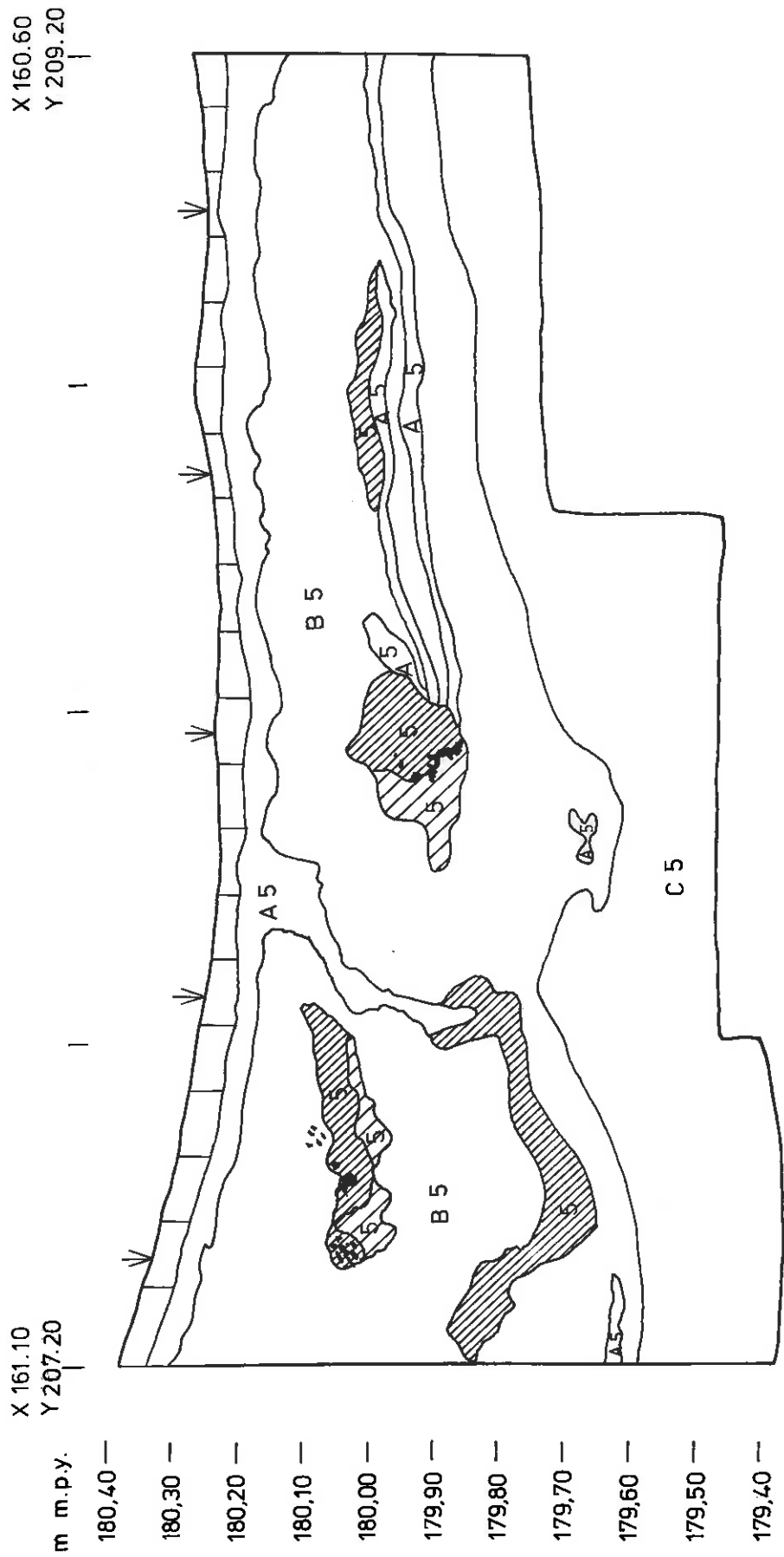

A x 10221 y 201

B x 1018,50 / y 203

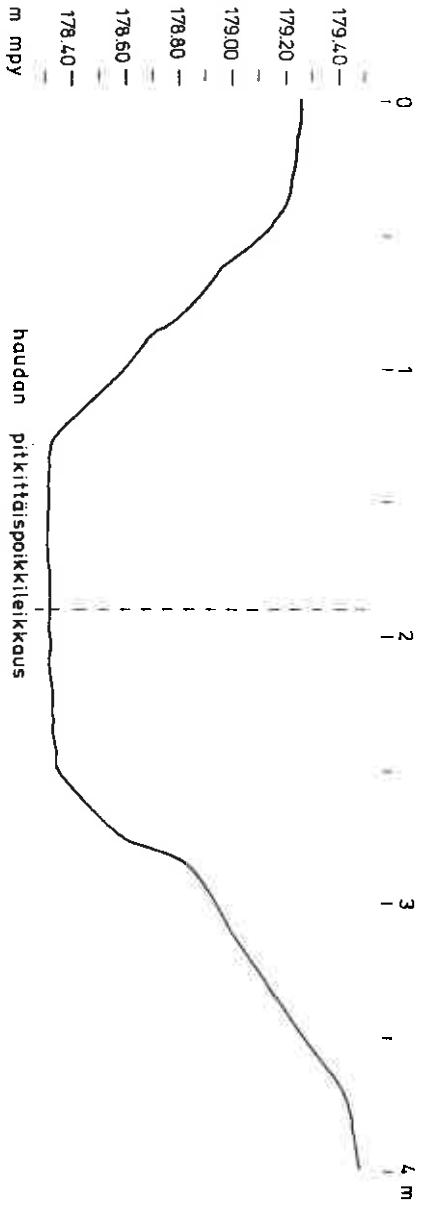

KITILÄ 53 KURJENPOLVI  
A. Arponen 1993

ALUE 5  
Poikkileikkaukset mk 1 : 20  
0 50 100 cm

Piirt. P. Rautainen

D x 1019,50 / y 200,50

C x 2021,50 / y 203,50

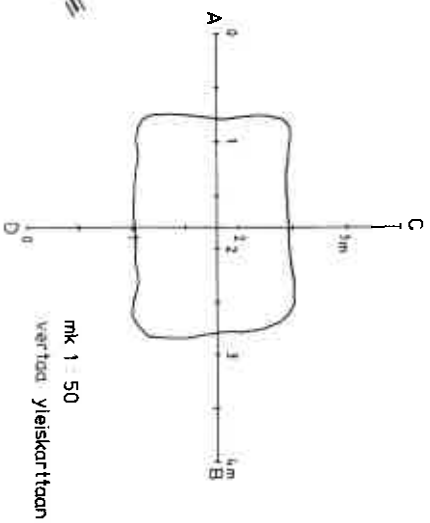
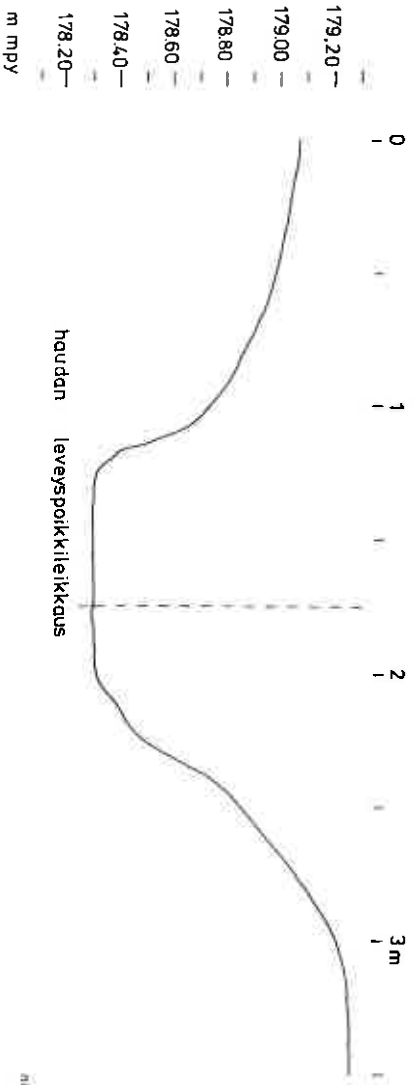



# KITILÄ 53 KURJENPOLVI

A. Arponen 1993

## ALUE 5

Taso 1

Mk 1:10



Piirt. P. Rautainen

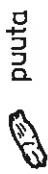

puuta



naula

neulapohjoinen

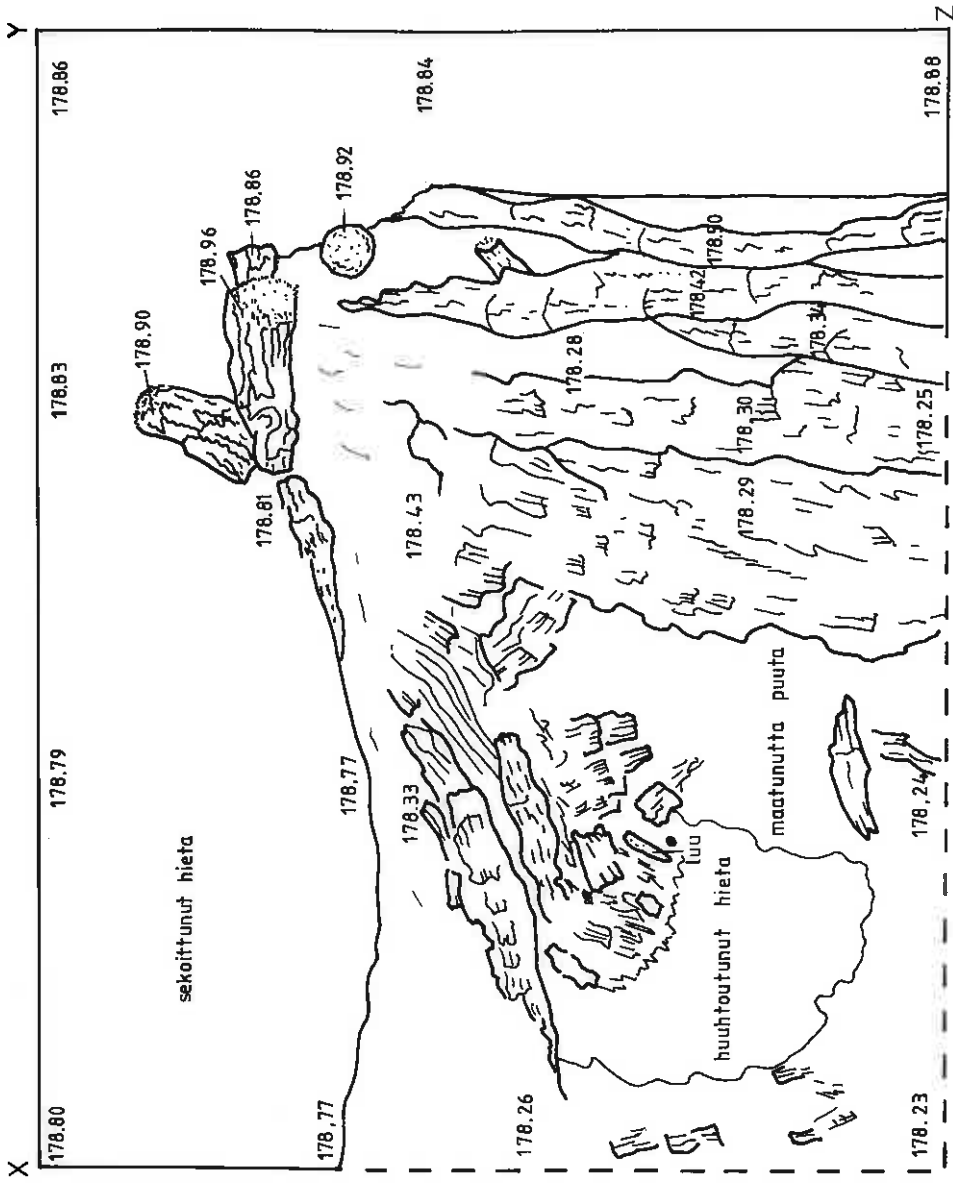

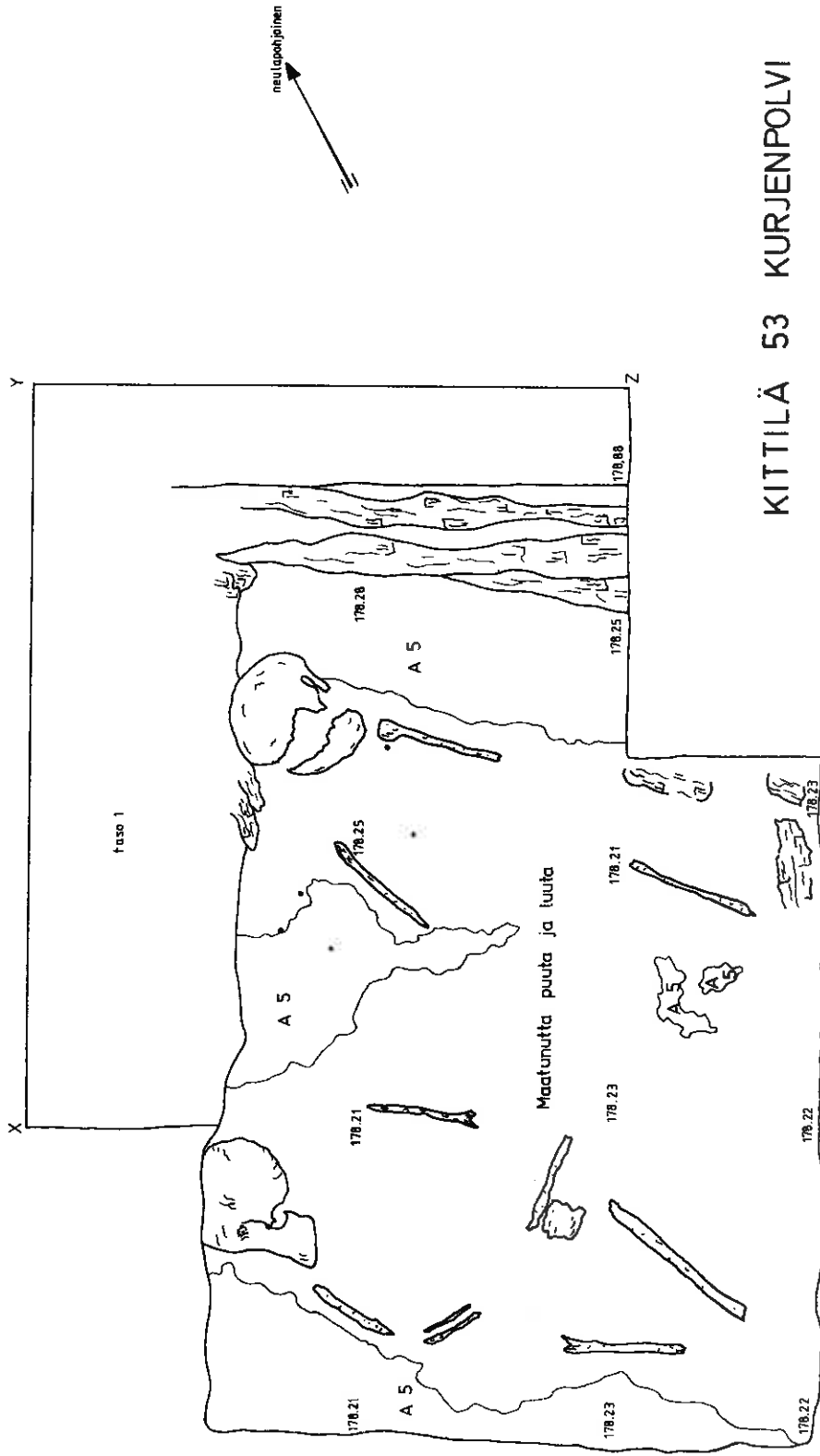

KITTILÄ 53 KURJENPOLVI  
A. Arponen 1993

ALUE 5

pohjataso

mk 1:10

piirt. P. Rautiainen

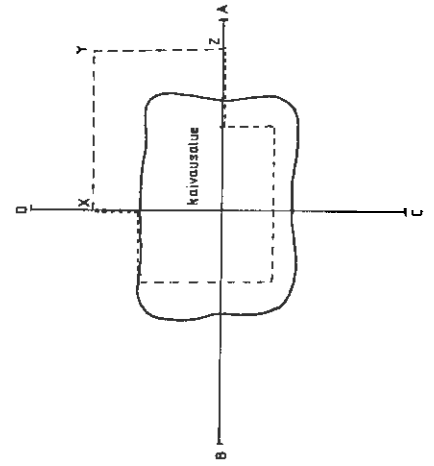

A huuhtoutunut

5 hieta

luu

puuta

\* naula



KITILÄ 53 KURJENPOLVI

A. Arponen 1993

ALUE 5

Seinämien rakennepiirrokset

Mk 1:10  50 cm

Piirt. P. Rautiainen

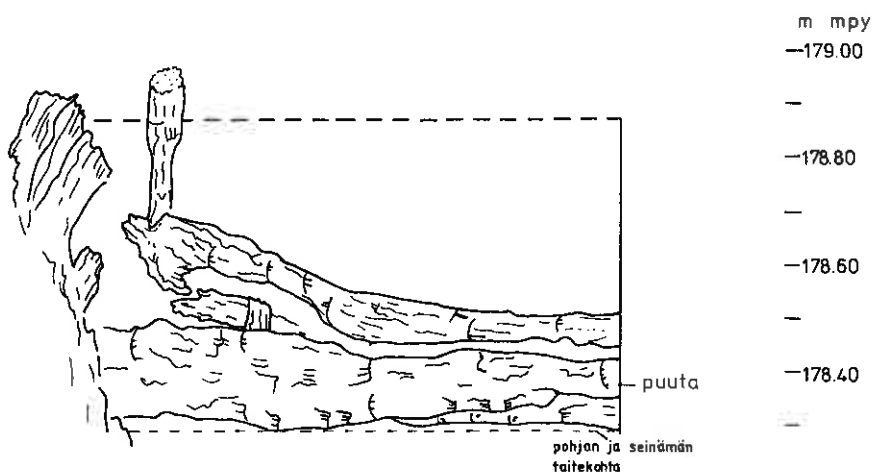
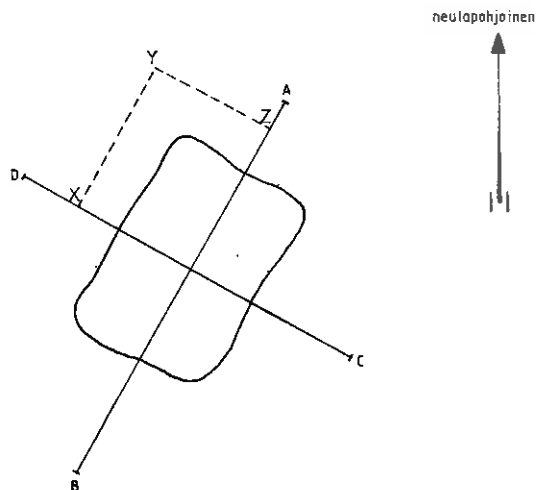

HAUDAN KOILLISSEINÄMÄ

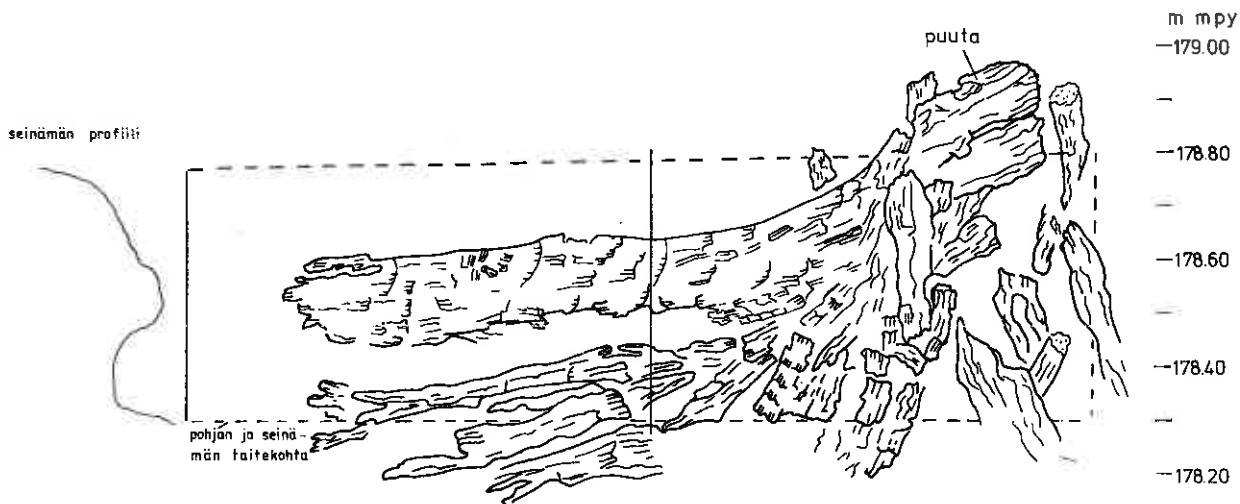

HAUDAN LUOTEISSEINÄMÄ