



**PORVOO JOKIKATU 43 HOTELLIN RAKENNUSALUEEN  
KOEKAIVAUS 8.8–12.8.2005**



Museovirasto, rakennushistorian osasto  
Päivi Hakanpää

**Arkisto- ja rekisteritiedot:**

Kunta: Porvoo

Kaupunginosa: Vanha kaupunki

Kortteli ja tontti: Kortteli 1403, tontti 1

Omistaja: Ari Kovero ja Merja Tammi

Tutkimuksen laatu: Porvoon Jokikatu 43, hotellin rakennusalueen koekaivaus

Ajoitus: 1400-1900-luku

Peruskartta: PK 3021 02 Porvoo  
Pkoo=6698940 ja Ikoo=3426200

Tutkimuslaitos: Museovirasto, rakennushistorian osasto (MV/RHO)

Kaivausjohtaja: FM Päivi Hakanpää

Apulaistutkija: HuK Donald Lillqvist

Kenttätöaika: Koekaivaus 8.8.–12.8.05

Tutkitun alueen laajuus: 15 m<sup>2</sup>.

Rahoittaja: Ari Kovero ja Merja Tammi 6 370 €.

Mustavalkonegatiivit: MV/RHOMv 125579:1–12

Diapositiivit: MV/RHODia 125580:1–29

Löydöt: KM 2005061:1–120. Diar. pvm. 19.10.2005

Tutkimushistoria: Profiilin dokumentointi, Jokikatu - Vanha raatihuoneentori 1965.  
Hirvonen, Tapio ja Aarre Valo 1997: Porvoon Jokikatu 18. 1.10.1997, profiilin dokumentointi. MV/RHO.  
Vuorinen, Juha-Matti ja Hakanpää, Päivi 1997: Porvoon Jokikatu 20–22 kaukolämpökaivannon valvonta ja dokumentointi 7.-10.10.1997. Muuritutkimus KY.  
Niukkanen Marianne 1997: Porvoon Jokikatu 20–22 kaapelikaivannon valvonta 14.10.1997. MV/RHO.

Alkuperäinen raportti: Museoviraston rakennushistorian osaston arkisto (MV/RHO:A)

Kopiot (1 kpl): Porvoon museo

## **Tiivistelmä**

Koekaivausten tarkoituksena oli selvittää Porvoon Mitta -hotellihankkeen alle jäävien kulttuurikerrosten paksuus, laatu ja ajoitus, sekä rakennusjäännösten luonne. Teräspaaluille perustettavan hotellin alle jäävä alue on ollut tontin pihana ja puutarhana 1700-luvun lopulta asti. Alueella oli säilynyt noin 70 cm paksut kulttuurikerrokset, jotka löytöjen perusteella ajoittuvat 1400-luvun puolesta välistä 1700-luvulle. Tontilla oli säilynyt palokerroksia, jotka ajoittuivat 1700- ja 1500-luvuille. Paikalla on sijainnut 1600–1700-luvuilla rakennus, josta jäljellä oli kiviperustuksia ja puutasolle rakennettu uunin pohja. Vanhimmat rakenteet liittyivät 1500-luvun rakennukseen, josta oli säilynyt maatuneen lattiatason alla vielä palaneita lattialautoja.



PORVOO  
Jokikatu 43

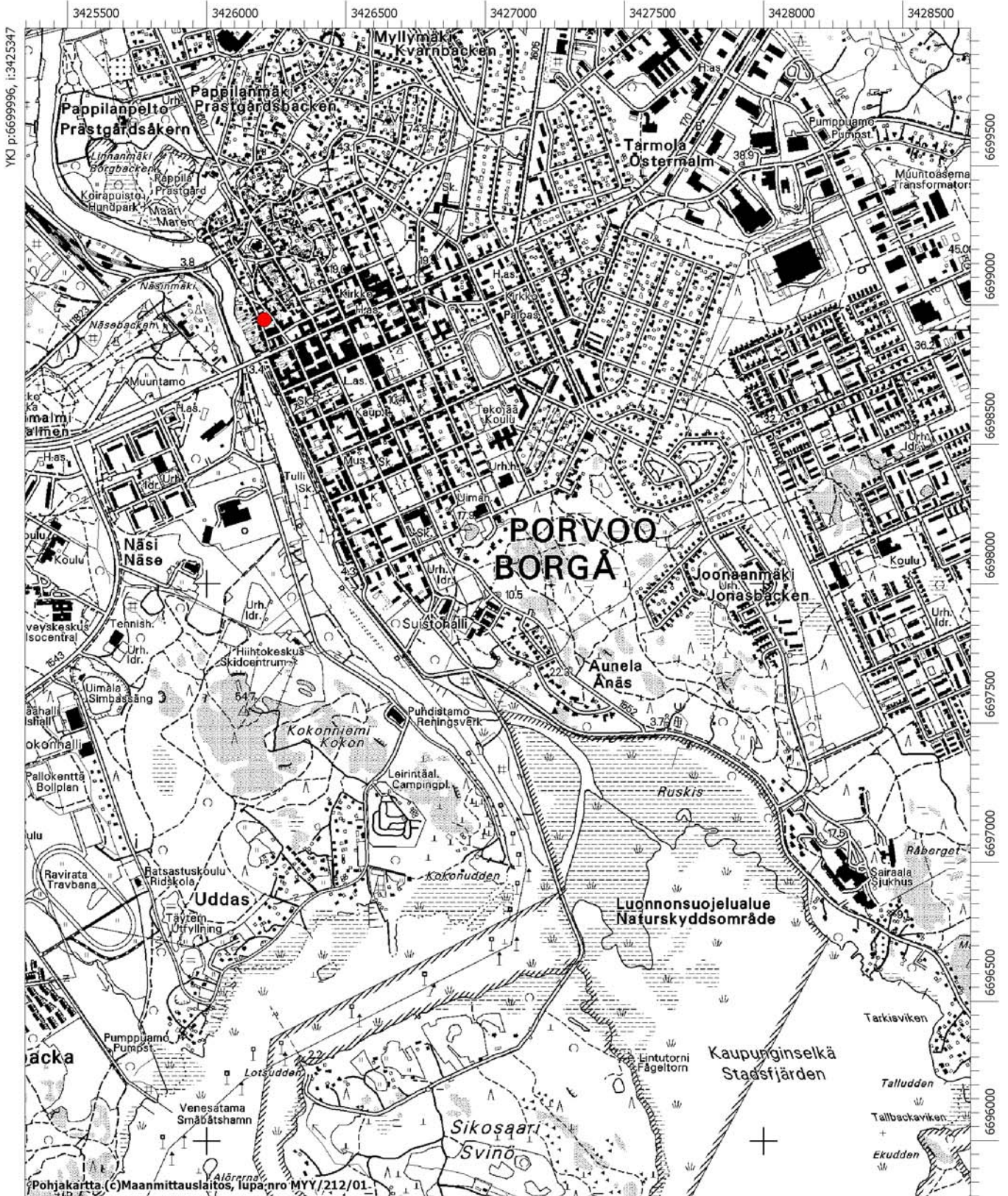

## Sisällysluettelo

<b>Arkisto- ja rekisteritiedot:</b>	<b>2</b>
<b>Tiivistelmä</b>	<b>3</b>
<b>Sisällysluettelo</b>	<b>4</b>
<b>2. Ympäristö</b>	<b>5</b>
<b>3. Historia</b>	<b>6</b>
<b>4. Menetelmät</b>	<b>8</b>
<b>5. Kaivaushavainnot</b>	<b>8</b>
<b>6. Löydöt</b>	<b>11</b>
<b>7. Yhteenveto</b>	<b>14</b>
<b>Lähteet:</b>	<b>15</b>
<b>Liite 1 Mustavalkonegatiiviluettelo</b>	<b>16</b>
<b>Liite 2 Diapositiiviluettelo</b>	<b>17</b>
<b>Liite 3 Yhteyslista</b>	<b>19</b>
<b>Liite 4 Yksikkökuvaukset</b>	<b>20</b>
<b>Liite 5 Rakennekuvaukset</b>	<b>34</b>
<b>Liite 6 Stratigrafia</b>	<b>39</b>
<b>Liite 7 Löytöluettelo</b>	<b>40</b>
<b>Liite 8 Luuluettelo</b>	<b>53</b>
<b>Liite 9 Poistettujen löytöjen luettelo</b>	<b>54</b>
<b>Liite 10 Makrofossiilinäytteet</b>	<b>57</b>
<b>Liite 11 Raha-ajoitukset</b>	<b>58</b>
<b>Liite 12 Kartat</b>	



## 1. Johdanto

Koekaivausten tarkoituksena oli selvittää Porvoon Mitta -hotellihankeen alle jäävien kulttuurikerrosten paksuus, laatu ja ajoitus, sekä rakennusjäännösten luonne. Kaivausten jälkeen paikalle nousut hotellirakennus perustettiin halkaisijaltaan noin 10 cm teräspaalujen varaan. Tutkimusten rahoituksesta (6370 €) vastasivat Ari Kovero ja Merja Tammi. Kenttätyöt suoritettiin 8.8–12.8.2005. Kenttätyöjohtajana oli FM Päivi Hakanpää ja apulaistutkijana HuK Donald Lillqvist.

Porvoon Jokikatu 43:n tontilla ei ole aikaisemmin suoritettu arkeologisia tutkimuksia. Kaapeli- ja viemärikaivantojen yhteydessä on Jokikadulla dokumentoitu maaleikkauksia jo 1960-luvulta lähtien. Viimeisen dokumentoinnin yhteydessä löytyi sen varrelta kahden hirsirakennuksen jäännökset.<sup>1</sup> Raatihuoneen torin eteläosasta on löytynyt myös viitteitä palaneesta puurakennuksesta. Rakenteet löytyivät raatihuoneen portaikon vierestä vuonna 1949, kun sen perustuksia vahvistettiin.<sup>2</sup> Aikaisempien dokumentointien yhteydessä on talletettu vain vähän löytöjä.

Kaivauksilta löytyneet metalliesineet lähetettiin Kansallismuseon konservointilaitokselle konservoitaviksi. Kansallismuseon tutkija FT Tuukka Talvio tunnisti ja ajoitti rahalöydöt. Makrofossiilinäytteet analysoi Turun yliopiston tutkija FT Terttu Lempiäinen.

## 2. Ympäristö

Porvoon kaupunki on syntynyt Porvoonjoen suulle. Se sijaitsee joen itärannalla moreenimäen rinteessä, joka liittyy pohjoisluoteesta eteläkaakkoon suuntautuneeseen harjujaksoon. Mäen rinteet



laskevat länteen kohti jokea. Kaupunkia rajaavat luoteesta Linnanmäki, etelästä Näsinmäki ja meren suunnalta Kokonniemi ja Jonaanmäki.<sup>3</sup> Vielä 1700-luvulla kaupungin etelä- ja kaakkoispuolella oli laajat peltoalueet. Joen länsirannalla sijaitsi keskiaikainen Näsin kartano sekä pieni peltoalue ja niittyjä. Kirkon pohjois- ja itäpuolisella mäellä kasvoi metsää.<sup>4</sup> Kaupungista on johtanut tiet pohjoiseen joen kumpaakin rantaa pitkin. Kaupungin pohjoisosan läpi on kulkenut Suuri rantatie, joka vei Viipurista Turkuun. Tie on ylittänyt joen nykyisen vanhan sillan kohdalla. Silta on merkitty samaan paikkaan vanhimmissa kartassa 1600-luvun puolivälissä.<sup>5</sup>

Kartta 1. Vanhimmissa säilyneessä Porvoon kaupunkia esittävässä kartassa vuodelta 1652 on merkitty joen ylittävä silta. (KA Porvoo ½ D 28/10)

<sup>1</sup> Vuorinen & Hakanpää 1997, 4.

<sup>2</sup> Porvoon museo.

<sup>3</sup> Porvoonjokilaakson maisemaselvitys ja maisemanhoidon yleissuunnitelma 2001, 26.

<sup>4</sup> Porvoon kartta vuodelta 1749 (Riksarkivet).

<sup>5</sup> Porvoon kaupunkikartta vuodelta 1652. (KA Porvoo ½ D 28/10).

Porvoon jokilaakso on muodostanut mereltä pitkälle sisämaahan jatkuvan historiallisen ja toiminnallisen kokonaisuuden. Porvoonjoen päähaara saa alkunsa Salpausselältä.<sup>6</sup> Merenpinta on ollut 1100-luvulla 1,8 metriä korkeammalla kuin nykyisin. Kaupungin länsipuolella, vanhan sillan pohjoispuolisella alueella on ollut leveä lahti, joka alkoi mataloitua 1500-luvulla.<sup>7</sup> Porvoon kuuttisatama oli merkitty Sikosaaren ja Kokonniemen väliin 1600-luvun lopulla.<sup>8</sup> Satama on sijainnut keskiajalla mahdollisesti kaupungin ranta-aittojen luona, sillä rantaan asti kulki useita pieniä kujia vielä vuoden 1696 kartassa. Yhden kujan nimeksi oli vuoden 1792 karttaan merkitty ”Allmän strand” eli yleinen ranta. Se on sijainnut nykyisen tontin nro 1401/6 kohdalla.<sup>9</sup> Kuja on noussut Jokikadulle suunnilleen siinä kohtaa, missä Jokikatu 43:n kaivausalue sijaitti.

Kaupunki muodostui kirkon ympärillä olevasta yläkaupungista, jossa on arveltu sijainneen Porvoon vanhimman asutuksen.<sup>10</sup> Kirkon pohjoispuolella oli kolmionmuotoinen aukio, jonka läpi kulki Suuri rantatie. Alakaupunki sijaitti Raatihuoneentorin eteläpuolella. C. J. Gardberg on arvellut torin syntyneen jo 1400-luvulla ja kaupunkiasutuksen ulottuneen Rihkamakadulle asti 1500-luvun alkupuolella.<sup>11</sup> Raatihuone sijaitti 1600-luvulla torin pohjoislaidalla, mutta vuoden 1760 palon jälkeen se rakennettiin torin etelälaitaan, nykyiselle paikalleen. Vuoden 1652 kartan mukaan asutus on ulottunut lähelle nykyistä Mannerheimintietä. Alakaupungissa oli neljä joen suuntaista katua: Jokikatu, Suuri pitkä välikatu, Vuorikatu ja Kirkkokatu. Näiden välissä oli poikkikatuja.<sup>12</sup> Alakaupungissa on katuja alettu kivetä 1600-luvun puolivälin jälkeen.<sup>13</sup>

### 3. Historia

Porvoon sai kaupunkioikeudet vuosien 1374 ja 1384 välillä. Asiakirjassa, joka on peräisin vasta 1600-luvun lopulta, mainitaan kaupungin paikalla olleen aiemmin yhdeksän talon kylän. Verotietojen perusteella on arvioitu kaupungissa olleen 1380-luvun lopulla noin 150 asukasta, kun samaan aikaan esimerkiksi Turussa asui lähes 2000 henkeä. Kaupungissa on toiminut ainakin ruotsin-, saksan- ja suomenkielisiä porvareita.<sup>14</sup> Porvoon on ollut merkittävä Hämeestä Tallinnaan suuntautuvan kaupan välittäjä.<sup>15</sup> Kaupunkien toimintaa ja rakentamista sääтели 1300-luvulla voimaan tullut Maunu Eerikinpojan maalaki, joka oli voimassa aina vuoteen 1734 asti. Keskiaikaisia raadin pöytäkirjoja ei ole Porvoosta säilynyt, minkä vuoksi myös tiedot kaupungin taloista ja tonteista puuttuvat.<sup>16</sup>

Kaupungin historiaa leimasi 1500-luvulla useat tulipalot. Kaupunkioikeudetkin Porvoon menetti kahdesti. Historiallisten lähteiden perusteella tiedetään, että kaupunki on palanut 1500-luvulla ainakin kolme kertaa. Vuoden 1508 toukokuussa tanskalaiset ryöstivät ja polttivat kaupungin.<sup>17</sup> Hävitys liittyi Ruotsin käymään sotaan Tanskaa vastaan. Vuosisadan lopulla kaupunki joutui venäläisten hävityksen kohteeksi kahdesti. Kaupunki ja kirkko poltettiin vuonna 1571 ja toistamiseen 1590.<sup>18</sup>

<sup>6</sup> Porvoonjokilaakson maisemaselvitys ja maisemanhoidon yleissuunnitelma 2001, 20.

<sup>7</sup> Hiekkänen 1981, 27.

<sup>8</sup> Mäntylä 1994, 104; Samuel Brotheruksen kartta Porvoon ympäristöstä vuodelta 1696. (Riksarkivet).

<sup>9</sup> Hiekkänen 1981, 12.

<sup>10</sup> Gardberg 1996, 211.

<sup>11</sup> Gardberg 1996, 220.

<sup>12</sup> Samuel Brotheruksen Porvoon kaupungin kartta vuodelta 1696 (Riksarkivet).

<sup>13</sup> Mäntylä 1994, 179.

<sup>14</sup> Gardberg 1996, 178, 180, 182, 183.

<sup>15</sup> Gardberg 1996, 208.

<sup>16</sup> Gardberg 1996, 186, 187.

<sup>17</sup> FMU 5339.

<sup>18</sup> Gardberg 1996, 289, 301.

Porvoo menetti kaupunkioikeudet vuonna 1550 ja sen porvarit saivat siirtokäskyn vastaperustettuun Helsinkiin. Ilmeisesti vasta vuoden 1551 jälkeen kaupunki oli ilman pormestaria, raatia ja Helsinkiin siirrettyä koulua. Tämän jälkeen Porvoosta käytettiin nimitystä kylä. Kaupungin lakkauttamisesta huolimatta Porvoon kylässä oli vielä 34 veroa maksavaa taloutta vuonna 1557.<sup>19</sup> Juhana III vahvisti Porvoolle kaupunkioikeudet uudelleen vuonna 1579. Porvoo oli kaupunkina vain 15 vuotta, sillä Porvoo lakkautettiin jälleen vuonna 1594. Tuolloin kaupunki oli joutunut valtakunnan politiikan pelinappulaksi. Taustalla oli myös Helsingin porvareiden valitus porvoolaisten harjoittaman laittoman ulkomaankaupan vahingollisuudesta helsinkiläisille kauppiaille.<sup>20</sup> Kaupungin lakkauttaminen jäi nyt lyhytaikaiseksi, sillä Kaarle-herttuan tullessa valtaan Porvoo sai takaisin kaupunkioikeutensa vuonna 1601.

Pienelle kaupungille 1600-luvun alkupuoli oli suurten verorasitusten aikaa.<sup>21</sup> Kaupungissa on arvioitu vuosisadan alkupuolella olleen noin 180 asukasta, kun 1600-luvun lopussa asukkaiden määrä nousi jo yli 600 hengen. Tonttien määrä kasvoi myös huomattavasti. Vuosisadan alkupuolella kaupungissa oli 82 tonttia ja vuosisadan lopulla niitä oli jo 256. Kalleimmat tontit sijaitsivat Jokikadun ja torin varrella. Niiden omistajat olivat pääasiassa kauppiaita.<sup>22</sup> Rakennukset olivat puisia, mutta ensimmäinen kivitalo pystytettiin vuonna 1678 Sillanmäen pohjoispuolelle.<sup>23</sup> Tonteilla sijaitsi useita puurakennuksia. Vielä 1600-luvulla kaupungissa tiedetään olleen savupirttejä, vaikka ikkunaruu-  
tujen perustella rakennuksissa oli jo savuhormeja.<sup>24</sup>

Samuel Brotheruksen vuonna 1696 piirtämässä kartassa sijaitsi kaupungin neljännessä korttelissa tontti nro 88, jollea nyt tehty koekaivaus sijoittui. Torin eteläpuolinen tontti rajoittui lännessä Jokikatuun ja idässä Välikatuun, jonka laitamille oli ilmeisesti pystytetty ulkorakennukset. Kartan mukaan tontin omisti kauppias Herman Detterding. Tontti oli aiemmin kuulunut hänen isälleen Petter Detterdingille, joka oli kotoisin Lyypekistä.<sup>25</sup> Petter Detterdingin kuoleman jälkeen tontti mainitaan hänen leskensä Elisabet Raven omistuksessa. Tuolloin tontilla on sijainnut ilmeisesti 11/2 – tai 2-kerroksinen rakennus, koska kaupungissa riehuneen nuoren paroni Fabian Wreden seurue ei ylettynyt rikkomaan korkean rakennuksen ikkunoita ilman pyykinkuivatusseivästä. Elisabeth Raven ensimmäinen mies oli kultaseppä Jöran Möller. Paikalla on sijainnut alun perin kaksi tonttia. Toisen puolen oli omistanut aatelin Hans Jönsson, joka myi tontin länsiosan kultaseppä Jöran Möllerille vuonna 1623. Itäosan tontista omisti räätäli Jöran, joka oli 1600-luvun alussa Porvoon kymmenen rikkaimman porvarin joukossa. Herman Detterding osti myöhemmin koko tontin itselleen. Hän oli naimisissa Pernajan kirkkoherran tyttären, Ebba Stachaen kanssa.<sup>26</sup>

Leskeksi jäätyään Ebba Stachaen meni naimisiin pormestari Jacob Wijkmanin kanssa vuonna 1705. Tontti myytiin seuraavana vuonna kultaseppä Hans Dammertille ja hänen vaimolleen Anna Lönnqvistille. Jäätyään leskeksi Anna myi osan tontista kutoja Jacob Wikmanille ja loput tontista vuonna 1742 Johan Tarcmanille. Osan tontista omisti ennen vuoden 1760 paloa raatimies Berndt Rahling. Hänen tontillaan sijaitsi kaksikerroksinen asuinrakennus, jossa oli sali ja useita kamareita. Tontilla oli myös lukuisia talousrakennuksia ja pieni puutarha.<sup>27</sup> Vanhimmat tontilla säilyneet puurakennuk-

---

<sup>19</sup> Gardberg 1996, 275–277.

<sup>20</sup> Mäntylä 1994, 11, 14.

<sup>21</sup> Mäntylä 1994, 18.

<sup>22</sup> Mäntylä 1994, 18, 81; Herranen 1989, 10.

<sup>23</sup> Herranen 1989, 11.

<sup>24</sup> Mäntylä 1994, 185.

<sup>25</sup> Panelius 1983, 141, 142; Mäntylä 1994, 45.

<sup>26</sup> Panelius 1983, 142; Mäntylä 1994, 18, 186.

<sup>27</sup> Panelius 1983, 131, 142.



set ovat peräisin 1700-luvulta.<sup>28</sup> Jokikadun puoleinen osa tontista on ollut ilmeisesti 1760-luvun palon jälkeen rakentamaton.

#### 4. Menetelmät

Kaivausten koordinaatistona käytettiin Porvoon kaupungin koordinaattijärjestelmää. Pohjakartta-aineistona oli kaupungin digitaalinen kaavakartta. Kaivauskarttoihin on merkitty kaupungin koordinaatit. Maastoon ei merkitty koordinaatistoa paaluilla, vaan se mitattiin dokumentoinnissa takymetrillä. Kaivausalueelle siirrettiin korkeus kaupungin korkeuskiintopisteestä n:o 683, jonka korkeus oli 8.257 (N 43). Koordinaatisto tuotiin takymetrillä seuraavista pisteistä:

Nro 5055	x=699095,95	y=426097,266	
Nro 683	x=698980,50	y=426178,80	z=8.257 m mpy

Hotellirakennuksen paikalle avattiin 15 m<sup>2</sup> laajuinen, lähes lounais-koillisuuntainen alue. Kaivausalueen paikaksi valittiin vanhan puutarhan eteläosa siten, ettei ulkorakennuksia tarvinnut purkaa, eikä vanhoja puita kaataa. Kaivausalue sijoittui suunnitellun hotellirakennuksen keskivaiheille. Alueen lounaisreuna alkoi noin kaksi metriä nykyisen Jokikadun reunasta.

Dokumentoinnissa sovellettiin ns. yksikkökaivausmenetelmää. Yksikkö- ja rakennekuvaukset sekä niiden stratigrafia on esitetty liitteissä 3-6. Maa-ainesta ei seulottu, sillä pintakerros ja päällimmäiset täyttökerrokset poistettiin ohuina kerroksina kaivinkoneella ja alimmat kulttuurikerrokset kaivettiin lastoilla. Löydöt otettiin talteen pääasiassa yksikön tarkkuudella, ja vain muutamille löydöille mitattiin tarkat koordinaatit takymetrillä. Pintakerroksista ei talletettu kaikkia metalliesineitä eikä moderneja löytöjä. Jälkitöiden yhteydessä poistettiin osa rautaesineistä, jotka luettelointiin ja kuvattiin (Liite 9). Loput löydöt on luettelointiin päänumerolle KM 2005061. Lisäksi luettelointiin neljä palaa keramiikkaa, jotka olivat löytyneet myöhemmin syksyllä hotellirakennuksen alta poistetusta pintamaasta (KM 2005061:103–106). Metalliesineet lähetettiin Kansallismuseon konservointilaitokselle konservoitavaksi. Alueelta otettiin yhteensä neljä maanäytettä, joista poistettiin 1600–1700-luvuille ajoittuneen rakennuksen yhteydestä otettu näyte. Dosentti Terttu Lempiäinen Turun yliopistosta analysoi näytteistä kolme. Niistä kaksi liittyi puurakennukseen ja yksi näyte oli alimmasta kulttuurikerroksesta.<sup>29</sup>

#### 5. Kaivaushavainnot

Kaivinkoneella poistettiin pintamulta (Y100) ja sen alla ollut mullansekainen hiekkakerros (Y131). Näiden paksuus oli yhteensä lähes 60 cm. Edellä mainittujen kerrosten alla oli yhtenäinen palokerros, tai palojätettä sisältänyt hiekkakerros (Y104), jonka paksuus vaihteli 10 cm:stä 30 cm:iin. Kerros puuttui kaivausalueen koillispäästä, jonne oli kaivettu vesi- tai viemäriputki. Kerroksessa olleet löydöt olivat osittain palaneita. Löydöt ajoittuvat 1700–1600-luvuille. Kerros on ilmeisesti muodostunut joko vuoden 1708 tai todennäköisemmin vuoden 1760 palon yhteydessä.

Kaivausalueen koillispäästä, palokerroksen alta paljastui rakennuksen kivijalan kulma. Rakennus on ollut lähes luode-kaakkosuuntainen. Siinä on ollut uuni, jonka kiviperustus (R106) oli vielä säilynyt. Uunin kiviperustusten alle oli valunut, tai tarkoituksellisesti laitettu, noin 10 cm paksuinen kerros pohjahiekkaa (Y110). Uunin kiviperustukset oli vielä pohjustettu puutasolla (R135), jota reunustivat pystyyn asetetut laudat.

<sup>28</sup> Hiekkänen 1981, 22.

<sup>29</sup> Lempiäinen 2006.



Kuva 1: Maaleikkauksessa näkyvät uunin kiviperustukset (R106), jotka oli ladottu kuoppaan. Sen pohjalla oli hiiltynyt puukerros (Y125). P. Hakanpää (MV/RHO 125579:15).



Rakennukseen liittyi osittain litteistä laakakivistä ladottu harva kiveys, joka tulkittiin lattiarakenteeksi. Lounaisseinän kohdalla oli kaivettu noin 20 cm syvä oja (Ku119), joka oli täytetty nokisella hiekalla (Y118). Tämä oli mahdollisesti rakennuksen kiviperustuksia varten kaivettu oja, joka oli kaivettu 1500-luvulle ajoittuvan kerroksen (Y117) läpi. Rakennuksen luoteisseinän ulkopuolella oli kiveys (R103), joka oli ladottu ojaan. Kiveys ja oja liittyivät ilmeisesti rakennuksen kiviperustuksiin ja muistuttivat rakennuksen viereen tehtyä salaojaa.

Rakennuksen pohja oli suurimmaksi osaksi tuhoutunut mahdollisesti 1950-luvulla kaivetun vesi- tai viemärikaivannon vuoksi. Rakennuksen jäännökset jatkuivat kaivausalueen koillispuolelle. Niihin liittyi kulttuuri- tai taseuskerros (Y105), jonka löydöt ajoittuvat pääasiassa 1600–1700-luvuille. Rakennus oli jäänyt pois käytöstä viimeistään vuoden 1760 palon jälkeen. Tämän jälkeen tontin eteläosa on ollut puutarhana ja rakentamaton.

Kuva 2: Rakennuksesta oli säilynyt vain osa seinän perustuskiviä (R102). Seinän vieressä oli ojaan ladottu kiveys (R103). P. Hakanpää (MV/RHO 125579:4)



Kaivausalueen lounaisosassa oli palokerroksen (Y104) alla oli noensekainen hiekka (Y109). Kerroksessa oli viisi 1500-luvun lopulle ajoitettavaa rahaa ja yksi raha 1600-luvun lopulta. Muuta esineistöä kerroksessa oli vain vähän. Noensekaisen hiekan alta paljastui lounaiskoillisuuntaiset maatuneet laudat tai lankut (R107), jotka tulkittiin lattiaksi. Niiden alle oli laitettu suuren tukikiven (R113) lisäksi pieniä kiviä. Maatuneiden lautojen alapinnat olivat hiiltyneet. Puurakenne jatkui lounaisprofiiliin ja se oli niin huonosti säilynyt, ettei rakennuksen kokoa pystytty arvioimaan. Rakenne ajoittuu todennäköisemmin 1500-luvun loppupuolelle.

Kuva 3: Rakennuksesta oli säilynyt ainoastaan maatuneet lattialaudat tai -lankut sekä niiden alla tukikivi (R113). P. Hakanpää (MV/RHO 125579:8)

Maatuneen puurakenteen alla oli palanut savi (Y114), joka ilmeisesti oli alun perin lattian tiivistämistä varten laitettu ja vasta myöhemmin palanut. Sen alta paljastui hyvin huonosti säilyneet hiiltyneet laudat tai lankut (R115), jotka tulkittiin lattiakatteeksi. Paikalla oli ollut kaksi samansuuntaista rakennusta, joista ensimmäisen palaneen tilalle oli rakennettu toinen (R107) 1500-luvun lopulla. Ensimmäinen rakennus on voinut palaa joko vuoden 1507 tai 1579 kaupunkipalojen yhteydessä. Puiden alla oli palokerros (Y117), josta löytyi kuonaa, rautanauvoja ja palanutta luuta. Palokerroksen alla oli vielä ohut nokinen hiekkakerros (Y120), josta löytyi yksi pala aikaisintaan 1400-luvun puoliväliin ajoitettavaa Sieburgin -keramiikkaa.<sup>30</sup> Puurakenteiden kohdalla, kulttuurikerrosten alla oli suoraseinäinen kuoppa, joka oli täyttyneet värjäytyneellä hiekalla (Y134). Pohjahiekan läpi kaivetun kuopan täyttömaahan (Y134) oli sekoittunut pohjahiekkaa. Kuopan tarkoitus ja ajoitus jäi epäselväksi, mutta ilmeisesti se liittyi rakennukseen. Kaivaushavaintojen perusteella vanhin tontilla ollut rakennus on pystytetty 1450-luvun jälkeen, todennäköisesti 1400-luvun lopulla tai 1500-luvun alussa. Se oli palanut joko heti 1500-luvun alussa tai vasta 1570-luvun lopulla. Palaneen rakennuksen paikalle oli rakennettu uusi samansuuntainen rakennus 1500-luvun lopulla.

<sup>30</sup> Keramiikan ajoitus FL Aki Pihlman 25.11.2005.





Kuva 4: Rakennuksesta oli säilynyt ainoastaan hiiltyneitä lautoja tai lankkuja, joita ympäröi palokerros (Y117). Kuvassa näkyy myöhemmin paikalle pystytetyn rakennuksen tukikivi (R113). P. Hakanpää (MV/RHO 125579:11)

Koko kaivausalueella pohjamaa oli hienoa hiekkaa, jonka pinta oli 6.20–5.90 m mpy:lla. Kaivausalueen lounaispäässä kallion pinta oli jo korkeudella 5.50 m mpy. Pohjahiekan (Y110) päällä oli rakennusten luoteispuolella yhtenäinen noen- ja tiilimurskasekainen hiekka, jonka alaosassa oli pieniä rapautuneita kiviä. Kerros tulkittiin rakennuksen ulkopuolelle syntyneeksi pihamaaksi. Yksikössä oli vain vähän löytöjä ja ne ajoittuvat 1600-luvulta aina 1400-luvun puoleen väliin.<sup>31</sup> Kaivausalueen lounaisosan kulttuurikerrokset olivat säästyneet 1800–1900-luvun ihmistoiminnalta. Alueella olleet rakenteet jatkuivat kaivausalueen ulkopuolelle. Myös alueen vanhimmat ajoitettavat esineiden katkelmat löytyivät läheltä Jokikatua. Kaivausalueen koillisosan kulttuurikerroksia ja rakenteita oli tuhonnut ja sekoittanut 1900-luvulla tehty vesi- tai viemärikaivanto.

## 6. Löydöt

Löytömateriaali koostui pääasiassa talousjätteestä, kuten astioiden sirpaleista, eläinten luista sekä rakennuksiin liittyneistä rautanauloista ja ikkunalasin paloista. Löydöt jakaantuivat selvästi eri kerrosten välillä. Eniten löytöjä oli pintamullassa sekä 1600–1700-luvun rakennukseen liittyneessä kulttuuri- tai tasauskerroksessa (Y105). Alimmaisissa kulttuurikerroksissa löytöjä oli vähiten. Myöhemmin syksyllä, hotellirakennuksen alta poistetusta pintamullasta löytyi runsaasti 1700–1800-luvulle ajoittunutta pullolasia, punasaviastioiden paloja sekä venäläistä Kuznetsovin posliini- ja fajansitehtaan tuotantoa 1800-luvulta. Näistä löydöistä talletettiin vain kaksi palaa Westerwallin ke-

<sup>31</sup> Kerroksesta löytyi yksi pala Siegburgin -keramiikkaa, jonka FL Aki Pihlman ajoitti 1450-luvulle. (Suullinen tiedonanto 25.11.2005).



ramiikkaa (KM 200561:105–106) sekä ns. café au lait –keramiikan palat (KM 200561:104). Löydöt ajoituivat 1600–1700-luvuille.

Kaivausalueelta löytyi eniten rikkoutuneita punasaviastianpaloja, joista suurin osa oli peräisin ruoanvalmistukseen käytetyistä kolmijalkapadoista ja tarjoiluastioina käytetyistä vadeista. Vadit oli koristeltu geometrisillä kuvioilla, jotka oli tehty lasitteen alle valkoisella savella. Keltaisen lasitteen lisäksi astioissa oli käytetty vihreää väriä (KM 2005061:62). Kaivauksilta löytyi myös punasavesta valmistettuja ruukkuja ja kulhoja, joissa on säilytetty ruokaa. Saksalaista tuontitavaraa olivat kivisavesta valmistetut kannut ja tuopit. Kaivausalueelta löydettiin Reininmaalla valmistetun Westerland-kannun paloja (KM 2005061:60), jotka ajoituivat 1600-luvulle. Koristeellisia ja vedenpitäviä kannuja on käytetty viinin tai öljyn säilytykseen ja tarjoiluun.<sup>32</sup> Reininmaalta olivat peräisin myös Sieburgissa valmistetut kannut tai korkeat tuopit. Kaivauksilta löytyneet palat ovat peräisin kahdesta eri astiasta (KM2005061:81 ja :120), jotka ajoituivat 1450-luvun puolen välin jälkeiseen aikaan.<sup>33</sup>



Kuva 5: Reliefikoristeisen Westerland-kannun kylkipala 1600-luvulta ja Sieburgin kannun tai tuopin pohjapala 1400-luvun lopulta (KM 200506:60 ja KM2005061:100). D. Lillqvist (MV/RHO)

Kiinalaista posliinia jäljittelevä fajanssi yleistyi 1600-luvulla Euroopassa.<sup>34</sup> Kaivauksilla löytyi eniten paloja lautasista, joista osaan oli maalattu sinisellä kasviaiheita ja geometrisiä kuvioita. Tontin asukkaiden varallisuudesta ja muotitietoisuudesta kertovat kiinalaisesta posliiniastiat. Posliinin käyttö yleistyi myös Suomessa 1700-luvun puolivälissä, kun Ruotsin Itä-Intian kauppakomppanian toiminta alkoi. Kauppaseura toi maahan etupäässä teetä ja silkkiä. Posliinituotteiden hankkimista helpottivat myös Eurooppaan 1700-luvulla perustetut posliinitehtaat.<sup>35</sup> Uunillisen rakennuksen yhteydestä löytyi paloja kahdesta eri kiinalaisesta posliiniastiasta. Vatiin tai suureen lautaseen oli maalattu lintu ja kiinalainen maisema (KM2005061:3, 52). Myöhemmin syksyllä, poistettaessa tontin pintamulta, löytyi paloja Neljästä pienestä astiasta (KM 200561:103–104). Kolmen astian ulkopinnalla oli ruskealasilite, jonka vuoksi astioita kutsuttiin café au lait -posliiniksi.<sup>36</sup>

<sup>32</sup> Niukkanen 1994, 327.

<sup>33</sup> Keramiikan ajoitukset Aki Pihlman 25.11.2005.

<sup>34</sup> niukkanen 1994, 321.

<sup>35</sup> Hyvönen 1983, 54.

<sup>36</sup> Hyvönen 1986, 134.

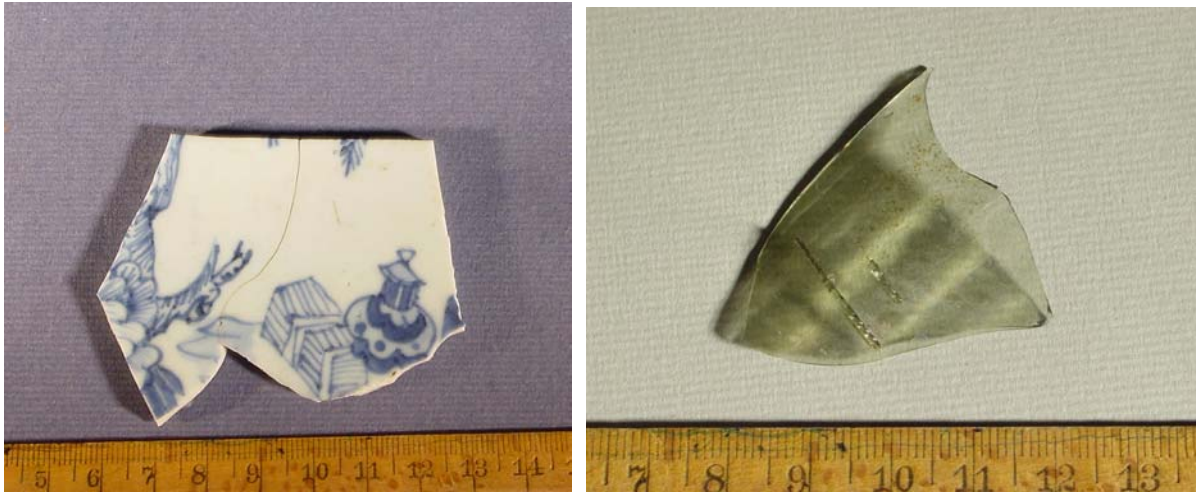

Kuva 6. Kiinalaiset posliinivatiin tai suureen lautaseen oli maalattu lintu ja kiinalainen maisema (KM2005061:52). Passglas-pikarit olivat yleisiä 1600-luvulla (KM2005061:72). D. Lillqvist (MV/RHO).

Lasipullojen lisäksi kaivauksilta löytyi myös alkoholin nauttimiseen käytettyjä pikareita. Korkeat, lasinauhalla koristellut passglas -pikarit olivat yleisiä 1600-luvulla. Niitä oli valmistettu jo 1400-luvun lopulla Keski-Euroopassa. Pikarinkylkiä kiertävät lasinauhat osoittivat jokaisen juomaseurueeseen kuuluneen osuuden lasin sisällöstä.<sup>37</sup> Kaksi rikkoutunutta passglas -pikaria (KM 200561:42, 72) liittyivät uunilliseen rakennukseen. Sinisellä lasinauhalla koristeltu pikarin pala (KM 200561:94) löytyi lounaisosan puurakenteiden päällä olleesta kerroksesta.<sup>38</sup>



Tupakka tuli pohjoismaihin 1600-luvun alkupuolella. Aluksi sitä nautittiin lääkkeenä, joka paransi mm. hammas- ja päänsärkyä.<sup>39</sup> Kaivausalueelta löytyi kaksi liitupiipun pesää. Toinen piipuista on valmistettu todennäköisesti Olof Forsbergin piipputehtaassa Tukholman Södermalmilla vuosina 1739–1759. Piipun pesään on kuvattu Tukholman kaupungin vaakuna, jonka keskellä on Merkuriuksen sauva.<sup>40</sup> Porvoo sai vuonna 1744 oman tupakkatehtaan, joka sijaitsi Välikadulla. Tehtaan mestarina toimi 1700-luvun puolivälissä tukholmalainen tupakankehrääjäkäsälli Johan Grytsedt. Tehtaan ongelmana oli raaka-aineen saanti, vaikka kaupungin maalle olikin monta kertaa yritetty istuttaa tupakkaa.<sup>41</sup>

Kuva 7. Valkosavesta valmistetut pitkävartiset piiput menivät helposti rikki. Piipun pesässä on Tukholman kaupungin vaakuna. (KM2005061:24 ja KM2005061:25). D. Lillqvist (MV/RHO).

<sup>37</sup> Haggrén 1994, 288.

<sup>38</sup> Pikarin tunnistus Georg Haggrén 24.1.2006.

<sup>39</sup> Mellanen, Jaana 1994, 258, 275.

<sup>40</sup> Kts. Mellanen 2002, 87.

<sup>41</sup> Mäntylä 1994, 277–278.

Suurin osa kaivausten rahalöydöistä oli alueen lounaisosan kulttuurikerroksesta (Y109). Ajoitetut ja tunnistetut rahat ovat vuosien 1582–1592 väliseltä ajalta. Tuolloin Porvoo oli saanut takaisin kaupunkioikeutensa, jotka se sitten menetti jälleen 15 vuotta myöhemmin. Porvoon ja Tallinnan läheisistä kauppasuhteista huolimatta, 1500-l600-luvuille ajoittuvat rahat olivat kaikki ruotsalaisia, pääasiassa Juhana III:n aikana lyötyjä. Rahaa on käytetty muuhunkin kuin maksuvälineeksi. Vuonna 1764 lyöty preussilainen hopeataaleri on ollut ehkä riipus, sillä koristeellisessa rahassa oli pieni reikä.<sup>42</sup>

## 7. Yhteenveto

Kaivausalue sijaitsi Porvoon alakaupungissa joensuuntaisen pääkadun, eli Jokikadun varrella, heti Raatihuoneentorin eteläpuolen korttelissa. Tontti on ollut kaupungissa keskeisellä paikalla viimeistään 1600-luvulta lähtien. 1700-luvun palokerrosten alta paljastui vesi- ja viemärikaivannon rikkomat rakennuksen seinälinja ja uunin perustus, jotka ajoittuivat 1600–1700-luvuille. Osa tontista on tuolloin ollut Detterding -suvun omistuksessa. Kaivaushavaintojen perusteella vanhin tontilla ollut rakennus on pystytetty 1450-luvun jälkeen, todennäköisesti vasta 1400-luvun lopulla tai 1500-luvun alussa. Rakennus on saattanut tuhoutua vuonna 1507, tai vasta 1570-luvun lopulla kaupungissa riehuneissa tulipaloissa. Sen paikalle oli rakennettu uusi samansuuntainen rakennus 1500-luvun lopulla. Tontin maakerrokseen hautautunut esineistö ajoittui 1450-luvulta 1900-luvulle. Kaivauksilta löytyneet 1600–1700-luvuille ajoittuneet lasi- ja keramiikka-astiat kertovat kauppasuhteista ulkomaille, sekä varallisuudesta, joka mahdollisti tuontitavaroiden hankkimisen. Kaivausalueen lounaisosan kulttuurikerrokset olivat säästyneet 1800–1900-luvun ihmistoiminnalta. Koillisosan kulttuurikerroksia ja rakenteita oli osittain tuhonnut 1900-luvulla kaivettu vesi- tai viemäriputki. Tontin luoteisosan kulttuurikerrokset ovat todennäköisesti muuallakin hyvin säilyneet, sillä suurin osa alueesta on ollut vuoden 1760 palon jälkeen pihana tai puutarhana ja rakennukset ovat pääasiassa kevyesti perustettuja piharakennuksia.

Helsingissä 3.2.2006

FM Päivi Hakanpää

---

<sup>42</sup> Rahojen tunnistukset ja ajoitukset Tukka Talvio, liite 11.

## **Lähteet:**

## **Kartat:**

Porvoon kaupunkikartta vuodelta 1652. (KA Porvoo ½ D 28/10)

Samuel Brotherus 1692: Charta wppå Bårgho Stadh J Nylandh Bårgho Låhn och Sochn Belågen Afmådt Åhr 1696. (Riksarkivet)

Porvoon kaupunkikartta vuodelta 1749. (Riksarkivet)

## **Painamattomat lähteet:**

Lempiäinen Terttu 2006: Porvoo, Jokikatu 43, arkeologinen koekaivaus 2005. Makrofossiilitutkimus 2006. Tutkimusraportti. Biodiversiteetti- ja ympäristötutkimusosasto Turun yliopisto.

## **Painetut lähteet:**

Gardberg, Carl, Jacob 1996: Porvoon kaupungin historia keskiajalla ja 1500-luvulla. Porvoon kaupungin historia I. Porvoo.

Haggrén, Georg 1994: Pikarit, ikkunat ja muut lasit. Helsingin porvariain haurasta ylellisyyttä ja arkiesineistöä. Helsinki 1550–1640. Narinkka 1994. Jyväskylä.

Herranen, Merja 1989: Porvoon kasvu. Porvoon museo.

Hiekkanen, Markus 1981: Keskiajan kaupungit 1 Porvoo. Museovirasto raportti. Helsinki.

Hyvönen, Heikki 1983: Suomalaista keramiikkaa. Porvoo.

Hyvönen, Heikki 1986: Kiinalaista posliinia Suomessa. Forssa.

Mellanen, Jaana 1994: ”...päiväni ovat haihtuneet kuin savu...” 1600-luvun tupakkapiiput Helsingin Vanhassakaupungissa. Helsinki 1550–1640. Narinkka 1994. Jyväskylä.

Mellanen Jaana 2002: Tupakanviljely ja tupakkapiiput Helsingissä 1700-luvulla. Sirpaleita suurvalta-ajan Helsingistä. Toimittanut Marianna Niukkanen. Hämeenlinna.

Niukkanen, Marianna 1994: Renessanssi keittiössä – Vanhankaupungin keramiikka-astiat. Helsinki 1550-1640. Narinkka 1994. Jyväskylä.

Mäntylä, Ilkka 1994: Porvoon kaupungin historia II 1602–1809. Porvoo.

Panelius, Olav 1983: Gårdar och gårdsägare i Borgå på 1600- och 1700- talen. Svenska litteratursällskapet i Finland. Helsingfors.

Porvoonjokilaakson maisemaselvitys ja maisemanhoidon yleissuunnitelma. Itä-Uudenmaan liitto 2001, julkaisu 69. Porvoo.



## Porvoo Jokikatu 43 koekaivaus 2005 mustavalkonegatiiviluettelo

Päivi Hakanpää

RHOMv 125579:1-12

Päänumero	Alanumero	Fnro	Kunta	Kohde	Aihe	Suunta	Kuvaaja	Pvm	Vuosi	Tyyppi	Koko
125579	1	1:3	Porvoo	Jokikatu 43	Uunin perustus (R106).	NW	Päivi Hakanpää	9.8.2005		mv	Kino
125579	2	1:9	Porvoo	Jokikatu 43	Maatuneet lattialaudat (R107) ja nokinen hiekka (Y109).	SW	Päivi Hakanpää	9.8.2005		mv	Kino
125579	3	1:12	Porvoo	Jokikatu 43	Maatuneet lattialaudat (R107) ja nokinen hiekka (Y109).	SW	Päivi Hakanpää	9.8.2005		mv	Kino
125579	4	1:14	Porvoo	Jokikatu 43	Palaneet lattialaudat (R115), perustuskivi (R113), palanut savi (Y114) ja palokerros (Y117).	SW	Päivi Hakanpää	10.8.2005		mv	Kino
125579	5	1:17	Porvoo	Jokikatu 43	Palaneet lattialaudat (R115), perustuskivi (R113), palanut savi (Y114) ja palokerros (Y117).	SW	Päivi Hakanpää	10.8.2005		mv	Kino
125579	6	1:19	Porvoo	Jokikatu 43	Kuvan etualalla on matala oja (KU119), joka on täyttynyt nokisella hiekalla (Y118). Pohjahiekan päällä on lattiarakenteen alta paljastunut nokinen hiekka (Y120).	NE	Päivi Hakanpää	11.8.2005		mv	Kino
125579	7	1:26	Porvoo	Jokikatu 43	NE-profiili ja uunin perustukset (R106).	SW	Päivi Hakanpää	12.8.2005		mv	Kino
125579	8	1:28	Porvoo	Jokikatu 43	NW-profiilin pohjoisosa ja vesi- ja viemärikaivanto (KU111).	SE	Päivi Hakanpää	12.8.2005		mv	Kino
125579	9	1:30	Porvoo	Jokikatu 43	NW-profiilin pohjoisosa ja kuoppa (KU129).	SE	Päivi Hakanpää	12.8.2005		mv	Kino
125579	10	1:31	Porvoo	Jokikatu 43	NW-profiilin keskiosaa.	SE	Päivi Hakanpää	12.8.2005		mv	Kino
125579	11	1:33	Porvoo	Jokikatu 43	NW-profiilin länsiosaa.	SE	Päivi Hakanpää	12.8.2005		mv	Kino
125579	12	1:34	Porvoo	Jokikatu 43	Yleiskuva NW-profilista.	E	Päivi Hakanpää	12.8.2005		mv	Kino

## Porvoo Jokikatu 43 koekaivaus 2005 dialuettelo

Päivi Hakanpää

### RHOdia 1255580:1-29

Päänumero	Alanumero	Fnro	Kunta	Kohde	Aihe	Suunta	Kuvaaja	Pvm	Vuosi	Tyyppi	Koko
125580	1	1:0	Porvoo	Jokikatu 43	Kaivausalue ennen kaivinkoneella avaamista.	N	Päivi Hakanpää	8.8.2005		Dia	Kino
125580	2	1:2	Porvoo	Jokikatu 43	Kaivausalue ennen kaivinkoneella avaamista.	E	Päivi Hakanpää	8.8.2005		Dia	Kino
125580	3	1:3	Porvoo	Jokikatu 43	Donald Lillqvist on puhdistamassa pintamullan alta paljastuneita 1600-1700-luvun rakennuksen perustuksia.	NE	Päivi Hakanpää	8.8.2005		Dia	Kino
125580	4	1:6	Porvoo	Jokikatu 43	Kuvassa oikealla on rakennuksen kivijalkaa (R102) ja sen sisäpuolelle ladottu laattakiveys (R101). Profiilin vieressä on pienistä kivistä ladottu rakenne (R103).	SW	Päivi Hakanpää	8.8.2005		Dia	Kino
125580	5	1:7	Porvoo	Jokikatu 43	Kuvassa oikealla on rakennuksen kivijalkaa (R102) ja sen sisäpuolelle ladottu laattakiveys (R101). Profiilin vieressä on pienistä kivistä ladottu rakenne (R103).	SW	Päivi Hakanpää	8.8.2005		Dia	Kino
125580	6	1:9	Porvoo	Jokikatu 43	Uunin perustus (R106).	NW	Päivi Hakanpää	9.8.2005		Dia	Kino
125580	7	1:10	Porvoo	Jokikatu 43	Uunin perustus (R106).	NE	Päivi Hakanpää	9.8.2005		Dia	Kino
125580	8	1:12	Porvoo	Jokikatu 43	Maatuneet lattialaudat (R107) ja nokinen hiekkakerros (Y109).	SW	Päivi Hakanpää	9.8.2005		Dia	Kino
125580	9	1:15	Porvoo	Jokikatu 43	Maatuneet lattialaudat (R107) ja nokinen hiekkakerros (Y109).	S	Päivi Hakanpää	9.8.2005		Dia	Kino
125580	10	1:17	Porvoo	Jokikatu 43	Maatuneet lattialaudat (R107) ja nokinen hiekkakerros (Y109).	SE	Päivi Hakanpää	9.8.2005		Dia	Kino
125580	11	1:20	Porvoo	Jokikatu 43	Palaneet lattialaudat (R115), perustuskivi (R113), palanut savi (Y114) ja palokerros (Y117).	SW	Päivi Hakanpää	10.8.2005		Dia	Kino
125580	12	1:21	Porvoo	Jokikatu 43	Palaneet lattialaudat (R115), perustuskivi (R113), palanut savi (Y114) ja palokerros (Y117).	SW	Päivi Hakanpää	10.8.2005		Dia	Kino

Päänumero	Alanumero	Fnro	Kunta	Kohde	Aihe	Suunta	Kuvaaja	Pvm	Vuosi	Tyyppi	Koko
125580	13	1:32	Porvoo	Jokikatu 43	Kuvan etualalla on matala oja (KU119), joka on täyttynyt nokisella hiekalla (Y118). Pohjahiekan päällä on lattiarakenteen alta paljastunut nokinen hiekka (Y120).	NE	Päivi Hakanpää	11.8.2005		Dia	Kino
125580	14	1:35	Porvoo	Jokikatu 43	Donald Lillqvist on dokumentoimassa alinta kulttuurikerrosta (Y120).	NE	Päivi Hakanpää	11.8.2005		Dia	Kino
125580	15	2:4	Porvoo	Jokikatu 43	NE-profiili ja uunin perustukset (R106).	SW	Päivi Hakanpää	12.8.2005		Dia	Kino
125580	16	2:5	Porvoo	Jokikatu 43	NW-profiilin pohjoisosa ja vesi- ja viemärikaivanto (KU111).	SE	Päivi Hakanpää	12.8.2005		Dia	Kino
125580	17	2:8	Porvoo	Jokikatu 43	NW-profiilin pohjoisosa ja kuoppa (KU129).	SE	Päivi Hakanpää	12.8.2005		Dia	Kino
125580	18	2:10	Porvoo	Jokikatu 43	NW-profiilin keskiosa ja kuoppa (KU129).	SE	Päivi Hakanpää	12.8.2005		Dia	Kino
125580	19	2:12	Porvoo	Jokikatu 43	NW-profiilin keskiosaa.	SE	Päivi Hakanpää	12.8.2005		Dia	Kino
125580	20	2:14	Porvoo	Jokikatu 43	NW-profiilin länsiosaa.	SE	Päivi Hakanpää	12.8.2005		Dia	Kino
125580	21	2:16	Porvoo	Jokikatu 43	Yleiskuva NW-profiilista.	E	Päivi Hakanpää	12.8.2005		Dia	Kino
125580	22	2:21	Porvoo	Jokikatu 43	SW-profiili.	NE	Päivi Hakanpää	12.8.2005		Dia	Kino
125580	23	2:23	Porvoo	Jokikatu 43	Yleiskuva SE-profiilista.	N	Päivi Hakanpää	12.8.2005		Dia	Kino
125580	24	2:26	Porvoo	Jokikatu 43	SE-profiilin itäosa ja vesi- tai viemärikaivanto (KU111).	NW	Päivi Hakanpää	12.8.2005		Dia	Kino
125580	25	2:29	Porvoo	Jokikatu 43	SE-profiilin keskiosa.	NW	Päivi Hakanpää	12.8.2005		Dia	Kino
125580	26	2:32	Porvoo	Jokikatu 43	SE-profiilin eteläosaa.	NW	Päivi Hakanpää	12.8.2005		Dia	Kino
125580	27	2:35	Porvoo	Jokikatu 43	SE-profiilin eteläosa.	NW	Päivi Hakanpää	12.8.2005		Dia	Kino
125580	28	2:36	Porvoo	Jokikatu 43	Uunin puuperustus (R135).	NW	Päivi Hakanpää	12.8.2005		Dia	Kino
125580	29	2:36a	Porvoo	Jokikatu 43	Uunin puuperustus (R135).	NW	Päivi Hakanpää	12.8.2005		Dia	Kino

## Porvoo Jokikatu 43 koekaivaus 2005 yhteyslista

<b>Yhteys</b>	<b>Kuvaus</b>	<b>Pvä</b>
Y100	Pintamulta	8.8.05
Y101	Kiveys	8.8.05
R102	Rakennuksen kivijalka	8.8.05
R103	Kiveys	8.8.05
Y104	Palokerros	8.8.05
Y105	Mullan- ja savensekainen hiekka (keltainen läikikäs)	8.8.05
R106	Uunin perustus	8.8.05
R107	Puurakenne (lattialaudat)	8.8.05
Y108	Noen- ja tiilimurskasekainen hiekka	9.8.05
Y109	Noensekainen hiekka	9.8.05
Y110	Pohjahiekka	10.8.05
Ku111	Vesi- tai viemärikaivanto	10.8.05
Y112	Sekoittunut savensekainen hiekka (Ku111:n täyttömaa).	10.8.05
R113	Perustus- tai tukikivi	10.8.05
Y114	Palanut savi	10.8.05
R115	Hiiltynyt puutaso	10.8.05
R116	Maatunut puu	10.8.05
Y117	Noen- ja hiekkansekainen savi	10.8.05
Y118	Nokinen hiekka	10.8.05
Ku119	Oja	10.8.05
Y120	Nokinen hiekka	11.8.05
Y121	Värjäytynyt hiekka	12.8.05
Y122	Savensekainen hiekka (R106)	12.8.05
Ku123	Uunin perustuksille (R106) kaivettu kuoppa	12.8.05
Y124	Hiekkansekainen savi	12.8.05
Y125	Hiiltynyt puukerros	12.8.05
Y126	Mullan- ja laastinsekainen hiekka	12.8.05
Y127	Nokinen hiekka (R106)	12.8.05
Y128	Värjäytynyt hiekka	12.8.05
Ku129	Kuoppa	12.8.05
Y130	Mullansekainen hiekka (Ku129 täyttömaa)	12.8.05
Y131	Mullansekainen hiekka	12.8.05
Y132	Värjäytynyt hiekka	12.8.05
Y133	Värjäytynyt hiekka	12.8.05
Y134	Värjäytynyt hiekka	12.8.05
R135	Puurakenne (R106 perustus)	12.8.05



# Porvoo Jokikatu 43 koekaivaus 2005

## Yksikkökuvaukset

---

<b>Nro:</b> 100	<b>Tyyppi:</b> Pintamulta
<b>X=</b> 6698938.05-6698941.90	<b>Y=</b> 426197.30-426203.75
<b>Z=</b> 6.36-7.14	
<b>Laajuus m:</b> Koko alue	<b>Paksuus cm:</b> 18-55
	<b>Kaivaustapa:</b> Kaivinkone
<b>Koostumus:</b>	
<b>Päämaalaji:</b> Multa	<b>Pääsekoite:</b> Savi, k.hiekka
<b>Muu sekoite:</b> Tiilimurska, laasti	
<b>Stratigrafia:</b>	
<b>Yläpuolella:</b>	<b>Liittyy rakenteeseen:</b>
<b>Alapuolella:</b> Y104, Y121, Y122, Y131.	<b>Sama kuin:</b>
<b>Yksikön rajat:</b> Selvät Y104:n, Y121-122:n ja Y131:n kanssa.	
<b>Tulkinta ja kuvaus:</b>	
Yksikkö oli irtonainen, kuohkea ja väriltään mustanruskea. Aineosat olivat jakautuneet tasaisesti. Yksikön alaosassa oli rakenteiden päällä tiilimurskaa ja laastia. Yksikön kanssa kaivettiin samaan aikaan pois mullansekainen hiekka (Y131). Pintamultakerros ajoittui 1700-2000-luvuille.	
<b>Löydöt:</b> KM2004061:1-32	

---

<b>Nro:</b> 104	<b>Tyyppi:</b> Hiilen- ja savensekainen hiekka
<b>X=</b> 6698938.05-6698941.50	<b>Y=</b> 426197.30-426201.60
<b>Z=</b> 6.06-6.40	
<b>Laajuus m:</b> 5,20 x 2,10, jatkuu profiilien SE-, SW- ja NW-puolelle	<b>Paksuus cm:</b> 15-30
	<b>Kaivaustapa:</b> Kaivinkone
<b>Koostumus:</b>	
<b>Päämaalaji:</b> H.hiekka	<b>Pääsekoite:</b> Savi, k.hiekka
<b>Muu sekoite:</b> Hiili, noki, tiilimurska	
<b>Stratigrafia:</b>	
<b>Yläpuolella:</b> Y100, Y131	<b>Liittyy rakenteeseen:</b>
<b>Alapuolella:</b> R101-R103, Y105, Y109, R113, Y118, Y128 ja Y132.	<b>Sama kuin:</b>
<b>Yksikön rajat:</b> Selvä Y128:n ja Y132:n kanssa sekä liukuva Y131:n kanssa.	
<b>Tulkinta ja kuvaus:</b>	
Yksikkö oli tiivis, tahmea ja väriltään mustanharmaa. Aineosat olivat muuten jakautuneet tasaisesti, mutta yksikön sisällä oli palaneen hiekan ja laastinsekaisen hiekan linssejä. Yksikkö oli palokerros tai palojätettä sisältänyt kerros, joka ajoittui todennäköisesti 1700-luvun alkupuolelle.	
<b>Löydöt:</b> KM2004061:33-46	

---

**Nro:** 105 **Tyyppi:** Mullan- ja savensekainen hiekka

**X=** 6698938.80-6698941.75 **Y=** 426197.30-426202.25 **Z=** 6.04-6.47

**Laajuus m:** 5,10 x 2,0 **Paksuus cm:** 5-10 **Kaivaustapa:** Kaivinkone, lapio ja lasta

**Koostumus:**

**Päämaalaji:** H.hiekka

**Pääsekoite:** K.hiekka

**Muu sekoite:** Multa ja savi

**Stratigrafia:**

**Yläpuolella:** Y104

**Liittyy rakenteeseen:**

**Alapuolella:** Y108

**Sama kuin:** Y128 (dokumentoitu profiilissa)

**Yksikön rajat:** Selvä Y108:n kanssa.

**Tulkinta ja kuvaus:**

Yksikkö oli irtonainen, kostea ja väriltään ruskeanharmaa sekä keltainen. Aineosat olivat jakautuneet epätasaisesti. Kerroksen löydöistä on poistettu kirkas tasolasin pala. Kulttuuri- tai tasauseros ajoittui mahdollisesti 1700-luvun alusta 1500-luvulle.

**Löydöt:** KM2005061:47-80

---

**Nro:** 108 **Tyyppi:** Noen- ja tiilimurskasekainen hiekka

**X=** 6698938.25-6698941.90 **Y=** 426197.30-426202.75 **Z=** 5.82-6.40

**Laajuus m:** 5,20x2,00 **Paksuus cm:** 6-24 **Kaivaustapa:** Kaivinkone, lasta

**Koostumus:**

**Päämaalaji:** H.hiekka

**Pääsekoite:** K.hiekka

**Muu sekoite:** Noki ja tiilimurska

**Stratigrafia:**

**Yläpuolella:** Y105, Y128

**Liittyy rakenteeseen:**

**Alapuolella:** Y110, Ku129, Y130

**Sama kuin:**

**Yksikön rajat:** Selvät Y110:n, Y128:n ja Y130:n kanssa.

**Tulkinta ja kuvaus:**

Yksikkö oli tiivis, väriltään harmaanruskea ja sen aineosat olivat jakautuneet tasaisesti. Yksikön alapinnalla oli pieniä kiviä, joiden koko oli 10 x 5 cm. Osa kivistä oli rapautuneita. Yksikkö rajautui puurakenteiden (R107 ja R115) NW-puolelle. Kyseessä oli mahdollisesti rakennuksen ulkopuolelle syntynyt pihan kulttuurikerros, joka ajoittui 1600-luvulle tai aikaisemmaksi.

**Löydöt:** KM2005061:81-85

---

**Nro:** 109 **Tyyppi:** Noensekainen hiekka  
**X=** 6698938.05-6698939.85 **Y=** 426197.30-426201.30 **Z=** 5.90-6.26  
**Laajuus m:** 2,5 x 1,8 **Paksuus cm:** 4-15 **Kaivaustapa:** Kaivinkone, lapio ja lasta

**Koostumus:**  
**Päämaalaji:** H.hiekka **Pääsekoite:** K.hiekka, hiili  
**Muu sekoite:** Noki, tiilimurska/palanut savi

**Stratigrafia:**  
**Yläpuolella:** Y104, R107 **Liittyy rakenteeseen:**  
**Alapuolella:** Y117, Y118, Y132 **Sama kuin:**  
**Yksikön rajat:** Y104:n kanssa selvä, Y117:n kanssa osittain liukuva.

**Tulkinta ja kuvaus:**  
Yksikkö oli tiivis, tahmea, kostea ja väriltään harmaanmusta. Aineosat olivat jakautuneet muuten tasaisesti, mutta sen alapinnalla oli runsaammin tiilimurskaa tai palanutta savea. Yksikön yhteydessä kaivettiin pois sen alapuolella ollut Y114. Yksikkö oli rakennukseen liittyvä kulttuurikerros, joka ajoittui löytöjen perusteella 1500-luvun lopulle ja 1600-luvun alkuun.  
**Löydöt:** KM2005061:86-97

---

**Nro:** 110 **Tyyppi:** Hieno hiekka  
**X=** 6698938.05-6698941.90 **Y=** 426197.30-426203.75 **Z=** 5.90-6.20 (pinta)  
**Laajuus m:** Koko alue **Paksuus cm:** 40- **Kaivaustapa:** Kaivinkone, lapio

**Koostumus:**  
**Päämaalaji:** H.hiekka **Pääsekoite:**  
**Muu sekoite:** Ruostesaostumia

**Stratigrafia:**  
**Yläpuolella:** Y108, Y120, Ku123, Y125, Ku129, Y130, Y133 **Liittyy rakenteeseen:**  
**Alapuolella:** Peruskallio **Sama kuin:**  
**Yksikön rajat:** Rajat olivat selvät.

**Tulkinta ja kuvaus:**  
Yksikön pinta oli irtonaisempi ja kuivempi kuin alaosa, sekä väriltään keltainen. Yksikön läpi oli kaivettu vesi- tai viemäriputkikaivanto Ku111) ja kuoppa Ku129. Hiekka oli pohjamaata, jota oli valunut tai laitettu myös uunin kiviperustusten (R106) ja puutason (R135) väliin.  
**Löydöt:** -

---

**Nro:** 111

**Tyyppi:** Oja

**X=** 6698938.75-6698941.70

**Y=** 426201.35-426202.60

**Z=** 5.70-7.10

**Laajuus m:** 2,5 x 0,8-0,5

**Paksuus cm:** 150

**Kaivaustapa:** Kaivinkone, lapio

**Koostumus:**

**Päämaalaji:**

**Pääsekoite:**

**Muu sekoite:**

**Stratigrafia:**

**Yläpuolella:** Y100

**Liittyy rakenteeseen:** Ku111

**Alapuolella:** Y110

**Sama kuin:**

**Yksikön rajat:**

**Tulkinta ja kuvaus:**

Alaspäin kapenevan ja tasapohjaisen ojan pohjalla oli keraamiset putket, joiden halkaisija oli noin 10 cm. Oja oli kaivettu maakerrosten läpi pohjamaahan (Y110) saakka. Kuopan päällä oli pintamulta, muuten se oli täytetty hiekkakerroksilla (Y112). Kyseessä on mahdollisesti 1930-1950-luvuilla vesi- tai viemäriputkea varten kaivettu oja.

**Löydöt:** -

---

**Nro:** 112

**Tyyppi:** Sekoittunut savensekainen hiekka

**X=** 6698938.75-6698941.70

**Y=** 426201.35-426202.60

**Z=** 5.7-6.7

**Laajuus m:** 2,5 x 0,8-0,5

**Paksuus cm:** 100

**Kaivaustapa:** Kaivinkone, lapio

**Koostumus:**

**Päämaalaji:** H.hiekka

**Pääsekoite:** Savi, multa, k.hiekka

**Muu sekoite:** Noki

**Stratigrafia:**

**Yläpuolella:** Y100

**Liittyy rakenteeseen:** Ku111

**Alapuolella:** Y110

**Sama kuin:**

**Yksikön rajat:** Osittain liukuva Y100:n kanssa, muiden yksiköiden kanssa selvä.

**Tulkinta ja kuvaus:**

Yksikkö oli irtonainen, rakeinen ja väriltään tummanharmaan ja keltaisen läikikäs. Yksikkö oli jakautunut 20-35 cm paksuisiin tummanharmaan ja vaaleankeltainen sekoittuneen hiekan kerroksiin. Kyseessä oli mahdollisesti 1930-1950-luvuilla vesi- tai viemäriputkea varten kaivetun ojan täyttömaa.

**Löydöt:** -



---

**Nro:** 114 **Tyyppi:** Palanut savi

**X=** 6698938.50-6698938.95 **Y=** 426198.80-426199.25 **Z=** 5.98-6.04

**Laajuus m:** 1x 0,7 **Paksuus cm:** 5-8 **Kaivaustapa:** Lasta

**Koostumus:**

**Päämaalaji:** Palanut savi **Pääsekoite:** Hiesu

**Muu sekoite:**

**Stratigrafia:**

**Yläpuolella:** Y109 ja R107

**Liittyy rakenteeseen:**

**Alapuolella:** R115, Y117

**Sama kuin:**

**Yksikön rajat:** Selvät Y109:n ja Y117:n kanssa.

**Tulkinta ja kuvaus:**

Yksikkö oli tiivis, kuiva, väriltään ruskeanharmaa ja oranssi. Mahdollisesti kyseessä oli maatuneen puutason (YR107) alla ollut tiiviste- tai eristekerros, joka ajoittui 1500-luvulle tai 1600-luvun alkuun.

**Löydöt:** -

---

**Nro:** 117 **Tyyppi:** Noen- ja hiekkansekainen savi

**X=** 6698938.05-6698939.85 **Y=** 426197.40-426201.30 **Z=** 5.80-6.20

**Laajuus m:** 2,4 x 1,1 **Paksuus cm:** 12-20 **Kaivaustapa:** Lasta

**Koostumus:**

**Päämaalaji:** Savi **Pääsekoite:** K.hiekka, noki

**Muu sekoite:** Hiili

**Stratigrafia:**

**Yläpuolella:** Y109, R107, R113, Y114, R116, Ku119, Y118

**Liittyy rakenteeseen:**

**Alapuolella:** Y110, Y120

**Sama kuin:**

**Yksikön rajat:** Selvä Y110:n, Y114:n, 118:n ja Y120:n kanssa.

**Tulkinta ja kuvaus:**

Yksikkö oli tiivis ja tahmea. Väriltään se oli mustan, harmaan ja oranssin läikikäs. Aineosat olivat jakautuneet epätasaisesti. Kerrokseen oli ladottu puut (R115). Yksikkö rajautui Ku119 SW-puolelle. Yksikkö ajoittui 1500-luvulle tai aikaisemmaksi. Kyseessä oli palokerros tai palojätettä sisältänyt kerros.

**Löydöt:** KM2005061:98

---

**Nro: 118** **Tyyppi: Nokinen hiekka**

**X=** 6698938.60-6698940.15 **Y=** 426200.35-426201.55 **Z=** 6.00-6.22

**Laajuus m:** 1,5 x 0,5-0,1 **Paksuus cm:** 6-22 **Kaivaustapa:** Lasta

**Koostumus:**

**Päämaalaji:** H.hiekka

**Pääsekoite:** Noki

**Muu sekoite:** Tiilimurska, hiili, palanut savi

**Stratigrafia:**

**Yläpuolella:** Y104, Y109

**Liittyy rakenteeseen:** Ku119

**Alapuolella:** Y110, Y117

**Sama kuin:**

**Yksikön rajat:** Selvät Y104:n, Y109:n, Y110:n ja Y117:n kanssa.

**Tulkinta ja kuvaus:**

Yksikkö oli kosteana tiivis ja väriltään harmaa. Aineosat olivat jakautuneet tasaisesti. Ojan (Ku119) täyttömaa ajoittui 1500-1600-luvuille stratigrafian perusteella.

**Löydöt:** KM2005061:99

---

**Nro: 119** **Tyyppi: Oja**

**X=** 6698938.60-6698940.15 **Y=** 426200.35-426201.55 **Z=** 5.90-6.20

**Laajuus m:** 1,5 x 0,5-0,1 **Paksuus cm:** 6-22 **Kaivaustapa:** Lasta

**Koostumus:**

**Päämaalaji:**

**Pääsekoite:**

**Muu sekoite:**

**Stratigrafia:**

**Yläpuolella:** Y104, Y109

**Liittyy rakenteeseen:**

**Alapuolella:** Y110, Y117

**Sama kuin:**

**Yksikön rajat:**

**Tulkinta ja kuvaus:**

Ojan poikkileikkaus oli loivan V:n-muotoinen. Oja oli kaivettu osittain Y117:n reunaan ja sen läpi. NW-SE-suuntainen oja oli täytetty nokisella hiekalla (Y118).

**Löydöt:** -

---

**Nro:** 120

**Tyyppi:** Nokinen hiekka

**X=** 6698938.10-6698939.85

**Y=** 426198.55-426200.55

**Z=** 5.76-6.00

**Laajuus m:** 3,0 x 1,5

**Paksuus cm:** 2-4

**Kaivaustapa:** Lasta

**Koostumus:**

**Päämaalaji:** H.hiekka

**Pääsekoite:** Noki, k.hiekka

**Muu sekoite:** Hiili

**Stratigrafia:**

**Yläpuolella:** Y117

**Liittyy rakenteeseen:**

**Alapuolella:** Y110, Y133

**Sama kuin:**

**Yksikön rajat:** Selvät Y117:n ja Y133:n kanssa.

**Tulkinta ja kuvaus:**

Yksikkö oli tiivis, tahmea sekä väriltään tummanruskea- ja harmaa. Aineosat olivat jakautuneet tasaisesti. Kerros ajoittui löydön perusteella 1400-luvun puoleen väliin. Kyseessä oli mahdollisesti palokerros.

**Löydöt:** KM2005061:100

---

**Nro:** 121

**Tyyppi:** Värjäytynyt hiekka

**X=** 6698939.80-6698941.90

**Y=** 426202.20-426203.70

**Z=** 6.30-6.60

**Laajuus m:** 2,0 jatkuu NE-profilisiin.

**Paksuus cm:** 16-30

**Kaivaustapa:** Kaivinkone

**Koostumus:**

**Päämaalaji:** H.hiekka

**Pääsekoite:** Tiilimurska

**Muu sekoite:** Tiilen palat

**Stratigrafia:**

**Yläpuolella:** Y100

**Liittyy rakenteeseen:**

**Alapuolella:** Y122, Y124, Y127

**Sama kuin:**

**Yksikön rajat:** Selvät Y100:n ja Y122:n kanssa.

**Tulkinta ja kuvaus:**

Yksikkö oli irtonainen, kostea sekä väriltään ruskean ja keltaisen läikikäs. Aineosat olivat jakautuneet epätasaisesti. Kyseessä oli purku- tai tasauserros, joka oli kaivettu pois pintamullan (Y100) yhteydessä ja dokumentoitu profiilista.

**Löydöt:** -

---

**Nro:** 122 **Tyyppi:** Savensekainen hiekka  
**X=** 6698939.30-6698941.90 **Y=** 426202.25-426203.75 **Z=** 5.86-6.40  
**Laajuus m:** 2,0 x 1,1 **Paksuus cm:** 8-56 **Kaivaustapa:** Kaivinkone, lapio, lasta  
**Koostumus:**  
**Päämaalaji:** H.hiekka **Pääsekoite:** K.hiekka, savi  
**Muu sekoite:** Tiilimurska, noki  
**Stratigrafia:**  
**Yläpuolella:** Y100, Y121 **Liittyy rakenteeseen:** R106  
**Alapuolella:** Y124, Y127 **Sama kuin:**  
**Yksikön rajat:** Selvät Y121:n ja Y124:n kanssa.

**Tulkinta ja kuvaus:**

Yksikkö oli irtonainen, paikoitellen tahmea ja kostea, väriltään vaaleanruskea ja harmaa. Yksikön pinnalla oli kaksi hyvin maatonutua NW - SE-suuntaista puuta, joille ei annettu omaa yksikkönumeroa. Puut erottuivat vain profiilissa. Niiden leveydet olivat 30 cm ja 20 cm ja paksuudet 3-4 cm. Yksikköön oli ladottu uunin perustuskivet (R106). Yksikön löydöistä osa on talletettu Y105 yhteyteen. Rakentamiskerros ajoittui 1600-1700-luvuille.

**Löydöt:** -

---

**Nro:** 123 **Tyyppi:** Kuoppa  
**X=** 6698939.55-6698941.85 **Y=** 426202.80-426203.75 **Z=** 5.76-6.30  
**Laajuus m:** 1,8 x 1,1 **Paksuus cm:** 58 **Kaivaustapa:** Kaivinkone, lapio, lasta  
**Koostumus:**  
**Päämaalaji:** **Pääsekoite:**  
**Muu sekoite:**  
**Stratigrafia:**  
**Yläpuolella:** Y121 **Liittyy rakenteeseen:** R106. Kuoppa on täytetty Y122, Y124, Y125, Y127.  
**Alapuolella:** Y110 **Sama kuin:**  
**Yksikön rajat:**

**Tulkinta ja kuvaus:**

Kuoppa oli tasapohjainen ja viistoseinäinen. Kuopan pohjalla oli ohut hiilikerros (Y125), jonka päällä oli kuopan reunoilla ja pohjassa hiekkanekainen savikerros (Y124). Kuopan N-osaan oli ladottu savensekaiseen hiekkaan (Y122) kiviä kolmeen kerrokseen. E-osassa kiviä oli vain yksi kerros, ja niiden alla kuopassa oli nokinen hiekka (Y127). Kuoppa ajoittui 1600-1700-luvuille. Kyseessä oli uunin kiviperustuksia (R106) varten kaivettu kuoppa.

**Löydöt:** -

---

**Nro:** 124 **Tyyppi:** Hiekansekainen savi  
**X=** 6698939.30-6698941.90 **Y=** 426202.25-426203.75 **Z=** 5.78-6.30  
**Laajuus m:** 1,8 x 1,1 **Paksuus cm:** 6-12 **Kaivaustapa:** Kaivinkone, lapio, lasta  
**Koostumus:**  
**Päämaalaji:** Savi **Pääsekoite:** H.hiekka, hiili, noki  
**Muu sekoite:** Tiilimurska tai palanut savi  
**Stratigrafia:**  
**Yläpuolella:** R106, Y122, Y127 **Liittyy rakenteeseen:** R106, Ku123  
**Alapuolella:** Y125 **Sama kuin:**  
**Yksikön rajat:** Selvät Y122:n, Y125:n ja Y127:n kanssa.

**Tulkinta ja kuvaus:**

Tiivis, tahmea, kostea ja väriltään ruskeanharmaa. Aineosat olivat tiilimurskaa ja hiilen paloja lukuun ottamatta jakautuneet tasaisesti. Yksikkö ajoittui 1600-1700-luvuille. Kuopan (Y123) pohjalle ja reunoille oli laitettu tasaus- tai tiivistekerros.

**Löydöt:** -

---

**Nro:** 125 **Tyyppi:** Hiiltynyt puukerros  
**X=** 6698939.65-6698941.25 **Y=** 426203.20-426203.75 **Z=** 5.76-5.92  
**Laajuus m:** 1,6 (jatkuu NE-profilisiin) **Paksuus cm:** 2 **Kaivaustapa:** Kaivinkone  
**Koostumus:**  
**Päämaalaji:** Hiili **Pääsekoite:** Hiesu  
**Muu sekoite:** Hiekka  
**Stratigrafia:**  
**Yläpuolella:** Y124 **Liittyy rakenteeseen:** R106, Ku123  
**Alapuolella:** Y110 **Sama kuin:**  
**Yksikön rajat:** Selvät Y124:n ja Y110:n kanssa.

**Tulkinta ja kuvaus:**

Yksikkö oli tiivis, tahmea sekä väriltään tummanharmaa ja ruskea. Aineosat olivat jakautuneet tasaisesti. Hiiltynyt puukerros oli Ku123:n pohjalla, pohjahiekan päällä. Kerros ulottui kuopan N-osassa noin 10 cm matkalta myös kuopan N-reunalle. Yksikkö ei ollut yhtenäinen ja se dokumentoitiin profilista. Yksikkö ajoittui 1600-1700-luvuille. Kyseessä oli uunin perustuksen (R106) tiivistekerros, joka oli hiiltynyt tai palanut.

**Löydöt:** -

---

**Nro:** 126 **Tyyppi:** Mullan- ja laastinsekainen hiekka  
**X=** 6698939.20-6698941.05 **Y=** 426202.80-426203.75 **Z=** 5.50- 5.84  
**Laajuus m:** 1,50x1,1 **Paksuus cm:** 10-26 **Kaivaustapa:** Lapio  
**Koostumus:**  
**Päämaalaji:** H.hiekka **Pääsekoite:** K.hiekka  
**Muu sekoite:** Savi, hiili, puusilppu  
**Stratigrafia:**  
**Yläpuolella:** Y110, Y134 **Liittyy rakenteeseen:** R106  
**Alapuolella:** Y110, R135 **Sama kuin:**  
**Yksikön rajat:** Selvä Y110:n kanssa.

**Tulkinta ja kuvaus:**  
Yksikkö oli tiivis kosteana, muuten irtonainen, väriltään ruskean ja keltaisen läikikäs. Aineosat olivat jakautuneet tasaisesti. Yksikössä oli kaksi kalkkikiven palasta, joita ei otettu talteen. Kerros oli mahdollisesti uunin kiviperustusten (R106) alle laitettu tasauskerros.

**Löydöt:** -

---

**Nro:** 127 **Tyyppi:** Nokinen hiekka  
**X=** 6698939.55-6698940.45 **Y=** 426203.45-426203.75 **Z=** 5.90-6.12  
**Laajuus m:** 0,70 x 0,20 **Paksuus cm:** 10-28 **Kaivaustapa:** Kaivinkone, lapio  
**Koostumus:**  
**Päämaalaji:** H.hiekka **Pääsekoite:** K.hiekka  
**Muu sekoite:** Hiili, noki, tiilen palat  
**Stratigrafia:**  
**Yläpuolella:** Y122 **Liittyy rakenteeseen:** R106, Ku127  
**Alapuolella:** Y124 **Sama kuin:**  
**Yksikön rajat:** Selvät Y122:n ja Y124:n kanssa

**Tulkinta ja kuvaus:**  
Yksikkö oli tiivis kosteana, muuten irtonainen. Väriltään se oli ruskean ja keltaisen läikikäs. Kerros oli uunin kiviperustusta (R106) varten kaivetun kuopan (Ku123) täyttökerros.

**Löydöt:** -



---

**Nro:** 128 **Tyyppi:** Värjäytynyt hiekka  
**X=** 6698938.80-6698941.75 **Y=** 426197.30-426202.25 **Z=** 6.04-6.46  
**Laajuus m:** 5,20 (dokumentoitu profiilissa) **Paksuus cm:** 4-8 **Kaivaustapa:** Kaivinkone, lapio, lasta  
**Koostumus:**  
**Päämaalaji:** H.hiekka **Pääsekoite:** K.hiekka  
**Muu sekoite:** Multa, savi, noki  
**Stratigrafia:**  
**Yläpuolella:** Y104 **Liittyy rakenteeseen:**  
**Alapuolella:** Y108 **Sama kuin:** Y105 (dokumentoitu tasossa)  
**Yksikön rajat:** Selvät Y104:n ja Y108:n kanssa.

**Tulkinta ja kuvaus:**

Yksikkö oli irtonainen, kuiva, väriltään keltainen ja ruskeanharmaa. Ylempi palokerros on paikoitellen värjäynyt yksikköä noella. Kyseessä oli mahdollisesti tasaus- tai tiivistekerros, joka ajoittui mahdollisesti 1600-1700-luvuille.

**Löydöt:** -

---

**Nro:** 129 **Tyyppi:** Kuoppa  
**X=** 6698940.70-6698940.85 **Y=** 426199.75-426200.15 **Z=** 5.90-6.18  
**Laajuus m:** 0,44 (jatkuu profiilissa) **Paksuus cm:** 28 **Kaivaustapa:** Lasta (puhdistettu, ei kaivettu)  
**Koostumus:**  
**Päämaalaji:** **Pääsekoite:**  
**Muu sekoite:**  
**Stratigrafia:**  
**Yläpuolella:** Y108 **Liittyy rakenteeseen:**  
**Alapuolella:** Y110 **Sama kuin:**  
**Yksikön rajat:**

**Tulkinta ja kuvaus:**

Kuopan poikkileikkaus oli U:n-muotoinen. Se oli kaivettu pohjahiekan läpi (Y110). Kuoppa oli täyttynyt mullansekaisella hiekalla. Sen päällä olleessa hiekkakerroksessa oli kuopan kohdalla pieniä kiviä ja puun jätteitä. Kuoppa tuli esille vain profiilissa. Kuopan ajoitus ja funktio jäi avoimeksi.

**Löydöt:** -

---

**Nro:** 130

**Tyyppi:** Mullansekainen hiekka

**X=** 6698940.70-6698940.85

**Y=** 426199.75-426200.15

**Z=** 5.90-6.18

**Laajuus m:** 0,44 (jatkuu profiilissa) **Paksuus cm:** 28

**Kaivaustapa:** Lasta (puhdistettu, ei kaivettu)

**Koostumus:**

**Päämaalaji:** H.hiekka

**Pääsekoite:** Multa

**Muu sekoite:**

**Stratigrafia:**

**Yläpuolella:** Y108

**Liittyy rakenteeseen:** Ku129

**Alapuolella:** Y110

**Sama kuin:**

**Yksikön rajat:** Selvät Y108:n ja Y110:n kanssa.

**Tulkinta ja kuvaus:**

Yksikkö oli tiivis, kuiva, väriltään ruskean ja keltaisen läikikäs. Aineosat olivat jakautuneet tasaisesti. Yksikkö oli kuopan (Ku129) täyttökerros, jonka ajoitus jäi avoimeksi.

**Löydöt:** -

---

**Nro:** 131

**Tyyppi:** Mullansekainen hiekka

**X=** 6698938.05-6698940.30

**Y=** 426197.30-426199.75

**Z=** 6.32-6.62

**Laajuus m:** 2,1 x 1,6

**Paksuus cm:** 10-22

**Kaivaustapa:** Kaivinkone

**Koostumus:**

**Päämaalaji:** H.hiekka

**Pääsekoite:** K.hiekka, multa

**Muu sekoite:**

**Stratigrafia:**

**Yläpuolella:** Y100

**Liittyy rakenteeseen:**

**Alapuolella:** Y104

**Sama kuin:**

**Yksikön rajat:** Selvä Y100:n kanssa ja Y104:n paikoitellen liukuva.

**Tulkinta ja kuvaus:**

Yksikkö oli irtonainen ja kostea, väriltään ruskean ja keltaisen läikikäs. Aineosat olivat jakautuneet tasaisesti. Yksikkö sijaitsi kaivannon SW-päässä. Yksikkö kaivettiin pois pintamullan (Y100) yhteydessä ja dokumentoitiin profiilissa. Kyseessä oli täyttökerros.

**Löydöt:** -

---

**Nro:** 132

**Tyyppi:** Värjäytynyt hiekka

**X=** 6698938.10-6698938.35

**Y=** 426197.60-426198.50

**Z=** 5.92-6.04

**Laajuus m:** 0,70 (jatkuu profiiliin) **Paksuus cm:** 4-10

**Kaivaustapa:** Puhdistettu lastalla, dokumentoitu profiilista.

**Koostumus:**

**Päämaalaji:** H.hiekka

**Pääsekoite:**

**Muu sekoite:** Noki

**Stratigrafia:**

**Yläpuolella:** Y104, Y109

**Liittyy rakenteeseen:**

**Alapuolella:** Y117

**Sama kuin:**

**Yksikön rajat:** Selvät Y104.n ja Y109:n kanssa.

**Tulkinta ja kuvaus:**

Yksikkö oli irtonainen ja väritään harmaanruskea. Aineosat olivat jakautuneet epätasaisesti. Yksikkö oli mahdollisesti tasauskerros ja se ajoitui todennäköisesti 1500-1600-luvuille.

**Löydöt:** -

---

**Nro:** 133

**Tyyppi:** Värjäytynyt hiekka

**X=** 6698938.30-6698939.40

**Y=** 426197.35-426197.65

**Z=** 5.40-6.04

**Laajuus m:** 1,30 x 0,8

**Paksuus cm:** 8-50

**Kaivaustapa:** Lasta, lapio

**Koostumus:**

**Päämaalaji:** H.hiekka

**Pääsekoite:** K.hiekka

**Muu sekoite:**

**Stratigrafia:**

**Yläpuolella:** Y120

**Liittyy rakenteeseen:**

**Alapuolella:** Y110

**Sama kuin:**

**Yksikön rajat:** Selvät Y120:n ja Y110:n kanssa.

**Tulkinta ja kuvaus:**

Yksikkö oli kostea ja väritään harmaanruskea. Kerroksen joukossa oli keltaisia ohuita hiekkaraitoja. Yksikkö sijaitsi puurakenteiden (R107, R115) kohdalla ja nokisen hiekan (Y120) alapuolella. Värjäytynyt hiekka oli kuopan täyttömaata. Kuopalle ei annettu omaa yksikkötunnusta.

**Löydöt:** KM2005061:101

---

**Nro:** 134

**Tyyppi:** Värjäytynyt hiekka

**X=** 6698939.00-6698939.55

**Y=** 426202.20-426203.60

**Z=** 5.55-6.10

**Laajuus m:**

**Paksuus cm:** 18-34

**Kaivaustapa:** Kaivinkone, lapio

**Koostumus:**

**Päämaalaji:** H.hiekka

**Pääsekoite:** K.hiekka

**Muu sekoite:**

**Stratigrafia:**

**Yläpuolella:** Y110, Y122

**Liittyy rakenteeseen:**

**Alapuolella:** Y126

**Sama kuin:**

**Yksikön rajat:** Selvä Y110:n, Y122:n ja Y126:n kanssa.

**Tulkinta ja kuvaus:**

Yksikkö oli kostea ja väriltään harmaanruskea. Yksikön joukossa oli keltaisia ohuita hiekkaraitoja. Yksikkö sijaitsi vesitai viemärikaivannon ja uunin perustuskuopan välissä. Yksikkö oli mahdollisesti kaivannosta siirrettyä maata.

**Löydöt:** -

# Porvoo Jokikatu 43 koekaivaus 2005

## Rakennekuvaukset

**N:o** 101 **Tyyppi:** Kivirakenne  
**X:** 6698939-6698940 **Y:** 426200.75-42620.40 **Z m mpy:** 6.17-6.39  
**Koko m:** 1,30-1,30 **Suunta:** NW-SE

**Kivirakenne:**

**Kmateriaali:** Lohkokivi ja laattakivi **Kivien koko cm:** 40x25-15x10

**Tekniikka:** Ladottu

**Kuvaus ja tulkinta:** Kivet oli ladottu mullan- ja savensekaisen hiekan (Y105) päälle. Ne rajoittuivat kivijalan (R102) SE-puolelle. Rakenteen oli rikkonut NE-puolelle kaivettu vesi- tai viemärikaivanto. Rakenne purettiin. Rakenne on mahdollisesti lattia tai lattian pohjustuskiveys, ja se ajoittui 1700-luvun alkuun tai aikaisemmaksi.

**Puurakenne:**

**Pmateriaali:** **Koko cm:**

**Kuvaus ja tulkinta**

**Stratigrafia:**

**Yläpuolella:** Y104 **Liittyy yksikköihin:**

**Alapuolella:** Y105 **Sama kuin:**

**N:o** 102 **Tyyppi:** Kivirakenne  
**X:** 6698939.95-6698940.65 **Y:** 426200.45-426201.65 **Z m mpy:** 6.56-6.64  
**Koko m:** 1,25x0,50 **Suunta:** NW-SE

**Kivirakenne:**

**Kmateriaali:** Lohkokivi **Kivien koko cm:** 40x30-20x15

**Tekniikka:** Ladottu

**Kuvaus ja tulkinta:** Kivet oli ladottu mullan- ja savensekaisen hiekan päälle (Y105) kahteen riviin ja yhteen kerrokseen. Kivien välissä oli tiivis, vaaleanharmaa savi, jolle ei annettu omaa yksikkönumeroa. Kivirivin oli rikkonut sen NE-puolelle kaivettu vesi- tai viemärikaivanto. Rakenne ajoittui 1700-luvun alkupuolelle tai aikaisemmaksi. Kivirakenne tulkittiin rakennuksen seinän perustukseksi.

**Puurakenne:**

**Pmateriaali:** **Koko cm:**

**Kuvaus ja tulkinta**

**Stratigrafia:**

**Yläpuolella:** Y104 **Liittyy yksikköihin:**

**Alapuolella:** Y105 **Sama kuin:**

<b>N:o</b>	<b>103</b>	<b>Tyyppi:</b>	<b>Kivirakenne</b>
<b>X:</b>	6698940.75-6698941.30	<b>Y:</b>	426200.75-426201.80
		<b>Z m mpy:</b>	6.34-6.42
<b>Koko m:</b>	1,4x0,25	<b>Suunta:</b>	NW-SE
<b>Kivirakenne:</b>			
<b>Kmateriaali:</b>	Luonnonkivi	<b>Kivien koko cm:</b>	20x15-10x5
<b>Tekniikka:</b>	Ladottu		
<b>Kuvaus ja tulkinta:</b> Kiveys oli ladottu noin 20 cm syvään ja 30 cm leveään kuoppaan. Kiviä oli kolmessa kerroksessa mullan- ja hiekkanekaisessa savessa, jonka joukossa oli tiilimurskaa ja hiiltä. Rakenne muistutti salaojaa. Sen ajoitus jäi avoimeksi.			
<b>Puurakenne:</b>			
<b>Pmateriaali:</b>		<b>Koko cm:</b>	
<b>Kuvaus ja tulkinta</b>			
<b>Stratigrafia:</b>			
<b>Yläpuolella:</b>	Y104	<b>Liittyy yksikköihin:</b>	
<b>Alapuolella:</b>	Y108?	<b>Sama kuin:</b>	

<b>N:o</b>	<b>106</b>	<b>Tyyppi:</b>	<b>Kivirakenne</b>
<b>X:</b>	6698939.60-6698941.05	<b>Y:</b>	426202.45-426203.70
		<b>Z m mpy:</b>	5.86-6.40
<b>Koko m:</b>	1,60x 1,0x0,4 (jatkui NE ja SE-profiiliin)	<b>Suunta:</b>	NE-SW
<b>Kivirakenne:</b>			
<b>Kmateriaali:</b>	Luonnonkivi ja lohkokivi	<b>Kivien koko cm:</b>	60x30-20x15-10x5
<b>Tekniikka:</b>	Ladottu		
<b>Kuvaus ja tulkinta:</b> Suorakulmainen kiveys oli ladottu noin 50 cm syvään kuoppaan (Ku123). Kivien väleissä oli savensekaista hiekkaa (Y122). Osa kivistä oli rapautuneita. Kivet olivat kolmessa kerroksessa. Rakenne purettiin. Rakenne tulkittiin tulisijan kiviperustukseksi, joka ajoittui 1700-luvun alkupuolelle tai aikaisemmaksi.			
<b>Puurakenne:</b>			
<b>Pmateriaali:</b>		<b>Koko cm:</b>	
<b>Kuvaus ja tulkinta</b>			
<b>Stratigrafia:</b>			
<b>Yläpuolella:</b>	Y21	<b>Liittyy yksikköihin:</b>	Y122, Ku123
<b>Alapuolella:</b>	Y124	<b>Sama kuin:</b>	



<b>N:o</b>	107	<b>Tyyppi:</b>	Puurakenne
<b>X:</b>	6698938.15-6698938.95	<b>Y:</b>	426197.45-426199.35
		<b>Z m mpy:</b>	5.99-6.09
<b>Koko m:</b>	0,65x0,8x0,02	<b>Suunta:</b>	SW-NE
<b>Kivirakenne:</b>			
<b>Kmateriaali:</b>		<b>Kivien koko cm:</b>	
<b>Tekniikka:</b>			
<b>Kuvaus ja tulkinta:</b>			
<b>Puurakenne:</b>			
<b>Pmateriaali:</b>	Lauta/lankku	<b>Koko cm:</b>	0,65x0,12x0,02
<b>Kuvaus ja tulkinta</b>	Maatuneista puista osa oli alapinnoiltaan hiiltyneitä. Rakenteesta oli säilynyt viisi lautta tai lankkua. Niihin liittyi ilmeisesti SW-profiiliin jatkunut lauta tai lankku, joka oli NW-SE-suuntainen. Puutaso rajautui kiveen (R113). Puiden alla oli harvakseltaan noin nyrkinkokoisia kiviä ja palanutta savea (Y114). Rakenne tulkittiin lattiakatteeksi. Se ajoittui 1500-luvun loppuun tai 1600-luvulle.		
<b>Stratigrafia:</b>			
<b>Yläpuolella:</b>	Y109	<b>Liittyy yksikköihin:</b>	
<b>Alapuolella:</b>	Y114	<b>Sama kuin:</b>	

<b>N:o</b>	113	<b>Tyyppi:</b>	Kivirakenne
<b>X:</b>	6698938.75-6698939.05	<b>Y:</b>	426198.40-426198.80
		<b>Z m mpy:</b>	5.99-6.07
<b>Koko m:</b>	0,40x0,25x0,08	<b>Suunta:</b>	
<b>Kivirakenne:</b>			
<b>Kmateriaali:</b>	Lohkokivi	<b>Kivien koko cm:</b>	
<b>Tekniikka:</b>	Ladottu		
<b>Kuvaus ja tulkinta:</b>	Osittain lattialautojen alla ollut kivi, joka oli laitettu noen -ja hiekansekaisen saven (Y117) päälle. Kivi oli ilmeisesti lattialautojen tai -lankkujen tuki- tai perustuskivi. Ajoittui 1500-luvun loppuun tai 1600-luvulle.		
<b>Puurakenne:</b>			
<b>Pmateriaali:</b>		<b>Koko cm:</b>	
<b>Kuvaus ja tulkinta</b>			
<b>Stratigrafia:</b>			
<b>Yläpuolella:</b>	Y104	<b>Liittyy yksikköihin:</b>	
<b>Alapuolella:</b>	Y117	<b>Sama kuin:</b>	

---

<b>N:o</b>	115	<b>Tyyppi:</b>	Puurakenne
<b>X:</b>	6698938.55-6698938.95	<b>Y:</b>	426198.10-426198.40
		<b>Z m mpy:</b>	5.92-6.07
<b>Koko m:</b>	0,30x0,30	<b>Suunta:</b>	SW-NE
<b>Kivirakenne:</b>			
<b>Kmateriaali:</b>		<b>Kivien koko cm:</b>	
<b>Tekniikka:</b>			
<b>Kuvaus ja tulkinta:</b>			
<b>Puurakenne:</b>			
<b>Pmateriaali:</b>	Lauta/lankku	<b>Koko cm:</b>	30x20x30
<b>Kuvaus ja tulkinta</b>	Hiiltyneet puut olivat painuneet NE-päästä. Puut oli ladottu noen- ja hiekkansekaisen saven (Y117) päälle. Puiden alla oli säilynyt yksi NW-SE-suuntainen puu (R116). Rakenne oli mahdollisesti palanut lattiataso, joka ajoittui 1500-luvulle tai aikaisemmaksi.		
<b>Stratigrafia:</b>			
<b>Yläpuolella:</b>	Y114	<b>Liittyy yksikköihin:</b>	Y117
<b>Alapuolella:</b>	R116, Y117	<b>Sama kuin:</b>	

---

<b>N:o</b>	116	<b>Tyyppi:</b>	Puurakenne
<b>X:</b>	6698938.30-6698938.60	<b>Y:</b>	426198.30-426198.50
		<b>Z m mpy:</b>	5.93 (pinta)
<b>Koko m:</b>	0,25 x 0,12	<b>Suunta:</b>	NW-SE
<b>Kivirakenne:</b>			
<b>Kmateriaali:</b>		<b>Kivien koko cm:</b>	
<b>Tekniikka:</b>			
<b>Kuvaus ja tulkinta:</b>			
<b>Puurakenne:</b>			
<b>Pmateriaali:</b>	Lauta/lankku	<b>Koko cm:</b>	0,25 x 0,12
<b>Kuvaus ja tulkinta</b>	Puu oli päältä maatunut ja alta osittain hiiltynyt. R115 ja R116 välissä oli siellä täällä pieniä, noin nyrkinkokoisia kiviä. Puu oli mahdollisesti lattiavasa, joka ajoittui 1500-luvulle tai aikaisemmaksi.		
<b>Stratigrafia:</b>			
<b>Yläpuolella:</b>	R115	<b>Liittyy yksikköihin:</b>	
<b>Alapuolella:</b>	Y117	<b>Sama kuin:</b>	

**N:o** 135

**Tyyppi:** Puurakenne

**X:** 6698939.20-6698941.05

**Y:** 426202.65-426203.75

**Z m mpy:** 5.52-5.60 (pinta)

**Koko m:** 1,55-1,10

**Suunta:** NW-SE

**Kivirakenne:**

**Kmateriaali:**

**Kivien koko cm:**

**Tekniikka:**

**Kuvaus ja tulkinta:**

**Puurakenne:**

**Pmateriaali:** Lauta/lankku, paalu

**Koko cm:**

**Kuvaus ja tulkinta** Mullan- ja laastinsekaisen hiekan alta (Y126) paljastui puurakenne (R135). Rakenteen reunoilla oli pystyyn nostetut laudat (:1-3). Sen kolme kulmaa jäi profiilien sisälle. Eteläkulma oli tuhoutunut vesi- tai viemärikaivannon (Ku111) vuoksi. Kehikon sisäpuolelle oli ladottu ainakin kolmeen kerrokseen puita. Päällimmäisenä ollut NE-SW -suuntainen puu(:4) oli maatonut ja hiiltynyt. Sen paksuus oli 2 cm. Puun alla oli osittain palanut vaaleanruskea hiekkakerros, jonka paksuus oli 9 cm. Tämän alla oli 5 kpl NW-SE-suuntaisia maatonneita lankkuja (R135:5-9), joiden leveydet vaihtelivat 12-30 cm välillä. Näiden alla oli vielä kaksi NE-SW -suuntaista maatonnutta puuta (R135:10-11), joiden leveydet olivat 12 ja 15 cm. Puukehikon alla oli pohjahiekka (Y110). Pohjoiskulman alla oli saostunutta ruostetta. Lähellä itäkulmaa oli rakenteeseen liittynyt pystypaalu (:12), jonka halkaisija oli 10 cm. Rakenne oli ilmeisesti uunin perustusta varten tehty puutaso, joka ajoittui 1700-luvun alkupuolelle tai aikaisemmaksi.

**Stratigrafia:**

**Yläpuolella:** Y126

**Liittyy yksikköihin:**

**Alapuolella:** Y110

**Sama kuin:**

## Porvoo Jokikatu 43 2005, stratigrafia alue 1

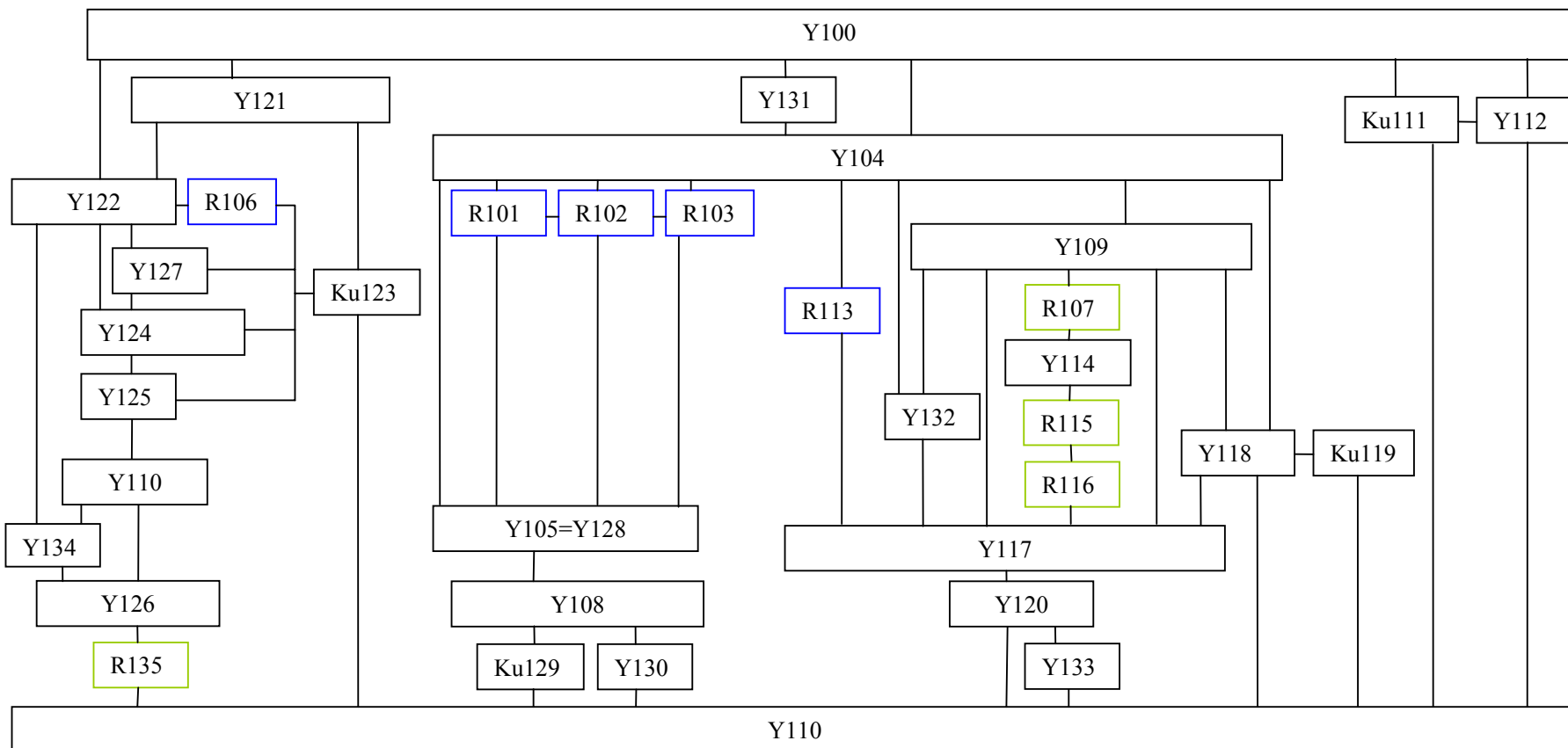

Y133	Maalajiyksikkö
R106	Kivirakenne
R135	Puurakenne

# Porvoo Jokikatu 43 koekaivaus löytöluettelo 2005

Liite 7

Päivi Hakanpää

## KM 2005061:1-106

KM	Alanro	Alue	Yhteys	x	y	z	Materiaali Laji	Kuvaus	Kpl	Mitat mm	Paino g	Muuta	
2005061	1	1	100				Kupariseos	Esineen katkelma	Pyöreän levyn reunasta on lohjennut pala.	1	Halk. 35, paksuus 0,5	3,48	
2005061	2	1	100				Posliini	Astia	Reuna- ja kylkipaloja. Suureunan päällä on ruskea raita. Sisäpinnan yläreunaa kiertää sinisellä maalattu nauhaornamentti lasitteen alla. Palat ovat matalasta lautasesta tai vadista.	3	Suun halk. 180, paksuus 1-3	9,89	Sama astia kuin 2005061:53 (Y105)
2005061	3	1	100				Posliini	Astia	Kylkipalan sisäpinnalle on maalattu sinisellä kalansuomukoriste lasitteen alle. Pala on mahdollisesti matalasta vadista tai lautasesta.	1		5,58	Sama kuin astia 2005061:52 (Y105)
2005061	4	1	100				Fajanssi	Astia	Kylkipalan tinalasite on hieman sinertävä. Palan molemmin puolin on siniraitaista koristelua.	1	Paksuus 40	2,39	
2005061	5	1	100				Fajanssi	Astia	Kylkipalan sisäpinnalla on sinisellä maalattuja kukkia.	1		1	



KM	Alanro	Alue	Yhteys	x	y	z	Materiaali Laji	Kuvaus	Kpl	Mitat mm	Paino g	Muuta
2005061	6	1	100				Fajanssi Astia	Reuna-, pohja- ja kylkipalat ovat tinalasitetusta lautasesta. Pohjapalassa on sisäpinnalla sinisellä maalattuja kukka- ja viivakuvioita. Pohjassa on matala jalkalista.	4		7,92	
2005061	7	1	100				Fajanssi Astia	Kylkipalat on tinalasitettu. Sisäpinnalla on sinistä viiva- ja kukkakoristelua.	2		2,02	
2005061	8	1	100				Fajanssi Astia	Reunapala on tinalasitettu. Sisäpinnalla on sinisellä maalattuja kasvi- ja viivakuvioita.	1		3,3	
2005061	9	1	100				Fajanssi Astia	Lautasen reunapala on tinalasitettu.	1		3,2	
2005061	10	1	100				Fajanssi Astia	Reuna- ja kylkipalojen tinalasitus on hieman vihertävä.	2		3,65	
2005061	11	1	100				Fajanssi Astia	Reunapalan tinalasite on hieman vihertävä.	1		1	
2005061	12	1	100				Fajanssi Astia	Reunapala on tinalasitettu.	1		2	
2005061	13	1	100				Fajanssi Astia	Kylkipalan tinalasite on hiukan sinertävä. Pala on syvästä lautasesta tai matalasta kulhosta.	1		10,2	
2005061	14	1	100				Fajanssi Astia	Kylkipalat ovat eri astioista. Paloissa on tinalasite. Yksi paloista on ollut tulessa.	6		19,28	
2005061	15	1	100				Punasavi Astia	Vadin reunapalan sisäpinnalla kellertävä lyijylasite ja boluskoristelua.	1	Suun halkaisija 280	44,03	

KM	Alanro	Alue	Yhteys	x	y	z	Materiaali Laji	Kuvaus	Kpl	Mitat mm	Paino g	Muuta
2005061	16	1	100				Punasavi Astia	Vadin kylkipalan sisäpinnalla on kellertävä lyijylasite ja boluskoristelu.	1		22,89	
2005061	17	1	100				Punasavi Astia	Vadin pohjapaloissa on jälkiä kellertävästä lyijylasituksesta ja boluskoristelusta. Ulkopinta on mustunut.	3		21,87	
2005061	18	1	100				Punasavi Astia	Kylki- ja reunapalojen sisäpinnalla on vihertävä lyijylasitus. Ulkopinta on rihlattu.	2	Suun halk. 117	29,25	
2005061	19	1	100				Punasavi Astia	Reunapalan molemmilla puolilla on jälkiä vihertävästä lyijylasituksesta. Pala on ollut tulessa.	1		9,98	
2005061	20	1	100				Punasavi Astia	Vadin reunapalan sisäpinnalla on jälkiä tummanruskeasta lyijylasituksesta ja boluskoristelusta. Palan sisä- ja ulkopinta ovat osittain lohjenneet.	1		6,23	
2005061	21	1	100				Punasavi Astia	Pohjapalan sisäpinta on lohjennut.	1		8,29	
2005061	22	1	100				Punasavi Astia	Kylkipalat ovat eri astioista. Sisäpinnoilla on kirkas-, tummanruskea- ja vihertävä lyijylasitus. Kahden palan ulkopinta on mustunut. Yhdessä palassa on valkoinen saviliete ja yhden palan yläreunassa on karstaa.	4		47,86	

KM	Alanro	Alue	Yhteys	x	y	z	Materiaali Laji	Kuvaus	Kpl	Mitat mm	Paino g	Muuta
2005061	23	1	100				Punasavi Kaakeli?	Mahdollisesti reunalistan ja levyn katkelmia. Palojen molemmat pinnat ovat lasittamattomia.	2		22,46	
2005061	24	1	100				Valkosavi Liitupiipun pesä	Kopan etuosassa on vaakunaleima. Kannassa on molemmin puolin leimat. Kopan takaosa puuttuu. Varsi on katkennut kannan kohdalta.	1		6,81	
2005061	25	1	100				Valkosavi Liitupiipun varsi	Yhden katkelman vartta kiertää piste- ja ympyräleimakoristelu.	14		34,24	
2005061	26	1	100				Lasi Pullo	Kylkipalojen lasimassa on ruskea.	3		7,75	
2005061	27	1	100				Lasi Pullo	Kylkipalojen lasimassa on vihreä ja hiukan irisoitunut.	2	Paksuus 5	49,85	
2005061	28	1	100				Lasi Pullo	Kylkipalojen lasimassa on vihreä ja irisoitunut. Yksi paloista on reunasta sulanut.	3		17,28	
2005061	29	1	100				Lasi Pullo	Kylkipalojen lasimassa on vihreä.	2		3,81	
2005061	30	1	100				Lasi Pullo	Kylkipalat ovat eri pulloista. Lasimassa turkoosinvihreä ja vihreä.	4		13,18	
2005061	31	1	100				Lasi Ikkuna	Lasimassa on vihreä ja hiukan irisoitunut. Yhdessä palassa on säilynyt reunaa ja yhdessä retusointia.	8	Paksuus 1,5	13,63	
2005061	32	1	100				Kivi Hioinkivi	Liuskekiven molemmin puolin oli jälkiä hionnasta.	1	75 x 32 x 8	32,58	

KM	Alanro	Alue	Yhteys	x	y	z	Materiaali Laji	Kuvaus	Kpl	Mitat mm	Paino g	Muuta
2005061	33	1	104				Fajanssi Astia	Pohjapaloissa on jälkiä sinisestä koristelusta. Toisen palan pohjassa on jalkalista. Palat ovat olleet tulessa.	2		20,93	
2005061	34	1	104				Kivitavara Astia	Kylkipalassa on kaulan taitekohta. Ulkopinnalla on täplikäs suolalasiite. Sisäpinnalla on dreijauksen jälkiä.	1		7,64	
2005061	35	1	104				Punasavi Astia	Reuna- ja kylkipalan sisäpinnalla väritön lyijylasite. Palat ovat ulkopinnaltaan hiukan mustuneet.	2		20,44	
2005061	36	1	104				Punasavi Astia	Padan jalka on hiukan mustunut ja katkennut päästä.	1	Pit. 42	13,23	
2005061	37	1	104				Punasavi Astia	Padan jalan katkelma on päästä viistottu.	1		18,8	
2005061	38	1	104				Punasavi Astia	Korvan katkelmassa on jäänteitä tummasta lyijylasituksesta, joka on sulanut. Korvan poikkileikkaus on pyöreä.	1		11,24	
2005061	39	1	104				Punasavi Astia	Kylkipalan sisäpinnalla on kellertävä lyijylasite. Ulkopinta on lohjennut pois.	1		8,06	
2005061	40	1	104				Valkosavi Liitupiipun pesä	Katkelma.	1		1,17	
2005061	41	1	104				Valkosavi Liitupiipun varsi		3		4,49	

KM	Alanro	Alue	Yhteys	x	y	z	Materiaali	Laji	Kuvaus	Kpl	Mitat mm	Paino g	Muuta
2005061	42	1	104				Lasi	Astia	Kulmikkaan pikarin kylkipalassa on diagonaalirihlaus ja lasinauha koristelu. Lasimassa on vaaleanvihreä. Pala on Passglas-pikarista.	1		1,01	
2005061	43	1	104				Lasi	Astia	Pikarin jalan katkelman lasimassa on kirkas.	1		6,82	
2005061	44	1	104				Lasi	Pullo	Kylkipalan lasimassa on vihreä.	1		1,44	
2005061	45	1	104				Lasi	Ikkuna	Lasimassa on vihreä ja osassa paloista hieman irisoitunut. Yhdessä palassa on säilynyt reunaa ja yhdessä retusointia.	4		6,32	
2005061	46	1	104				Lasi	Pullo	Suu- ja kylkipalojen lasimassa on ruskea.	3		32,55	
2005061	47	1	105				Kupariseos	Raha	Pyöreä raha on korroosion peitossa, ja sen pintaan on kiinnittynyt orgaanista ainesta.	1	Halk. 20	1,83	Tuukka Talvion mukaan raha ajoittuu 1500-1600-luvuille.
2005061	48	1	105				Rauta	Naula	Kannat ovat rombin tai pyöreän muotoisia ja varret nelikulmaisia.	2	Pituus 52- 80, kanta halk. 25-35, paksuus 15-20	86,82	
2005061	49	1	105				Rauta	Esineen katkelma	Pyöreän varren toinen pää on taivutettu 90 asteen kulmaan. Varren keskiosaa kiertää lenkki, jonka vartaan poikkileikkaus on litteä.	1	Pituus 70, varren halk. 7	22,47	



KM	Alanro	Alue	Yhteys	x	y	z	Materiaali Laji	Kuvaus	Kpl	Mitat mm	Paino g	Muuta	
2005061	50	1	105				Rauta	Esineen katkelma Katkelma kapenee toisesta päästä. Poikkileikkaus on kolmiomainen. Ruosteessa on jälkiä puusta. Mahdollisesti veitsen terä.	1	Pituus 60	19,53		
2005061	51	1	105				Rauta	Esineen katkelma Veitsen ruodon poikkileikkaus on pyöreä. Se kapenee toiseen päähän. Ruodossa on jälkiä puusta.	2	Pituus 110, halk. 5-9	17,3		
2005061	52	1	105				Posliini	Astia	Vadin tai lautasen pohjapaloissa on lasitteen alle maalattu sinisellä lintu- ja kiinalaisaiheinen maisemakoristelu. Palat sopivat yhteen ja niiden reunoissa on karstaa tai nokea.	2	Paksuus 4	26,23	Mahdollisesti samasta vadista kuin 1005062:3 (Y100)
2005061	53	1	105				Posliini	Astia	Suureunan päällä on ruskea raita. Sisäpinnan yläreunaa kiertää sinisellä maalattu nauhaornamentti lasitteen alla.	1	Suun halk. 118	9,52	Sama astia kuin 2005061:2 (Y100)
2005061	54	1	105				Fajanssi	Astia	Kylkipalan toisella pinnalla on siniharmaa tinalasite, toinen pinta on lohjennut. Savimassa on punertava.	1		4,12	
2005061	55	1	105				Fajanssi	Astia	Kylkipalojen savimassa on harmaanvalkoinen. Palat ovat olleet tullessa.	3		8,7	Sama astia kuin 2005061:33 (Y104)
2005061	56	1	105				Fajanssi	Astia	Lautasen suureunapala on tinalasitettu ja savimassa on harmaanvalkoinen.	1	Suun halk. 24	2,18	

KM	Alanro	Alue	Yhteys	x	y	z	Materiaali	Laji	Kuvaus	Kpl	Mitat mm	Paino g	Muuta
2005061	57	1	105				Fajanssi	Astia	Lautasen reuna- ja kylkipalat on tinalasitettu ja savimassa on harmaanvalkoinen.	4		6,81	
2005061	58	1	105				Fajanssi	Astia	Suureunapalan tinalasite on sinertävä ja savimassa on harmaanvalkoinen.	1		1,19	
2005061	59	1	105				Fajanssi	Astia	Kylkipalan ulkopinnalla on tummansininen ja sisäpinnalla harmaansininen tinalasite. Savimassa on harmaanvalkoinen.	1		2,1	
2005061	60	1	105				Kivitavara	Astia	Kylkipalat on lasitettu koboltinsinisellä ja harmaalla suolalasilteella, sekä leimakoristeltu ulkopinnalta. Kyljessä on jäljellä korvaa. Palat ovat Westerwald-kannusta.	2		131,09	
2005061	61	1	105				Kivitavara	Astia	Pohjapalan ulkopinnalla on oranssinruskea suolalasilte ja saviaines on harmaa. Pala on mahdollisesti kannusta tai pullosta.	1	Pohjan halk. 75	19,51	
2005061	62	1	105				Punasavi	Astia	Vadin kylkipalan sisäpinnalla on kellertävän ja vihreän lyijylasitteen alla boluskoristelu.	1		20,08	
2005061	63	1	105				Punasavi	Astia	Suureunapalan sisäpinnalla on kellertävä lyijylasite.	1		8,8	

KM	Alanro	Alue	Yhteys	x	y	z	Materiaali	Laji	Kuvaus	Kpl	Mitat mm	Paino g	Muuta
2005061	64	1	105				Punasavi	Astia	Pohjapalan sisäpinnalla on jäänteitä boluskoristelusta. Pala on ulko- ja sisäpinoiltaan mustunut ja mahdollisesti peräisin vadista.	1	Pohjan halk. 85	49,56	
2005061	65	1	105				Punasavi	Astia	Kylkipalan sisäpinnalla on ruskea lyijylasite ja ulkopinnalla rihlausta. Ulkopinta on mustunut. Pala on mahdollisesti padasta.	1		4,02	
2005061	66	1	105				Punasavi	Astia	Kylkipalan sisäpinnalla on keltainen lyijylasite. Ulkopinta on mustunut.	1		17,6	
2005061	67	1	105				Punasavi	Astia	Palan toisella puolella on jäänteitä palaneesta lyijylasituksesta. Toinen puoli on lohjennut ja mustunut.	1		1,73	
2005061	68	1	105				Valkosavi	Liitupiipun pesä	Pesästä on säilynyt vain etuosa.	1		7,14	
2005061	69	1	105				Valkosavi	Liitupiipun varsi		12		34,9	
2005061	70	1	105				Lasi	Helmi	Pyöreän helmen toinen pää on litistetty ja toinen on lohjennut. Lasimassa on musta.	1	Halk.14	1,64	
2005061	71	1	105				Lasi	Helmi	Pyöreän helmen päät on litistetty. Lasimassa on turkoosi.	1	Halk. 7	0,42	
2005061	72	1	105				Lasi	Astia	Kulmikkaan pikarin kylkipalojen lasimassa on vaaleanvihreä. Yksi paloista on koristeltu lasinauhalla. Palat ovat Passglass-pikarista.	3		2,58	

KM	Alanro	Alue	Yhteys	x	y	z	Materiaali	Laji	Kuvaus	Kpl	Mitat mm	Paino g	Muuta
2005061	73	1	105				Lasi	Pullo	Kylkipalan lasimassa on vaaleanvihreä.	1		1,81	
2005061	74	1	105				Lasi	Pullo	Kylkipalojen lasimassa on tummanruskea.	2		10,37	
2005061	75	1	105				Lasi	Pullo	Kylkipalan lasimassa on vihreä.	1		1,45	
2005061	76	1	105				Lasi	Pullo	Kylkipalojen lasimassa on vihreä ja irisoitunut.	2		7,49	
2005061	77	1	105				Lasi	Pullo	Kylkipalan lasimassa on ruskea.	1		3,84	
2005061	78	1	105				Lasi	Ikkuna	Lasimassa on vihreää ja irisoitunutta. Palat ovat eri ikkunaruuuduista.	12		13,46	
2005061	79	1	105				Palanut savi	Tiiviste	Saven sekoitteena on karkea hiekka.	2		35,84	
2005061	80	1	105					Kuona	Pala on osittain lasittunut.	1		470,2	
2005061	81	1	108	6698939,86	426199,03	6.04	Kivitavara	Astia	Kylkipalan ulkopinnalla on rihlausta ja sisäpinnalla dreijauksen jälkiä. Savimassa on harmaa. Pala on Siburgin keramiikkaa.	1		1,7	
2005061	82	1	108				Punasavi	Astia	Kylkipalan sisäpinnalla on tummanruskea lyijylasite. Ulkopinnalla on jälkiä rihlauksesta.	1		0,53	
2005061	83	1	108				Lasi	Ikkuna	Lasimassa on vihreä.	1		0,53	
2005061	84	1	108				Pii	Iskos	Pala on väriltään ruskeanharmaa.	1		1,35	
2005061	85	1	108				Palanut savi	Tiiviste	Saven sekoitteena on hieno hiekka ja samotte.	2		12,55	

KM	Alanro	Alue	Yhteys	x	y	z	Materiaali	Laji	Kuvaus	Kpl	Mitat mm	Paino g	Muuta
2005061	86	1	109				Kupariseos	Raha	Pyöreän kolikon toisella puolella on vaakuna, jossa on kolme kruunua.	1	Halk. 22, paksuus 1	1,23	Raha on Juhana III:n 1/2 äyriä vuodelta 1582. (Ajoitus ja tunnistus Tuukka Talvio 18.11.2005)
2005061	87	1	109				Kupariseos	Raha	Neliön muotoinen raha on patinoitunut.	1	17 x 19, paks. 2	4,36	Klippinki on ilmeisesti Juhana III:n 4 äyriä vuosilta 1590-1592. (Ajoitus ja tunnistus Tuukka Talvio 18.11.2005)
2005061	88	1	109				Kupariseos	Raha	Kolikon puolikkaan molemmin puolin ulkoreunaa kiertää nauhakoriste.	1	Halk. 20, paks. 1	0,69	Raha on mahdollisesti 1500-1600-luvuilta. (Ajoitus Tuukka Talvio 18.11.2005)
2005061	89	1	109				Kupariseos	Raha?	Metallinen pyöreä levy on pahoin syöpynyt.	1	Halk. 35, paks. 3	6,1	
2005061	90	1	109				Kupariseos	Raha	Nelikulmainen raha.	1	21 x 22, paks. 1,5	6,79	Klippinki on Juhana III:n 8 äyriä joko vuodelta 1591 tai 1592. (Ajoitus ja tunnistus Tuukka Talvio 18.11.2005).
2005061	91	1	109				Kupariseos	Raha	Pyöreä kolikko.	1	Halk. 26, paks. 2	7,28	Klippinki on Juhana III:n 8 äyriä joko vuodelta 1591 tai 1592. (Ajoitus ja tunnistus Tuukka Talvio 18.11.2005).
2005061	92	1	109				Fajanssi	Astia	Suureunapalan sisäpuolella on harmaansininen tinalasite. Ulkopuoli on lohjennut pois.	1		1,77	
2005061	93	1	109				Lasi	Helmi	Pyöreiden helmien päät on hieman litistetty. Lasimassa on turkoosi.	2	Halk. 6 ja 8,5		

KM	Alanro	Alue	Yhteys	x	y	z	Materiaali	Laji	Kuvaus	Kpl	Mitat mm	Paino g	Muuta
2005061	94	1	109				Lasi	Astia	Pikarin kylkipalassa on rihlausta. Se on koristeltu sinisellä lasinauhalla. Lasimassa on vaaleanvihreä. Pala on mahdollisesti Passglas-pikarista.	1		0,27	
2005061	95	1	109				Lasi	Astia	Kylkipalan lasimassa on vaaleanvihreä.	1		0,24	
2005061	96	1	109				Lasi	Esineen katkelma	Palan toinen pinta on sileä, toisella puolella on jäännepukkamaisesta koristelusta.	1		0,35	
2005061	97	1	109				Palanut savi	Tiiviste	Ulkopinta on siloteltu. Saven sekoitteena on hieno hiekka.	1		53,33	
2005061	98	1	117					Kuona	Pala on osittain lasittunut ja sen pinnalla on kalkkia.	1		2,3	
2005061	99	1	118				Palanut savi	Tiiviste	Saven sekoitteena on hienoa hiekkaa ja samottea.	1		37,18	
2005061	100	1	120	6698939,11	426197,45	5.85	Kivitavara	Astia	Kannun pohjapalan reunassa on sormipainannekoristelu. Ulkopinnalla on suolalaste. Saviaines on vaaleanharmaa Pala on Siburgin keramiikkaa.	1	Pohjan halk. 50	9,14	
2005061	101	1	133				Rauta	Kuona		1		32,66	
2005061	102	1					Hopeaseos	Raha	Toinen puoli kolikosta on huonokuntoinen. Rahassa on Fredrik II:n pääkuvan yläpuolella reikä. Raha löytyi NE-profiilia puhdistettaessa.	1	Halk. 23, paks. 1	3,59	Raha on preussilainen 1/12 taaleri vuodelta 1764. (Ajoitus ja tunnistus Tuukka Talvio 18.11.2005).

KM	Alanro	Alue	Yhteys	x	y	z	Materiaali	Laji	Kuvaus	Kpl	Mitat mm	Paino g	Muuta
2005061	103		Pintamulta				Posliini	Astia	Reunapalojen sisäpinnalla on lasitteen alle maalattu sinisellä kasviaiheita. Toisen palan suun reunaan kiertyä ruskea raita. Palat ovat eri astioista.	2		4	
2005061	104		Pintamulta				Posliini	Astia	Reunapalojen sisäpinnalla on lasitteen alle maalattu sinisellä kasviaiheita ja geometrisiä kuvioita. Palojen ulkopinnalla on ruskea tinalasite. Palat ovat eri astioista ja ns. Batavian eli café au lait keramiikkaa.	3		5	
2005061	105		Pintamulta				Kivitavara	Astia	Kylkipalan ulkopinnalla on koboltinsininen ja vaaleanharmaa suolalaseite sekä leimakoristelua. Savimassa on vaaleanharmaa. Pala on ns. Westerwaldin keramiikkaa.	1		2	
2005061	106		Pintamulta				Kivitavara	Astia	Kylkipalan ulkopinnalla on vaaleanharmaa ja sisäpinnalla vaaleanruskea suolalaseite. Savimassa on vaaleanharmaa.				



## Porvoo Jokikatu 43 koekaivaus luuluettelo 2005

Päivi Hakanpää

KM 2005061:107-120

KM	Alanro	Alue	Yhteys	Laji	Paino g
2005	107	1	100	Palamaton luu	112,2
2005	108	1	104	Palamaton luu	24,5
2005	109	1	105	Palanut luu	5,5
2005	110	1	105	Palamaton luu	100,8
2005	111	1	105	Palanut luu	23,2
2005	112	1	105	Palamaton luu	21,8
2005	113	1	105	Palanut luu	37,2
2005	114	1	114	Palanut luu	14,9
2005	115	1	117	Palanut luu	141,6
2005	116	1	118	Palanut luu	1,54
2005	117	1	120	Palanut luu	22,2
2005	118	1	126	Palamaton luu	15,9
2005	119	1	133	Palanut luu	1
2005	120	1	133	Palamaton luu	9,7

## Poistettujen löytöjen luettelo

Nro	Yhteys	Materiaali	Laji	Kuvaus	Kpl	Mitat mm	Paino g
1	Y105	Rauta	Hevosenkengännaula	Kanta on soikion muotoinen. Pinnalle oli tarttunut laastia ja hiiltä.	1	Pit. 35 mm	10
2	Y105	Rauta	Naula	Varret ovat nelikulmaisia. Kolmen kannat ovat soikion muotoisia ja kahden pyöreät. Yhden naulan varsi oli katkennut kannan kohdalta.	5	Pituus 30-80 mm	60
3	Y109	Rauta	Naula	Toisen kanta on soikion muotoinen. Toinen on katkennut kannasta. Naulat ovat hyvin ruostuneita.	2	Pit. 90-100mm, paks. 10-15 mm	84,99
4	Y108	Rauta	Naula	Kannat ovat soikion muotoisia. Varret ovat nelikulmaisia. Yksi varsista on taipunut. Yhden katkelman varsi on nelikulmainen ja taipunut puoliympyräksi.	4	Pit. 20-60 mm	23,43
5	Y117	Rauta	Hevosenkengännaula	Kahden kannat ovat soikion muotoisia. Yksi on katkennut kannasta. Yhden naulan pinnalle on tarttunut palanutta luuta.	3	Pit. 30-40 mm	24,7
6	Y117	Rauta	Sinkilä	Toisen pinnalle on tarttunut palanutta luuta.	2		27
7	Y117	Rauta	Naula	Kahden kannat ja varret ovat nelikulmaisia. Kolmen kannat ovat soikion muotoisia ja varret nelikulmaisia. Kolmen katkelman varret ovat nelikulmaisia.	8	Pit. 40-100	187,3
8	Y120	Rauta	Hevosenkengännaula	Kanta on soikion muotoinen ja varsi on taipunut päästä. Naula on ruostunut.	1	Pit. 40 mm	20,6
9	Y126	Rauta	Naula	Naulojen kannat ovat soikeita ja varret nelikulmaisia. Toinen nauloista on varresta katkennut. Naulat ovat kannasta tarttuneet toisiinsa.	2		45,61



Nro 1



Nro 2



Nro 3



Nro 4



Nro 5



Nro 6



Nro 7



Nro 8



Nro 9

# Porvoo Jokikatu 43 koekaivaus makrofossiilinäytteet 2005

Liite 10

<b>Kenttänumero</b>	<b>Yksikkö</b>	<b>x</b>	<b>y</b>	<b>z m mpy</b>	<b>pvä</b>	<b>Analyysiin</b>
2	Y109	698938,47	426198,88	-	9.8.2005	19.11.2005
3	Y108	698940,08	426198,35	-	10.8.2005	19.11.2005
4	Y117	698938,30	426199,02	-	10.8.2005	19.11.2005

## Porvoo, Jokikatu 43 koekaivauksen rahalöydöt

Tuukka Talvion koekaivauksilta löytyneiden rahojen tunnistukset ja ajoitukset.

Ruotsalaisia ja yksi saksalainen raha

KM 2005061:47

Pahoin syöpynyt raha 1500–1600-luvulta, konservoitava (voisi ehkä määrittää röntgenkuvasta?).

KM 2005061:86

Juhana III, ½ äyriä 1582.

Ks. B. Ahlström et al., *Sveriges mynt 1521–1977* (1976), s. 52, nro 91.

KM 2005061:87

Paksusti patinoitunut klippinki, ilmeisesti Juhana III:n 4 äyriä vuosilta 1590–1592.

Ks. B. Ahlström et al., *Sveriges mynt 1521–1977* (1976), s. 55, tyyppi II.

KM 2005061:88

Pahoin syöpynyt rahan fragmentti 1500–1600-luvulta, konservoitava (voisi ehkä määrittää röntgenkuvasta?).

KM 2005061:90

Juhana III, 8 äyrin klippinki, joko 1591 tai 1592.

Ks. B. Ahlström et al., *Sveriges mynt 1521–1977* (1976), s. 54, tyyppi II.

KM 2005061:91

Kaarle XI, hopearahalaskun mukainen 1/6 äyriä 1672.





Ks. B. Ahlström et al., *Sveriges mynt 1521–1977* (1976), s. 164, nro 362.

KM2005061:102

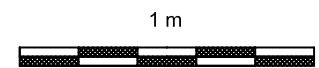
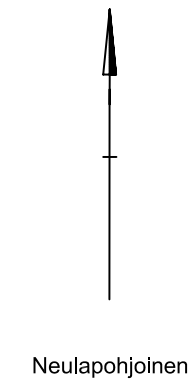
Preussi, 1/12 taaleria 1764, hopeaa. Ks. F. von Schrötter, *Das Preußische Münzwesen im 18.*

*Jahrhundert* (Berlin 1902), n:o 635. Rahassa on kuningas Fredrik II:n päänkuvan yläpuolella reikä, joten sitä on ehkä kannettu riipuksena.







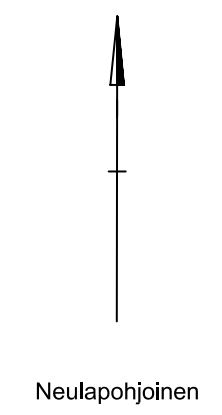
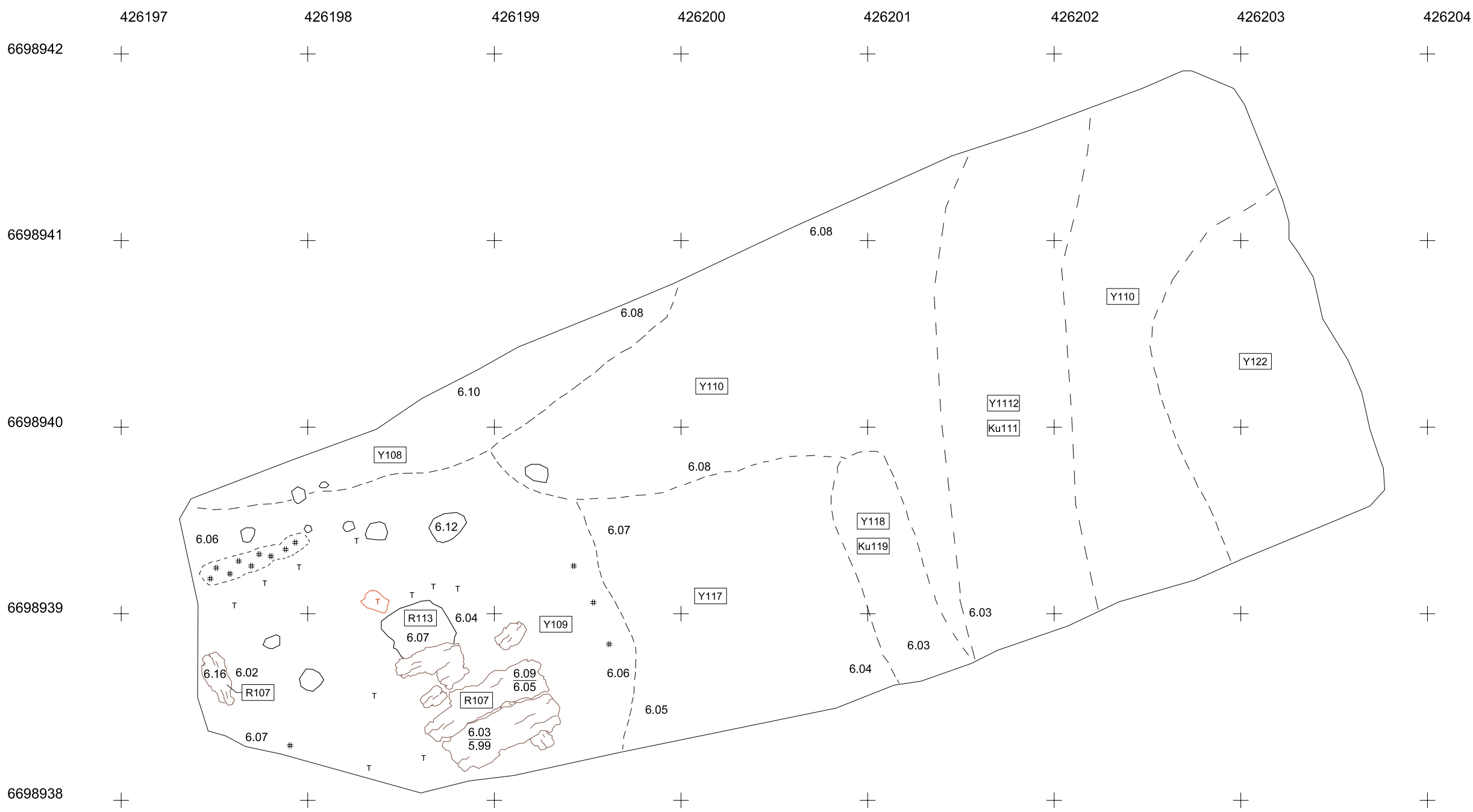

-  Kivi
-  Hiili
-  Tiilimurska
-  Laasti

- R101 Kiveys
- R102 Rakennuksen kivijalka
- R103 Kiveys
- R106 Uunin perustus
- Y104 Palokerros
- Y105 Mullan- ja savensekainen hiekka
- Y122 Savensekainen hiekka (R106)
- Y131 Mullansekainen hiekka

<b>PORVOO</b> Jokikatu 43 <b>Päivi Hakanpää 2005</b> MITTAUSDOKUMENTOINTI Donald Lillqvist 2005 Puht.piirt. Donald Lillqvist 2006	Dokumentointitaso 1 R101 - R103, R106 Y104, Y105, Y122, Y131 <b>Mk 1:25</b>
	MUSEOVIRASTO, RAKENNUSHISTORIAN OSASTON ARKISTO HELSINKI  Kartta 1





-  Kivi
-  Tiili
-  Puu
-  Hiili
-  Tiilimurska

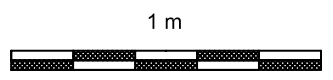

- R107 Puurakenne (lattialaudat)
- R113 Perustuskivi
- Y108 Noen- ja tiilimurskaneainen hiekka
- Y109 Noensekainen hiekka
- Y110 Pohjahiekka
- Y112 Sekoittunut savensekainen hiekka
- Y117 Noen- ja hiekansekainen savi
- Y118 Nokinen hiekka
- Y122 Savensekainen hiekka

- Ku111 Vesi- tai kaapelikaivanto
- Ku119 Oja



<b>PORVOO</b> Jokikatu 43 <b>Päivi Hakanpää 2005</b>	Dokumentointitaso 2 R107, R113 Y108, Y109, Y110, Y112, Y117, Y122 Ku111, Ku119 <b>Mk 1:25</b>
MITTAUSDOKUMENTOINTI Donald Lillqvist 2005 Puht.piirt. Donald Lillqvist 2006	MUSEOVIRASTO, RAKENNUSHISTORIAN OSASTON ARKISTO HELSINKI
<b>Kartta 2</b>	



-  Kivi
-  Rapautunut kivi
-  Tiili
-  Puu
-  Hiili

- R113 Perustuskivi
- R115 Hiiltynyt puutaso
- R116 Maatunut puu
- Y108 Noen- ja tiilimurskanekeainen hiekka
- Y109 Noensekainen hiekka
- Y110 Pohjahiekka
- Y112 Sekoittunut savensekainen hiekka
- Y114 Palanut savi
- Y117 Noen- ja hiekansekainen savi

- Y118 Nokinen hiekka
- Ku111 Vesi- tai kaapelikaivanto
- Ku119 Oja

**PORVOO**  
**Jokikatu 43**  
**Päivi Hakanpää 2005**

MITTAUSDOKUMENTOINTI  
 Donald Lillqvist 2005  
 Puht.piirt. Donald Lillqvist 2006

Dokumentointitaso 3  
 R113, R115, R116  
 Y108, Y109, Y110, Y112, Y114, Y117, Y118  
 Ku111, Ku119  
 Mk 1:25

MUSEOVIRASTO, RAKENNUSHISTORIAN OSASTON ARKISTO  
 HELSINKI

Kartta 3

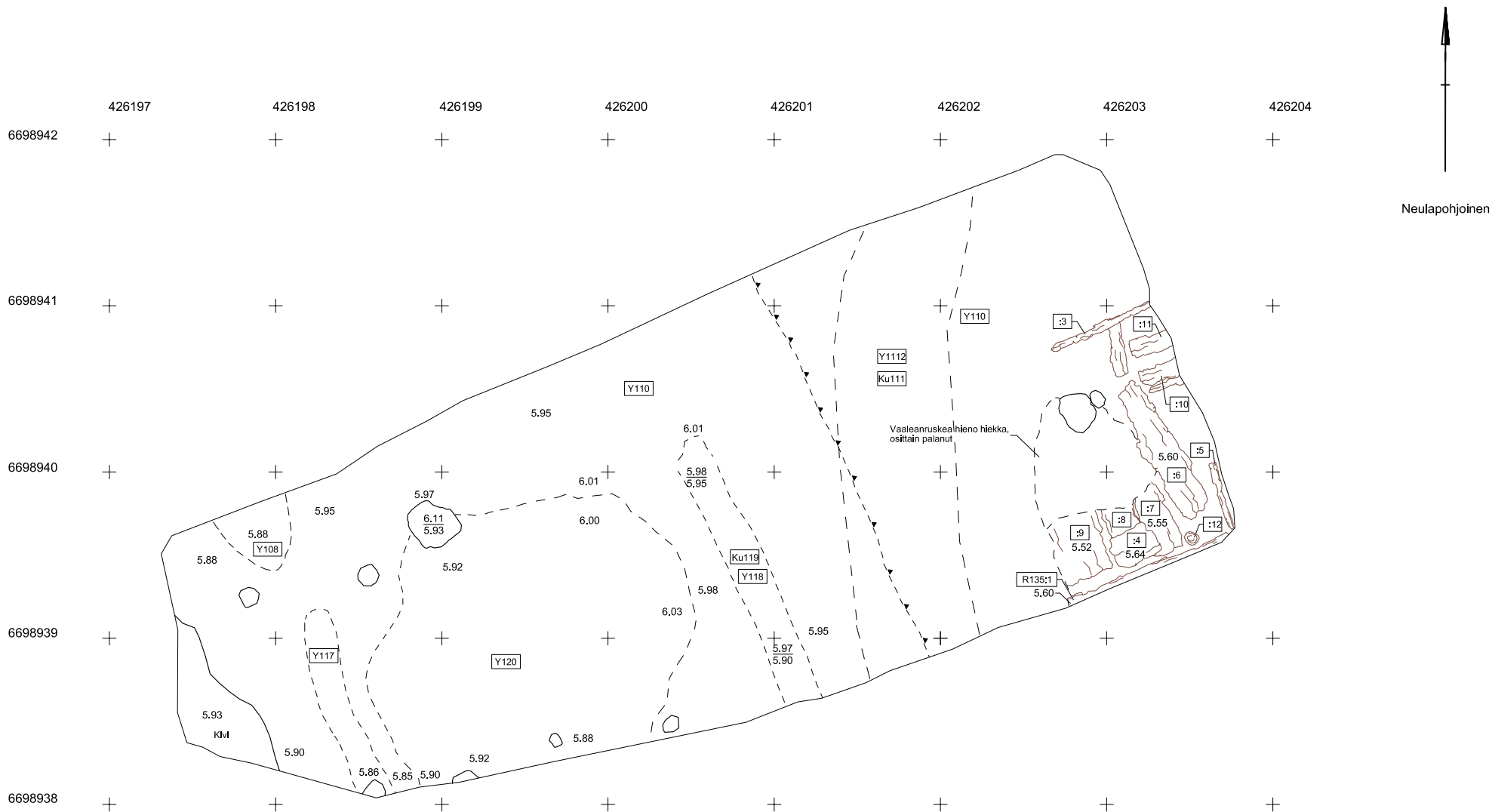





R135:1-12 Puurakenne (R106 perustus)  
 Y108 Noen- ja tiilimurskankainen hiekka  
 Y110 Pohjahiekka  
 Y112 Sekoittunut savensekainen hiekka  
 Y117 Noen- ja hiekankainen savi  
 Y118 Nokinen hiekka  
 Y120 Nokinen hiekka  
 Ku111 Vesi- tai kaapelikaivanto  
 Ku119 Oja

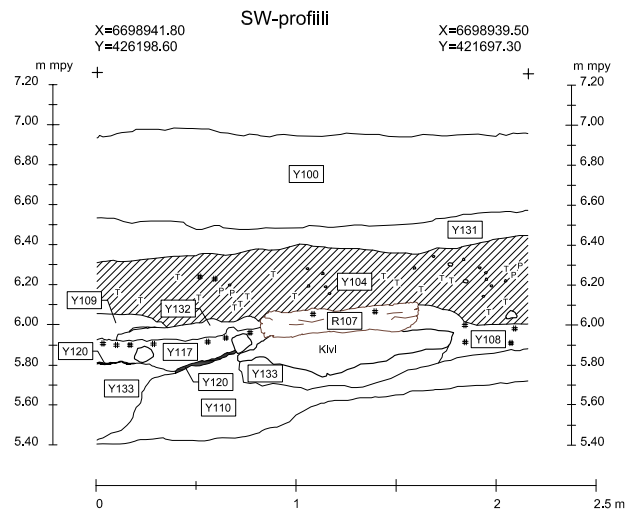

<b>PORVOO</b>		Dokumentointitaso 4	
Jokikatu 43		R135:1-12	
<b>Päivi Hakanpää 2005</b>		Y108, Y110, Y112, Y117, Y118, Y120	
MITTAUSDOKUMENTOINTI		Ku111, Ku119	
Donald Lillqvist 2005		Mk 1:25	
Puht.piirt. Donald Lillqvist 2006		MUSEOVIRASTO, RAKENNUSHISTORIAN OSASTON ARKISTO HELSINKI	
		Kartta 4	



-  Kivi
-  Tiili
-  Puu
-  Hiili
-  Tiilimurska
-  Puusilppu
-  Laasti

- R107 Puurakenne (lattialaudat)
- R135:1 Puurakenne
- Y100 Pintamulla
- Y104 Palokerros
- Y108 Noen- ja tiilimurskaneainen hiekka
- Y109 Noensekainen hiekka
- Y110 Pohjahiekka
- Y112 Sekoitunut savensekainen hiekka, Ku111:sta täyttömaa
- Y117 Noen- ja hiekkanekainen savi
- Y118 Nokinen hiekka
- Y120 Nokinen hiekka
- Y122 Savensekainen hiekka (R106)
- Y124 Hiekkanekainen savi
- Y126 Mullan- ja laastinsekainen hiekka
- Y127 Nokinen hiekka
- Y131 Mullansekainen hiekka
- Y132 Värjäytynyt hiekka
- Y133 Värjäytynyt hiekka
- Y134 Värjäytynyt hiekka
- Ku111 Vesi- tai kaapelikaivanto
- Ku119 Oja
- Ku123 Kuoppa
- Y104/I Palanut hiekka
- Y104/II Laastinsekainen hiekka
- Y104/III Hiilensekainen hiekka

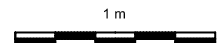
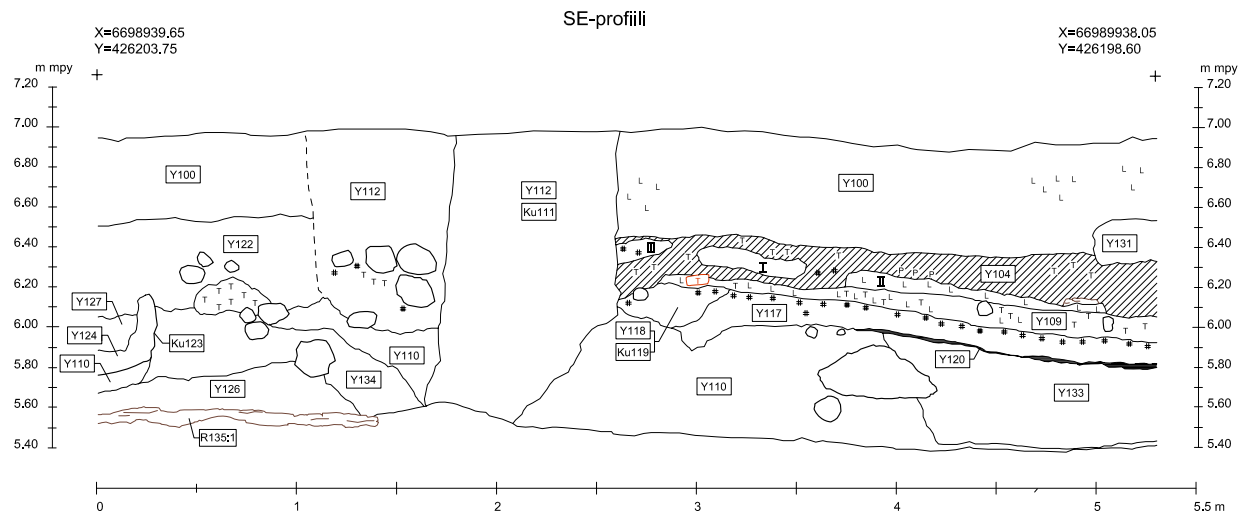

<b>PORVOO</b> Jokikatu 43 <b>Päivi Hakanpää 2005</b>	Profilit SE ja SW R107, R135:1 Y100, Y104, Y108 - Y110, Y112, Y117, Y118 Y120, Y122, Y124, Y126, Y127, Y131 - Y134 Ku111, Ku119, Ku123 Mk 1:25
	MITTAUSDOKUMENTOINTI Donald Lillqvist 2005 Puht.piirt. Donald Lillqvist 2006

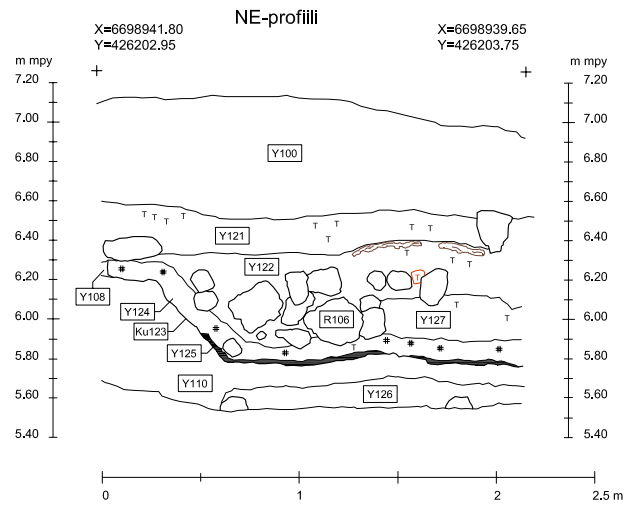

-  Kivi
-  Tiili
-  Puu
-  Hiili
-  Tiilimurska

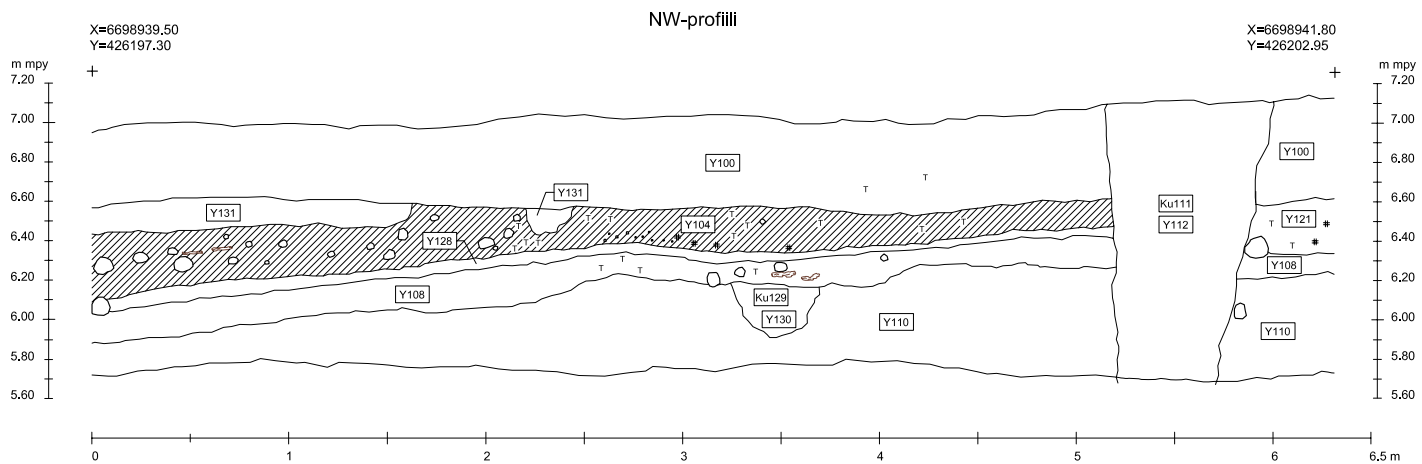

- R106 Uunin perustus
- Y100 Pintamulla
- Y104 Palokerros
- Y108 Noen- ja tiilimurskankertainen hiekka
- Y110 Pohjahiekka
- Y112 Sekoittunut savensekainen hiekka
- Y121 Värjätynyt hiekka
- Y122 Savensekainen hiekka (R106)
- Y124 Hiekankertainen savi
- Y125 Hiiltynyt puukerros
- Y126 Mullan- ja laastinsekainen hiekka
- Y127 Nokinen hiekka (R106)
- Y128 Värjätynyt hiekka
- Y130 Mullansekainen hiekka (Ku129:n täyttömaa)
- Y131 Mullansekainen hiekka
- Ku111 Vesi- tai kaapelikaivanto
- Ku123 Kuoppa
- Ku129 Kuoppa

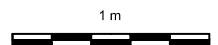

<p><b>PORVOO</b> Jokikatu 43 Päivi Hakanpää 2005</p>	<p>Profiilit NE ja NW R106 Y100, Y104, Y108, Y110, Y112, Y121, Y122 Y124 - Y128, Y130 ja Y131 Ku111, Ku123, Ku129 Mk 1:25</p>
<p>MITTAUSDOKUMENTOINTI Donald Lillqvist 2005 Puht.piirt. Donald Lillqvist 2006</p>	<p>MUSEOVIRASTO, RAKENNUSHISTORIAN OSASTON ARKISTO HELSINKI</p>
Kartta 6	

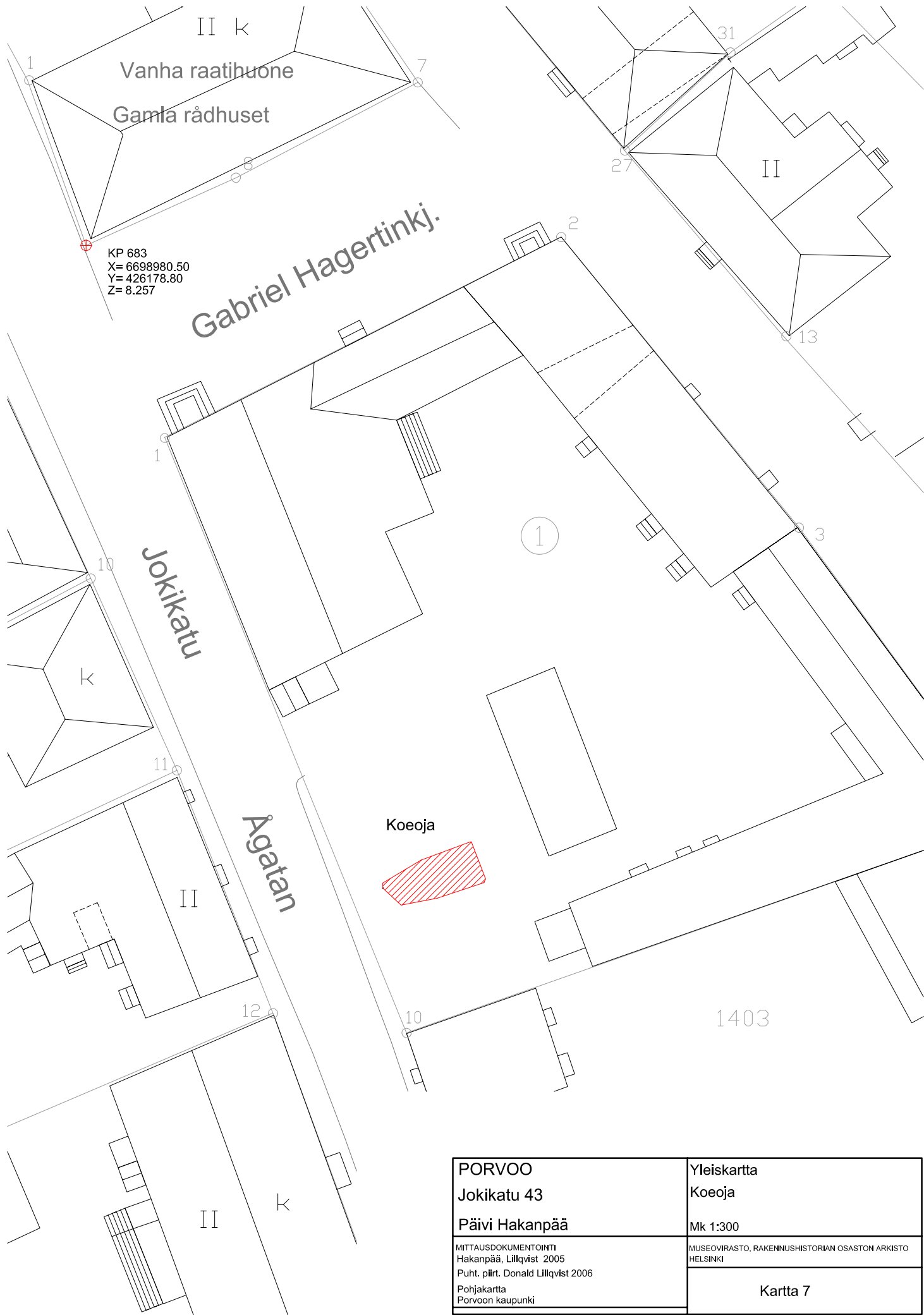

<p>PORVOO          Jokikatu 43          Päivi Hakanpää</p>	<p>Yleiskartta          Koeoja          Mk 1:300</p>
<p>MITTAUSDOKUMENTOINTI          Hakanpää, Lillqvist 2005          Puht. piirt. Donald Lillqvist 2006          Pohjakartta          Porvoon kaupunki</p>	<p>MUSEOVIKASTO, RAKENNUSHISTORIAN OSASTON ARKISTO          HELSINKI</p> <p style="text-align: center;">Kartta 7</p>