

MUSEOVIRASTO/ RAKENNUSHISTORIAN OSASTO
Työselostus

Tutkija Olavi Tapio			Aika Heinäkuu 1962- maaliskuu 1963.
Paikkakunta Perniö	Kaup.osa/ Kylä	Kortteli/ Tila Perniön kirkko	Tontti

Osoite

Tutkimuksen laatu

Tutkimuskaivaus.

Työselostus

Tutkimuskertomukset sakariston ja asehuoneen tutkimuksista (24 ja 7 s.)
Tietoja erillisistä tutkimuskohteista kirkossa.
Löytö ja rahalöytöluetteloita.

Piirroksat

Liitekuvia puulöytöihin.
Sakariston ja asehuoneen tutkimuskertomusten yhteydessä piirroksia
rakenneyksityiskohdista.

Valokuvat

Muuta

tallennettu
Hankke Pelän
2.8.1977

Jaanu Piikki

PERNIÖN KIRKKO

Muistiinpanot Perniön kirkon
kaivauksista ja tutkimuksista
heinäkuu 1962 - maaliskuu 1963.

Laatinut: Olavi Tapio

SAKARISTO

(Valokuvat NI-36)

Perniön kirkko

heinä-elokuu 1962

SAKARISTO

(Pohja ulkopuolelta)

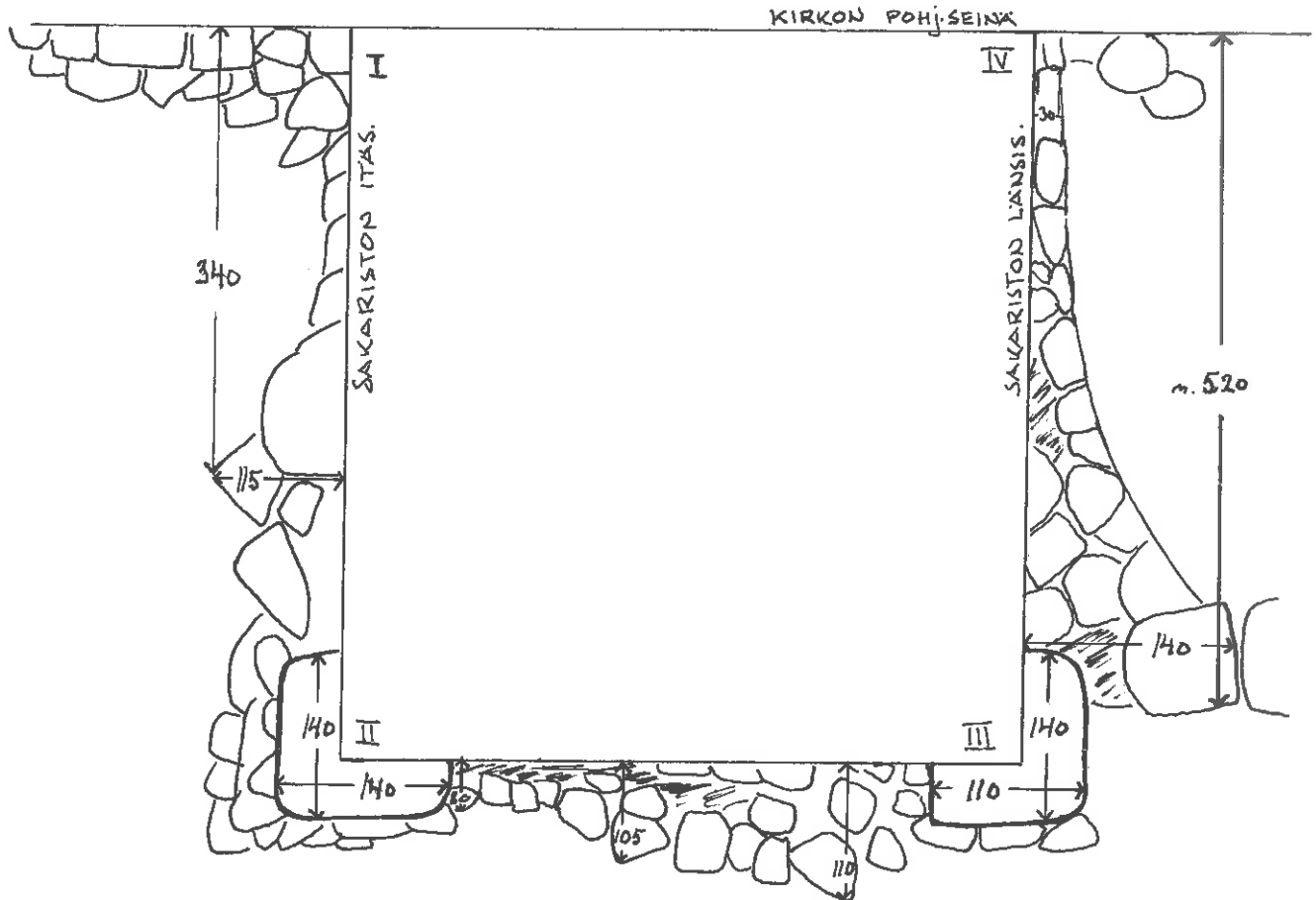

Tukipilarien leveydet mitattu
suunnilleen nyk. maanpinnan tasolta.

Sakariston peruskivetys laajenee kaikilla kolmella seinällä -90-100 cm nyk. maanpinnan alapuolella- siten, että laajentuma on lähellä kirkon seinää vähäinen (20-40 cm), mutta suurenee pohjoiseen päin huomattavasti (120-140). Mistään vanhan eri rakennuksen pohjasta tuskin voi olla kysymys, jo yksin laajentuman muodonkaan vuoksi. Länsisivustalla tämä laajentuma on kaikkein selväpiirteisoin ja syvimmälle ulottuva (valokuvat n:ot 13,15). Sakariston itäpuolella on myös kirkon pohjoisseinässä 2-porrasteinen ulkonema (valokuva n:o 1). Myös nämä alimmat peruskiveykset ovat muuraamalla tehtyjä, mutta laasti on käynyt jo kovin hauraaksi ja murenevaksi. Se on erilaista kuin yläosassa.

Sakaristo, tukipilarit: (valokuvat n:ot 7-12)

Pohjoisseinän kummassakin nurkassa on alaspäin laajenevat Hk-tukipilarit. Nurkassa II (sivu 1.) tukipilarin maanpäällinen osa on huomattavasti korkeampi kuin nurkassa III. Se on muutenkin selväpiirteisempi ja vankempaa tekoa. Materiaalina kummassakin tukipilarissa on käytetty etupäässä pitkulaisia, laakeita harmaakiviä. Tukipilareiden yläpuolella sakariston nurkat ovat sen sijaan tiilestä tehdyt aina ylös asti. Nurkassa III varsinainen tukipilari on kokonaan maan peitossa. Se on muuraukseltaan jo kovin rapistunut, vaikuttaa suorastaan siltä, että se on vain kivilatomus, jossa ei olisi lainkaan käytetty laastia. Luhistumisvaaran vuoksi ko. tukipilaria ei voitu (kesän 1962 kaivauksissa) aivan kokonaan alas asti paljastaakaan. Toisin kuin edell. main. tukipilarissa^(IV) on nurkan III tukipilarin yhteydessä sakariston seinämuurauksessa käytetty tiiltä, myös maarajan alapuolella (ks. sivu 5), ja hieman leveämmälle kuin edellisessä nurkassa.

Kirkon pohjoisseinän ja sakariston itä- ja länsiseinien väliset nurkat (I ja IV) ovat tekotavaltaan hyvin komplisoidut. (valokuvat n:ot 2-5, 14-16). Molemmilla puolin kirkon pohjoisseinää (n. 45-50 cm seinien leikkauskohdasta) pistää esiin kaksi vierekkäistä sidetiililatomusta (=tiilen päät näkyvissä), jotka ulottuvat nurkkien yläosissa (n. 1 m sakariston katonrajasta alaspäin) olevista Hk-ulokkeista miltei alas saakka. (ss.9-10) Myös sakariston seinien puolella on nurkissa käytetty tiilimuurausta. Näiden tiilimuurausten välinen osa, varsinainen nurkka ja seinien liittymäkohta, on täytetty harmaakivilatomuksella, jossa on käytetty runsaasti myös kalkkilaastia. Seinien suhde toisiinsa on näissä nurkissa hyvin epämääräinen, kun sen sijaan alhaalla peruskiveyksessä voi selvästi havaita, että sakariston sivuseinät menevät kirkon pohj.seinän "lävitse".

SAKARISTO

Pohjois-itäseinän (II) tukipilari (valok. n:o 8)

a) Itäseinän puolelta: (valok. n:o 7)

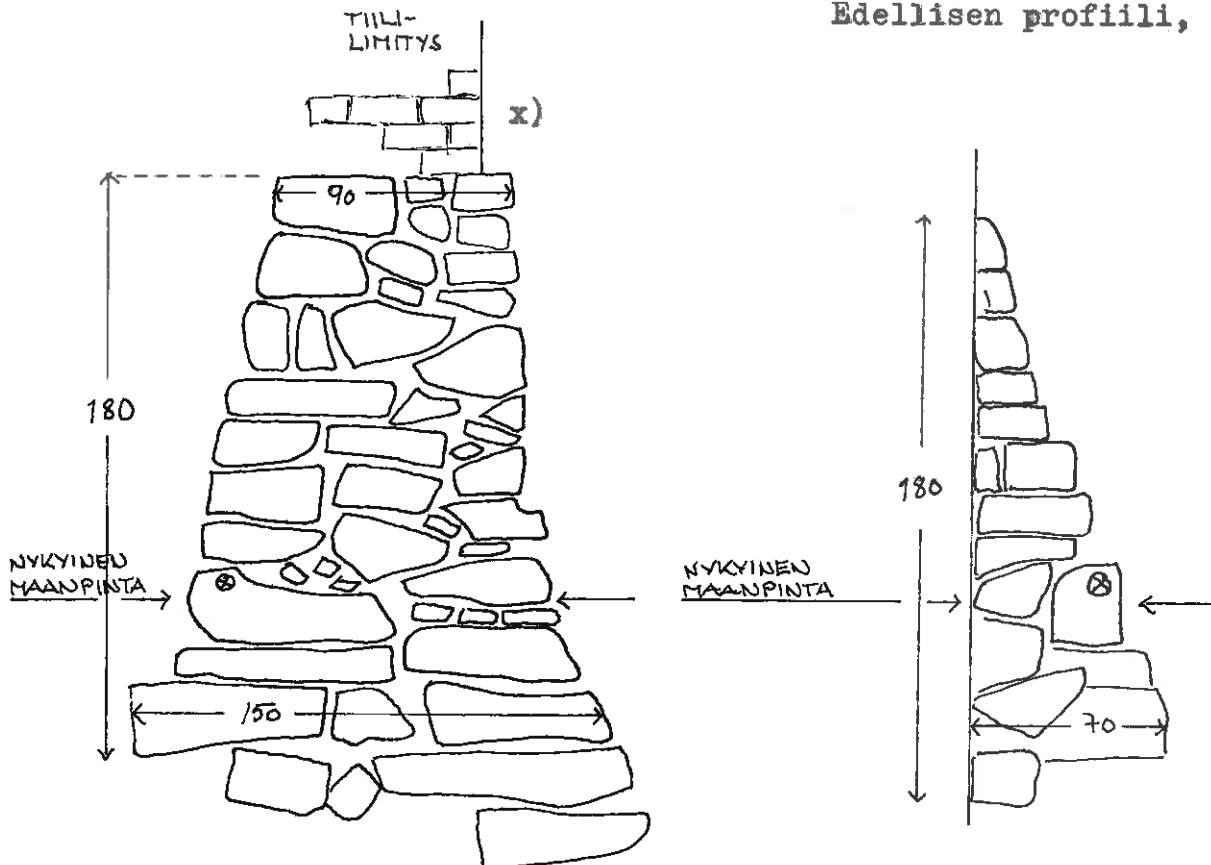
x) Tiilimittoja:

27x14x10

27x ?x10

?x14x9,5

27x14x10,5

SAKARISTO

Pohjois-itäseinän (II) tukipilari

b) Pohjoisseinän puolelta: (valok. n:o 9)

Edellisen profiili, lännestä:
(valok. n:o 10)

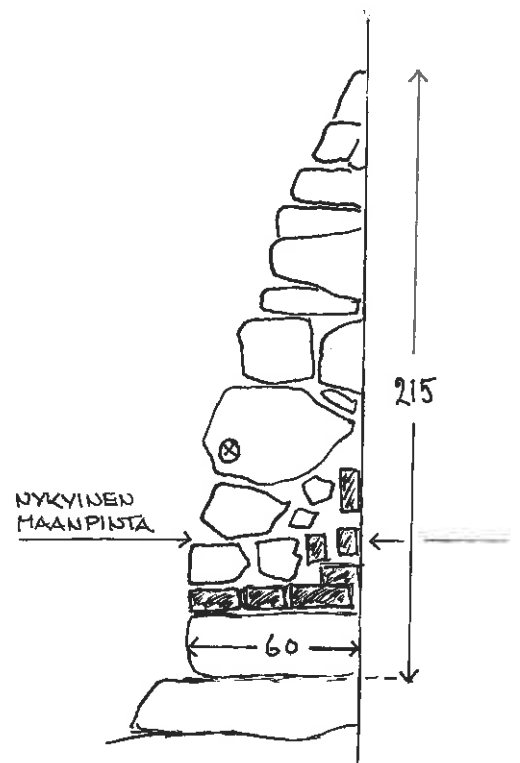
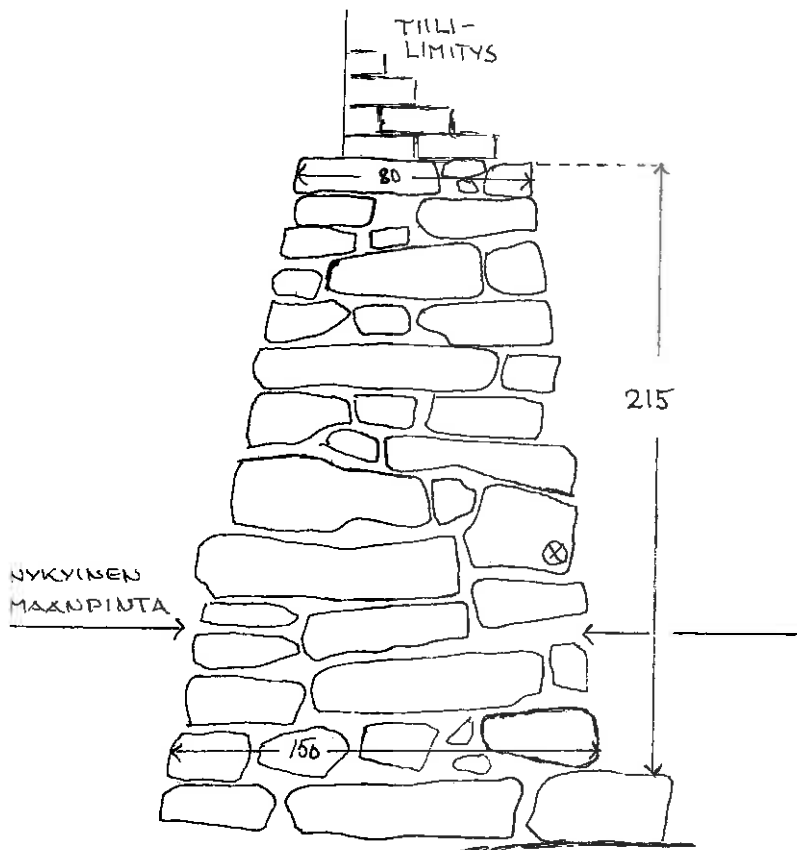

SAKARISTO

Pohjois-länsiseinän (III) tukipilari (valok. n:o 12)

a) Länsiseinän puolelta:

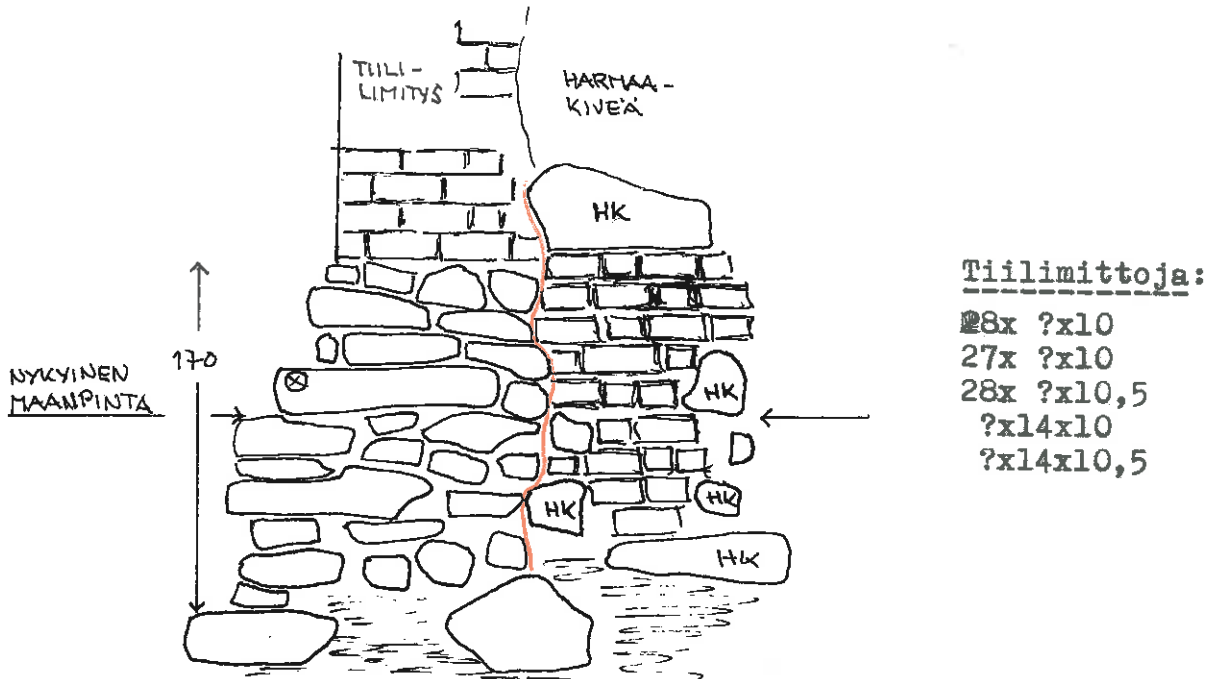

b) Pohjoisseinän puolelta:

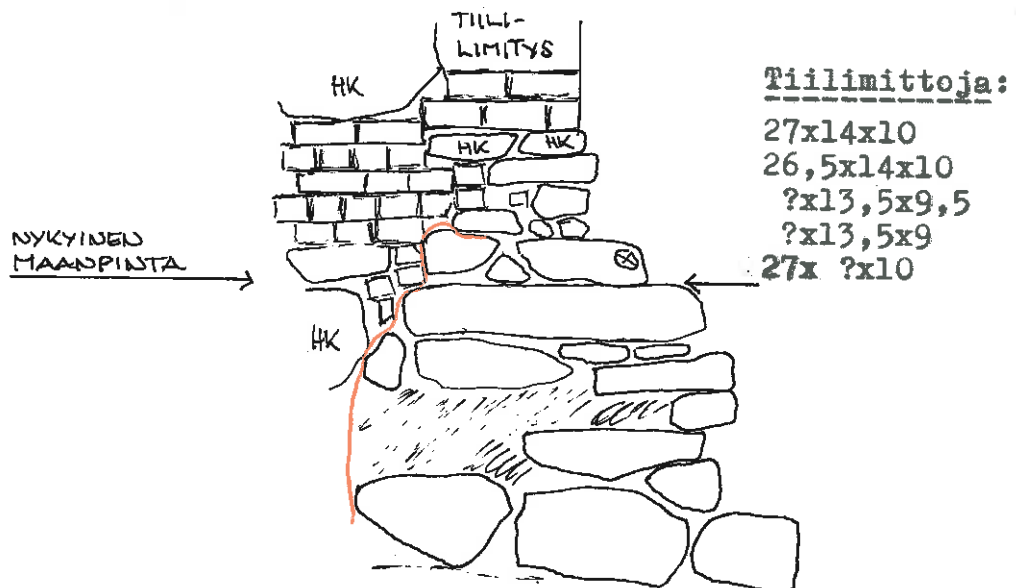

SAKARISTO

Itäseinän peruskiveys:

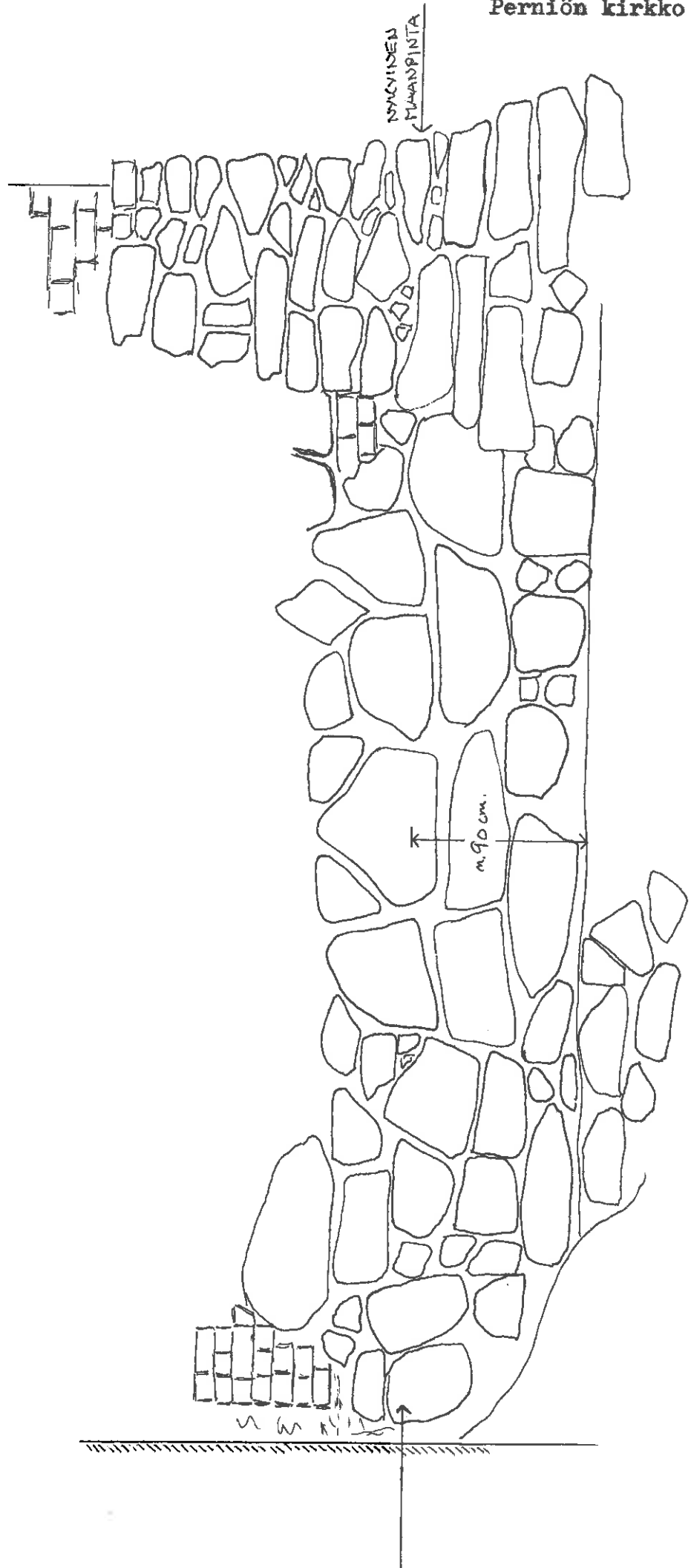

SAKARIJÄTO

Fohjoisseinän peruskiveys:

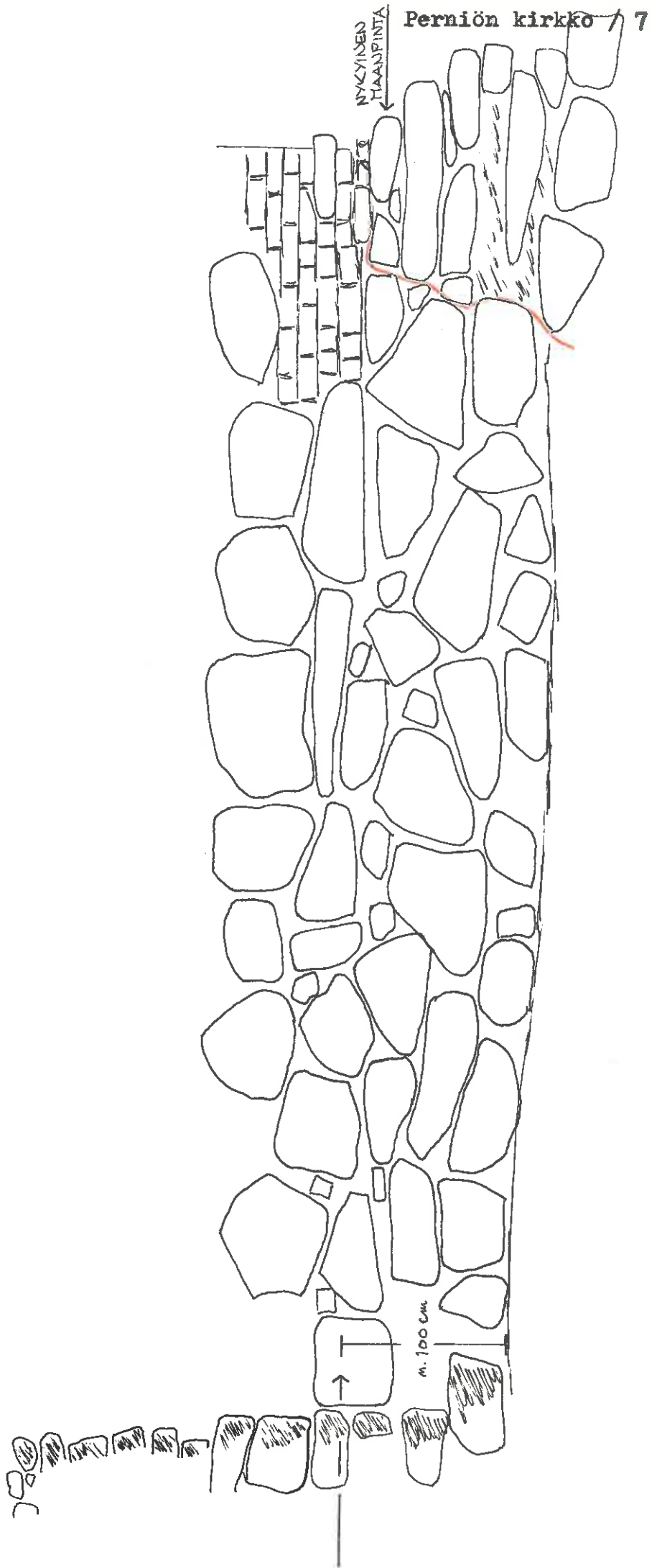

SAKARISTO, länsiseinä

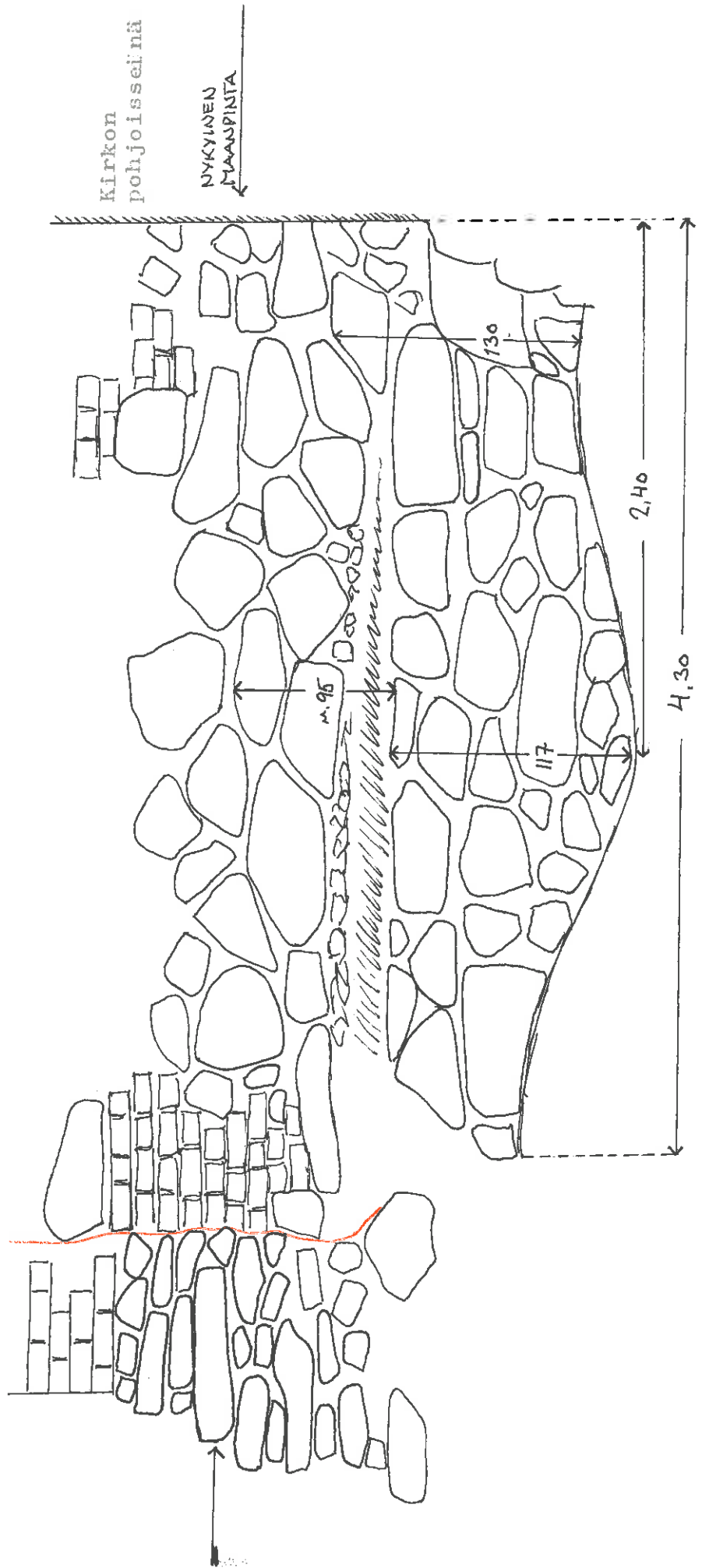

SAKARISTO

kirkon pohjoisseinän ja sakariston itäseinän välinen nurkka (I),
(valok. n:ot 2-5).

Kirkon pohjoisseinä sakariston
itäseinän liittymäkohdasta va-
semmalle, (valok. n:ot 4-5):

Sakariston itäseinä kirkon poh-
joisseinän liittymäkohdasta oi-
kealle, (valok. n:o 3):

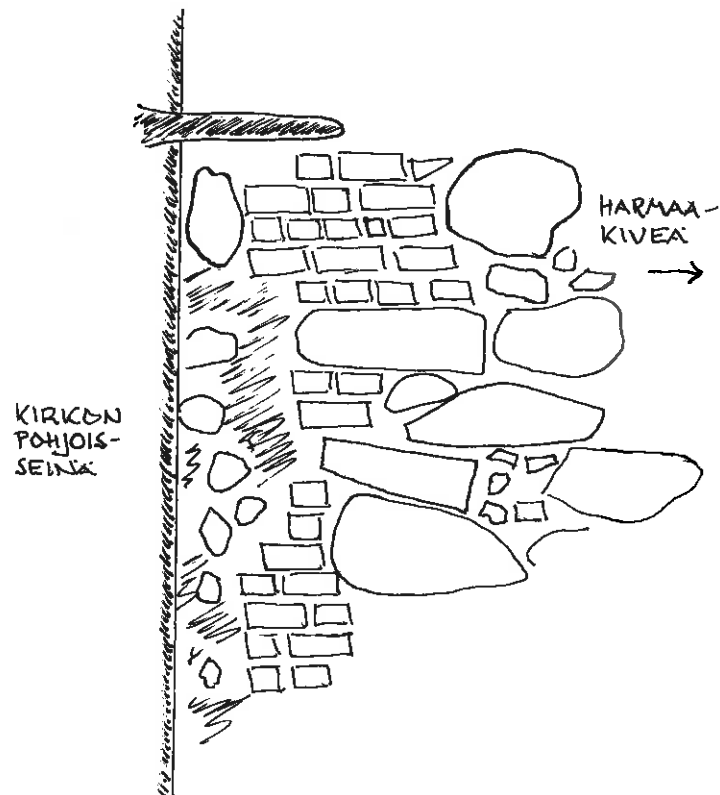
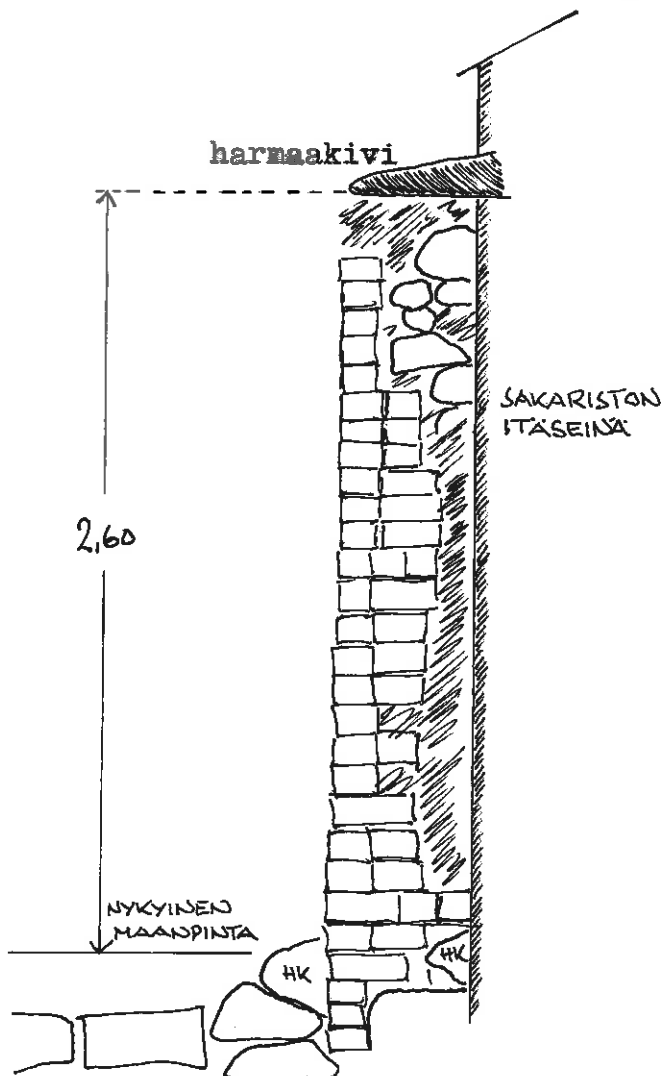

Tiilimittoja:

27x ?x 9	?x14x10
?x13x 9	?x14x 9
?x14x10	?x13,5x10
27x ?x10	?x14x10
?x13,5x10	27x ?x10
?x14x10	28x ?x10

Tiilimittoja:

28x ?x10
?x14x9,5
?x14x9,5
26x ?x10,5
?x14x9,5
26x ?x10,5

SAKARISTO

Kirkon pohjoisseinän ja sakariston länsiseinän välinen murkka (IV), (valok. n:ot 14-16)

Kirkon pohjoisseinä, sakariston länsiseinän liittymäkohdasta oikealle, (valok.n:o 15):

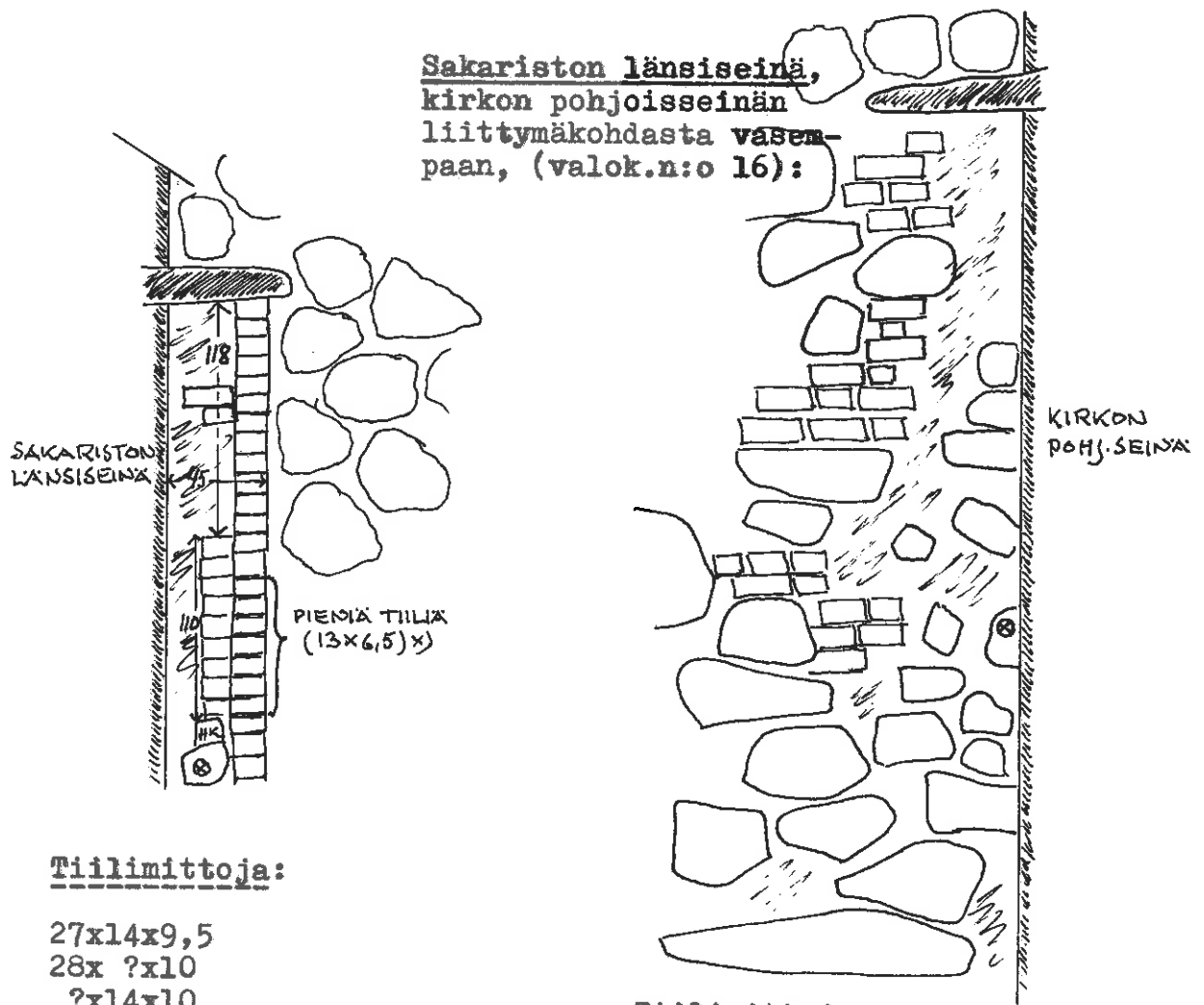
Tiilimittoja:

27x14x9,5
 28x ?x10
 ?x14x10
 ?x13,5x10
 ?x14x10
 ?x13,5x9,5
 ?x13x6,5
 ?x13,5x10

Tiilimittoja:

27x14x10
 ?x14x10
 28x14x10
 27x14x10
 27,5x14x10
 26x14x9,5
 ?x13x10

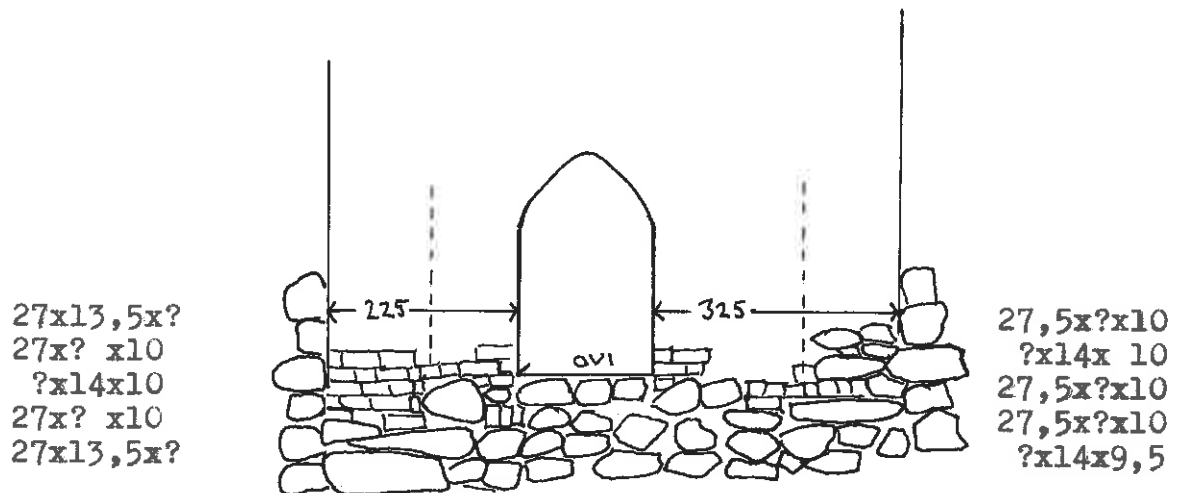
Sakaristo, eteläseinä, kirkon sisäpuolelta katsottuna

Sakariston eteläseinä liittyy kiinteästi kirkon pohjoisseinään. Kyseisten seinien liittymäkohdat ovat kuitenkin varsin selvästi havaittavissa saumoissa, joiden sakariston puoleinen osa on tiilestä, kun sen sijaan kirkon "oma" seinä on tehty harmaakivistä. Kirkon ja sakariston peruskiveyksessä (=lattia-tason alapuoleinen osa) ei sitävastoin seinien saumat ole yhtä selvästi havaittavissa. Paikoitellen näyttää siltä kuin sakariston peruskiveyksen muutamat harmaakivet ulottuisivat kirkon peruskivien "sisään". Myöskään laastinäytteissä ei ole havaittavissa eroavaisuuksia.

SakaristoPohja (sivu 13, valokuvat n:et 35-36)

Miltei keskellä poikittain, kirkkosalin suuntaisena on sakariston lattian alla viinikellari, jonka sisäänkäyntiaukko on sakariston oikealla (itäisellä) sivulla. (Ks. viinikellarin erillisiä muistiinpanoja ss. 20-22)

Sakaristossa on aiemmin ollut tiililattia, josta on vielä jäljellä kaakkoisnurkassa 4 tiililaattaa (32x32x6) sekä länsisivulla pitkin seinän vierustaa olevia tiili- ja Hk-laattoja.

Sakariston keskiviivan kohdalla, pituussuunnassa on 4-5 peräkäistä, samalla tasolla olevaa harmaakiveä. Näiden kivien tarkoituksena lienee ollut lattian poikittaisten kannatinparrujen tukeminen.

Viinikellarin pohjoispuolella, sakariston koillisnurkassa on paljon betonivalua, joka on kaiketi peräisin nyk. lattiapinnan valamisen ajoilta. ~~Hiilikäyttö, betonin kolvista tuskin on kyse.~~

Purettaessa sakariston sisäänkäyntitasanne, oven eteläpuolelta, paljastui sen alta n. 7-8 cm (tiilen paksuus.) alempaa toinen porrastaso, joka niinikään oli tehty isosta Hk-laatasta.

SAKARISTO

Pohja, nykyisen lattiapinnan poistamisen jälkeen:

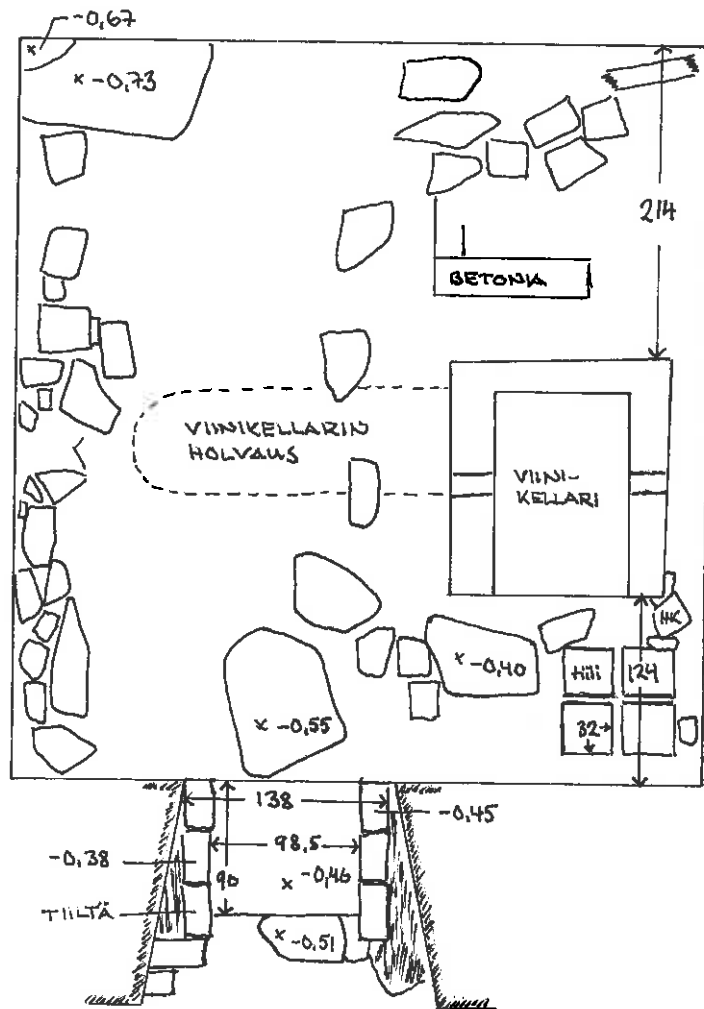

Poikkileikkaus:

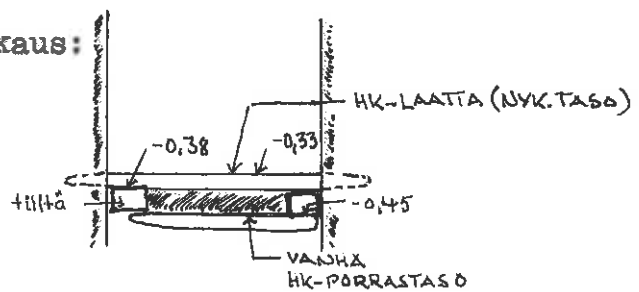

Sakaristo,

sen seinistä, ikkuna-aukoista ja seinäkomeroista

Eteläseinä (= kirkon pohjoisseinän osa).

Tämä osa osoittaa, että varsinainen kirkkosali on rakennettu aiemmin tehdyn sakariston päälle. Sitä todistaa mm. (sivu 11) tehdyt havainnot sakariston ja kirkon pohjoisseinän saumauksesta kirkon sisäpuolella. Mutta ennen kaikkea sen osoittaa sakariston katto, joka tulee suoranaisesti kirkon pohjoisseinän lävitse aina kirkkosalin puolelle. (ks. muistiinpanot siv.19).

Kyseisen seikan saattoi varsin hyvin havaita myös nykyisestä sakariston lattiatasosta n. 180 cm alaspäin suoritetussa sakariston sisäpuolen kaivauksessa.

Huomiota kiinnitti myö se seikka, että peruskiveys oli tehty muuraamalla (=laastia käyttäen) vain n. 1 m matkalla, kun sen sijaan siitä alaspäin kivet vaikuttivat täysin laastittomilta, vain kivilatouukselta.

Sakariston pohjois- ja itäseinillä on miltei samansuuruiset ikkuna-aukot (sivu 15).

Näiden lisäksi on pohjois- ja länsiseinissä pienehköt seinäkomerot (sivu 15).

SAKARISTO

Pohjoisseinän ikkunakomero avattuna:

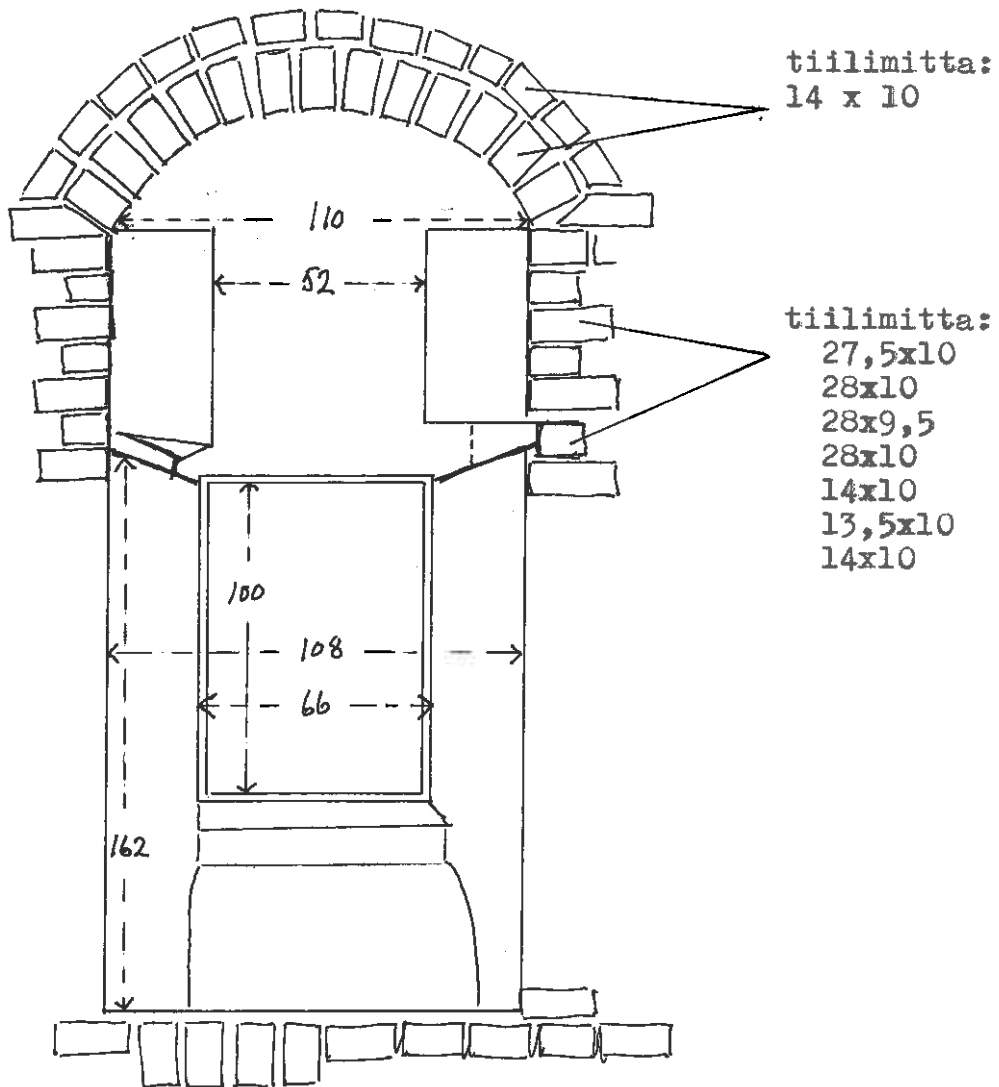

Sakaristo,

ikkuna-aukot ja seinäkomerot

Pohjoisseinä, (seinäkomero ja ikkuna-aukko):

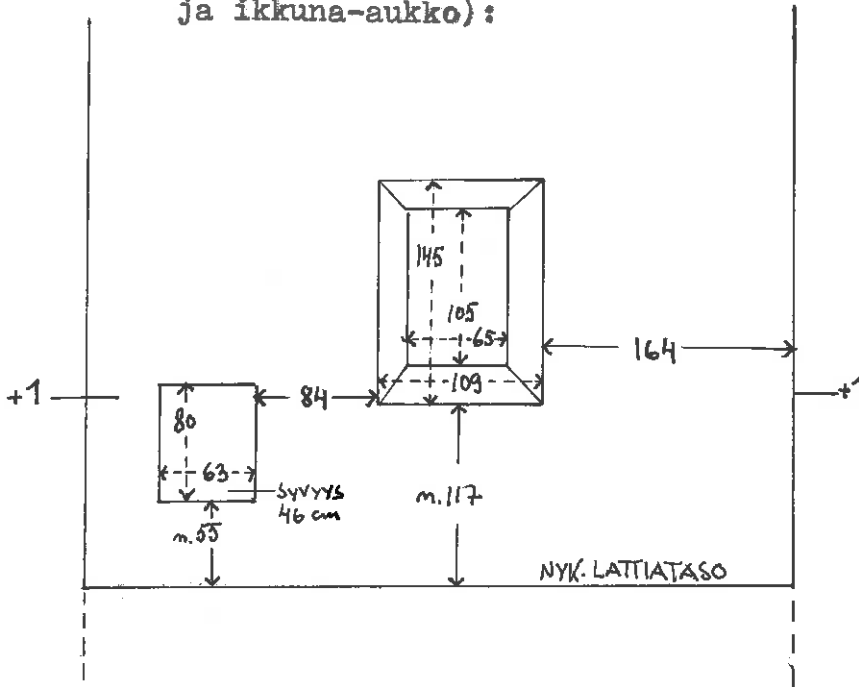

Länsiseinä, (seinäkomero):

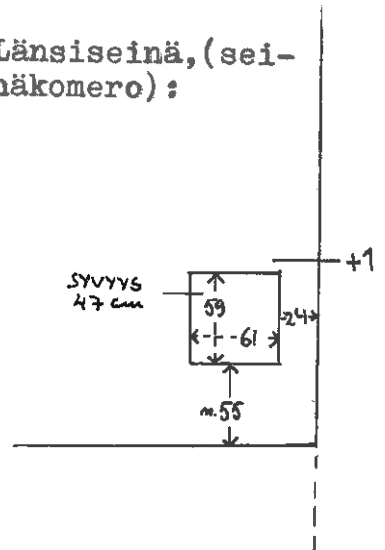

Itäseinä, (ikkuna-aukko):

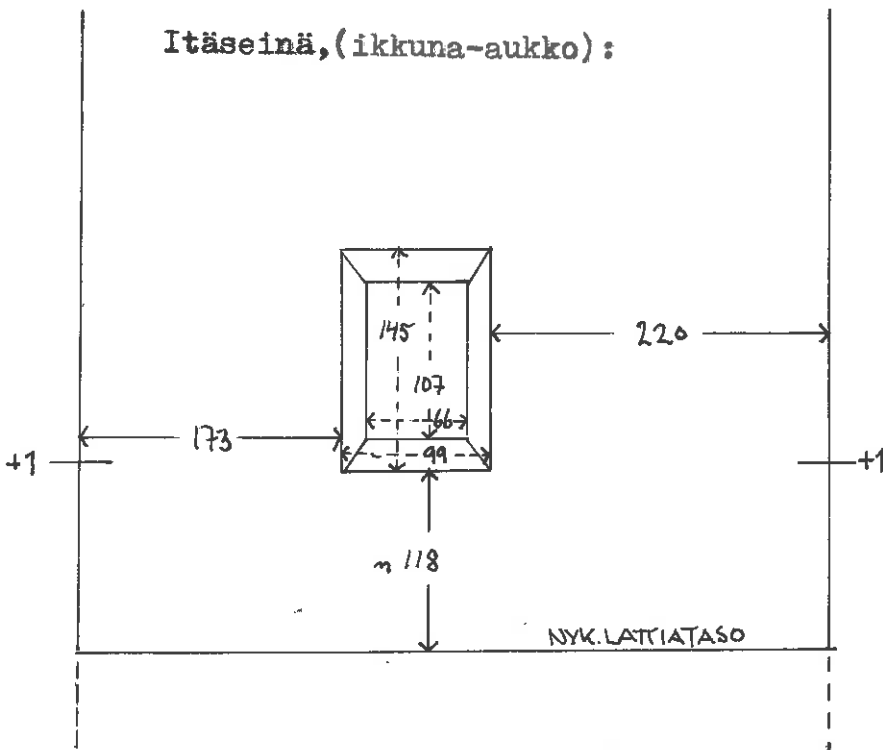

Sakaristo

Eteläpääty (ullakolla):

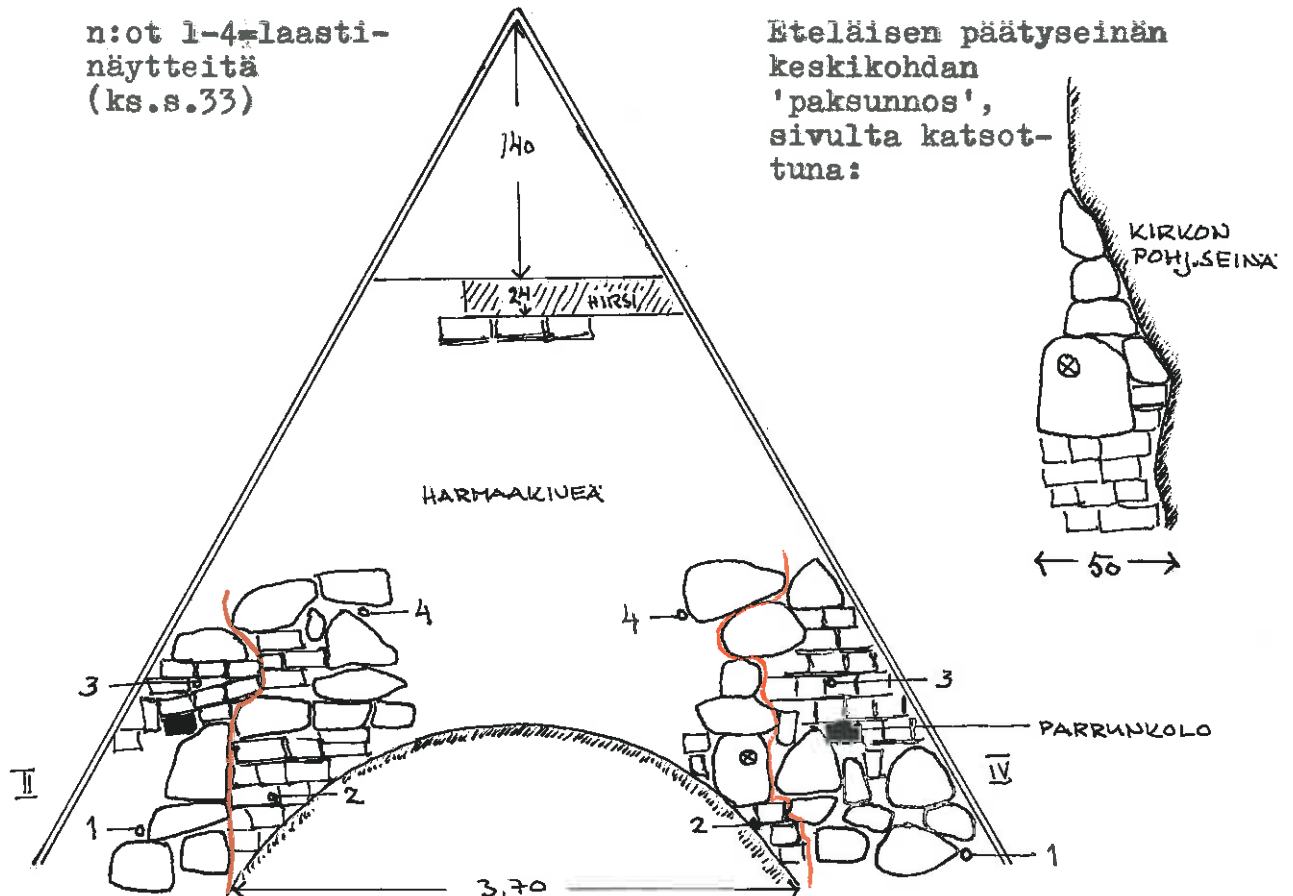
Tiilimittoja:

I 30x ?x10	II 31x15x9	III ?x15,5x8,5	IV 31x15x9
?x15x9,5	?x14,5x9	?x15,5x9,5	31x15x9
?x16x9	30,5x14,5x9	?x15,5x9	?x15,5x10
?x16x9	?x15,5x9	?x15,5x9	?x15,5x9,5
?x15,5x9,5	?x15,5x9,5	?x16x9	

Eteläpäädyn keskikohdalla, holvauksen yläpuolella ja sen levyisenä on tiilestä ja hk:stä tehty vahvistus, joka tasoittaa sen kallistuman mikä aiheutuu seinän yläosan sisäänpäin kääntymisestä (kuva ylh.oik.). Kummallakin puolella tätä paksunnosta on parrunkolat, joilla on vastaavaisuutensa myös pohjoisessa päätyseinässä.

Sakaristo

Pohjoispääty (ullakolla):

n:ot 1-3=laasti-
näytteitä
(ks.s.33)

■ =parrunkoloja

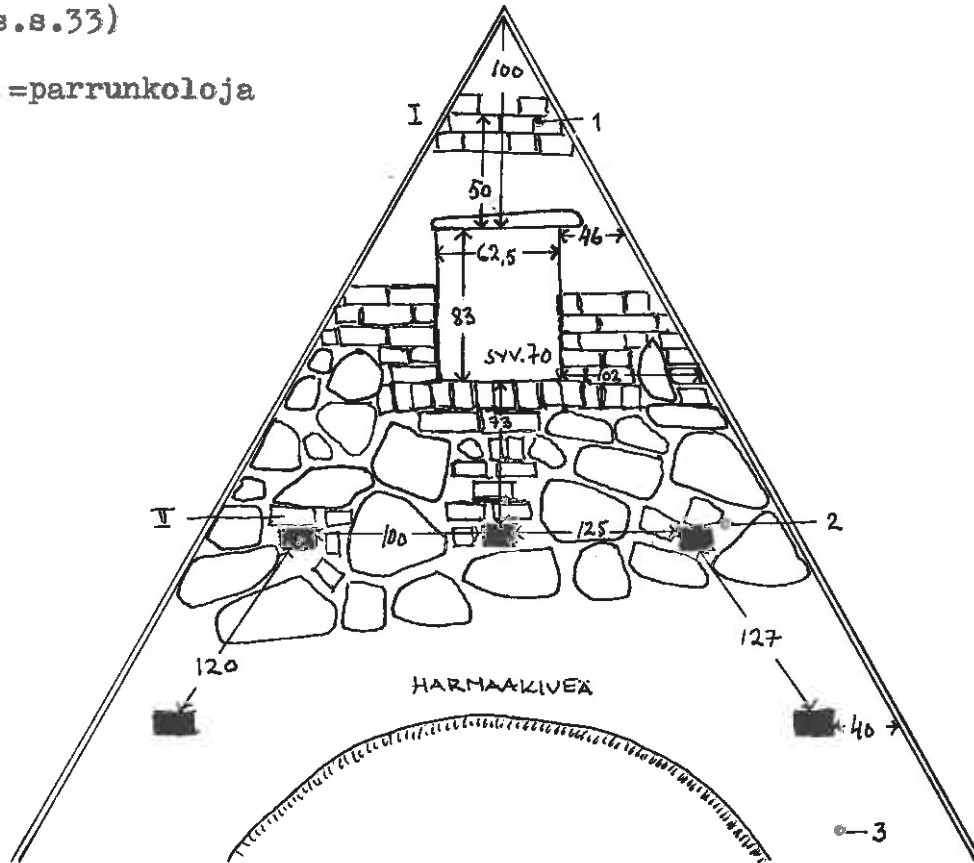
Tiilimittoja:

I 27x ?x9,5	II 26,5x ?x10
27x14x9,5	? x13,5x9,5
27x13,5x9,5	27x14x9
27x ?x10	
26,5x13,5x9,5	

Pohjoisseinä on alaosaltaan tehty hk:stä, mutta yläosa, ikkunaukon alareunasta lähtien yksinomaan tiilestä. Tässä päädyssä on viisi parrunkoloa, kolme jokseenkin samassa tasossa ylempänä ja kaksi (120-130 cm) alempana. Viimeksi mainittuja vastapäätä -eteläpäädyssä- on vastaavalla kohdalla parrunkolot (vrt.s.16).

Sakaristo

Kattoholvaus:

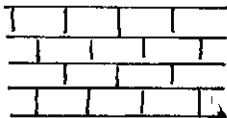
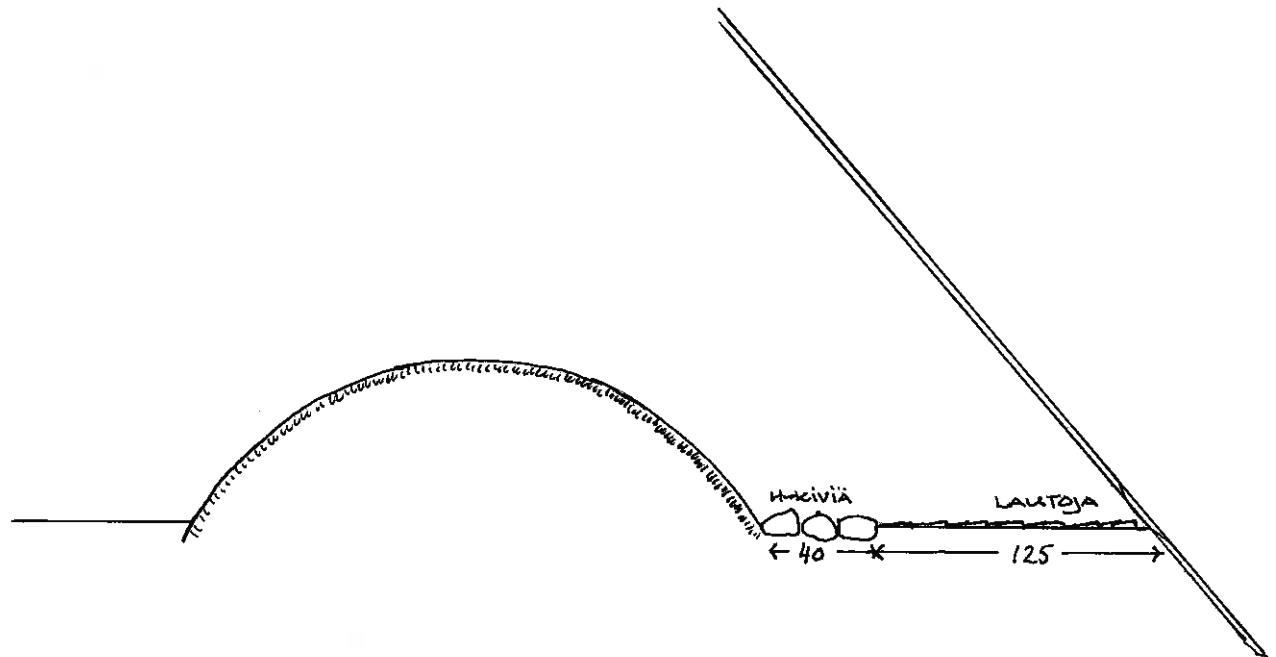

Tiililimitys sisäkaton holvauksessa

Tiilimittoja: ?x13,5x9,5
 ?x13,5x9,5
 ?x14x10
 ?x14x9,5
 ?x13,5x9,5
 ?x14x9,5
 ?x14x10
 ?x13,5x9,5

Holvauksen ja tasakaton (reunojen) liittymäkohdassa on holvin molemmin puolin n.30-40 cm leveydeltä käytetty pienehköjä harmaakiviä. Muutoin on tasakatto tehty laudoista.

Sakariston kattolaudoitus sisäpuolella (ullakko)

Sakariston "kattotuolien" päällä oleva sakariston pituussuuntainen (vaakasuora) laudoitus menee kirkon pohjoisseinän lävitse, niin että (ainakin länsipuolen) kattolaudat menevät suorastaan kirkon sisäpuolelle asti. Kirkon pohjoisseinä on siten rakennettu yläoslataan ikäänkuin sakariston päälle. Sakariston sekä itä- että länsisivun kattolaudoitus on aikanaan uusittu siten, että vanhat laudat on katkaistu suunnilleen sakariston eteläseinässä olevan "tukipaksunnoksen" (☉) ulkoreunan kohdalta. Näin ollen sakariston alkuperäiset (?) kattolaudat ovat säilyneet vain n. 2 metrin mittaisina, suurimmaksi osaksi kirkon pohjoisseinän välissä.

Sauman kohdalta mitattuna lautojen leveydet (itäpuolella) ovat alhaalta ylöspäin lukien:

a) kirkon pohjoisseinän läpi ulottuvat:	b) Varsin. sakariston kattolaudat:
19 cm	-
30	21,5 cm
21	32
24,5	26
23,5	30
24,5	26
31,5	22,5
19	29
26	32
27	27

Tosiasiasa laudat ovat vielä hieman leveämpiä, koska ne osittain menevät limittäin. a-laudat ovat ohuempia kuin b-laudat, lisäksi ne näyttävät olevan ikäänkuin jollakin tavoin halkaisemalla tehtyjä, kun taas b-laudat ovat selvästi veistettyjä.

Saumojen kohdalla lautojen ulkopuolisena peitteenä on tuolta ja sen päällä laastikerros (+ kirkon pohjoisseinän harmaakivet).

Sakaristo

Viinikellari, suuaukko päältä katsoen:

(1:20)

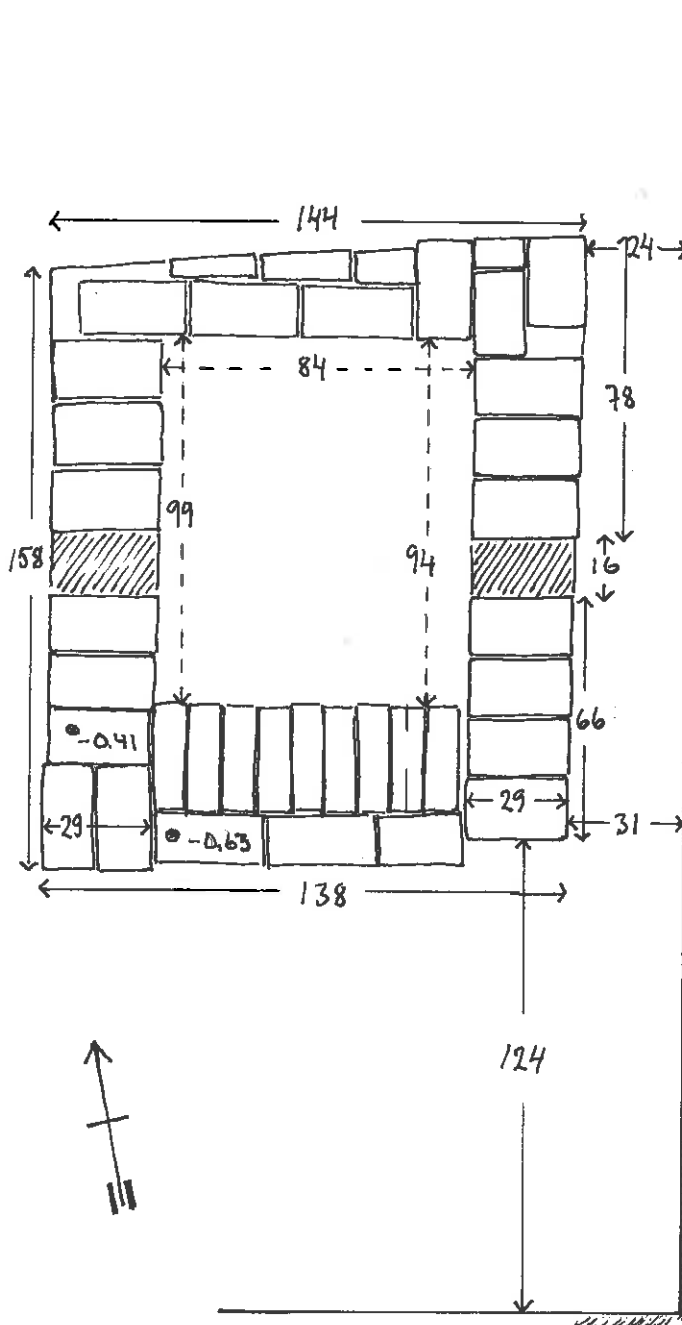

Viinikellarin sisäänkäynnin yläosa on tehty tiilestä (kuva vieressä). Se kohoaa kolmelta sivultaan 22 cm yli vanhan lattiataason (vrt. tiili-laattoja kaakkoisnurkassa, 4 kpl.) Ainoastaan sisäänkäynnin eteläsivu on vanhalla lattiatasolla (-0,63). Molempien pitkien sivujen keskikohdilla on tiilen levyinen ja syvyinen kolo, jossa todennäköisesti on ollut nykyisen lattiapinnan poikittainen kannatinparru.

Sakaristo, viinikellari (poikkileikkaus)

Viinikellarin rakennemateriaalina on käytetty harmaakiveä, paitsi kellarin kattoholvauksessa ja segmenttikaarisessa ovi-
aukossa sekä etuhuoneen yläosassa (n. 50 cm), jotka viimemainitut ovat tiilestä. Koko kellari on kauttaaltaan rapattu valkealla kalkkilaastilla, mutta varsinkin takahuone on kosteuden vaikutuksesta tullut ruskehtavaksi ja paikoitellen mustan homekerroksen peittä-
mäksi. Takahuone on katettu pitkittäisellä tynnyriholvauksella, jonka yläpinta ulottuu varsinaisen sakariston puolella suunnilleen tasolle -0.73. Holvaus on siten verrattain ohut.

Etuhuoneen, jonka lattiataso on n. 12 cm korkeammalla, ja takahuoneen välissä on hyvin säilynyt puovi.

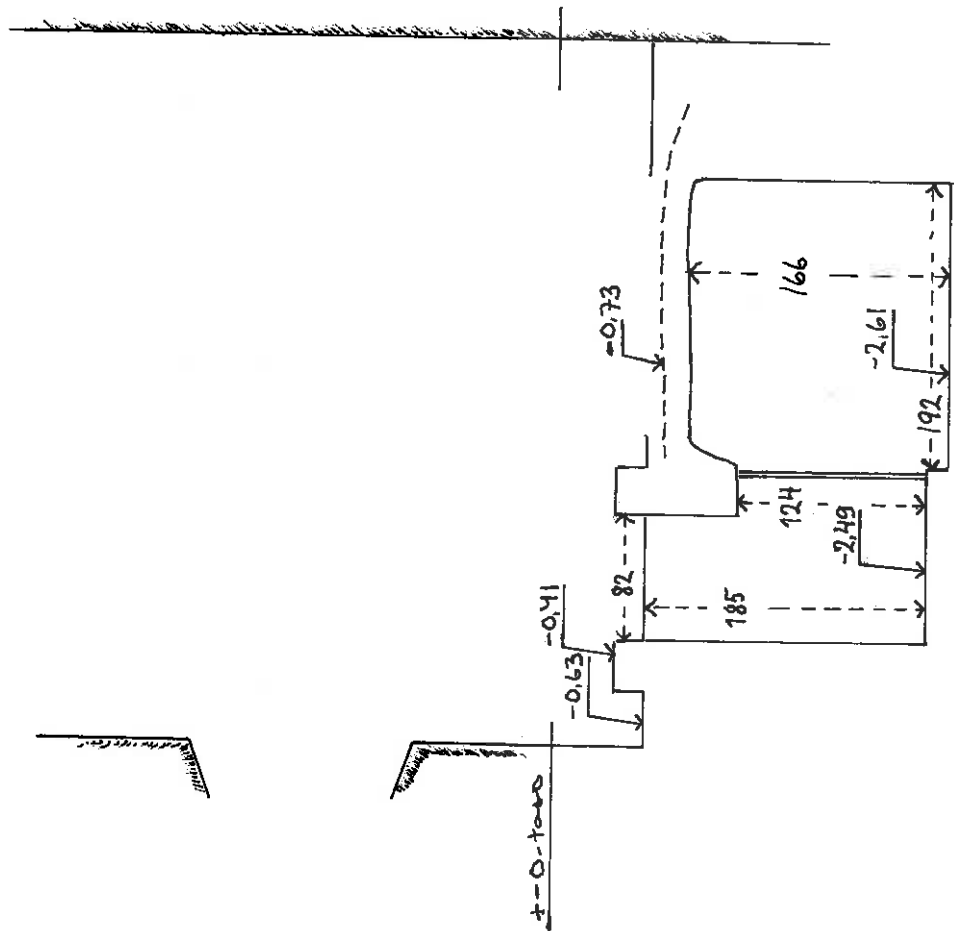

Sakaristo

Viinikellari, pohjakaavio sekä etuhuoneen sivuseinät:

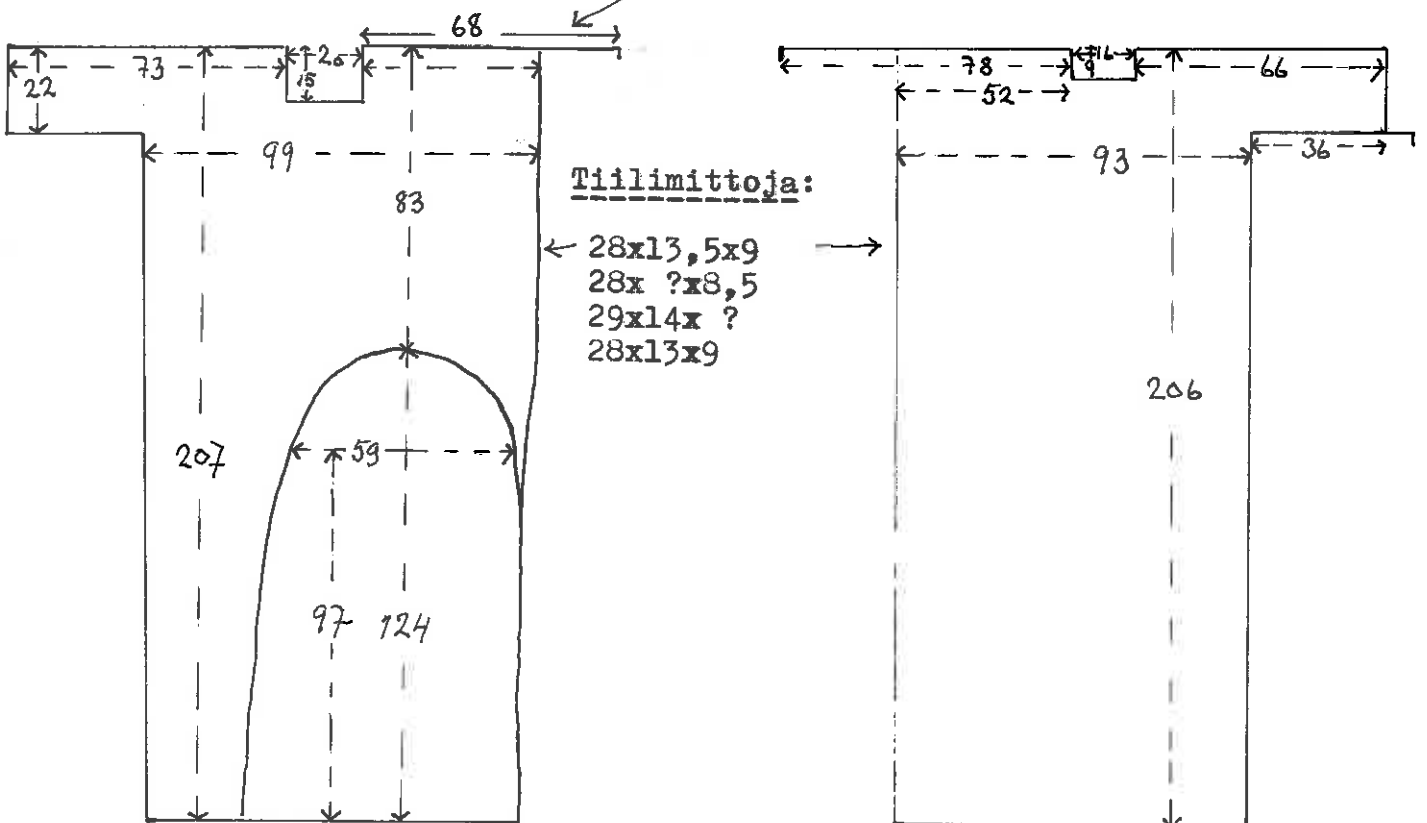
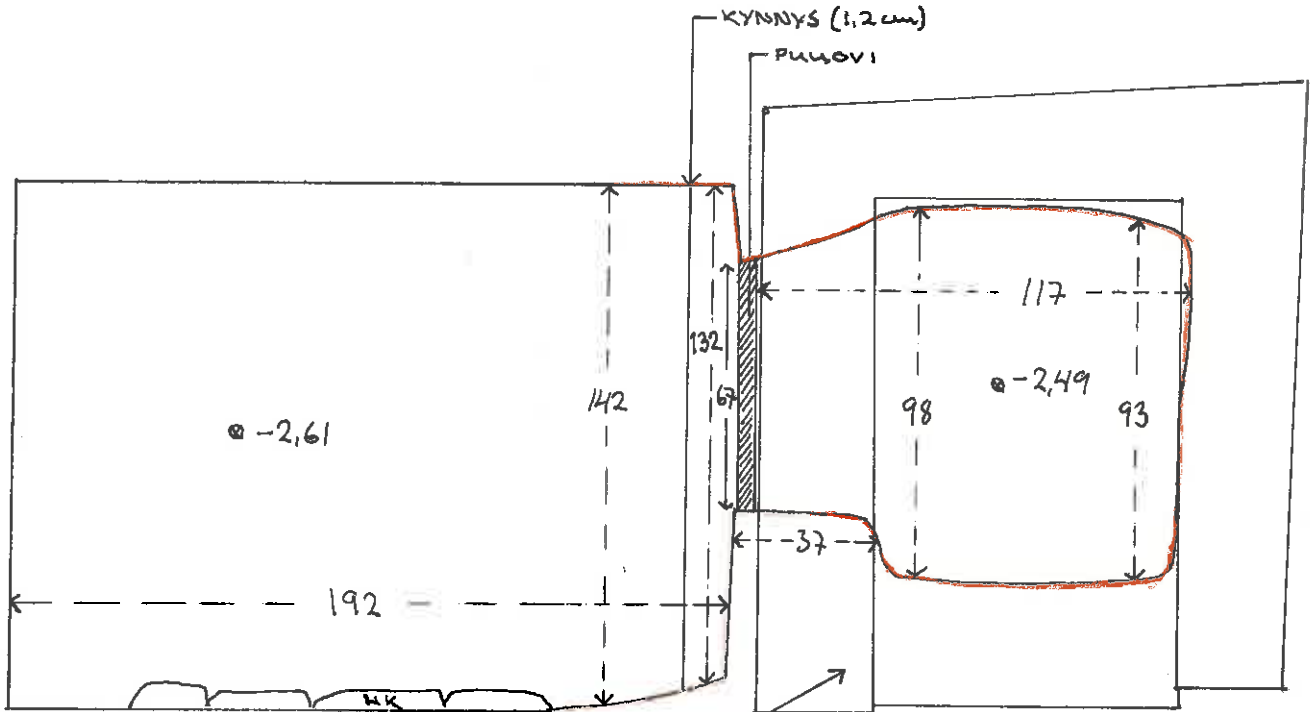

ASEHUONE

(Valokuvat № 41-55)

Perniön kirkko

heinä-elokuu 1962

helmi-maaliskuu 1963

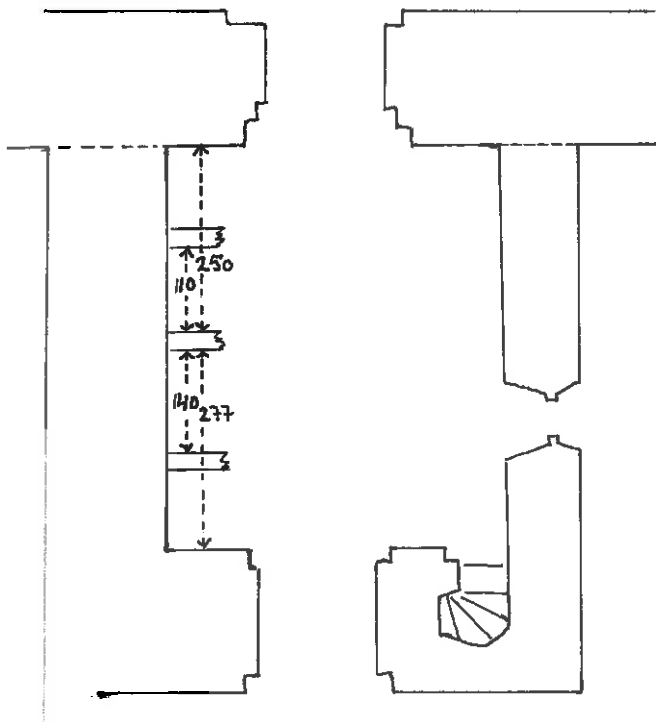
Asehuone

Asehuoneen nykyinen (purettu) betonilattia (7 cm paksu) oli tasolla -0.59 --0.69. Sen alla oli 5 - 8 cm paksuinen, vaalea, kellertävän ruskea hiekkakerros, tämän alapuolella paksu tummempi hiekkakerros, jossa melko runsaasti luita ja arkkujen laudanpaloja. Viim. main. hiekkakerroksessa etenkin asehuoneen itäisellä lattiasivustalla, oli n. 4-5 paksuinen valkea kalkkikerros, n. 25-30 cm betonilattian alareunasta alaspäin.

Nyk. lattiatasosta n. 25 cm alaspäin oli, läntisellä seinällä, kolme lahonnutta parrunpätkeä (18,5 x 17,5), todennäköisesti jonkinlaisia "niskapuita", lattiankannatinpuita (kuva yllä).

Nyk. lattiatasosta n. 70 cm alaspäin (taso - 130) on kummallakin sivustalla peruskivilaajennus siten, että kiveys leviää asehuoneen sisälle n. 30-40 cm varsinaisesta seinäpinnasta. Peruskivetys ulottuu asehuoneen pohjoisseinässä (= kirkon eteläseinä) tasolle -2.40.

Asehuoneen molemmat sivuseinät on saumattu kirkon eteläseinään, joten ^{asehuone}lienee tehty myöhemmin kuin kirkko tai ainakin eri työvaiheessa.

Asehuone

Eteläseinän pyöröikkuna:

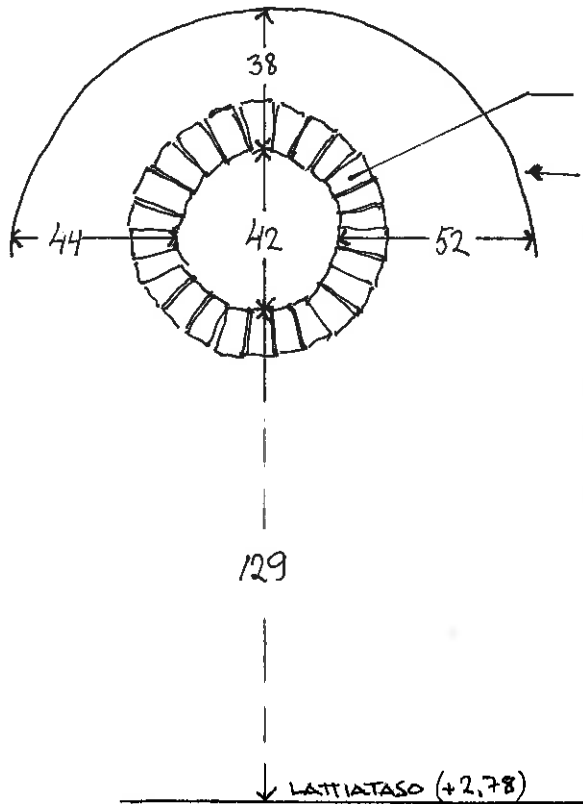

Tiilimitat: 28x14x7

Holvaus ei mene eteläseinän 'läpi', se ei näy ulkopuolelle, vaikkakin laaja ala pyöröikkunan ympärillä asehuoneen eteläpäädyn ulkopinnasta on tehty tiilestä (valok. n:o 42). Pyöröikkuna on ilmeisesti tehty jälkikäteen.

Asehuoneen ullakolle johtava sisäänkäynti:

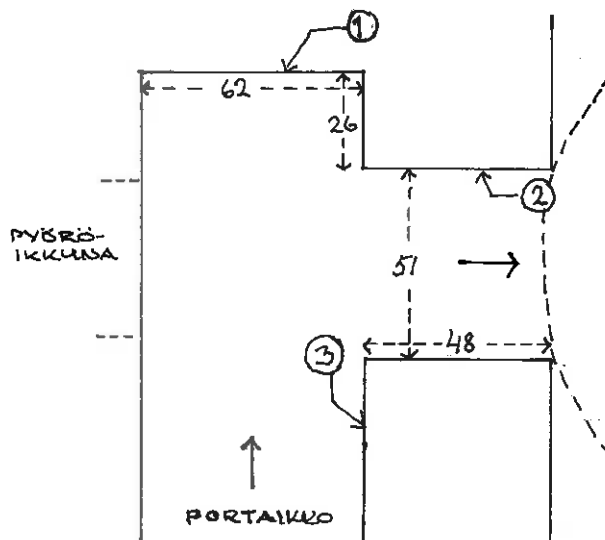
Tiilimittoja:

- | | | | |
|---|-----------|---|-----------|
| ① | 31x15x9 | ② | 30x15x9 |
| | 29x ?x10 | | 30x15x9 |
| | 31x ?x9 | | 30x15x9 |
| | 30x ?x9 | | 31x15x8,5 |
| | 30x ?x9 | | |
| ③ | 30x15x9 | | |
| | 31x ?x9 | | |
| | 30x15x9 | | |
| | 31x15x8,5 | | |

Ullakon sisäänkäynti kattoholvauksineen on tehty kokonaan tiilestä.

Asehuone

Ullakon eteläpääty:

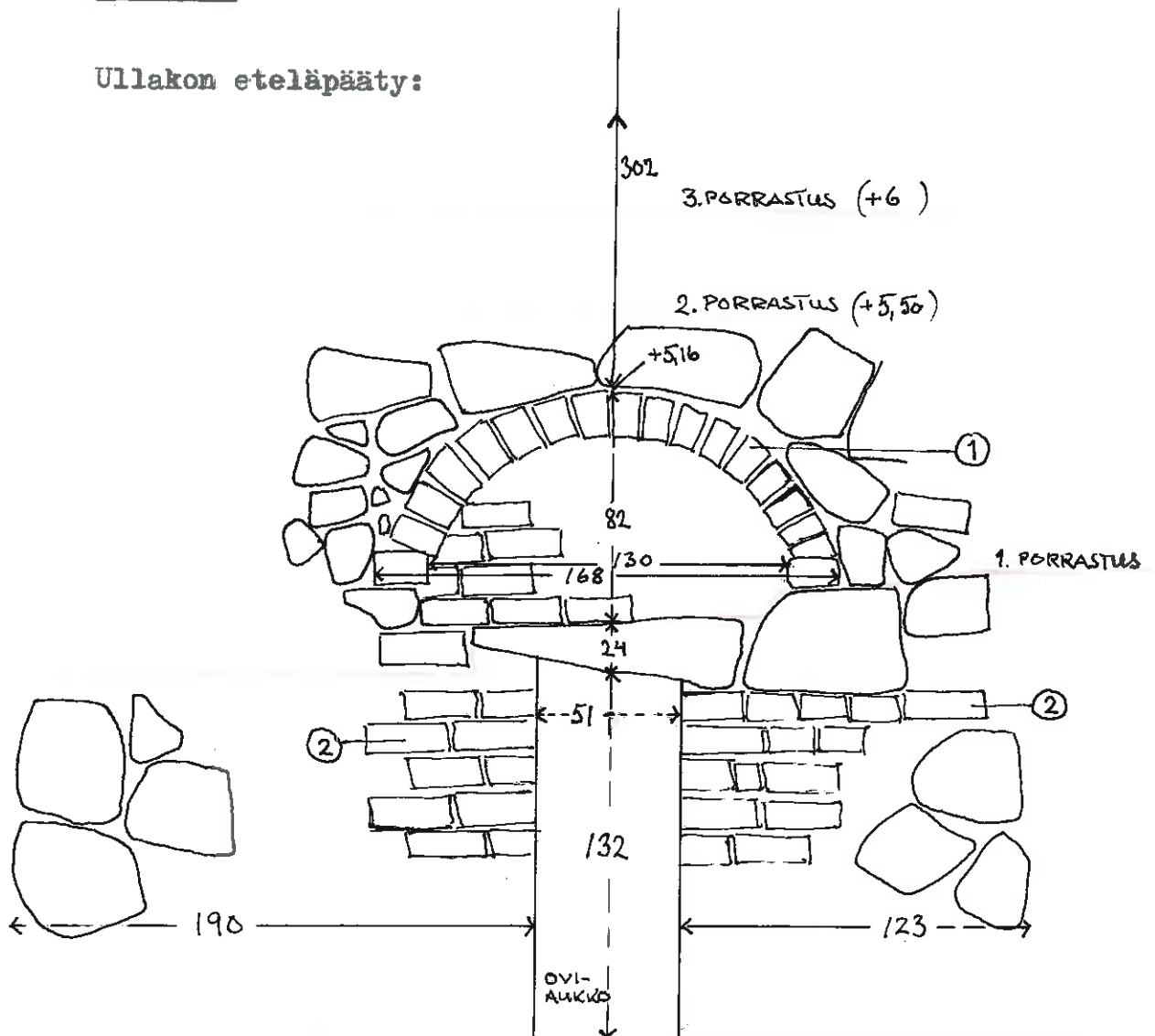
Tiilimittoja:

- 1 16,5x9,5x ?
16x 9x ?
15,5x9x ?
15x 9x ?
15,5x9,5x ?
- 2 31x15x9
30x15x9,5
30x15x9
30x15x9,5

Oviaukko ja sen ympäryys, sekä oven yläpuolella oleva segmenttikaari (valok.n:o 46-47) on muurattu tiilestä (tiilimittoja viereissä). Muutoin on eteläseinä tehty harmaakivestä. Seinämuurissa on kolme ulospäin syvenevää porrastusta, joista ensimmäinen on välittömästi oviaukon yläpuolella, toinen tasolla +5,50 ja kolmas tasolla +6,00.

Asehuone

Ullakon pohjoispääty (=kirkon eteläseinän osa):

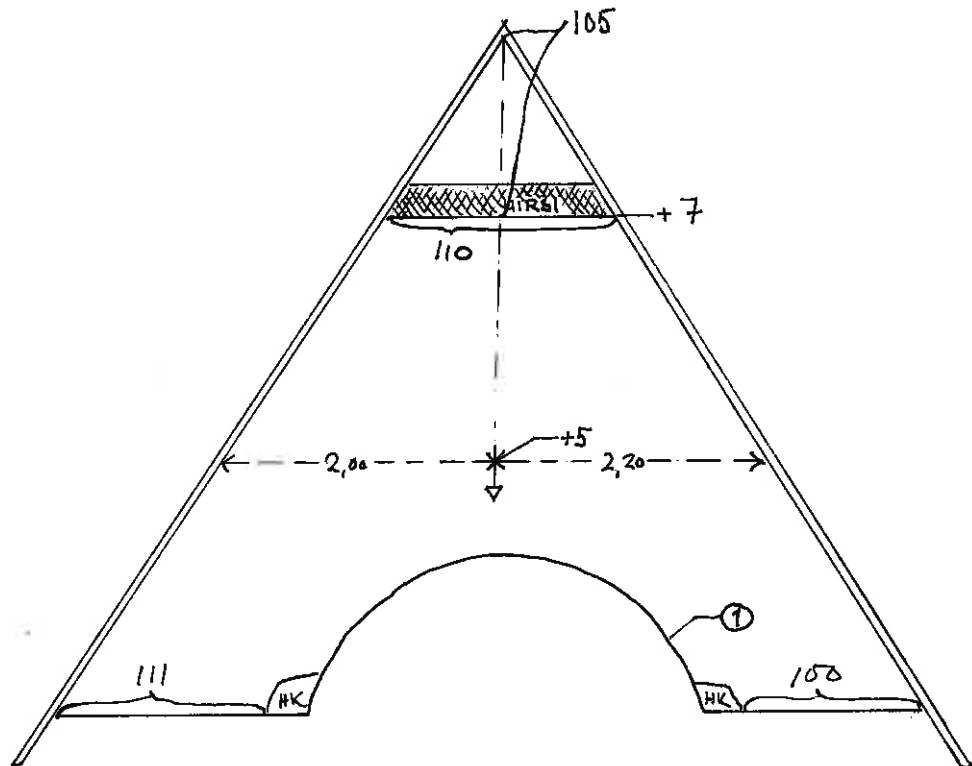

- asehuoneen kattoholvauksen tiilimittoja: 26x ?x9,5
 27x ?x9
 30x ?x9
 27x ?x9
 27x ?x9,5

Holvauksen ja tasakattojen saumauksissa on käytetty harmaakiviä, kuten sakaristossakin.

Eteläpuolella kattoholvaus ulottuu aivan oviaukkoon asti, (valok. n:o 45).

ASEHUONE

Itäseinän komero:

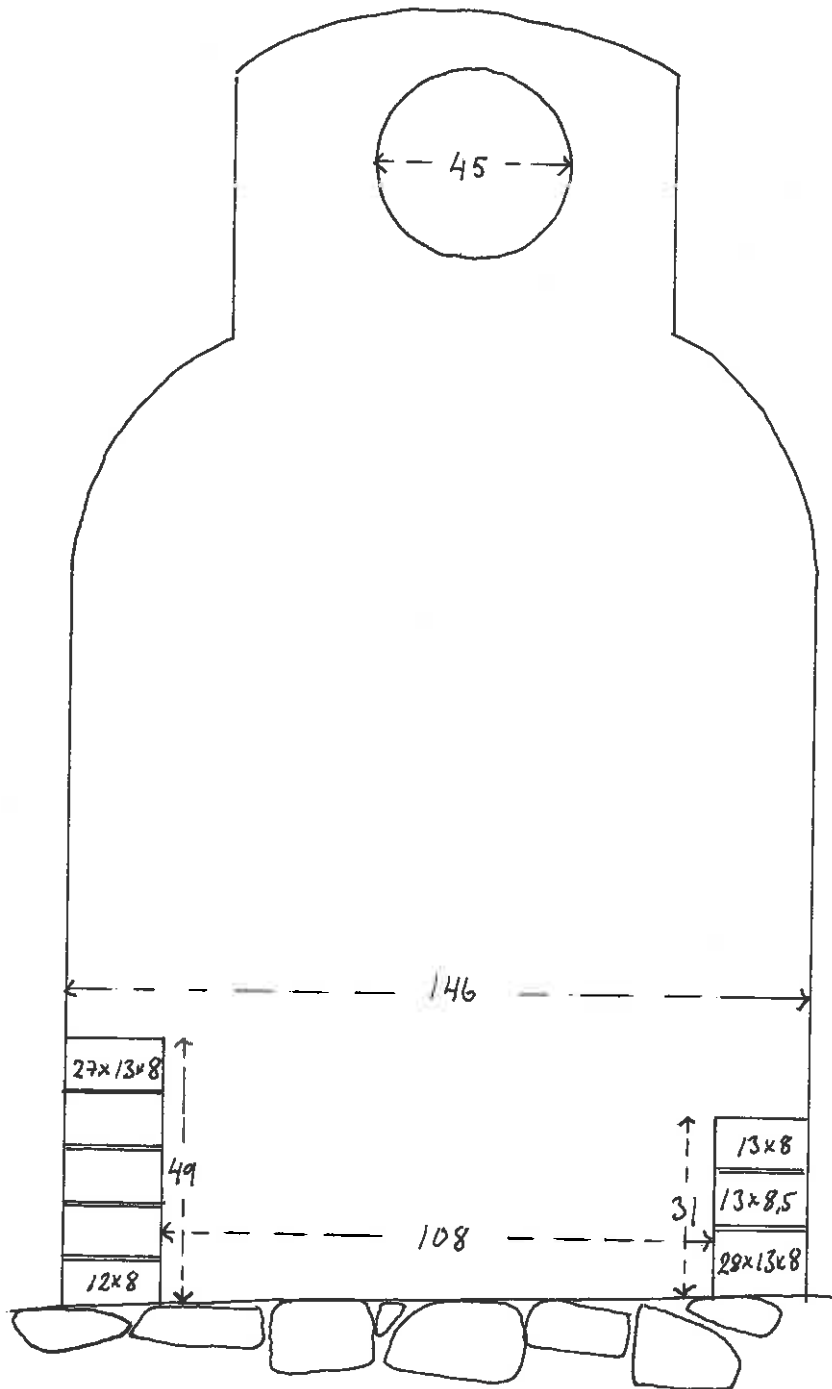

Pohjakaavio:

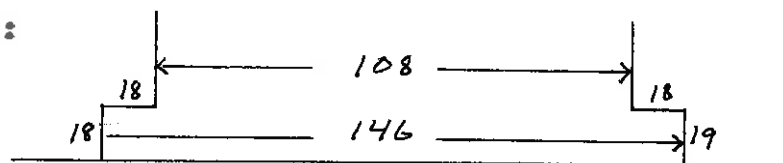

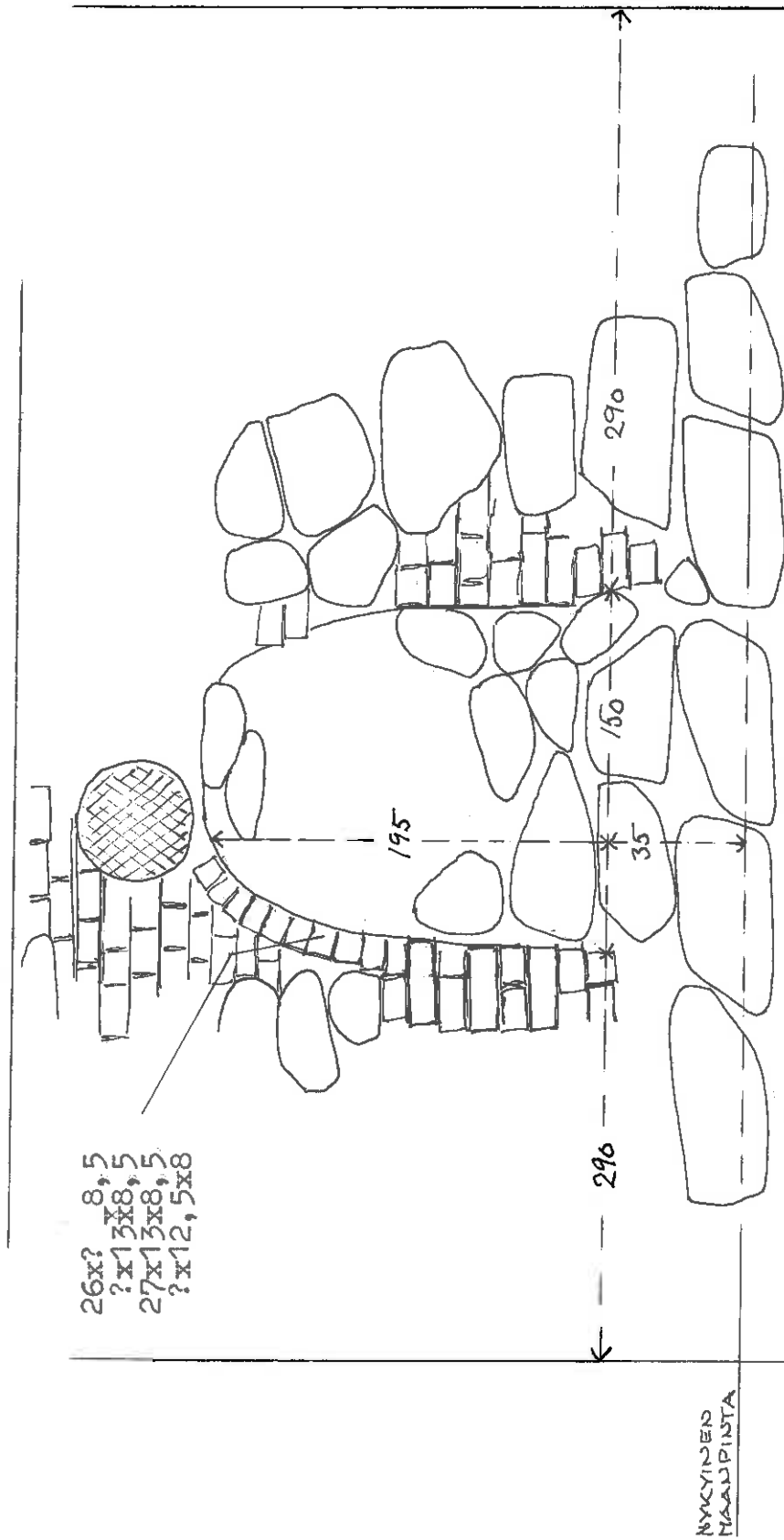

Asehuone

Itäseinän myöhemmin umpeenmuurattu oviaukko (valok.n: ot. 48-55)

Itäseinä on tehty kuten muutkin aluperin hk:sta, mutta oviaukon kaari ja sen ympäryys on muurattu tiilestä. Myöhemmin ~~tiilestä~~ myöhemmin tiilestä näinäkivellä. Oviaukon yläpuolella, aivan sen kaarituksessa on myöhemmässä vaiheessa tehty pyöröikkuna-aukko.

Asehuone

Eteläpäädyn oven edessä olevat harmaakiviporraskelmat,
päältä katsottuna:

(valok. n:o A3)

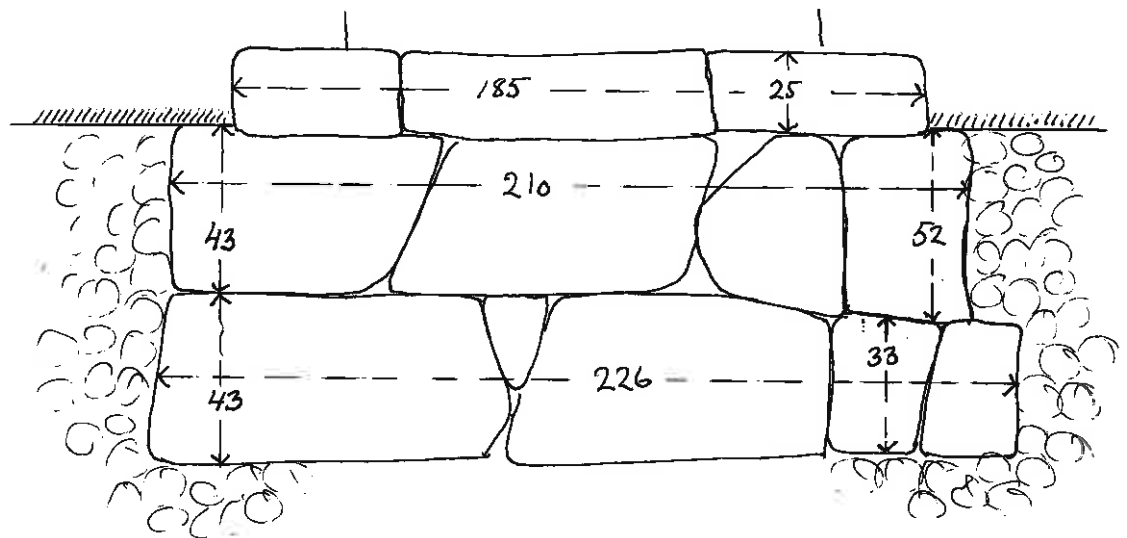

Huom! ympärillä mukulakiveys.

SEKALAISTA

(Valokuvat №)

Perniön kirkko
heinä-elokuu 1962

Ruunisarkku (Sabelfana) kirkon eteläseinällä olevasta holvista N:o VIII.

Kansi tehty kolmesta laudasta. Päällä kullalla maalattu n. 120 cm pitkä (Kristus- hahmo 65 cm) krusifiksi, jonka poikkiristin sakarat ja Kristuksen kädet ulottuvat myös molemmille kannen sivulaudoille. Näissä sivulaudoissa on lisäksi n. 20 cm korkuiset nimikirjaimet M. SF. Jalkopäässä, poikittain ylikannen ulottuen vuosiluku 1681. Vastaavasti pääpuolella INRJ. Arkun paksummassa päädyssä (pääpuolella) on melko hyvin säilynyt sabelfona -suvun maalattu vaakuna, jonka keskikentässä näkyvät selvästi 4 vaakasuorasti päällekkäin olevaa miekkaa ja niiden yläpuolella kaksi vinottain oikealle ja vasemmalle olevaa kolmen lipun ryhmää (3 + 3). Arkun kummassakin sivulaudassa on lisäksi 8 pientä kullalla kirjailtua erilaista vaakunaa, joiden yläosat kaartuvat ikäänkuin arkun kantorivoiksi.

(Valokuvat n:ot 37-38)

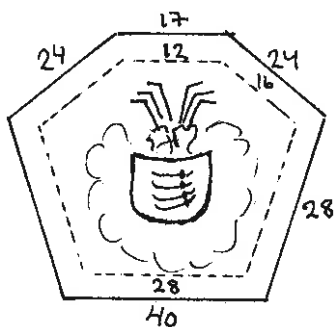

KESKILAIVAN länsipäädyn ikkuna-aukko:

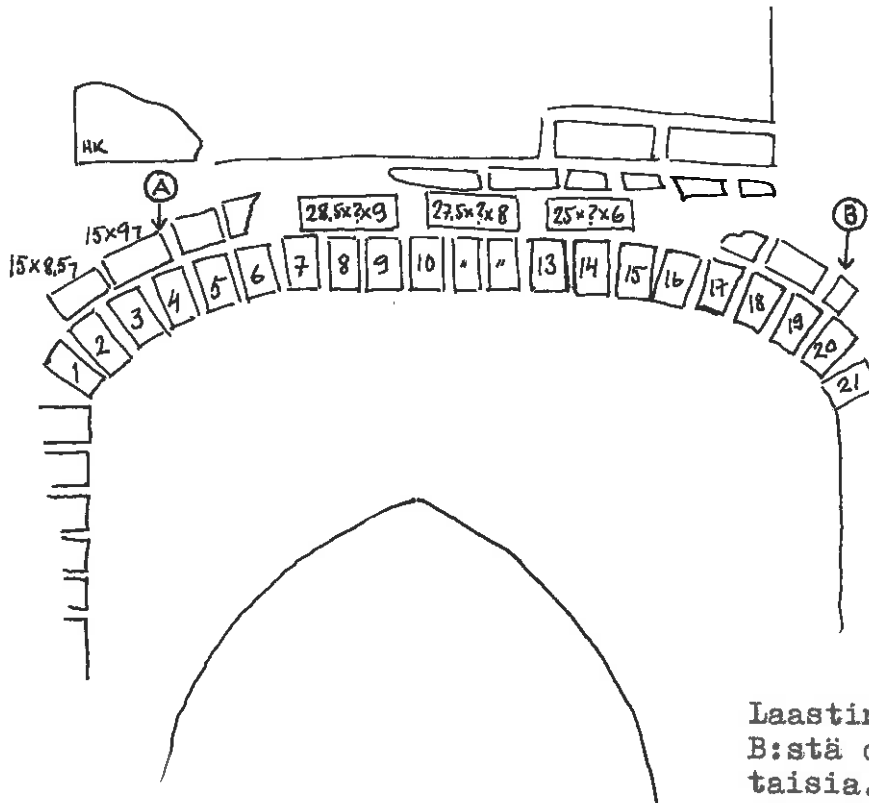

Laastinäytteet A:sta ja B:stä ovat toistensa kaltaisia.

Tiilimittoja:

- 1/ 15x9
- 2/ 16x9
- 3/ 15x9
- 4/ 15x9
- 5/ 14,5x9
- 6/ 15x9,5
- 7/ 16x10
- 8/ 15,5x9
- 9/ 15x9
- 10/ 15x9,5
-
- 13/ 15x9
- 14/ 15x9
- 15/ 15x9
- 16/ 15x9,5
- 17/ 15,5x9,5
- 18/ 15x9
- 19/ 15,9

Ikkuna-aukon pohjakaavio:

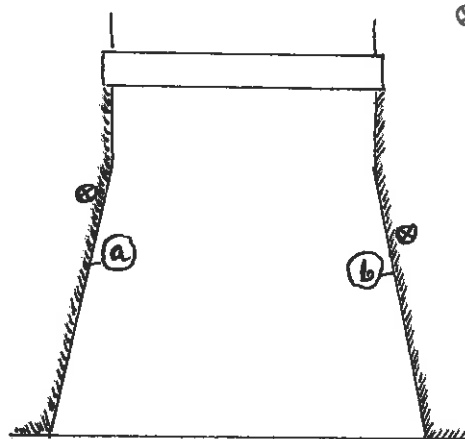

⊗=laastinäytteitä; samantyyppisiä kuin yllä A- ja B-näytteet.

Tiilimittoja:

- | | |
|----------|----------|
| ⓐ 32x?x9 | ⓑ 30x?x9 |
| 31x?x9 | 27x?x8,5 |
| ?x14x9 | ?x13,5x8 |

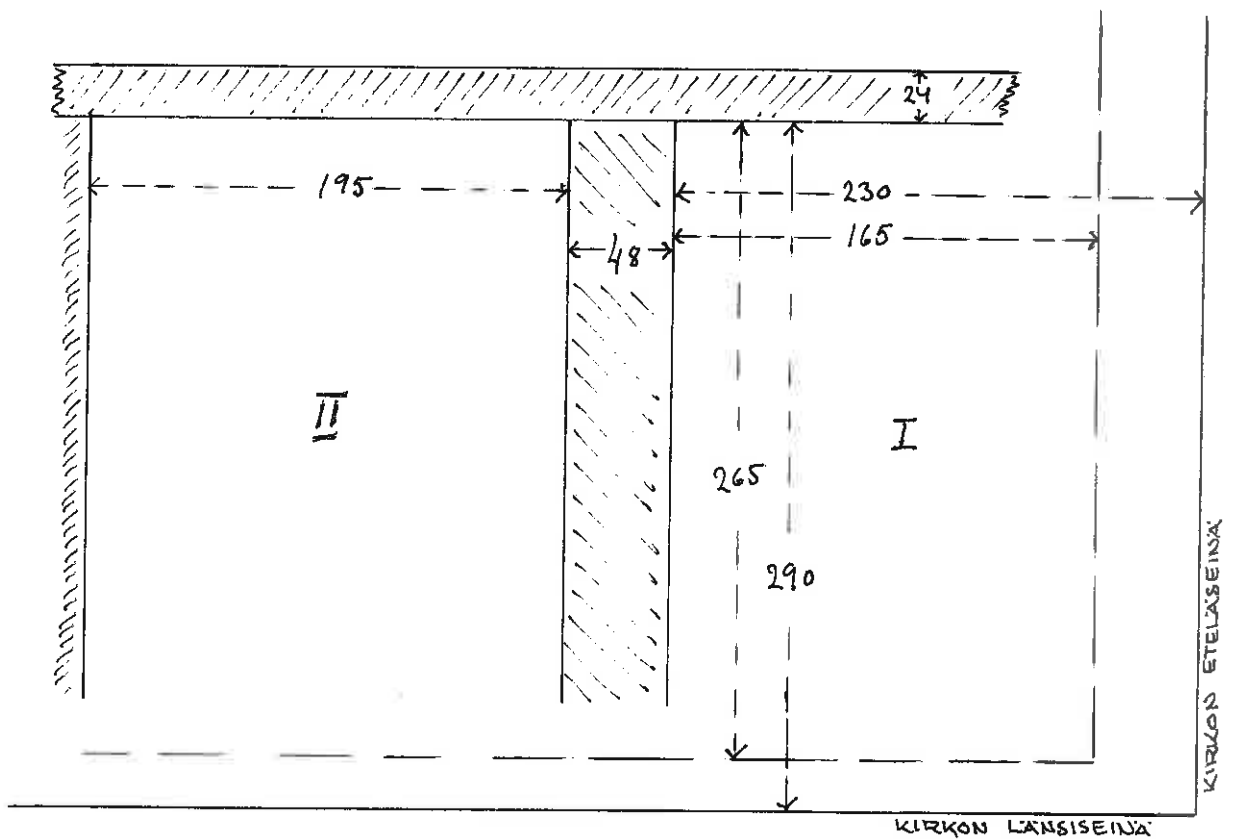
HAUTAHOLOVIT (I ja II), kirkon länsipäässä, ovesta oikealle:Tiilimittoja:

II pohjoisseinä

30x ?x8,5
 ?x12,5x7,5
 ?x12,5x7
 ?x13,5x7
 24,5x12x7
 23,5x12x7

eteläseinä

26x ?x7,5
 24x12x7
 24x12,5x6,5
 24x11x6,5
 ?x12,5x7,5
 27x12x7

I pohjoisseinä

?x12,5x8
 ?x11 x8
 26,5x?x8
 ?x15x8,5
 23,5x?x9
 22x ?x9

itäseinä

22,5x11x8,5
 22,5x ?x9
 ?x10,5x7,5
 ?x11x8
 24x11x8
 ?x11,5x8

jatk.ed.siv.

Vasemman puoleisessa holvissa (II) on sekä pohjois- että eteläseinässä kaksi 'parrunkoloa' (n.14x10 cm).

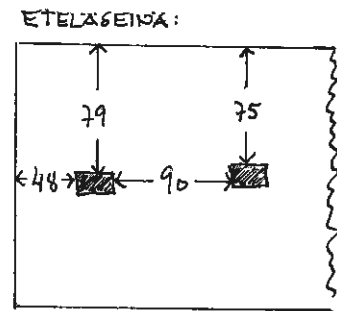
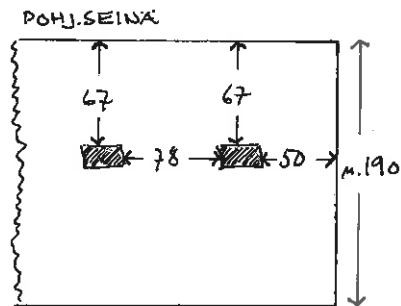

Holvi II: Tiilimuurauksessa käytetty laasti on tummahkoa, melko sementtipitoista, joukossa paljon valkoisia pieniä kalkinmuruja.

Holvi I: Vain pohjois- ja itäseinät ovat tiilestä, etelä- ja länsiseinät ovat kirkon harmaakivimuurit. Tämän holvin laasti on huomattavasti kalkkipitoisempaa kuin edellisen holvin. Tiiliseinät ovat vaalealla kalkkilaastilla verhotut.

PISTOKAIVAUKSET kirkkosalin pohjoissivustalla.

Etsittäessä oletettavissa olleen vanhan puukirkon perustuksia tehtiin kirkon pohjoissivustalla kolme poikittaista pistokai-vausta. Kaivannot olivat n. 1-1,5 m levyisiä, 5-7 m pituisia ja ulottuivat -3,5-4 m syvyytasolle. Mitään ei kuitenkaan löytynyt, koko kaivaus oli pelkkää kuivaa hiekkaa, joukossa runsaasti luita ja arkun paloja.

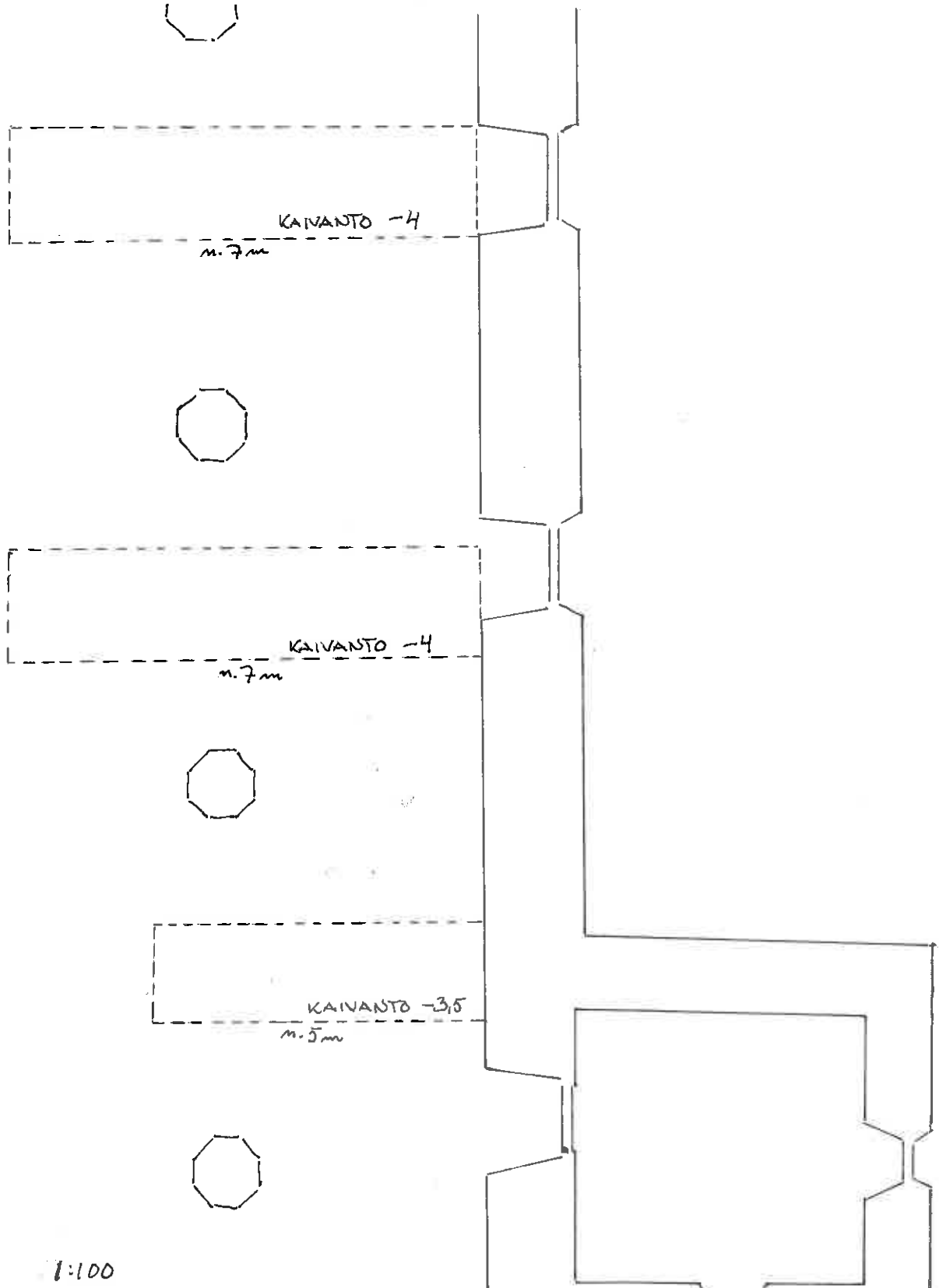

Holvauksista

Havaintoja kirkon kattoholvauksista ja niiden nykykunnosta:

Tiilimittoja kirkon ullakolla näkyvistä holvikuvuista:

26 x ' x 10	26 x ? x 9
? x 14,5 x 10	26 x ? x 10
? x 15 x 10	25,5 x 14 x ?
25,5 x ? x 10	26 x ? x 9,5

Holvaukset on tehty yleensä juoksutiilimuurauksella, paitsi saumoissa, joissa on käytetty tarpeen vaatiessa myös sidetiiliä ja tiilenpaloja. Ullakolla nämä holvaukset ovat peitetyt ohuella laastikerroksella. Saumoissa laastia on käytetty, sitomis-tarkoituksessa, hyvinkin paljon. (valokuvat n:ot 64 - 65). Päältä katsoen holvit muodostuvat 4+4+2+2 segmenttivaipoista, siten että keskilaivan holvit muodostavat 4 + 4 vaippaa ja sivulaivan holvit 2+2 vaippaa (kaaviokuvana päältä katsoen):

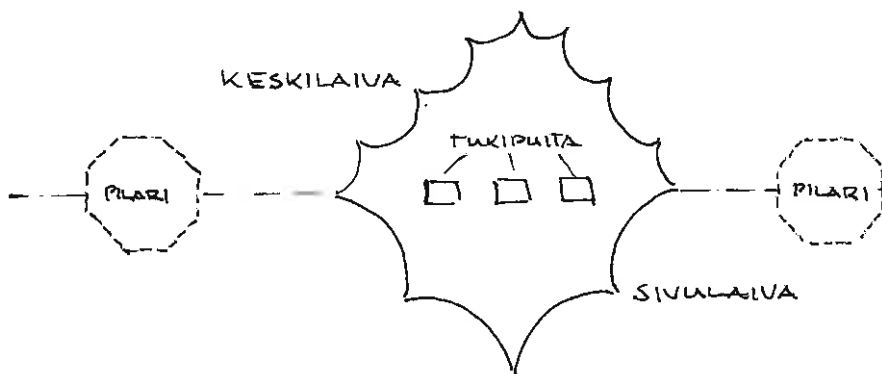

Holvien kunto on melko heikko. Pahimmin rapistunut on etel. sivulaivan toinen holvi (alttaripäädystä lukien). Siinä on useita pahoja halkeamia sekä vaakasuorassa että saumoissa. Tätä holvia on yritetty tukea ullakolta käsin poikittaisella parrulla.

Myös kolmannessa holvissa on sivu- ja keskilaivan saumassa pystysuora halkeama. Pohj. sivulaivassa sakariston kohdalla on niinikään paha halkeama, joka ulottuu alhaalta sakariston seinästä alkaen ylös holviruoteisiin saakka. Tämä halkeama johtunee suurelta osaltaan rakennustavasta (kirkon pohj. seinä sakariston katon päällä), joka on suonut seinien liikkumisen.

LAASTINÄYTTEET:I Sakariston länsiseinän alaosa (laajennus):

Erittäin haurasta, hiekkamaiseksi muuttunutta, kosteata. Runsaasti kalkki- ja hiilipesäkkeitä. Tummahkoa.

II Sakariston länsiseinän yläosa:

Kokoomukseltaan suunnilleen samanlaista kuin edellinen, ehkä kuitenkin hieman hienorakeisempaa. Kalkkipesäkkeet pienempiä, vaikuttaa kuitenkin kalkkipitoisemmalta. Vaaleampaa (kenties kuivumisprosessin johdosta). Joukossa pieniä hiilipesäkkeitä.

IIa Tiilimuurauksesta: Kalkki- ja hiilipesäkkeitä kuten edellä, mutta vaikuttaa hieman erilaiselta kokoomukseltaan. Hyvin kalkkipitoista.

III Nurkka IV (ks.s.1), tiilimuurauksesta:

Voimakkaasti kalkkipitoista, kalkki- ja hiilipesäkkeitä, vaaleata.

IIIa Nurkka I, tiilimuurauksesta:

Kuten edellä. Samanlaisia (III ja IIIa).

IV Kirkon pohjoisseinästä, sakariston itäpuolelta.

V Sakariston itäseinän yläosasta:

Hyvin kalkkipitoista, isohkoja kalkkipesäkkeitä.

Va Sakariston itäseinä alaosasta:

Keltaisempaa kuin yläosassa, hyvin haurasta, kosteata. Samanlaista kuin I.

VII Sakariston eteläseinä (=kirkon pohjoisseinä), kirkon sisäpuolelta.

jatk.ed.siv.

VIII Sakariston ullakolta, eteläpääty (ks.s.16):

№ 1 tummempaa ja hieman hienorakeisempaa kuin №t 2-4.
№t 2-4 hyvin kalkkipitoisia, vaikuttavat kaikki kolme
samanaikaisilta, kun taas № 1 on selvästi eri laastia.

IX Sakariston ullakolta, pohjoispääty (ks.s.17):

№t 1-3, ei havaittavissa huomattavia eroavuuksia laasti-
kokoomuksessa. Hienorakeista, tummahkoa kalkkilaastia,
kalkkipesäkkeitä runsaasti.

ERILLISIÄ TIILIMITTOJA:

Kuoriholvi, sakariston puolella: 27x?x9,5
 26,5x?x10
 27x?x9,5
 27,5x?x9,5
 26x?x9

Sakariston holvi: ?x13x9,5
 ?x13x10
 ?x13,5x9,5
 ?x13,5x9

Keskilaivan holvi länsipäässä: 26,5x?x9
 25x?x9
 26x?x8,5
 26x?x8,5
 26,5x?x8,5

Ullakon ikkuna: 29,5x?x9
 30,5x?x9
 ?x15,5x9
 ?x15x9
 30,5x15x9
 30,5x15,5x8,5

Keskilaivan 2.holvi länsipäästä: 27x?x8,5
 27x?x8,5
 26x?x10
 27,5x?x8,5
 26,5x?x8,5

Ullakon portaat: 30x?x8,5
 ?x15,5x8,5
 30x?x9,5
 ?x15x9
 ?x15x9,5

VALOKUVA- ja LÖYTÖLUETTELOT

Perniön kirkko
heinä-elokuu 1962
helmi-maaliskuu 1963

PERNIÖN KIRKKO

Rahalöydöt v.1962 kirkon korjaustöiden yhteydessä tehdyistä kaivauksista. Rahat on talletettu seulunan yhteydessä, joten niiden tarkkaa sijaintiakirkossa ei voida sanoa.

kpl	arvo	vuosi	
1	2 Daler	1710	Koko: 21,5 x 21,5 cm Ø 2,3 cm Ø 4,7 cm 2,6 x 2,9 cm
1	1 Daler	1715	
1	?	?	
1	1(?) ör	16??	
1	5 penniä	1889	
9	1 penni	1866-91	
1	1 kopekka	1840	
1	1 kop.	1852	
2	1/2 kop.	1840-41	
2	1/4 kop.	1841	
2	1 kop.	1851	
1	1/6 skill.	1829(?)	
1	1/4 skill.	1825	
3	1/4 skill.	1805-08	
4	1/12 skill.	1812	
2	1/4 skill.	1799,1800	
28	1/12 skill.	n.1800	
209	1 ör	n.1720-luv.	
8	1/6 ör	n.1720-luv.	
57	1/6(?) ör	1660-70-1.	
25	1/4 ör	1630-luv.	
3	-	-	teksti epäselvä!

- 16 kpl muistorahoja (?), toisella puolella mm.teksti: "Moneta nova Stokholm", vuosiluku epäselvä.
 56 kpl edell. pienempiä, mm. teksti: "Moneta nova Reg..", vuosiluku epäselvä.
 81 kpl hyvin pieniä rahoja (Ø 1-1,3 cm). Teksti epäselvä.
 131 kpl brakteeatteja.

*Huom! ks. erill. > ki rahakamminon
luettelokirjasta!*

Rahalöydöt v.1962 kirkon korjaustöiden yhteydessä tehdyistä kaivauksista. Rahat on talletettu seulonnan yhteydessä, joten niiden tarkkaa sijaintiakir-
kossa ei voida sanoa.

kpl	arvo	vuosi	
1	2 Daler	1710	Koko: 21,5 x 21,5 cm
1	1 Daler	1715	Ø 2,3 cm
1	?	?	Ø 4,7 cm
1	1(?) ör	16??	2,6 x 2,9 cm
1	5 penniä	1889	
9	1 penni	1866-91	
1	1 kopekka	1840	
1	1 kop.	1852	
2	1/2 kop.	1840-41	
2	1/4 kop.	1841	
2	1 kop.	1851	
1	1/6 skill.	1829(?)	
1	1/4 skill.	1825	
3	1/4 skill.	1805-08	
4	1/12 skill.	1812	
2	1/4 skill.	1799,1800	
28	1/12 skill.n.	1800	
209	1 ör	n.1720-luv.	
8	1/6 ör	n.1720-luv.	
57	1/6(?) ör	1660-70-l.	
25	1/4 ör	1630-luv.	
3	-	-	teksti epäselvä!

16 kpl muistorahoja (?), toisella puolella mm.teksti:
"Moneta nova Stokholm", vuosiluku epäselvä.
56 kpl edell. pienempiä, mm. teksti: "Moneta nova Reg..",
vuosiluku epäselvä.
81 kpl hyvin pieniä rahoja (Ø 1-1,3 cm). Teksti epäselvä.
131 kpl brakteaatteja.

PERNIÖN KIRKON RAHALÖYTÖ 1963.

Seuraavat rahat luovutettu talletuksina Perniöön:

Ruotsi:

- 63047: 10 1200-luku, puolibrakteaatti. Vrt.Thord. IIa.
: 31 1360-luku, brakteaatti/Maunu Eerikinp. Thord. XX.
: 80 1300-1400-luku, brakteaatti/Maunu Eerikinp., Albrekt Mecklenburg., Sten Sture. Thord. XXII.
:116 1300-1400-l. brakteaatti/ "-" Thord.XXIII.
:155 v.1547 Kustaa Vaasa, 4 penninkiä. Old.391.
:159 v.1568 Eerik XIV, $\frac{1}{2}$ äyriä. Old.433.
:170,171 v.1573 Juhana III, 2 äyriä. Ant.85.
:180,181 v.1584 Juhana III, 1 ropo. Ant. 173.
:197,198 v.1635 Kristiina, 1/4 äyriä. Old.1154.
:203,204 v.1637 Kristiina, 1/4 äyriä. Old.1161.
:210,211 v.1657 Kaarle X Kustaa, 1/4 äyriä. Old.1358.
:227,228 v.1666 Kaarle XI, 1/6 äyriä. Old.1730.
:233,234 v.1667 Kaarle XI, 1/6 äyriä. Old.1731.
:258 v.1715 Kaarle XII, 1 taalari. Old.2268.
:261,262 v.1715 Kaarle XII, 1/6 äyriä. Old.2265.
:314,315 v.1719 Ulrika Eleonora, 1 äyri. Old.2362.
:346,347 v.1720 Ulrika Eleonora, 1 äyri. Old.2366.
:396,397 v.1724 Fredrik I, 1 äyri. Old.2601.
:428,429 v.1725 Fredrik I, 1 äyri. Old.2602.
:477,478 v.1802 Kustaa IV A. 1/12 skilling. Old.3236.
:492,493 v.1805 Kustaa IV A. 1/12 skilling. Old.3239.
:501,502 v.1812 Kaarle XIII, 1/12 skilling. Old.3291.

Venäjä:

- :520 v.1840, $\frac{1}{2}$ kop., Nikolai I. Schub.4321.
:521 v.1841, $\frac{1}{2}$ kop., Nikolai I. Schub.4323.
:522,523 v.1841, 1/4 kop., nikolai I. Schub.4343.
:524,525 v.1851, Deneshka, nikolai I. Schub.4331.
:526 v.1852, 1 kop., Nikolai I. Schub.4314.
:527,528 v.1866, 1 penni, Aleksanteri II.
:529 v.1867, 1 penni, Aleksanteri II.

63047:530 v.1869, 1 penni, Aleksanteri II.
:531 v.1872, 1 penni, Aleksanteri II.
:532 v.1875, 1 penni, Aleksanteri II.
:533,534 v.1876, 1 penni, Aleksanteri II.
:535 v.1889, 5 penniä, Aleksanteri III.
:536 v.1891, 1 penni, Aleksanteri III.

Tallinna:

:571,572 Ajoittamaton brakteaatti, Rääveli. Sachss.6/1-6.
:596,597 Ajoittamaton, 1 aurtua. Nord.Num.Års.1946,s.193.
:599 v.1494, 1 aurtua, Wolter v.Plettenberg. Sachss.7/29.

Liivinmaa:

:613,614 n.1300, Dorpatin hiippak., 1 aurtua. Sachss.13/23

Yhteensä 61 kpl.

O.T.

VALOKUVALUETTELO

Perniön kirkon kaivaukset heinä-elokuu 1962, helmi-maaliskuu 1963. Valok. O.Tapio.

- N:o 79351: 1 Kirkon pohjoisseinän peruskivilaajennus, sakariston itäseinän puolelta.
- 2 Kirkon pohjoisseinän ja sakariston itäseinän välinen nurkkaus (I), ennen rappauksen poistamista.
- 3 Sama nurkkaus rappauksen poistamisen jälkeen.
- 4 Sama.
- 5 Sama.
- 6 Pohjavahvistutyövaihe kirkon pohjoisseinän ja sakariston itäseinän leikkauskohdassa.
- 7 rukipilari II (ks. ss. 1 ja 3), idästä katsoen.
- 8 Sama, koillisesta.
- 9 Sama, pohjoisesta (edessä 2 m:n latta).
- 10 Sama, 'profiili' luoteesta (edessä 2 m:n latta).
- 11 Sakariston pohjoisseinän peruskivilaajennus.
12. rukipilari III (ks. ss. 1 ja 5), luoteesta katsoen.
- 13 Sakariston länsiseinän peruskivilaajennus (taustalla 2 m:n latta).
- 14 Sakariston länsiseinän ja kirkon pohjoisseinän välinen nurkkaus (IV) ennen rappauksen poistamista.
- 15 Sama nurkkaus rappauksen poistamisen jälkeen.
- 16 Sama.
- 17 Sakariston pohjoisikkuna ennen yläosan avaamista.
- 18 Sakariston pohjoisikkunan yläosa ennen avaamista.
- 19 Sakariston pohjoisikkunan alaosa ennen avaamista.
- 20 Sakariston pohjoisikkunan alaosa avattuna.
- 21 Sama.
- 22 Sakariston pohjoisseinän ikkuna-aukko avattuna.
- 23 Sakariston pohjoisseinän länsipuolisko.
- 24 Sama.

- N:o 79351 :25 Sakariston pohjoisseinän ikkuna-aukko avattuna.
 26 Sakariston pohjoisikkunan yläosan länsipieli.
 27 Sakariston pohjoisseinän ikkuna-aukko avattuna.
 28 Sakariston pohjoisikkunan yläosa avattuna.
 29 Sakariston viinikellarin suuaukko.
 30 Sakariston kaakkoisnurkka. Etualalla viinikellarin suuaukko.
 31 Sakariston itäikkuna.
 32 Sama.
 33 Sama.
 34 Sama.
 35 Sakariston keskilattia etelä-pohjoissuunnassa.
 36 Sakariston lattia luoteeseen katsottuna.
 37 Sabelfana-suvun vaakuna ruumisarkun toisessa päässä (vrt.s.39).
 38 Sama arkku päältä; keskellä krusifiksi-aihe, sivulla kirjaimet M.S.R.
 39 runtematon ruumis puuarkkuun asetettuna.
 40 Sama.
 41 kirkon eteläseinän ja sehuoneen länsiseinän välinen nurkkaus.
 42 Asehuoneen eteläinen päätyseinä, pyöröikkuna.
 43 Asehuoneen sisäänkäynnin porrasaskelmat.
 44 Asehuoneen itäseinä ja sen liittyminen kirkon eteläseinään.
 45 Asehuoneen itäseinä ulkopuolelta, pyöröikkunan kohdalta.
 46 Asehuoneen ullakon oviaukko ja sen etureunaan ulottuva asehuoneen kattoholvaus, etelästä (pyöröikkunan suunnasta) katsoen.
 47 Sama oviaukko päinvastaisesta suunnasta, ullakolta katsoen, sekä oviaukon yläpuolella oleva tiilinen segmenttikaari.
 48 Asehuoneen itäseinän komerosyvennys avaamisvaiheessa.
 49 Asehuoneen itäseinän komerosyvennyksen eteläpieli.
 50 Asehuoneen itäseinän komerosyvennys avattuna.
 51 Asehuoneen itäseinän komerosyvennyksen pohjoispieli avattuna.
 52 Sama.
 53 Sama.
 54 Sama.
 55 Sama.

- N:o 79357: 56 Runkohuoneen pohjoisseinän ja sakariston eteläseinän liittymä kirkkosalin puolella.
- 57 Kirkon länsioven edusta kirkkosalin puolella.
- 58 Länsipäädyn ikkuna kirkkosalin puolelta.
- 59 Länsipäädyn ikkunan eteläpieli.
- 60 Länsipäädyn ikkunan pohjoispieli.
- 61 Sama.
- 62 Pohjoinen kuoripilari; huom! pilarissa oleva kolo.
- 63 Pohjoisen kuoripilarin tyviosa.
- 64 Holvivaippa ullakolla.
- 65 Holvivaippa ullakolla.
- 66 Jalanjäljet keskilaivan läntisimmässä holvivaipassa ullakolla.
- 67 Sama.
- 68 Pilarin tyviosa.
- 69 Pilarin tyviosa.
- 70 Pilarin tyviosa.
- 71 Pilarin tyviosa.
- 72 Kirkon pohjoisseinä, sakariston ovesta itään.

PERNIÖN KIRKKO

Suomen Kansallismuseon kokoelmiin jätettyjä löytöjä Perniön kirkon korjaustöiden yhteydessä tehdyistä kaivauksista, kesällä 1962. Löydöt on talletettu seuloannan yhteydessä, joten niiden tarkkaa sijaintia kirkossa ei voida sanoa..

- N:o 62106:
- 1 Sinettisormus. Soikeassa kentässä vaakuma, jossa on vaakasuora sapeli sekä kaksi kuusisakaraisista tähteä. Vaakunan yläpuolella ovat kirjaimet: .C:E. Messinkiä.
 - 2 Pyöreä (\varnothing 2,3 cm) sinetti. Keskellä ihmiskasvoja muistuttava kuvio, ympärillä tekstiä.
 - 3 Messingistä taottu sormus.
 - 4 Metallinen (lyijyä) vihkimäristi (\varnothing 2,6 cm).
 - 5 Metallilangasta kiedottu hautauspuvunkoriste.
 - 6 Hautauspuvun koriste. Punaista, vihreätä ja keltävään ruskeata lankaa.
 - 7 Koristemaalattua lasi, 5 kpl.
 - 8 Luinen parsinneula. Pituus 7,8 cm. Päällä kolme pientä pisteellistä koristeypyrää.
 - 9 Puuveistoksen, ranteesta irrallinen käsi (kämmen). Sormet pitelevät kiinni sylinterinmuotoista, toisesta päästään 6-sivuista esinettä (attribuutti). Tämän esineen kämmenpuoleisessa päässä on säilynyt vähän punaista väriä sekä ~~paikalla~~ peukalon paikkeilla hiukan kultausta. Käden pituus ranteesta attribuutin kärkeen n.11 cm. Taidokkaasti veistetyt pitkät sormet. Attribuutista ja ranteen ympärillä olevasta kalvosimestä päätellen kyseessä saattaisi olla Maria Magdaleenan käsi(?).
 - 10 Kristus ristillä-puuveistoksen oikeanpuoleinen käsi (vain kämmen). Peukalo puuttuu, myös alunperin. Käsi on yläpuoleltaan miltei kokonaan paksun maalin - punaista, mustaa ja vaalean harmaata) - peitossa. Pituus keskisormen päästä ranteeseen 9 cm.
 - 11 Enkelin siipi (21x58). Kuuluu Kansallismuseossa ennestään olevaan Marian ilmestykseen. Värit: hopea, musta ja punainen.

Perniön kirkko

Tekstiilit: (ks. tark. tri Pylkkäsen muistiinpanot!)

- N:o 62 106: 12 a) Vainajan paidankaulus. Pellavaa. 1500-luvun lopun kuosia. Luultavasti kirkon kuoriosasta.
b) Hihansuunröyhelö samasta paidasta.
- 13 Röyhelökaulusen osa. Pellavaa. 1600-l:n toinen neljännes.
- 14 Säämiskähansikkaat. Hirvennahkaa? Aika kuten ed. n:o 13.
- 15a) Lapsen myssy. Valkoista satiinia. Lapsen hauta, 1700-l.?
b) Rintakoriste. 0 8 cm.
c) "Kukkakimppu"

Seuraavat Suomen Kansallismuseon kokoelmiin liitetyt Perniön kirkon korjaustöiden yhteydessä, kesällä 1962 tehdyt löydöt palautetaan Perniöön, siellä talletettavaksi:

- N:o 62 106:16 Peltinen vaakunakilpi (7x9 cm), ruumisarkusta. Kentässä uurrettuna kolme vaakasuoraa sapelia, niiden yläpuolella kirjaimet L C S , reunoissa ornamenttikuviointi. Kuulune Sabalfana-suvulle (?).
- 17 Rautainen vääntöavain (2x8 cm). Paksummassa päässä pieni reikä.
- 18 Kirveen terä (n.10x6x2 cm)
- 19 Puulusikka (pituus 15,5 cm)
- 20 Metallilusikka (pituus 10 cm)
- 21 Hiussolki (?), pituus n.25 cm
- 22 Hautauspuvun koristekukkanen, ~~puuta~~^{metalli}alangasta ja kankaasta, pituus n.30 cm.
- 23 Kaksipuolinen luusta tehty kampa (6x6,5 cm)
- 24 Silmälasikotelo, nahkaa (4,5x5 cm)
- 25 Puuvartinen kirves (varren pituus 51 cm, terä 9x15 cm).
- 26 Rahapussin metallikehys (leveys 5 cm)
- 27 Avain (pituus 8 cm)
- 28 Veitsen terä (pituus ~~24~~¹⁴cm)
- 29 Luupäinen veitsi (12,5 cm)
- 30 Poikkinainen ~~veitsen~~ terä (9,5 cm)
- 31 Messinkinen sormustin
- 32 Kääntöveitsi (pituus 7 cm), sivuilla ~~läsi~~upotettua koristelua.
- 33 Metallisen (lyijyä) vihkimäristin (\emptyset 2,6 cm) kolme osaa.
- 34 Silmälasien kehysten puolikas
- 35 Silmälasien kehykset, ilman sankoja
- 36 Silmälasien pyöreä linssi, \emptyset 3,5 cm
- 37 Helmet, nauhassa, kivihiiltä (?), 7+1,5 osaa.
- 38 Helmet, nauhassa, puuta, 50 osaa.
- 39 Kaksoishelmi
- 40 8 kpl nuppineuloja paperiliuskassa
- 41 Kaksipuoleinen nappi
- 42 Kaksipuoleinen nappi, päällä koristeuurteita.
- 43 Kaksipuoleinen nappi (?), lyijyä.
- 44 Kaksiosainen kalvosimen nappi.
- 45 Nappi, messinkiä. Kentässä pieni, pyöreä uurrettu kuvio.

N:o 62 106: 46 Nappi, kaksiosainen

- 47-52 Nappeja, metallia, kuvioituja
- 53 Sormus, messinkiä. Sisällä kirjaimet I.C.S. C.S.B.
- 54 Sormus, messinkiä, ympärillä nauhaornamentiikkaa.
- 55 Sormus, messinkiä. Sisällä valmistajan leima + "Äkta elektrisk giktring... Eskilstuna, Smedjegatan 9... 64 m/m."
- 56 Sormus. Pyöreässä kentässä uurrettu kuvio.
- 57 Sormus, katkelma.
- 58 Pieni sormus, päällä pieni, vaalean sininen helmi.
- 59 Suunnikkaan muotoinen solki. Reunoissa kohokoristelua.
- 60 Soikea solki, reunakoristelua, messinkiä.
- 61 Pyöreä solki, \varnothing 2,4 cm.
- 62 Pyöreä solki, messinkiä, \varnothing 2,2 cm.
- 63 Pyöreä solki, koristeltu, \varnothing 2,3 cm,
- 64 Pyöreä solki, messinkiä, \varnothing 1,8 cm.
- 65 Suunnikkaan muotoisen soljen puolikas.
- 66 Piipun pesä, päällä metallilangasta punottu "hattu".
- 67 Piipun pesä, sivulla vaakunareliefi.
- 68 Piipun pesä, kolme kruunureliefiä.
- 69 Piipun suukappale + vartta (n.15 cm).
- 70 Kappale piipun vartta (8 cm).
- 71 Piipun suukappale (6,5 cm)
- 72 Tupakkaholkki (5,5 cm)
- 73 Tupakkaholkki (5)
- 74 Rintakoriste (?), messinkiä, 2-osainen.
- 75 Rintaneula (?), päässä lasipallo.
- 76 Rintaneula, päässä metallikehyksinen vihreä lasipallo.
- 77 Rintaneula, päässä sininen lasikoriste.
- 78 Rintaneula, päässä kuvioitu metallikoriste.
- 79 Rintaneula, päässä metallikehyksinen koriste.
- 80 Rintaneula, päässä punainen lasipallo.
- 81 Rintaneula, päässä turkoosin värinen lasipallo.
- 82 Rintaneula, päässä musta lasipallo.
- 83-113 Virsi- ym."kirjojen metallisia heloja.
- 114 Rintaneula, päässä riippuva koristeltu hela.
- 115 Rintaneula, päässä riippuva hela.
- 116 ~~Tupakkaholkki~~ holkki, metallia (5 cm).
- 117 ~~Tupakkaholkin~~ holkin kappale, metallia (3,8 cm).
- 118 Pyöreä messinkilövy (\varnothing 2,3 cm), ympärillä ornamentti-kuviointi sekä tekstiä. Juotettu osa puuttuu.
- 119 Pyöreä messinkinen merkki, kuvioitu (\varnothing 2,2 cm).

- N:o 62 106: 120 Peltinen rintakoruu (?), keskiosassa pieniä reikiä.
 121 Kasaan painunut sormustin.
 122 Metallinen pidike (pituus 4,5 cm).
 123 Atulat (pituus 6,5 cm).
 124-125 Soikea, reunoiltaan koristeltu nappi, metallia.
 126-133 Metalliheloja.
 134 Nupupäinen neula.
 135-137 Metallisia parsinneuloja.
 138 Puun kappale (pituus 14,3 cm), jossa vähän punaisella maalattua kuviota.
 139 Pieni puunupi, jonka lävitse pituussuunnassa menee reikä.
 140 Huippukoriste, jostain suuremmasta kokonaisuudesta (pituus 8 cm). Toisessa päässä suunnikkaan muotoinen reikä (0,7 x 1,5 cm).
 141 Terävähuippuinen puutappi (6 cm). Pinnassa punaruskeita väritäpliä wsekä huipussa kultausta. Alaosassa pieni tapin pää vastakappaletta varten.
 142 Kullattu puunupi (pituus 3,8 cm).
 143 Punaiseksi maalattu, keskiosaltaan pyöreä puunupi, alaosassa tapin pää. (pituus 4 cm).
 144 Pienen puurasian kansi (?), (4,3 x 1,6 x 0,8 cm).
 145 Toisesta päästään paksuneva puutappi (pituus 8,7 cm).
 146 Puusta koverrettu rasia (ulkomitat: 13,3x4,3-4,8x3 cm).
 147 Kristus ristillä-puuveistoksen Kristuksen pää ja rinta. Pieniä väriläikkiä (punainen, vihreä, valkea, musta), säilynyt lähinnä orjantappurassa, kaulassa ja suun seutuvilla poskissa. Säilynyt korkeus 16,5 cm.
 148 Alttarikaapin (?) tms:n osa. Runsaasti veistetty. Väriläikkiä (valkea, punainen, sininen, vaalean vihreä). Suorassa takasivussa, hieman puoliväliä ylempänä koverrettu kiinnityskolo, näyttää menevän lävitse (1,8x2,5 cm). Alaosassa n.2cm² kokoinen palamisjälki. Pituus (=korkeus) 27 cm, leveys 2,6-3,2 cm (alhaalta ylös), syvyys 3,5 cm.
 149 Laudan kappale (40x27 cm), poikkileikkaukseltaan kaarevaksi koverrettu, toisesta päästä enemmän kuin toisesta. Kummassakin päässä kaksi tapin koloa + kaksi sisäänjäennyttä puutappia sekä yksi bautainen. Laudan keskellä on punaisella maalattu vihkimärästi Ø 10 cm, toisella puolella risti ilman kehäympyrää. Laudan paksuus 2,5 cm.
 150 Alttarilaitteen, virsitaulun tms:n yläosa. Runsailla veistoilla uurrettu. Väri säilynyt pääasiassa vain uurteissa (punaista ja valkoista). Alaosassa kaksi nauhan reikää, lisäksi yksi vaakasuora reikä suunnilleen pystysuoran keskiakselin kohdalla.

LIITEKUVIA PUULÖYTÖIHIN

№ 62106:138

Puunkappale (pituus 14,3 cm, paksuus 0,5 cm), jossa vähän punaisella maalattua kuviota.

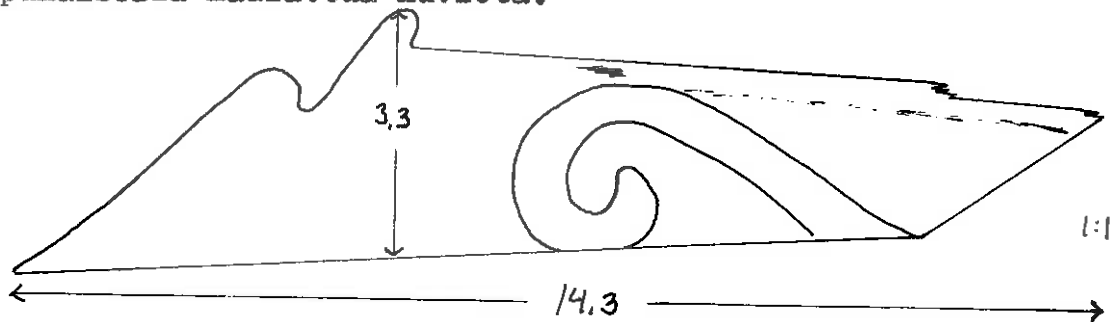

№ 62106:139

Pieni puunupi (pituus 3,5 cm), jonka lävitse pituussuunnassa menee reikä.

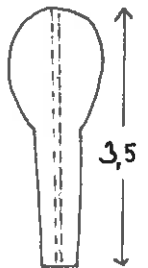

№ 62106:140

Huippukoriste, jostain suuremmasta kokonaisuudesta (pituus 8 cm). Toisessa päässä suunnikkaan muotoinen (0,7x1,5) reikä.

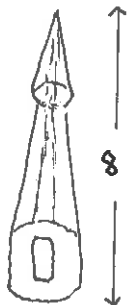

№ 62106:141

Terävähuippuinen puutappi (6 cm). Pinnassa punaruskeita väritäpliä sekä huipussa kultaus- ta. Alaosassa pieni tapin pää vastakappaletta varten.



№ 62106:142

Kullattu puunupi, alaosassa tappi vastakappaletta varten. (pituus 3,8 cm).

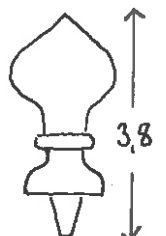

№ 62106:143

Punaiseksi maalattu, keskiosaltaan pyöreä puunuppi, alaosassa tappi. (pituus 4 cm).

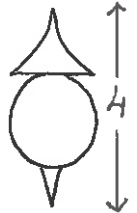

№ 62106:144

Pienen puurasian kansi (4,3x1,6x0,8 cm)

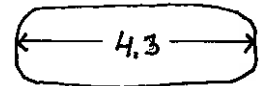

№ 62106:145

Puutappi, pituus 8,7 cm.

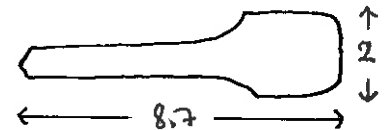

№ 62106:146

Puusta koverrettu rasia (ulkomitat: 13,3x4,3-4,8x3 cm). Yläreunassa ovat uurteet ulosvedettävää kantta varten.

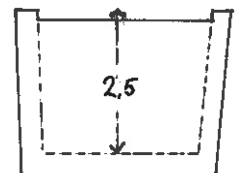
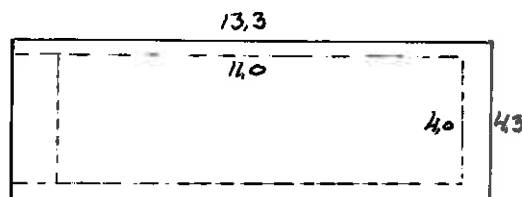

№ 62106:148

AlttarikAAPin (?) tms:n osa, runsaasti veistetty. VäriLäikkiä (valkea, punainen, sininen, vaalean vihreä) säilynyt. Suorassa takasivussa hieman puoliväliä ylempänä koverrettu kiinnityskolo (1,8x2,5 cm). Alaosassa n. 2 cm²-kokoinen palamisjälki. Pituus (=korkeus) 27 cm, leveys 2,6-3,2 cm (alh.- ylös), suurin syvyys 3,5 cm.

sivuprofiili

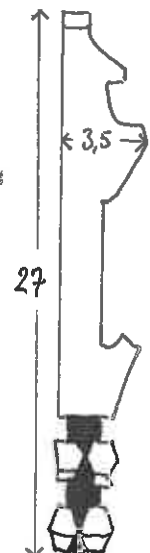

№ 62106:149

Laudan kappale (40x27 cm), poikki-leikkaukseltaan kaarevaksi koverrettu, toisesta päästä enemmän kuin toisesta. Kummassakin päässä 2 tapin koloa + 2 sisäänjäännyttä puutappia ja yksi rautainen. Laudan keskellä punaisella maalattu vihkimäristi-kuvio (o 10 cm), toisella puolella risti ilman kehäympyrää. Paksuus 2,5 cm.



№ 62106:150

Alttarilaitteen, virsitaulun tms:n yläosa. Runsaille veistoilla uurrettu. Väri säilynyt pääasiassa vain uurteissa, punaista ja valkoista. Alaosassa kaksi naulanreikää, lisäksi yksi vaakasuora reikä suunnilleen pystysuoran keskiakselin kohdalla.

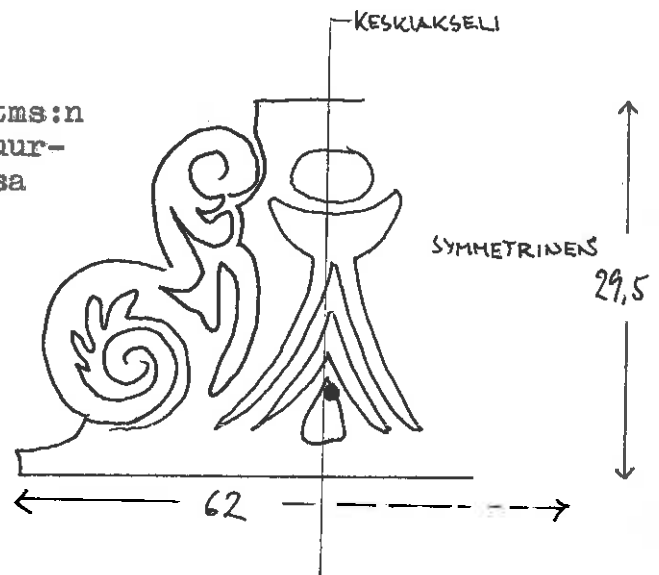

№ 62106:11

Enkelin siipi Kansallismuseossa ennestään olevaan Marian ilmestykseen. Värit: hopea, musta ja punainen.

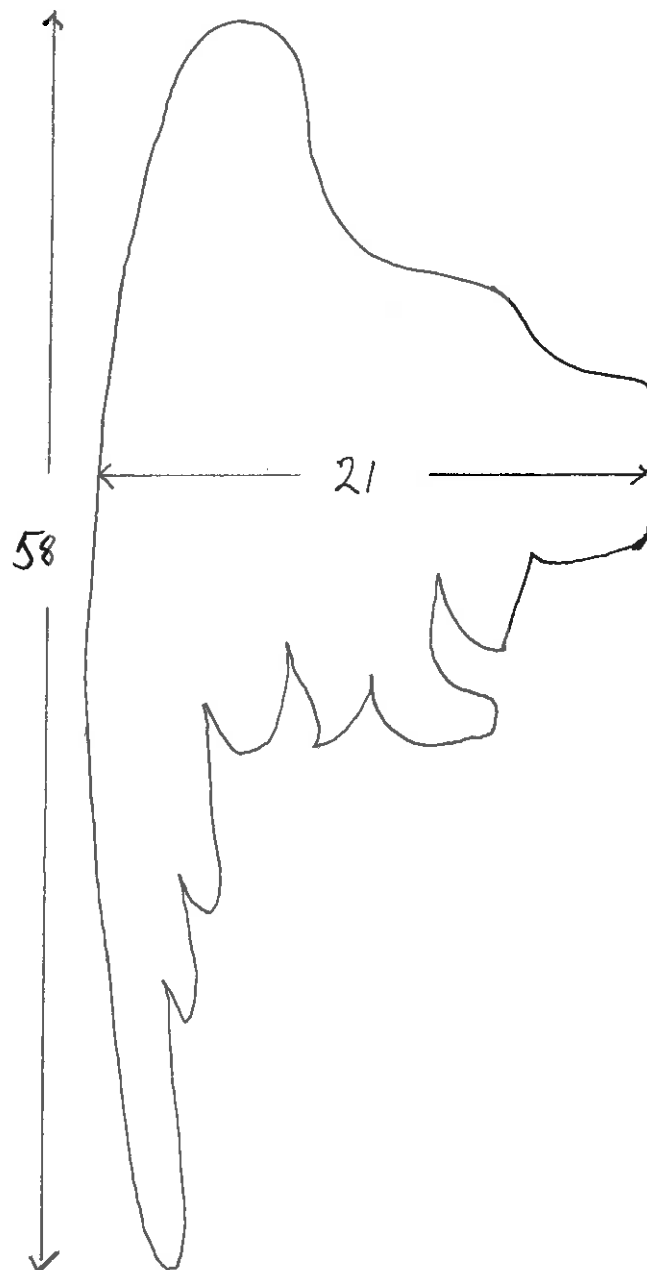

PERNIÖN KIRKKO

Luettelo Perniön kirkon kaivauksista, kesällä 1962, tehdyistä löydöistä, jotka on palautettu takaisin Perniöön: *(ilman numeroita)*

- 115 kpl erilaisia metalli-, lasi- ja posliininappeja
- 77 kpl puunappeja
- 43 kpl lyijyhauleja
- 81 kpl puu-, lasi- ja luuhelmiä
- 50 kpl neuloja
- 26 kpl sormuksia
- 11 kpl metallihakoja
- 36 kpl virsikirjan koristeheloja
- 9 kpl solkia
- 22 kpl osia savipiipuista
- 4 kpl ruumisarkun heloja
- 1 kpl hiussolki
- 1 kpl hammas
- 1 kpl saviesineen kappale
- 3 kpl parsinneuloja
- 4 kpl rintaneuloja, sekä
- 8 kpl niihin kuuluvia koristeheloja
- 3 kpl puvun koristeita
- 4 kpl lyijytankoja
- 16 kpl erilaisia koristeheloja
- 20 kpl nuppineuloja kolmessa eri paperiliuskassa
- 4 kpl (lasi)pallopäisiä suorina neuloja
- 4 kpl silmälasien linssejä
- 10 kpl hiussolkia (?)

PERNIÖN KIRKON TUTKIMUSKUVAT

Heinä-elokuu 1962

Helmi-maaliskuu 1963

Valok. O. Tapio.

N:o 79351

1. Kirkon pohjoisseinän peruskivilaajennus, sakariston itäseinän puolelta.
2. Kirkon pohjoisseinän ja sakariston itäseinän välinen nurkkaus (I), ennen rappauksen poistamista.
3. Sama nurkkaus rappauksen poistamisen jälkeen.
4. Sama.
5. Sama.
6. Pohjavahvistustyövaihe kir-
kon pohjoisseinän ja sakaris-
ton itäseinän leikkauskohdassa.



①

79351:1



②

79351:2



③

79351:3



④

79351:4



⑤

79351:5



⑥

79351:6

N:o 79351

7. Tukipilari II (ks. ss.1 ja 3),
idästä katsoen.

8. Sama koillisesta.

9. Sama pohjoisesta (edessä 2m:n
latta).

10. Sama, "profiili" luoteesta,
(edessä 2 m:n latta).

11. Sakariston pohjoisseinän perus-
kivilaajennus.

12. Tukipilari III (ks. ss.1 ja 5),
luoteesta katsoen.



7

79351:7



8

79351:8



9

79351:9



10

79351:10



11

79351:11



12

79351:12

N:o 79351

13. Sakariston länsiseinän peruskivilaajennus (taustalla 2 m:n latta).
14. Sakariston länsiseinän ja kirkon pohjoisseinänvälinen nurkkaus (IV) ennen rappauksen poistamista.
15. Sama nurkkaus rappauksen poistamisen jälkeen.
16. Sama.



(13)

48357-13



(14)

48357-14



(15)

48357-15



(16)

48357-16

N:o 79351

17. Sakariston pohjoisikkuna ennen
yläosan avaamista.

18. Sakariston pohjoisikkunan ylä-
osa ennen avaamista.

19. Sakariston pohjoisikkunan ala-
osa ennen avaamista.

20. Sakariston pohjoisikkunan ala-
osa avattuna.

21. Sama.

22. Sakariston pohjoisseinän ikkuna-
aukko avattuna.



(17)

79357:17



(18)

79357:18



(19)

79358:19



(20)

79358:20



(21)

79359:21



(22)

79359:22

N:o 79351

23. Sakariston pohjoisseinän länsipuolisko.

24. Sama.

25. Sakariston pohjoisseinän ikkuna-aukko avattuna.

26. Sakariston pohjoisikkunan yläosan länsipieli.

27. Sakariston pohjoisseinän ikkuna-aukko avattuna.

28. Sakariston pohjoisikkunan yläosa avattuna.



(22)

79357.13



(23)

79357.24



(25)

79351.25



(26)

79351.26



(27)

79351.27



(28)

79351.28

N:o 79351

29. Sakariston viinikellarin suu-
aukko.

30. Sakariston kaakkoisnurkka. Etu-
alalla viinikellarin suuaukko.

31. Sakariston itäikkuna.

32. Sama.

33. Sama.

34. Sama.



(29)

79351:29



(30)

79351:30



(31)

79351:31



(32)

79351:32



(33)

79351:33



(34)

79351:34

N:o 79351

35. Sakariston keskilattia etelä-
pohjoissuunnassa.

36. Sakariston lattia luoteeseen
katsottuna.

37. Sabelfana-suvun vaakuna ruumis-
arkun toisessa päässä (vrt.
s. 29).

38. Sama arkku päältä; keskellä krasi-
fiksi-aihe, sivuilla kirjaimet
M.S.F.

39. Tuntematon ruumis puuarkkuun
asetettuna.

40. Sama.



(35)

79357:35



(36)

79357:36



(37)

79357:37



(38)

79357:38



(39)

79357:39



(40)

79357:40

N:o 79351

41. Kirkon eteläseinän ja asehuoneen länsiseinän välinen nurkkau-
42. Asehuoneen eteläinen päätyseinä, pyöröikkuna.
43. Asehuoneen sisäänkäynnin porrasaskelmat.
44. Asehuoneen itäseinä ja sen liittyminen kirkon eteläseinään.
45. Asehuoneen itäseinä ulkopuolelta pyöröikkunan kohdalta.



(41)

73351-41



(42)

73351-42



(43)

73351-43



(44)

73351-44



(45)

73351-45

N:o 79351

46. Asehuoneen ullakon oviaukko ja sen etureunaan ulottuva asehuoneen kattoholvaus, etlästä (pyöröikkunan suunnasta) katsoen.
47. Sama oviaukko päinvastaisesta suunnasta, ullakolta katsoen, sekä oviaukon yläpuolella oleva tiilinen segmenttikaari.
48. Asehuoneen itäseinän komerosyvennys avaamisvaiheessa.
49. Asehuoneen itäseinän komerosyvennyksen eteläpieli.
50. Asehuoneen itäseinän komerosyvennys avattuna.
51. Asehuoneen itäseinän komerosyvennyksen pohjoispieli avattuna.



(46)

79357:46



(47)

79357:47



(48)

79357:48



(49)

79357:49



(50)

79357:50



(51)

79357:51

N:o 79351

52. Asehuoneen itäseinän komero-
syvennyksen pohjoispieli avat-
tuna.

53. Sama.

54. Sama.

55. Sama.



79351-52

(52)



79351-53

(53)



79351-54

(54)



79351-55

(55)

N:o 79351

56. Runkohuoneen pohjoisseinän ja sakariston etläseinän liittymä kirkkosalin puolella.
57. Kirkon länsioven edusta kirkkosalin puolella.
58. Länsipäädyn ikkuna kirkkosalin puolella.
59. Länsipäädyn ikkunan eteläpieli.
60. ^{Sama} Länsipäädyn ikkunan pohjoispieli.
61. Sama.



56

79351-56



57

79351-57



58

79351-58



59

79351-59



60

79351-60



61

79351-61

N:o 79351

62. Pohjoinen kuoripilari; huom.
pilarissa oleva kolo.

63. Pohjoisen kuoripilarin tyviosa.

64. Holvivaippa ullakolla.
(3. travée, pohj. laiva)

65. Holvivaippa ullakolla.
(sama)

66. Jalanjäljet keskilaivan länti-
simmässä holvivaipassa ullakolla.

67. Sama.



79351-62

(62)



79351-63

(63)



79351-64

(64)



79351-65

(65)



79351-66

(66)



79351-67

(67)

N:o 79351

68.-71. Pilarien tyviosia.

72. Kirkon pohjoisseinä, sakariston
övestä itään.



(68)

79357:68



(69)

79357:69



(70)

79357:70



(71)

79357:71



(72)

79357:72