

LUETTELO KAIVAUSTEN AIKANA OTETUISTA DIOISTA

Kuvaaja Mika Sarkkinen. Kuvaajan ollessa joku muu, on nimikirjaimet mainittu suluissa.
Myös kuvissa esiintyvät henkilöt/työntekijät merkitty nimikirjaimin. Nimet käyvät ilmi johdannosta

Kuvat on luetteloitu Pohjois-Pohjanmaan museon kuva-arkistoon

| N:o | pv | suunta | aihe |
|------|-------|--------|--|
| 6482 | 20.5. | NW | Linnankadun kaivannon NW-pää, ylemmän käyttötason vaaitusta, SV, MS, MH (AK) |
| 6483 | 20.5. | SE | Linnankadun kaivannon ylempää käyttötasoa. (AK) |
| 6484 | 31.5. | SW | Linnankadun kaivantoprofiilin yleiskuva, taustalla AKr. |
| 6485 | 15.5. | NW | profiilissa näkynyt kiveys puhdistettuna 1. kivikertaan, MSu, HM |
| 6486 | 15.5. | NE | profiilissa näkynyt kiveys puhdistettuna 1. kivikertaan |
| 6487 | 16.5. | SE | Hauta 1, ylin hautaus (huomaa hautauksen suunta) (AK) |
| 6488 | 22.5. | W | Alempi käyttötaso, aidan puurakenteita ja sakastin kulma |
| 6489 | 22.5. | NE | Alempi käyttötaso, aidan puurakenteita ylhäältä kuvattuna |
| 6490 | 22.5. | SE | Alempi käyttötaso, aidan puurakenteita |
| 6491 | 30.5. | W | Puu n. 22 - 24, NW-puolella tasossa veden kerrostama aaltokuvio, EH, AK |
| 6492 | 30.5. | W | Puu n. 22 - 24, NW-puolella tasossa veden kerrostama aaltokuvio, EH, AK |
| 6493 | 31.5. | SW | Linnankadun kaivantoprofiilia alkaen vanhan kirkon seinälinjasta luoteeseen |
| 6494 | 31.5. | SW | Linnankadun kaivantoprofiilia alkaen vanhan kirkon seinälinjasta luoteeseen |
| 6495 | 31.5. | SW | Linnankadun kaivantoprofiilia alkaen vanhan kirkon seinälinjasta luoteeseen |
| 6496 | 31.5. | SW | Linnankadun kaivantoprofiilia alkaen vanhan kirkon seinälinjasta luoteeseen |
| 6497 | 31.5. | SW | Linnankadun kaivantoprofiilia vanhan kirkon sakastin nurkkaan päättyen |
| 6498 | 31.5. | SW | Linnankadun kaivantoprofiilia alkaen vanhan sakastin kulmalta luoteeseen |
| 6499 | 31.5. | SW | Linnankadun kaivantoprofiilia vanhan sakastin kulmalta luoteeseen |
| 6500 | 31.5. | SW | Linnankadun kaivantoprofiilia alkaen vanhan sakastin kulmalta luoteeseen |
| 6501 | 31.5. | SW | Linnankadun kaivantoprofiilia vanhan sakastin kulmalta luoteeseen |
| 6502 | 31.5. | SW | Linnankadun kaivantoprofiilia vanhan sakastin kulmalta luoteeseen |
| 6503 | 31.5. | SW | Linnankadun kaivantoprofiilia vanhan sakastin kulmalta luoteeseen |
| 6504 | 31.5. | SW | Linnankadun kaivantoprofiilia aivan kaivannon päässä, lammen täyttökerroksia |
| 6505 | 31.5. | SW | Linnankadun kaivantoprofiilia aivan kaivannon päässä, lammen täyttökerroksia |
| 6506 | 31.5. | SW | Linnankadun kaivantoprofiilin yleiskuva, taustalla EH ja AKr. |
| 6507 | 31.5. | SW | Linnankadun kaivantoprofiilin luoteispään (lampi) yleiskuva. |
| 6508 | 3.6. | SW | Linnankadun kaivantoprofiilia vanhan sakastin kulmalta luoteeseen (HM) |
| 6509 | 3.6. | SW | Linnankadun kaivantoprofiilia vanhan sakastin kulmalta luoteeseen (HM) |
| 6510 | 3.6. | SW | Linnankadun kaivantoprofiilia vanhan sakastin kulmalta luoteeseen (HM) |
| 6511 | 3.6. | SW | Linnankadun kaivantoprofiilia vanhan sakastin kulmalta luoteeseen (HM) |
| 6512 | 3.6. | SW | Linnankadun NW-pää, kammiohaudan alue, yleiskuva |
| 6513 | 3.6. | SW | Kohdan n. 22,5 - 25,5 kammiohaudan SE-pään luita |
| 6514 | 3.6. | SW | Linnankadun kaivannon NW-pää, lammen täyttöjä ja pikikerros (n. 27 kohdalla) |
| 6515 | 10.6. | NW | Alue IIa, konekaivuun paljastama pohjoisempi kivijalka lammen täyteen päällä. |
| 6516 | 11.6. | SE | Alue IIa, kivijalan viereisen huonetilan sisustaa. |
| 6517 | 11.6. | SE | Alue IIa, kivijalan viereisen huonetilan sisustan savipohjaa ja lattia(?)hirsii. |
| 6518 | 11.6. | NE | Alue IIa, kivijalka puhdistettuna, huonetilan sisäpuoli. |
| 6519 | 11.6. | NW | Alue IIa, pohjoisempi kivijalka paljastettavana, kaivajat, AR, AI, HM. |
| 6520 | 11.6. | SE | Alue IIa, Kirkkokadun puoleista profiilia, linjan tasolta 6. |
| 6521 | 11.6. | SE | Alue IIa, Kirkkokadun puoleista profiilia, linjan tasolta 8. |
| 6522 | 11.6. | SE | Alue IIa, Kirkkokadun puoleista profiilia, linjan tasolta 10. |
| 6523 | 13.6. | SE | Alue IIa, Kirkkokadun puoleista profiilia, linjan tasolta n. 17 - 21. |
| 6524 | 13.6. | SE | Alue IIa, Kirkkokadun puoleista profiilia, linjan tasolta n. 19 - 23. |
| 6525 | 11.6. | S | Alue IIa, Kirkkokadun kammiohauta lapioin ja latoin merkittynä. |
| 6526 | 28.6. | SE | Alue IIb, tilapäisen tapulin etelälaidan puhdistusta, TJ, SV, SL, SA, AR, AI. |
| 6527 | 19.6. | W | Alue IIb kuvattuna yläviistosta maalareiden telineeltä, SL, SA. |

| | | | |
|------|-------|----------|---|
| 6528 | 19.6. | W | Alue Iib, ylempi kivijalka, SA, AI, SV, AR, TJ. |
| 6529 | 18.6. | W | Alue Iib, ylempään tapulin kivijalan kaivamista, TJ, SL, AI. |
| 6530 | 19.6. | NW | Alue Iib, vasemmalla ylempään kivijalan N-nurkka, keskellä alemman kivijalan NE-seinä ja E-nurkka, SA, TJ. |
| 6531 | 19.6. | NW | Alue Iib, ylempään kivijalan NE-puolisko, SA, SV, TJ, AR, AI. |
| 6532 | 19.6. | NW | Alue Iib, ylempi kivijalka, AR, SV, AI, SA, TJ. |
| 6533 | 24.6. | SW | Alue Iib täytemaa alemman kivijalan päällä. |
| 6534 | 25.6. | SW | Alue Iib, ylempään kivijalan länsiseinän ulkopuolelta paljastuneet punamultajäljet |
| 6535 | 26.6. | SW | Alue Iib, Kirkkokadun puoleinen kaista, tiilen ja kivensekainen täyttökerrostaso |
| 6536 | 26.6. | NE | Alue Iib, Kirkkokadun kaista, tiilen ja kivensekainen täyttökerrostaso, AI, AR |
| 6537 | 26.6. | SW | Alue Iib, Kirkkokadun puoleinen kaista, eteläpäässä palokerrosta, pohjoispäässä paljastuva täytekiveys, AR, TJ, SA, AI, SL. |
| 6538 | 27.6. | SW | Alue Iib, Kirkkokadun puoleinen kaista, eteläpäässä palokerrosta, pohjoispään täytekiveys. |
| 6539 | 28.6. | SW | Alue Iib, Kirkkokadun puoleinen kaista, eteläpäässä palokerrosta, pohjoispäässä täytekiveystä, tilapäisen tapulin länsiperustuksen puhdistusta, AR, SL, SV, SA. |
| 6540 | 28.6. | SE | Alue Iib, Kirkkokadun puoleinen kaista, pohjoispään täytekiveys, TJ, AR, SL. |
| 6541 | 28.6. | NW | Alue Iib, Kirkkokadun puoleinen kaista, pohjoispään täytekiveys, huom. sen joukossa ovat kiviportaalin fragmentit. |
| 6542 | 28.6. | NW | Alue Iib, Kirkkokadun puoleinen kaista, pohjoispään täytekiveys, huom. sen joukossa ovat kiviportaalin fragmentit. |
| 6543 | 19.7. | NE | Alue Iib, ylempään kivijalan länsinurkka |
| 6544 | 19.7. | NE | Alue Iib, alempi kivijalka esiin kaivettuna. |
| 6545 | 19.6. | NW | Alue Iib, kaksoiskammion SE-pää ja sen yläpuolista kivijalkaa, SV, SA, AR, TJ. |
| 6546 | 28.6. | SE | Alue Iib, tilapäisen tapulin etelälaitaa ja kaksoiskammiohaudan itäpään tiilipinta puhdistettuna. |
| 6547 | 23.7. | SE | Alue Iib, kaksoiskammion väliseinä ja osa eteläistä seinää syvemmällä |
| 6548 | 23.7. | NE | Alue Iib, kaksoiskammion NW- kammion NW-seinää |
| 6549 | 23.7. | E | Alue Iib, kaksoiskammion NW- kammion SW-nurkkaa |
| 6550 | 19.7. | NE | Alue Iib, kaksoiskammion väliseinää. |
| 6551 | 23.7. | SE | Alue Iib, kaksoiskammion SE-kammion SW-seinää |
| 6552 | 24.7. | NE | Alue Iib, Kirkko- ja Kajaaninkatujen kulmaus, täyttöhiesua peltokerrosten välissä, hautamainen maaperän tarkastuskuoppa |
| 6553 | 25.7. | NW | Alue Iib, Kirkko- ja Kajaaninkadun kulman peltokerroksia vanhan tapulin alla. |
| 6554 | 25.7. | SE | Alue Iib, Kirkko- ja Kajaaninkatujen kulmaus, peruskivet?, taustalla vanhan tapulin alapuolisia täyttökerroksia |
| 6555 | 24.7. | SW | Alue Iib, Kirkko- ja Kajaaninkatujen kulmaus, peruskivet?, savensekainen täyttö ja ylempää peltoa |
| 6556 | 24.7. | NW | Alue Iib, Kirkko- ja Kajaaninkatujen kulmaus, täyttöhiesua peltokerrosten välissä, hautamainen maaperän tarkastuskuoppa |
| 6557 | 25.7. | SW | Alue Iib, Kirkko- ja Kajaaninkadun kulman pelto- ja täyttökerroksia kammiohaudan NW-pään länsipuolella. |
| 6558 | 6.6. | NE | Alue Va, kammiohaudaa ja sen SW-kulman koekuoppa |
| 6559 | 6.6. | W | Alue Va, kammiohaudaa ja sen SW-kulman koekuoppa |
| 6560 | 6.6. | E | Alue Va, kammiohaudan SW-kulmaa, arkunkahva häämöttää, päältä |
| 6561 | 6.6. | SE | Alue Va, palaneen hiekan peittämä sadekouru länsisakaran nurkalla |
| 6562 | 6.6. | SE | Alue Va, sadekouru puhdistettuna länsisakaran nurkalla |
| 6563 | 10.6. | N | Alue Va, kohdan 27 epäilty kammiohaudakuopan kuvio. |
| 6564 | 7.6. | S | Alue Va, nupukiveystä välillä n. 29,50 – 30,30 SL, AI, SN |
| 6565 | 7.6. | NW | Alue Va, nupukiveystä välillä n. 29,50 – 30,30 |
| 6566 | 6.6. | SW | Alue Va, sadekouru puhdistettuna länsisakaran nurkalla |
| 6567 | 10.6. | S | Alue Va itäpään kiviryppäs. |
| 6568 | 13.6. | E | Alue Va, puhdistettu taso, 1770-luvun rakennuskiviä ja tiiliä. |
| 6569 | 13.6. | S/päältä | Alue Va, puhdistettu taso, 1770-luvun rakennuskiviä ja tiiliä. |
| 6570 | 14.6. | SW | Alue Va, kaivannon E-pään kivien lomasta paljastunut paalunsija. |
| 6571 | 14.6. | SE | Alue Va, kaivannon E-pään kivien lomasta paljastunut paalunsija. |
| 6572 | 18.6. | W | Alue Va, kaivannon paalunsija mudan peitossa. |

| | | | |
|------|-------|--------|--|
| 6573 | 25.6. | SW | Alue Va, autopaikan kaivanto, tiililademat ja rakennuskivikasa |
| 6574 | 12.7. | W | Alue VIb, Työkuva, tyyriin näkösuojan turvassa SV, SA, TJ, SL. |
| 6575 | 15.7. | SW | Alue VIb, peltomaa luiskan SE-päässä. |
| 6576 | 12.7. | S | Alue VIb, paalunsijan profiili. |
| 6577 | 15.7. | W | Alue VIb, hauta 59. |
| 6578 | 12.7. | W | Alue VIb, hauta 44 (AR). |
| 6579 | 17.7. | SW | Alue VII, vierailukuva, J. Ikäheimo, SL, AR ja AI. |
| 6580 | 16.7. | NE | Alue VII, puujäänteitä kohdassa 3/6 TJ, SA. |
| 6581 | 16.7. | NW | Alue VII, puujäänteitä kohdassa 3/6, huom. siitä vasemmalla käyttötason rippeet. |
| 6582 | 16.7. | SW | Alue VII, puujäänteitä kohdassa 3/6. |
| 6583 | 16.7. | SE | Alue VII, hautojen välissä säilynyttä peltokerrosta. |
| 6584 | 17.7. | päältä | Alue VII, hauta 62, napit vasemman reisiluun viereltä. |
| 6585 | 17.7. | SW | Alue VII, rakennuskivikasa ja sen rikkomia hautoja |
| 6586 | 17.7. | S | Alue VII, työkuva AR lapioi kärryn kyytiin |
| 6587 | 17.7. | S | Alue VII, työkuva, SA ja SV uurastavat |
| 6588 | 17.7. | SW | Alue VII, työkuva, TJ, SL ja AI dokumentoivat |
| 6589 | 15.8. | E | Massanvaihtokaivussa paljastunutta kivijalkaa kivikirkon pohjoissakaran oven edessä |
| 6590 | 15.8. | W | Massanvaihtokaivussa paljastunutta kivijalkaa kivikirkon pohjoissakaran oven edessä |
| 6591 | 15.8. | S | Massanvaihtokaivussa paljastunutta kivijalkaa kivikirkon pohjoissakaran oven edessä |
| 6592 | 15.8. | S | Keskellä Massanvaihtokaivussa paljastunutta kivijalkaa kivikirkon pohjoissakaran oven edessä, AK, JN ja konemies |
| 6593 | 15.8. | SW | Hautakammion dokumentointia pohjoissakaran massanvaihtokaivannon yhteydessä (AK, MS) (Itselaukaisimella) |

DIGIKUVIA KAIVAUKSILTA

Vapaaehtoisena työntekijänä 27. – 31.5 mukana ollut FT Kirsti Paavola ystävällisesti luovutti ottamiensa digikuvien (99 kpl) kopiot levykkeellä dokumentaatioon liitettäväksi. Levy on säilytteillä yhdessä kaivausten muun alkuperäisaineiston kanssa Pohjois-Pohjanmaan museon arkistossa. Alueen I jäänteitä ja näiden kaivamista esittämiä kuvia ei ole luetteloitu.

LUETTELO KAIVAUSTEN AIKANA OTETUISTA KUVISTA

Kaivausten aikana otettiin sekä mustavalkoisia että värillisiä paperikuvia.
Useimmat mustavalkokuvat on kuvannut Mika Sarkkinen ja kaikki värikuvat Aimo Kehusmaa.
Kuvaajan ollessa joku muu, on nimikirjaimet mainittu suluissa.
Kuvissa esiintyvät henkilöt/työntekijät merkitty nimikirjaimin. Nimet käyvät ilmi johdannosta

Kuvat on luetteloitu Pohjois-Pohjanmaan museon kuva-arkistoon

MUSTAVALKOISET PAPERIKUVAT (PPM 38723-39117)

| N:o | pv | suunta | aihe |
|-------|-------|--------|---|
| 38723 | 14.5. | W | Alue I, MH ja MS kostuttavat Linnankadun kaivannon profiilia (AK). |
| 38724 | 14.5. | SW | Alue I, Linnankadun kaivannon profiilia alkaen kaakkoispäästä (AK). |
| 38725 | 14.5. | SW | Alue I, Linnankadun kaivannon profiilia (AK). |
| 38726 | 14.5. | SW | Alue I, Linnankadun kaivannon profiilia (AK). |
| 38727 | 14.5. | SW | Alue I, Linnankadun kaivannon profiilia (AK). |
| 38728 | 14.5. | SW | Alue I, Linnankadun kaivannon profiilia (AK). |
| 38729 | 14.5. | SW | Alue I, Linnankadun kaivannon profiilia (AK). |
| 38730 | 14.5. | SW | Alue I, Linnankadun kaivannon profiilia (AK). |
| 38731 | 14.5. | SW | Alue I, Linnankadun kaivannon profiilia (AK). |
| 38732 | 14.5. | SW | Alue I, Linnankadun kaivannon profiilia (AK). |
| 38733 | 14.5. | SW | Alue I, Linnankadun kaivannon profiilia (AK). |
| 38734 | 14.5. | SW | Alue I, Linnankadun kaivannon profiilia (AK). |
| 38735 | 15.5. | NW | Alue I, profiilissa näkynyt kiveys puhdistettuna 1. kivikertaan, MSu, HM. |
| 38736 | 15.5. | NE | Alue I, profiilissa näkynyt kiveys puhdistettuna 1. kivikertaan. |
| 38737 | 15.5. | SE | Alue I, profiilissa näkynyt kiveys puhdistettuna 1. kivikertaan, MSu. |
| 38738 | 16.5. | SE | Alue I, hauta 1, ylin hautaus (huomaa hautauksen suunta). |
| 38739 | 16.5. | SW | Alue I, hauta 1, ylin hautaus (huomaa hautauksen suunta). |
| 38740 | 16.5. | NE | Alue I, hauta 1, ylin hautaus (huomaa hautauksen suunta) ylhäältä kuvattuna. |
| 38741 | 16.5. | NE | Alue I, hauta 1, ylin hautaus (huomaa hautauksen suunta) ylhäältä kuvattuna. |
| 38742 | 16.5. | SW | Alue I, hauta 1, ylin hautaus ja sakastin jatkeen nurkkakivi. |
| 38743 | 16.5. | SE | Alue I, alkuperäinen nupukiveyksen pinta sadekouruineen yläviistosta. |
| 38744 | 16.5. | S | Alue I, alkuperäisen nupukiveyksen profiili sadekouruineen. |
| 38745 | 20.5. | SE | Alue I, Linnankadun kaivanto, ylempi käyttötaso esiin puhdistettuna (mitasta oikealle), peruslinjan paalutusta, MH, MS. |
| 38746 | 20.5. | NW | Alue I, Linnankadun kaivanto, NW-pää, ylemmän käyttötason vaaitusta, MSu, SV, MS, MH, SA. |
| 38747 | 20.5. | NW | Kirkkokadun viemärikaivanto Lääninhallituksen kohdalla, luoteisseinämää. |
| 38748 | 20.5. | NW | Kirkkokadun viemärikaivanto Lääninhallituksen kohdalla, luoteisseinämää. |
| 38749 | 20.5. | S | Kirkkokadun viemärikaivanto Lääninhallituksen kohdalla, kaakkoisseinämää. |
| 38750 | 21.5. | SE | Viemärikaivannon kaakkoisseinämää Kirkko- ja Linnankatujen risteyksessä. |
| 38751 | 21.5. | SW | Alue I, hauta 1, hautaus 3. |
| 38752 | 22.5. | W | Alue I, alempi käyttötaso, aidan puurakenteita ja sakastin kulma. |
| 38753 | 22.5. | SE | Alue I, alempi käyttötaso, aidan puurakenteita. |
| 38754 | 22.5. | NE | Alue I, alempi käyttötaso, aidan puurakenteita ylhäältä kuvattuna. |
| 38755 | 22.5. | NE | Alue I, alempi käyttötaso, aidan puurakenteita ylhäältä kuvattuna. |
| 38756 | 22.5. | S | Alue I, alempi käyttötaso, aidan eteläisempi salvos päältä kuvattuna. |
| 38757 | 22.5. | SW | Alue I, alempi käyttötaso, väli 12-15,5, irtonainen puujäänne kohdassa 14/+0,75. |
| 38758 | 22.5. | SW | Alue I, alempi käyttötaso, väli 15 - 18, kangasta kohdassa 16/0. |
| 38759 | 22.5. | SW | Alue I, alempi käyttötaso, välin 18 - 20, ns. "hauta 2:n" pintaa. |
| 38760 | 22.5. | SW | Alue I, tasokaivetun alueen SE-pää, väli -3 - 0, hiesutaso. |
| 38761 | 23.5. | SE | Viemärikaivantoa Kirkko- ja Linnankatujen risteyksestä kaakkoon (lampea). |
| 38762 | 24.5. | S | Alue I, alempi käyttötaso, aidan pohjoisempi salvos puhdistettuna. |
| 38763 | 24.5. | SE | Alue I, alueen luoteispäätä kohdasta 32 kaakkoon kartan 4 tasossa. |
| 38764 | 24.5. | SW | Alueen I luoteispää, väli n. 29 - 32 kartan 4 tasossa. |

| | | | |
|-------|-------|----|---|
| 38765 | 24.5. | SW | Alueen I luoteispää, väli n. 27 - 30 kartan 4 tasossa. |
| 38766 | 24.5. | SW | Alueen I luoteispää, väli n. 23 - 27 kartan 4 tasossa. |
| 38767 | 24.5. | SW | Alueen I kaakkoispää, väli n. 0 - 2 alemman käyttötason alapuolinen karkea sora. |
| 38768 | 24.5. | SW | Alueen I kaakkoispää, väli n. -3 - 0 enimmän täyttöhiesun poiston jälkeen. |
| 38769 | 24.5. | W | Alue I, väli n. -3 - 0 kuten edellinen kuva, kangasta tason reunalla. |
| 38770 | 24.5. | SE | Alueen I kaakkoispää alemman käyttötason poiston jälkeen, MSu. |
| 38771 | 27.5. | W | Alue I, työkuva, ns. "haudan 2" äärellä KP, AK, TJ, AI, HM, EH ja MSu. |
| 38772 | 27.5. | SW | Alue I, hiilien (näyte i) ottokohta 15.90/+1,55/profiili, lastan kärjen kohdalla. |
| 38773 | 27.5. | SE | Alue I, hiilinäytteen ottokohta 15.90/+1,55/profiili, lastan kärjen kohdalla. |
| 38774 | 27.5. | SW | Alue I, kangasta kohdassa 17.90/-0,85. |
| 38775 | 27.5. | SW | Alueen I luoteispään puualuetta puhdistettuna, väli n. 29 - 32. |
| 38776 | 27.5. | SW | Alueen I luoteispää puhdistettuna, väli n. 27 - 30. |
| 38777 | 27.5. | SW | Alueen I luoteispäätä, väli n. 24 - 28. |
| 38778 | 27.5. | SW | Alueen I luoteispäätä, väli n. 21 - 25. |
| 38779 | 27.5. | SW | Alue I, kaivantoprofiilia vanhan kirkon seinälinjasta sakastin nurkkaan. |
| 38780 | 27.5. | SW | Alue I, kaivantoprofiilia vanhan kirkon seinälinjasta sakastin nurkkaan. |
| 38781 | 27.5. | SW | Alue I, kaivantoprofiilia vanhan kirkon seinälinjasta sakastin nurkkaan. |
| 38782 | 27.5. | SW | Alue I, kaivantoprofiilia vanhan kirkon seinälinjasta sakastin nurkkaan. |
| 38783 | 28.5. | SW | Alue I, puurosken alapuolinen taso, väli n. 13 - 17. |
| 38784 | 28.5. | SW | Alue I, puurosken alapuolinen taso, väli n. 16 - 20. |
| 38785 | 28.5. | NW | Alue I, puurosken alapuolinen taso, väli 13 - 20, taustalla puuroskakerrostasoa. |
| 38786 | 28.5. | SW | Alue I, pronssipeltilyöntö 188 in situ, kohdassa 26,20/0,80. |
| 38787 | 28.5. | SE | Alueen I luoteispää puurosken poiston jälkeen. |
| 38788 | 28.5. | SE | Alue I, Työkuva, EH, MSu, AI, TJ ja HM. |
| 38789 | 28.5. | NW | Alueen I luoteispää puurosken poiston jälkeen. |
| 38790 | 29.5. | NW | Alue I, Tontin rajan suuntainen kivirivi kaivannon Linnankadun puolella, TJ. |
| 38791 | 29.5. | SE | Alue I, Tontin rajan suuntainen kivirivi, KP, EH, TJ, HM, MSu, Akr, AI. |
| 38792 | 29.5. | SE | Alue I, Tontin rajan suuntainen kivirivi, EH, TJ, HM, MSu, Akr, AI. |
| 38793 | 29.5. | SW | Alue I, Puurosken alapuolinen pohjimmainen taso, väli n. 13 - 18. |
| 38794 | 29.5. | SW | Alue I, Puurosken alapuolinen pohjimmainen taso, väli n. 17 - 21. |
| 38795 | 29.5. | SW | Alue I, Profiilissa puuroskakerroksessa ollut kangas in situ päältä kuvattuna. |
| 38796 | 29.5. | N | Alue I, Puu profiilin vieressä päälinjan kohdalla n. 24. |
| 38797 | 29.5. | SW | Alue I, Puu profiilin vieressä päälinjan kohdalla n. 24. |
| 38798 | 30.5. | W | Alue I, Puu n. 22 - 24, tasossa veden kerrostama aaltokuvio, AK. |
| 38799 | 30.5. | S | Alue I, Työkuva, puun äärellä KP ja AK. |
| 38800 | 30.5. | S | Alue I, Puu tasossa, vierellä veden kerrostama aaltokuvio. |
| 38801 | 30.5. | SW | Alue I, Puu tasossa, vierellä veden kerrostama aaltokuvio. |
| 38802 | 30.5. | SE | Alue I, Puu paljastettuna, vierellä tasossa veden kerrostama aaltokuvio, EH. |
| 38803 | 30.5. | S | Alue I, Puu paljastettuna, vierellä tasossa veden kerrostama aaltokuvio, EH. |
| 38804 | 30.5. | S | Alue I, Täytehiekkan alapuolista kuona-aluetta, n. 29 - 32. |
| 38805 | 30.5. | W | Alue I, Täytehiekkan alapuolista kuona-aluetta kohdassa n. 29 - 32. |
| 38806 | 30.5. | NW | Työkuva, löytöjen puhdistusta sakastin kulmalla, TJ, HM, AI, EH, Akr, MSu. |
| 38807 | 31.5. | SW | Alue I, kaivantoprofiilia alkaen vanhan kirkon seinälinjasta luoteeseen. |
| 38808 | 31.5. | SW | Alue I, kaivantoprofiilia alkaen vanhan kirkon seinälinjasta luoteeseen. |
| 38809 | 31.5. | SW | Alue I, kaivantoprofiilia alkaen vanhan kirkon seinälinjasta luoteeseen. |
| 38810 | 31.5. | SW | Alue I, kaivantoprofiilia alkaen vanhan kirkon seinälinjasta luoteeseen. |
| 38811 | 31.5. | SW | Alue I, kaivantoprofiilia alkaen vanhan kirkon seinälinjasta luoteeseen. |
| 38812 | 31.5. | SW | Alue I, kaivantoprofiilia alkaen vanhan kirkon seinälinjasta luoteeseen. |
| 38813 | 31.5. | SW | Alue I, kaivantoprofiilia alkaen vanhan kirkon seinälinjasta luoteeseen. |
| 38814 | 31.5. | SW | Alue I, kaivantoprofiilia alkaen vanhan kirkon seinälinjasta luoteeseen. |
| 38815 | 31.5. | W | Työkuva, arkeologit rakentajan paineen alla, KP, Akr, Mitta oy laseroi. |
| 38816 | 31.5. | SW | Alue I, kaivantoprofiilia sankarihaudan NW pään kohdalla. |
| 38817 | 31.5. | SW | Alue I, kaivantoprofiilia sankarihaudan NW pään kohdalla. |
| 38818 | 31.5. | NW | Alue I, kaivantoprofiilin laserskannauksen valmistelua. |
| 38819 | 31.5. | NW | Skannaus tökkii, ei töki, tökkii... |
| 38820 | 31.5. | W | No missä vika? |
| 38821 | 31.5. | W | R2D2, vai kuka? |
| 38822 | 3.6. | SW | Alue I, näytteiden ottokohta länsipään profiilista, yllä näyte c ja alla näyte d. |

| | | | |
|-------|-------|----|---|
| 38823 | 3.6. | W | Alue I, kauhasuojaus uhkaavan murtuman suojana. |
| 38824 | 3.6. | S | Alue I, sakastin nurkkakivi alimman käyttötason päällä. |
| 38825 | 3.6. | S | Alue I, sakastin nurkkaa kerrokset puhdistettuna. |
| 38826 | 3.6. | W | Alue I, sankarihaudan luoteispään alla ollut sortumauhan alainen kammiohauta. |
| 38827 | 3.6. | S | Alue I, sankarihaudan luoteispään alla ollut sortumauhan alainen kammiohauta. |
| 38828 | 3.6. | S | Alue I, suojatyötä kammiohaudan kupeessa, MS (k. HM). |
| 38829 | 3.6. | W | Alue I, sakastin nurkkakiven poisto. |
| 38830 | 3.6. | W | Alue I, kammiohauta, vanhempi arkkuhauta (pussi), piki/tervataso(mitta). |
| 38831 | 3.6. | S | Alue I, kammiohaudan luoteispuoliset kerrokset. |
| 38832 | 3.6. | S | Alue I, kammiohauta ja sen luoteispuoliset kerrokset. |
| 38833 | 3.6. | S | Alue I, kammiohaudan luoteispuoliset kerrokset. HM |
| 38834 | 3.6. | SW | Alue I, kammiohauta kohdalla n. 22,5 – 25,5. |
| 38835 | 3.6. | SW | Alue I, kammiohaudan sekaisin olevia luita haudan kaakkoispäässä. |
| 38836 | 3.6. | SW | Alue I, kammiohaudan alue, yleiskuva. |
| 38837 | 3.6. | SW | Alue I, kammiohaudan alue, yleiskuva. |
| 38838 | 3.6. | SW | Alue I, kammiohaudan sekaisin olevia luita haudan kaakkoispäässä. |
| 38839 | 4.6. | SW | Alue I, kaivantoprofiilia alkaen sakastin nurkalta luoteeseen, HM. |
| 38840 | 4.6. | SW | Alue I, kaivantoprofiilia alkaen sakastin nurkalta luoteeseen, HM. |
| 38841 | 4.6. | SW | Alue I, kaivantoprofiilia alkaen sakastin nurkalta luoteeseen, HM. |
| 38842 | 4.6. | SW | Alue I, kaivantoprofiilia alkaen sakastin nurkalta luoteeseen, HM. |
| 38843 | 4.6. | SW | Alue I, tervaa/pikeä n. 40 cm kammiohaudan alapuolella, ylempänä tiili. |
| 38844 | 5.6. | SE | Työkuva alueelta Va, SL, AI, HM, MSu ja maalarit. |
| 38845 | 5.6. | W | Alue Va, tasossa täytemaata, etualalla nupukiveystä, taustan kivet irtokiviä, HM. |
| 38846 | 5.6. | N | Alue Va, tasossa täytemaata, kivet irtokiviä. |
| 38847 | 5.6. | NE | Alue Va, pimeäksi jäänyt profiilikuva. |
| 38848 | 5.6. | SW | Alue Va, tasossa täytemaata, kivet irtokiviä. |
| 38849 | 6.6. | E | Alue Va, kammiohaudan SW-kulmaa, arkunkahva häämöttää, päältä. |
| 38850 | 6.6. | NE | Alue Va, kammiohautaa ja sen SW-kulman koekuoppa. |
| 38851 | 6.6. | W | Alue Va, kammiohautaa ja sen SW-kulman koekuoppa. |
| 38852 | 6.6. | W | Alue Va, kammiohautaa ja sen SW-kulman koekuoppa. |
| 38853 | 6.6. | W | Alue Va, kammiohautaa ja sen SW-kulman koekuoppa. |
| 38854 | 6.6. | E | Alue Va, kammiohaudan S-reuna tikun kohdalla. |
| 38855 | 6.6. | W | Alue Va, etualalla palaneen hiekan peittämä sadekouru, SL, MSu, AI, HM. |
| 38856 | 6.6. | SW | Alue Va, kivetty sadevesikouru kirkon kulmalla. |
| 38857 | 6.6. | S | Alue Va, kivetty sadevesikouru kirkon kulmalla. |
| 38858 | 6.6. | E | Työkuva, SL, MSu, AI ja HM. |
| 38859 | 6.6. | E | Alue Va, kiviä kaivannon pohjoisreunassa kohdalla 19. |
| 38860 | 6.6. | NW | Alue Va, kiviä kaivannon pohjoisreunassa kohdalla 19. |
| 38861 | 7.6. | NW | Alue Va, nupukiveystä välillä n. 29,50 – 30,30. |
| 38862 | 7.6. | SW | Alue Va, nupukiveystä välillä n. 29,50 – 30,30, SL, AI, SN. |
| 38863 | 7.6. | SE | Alue Va, nupukiveystä välillä n. 29,50 – 30,30. |
| 38864 | 7.6. | S | Alue Va, kaivannon piirrettyä tasoa n. 22 – 25. |
| 38865 | 7.6. | S | Alue Va, kaivannon piirrettyä tasoa n. 23,5 – 27. |
| 38866 | 7.6. | S | Alue Va, kaivannon piirrettyä tasoa n. 27 – 30. |
| 38867 | 7.6. | N | Alue Va, kaivannon piirrettyä tasoa n. 22 – 25. |
| 38868 | 7.6. | N | Alue Va, kaivannon piirrettyä tasoa n. 22 – 25. |
| 38869 | 7.6. | N | Alue Va, kaivannon piirrettyä tasoa n. 24,5 – 26,5. |
| 38870 | 7.6. | E | Alue Va, kaivannon piirrettyä tasoa n. 22 – 30. |
| 38871 | 7.6. | S | Alue Va, luukätkö kivijalan vieressä kohdassa n. 20 – 21. |
| 38872 | 7.6. | W | Alue Va, luukätkö kivijalan vieressä kohdassa n. 20 – 21. |
| 38873 | 10.6. | E | Kirkkotarhan länsikulmaa ennen kajoamista. |
| 38874 | 10.6. | NE | Kirkkotarhan länsikulmaa ennen kajoamista. |
| 38875 | 10.6. | E | Kirkkotarhan länsikulmaa ennen kajoamista. |
| 38876 | 10.6. | NE | Kirkkotarhan länsikulmaa ennen kajoamista. |
| 38877 | 10.6. | N | Kirkkotarhan länsikulmaa ennen kajoamista. |
| 38878 | 10.6. | S | Kirkkotarhan pohjoiskulmaa kajoamisen jälkeen. |
| 38879 | 10.6. | N | Alue Va, kohdan 27 epäilty kammiohautakuopan kuvio. |
| 38880 | 10.6. | N | Alue Va, kohdan 27 epäilty kammiohautakuopan kuvio. |

| | | | |
|-------|-------|----------|---|
| 38881 | 10.6. | W | Työkuva, alue Va, AI. |
| 38882 | 10.6. | E | Alueen Va itäpään täyttemaan kivet, HM. |
| 38883 | 10.6. | SW | Alueen Va itäpään kivirypäs. |
| 38884 | 10.6. | S | Alueen Va itäpään kivirypäs. |
| 38885 | 10.6. | NW | Alue IIa, konekaivuun paljastama pohjoisempi kivijalka lammen täytteen päällä. |
| 38886 | 10.6. | NW | Alue IIa, konekaivuun paljastama pohjoisempi kivijalka lammen täytteen päällä. |
| 38887 | 11.6. | NW | Alue IIa, pohjoisempi kivijalka paljastettavana, kaivajat huoneessa, AR, AI, SL. |
| 38888 | 11.6. | NW | Alue IIa, kivijalan ulkopuolista tiilensekaisen savikerroksen pintaa. |
| 38889 | 11.6. | SE | Alue IIa, kivijalan viereisen huonetilan sisustaa. |
| 38890 | 11.6. | SE | Alue IIa, kivijalan viereisen huonetilan sisustaa. |
| 38891 | 11.6. | - | Alue IIa, Arkun kahva huonetilan sisältä arkkujen irtolaudoista. |
| 38892 | 11.6. | - | Alue IIa, Arkun kahva huonetilan sisältä arkun irtolaudan alapuolella. |
| 38893 | 11.6. | - | Alue IIa, edellinen käännettynä. |
| 38894 | 11.6. | SE | Alue IIa, neljän kahvan satunnainen sijainti, SN, HM. |
| 38895 | 11.6. | SW | Alue IIa, Konemies Leksa ja Lapiomies Pete kirkkotarhaa kaunistamassa. |
| 38896 | 11.6. | - | Alue IIa, Arkun kahva huonetilan sisältä. |
| 38897 | 11.6. | SE | Alue IIa, Kirkkokadun puoleinen kammiohauta, NE-pää profiili. |
| 38898 | 11.6. | SE | Alue IIa, Kirkkokadun puoleinen kammiohauta, NE-pää profiili. |
| 38899 | 11.6. | SE | Alue IIa, Kirkkokadun puoleinen kammiohauta, SW-pää profiili. |
| 38900 | 11.6. | NE | Alue IIa, Kirkkokadun puoleisen profiilin kammiohaudan sijainti. |
| 38901 | 11.6. | S | Alue IIa, Kirkkokadun puoleisen profiilin kammiohaudan sijainti, HM, SL. |
| 38902 | 11.6. | SE | Alue IIa, Kirkkokadun puoleisen profiilin kammiohaudan sijainti. |
| 38903 | 11.6. | SE | Alue IIa, Kirkkokadun puoleinen kammiohauta, SW-pää profiili. |
| 38904 | 11.6. | E | Alue IIa, Kirkkokadun puoleinen kammiohauta, pohjataso merkitty lastalla, AI. |
| 38905 | 11.6. | SE | Alue IIa, kivijalan viereisen huonetilan sisustan savipohjaa ja lattia(?)hirsii. |
| 38906 | 11.6. | SW | Alue IIa, kivijalkaa, profiilia ja kammiohauta kaivettavana. |
| 38907 | 11.6. | W | Alue IIa, kivijalka, Linnankadun kaivannon pään profiilia (tumma käyttötaso). |
| 38908 | 11.6. | SE | Alue IIa, Kirkkokadun puoleista profiilia, linjan tasolta 6. |
| 38909 | 11.6. | SE | Alue IIa, Kirkkokadun puoleista profiilia, linjan tasolta 8. |
| 38910 | 11.6. | SE | Alue IIa, Kirkkokadun puoleista profiilia, linjan tasolta 10. |
| 38911 | 11.6. | ylös | Taivasosuutta. |
| 38912 | 11.6. | NE | Alue IIa, kivijalka puhdistettuna, huonetilan sisäpuoli. |
| 38913 | 11.6. | NE | Alue IIa, kivijalka puhdistettuna, huonetilan sisäpuoli, hieman kauempaa. |
| 38914 | 11.6. | E | Alue Va, kaivannon SE-pään täyttemaata ja kiviä. |
| 38915 | 12.6. | E | Alue IIa, kivijalan ja lammen täyttökerroksen poisto. |
| 38916 | 12.6. | S | Alue Va, pienkonekaivua kaivannon E-päässä, Mikko, AR. |
| 38917 | 13.6. | N | Alue Va, konekaivun jäljiltä puhdistettu taso kaivannon E-päässä. |
| 38918 | 13.6. | E | Alue Va, puhdistettu taso, 1770-luvun rakennuskiviä ja tiiliä. |
| 38919 | 13.6. | W | Alue Va, puhdistettu taso, 1770-luvun rakennuskiviä ja tiiliä. |
| 38920 | 13.6. | S/päältä | Alue Va, puhdistettu taso, 1770-luvun rakennuskiviä ja tiiliä. |
| 38921 | 13.6. | SE | Alue IIa, Kirkkokadun puoleista profiilia, linjan tasolta n. 19 – 23. |
| 38922 | 13.6. | SE | Alue IIa, Kirkkokadun puoleista profiilia, linjan tasolta n. 17 – 21. |
| 38923 | 14.6. | N | Alue Va, työkuva, koneet toimissaan. |
| 38924 | 14.6. | - | Alue IIa, Kirkkokadun kammiohaudan päähine ja kallo, SL. |
| 38925 | 14.6. | - | Alue IIa, Kirkkokadun kammiohaudan päähine ja kallo, SL. |
| 38926 | 14.6. | - | Alue IIa, Kirkkokadun kammiohaudan päähine ja kallo, SL. |
| 38927 | 14.6. | W | Alue Va, ylimmät rakennuskivet poistettu, epämääräinen linja, heikko kivijalaksi. |
| 38928 | 14.6. | S | Alue Va, ylimmät rakennuskivet poistettu, epämääräinen linja, heikko kivijalaksi. |
| 38929 | 14.6. | N | Alue Va, kaivannon E-pään profiili, tiilet loppuu, kivet loppuu. |
| 38930 | 14.6. | N | Alue Va, kaivannon E-pään profiili, tiilet loppuu, kivet loppuu. |
| 38931 | 14.6. | W | Kirkkotarhan W-kulmaa pintamaiden poiston aikana. |
| 38932 | 17.6. | W | Alue Va, kaivannon E-pään kivien lomasta paljastunut paalunsija. |
| 38933 | 18.6. | W | Alue Iib, ylemmän tapulin kivijalan kaivamista, SV, SA, AR, TJ, SL, AI. |
| 38934 | 18.6. | W | Alue Iib, ylemmän tapulin kivijalan kaivamista, SV, SA, AR, TJ. |
| 38935 | 18.6. | W | Alue Va, kaivannon E-pää sateen jälkeen. |
| 38936 | 19.6. | SW | Sadeajan työskentelyä kryptassa, AI, TJ, SA, SL, SV, AR. |
| 38937 | 19.6. | E | Sadeajan työskentelyä kryptassa, SV, TJ, SA, AR, SL, AI. |
| 38938 | 19.6. | NW | Alue Iib, ylemmän kivijalan NE-puolisko, SV, SA, AR, TJ. |

| | | | |
|-------|-------|----|--|
| 38939 | 19.6. | NW | Alue Iib, ylempi kivijalka, edessä keskellä hautakiven kulma ja punainen laakakivi, SV, SA, TJ, AR. |
| 38940 | 19.6. | NW | Alue Iib, ylempään kivijalan SW-puolisko ja kaksoiskammio, SV, SA, AR, TJ. |
| 38941 | 19.6. | NW | Alue Iib, kaksoiskammion SE-pää ja sen yläpuolista kivijalkaa, SV, SA, TJ, AR. |
| 38942 | 19.6. | NE | Alue Iib, ylempään kivijalan SW-puoliskoa ja kaksoiskammiota. |
| 38943 | 19.6. | NE | Alue Iib, ylempään kivijalan SW-puoliskoa ja kaksoiskammiota, SA, TJ, AR. |
| 38944 | 19.6. | NW | Alue Iib, vasemmalla ylempään kivijalan N-nurkka, keskellä alemman kivijalan NE-seinä ja E-nurkka alkaa hahmottua, SV, TJ, AR, SA. |
| 38945 | 19.6. | W | Alue Iib kuvattuna yläviistosta maalareiden telineeltä, SL, MK, SA. |
| 38946 | 19.6. | W | Alue Iib kuvattuna yläviistosta maalareiden telineeltä, SL, MK, SA. |
| 38947 | 19.6. | W | Alue Iib kuvattuna yläviistosta maalareiden telineeltä, SL, MK, SA. |
| 38948 | 19.6. | W | Alue Iib kuvattuna yläviistosta maalareiden telineeltä, SL. |
| 38949 | 19.6. | W | Alue Iib kuvattuna yläviistosta maalareiden telineeltä, SL. |
| 38950 | 19.6. | SE | Alue Vb, kadunpuoleisen kaivannon eteläseinän profiilia. |
| 38951 | 19.6. | NE | Alue Vb, kadunpuoleisen kaivannon pohjoisseinän profiilia. |
| 38952 | 19.6. | W | Alue Vb, kadunpuoleinen kaivanto. |
| 38953 | 24.6. | SW | Alue Iib kivikasoja alemman kivijalan päällä, vrt. kartta 13. |
| 38954 | 24.6. | NW | Alue Iib Kirkkokadun puoleisen kaistan SW-pää, vrt. kartta 13. |
| 38955 | 25.6. | SW | Alue Va, autopaikan kaivanto, tiililadellat ja rakennuskivikasa. |
| 38956 | 26.6. | NE | Alue Iib, Kirkkokadun puoleinen kaista, tiilen ja kivensekainen täyttökerrostaso SA, SV, AR, SL. |
| 38957 | 26.6. | SW | Alue Iib, Kirkkokadun puoleinen kaista, tiilen ja kivensekainen täyttökerrostaso. |
| 38958 | 26.6. | SE | Alue Iib, Kirkkokadun puoleinen kaista, tiilen ja kivensekainen täyttökerrostaso, NE-pää, AR, VJ, TJ. |
| 38959 | 26.6. | SE | Alue Iib, Kirkkokadun puoleinen kaista, tiilen ja kivensekainen täyttökerrostaso, keskiosa, AR, SA, TJ, VJ. |
| 38960 | 26.6. | SE | Alue Iib, Kirkkokadun puoleinen kaista, tiilen ja kivensekainen täyttökerrostaso, SW-pää. |
| 38961 | 27.6. | SW | Alue Iib, Kirkkokadun puoleinen kaista tiilen ja kivensekainen täyttökerroksen poiston jälkeen. |
| 38962 | 28.6. | SW | Alue Iib, Kirkkokadun puoleinen kaista, eteläpäässä palokerrosta, pohjoispäässä täytekiveystä, tilapäisen tapulin länsiosan puhdistusta, AI, TJ, AR, SL, SV, SA. |
| 38963 | 28.6. | SW | Alue Iib, Kirkkokadun puoleinen kaista, eteläpäässä palokerrosta, pohjoispäässä täytekiveystä, tilapäisen tapulin länsiperustuksen puhdistusta, SL, SV, SA. |
| 38964 | 28.6. | NW | Alue Iib, Kirkkokadun puoleinen kaista, pohjoispään täytekiveys, huom. kiviportaalin fragmentit. |
| 38965 | 28.6. | SW | Alue Iib, Kirkkokadun puoleinen kaista, eteläpäässä palokerrosta, pohjoispäässä täytekiveystä, tilapäisen tapulin länsiperustuksen puhdistusta, SL, SV, SA. |
| 38966 | 28.6. | SE | Alue Iib, Kirkkokadun puoleinen kaista, eteläpään palokerrosta, SL, SV, SA. |
| 38967 | 28.6. | SE | Alue Iib, Kirkkokadun puoleinen kaista, pohjoispään kivitäytettä, AI, TJ, AR, SL, SV. |
| 38968 | 1.7. | SW | Alue Iib, Kirkkokadun puoleinen kaista, vanhan tapulin itäreunaa kaivettu alemmas (AR). |
| 38969 | 1.7. | NE | Alue Iib, Kirkkokadun puoleinen kaista, vanhan tapulin itäreunaa kaivettu alemmas (AR). |
| 38970 | 1.7. | SW | Alue Iib, Kirkkokadun puoleinen kaista, vanhan tapulin itäreunaa kaivettu alemmas (AR). |
| 38971 | 2.7. | SW | Alue Iib, Kirkkokadun puoleinen kaista, vanhan tapulin itäreunaa kaivettu alemmas, sateen jälkeen seuraavana aamuna. |
| 38972 | 2.7. | SE | Alue Iib, tilapäisen tapulin etelälaitaa ja kaksoiskammiohaudan länsipään tiilipinta puhdistettuna. |
| 38973 | 2.7. | S | Alue Va, kivikirkon nurkassa ollut puinen sadevesikaivo, sijainti. |
| 38974 | 2.7. | S | Alue Va, kivikirkon nurkassa ollut puinen sadevesikaivo, seinämää. |
| 38975 | 2.7. | SW | Alue Va, kivikirkon nurkassa ollut puinen sadevesikaivo, pintaa. |
| 38976 | 2.7. | SW | Alue Va, kivikirkon nurkassa ollut puinen sadevesikaivo, kourua. |
| 38977 | 2.7. | SW | Alue Iib, Kirkkokadun puoleinen kaista, pohjoispään kivitäyte poistettu. |
| 38978 | 2.7. | SW | Alue Iib, Kirkkokadun puoleinen kaista, pohjoispään kivitäyte poistettu. |
| 38979 | 3.7. | NE | Aamupalaveri, SV, SA, AI, AR, edessä SL ja TJ |

| | | | |
|-------|------|----|--|
| 38980 | 3.7. | NE | Alue IIb, tilapäisen tapulin etelälaitaa ja kaksoiskammiohaudan länsipää. |
| 38981 | 3.7. | NW | Alue IIb ylhäältä. |
| 38982 | 3.7. | NW | Alue IIb ylhäältä. |
| 38983 | 3.7. | NW | Alue IIb ylhäältä. |
| 38984 | 3.7. | NE | Alue IIb, kaksoiskammiohaudan keskiseinä, huom. porrastettu tiilikiveys. |
| 38985 | 3.7. | NE | Alue Vb, kirkonpuoleinen kammiohauta, pohjalla arkunreunan viiru ja täytekiviä. |
| 38986 | 3.7. | N | Alue Vb, kirkonpuoleinen kammiohauta, pohjalla arkunreunan viiru ja täytekiviä |
| 38987 | 3.7. | N | Tulevan luiskan aluetta Kajaaninkadun suunnasta. |
| 38988 | 3.7. | N | Kirkkotarhan länsikulmaa. |
| 38989 | 3.7. | W | Alue IIb, tilapäistä tapulia, eteläreunan puhdistusta, etualalla punainen kivilaaka, hautakiven paikka merkitty tikuin, SL, TJ, SA, AR. |
| 38990 | 3.7. | SW | Kivikirkon eteisen seinässä oleva ehjä hautakivi. |
| 38991 | 3.7. | NW | Kivikirkon eteisen seinässä oleva hautakivi, rekonstruoituine kulmineen. |
| 38992 | 3.7. | SW | Kivikirkon eteisen seinässä oleva ehjä hautakivi. |
| 38993 | 3.7. | W | Ekskursio nykyiseen kellotorniin, TJ, AR, AI, SA, SV, MS (suntio). |
| 38994 | 3.7. | W | Ekskursio nykyiseen kellotorniin, MS, TJ, AR, AI, SA, SV. |
| 38995 | 3.7. | - | Nykyiset kirkonkellot. |
| 38996 | 4.7. | E | Alue VIb, Massanvaihtokerroksen alatasossa erottunut puisen kammiohaudan reuna, oikealla profiilissa alueelta VIII tavatun kammiohaudan eteläseinää. |
| 38997 | 4.7. | N | Alue VIb, Massanvaihtokerroksen alatasossa erottunut puisen kammiohaudan reuna, oikealla profiilissa alueelta VIII tavatun kammiohaudan eteläseinää. |
| 38998 | 4.7. | S | Alue VIb, luiskan kaivamista. |
| 38999 | 4.7. | E | Alue VIb, luiskan alkupään konekaivutasossa erottuneet kammiohaudan rajat. |
| 39000 | 4.7. | E | Alue VIb, luiskan alkupään konekaivutasossa erottuneita hautakuvioita. |
| 39001 | 4.7. | W | Alue VIb, luiskan alkupään konekaivutasossa erottuneita kammiohautakuvioita. |
| 39002 | 4.7. | NW | Alue IIb, palaneen tapulin pohjoisseinän ulkopuolinen kiveys. |
| 39003 | 4.7. | NE | Alue IIb, palaneen tapulin palon aikaista palokerrosta. |
| 39004 | 5.7. | S | Työkuva, VIb luiskaa eteenpäin AR, TH, AI, edessä SV ja SA. |
| 39005 | 5.7. | W | Alue VIb, hauta 5. |
| 39006 | 5.7. | W | Alue VIb, hauta 3. |
| 39007 | 5.7. | W | Alue VIb, hauta 4ab. |
| 39008 | 5.7. | W | Alue VIb, hauta 2. |
| 39009 | 5.7. | W | Alue VIb, hauta 7. |
| 39010 | 5.7. | W | Alue VIb, hauta 8. |
| 39011 | 5.7. | W | Alue VIb, hauta 7. |
| 39012 | 5.7. | E | Alue VIb, Jättimäinen "hautakuvio" alueiden IIb ja VIb luiskan välissä. |
| 39013 | 5.7. | E | Alue VIb, hauta 6. |
| 39014 | 6.7. | W | Alue VIb, hauta 10. |
| 39015 | 6.7. | W | Alue VIb, haudat 9 ja 11. |
| 39016 | 6.7. | NW | Työkuva, alue VIb, SL, AI, TJ, SA, AR. |
| 39017 | 6.7. | W | Alue VIb, hauta 12. |
| 39018 | 6.7. | W | Alue VIb, hauta 15. |
| 39019 | 6.7. | W | Alue VIb, hauta 15, helmivyö. |
| 39020 | 6.7. | W | Alue VIb, hauta 15, helmivyö, lähikuva. |
| 39021 | 6.7. | W | Alue VIb, hauta 13. |
| 39022 | 6.7. | W | Alue VIb, hauta 16. |
| 39023 | 6.7. | W | Alue VIb, hauta 18. |
| 39024 | 9.7. | NW | Työkuva, yleiskuva, alue VIb, TJ, SA, AR. |
| 39025 | 9.7. | W | Alue VIb, hauta 19. |
| 39026 | 9.7. | E | Alue VIb, Jättimäinen "hautakuvio", keskiosan leikkaus. |
| 39027 | 9.7. | E | Alue VIb, Jättimäinen "hautakuvio", koekuopat. |
| 39028 | 9.7. | W | Alue VIb, hauta 20. |
| 39029 | 9.7. | W | Alue VIb, hauta 21. |
| 39030 | 9.7. | S | Alue VIb, hauta 22. |
| 39031 | 9.7. | W | Alue VIb, hauta 23. |
| 39032 | 9.7. | W | Alue VIb, hauta 24. |
| 39033 | 9.7. | W | Alue VIb, hauta 25, tuhoutunut lapsenhauta puurakenteen reunassa. |
| 39034 | 9.7. | W | Alue VIb, hauta 27. |

| | | | |
|-------|-------|----|---|
| 39035 | 9.7. | W | Työkuva, alue VIb, hauta 27, SL, AI, SA, TJ. |
| 39036 | 9.7. | SW | Alue VIb, puurakenteen jäänteet kohdassa. |
| 39037 | 9.7. | E | Alue VIb, puurakenteen jäänteet kohdassa. |
| 39038 | 9.7. | W | Alue VIb, hauta 26. |
| 39039 | 10.7. | S | Alue VIb, peltokerroksen poisto koneella, luiskan Kajaaninkadun puoleisesta päästä, mullan alla rikkomaton pohjahiesu, SV. |
| 39040 | 10.7. | W | Alue VIb, hauta 26. |
| 39041 | 10.7. | W | Työkuva, alue VIb, irtomaiden poistoa koneella, AR, SV, AI TJ, SL. |
| 39042 | 10.7. | N | Tuomiokirkon torni. |
| 39043 | 10.7. | W | Alue VIb, hauta 28. |
| 39044 | 10.7. | W | Alue VIb, hauta 29. |
| 39045 | 10.7. | W | Alue VIb, hauta 30. |
| 39046 | 10.7. | W | Alue VIb, hauta 34. |
| 39047 | 10.7. | W | Alue VIb, hauta 32. |
| 39048 | 10.7. | W | Alue VIb, hauta 33. |
| 39049 | 10.7. | W | Alue VIb, hauta 35. |
| 39050 | 10.7. | NE | Alue VIb, luiskan Kajaaninkadun puoleinen pää, profiili n. 2 m jalkakäytävän reunasta, peltokerros/kivinen hiekkakerros/pohjahiesu. |
| 39051 | 10.7. | W | Alue VIb, hauta 31. |
| 39052 | 10.7. | W | Alue VIb, luiskan Kajaaninkadun puoleinen pää, tumma peltokerros, jota oikealla leikkaa hauta 36. |
| 39053 | 11.7. | SW | Alue VIII, pääportaikon alueen konekaivua. |
| 39054 | 11.7. | NE | Alue VIII, pääportaikon alueen kivinen kammiohauta. |
| 39055 | 11.7. | NE | Alue VIII, pääportaikon alueen kivinen kammiohauta. |
| 39056 | 11.7. | SW | Alue VIII, pääportaikon alueen kivinen kammiohauta. |
| 39057 | 11.7. | SW | Alue VIII, pääportaikon kivinen kammiohauta ja hautakuvio sen N-puolella. |
| 39058 | 11.7. | E | Alue VIII, pääportaikon kivinen kammiohauta ja hautakuvio sen N-puolella. |
| 39059 | 11.7. | SW | Alue VIII, pääportaikon edustaa hautoineen. |
| 39060 | 11.7. | W | Alue VIb, hauta 36 (AR). |
| 39061 | 11.7. | W | Alue VIb, haudat 37/lapsi ja 38/aik. (AR). |
| 39062 | 11.7. | XX | Alue VIII, Kiveystä ja pohjahiesua pääoven pohjoispuolella. |
| 39063 | 11.7. | W | Pääportaikon pohjoispuolelle tehty luukätkö. |
| 39064 | 11.7. | W | Alue VIb, hauta 36 (AR). |
| 39065 | 11.7. | W | Alue VIb, hauta 36 (AR). |
| 39066 | 11.7. | E | Alue VIb, haudan 42 pohjoispuolella profiilissa olleen kyynärpään kohdalla ollut metallikoristeinen kangasnauha ja karvaa. |
| 39067 | 11.7. | W | Alue VIb, hauta 43 (AR). |
| 39068 | 12.7. | E | Alue VIb, hauta 45 (AR). |
| 39069 | 12.7. | E | Alue VIb, työkuva, haudat 45 ja 41, AR, SA, SV. |
| 39070 | 12.7. | W | Alue VIb, hauta 42 (AR). |
| 39071 | 12.7. | W | Alue VIb, hauta 46 (AR). |
| 39072 | 12.7. | W | Alue VIb, hauta 44 (AR). |
| 39073 | 12.7. | W | Alue VIb, hauta 47. |
| 39074 | 12.7. | W | Alue VIb, hauta 49. |
| 39075 | 12.7. | W | Alue VIb, hauta 48. |
| 39076 | 12.7. | SW | Alue VIb, profiilia kohdassa 8,60/23,50, paalunsija. |
| 39077 | 12.7. | SW | Alue VIb, profiilia kohdassa 8,60/23,50, paalunsija, yläviistosta. |
| 39078 | 15.7. | W | Alue VIb, hauta 50a. |
| 39079 | 15.7. | W | Alue VIb, hauta 53 (AR). |
| 39080 | 15.7. | W | Alue VIb, hauta 52 (AR). |
| 39081 | 15.7. | W | Alue VIb, hauta 51 (AR). |
| 39082 | 15.7. | E | Alue VIb, hauta 54 (AR). |
| 39083 | 15.7. | NW | Alue VIb, hauta 54 (AR). |
| 39084 | 15.7. | NW | Istutettavan kuusen kuoppa sankarihaudan ja kirkon välissä, profiilia. |
| 39085 | 15.7. | NW | Alue VIb, hauta 55. |
| 39086 | 15.7. | W | Työkuva, Forum 24-lehden kuvaaja ikuistaa kaivajia. |
| 39087 | 15.7. | W | Alue VIb, hauta 57. |
| 39088 | 15.7. | SW | Alue VIb, luiskan eteläpään itäreunalla hautakuoppien rikkoma peltokerros. |

| | | | |
|-------|-------|--------|---|
| 39089 | 15.7. | W | Alue VIb, hauta 58. |
| 39090 | 15.7. | W | Alue VIb, hauta 59. |
| 39091 | 15.7. | W | Alue VIb, hauta 58. |
| 39092 | 15.7. | N | Alue VII, jätekatoksen paikan massanvaihdon aloitus koneella. |
| 39093 | 15.7. | W | Alue VIb, hauta 60. |
| 39094 | 15.7. | W | Alue VIb, hauta 56. |
| 39095 | 15.7. | W | Alue VIb, hauta 61. |
| 39096 | 16.7. | W | Alue VIb, hauta 62 |
| 39097 | 16.7. | W | Alue VII, SL. |
| 39098 | 16.7. | W | Alue VIb, hauta 63. |
| 39099 | 16.7. | SW | Alue VII, puujäänteitä kohdassa 3/6. |
| 39100 | 16.7. | E | Alue VII, puujäänteitä kohdassa 3/6, päältä. |
| 39101 | 16.7. | NE | Alue VII, puujäänteitä kohdassa 3/6. |
| 39102 | 17.7. | päältä | Alue VII, hauta 62, napit vasemman reisiluun viereltä. |
| 39103 | 17.7. | E | Alue VII, hauta 62, napit vasemman reisiluun viereltä. |
| 39104 | 19.7. | N | Alue VII, uudelleenhautaus jätekatoksen kulmaukseen klo. 8.00. |
| 39105 | 19.7. | N | Ryhmäkuva. Takana AR, Tapsa, Pete, AI, SL, Leksa, SV, edessä TJ ja SA. |
| 39106 | 19.7. | N | Ryhmäkuva. Takana AR, Tapsa, Pete, AI, SL, Leksa, SV, edessä TJ ja SA. |
| 39107 | 23.7. | NE | Alue IIb, kaksoiskammion läntisin seinä. |
| 39108 | 23.7. | NE | Alue IIb, kaksoiskammion väliseinä. |
| 39109 | 23.7. | NW | Alue IIb, kaksoiskammion läntisempää osaa. |
| 39110 | 23.7. | E | Alue IIb, kaksoiskammion läntistä kammiota eri tasoissa. |
| 39111 | 23.7. | SE | Alue IIb, kaksoiskammion läntisen kammion Kajaaninkadun puoleista seinää. |
| 39112 | 23.7. | SE | Alue IIb, kaksoiskammion Kajaaninkadun puoleista reunaa paljastettuna. |
| 39113 | 23.7. | NE | Alue IIb, kaksoiskammion läntisin seinä. |
| 39114 | 24.7. | N | Tarhan yläpihalle sankarihaudan viereen tehty konekaivauskoekuoppa, hautojen Heikel ja Gummerus kohdalla. |
| 39115 | 25.7. | SW | Alue IIb, Kirkkokadun ja Kajaaninkadun kulman pelto- ja täyterokrosia. |
| 39116 | 25.7. | N | Alue IIb, Kirkkokadun varteen tehty koeoja, pohjalla hautakuvioita. |
| 39117 | 25.7. | N | MS (kuva Hannu Lyttinen) |

VÄRILLISET PAPERIKUVAT (PPM 39118-39178)

(kuvannut A. Kehusmaa)

| | | | |
|-------|-------|----|---|
| 39118 | 10.5. | SW | Linnankadun kaivannon profiilia nyk. kirkon kuorin tasalta alkaen. |
| 39119 | 10.5. | SW | Linnankadun kaivannon profiilia. |
| 39120 | 10.5. | SW | Linnankadun kaivannon profiilia. |
| 39121 | 10.5. | W | Linnankadun kaivannon profiilia sankarihaudan kaakkoispään kohdalla: kammiohauta ja vanhan kirkon kivijalan jäännöksiä. |
| 39122 | 10.5. | SW | Linnankadun kaivannon profiilia: vanhan kirkon kivijalan jäännöksiä. |
| 39123 | 10.5. | SE | Linnankadun kaivannon profiilia: etualalla vanhan kirkon kivijalan jäännöksiä. |
| 39124 | 10.5. | SW | Linnankadun kaivannon profiilia: kammiohauta nyk. kirkon kuorin tasalla. |
| 39125 | 10.5. | W | Linnankadun kaivannon profiilia. |
| 39126 | 11.5. | SW | Linnankadun kaivannon profiilia: vanhan kirkon kivijalan jäännöksiä. |
| 39127 | 11.5. | W | Linnankadun kaivannon profiilia sankarihaudan kaakkoispään kohdalla: kammiohauta ja vanhan kirkon kivijalan jäännöksiä. |
| 39128 | 11.5. | SW | Linnankadun kaivannon profiilia nyk. kirkon sakariston kohdalla. |
| 39129 | 11.5. | SW | Linnankadun kaivannon profiilia nyk. kirkon sakariston kohdalla. |
| 39130 | 11.5. | SW | Linnankadun kaivannon profiilia nyk. kirkon kuorin ja sakariston kohdalla. |
| 39131 | 14.5. | SW | Linnankadun kaivannon profiilia siivottuna alkaen kaakkoispäästä. |
| 39132 | 14.5. | SW | Linnankadun kaivannon profiilia siivottuna. |
| 39133 | 14.5. | SW | Linnankadun kaivannon profiilia siivottuna. |
| 39134 | 14.5. | SW | Linnankadun kaivannon profiilia siivottuna. |
| 39135 | 14.5. | SW | Linnankadun kaivannon profiilia siivottuna. |
| 39136 | 14.5. | SW | Linnankadun kaivannon profiilia siivottuna. |
| 39137 | 14.5. | SW | Linnankadun kaivannon profiilia siivottuna. |
| 39138 | 14.5. | SW | Linnankadun kaivannon profiilia siivottuna. |

| | | | |
|-------|-------|-----|---|
| 39139 | 14.5. | SW | Linnankadun kaivannon profiilia siivottuna. |
| 39140 | 14.5. | SW | Linnankadun kaivannon profiilia siivottuna. |
| 39141 | 14.5. | SW | Linnankadun kaivannon profiilia siivottuna. |
| 39142 | 14.5. | SW | Linnankadun kaivannon profiilia siivottuna. |
| 39143 | 15.5. | W | Linnankadun kaivannon profiilia siivotaan sankarihaudan kohdalla. |
| 39144 | 5.8. | N | sakariston nurkalta lähtevän sadevesiviemärin kaivannon pohjoisseinämää: tumma vinoviiru kammiohaudan itäseinämää; vrt. kartta XX. |
| 39145 | 5.8. | N | sakariston nurkalta lähtevän sadevesiviemärin kaivannon pohjoisseinämää: haudan rippeitä profiilissa. |
| 39146 | 14.8. | NW | kirkon ja sankarihaudan välisen massanvaihtokaivannon luoteisseinämää (vanhan kirkon lattian alta): kesk. kammiohaudan jäännöksiä, oik. koskematonta pohjahiesua. |
| 39147 | 29.8. | NW | massanvaihtokaivanto kirkon tontin rajalla Isonkadun puolella alkaen kaivannon lounaispäästä. |
| 39148 | 29.8. | NW | massanvaihtokaivanto kirkon tontin rajalla Isonkadun puolella. |
| 39149 | 29.8. | NW | massanvaihtokaivanto kirkon tontin rajalla Isonkadun puolella. |
| 39150 | 29.8. | NW | massanvaihtokaivanto kirkon tontin rajalla Isonkadun puolella. |
| 39151 | 9.9. | SE | kuoppa joulukuusenjalkaa varten Kirkkokadun varressa pääportaikon koillispuolella; vas. kammiohaudan laitaa, oik. ilm. arkkuhautaus. |
| 39152 | 9.9. | SE | kuoppa joulukuusenjalkaa varten. |
| 39153 | 11.9. | NE | massanvaihtokaivanto Kajaaninkadulla kirkon tontin rajalla: kammiohauta kirkon luoteisseinän vieressä. |
| 39154 | 11.9. | NE | kammiohauta kirkon luoteisseinän vieressä Kajaaninkadun varressa. |
| 39155 | 11.9. | NE | kammiohauta kirkon luoteisseinän vieressä Kajaaninkadun varressa. |
| 39156 | 11.9. | NE | kammiohauta kirkon luoteisseinän vieressä Kajaaninkadun varressa. |
| 39157 | 11.9. | E | kammiohauta kirkon luoteisseinän vieressä Kajaaninkadun varressa. |
| 39158 | 11.9. | SE | kammiohauta kirkon luoteisseinän vieressä Kajaaninkadun varressa. |
| 39159 | 12.9. | NE | kammiohaudan pohjaa kirkon luoteisseinän vieressä Kajaaninkadun varressa. |
| 39160 | 12.9. | NE | kammiohaudan pohjaa kirkon luoteisseinän vieressä Kajaaninkadun varressa. |
| 39161 | 12.9. | N | kammiohaudan pohjaa kirkon luoteisseinän vieressä Kajaaninkadun varressa. |
| 39162 | 13.9. | N | massanvaihtokaivanto Kajaaninkadulla lähellä Kirkkokadun kulmaa: kaksoiskammiohaudan kaakkoiskammio. |
| 39163 | 13.9. | NE | kaksoiskammiohaudan kaakkoiskammio. |
| 39164 | 13.9. | NNE | kaksoiskammiohaudan kaakkoiskammio. |
| 39165 | 16.9. | NE | kaksoiskammiohaudan luoteiskammio. |
| 39166 | 16.9. | E | massanvaihtokaivanto Kajaaninkadulla lähellä Kirkkokadun kulmaa: kaksoiskammiohauta vasemmalla. |
| 39167 | 16.9. | N | massanvaihtokaivanto Kajaaninkadulla: profiilissa kaksoiskammiohauta. |
| 39168 | 18.9. | NE | kaksoiskammiohaudan luoteiskammio. |
| 39169 | 18.9. | NE | kaksoiskammiohaudan luoteiskammio. |
| 39170 | 18.9. | N | kaksoiskammiohaudan luoteiskammio. |
| 39171 | 18.9. | N | kaksoiskammiohaudan luoteiskammio. |
| 39172 | 18.9. | ENE | kaksoiskammiohaudan luoteiskammio. |
| 39173 | 18.9. | E | massanvaihtokaivanto Kajaaninkadulla: vasemmalla kaksoiskammiohauta. |
| 39174 | 18.9. | NE | kaksoiskammiohaudan luoteiskammion luoteisreunaa. |
| 39175 | 18.9. | NE | kaksoiskammiohaudan luoteiskammion luoteisreunaa. |
| 39176 | 18.9. | NE | kaksoiskammiohaudan luoteiskammio. |
| 39177 | 18.9. | N | kaksoiskammiohaudan luoteiskammio. |
| 39178 | 18.9. | NE | kaksoiskammiohaudan luoteiskammion luoteisreunaa. |

KARTTALUETTELO 1

Kartat puhtaaksi piirtänyt Anu Iisakka. Osa kenttäpiirroksista muiden piirtämiä. Näiden piirtäjien nimikirjaimet on merkitty mittakaavan jälkeen.

| | | | |
|-----|--|-------------------------|--------------------|
| 1. | Otteita historiallisista kartoista | | (ei mittakaavassa) |
| 2a. | Kaivausalueet | | 1:250 |
| 2b. | Käytetyt koordinaatistot | | 1:250 |
| 3. | Alue I: | Tasokartta | 1:50 (MS) |
| 4. | | Tasokartta | 1:50 (MH, HM, MS) |
| 5. | | Tasokartta | 1:50 |
| 6. | | Tasokartta | 1:50 (AKr) |
| 7. | | Profiilikartta | 1:50 |
| 8. | | Profiilikartta | 1:50 |
| 9. | Alue IIa: | Tasokartta | 1:50 (HM) |
| 10. | | Tasokartta | 1:50 (AI, HM) |
| 11. | | Profiilikartta | 1:50 |
| 12. | | Taso- ja profiilikartta | 1:50 (AK) |
| 13. | Alue IIb: | Tasokartta | 1:50 |
| 14. | | Tasokartta | 1:50 |
| 15. | | Tasokartta | 1:50 |
| 16. | | Tasokartta | 1:50 (AI, SV) |
| 17. | | Profiilikartta | 1:50 (AK) |
| 18. | | Tasokartta | 1:50 (MS) |
| 19. | | Tasokartta | 1:50 (AI, AK, SV) |
| 20. | Alue Va: | Tasokartta | 1:50 (HM) |
| 21. | | Taso- ja profiilikartta | 1:50/1:20 (HM) |
| 22. | | Tasokartta (Va/Vc) | 1:50 |
| 23. | Alue Vb: | Tasokartta | 1:50 |
| 24. | | Tasokartta | 1:50 (AI, AK) |
| 25. | Alue VIb: | Tasokartta | 1:50 |
| 26. | | Hautakartta | 1:50 |
| 27. | | Hautakartta | 1:50 |
| 28. | | Hautakartta | 1:50 |
| 29. | | Hautakartta | 1:50 |
| 30. | | Tasokartta | 1:50 (AI, AK) |
| 31. | | Profiilikartta | 1:50 (AK) |
| 32. | Alue VII: | Tasokartta | 1:50 |
| 33. | Alue VIII: | Tasokartta | 1:50 |
| 34. | Alue V, tasokartta (sakasti/Linnankatu) | | 1:100 (AK) |
| 35. | Rakenteiden jäänteitä | | 1:250 |
| 36. | Laserskannatun profiilin sijainti/Mitta oy | | 1:300 |

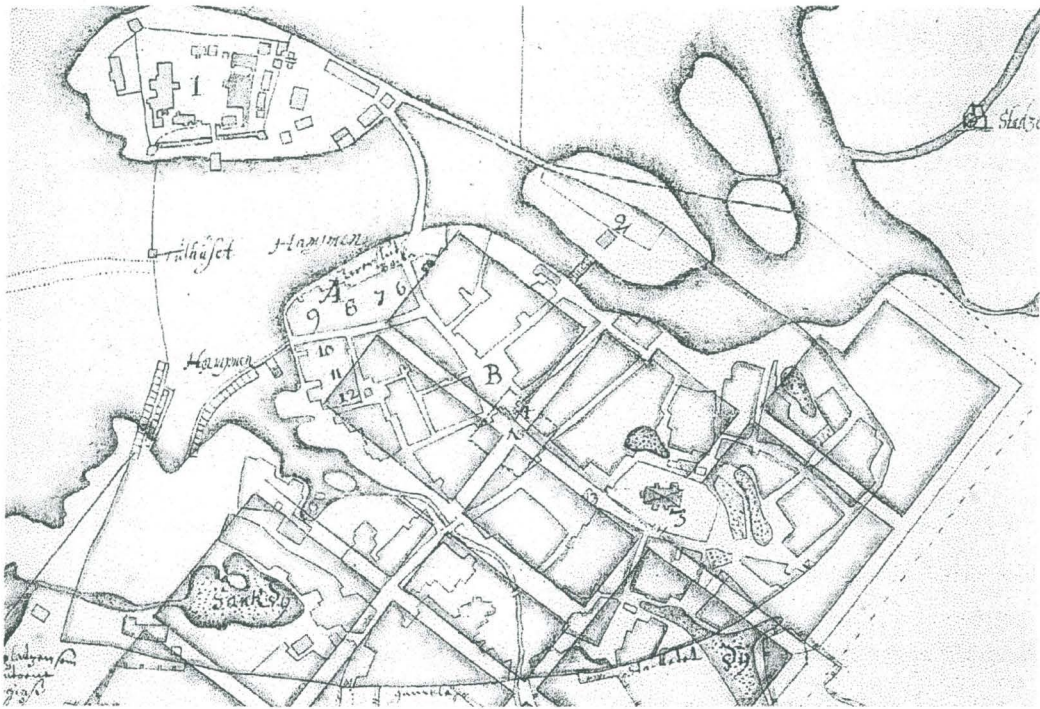

Claes Claesson 1651, toteutumaton rekularisointisuunnitelma

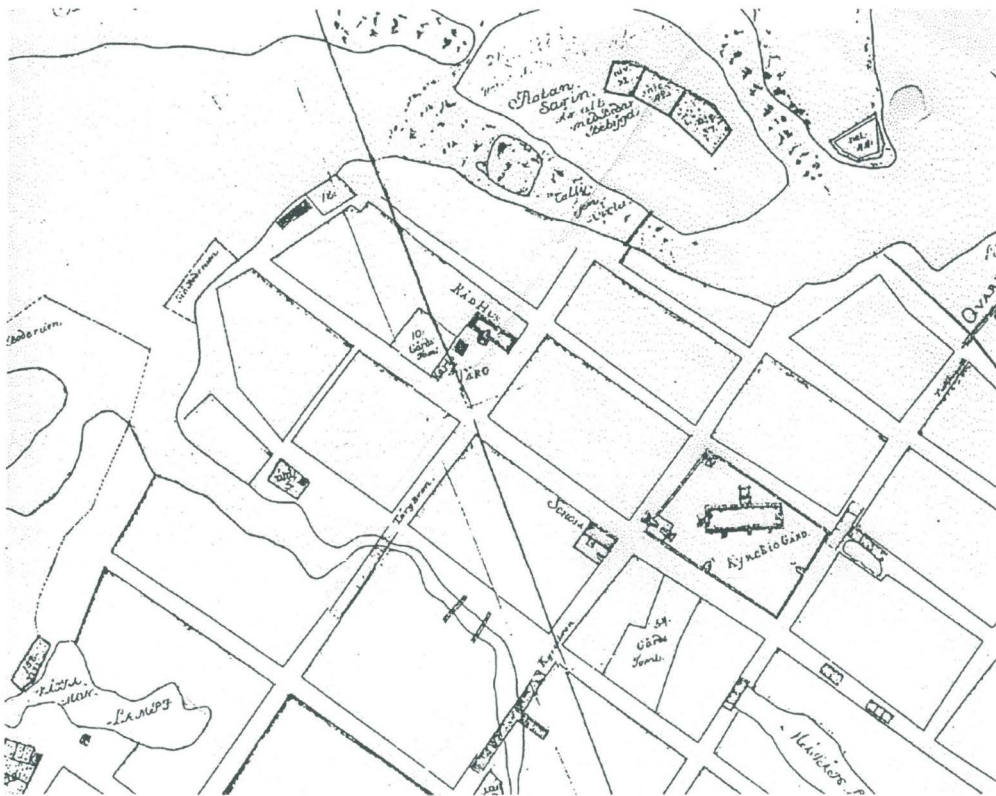

Jac. Joh. Wikar 1748

fontin raja

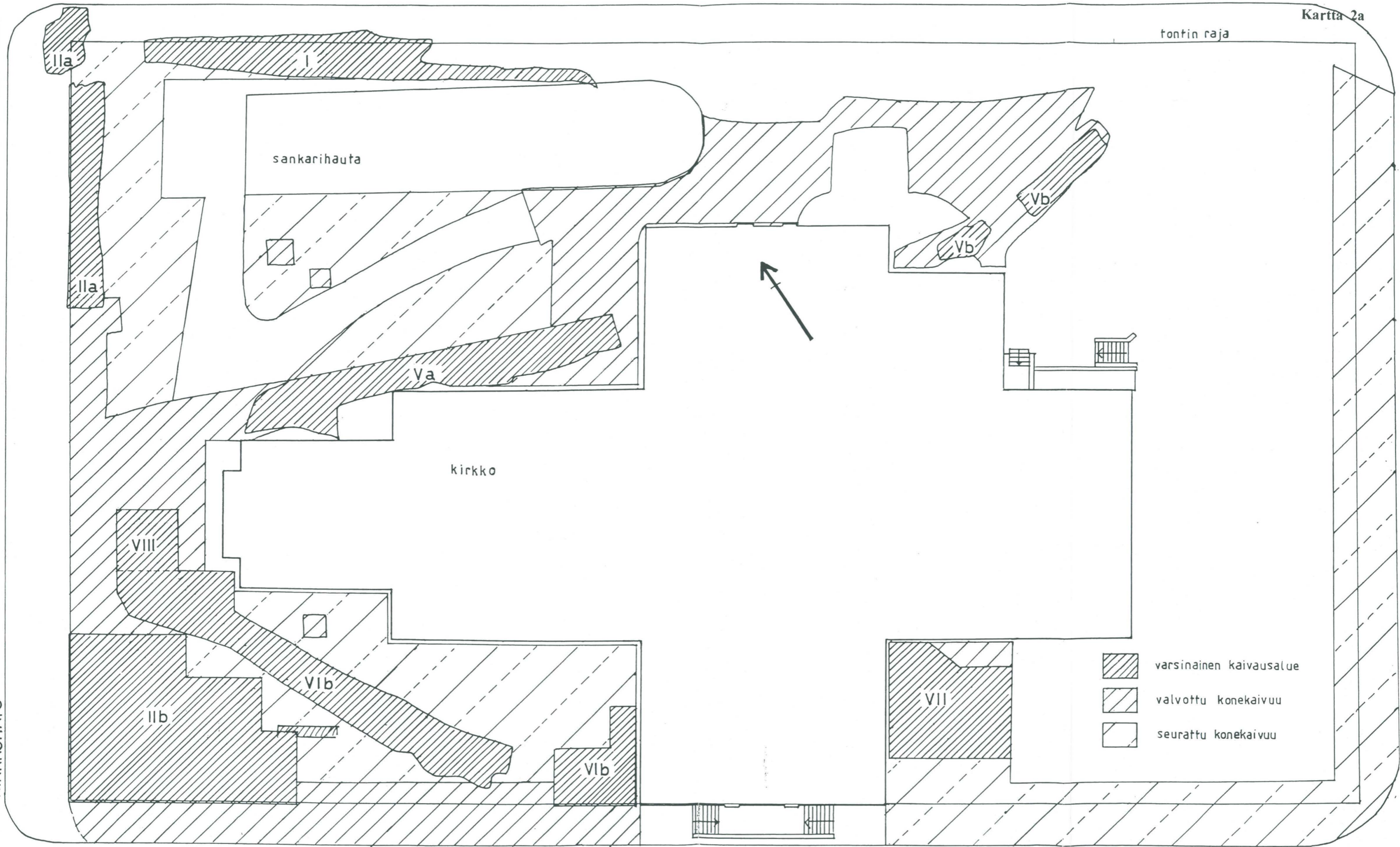

kirkko

sankarihauta

VIII

IIb

VIb

VIb

VII



Vb

Vb

Va

IIa

IIa

-  varsinainen kaivausalue
-  valvottu konekaivuu
-  seurattu konekaivuu

KAJAANINKATU

OULU, TUOMIOKIRKKO
Kehusmaa & Sarkkinen 2002

Kartta 2a

Kaivausalueet 1:250

0 5 10 m

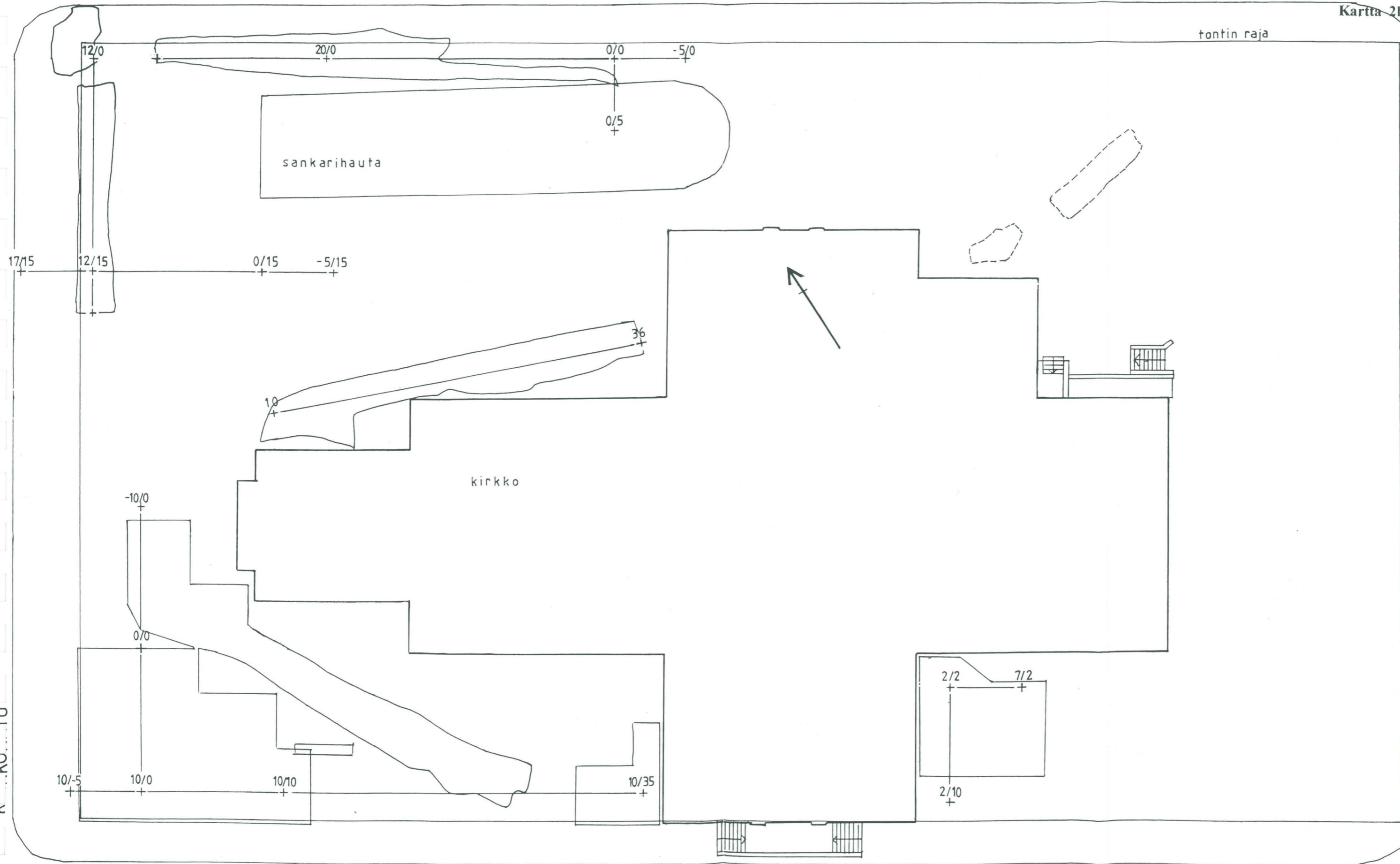

piirf. A. Iisakka (pohjana kartta Kirkkotarha 1:250/Arkkitehtitoimisto Laatio Oy)

KAJAANINKATU

OULU, TUOMIOKIRKKO
 Kehusmaa & Sarkkinen 2002

Kartta 2b
 Käytetyt koordinaatitot 1:250

| | | |
|-------------------------------------|----------|------|
| OULU, TUOMIOKIRKKO | | |
| Kehusmaa & Sarkkinen 2002 | | |
| Kaivanto Linnankadun varrella | Kartta 3 | 1:50 |
| Ylempi käyttötaso ja puuroskakerros | Alue I | |

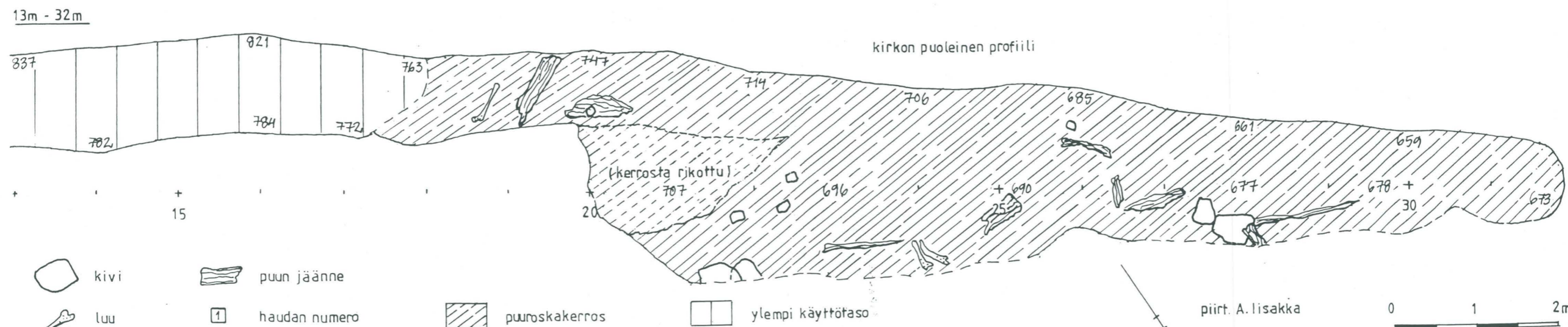
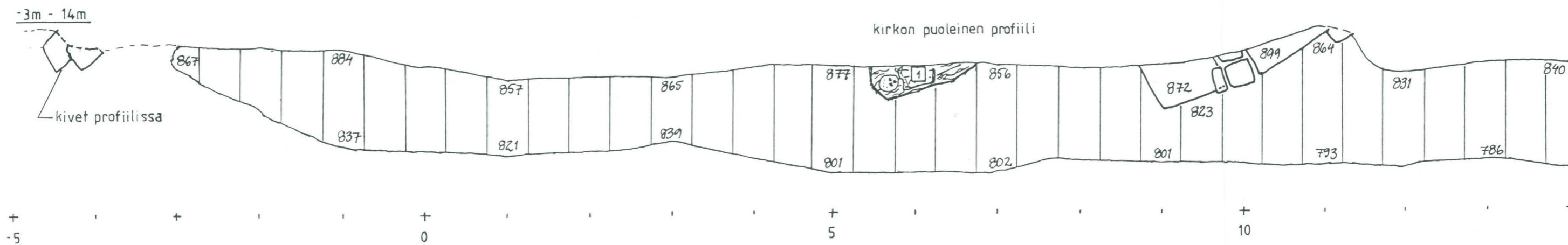

| | | | |
|------|---------------|----------------|-------------------|
| kivi | puun jäänne | puuroskakerros | ylempi käyttötaso |
| luu | haudan numero | | |

piirt. A. lisakka
(kenttäpiirros M. Sarkkinen)

0 1 2m

| | |
|-------------------------------|---------------|
| OULU, TUOMIOKIRKKO | |
| Kehusmaa & Sarkkinen 2002 | |
| Kaivanto Linnankadun varrella | Alue I |
| Alempi käyttötaso | Kartta 4 1:50 |

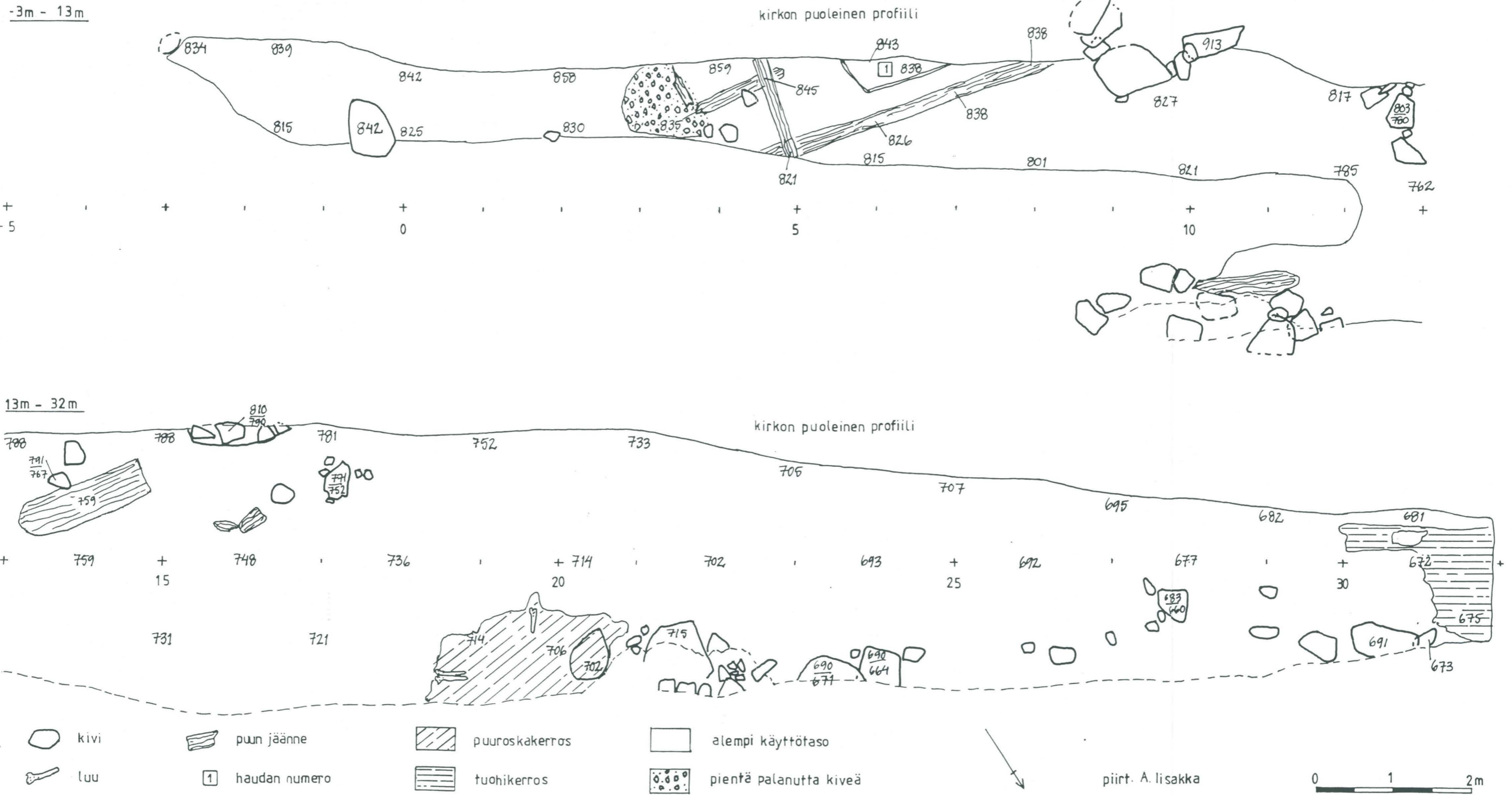

piirt. A. Lisakka
 (kenttäpiirros M. Hietala, H. Maijanen ja M. Sarkkinen)

0 1 2m

| | |
|---|----------|
| OULU, TUOMIOKIRKKO | Kartta 5 |
| Kehusmaa & Sarkkinen 2002 | 1:50 |
| Kaivanto Linnankadun varrella | Alue I |
| Alin likaantuneen hiekan taso (12,5m-22m) | |

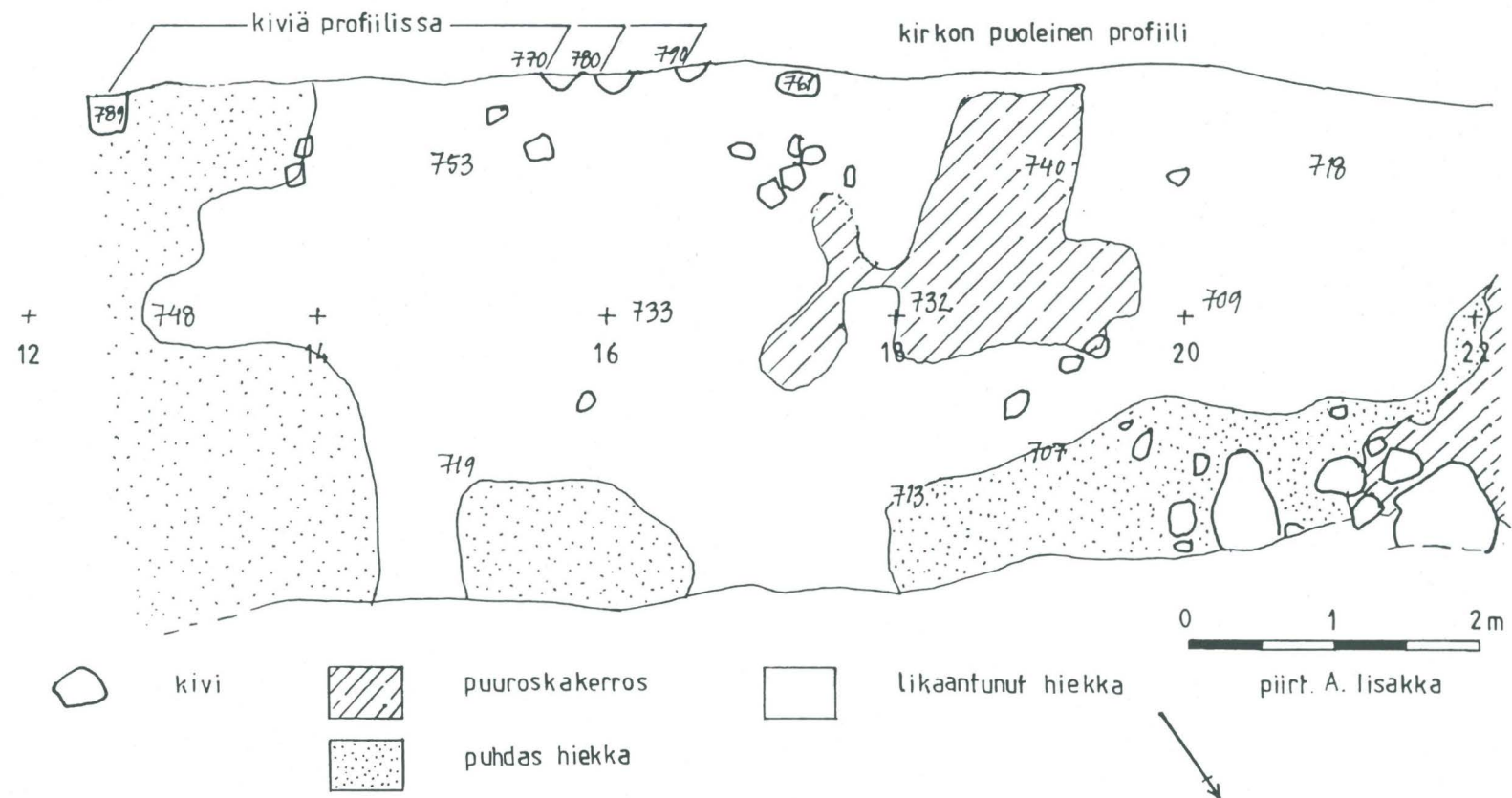

OULU, TUOMIOKIRKKO

Kehusmaa & Sarkkinen 2002

Kaivanto Linnankadun varrella

Alue I

Alin käyttötaso (länsipää)

Kartta 6 1:50

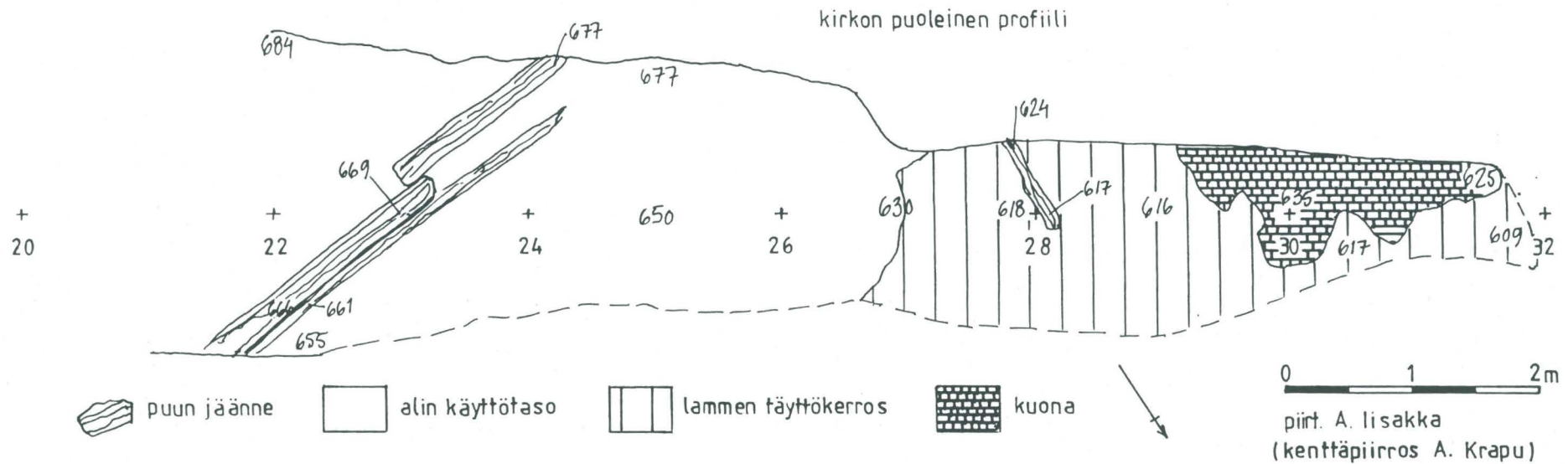

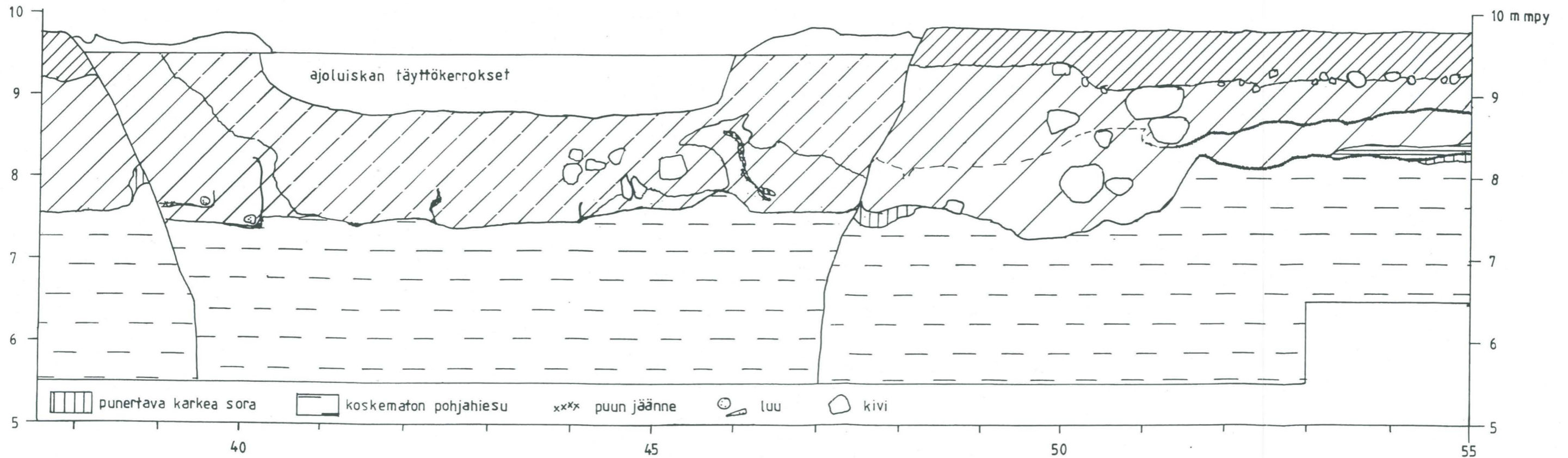
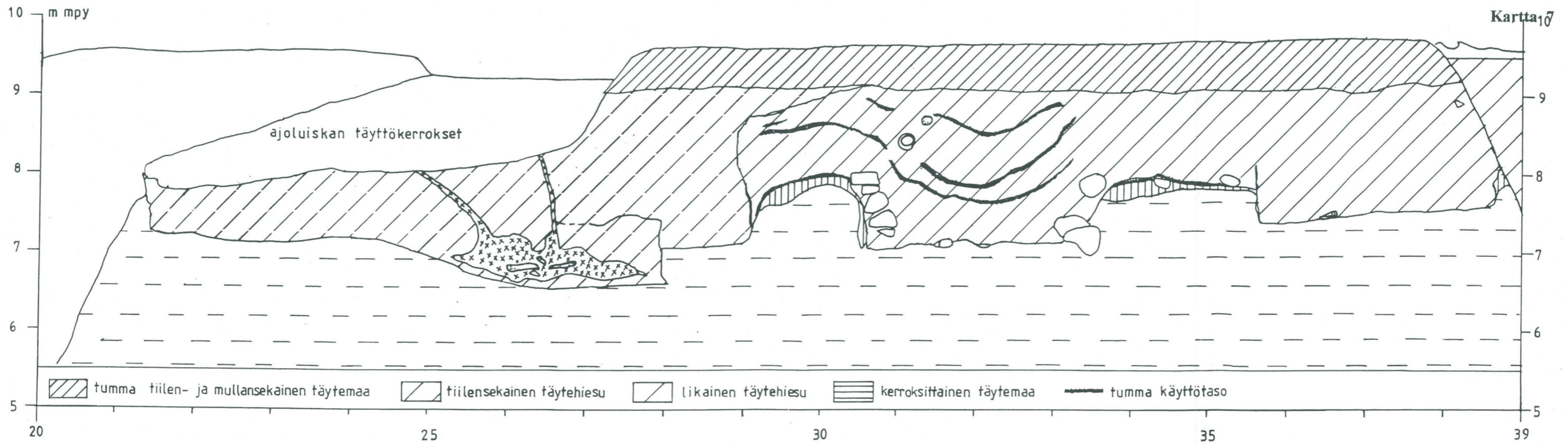

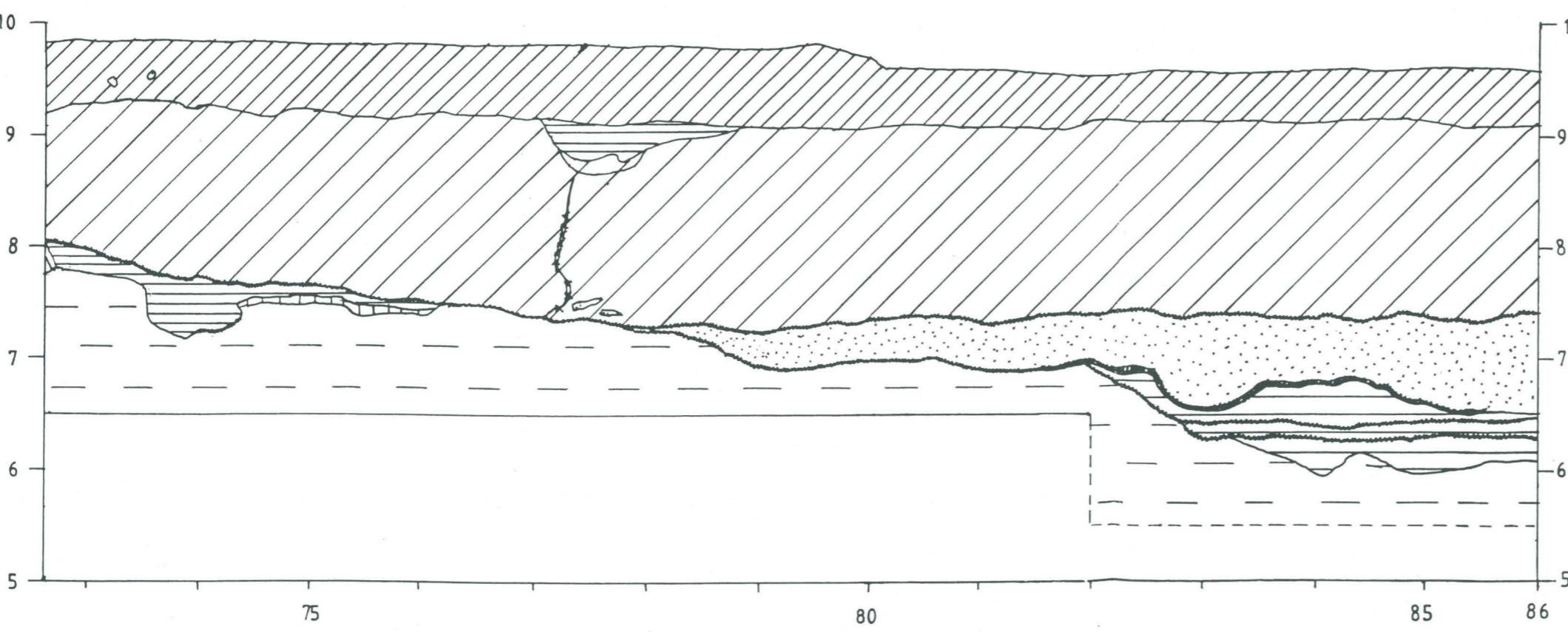
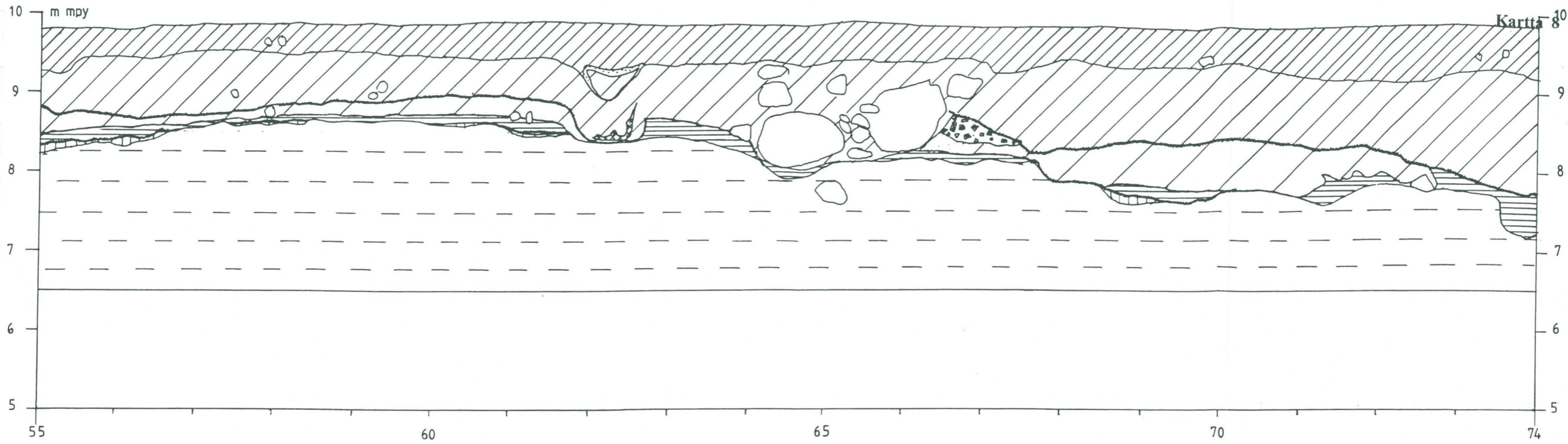

-  tumma tiilen- ja mullansekainen täytemaa
-  tiilensekainen täytehiesu
-  likainen täytehiesu
-  kerroksittainen täytemaa
-  tumma käyttötaso
-  tiilen- ja savensekainen täytekerros
-  puhdas täytehiekkä
-  punertava karkea sora
-  koskematon pohjahiesu
-  puun jäännöksi
-  luu
-  kivi

piirt. A. Iisakka (mittausdokumentointi Mitta Oy/M. Mikkonen)



| | | |
|--|-------------------------------|---------------|
| OULU, TUOMIOKIRKKO Kehusmaa & Sarkkinen 2002 | Kaivanto Linnankadun varrella | Alue I |
| | Profiili 55m - 86m | Kartta 8 1:50 |

| | | |
|----------------------------------|-----------|------|
| OULU, TUOMIOKIRKKO | | |
| Kehusmaa & Sarkkinen 2002 | | |
| Alue IIa | Kartta 10 | 1:50 |
| Kammiohauta Kirkkokadun varrella | | |

- kivi/kivi profiilissa
- paalun jälki
- ▨ puuroskakerros
- - - alemman kiven reuna
- ≡ puun jäänteet

piirt. A. Lisakka
(kenttäpiirros A. Lisakka ja H. Maijanen)

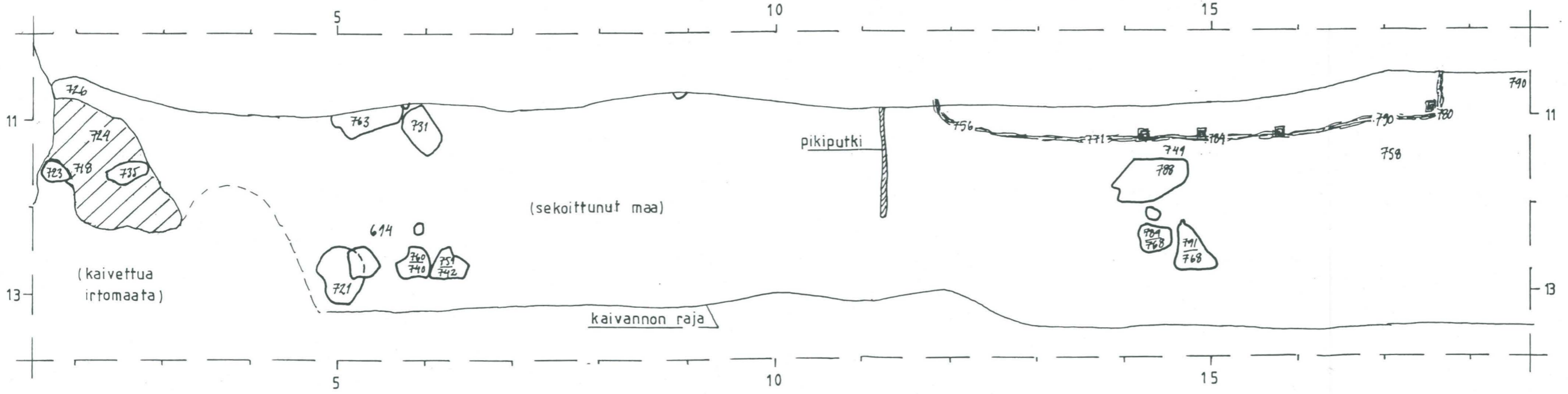

| | | |
|------------------------------------|----------|-----------|
| OULU, TUOMIOKIRKKO | | |
| Kehusmaa & Sarkkinen 2002 | | |
| Kaivanto Kirkkokadun varrella 1:50 | | |
| Profiili 13.06. 2002 | Alue IIa | Kartta 11 |

- | | | | |
|--|-------------|--|------------------------|
|  | kivi |  | sek. ruskea täytehiesu |
|  | puun jäännö |  | savihiesu |
|  | luu |  | pohjamaa |



Profiilin etäisyys
Kirkkokadun reunasta
n. 7m.

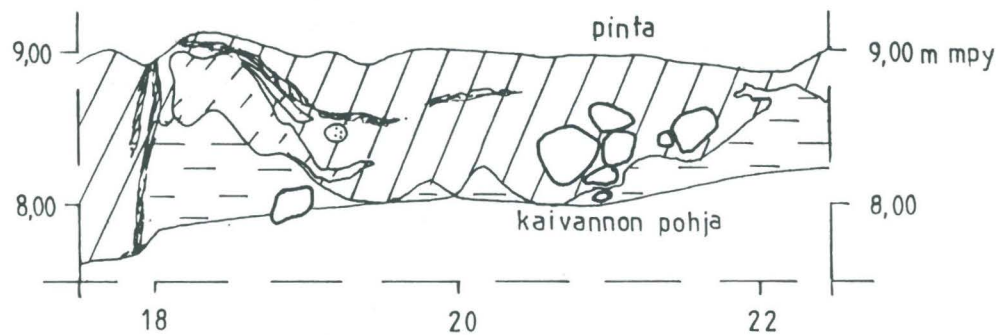

piirt. A. lisakka

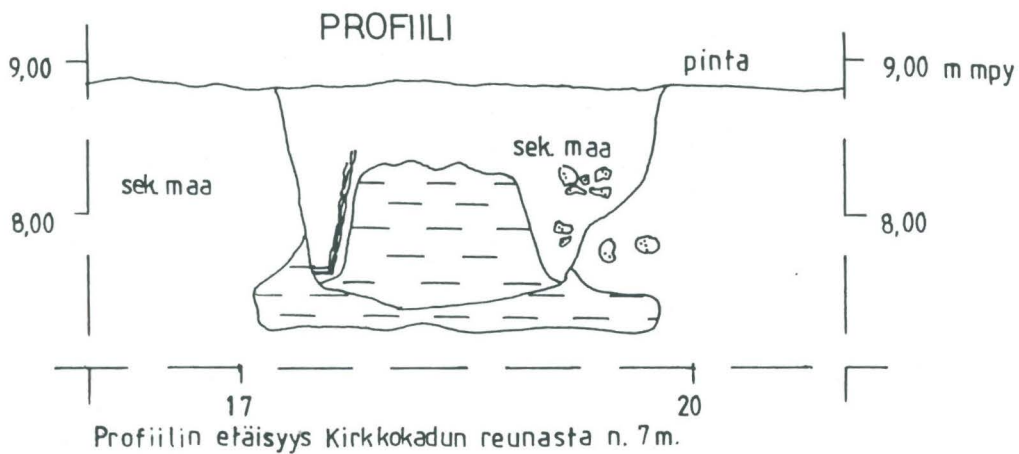
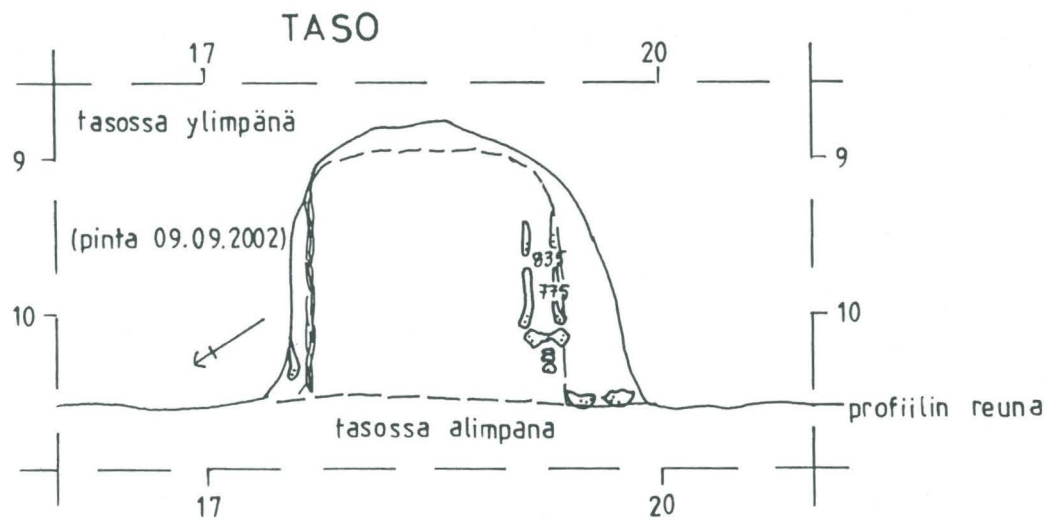

OULU, TUOMIOKIRKKO

Kehusmaa & Sarkkinen 2002

Joulukuusenjalkakuoppa 1:50

Alue Ila

Kartta 12

OULU, TUOMIOKIRKKO









Kehusmaa & Sarkkinen 2002

Kartta 14

Tapuli; Vanhempi tapuli 1:50

Alue IIb

Tiilensekainen maa ja sen alainen palokerros

-  kivi
-  puun jäänte
-  palokerros
-  tiilensekainen maa
-  kivi alemmasta krs:sta
-  hiiltä
-  tiilen pala/tiili
-  voimakkaasti palanut kivi

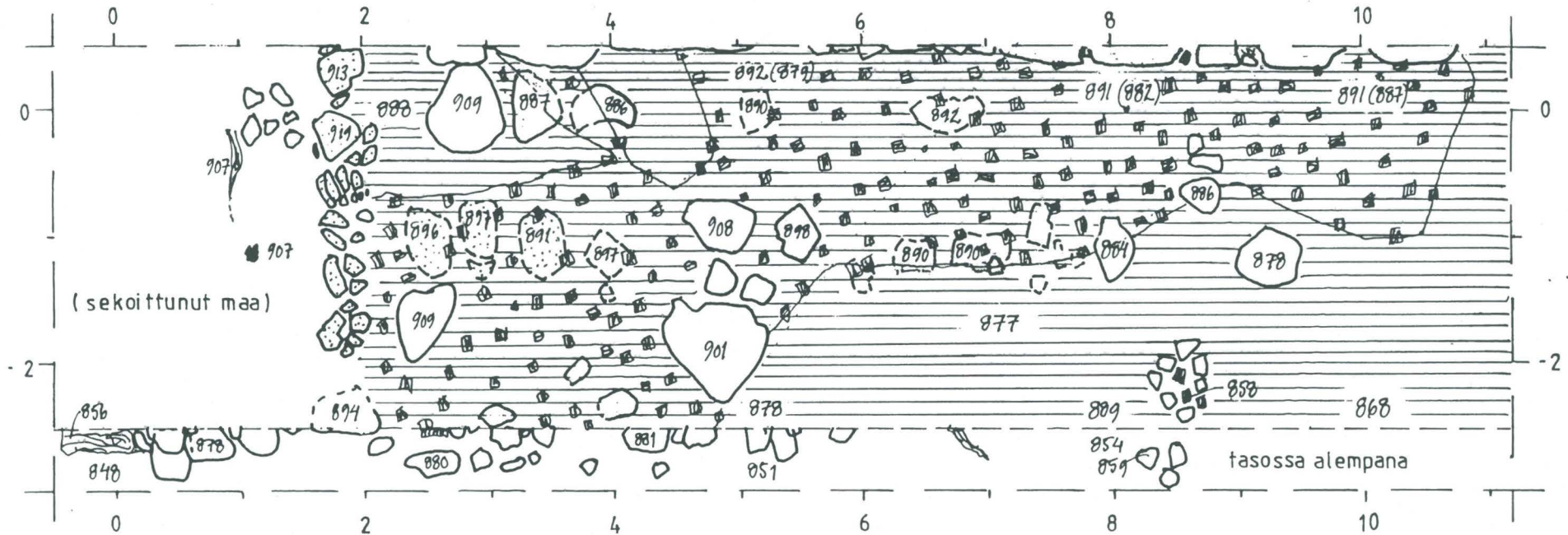

(887) tiilensekaisen maan alaisen palokerros:n taso

0 1 2m

piirt. A. Iisakka

OULU, TUOMIOKIRKKO

Kehusmaa & Sarkkinen 2002

Tapuli, Vanhempi tapuli 1:50

Kartta 15

Alue IIb

Palokerroksen alainen puuroskakerros ja alin taso

-  kivi
-  kivi alemmasta krs. sta tai alempi kivi
-  tiilen pala
-  puun jäännö
-  puuroskakerros
-  voimakkaasti palanut kivi
-  puuroskan al. täytekr:n taso



OULU, TUOMIOKIRKKO
 Kehusmaa & Sarkkinen 2002

Kartta 16
 1:50

Alue II b

Kaksoiskammiohauta Kajaaninkadun varrella tapulin kohdalla

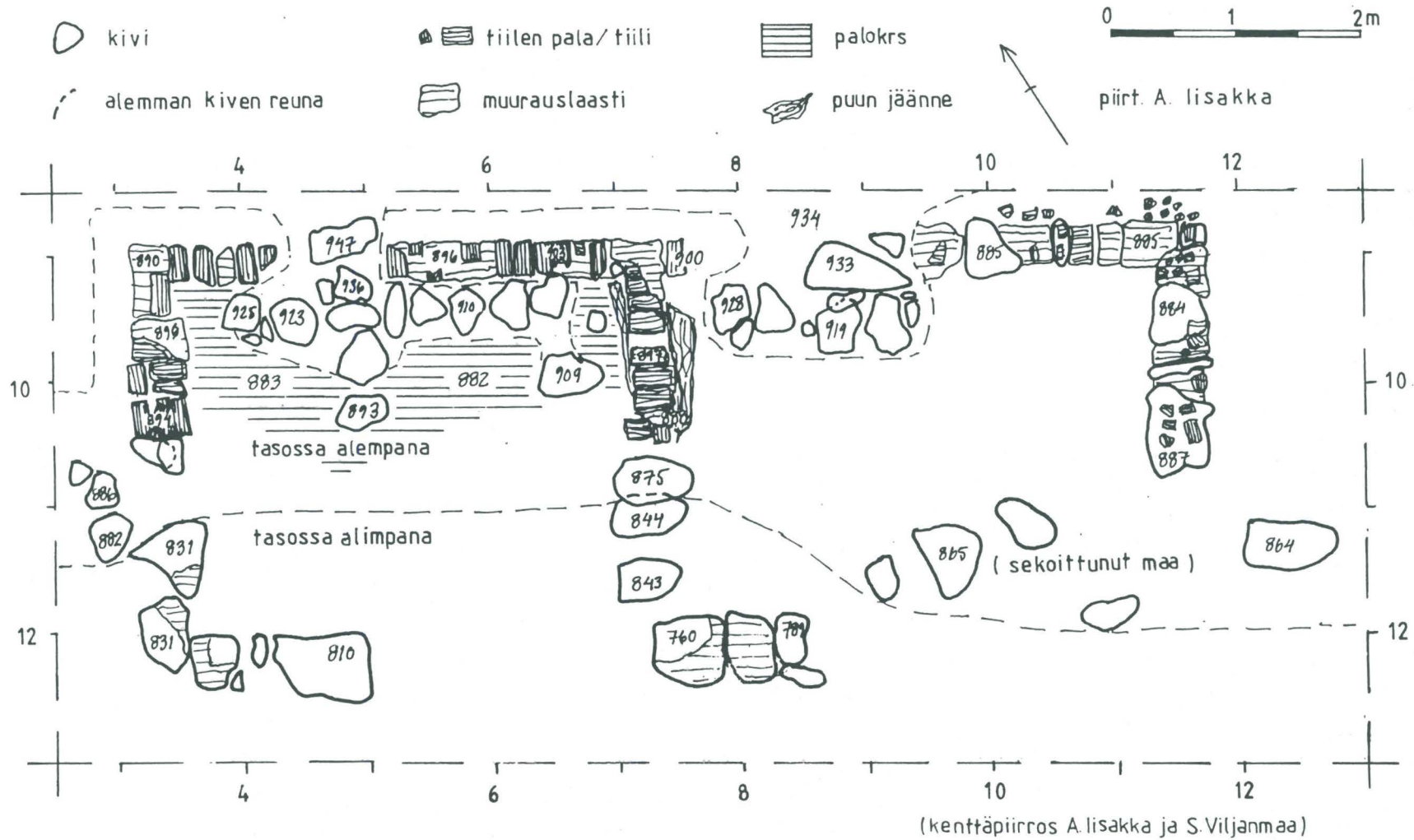

OULU, TUOMIOKIRKKO
 Kehusmaa & Sarkkinen 2002

Kaksoiskammiohauta Kajaaninkadun varrella tapulin kohdalla

Profiili 18.09.2002 1:50

Kartta 17

Alue IIb

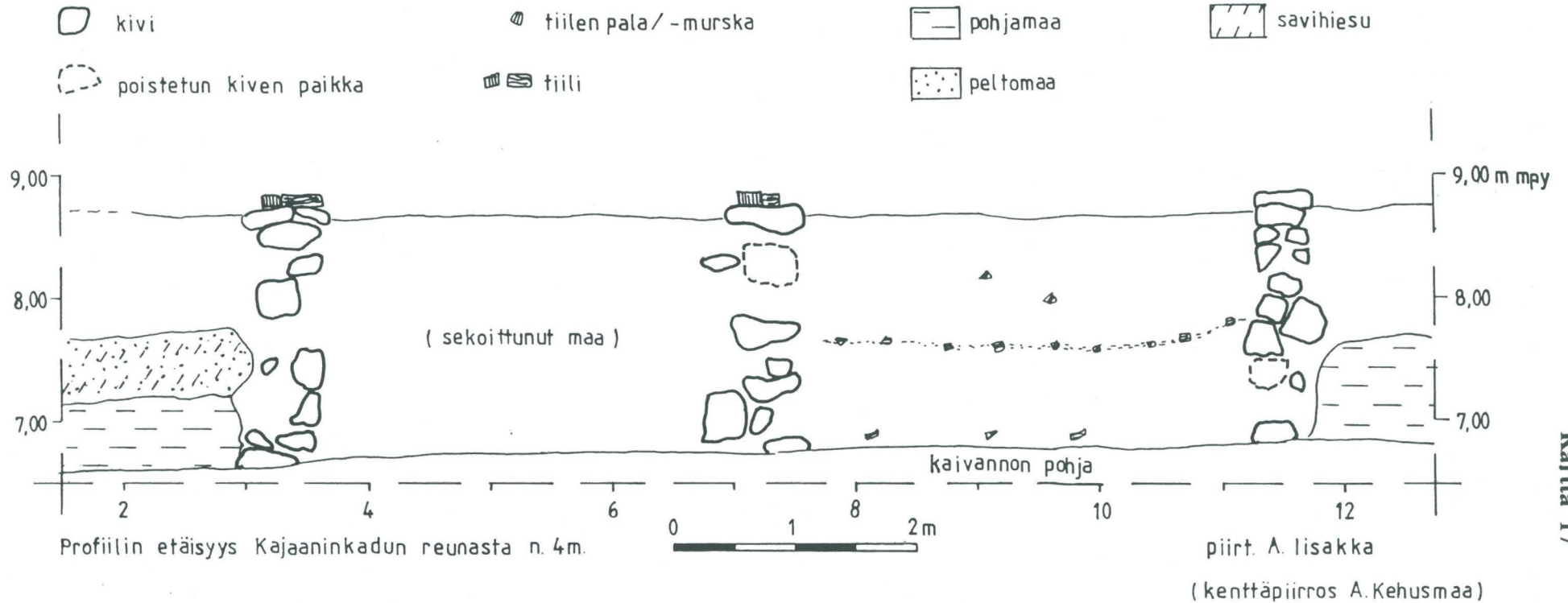

Kartta 17

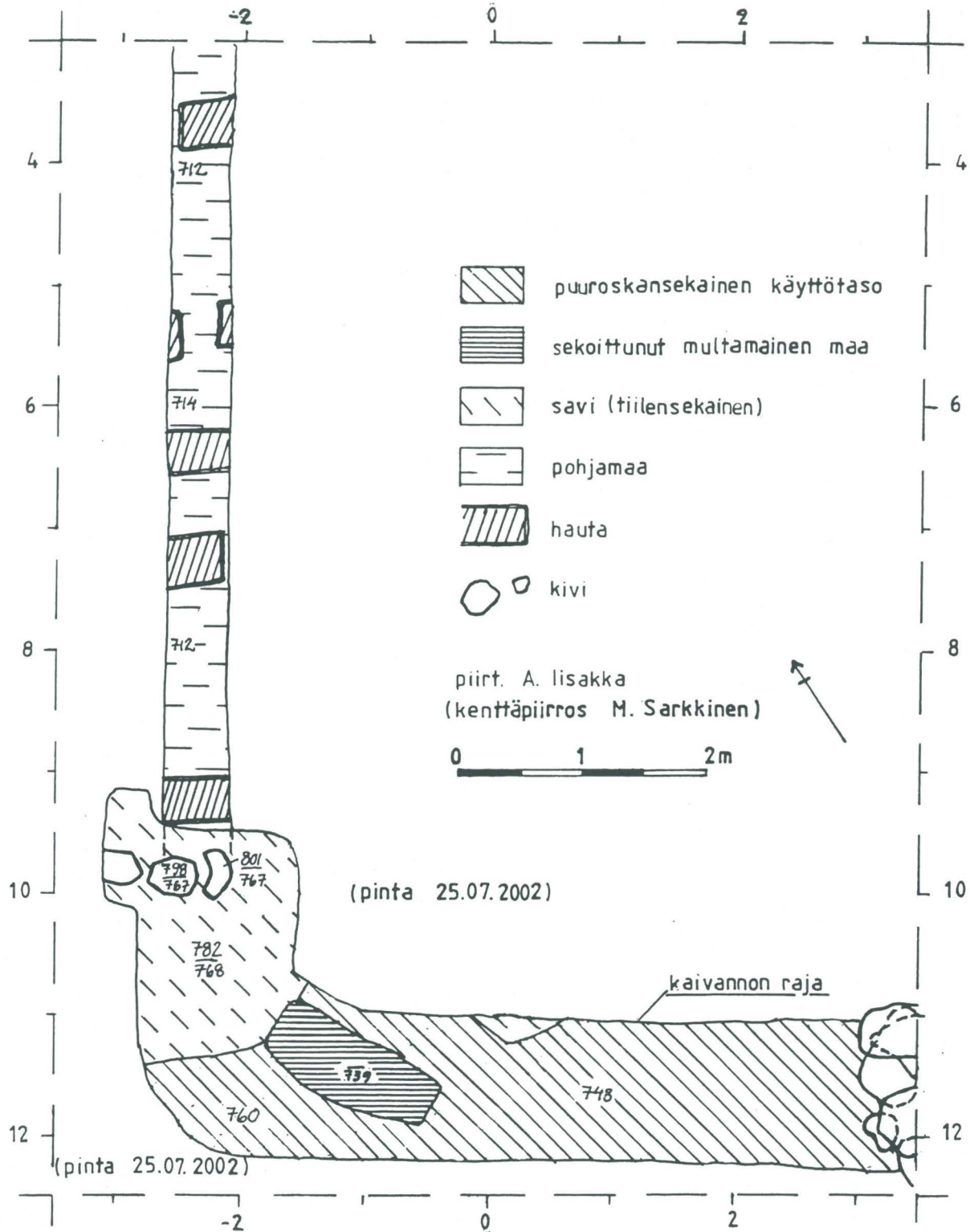

OULU, TUOMIOKIRKKO
Kehusmaa & Sarkkinen 2002

Kartta 18 1:50

Tapulin kulma (Alue IIb)

-  kivi
-  alemman kiven reuna
-  tiilen pala / tiili
-  muurauslaasti
-  puun jäänte

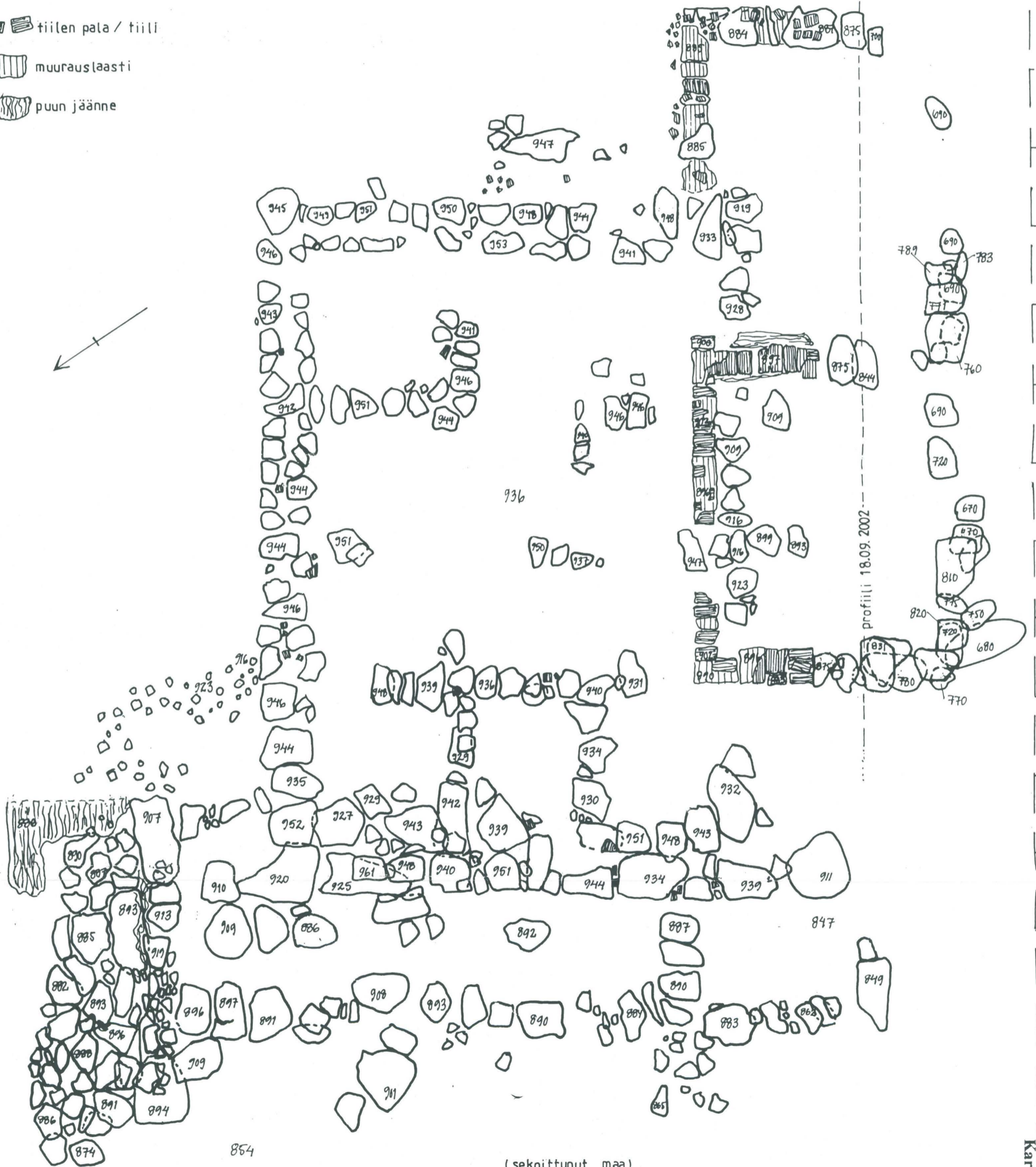

(sekoittunut maa)

| | |
|--|----------------|
| OULU, TUOMIOKIRKKO | |
| Kehusmaa & Sarkkinen 2002 | |
| Sadevesiviemärikaivanto kirkon luoteispuolella, länsipää | |
| Alue Va | Kartta 20 1:50 |

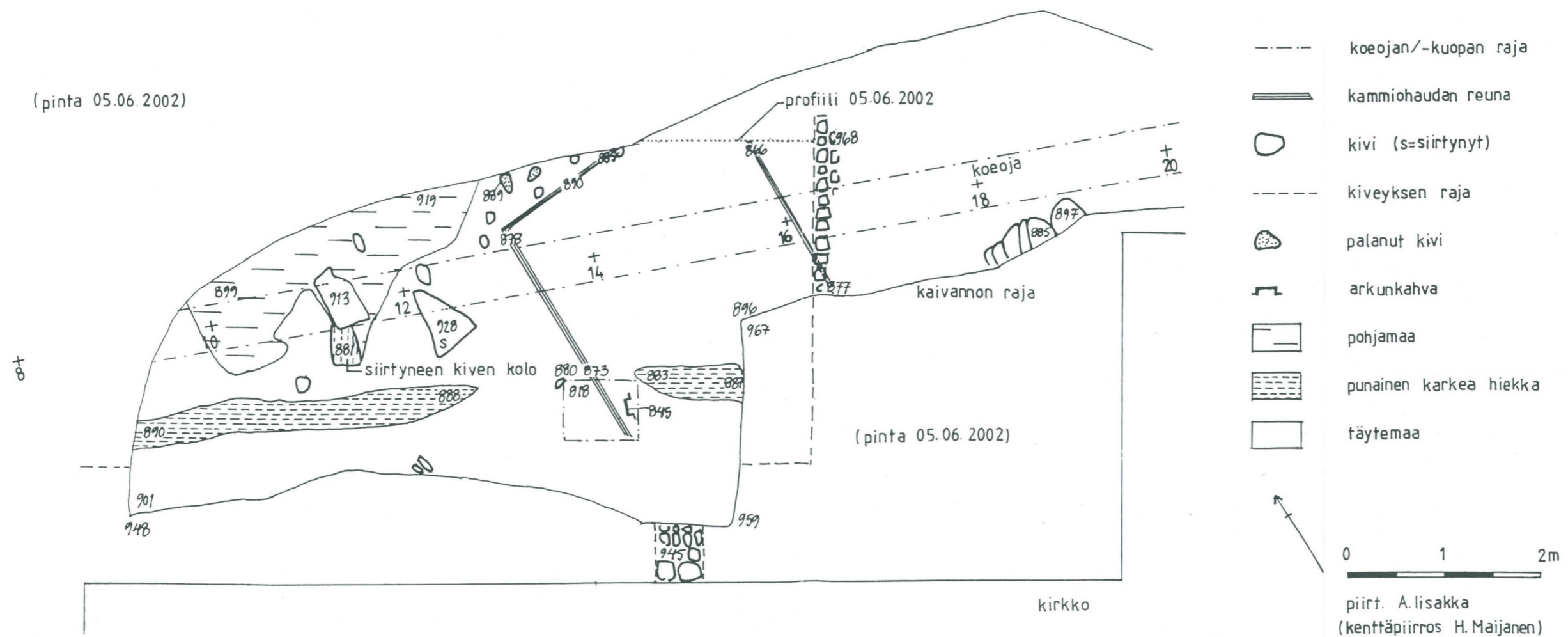

- koejojan/-kuopan raja
- === kammiohaudan reuna
- kivi (s=siirtynyt)
- kiveyksen raja
- palanut kivi
- ⌋ arkunkahva
- pohjamaa
- ▨ punainen karkea hiekka
- täytemaa

| | |
|---------------------------|-----------|
| OULU, TUOMIOKIRKKO | Alue Va |
| Kehusmaa & Sarkkinen 2002 | Kartta 21 |

Sadevesiviemärikaivanto kirkon luoteispuolella,
länsipää 1:50

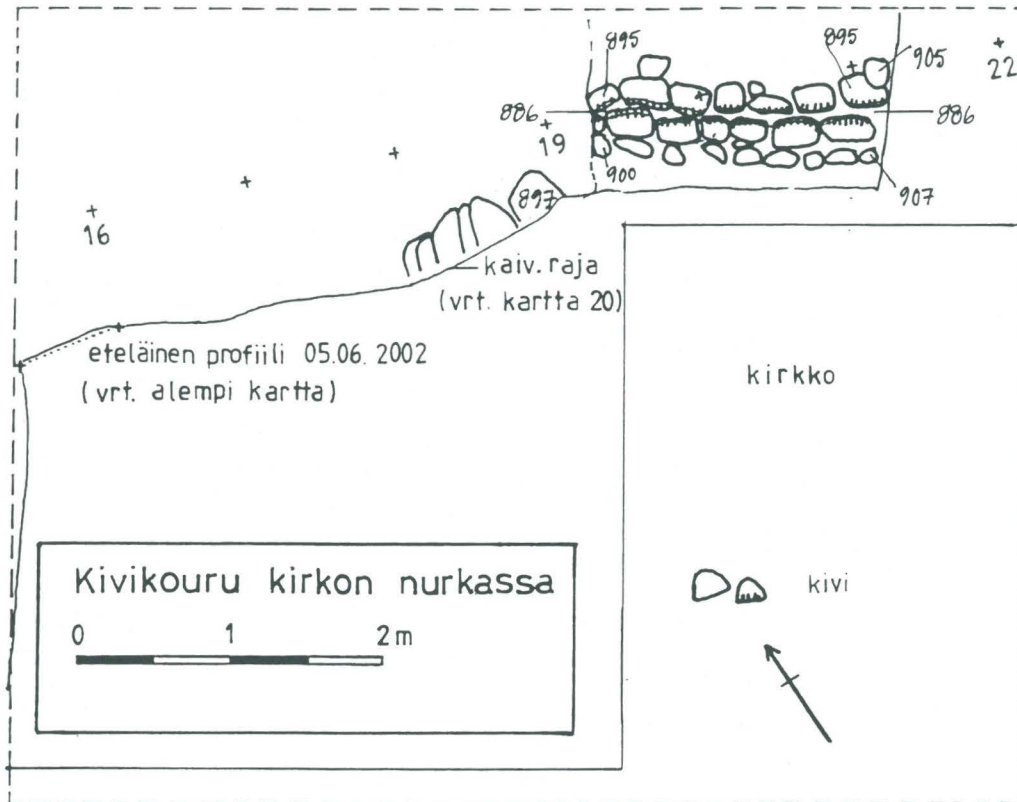

piirt. A. Iisakka (kenttäpiirros H. Majanen)

Sadevesiviemärikaivanto kirkon luoteispuolella,
länsipää 1:20

Eteläinen profiili 05.06.2002

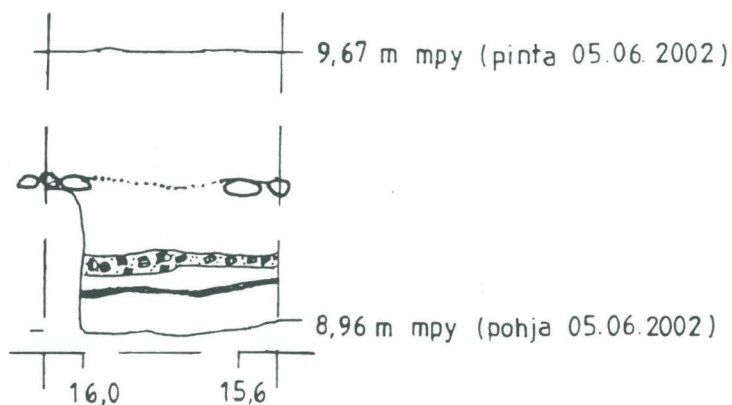

Sadevesiviemärikaivanto kirkon luoteispuolella, itäpää

Vanha sadevesikaivo
Autopaikka

Alueet Va & Vc

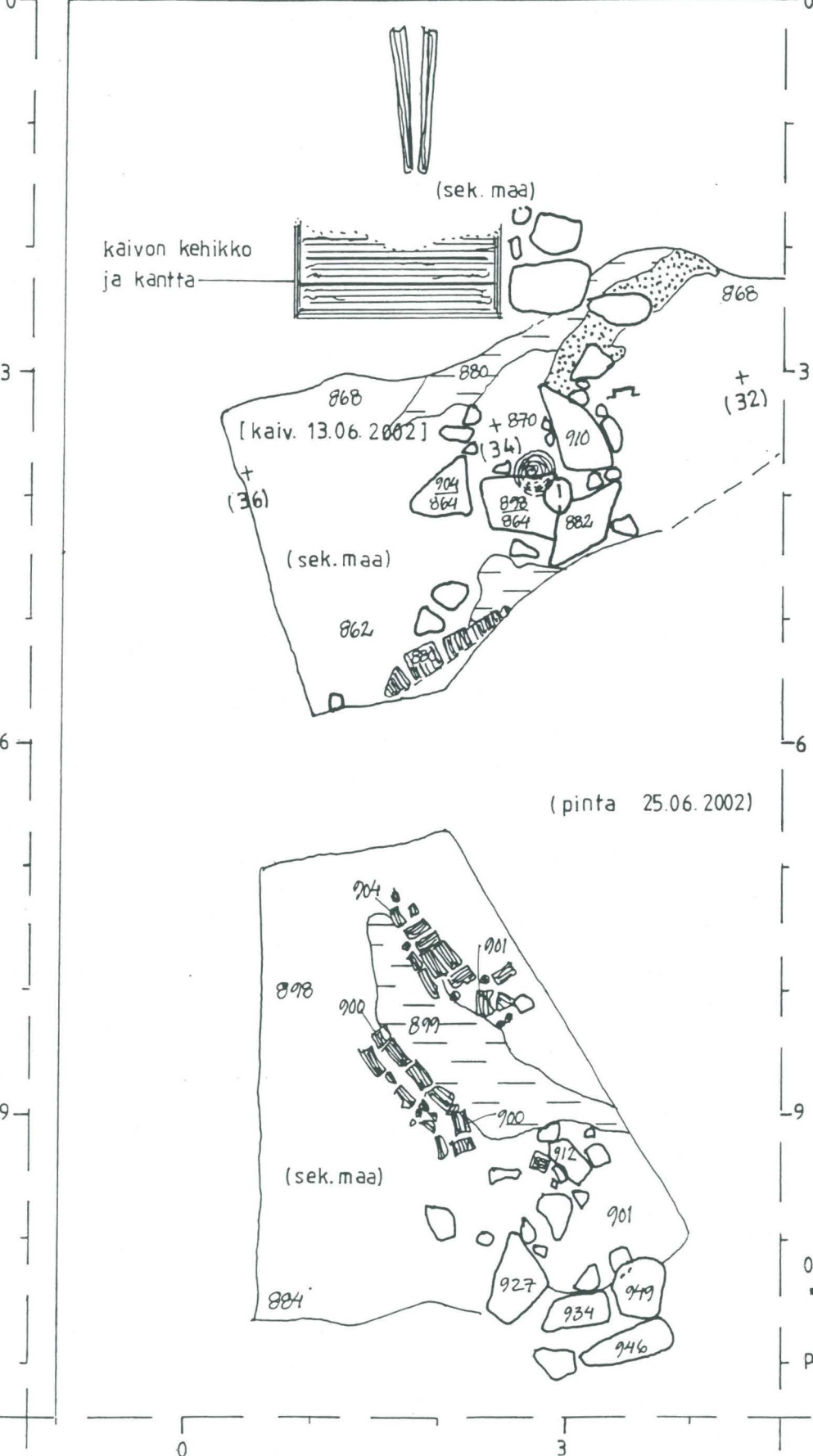
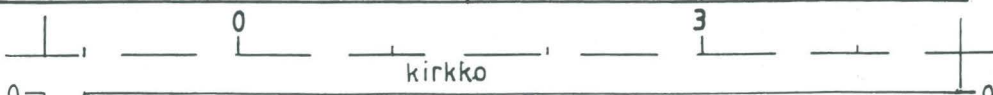

- arkunkahva
 - kivi
 - tiili/tiilimurska
 - puun jääne
 - paalun jälki
 - pohjamaa
 - peltomaa
- (32) linjan kohta; vrt. kartta



piirt. A. lisakka

| | |
|---|-----------|
| OULU, TUOMIOKIRKKO | Kartta 23 |
| Kehusmaa & Sarkkinen 2002 | 1:50 |
| Sadevesiviemärikaivanto sakastin kohdalla | Alue Vb |

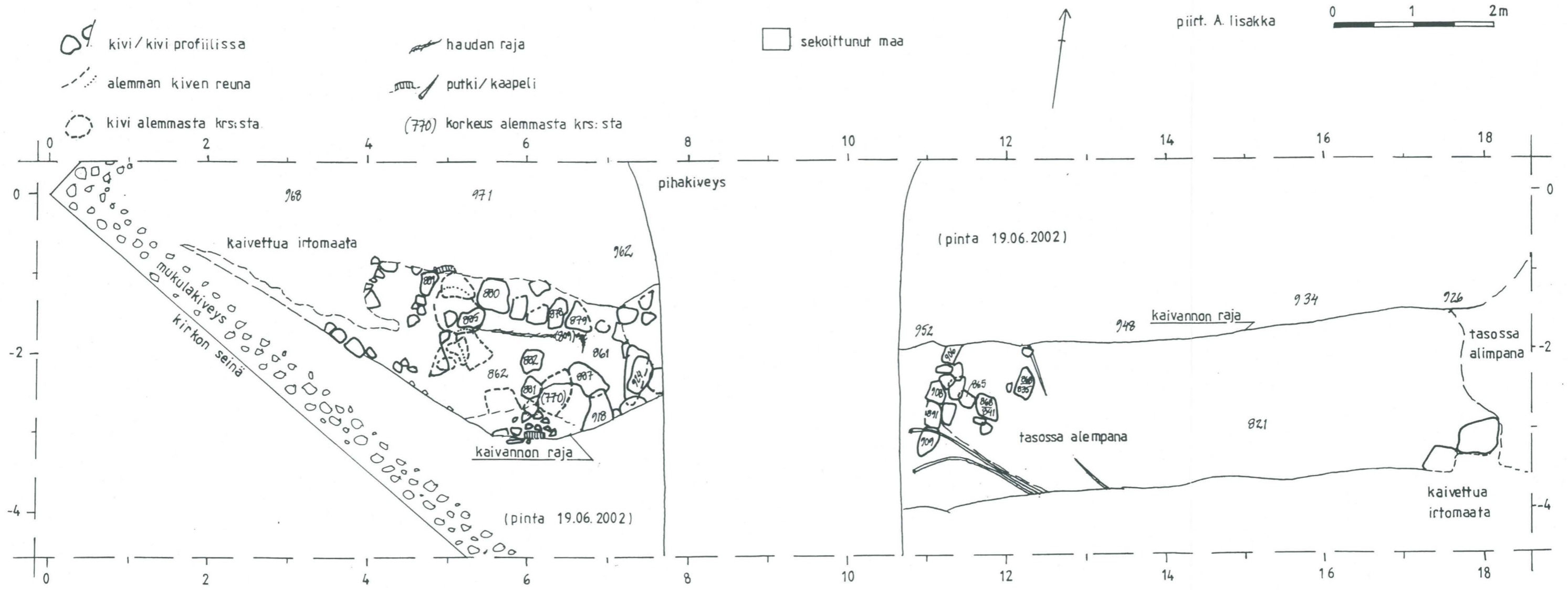

| | |
|---------------------------|-----------|
| OULU, TUOMIOKIRKKO | Kartta 24 |
| Kehusmaa & Sarkkinen 2002 | 1:50 |

Sadevesiviemäri- ja massanvaihtokaivanto sakastin kohdalla (Alue Vb)

- kivi
- kivi (kaiv. 19.06.2002)
- arkun/kammion raja
- arkun/kammion raja (kaiv. 19.06.2002)
- luukuoppa
- luu
- arkunkahva

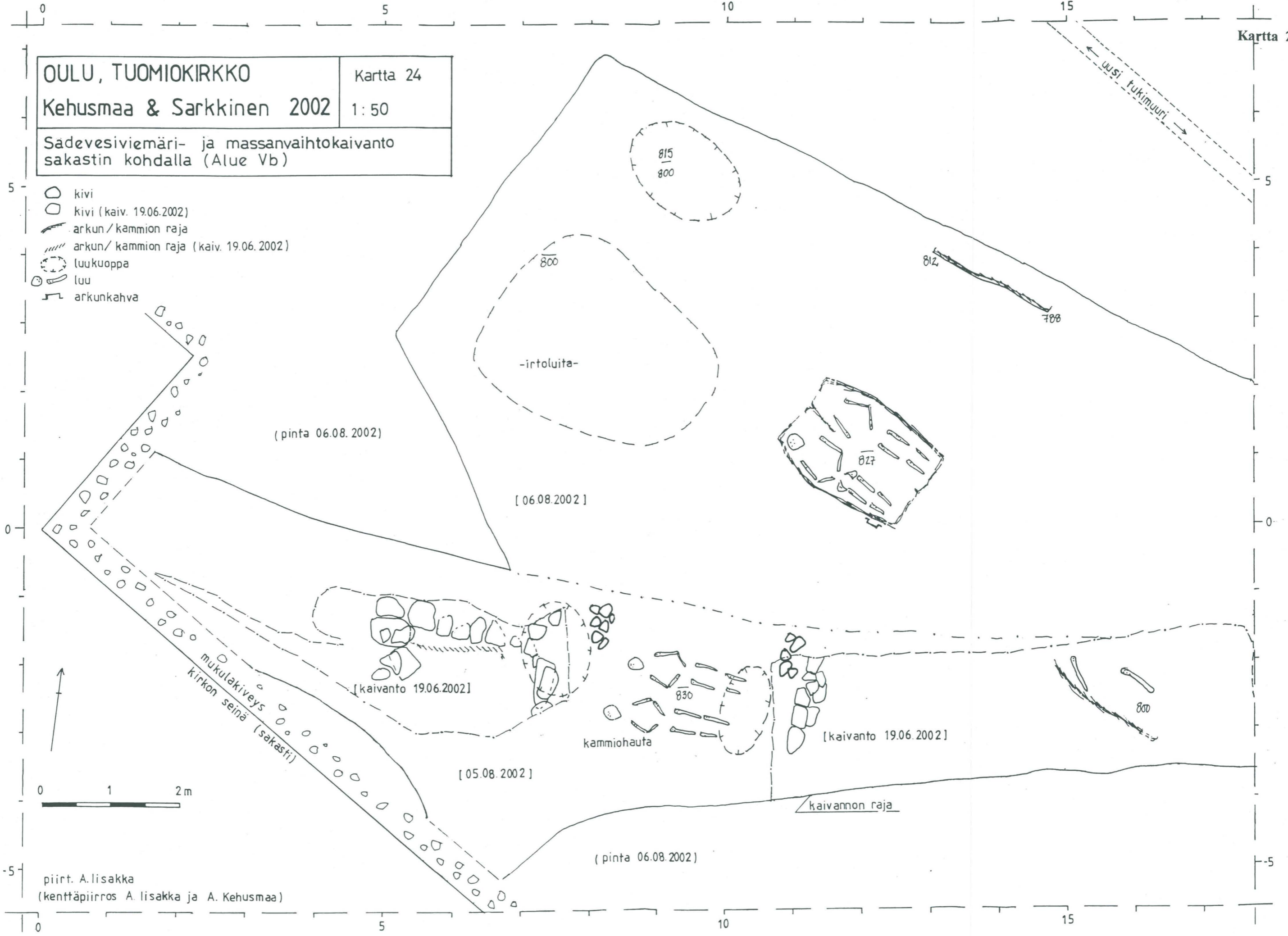

piirt. A.lisakka
(kenttäpiirros A. lisakka ja A. Kehusmaa)

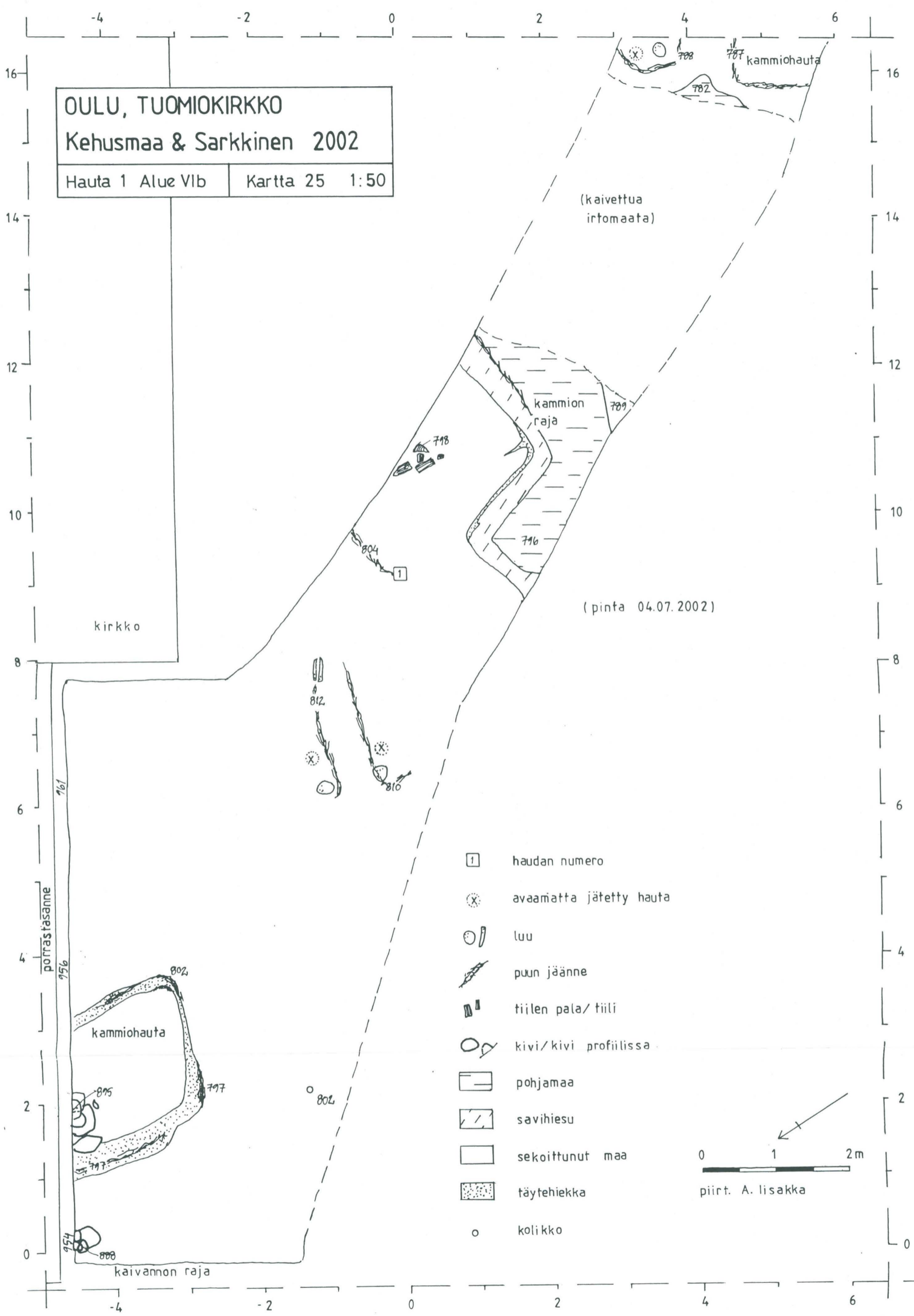

OULU, TUOMIOKIRKKO
 Kehusmaa & Sarkkinen 2002
 Hauta 1 Alue VIb Kartta 25 1:50

- 1 haudan numero
- X avaamatta jätetty hauta
- / | luu
- / puun jäänne
- ▬ tiilen pala/ tiili
- / ∇ kivi/ kivi profiilissa
- ▭ pohjamaa
- ▨ savihiesu
- ▭ sekoittunut maa
- ▨ täytehiekka
- kolikko

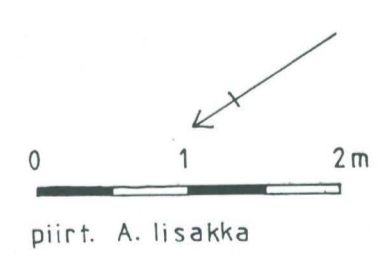

OULU, TUOMIOKIRKKO
Kehusmaa & Sarkkinen 2002

Haudat 2-12, 29-30 Alue VIIb Kartta 26 1:50

-  hauta
-  hauta rikottu
-  alemman haudan reuna
-  haudan numero
-  puun jäännös
-  kammiohaudan raja

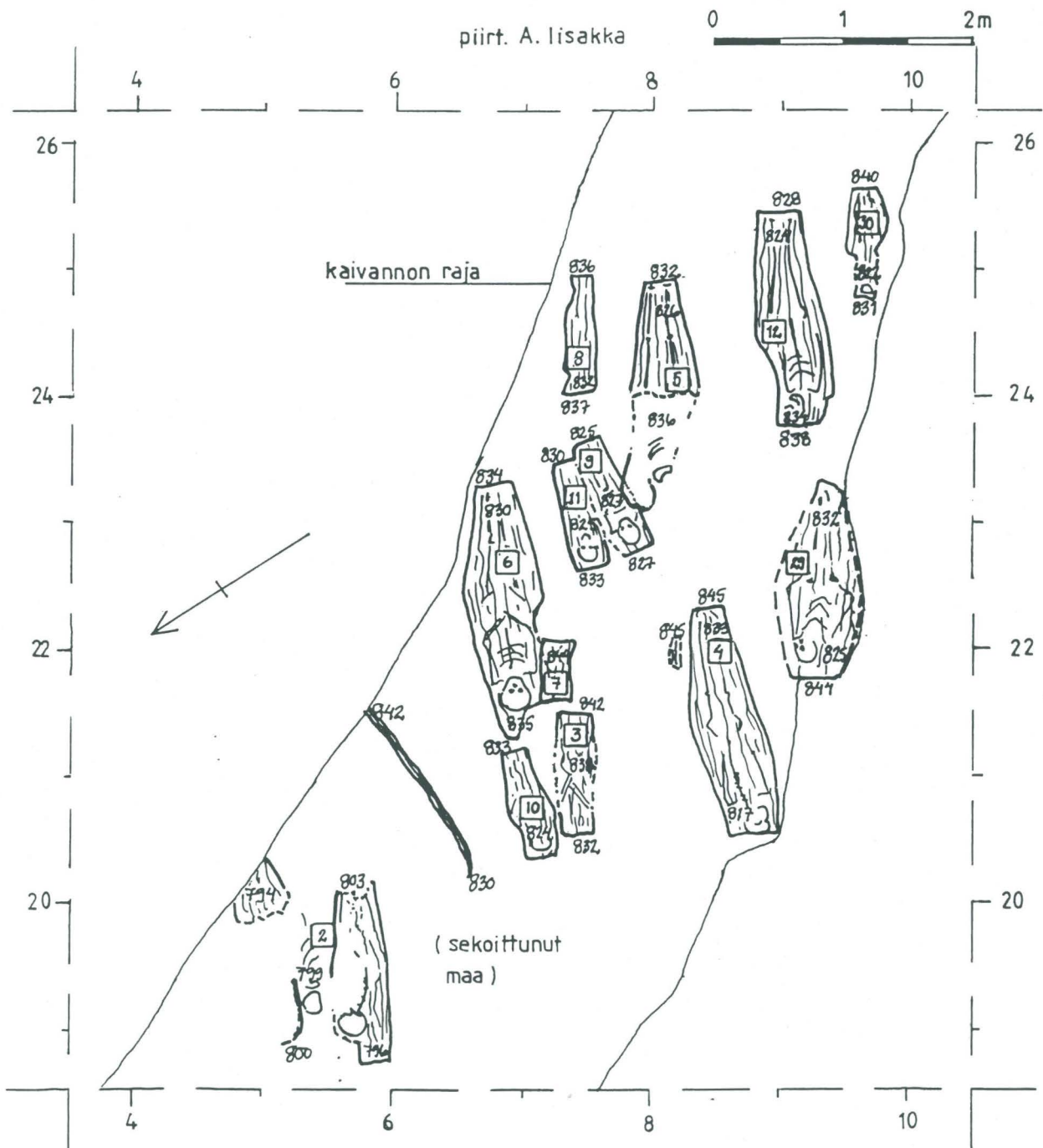

OULU, TUOMIOKIRKKO
Kehusmaa & Sarkkinen 2002

Haudat 13-28 Alue VIb Kartta 27 1:50

piirt. A. lisakka

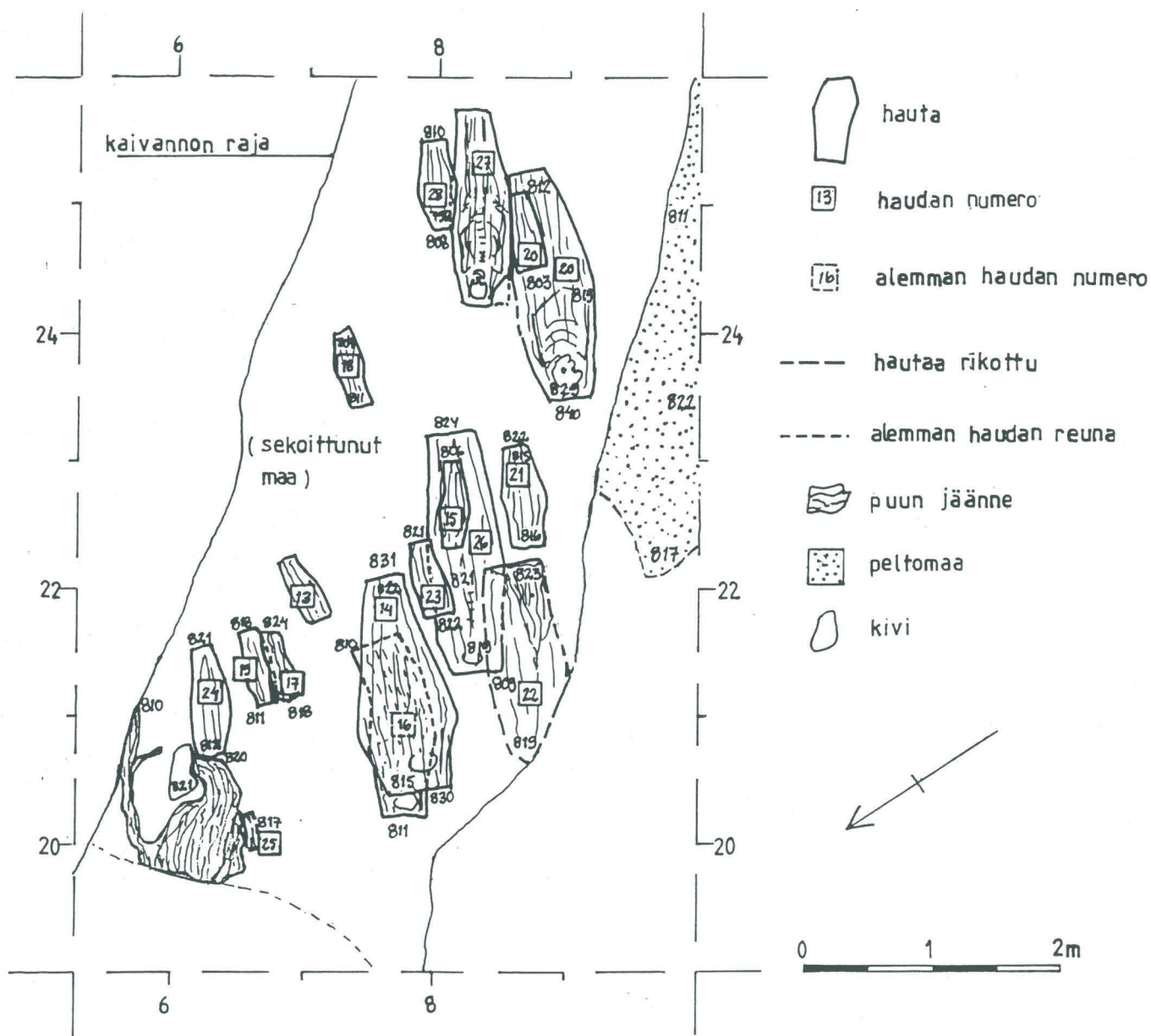

OULU, TUOMIOKIRKKO
Kehusmaa & Sarkkinen 2002

Haudat 47-63 Alue VIb Kartta 29 1:50

piirt. A. Iisakka

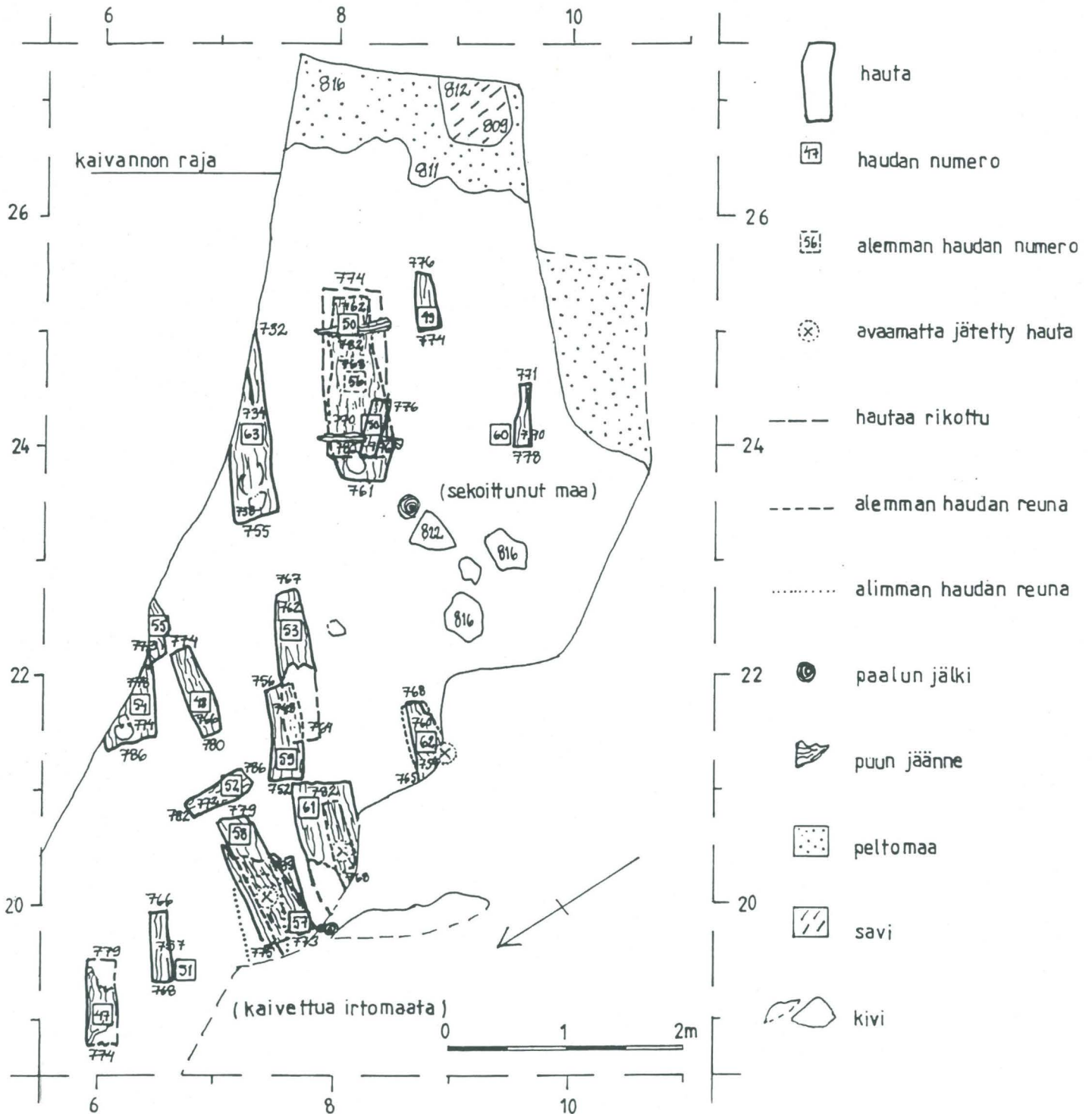





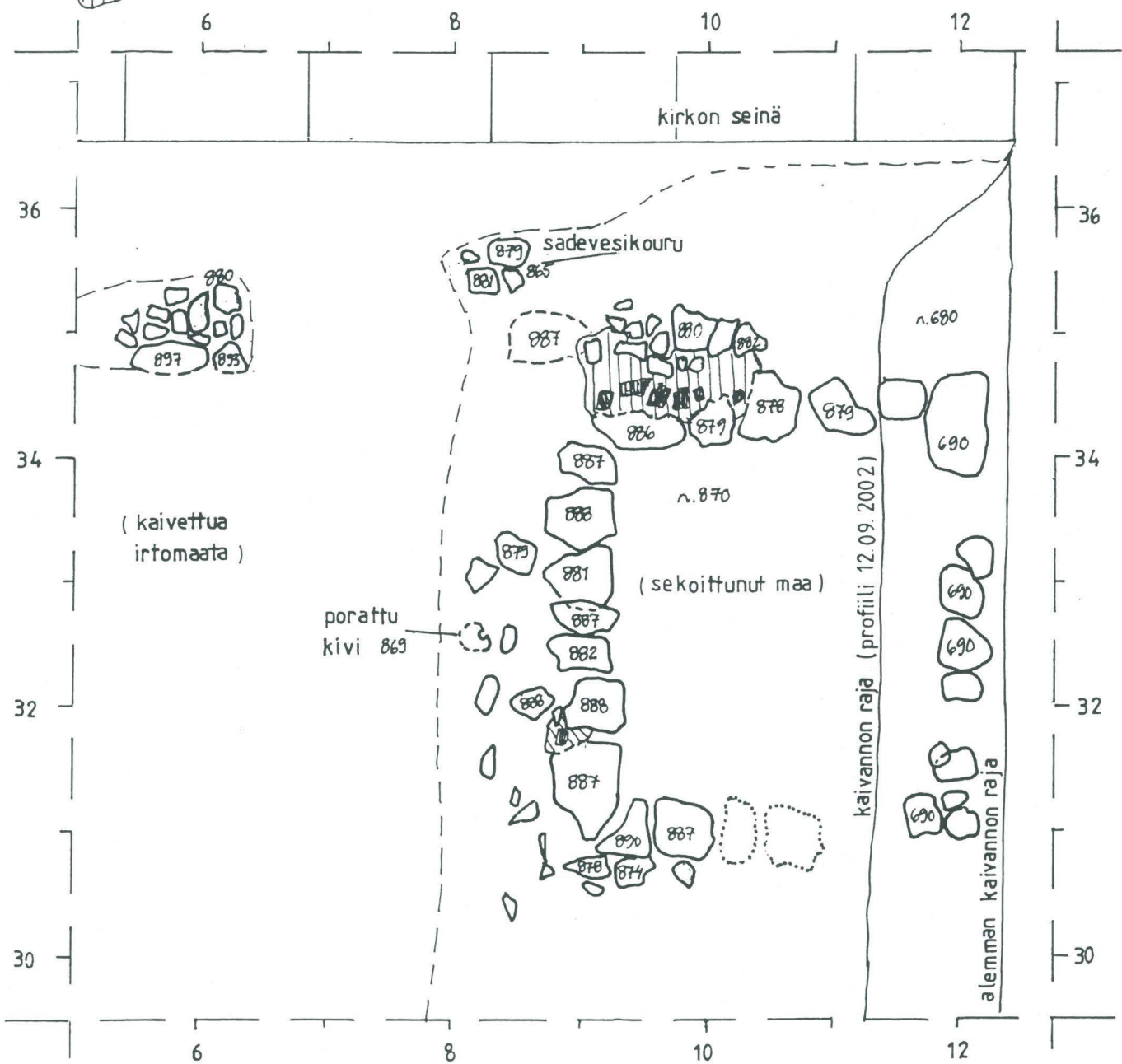
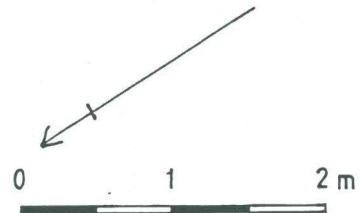

| | |
|--|----------------------------|
| OULU, TUOMIOKIRKKO Kehusmaa & Sarkkinen 2002 | Kartta 30 Alue VIb 1:50 |
| Kammiohauta Kajaaninkadun varrella kirkon nurkassa | |

-  kivi
-  tiilen pala
-  muurauslaasti
-  peittyneen kiven reuna
-  poistetun kiven paikka



piirt. A. Iisakka (kenttäpiirros A. Iisakka ja A. Kehusmaa)

| | |
|--|------------------|
| <p>OULU, TUOMIOKIRKKO</p> <p>Kehusmaa & Sarkkinen 2002</p> | |
| <p>Kammiohauta Kajaaninkadun varrella kirkon nurkassa (Alue VIb)</p> | |
| <p>Profiili 12.09.2002 1:50</p> | <p>Kartta 31</p> |

- | | |
|--|--|
|  kivi |  arkun jälki |
|  poistetun kiven paikka |  puhdas täytehiekka |
|  tiilen pala / -murska |  pohjamaa |
|  luu | |

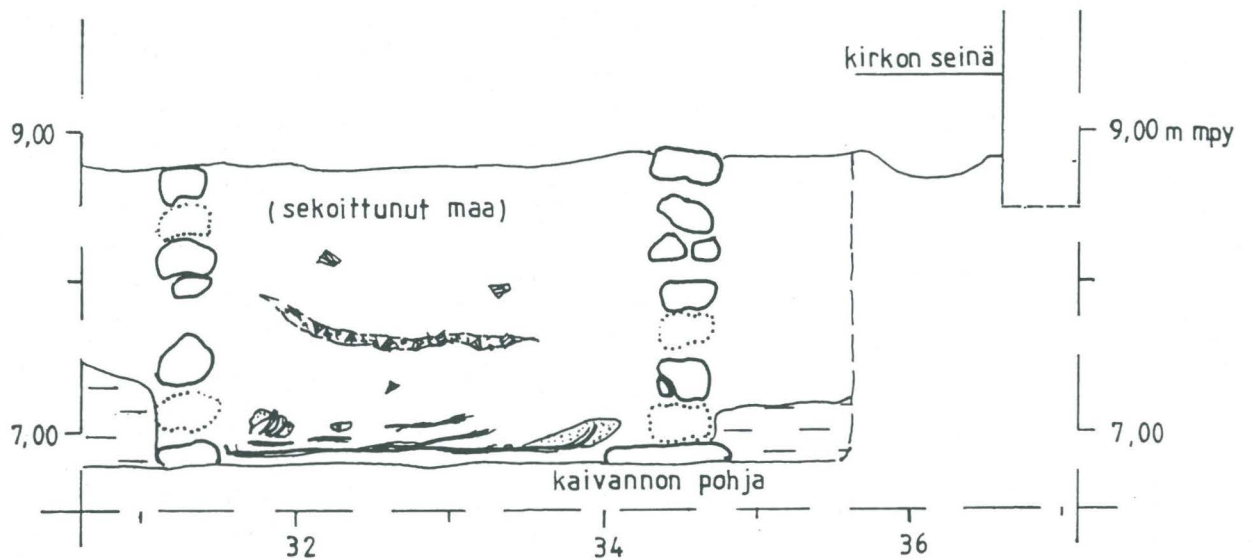

Profiilin etäisyys Kajaaninkadun reunasta n. 4 m.

0 1 2 m

piirt. A. Lisakka
(kenttäpiirros A. Kehusmaa)

OULU, TUOMIOKIRKKO
 Kehusmaa & Sarkkinen 2002

Kartta 32 1:50

Kartta 32



Alue VII

Haudat/Vainajat 11-64

kirkon

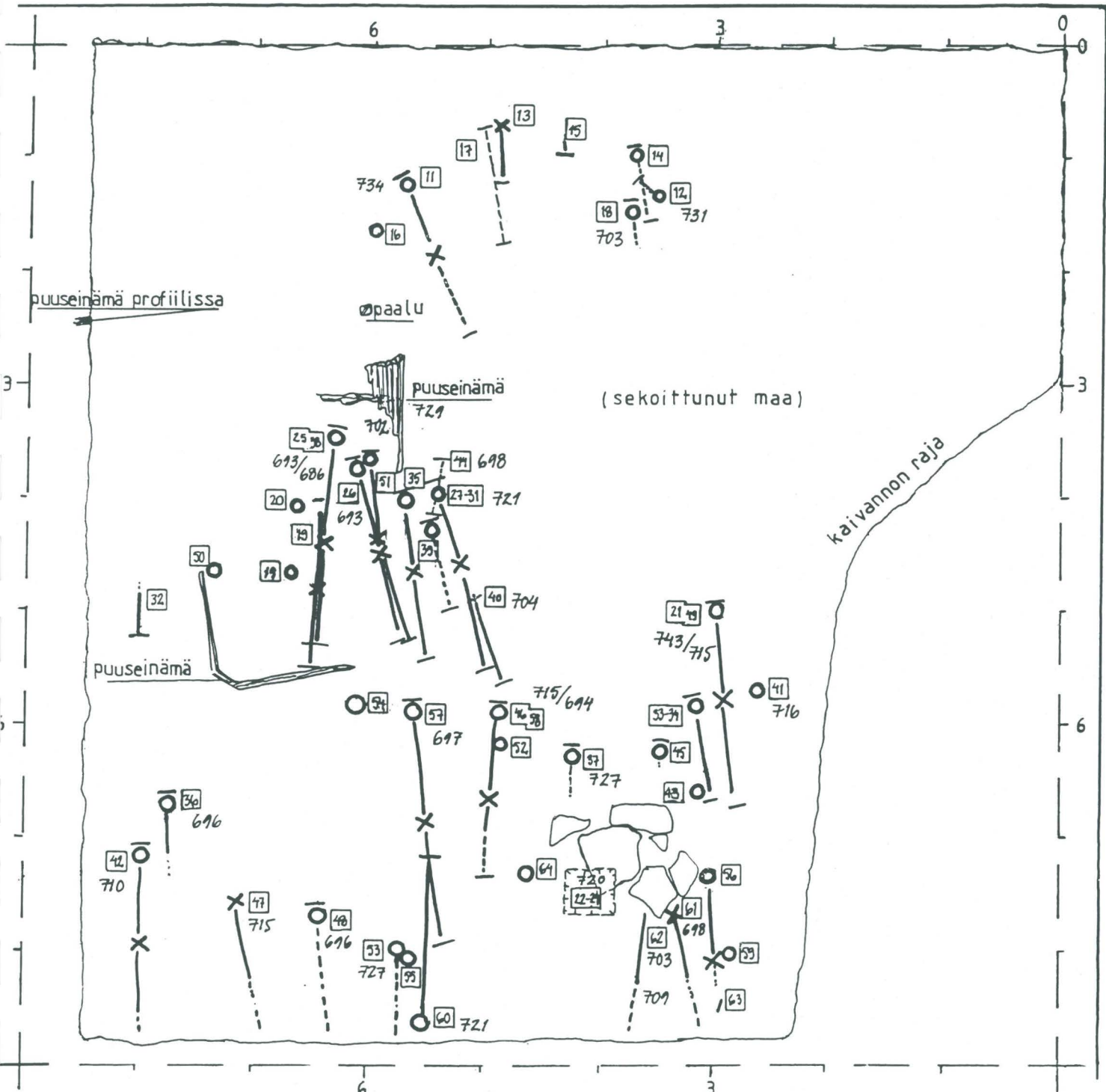
kivijalka



-  hauta;
-  kallo tai kallon osa
-  lantio
-  muu luuranko |
-  arkun pääty -
-  kivi
-  puun jäänne
-  luukuoppa

1 vainajan tai arkun numero

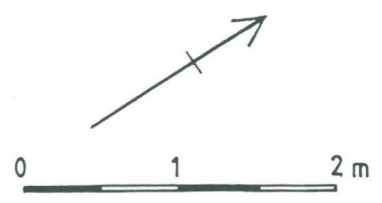

piirt. A. lisakka

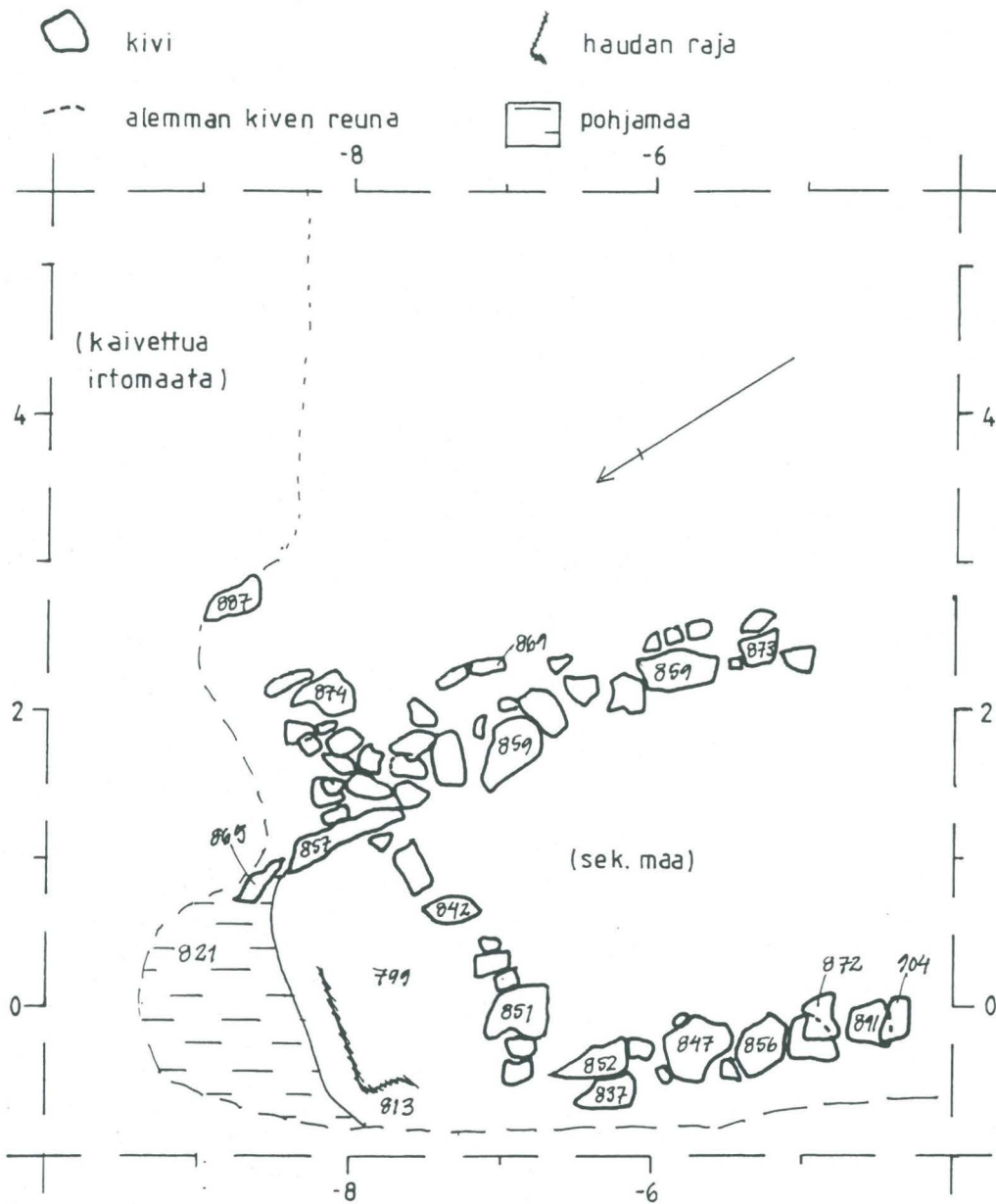

| | |
|--|------------------|
| <p>OULU, TUOMIOKIRKKO</p> <p>Kehusmaa & Sarkkinen 2002</p> | <p>Kartta 33</p> |
| | <p>Alue VIII</p> |
| <p>Kammio kirkon pääsisäänkäynnin edustalla 1:50</p> | |

piirt. A. lisakka



tontin raja

sankarihauta

kirkko

- o kivi
- tiili
- puun jääne
- ⌒ haudan raja
- ▣ likamaa

0 5 10 m

piirt. A. Iisakka
(pohjana kartta Kirkkotarha 1:250/Arkkitehtitoimisto Laatio Oy)

KAJAANINKATU

OULU, TUOMIOKIRKKO
Kehusmaa & Sarkkinen 2002

Kartta 35
Rakenteiden jäänteitä 1:250

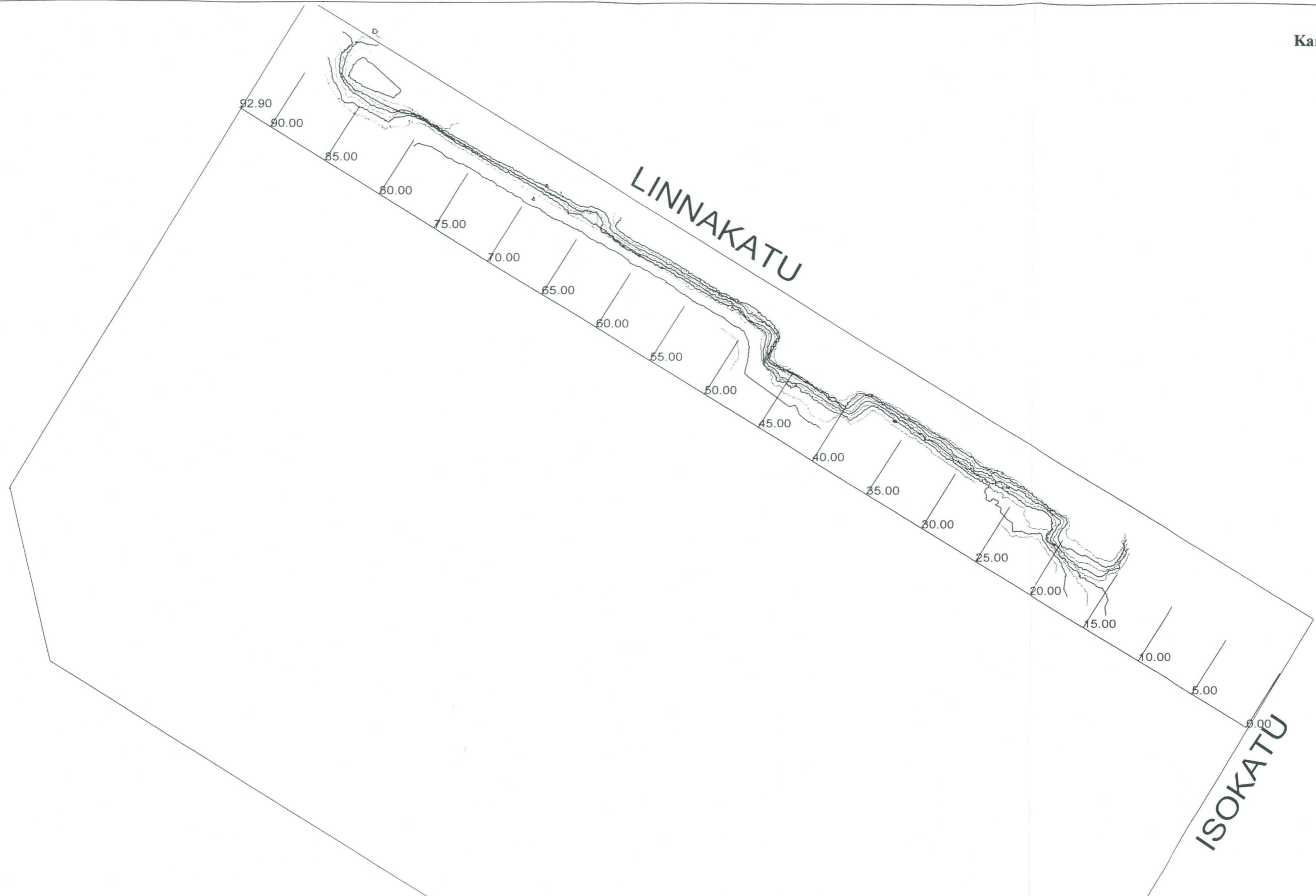

| | | | |
|-----------|---|---|---|
| Hanke: | Tuomiokirkko/kaivaus | Tilaaja: | Oulun ev.-lut.seurakuntayhtymä |
| Sisältö: | Tuomikirkko Linnakadun puoleinen seinämä Yleiskartta |  | Laakeritie 9 906300 OULU puh 08-379 010 fax 08-379 036 e-mail mitta@mitta.fi etunimi.sukunimi@mitta.fi |
| Tiedosto: | Tuomio.ml | Mittaaja: | Martti Mikkonen 0500 746987 |
| Pvm: | 14.11.2002 | Mittakaava: | 1:300 |
| | | Hankenro: | 6130 |
| | | | Piirustusno: 2 |

Oulun Tuomiokirkon kirkkotarhan kunnostustöiden yhteydessä kesällä 2002 tehtyjen kaivausten ja konekaivausten valvonnan aikana talteen otetut historiallisen ajan maalöydöt.

Ks. FM Mika Sarkkisen ja FM Aimo Kehusmaan Kaivauskertomus Museoviraston historian osaston arkistossa.

Diar. 25.10.2002

Luetteloinut M. Sarkkinen sekä Heli Maijanen ja Anu Iisakka.

I – ALUE:

1. Lasihelmi. Kirkasta lasia, reiällinen, nupukoristeinen. Mitat 10 x 7 mm.

2. Rautanauvoja, 14 kpl.

Löydöt 1 – 2 Konekaivussa esiin tulleesta Linnakadun puoleisesta kammiohaudasta, 17.5.

3. Kolikko. Kupariraha arvo?/16??, halkaisija 26 mm.

Linnakadun kaivannon profiilista vanhan kirkon sisältä, profiilissa näkyneistä seinäkivistä n. 1 m kaakkoon, alemman tumman juovan päältä, kohdasta n. -4, 14.5.

4. Liitupiippu, 1 kpl. Liitupiipun varren kappale, koristelematon, 72 x 8 mm.

Linnakadun kaivannon profiilista vanhan kirkon sisältä, profiilin seinäkivien ulkopuolelta täytemaasta, kohdasta n. -2, 14.5.

5. Keramiikkaa, 1 kpl. Punasavikeramiikan pala. Ulkopinnassa kolmen uran koristeprofilointi, sisäpuolella säilynyt hieman vaaleanruskeaa lasitusta.

6. Porsliinia, 2 kpl. Sähkö- tai puhelintolpan porsliinieristeen paloja.

7. Fajanssia, 1 kpl. Fajanssilautasen pala, valkea lasitus.

8. Liitupiippu, 3 kpl. Liitupiipun varren paloja.

9. Astialasia, 1 kpl. Lasiastian kylkipala, sylinterimäisestä astiasta(pullosta?), pohjasärmää vähän jäljellä

10. Tasolasia, 2 kpl. Ikkunalasia, kittausjäljet suorissa reunoissa, toinen kuumuuden loivasti käyristämä.

11. Lasikuonaa. Möykyksi jähmettynyttä sulanutta lasia.

12. Piitä, 1 kpl. Pieni painolastipiitä, noduli.

13. Rautanauvoja, 3 kpl.

Löydöt 5 – 13 välillä n. -2 - -0,5 olleen vanhan pihakiveyksen yläpuolisesta täytemaasta 15.5.

14. Astialasia, 4 kpl. Ohuen kaarevan lasiesineen (lampunsuoja?) paloja.

15. Tasolasia, 2 kpl.

Löydöt 14 – 15 vesikourusta alkuperäisen nupukiveyksen päältä täytehiekasta nuoremman kiveyksen alta, 16.5.

16. Keramiikkaa, 1 kpl. Keltasavilautasen reunapala, lasituksen pohjaväri vaaleansininen, reunassa tummansininen raita, tämän sisäpuolella valkeaa lyhyistä viivoista koostuvaa koristelua, ulkopinta rypyläinen.

17. Liitupiippu, 2 kpl. Liitupiipun varren paloja.

18. Tasolasia 1 kpl, ikkunalasin pala.

19. Kiillettä, 4 kpl. Suomumaisia kiilteen paloja.

20. Arkunkahva, rautaa, 1 kpl. Profiloimaton yksinkertainen kahva, 113 x 58 mm. Toisessa päässä säilynyt irrallinen kiinnityssinkilä.

21. Rautanauvoja, 5 kpl.

Löydöt 16 – 21 nupukiveyksen alapuolisesta täytemaasta, ylimmän tumman käyttötason yläpuolelta (1. täytemaakerros), 16.5.

22. Kolikko. Kupariraha, arvo (1/6 äyriä?)/1686(?)

Kohdasta n. -2, käyttötasojen välistä 2. täytemaasta, 20.5.

23. Keramiikkaa, 1 kpl. Punasaviastian kylkipala, ulkopinta sileä lasittamaton, sisäpinnalla vihertävä lasitus.

24. Tasolasia, 1 kpl. Hapettunutta, yksi reuna nyrhitty.

25. Tekstiiliä, metallia. Noin 11 mm leveää kangasnauhaa tai kankaan reunan kaistaletta, johon kiinnitetty/niitattu? ohutta rautapeltiä

26. Rautanauvoja, 7 kpl.

27. Luuta, 1 kpl. Aterialuuta, poistettu.

Löydöt 23 – 27 nupukiveyksen alta kohdasta n. -1, käyttötasojen välistä 2. täytemaasta, 20.5.

28. Keramiikkaa, 1 kpl. Punasaviastian profiloitu kylkipala, sisäpinnalla kelta-sini-vihreää lasitusta.

29. Keramiikkaa, 1 kpl. Keltasavilautasen pala, lasituksen pohjaväri valkoinen, sisäpinnan sinisävyinen lasitus osin lohkeillut irti.

30. Rautanaulan katkelma, 1 kpl. Poistettu.

Löydöt 27 – 30 väliltä -1 – 0 ison kiven ympäriltä alemman käyttötason pinnasta 23.5.

31. Tekstiiliä. Kudottua kangasta, mukana puuta.

Kohdasta -1.60/+90/812, alemman käyttötason pinnalta hiekasta 24.5.

32. Keramiikkaa, 1 kpl. Punasaviastian/lautasen kylkipala, sisäpinnalla punaruskea pohjalasitus, jolla keltaista kasviaihetta.

33. Tasolasia, 1 kpl. Koverasärmäisen vinoneliön(?) muotoisen kappaleen katkelma, reunat nyrhitty, hapettunut.

34. Rautanauvoja, 4 kpl.

Löydöt 31 – 34 profiilista väliltä n. 0 - 1, 15.5.

35. Keramiikkaa, 1 kpl. Punasaviastian reunapala, profiloitu, molemminpuolinen turkoosi lasitus.

36. Kynttilänpidike, rautaa, 1 kpl. Kynttilänsija taottu putkeksi, jonka alaosasta erkanee ruotomainen kiinnitysosa.

37. Rautanauvoja, 4 kpl.

Löydöt 35 – 37 profiilista väliltä 1 – 2 profiilin puhdistuksessa, 14.5.

38. Silmälasit eli kakkulat, 1 kpl. Jäljellä pyöreälinssisten sangattomien kakkuloiden toinen linssi kehineen, välikaari ja osa toisen linssin kehää, ehjässä kehässä ei aisan kiinnityskohtaa.

39. Rautanauvoja, 3 kpl. Poistettu.

Löydöt 38 – 39 profiilista väliltä 1 – 2 profiilin puhdistuksessa 2. täytemaasta, 14-15.5.

40. Kolikko. Kupariraha, arvo ¼ äyriä/1635. (Toisella puolella puu- tai heinäjäanteitä, joten voi olla alemman käyttötason pinnalta).

41. Nappi, tinaa/lyijyä, 1 kpl. Pyöreä koristelematon litteä nappi, valettu kolmiosisaisella muotilla, takana valinsauma ja kiinnitysrenkaan tyvet.

42. Rautanauvoja ja katkelmia, 9 kpl. Poistettu.

43. Kivikiikko, kiilteistä liusketta, 63 x 56 x 7 mm, 34,1 g.

Löydöt 40 – 43 väliltä 1 – 2 tasokaivauksessa 2. täytemaan alaosasta/alemman käyttötason pinnalta, 20.5.

44. Keramiikkaa. Punasaviastian kylkipala (kahdessa osassa), sisäpinnalla lasitus, koristeena punaruskeaa ja keltaista raitaa.

45. Kolikko. Kupariraha, arvo 1 taaleri/1715-1716 (kuvapuoli korrosioitunut).

Löydetty kohdalta n. 3 ylemmän käyttötason päältä 1. täytemaasta konekaivuun jälkeen 15.5.

46. Kivikiikko, puolikas, harmaata kiilleliusketta, 50 x 29 x 6 mm, 16,3 g.

47. Rautanauvoja, 5 kpl. Poistettu.

Löydöt 44 – 47 väliltä 2 – 4 tasokaivauksessa 2. täytemaan alaosasta/alemman käyttötason pinnalta, 20.5.

48. Tasolasia, 3 kpl. Vihreää ikkunalasia, yhden laidalla leikkuupiirto.

49. Rautanauvoja, 3 kpl. Poistettu.

Löydöt 48 – 49 väliltä 4 - 6 profiilista, 15.5.

50. Tasolasia, 1 kpl. Vihreää ikkunalasia, yksi reuna nyrhitty.

Löydetty väliltä 4 - 6 tasokaivauksessa 2. täytemaasta, 20.5.

51. Rautanauvoja, 14 kpl. Arkkunauvoja

Löydetty kohdassa 5,5 – 7 profiilissa olleen haudan 1 hautauksen 1 arkusta, 16.5.

52. Rautahelan katkelma. Arkunkahvan koristekilven kappale.

53. Rautaesine/-esineen katkelma. Tunnistamaton, toiseen päähän levenevä, hieman kaareva, tasapaksu rautakappale.

54. Rautanauvoja, 4 kpl.

Löydöt 52 – 54 haudan 1 alempien hautausten (vainajat 2 ja 3) arkkurakenteista, 21.5.

55. Arkunkahva, rautaa. Ehyt koristelevyllinen profiloitu kahva.

56. Rautahelman katkelmia, 2 kpl. Arkunkahvan koristekilven kappaleita.

Löydöt 55 – 56 kohdassa 5,5 – 7 profiilissa olleen haudan 1 hautauksen 1 arkusta, tullut esiin profiilia syvennettäessä 27.5.

57. Tasolasia, 1 kpl. Ikkunalasilevyn reunaa.

58. Kolikko. Kupariraha, arvo 1 äyri?/17(20?), halkaisija 25 mm.

59. Rautanauvoja, 2 kpl. Poistettu.

60. Hampaita, 2 kpl, kookkaan eläimen hampaita.

Löydöt 57 – 60 väliltä 6 – 8, tasokaivauksessa 2. täytemaakerroksesta 20.5.

61. Kolikko. Kupariraha, arvo ?/vuosi?, halkaisija 26 mm.

Löydetty hirsirakenteen vierestä kohdasta 6,40/1,05/817 alemman käyttötason pinnalta 23.5.

62. Keramiikkaa. Punasaviastian kylkipala, sisäpinnan lasitus rapautunut.

63. Astiasia, 2 kpl. Lasiastian/pullon palasia, vihreää lasia.

64. Tasolasia, 1 kpl. Kirkasta ikkunalasia.

65. Rautanauvoja, 4 kpl. Poistettu.

Löydöt 62 – 65 väliltä 6 – 8, tasokaivauksessa alemman käyttötason pinnalta 23.5.

66. Rautanauvoja, 2 kpl. Poistettu.

67. Luuta, 1 kpl. aterialuuta, eläimen putkiluun kappale.

Löydöt 66 – 67 väliltä 8 – 10, tasokaivauksessa 2. täytemaasta 20.5.

68. Tasolasia, 1 kpl. Hapettunutta ikkunalasia.

69. Luuta, 1 kpl. aterialuuta, eläimen pitkän luun pää.

70. Rautanauvoja, 9 kpl. Poistettu.

Löydöt 68 – 70 väliltä 8 – 10, tasokaivauksessa alemman käyttötason pinnalta 23.5.

71. Rautanauvoja, 1 kpl. Poistettu.

Löydetty väliltä 8 – 10, tasokaivauksessa täytemaasta puurosken päältä pääljinjan kadunpuolelta, 24.5.

72. Keramiikkaa, 29 kpl. Punasavikeraamisia uunikaakelin paloja, osassa lasitusta.

73. Liitupiippu, 2 kpl varren kappaleita.

74. Astiasia, 1 kpl. Lasiastian? pala, kaareva kappale ohutta vihreää lasia, hapettunut.

75. Tasolasia, 1 kpl. Vihreää ikkunalasia.

76. Rautanauvoja, 6 kpl. Poistettu.

77. Tiilen pala(?), 1 kpl.

Löydöt 72 – 77 väliltä 10 – 12, tasokaivauksessa sakastin nurkan Kirkkokadun puolella ylemmän tumman käyttötason päällä olleesta tiilensekaisesta kerroksesta, 20. - 21.5.

78. Tasolasia, 3 kpl. Vihreää ikkunalasia.

79. Luuta, 2 kpl. aterialuuta.

Löydöt 78 – 79 väliltä 10 – 12, alemman käyttötason yläpuolisesta täytEMAasta (2. täytEMAa), 24.5.

80. Keramiikkaa, 1 kpl. Punasaviastian kylkipala, sisäpinnassa vihreä lasitus

81. Rautanauvoja, 4 kpl. Poistettu.

82. Luuta, 1 kpl. aterialuuta.

83. Kolikko. Kupariraha, arvo 1/6 äyriä/168(?), halkaisija 26 mm.

84. Kolikko. Kupariraha, arvo 1/2 äyriä/1721, halkaisija n. 24 mm.

85. Rautanauvoja, 2 kpl. Poistettu.

Löydöt 80 – 85 poimittu profiilista ylemmästä täytEMAasta, 14.5.

86. Tunnistamaton rautaesine. Rengaspäinen rautavarras.

87. Rautanauvoja, 13 kpl.

Löydöt 86 – 87 kohdassa noin 13 – 15/+0,50 – 1,50 alemmassa täytEMAassa olleen lautarakenteen(kansi?) yhteydestä, 21.5.

88. Kolikko. Kupariraha, arvo 1/4 äyriä/1637, halkaisija 30 mm.

Löydetty noin kohdasta 14 profiilin puhdistuksessa alemmasta käyttötasosta.

89. Tasolasia, 1 kpl. Vihreää ikkunalasia.

90. Kuokanterä, rautaa. Terän mukana myös paikallaan olevat tukihela ja kiinnitysrauta.

91. Rautanauvoja, 14 kpl. Poistettu.

92. Luuta, 1 kpl. aterialuuta. Poistettu.

Löydöt 89 – 92 väliltä 12 – 14 päälinjan kadunpuolelta täytEMAasta, 23.5.

93. Tasolasia, 1 kpl. Kirkasta ikkunalasia.

94. Luuta, 2 kpl. aterialuuta.

Löydöt 89 – 94 väliltä 14 – 16, tasokaivauksessa 2. täytEMAasta, 21.5.

95. Tasolasia, 1 kpl. Vihreää ikkunalasia.

96. Rautanauvoja, 9 kpl.

97. Luuta, 1 kpl. aterialuuta.

Löydöt 95 - 97 kohdassa noin 13 - 15/+0,50 - 1,50 alemmassa täytymaassa olleen lautarakenteen(arkunkansi?) yhteydestä, 21.5.

98. Keramiikkaa, 1 kpl. Profiloidun punasaviastian reunapala, sisäpinta rapautunut.

99. Rautanauvoja, 2 kpl. Poistettu.

Löydöt 98 - 99 väliltä 14 - 16, alemman käyttökerroksen päältä, 22.5.

100. Keramiikkaa, 1 kpl. Punasavisen astian (tuopin?) pohjakulma ja osa kylkeä, ulkopuolen lasitus tumman vihreä, sisäpuolella kyljessä kellertävä, pohjassa ruskea. Ulkopinnalla kahvan kiinnityskohdan jäljet.

Löydetty kohdasta 15.80/ -1.55/721, puuroskasta alemman käyttökerroksen päältä, 23.5.

101. Kivikiekk. Harmaata tiivistä liusketta, 55 x 54 x 7 mm.

Löydetty kohdasta 14.50/ +1.0, alimmasta käyttökerroksesta, 28.5.

102. Fajanssia, 3 kpl. Lautasen reunapaloja, lasituksessa sinisten viivojen rajaamaa sinistä kasvikuviota sisäpinnan reunalla.

103. Tasolasia, 2 kpl. Vihreää ikkunalasia.

104. Rautanauvoja ja katkelmia, 83 kpl. Poistettu.

Löydöt 100 - 104 väliltä 14 - 16, päälinjan kadunpuolelta puuroskakerroksesta, 28.5.

105. Rautanauvoja ja katkelmia, 8 kpl. Poistettu.

Löydetty väliltä 16 - 18 tasokaivauksessa 2. täytymaasta, 21. - 22.5.

106. Rautanauvoja ja katkelmia, 22 kpl. Poistettu.

Löydetty väliltä 16 - 18, päälinjan kadunpuolelta täytymaasta, 23. -24.5.

107. Keramiikkaa, 2 kpl. Punasavisen reiällisen lävikön kylkeä, yhteensopivat, punaruskeaa lasitusta.

108. Pronssi/kuparipeltiä. Nauhamainen suikale ohutta peltiä.

109. Lyijyä, 1 kpl. Litteä, pyöreähkö lyijykappale.

110. Rautanauvoja ja katkelmia, 206 kpl. Poistettu.

Löydöt 107 - 110 väliltä 16 - 18, päälinjan kadunpuolelta puuroskakerroksesta, 27.5.

111. Tekstiiliä, metallia. Ohutsäikeisestä (silkki?)langasta ja metalli/(pronssi?) langasta punottu vaatekoriste.

Löydetty kohdasta n. 16,00/-1,20, puuroskakerroksen alaosasta, 27.5.

112. Tekstiiliä, metallia. päähine(?). Palttinasidoksista kangasta, pronssilankanauhakoristetta, nuppineulan? katkelma, lankaa, kallon osia ja rautanauva/-neula(?).

Löydetty kohdasta n. 17,90/-0,85, puuroskakerroksen alaosasta, 27.5.

113. Rautanauvoja ja katkelmia, 19 kpl. Poistettu.

Löydetty väliltä 16 – 18, päälinjan kadunpuolelta puuroskakerroksen alaosasta, 28.5.

114. Tasolasia, 1 kpl. Vihreää ikkunalasia.

115. Kivikiekkko. Karkearakeista kiilteistä liusketta, rapautuva(palanut?), 58 x 42 x 13 mm, 44,9g

116. Rautanauvoja ja katkelmia, 15 kpl. Poistettu.

Löydöt 114 - 116 väliltä 16 – 18, päälinjan kadunpuolelta puuroskakerroksen alapuolisesta käyttötasosta, 29.5.

117. Kivikiekkko. Tummanharmaata tiivistä liusketta, 56 x 46 x 11 mm, 34,8 g.

Löydetty kohdasta n. 17,20/-0,90, puuroskakerroksen alapuolisesta käyttötasosta, 29.5.

118. Tasolasia, 1 kpl. Hapettunutta vihreää ikkunalasia.

119. Rautanauvoja, 6 kpl. Poistettu.

Löydöt 118 - 119 väliltä 18 – 20, profiilista 2. täytemaasta, 15. – 16.5.

120. Kolikko. Hopearaha, arvo 1 äyri/1722, halkaisija 25 mm.

Löydetty kohdasta 18,00/-1,60 päälinjan kadunpuolelta 2.täytemaasta, 24.5.

121. Keramiikkaa. Profiloitun punasaviastian reunapala, sisäpuolella ruskea lasitus.

122. Tekstiiliä, helmiä, nuppineuloja. Lankasykerö, jossa ainakin 2 nuppineulaa (toisessa pieni pala kangasta ja 2 helmeä. Tummansinisen helmen koko 3,5 x 3,5 x 2 mm, turkoosin helmen koko on 2,5 x 2,5 x 2 mm.

123. Tasolasia, 7 kpl. Vihreää ikkunalasia, yksi hapettunut.

124. Rautanauvoja, 69 kpl. Poistettu.

125. Eläimen hampaista ja palasia, 4 kpl.

Löydöt 121 - 125 väliltä 18 – 20 puuroskakerroksesta(kartan 2 yläpuolinen kerros), 22.5.

126. Keramiikkaa, 3 kpl. Yhteensopivia punasaviastian kylkipaloja, molemminpuolinen ruskea lasitus, sisäpinnalla vihreää ja kermanväristä viivakuvia.

127. Keramiikkaa, 1 kpl. Keltasavisen lautasen reunaa, molemminpuolinen valkea lasitus, sisäpinnalla kaksi vaaleansinistä raitaa.

128. Rautanauvoja ja katkelmia, 209 kpl. Poistettu.

129. Tekstiiliä. Kaksi lankapunoksesta tehtyä pientä silmukkaa, tehty solmimalla päät yhteen. Lanka koostuu ohkaisista kuiduista (silkki?). (Löytö kohdasta 18,25/-0,20).

130. Tekstiiliä, 2 kpl. Lankapunosta. Tehty ohkaisista kuiduista (silkki?) koostuvasta langasta, jonka ympärille kierretty ohutta litteää metallinauhaa. Löydön yhteydessä oli myös ihmishampaita. (Löytö kohdasta 18,40/0,40).

Löydöt 126 - 130 väliltä 18 – 20 kartassa 3 olevan yhtenäisen irtonaisen puuroskan alla olleen pienen hiekkanekaisen puuroska-alueen poistossa (lähinnä alemmaa käyttötasoa), 28.5.

131. Keramiikkaa, 1 kpl. Profiloitu punasaviastian kylkipala, sisäpinnalla ruskeapilkullinen kerman värinen lasitus, (2:6, kohdasta 20,10/-0,50).

151. Aspi, rautaa.

152. Rautanauvoja, 12 kpl. Poistettu.

Löydöt 151 - 152 väliltä 22 – 24 profiilista ylemmästä täytemaasta, 16.5.

153. Keramiikkaa, 2 kpl. Kaakelin kappaleita.

Löydetty väliltä 22 – 24 ylemmän täytemaan ja käyttötason rajalta, 21.5.

154. Keramiikkaa. Punasaviastian kylkipala, molemminpuolinen vihreä lasitus rapautunut.

155. Astialasia, 3 kpl. Vihreää pullolasia, kaksi pohjapalaa.

156. Tasolasia, 4 kpl. Vihreää ikkunalasia, osin hapettuneita, yhdessä nyrhitty reuna.

157. Pronssipeltiä. Astian(?) yms. reunaa, yksi laita taivutettu, yksi lävistetty reikä.

158. Hela, tinaa/lyijyä. Helan katkelma, muodoltaan matala kaarevakylkinen V, ohutta latteaa nauhaa.

159. Hampaita, 5 kpl. Eläinten hampaita.

160. Rautanauvoja, 7 kpl. Poistettu.

Löydöt 154 - 160 väliltä 22 – 24 profiilin puhdistuksessa ylemmän käyttötason pinnalta, 16.5.

161. Tasolasia, 5 kpl. Vihreää ikkunalasia, kahdessa nyrhittyä reunaa.

162. Rautanauvoja, 24 kpl. Poistettu.

Löydöt 161 – 162 väliltä 22 – 24 puuroskakerroksesta, 22.5.

163. Porsliinia, 1 kpl. Ohuen kupin reunapala, sisäpuolella sininen viivakoristevyöhyke.

164. Rautanauvoja, 6 kpl. Poistettu.

165. Luuta, 1 kpl. Aterialuuta.

Löydöt 163 – 165 väliltä 22 – 24 puuroskakerroksesta, 28.5.

166. Tunnistamattoman metalliesineen paloja, 2 kpl. (+ muruja), pronssia ja tinaa/lyijyä?. Lattean ja pyöreän esineen paloja, pahoin korrosioitunut, kohdasta 23,35/-1,00.

167. Puukko, rautaa. Ruodollinen puukko, oli löydetäessä pystyssä kärki alaspäin kaivannon kadunpuoleissa reunassa kiven vieressä kohdassa 23,20/-1,20.

168. Rautanauvoja, 37 kpl. Poistettu.

Löydöt 166 – 168 väliltä 22 – 24 päälinjan NE-puolelta puuroskakerroksen alaosa, 29.5.

169. Keramiikkaa, 1 kpl. Punasaviastian kylkipala, tummanruskea lasitus.

170. Keramiikkaa, 1 kpl. Punasaviastian kylkipala, vaalean ruskea lasitus.

171. Tasolasia, 1 kpl. Vihreää ikkunalasia.

Löydöt 169 – 171 väliltä 24 – 26 profiilista, 16.5.

132. Liitupiippu, 1 kpl. Piipun pesän kappale.

133. Lasimassahelmi, 1 kpl. Fasetoitu helmi, kellertävää lasia, 17 x 13 mm, (2:7, pohjoiskulmasta).

134. Lasia, 1 kpl. Vihreää loivan kaarevaa (taso-?)lasia, hapettunut.

135. Tasolasia, 1 kpl. Vihreää ikkunalasia.

136. Arkunkahva, rautaa. Profiloitu kahva, jossa kiinni osa koristekilpeä. Sen takana puujäänteitä, lisäksi kilven kappaleita, (2:1, länsipäästä).

137. Arkunkahva, rautaa. Profiloitu kahva, mukana koristekilven kappaleita ja tuohta, (2:3, länsipäästä).

138. Saranarauta, osa, rautaa. Saranakiskon pää, mukana kiinnitysnaula, (2:9, pohjoislaudan länsipää).

139. Aspi, rautaa, kolmessa osassa, (2:4, luoteispäästä).

140. Rautanauvoja ja katkelmia, 213 kpl. Poistettu.

Löydöt 131 - 140 välillä 18 - 21 päälinjan kadunpuolella olleesta lautarykelmästä (hylättyjä arkkulautoja?) vrt. kartta 2. Kohta kaivettu ns. hauta 2:na, 27.5.

141. Rautanauvoja ja katkelmia, 11 kpl. Poistettu.

Löydetty välillä 18 - 21 päälinjan kadunpuolella olleen lautarykelmän (hylättyjä arkkulautoja?) alapuolisesta hiekasta, 28.5.

142. Tekstiiliä, metallia. lankapunoksesta tehty silmukka,. Lanka koostuu ohkaisista kuiduista (silkki?). Punoksen lomassa myös metallilankaa.

Löydetty profiilin ylemmästä täytemaasta väliltä 20 - 22, 16.5.

143. Tasolasia, 3 kpl. Vihreää ikkunalasia, yhteensopivat palaset, joista kahden reuna nyrhitty.

144. Rautanauvoja ja katkelmia, 66 kpl. Poistettu.

Löydöt 143 - 144 väliltä 20 - 22 ylemmän täyttökerroksen alaisesta puuroskakerroksesta, 21. - 23.5.

145. Rautanauvoja ja katkelmia, 6 kpl. Poistettu.

Löydetty väliltä 20 - 22 puuroskakerroksen alta, 23.5.

146. Lapion terä, rautaa.

Löydetty väliltä 20 - 22 päälinjan kadunpuolelta ylemmästä täytemaasta, 22.5

147. Rautanauvoja ja katkelmia, 57 kpl. Poistettu.

Löydetty väliltä 20 - 22 päälinjan kadunpuolelta puuroskakerroksesta, 22.5

148. Rautanauvoja, 6 kpl. Poistettu.

149. Kvartsi, iskujälkinen, (tuluskvartsi?), (kohdasta 21,95/-0,70)

Löydöt 148 - 149 väliltä 20 - 22 päälinjan kadunpuolelta puuroskakerroksen alta, 23.5.

150. Keramiikkaa. Punasaviastian profiloitu kylkipala, sisällä sammalenvihreä lasitus.

172. Rautanauvoja ja katkelmia 12 kpl, kpl. Poistettu.

173. Hammas, 1 kpl. Eläimen hammas.

174. Luuta, 1 kpl. Aterialuuta.

Löydöt 172 – 174 väliltä 24 – 26 puuroskakerroksesta 22.5.

175. Keramiikkaa, 2 (+6) kpl. Keltasaviastian(lautasen) pala, sisäpinnalla sinisävyinen kasviaihekuviainen lasitus, ulkopinnalla valkoinen (irronnutta lasitusta 6 kpl).

176. Tasolasia, 5 kpl. Vihreää ikkunalasia, kahdessa nyrhittyä reunaa.

177. Rautanauvoja, 28 kpl. Poistettu.

Löydöt 175 – 177 väliltä 24 – 26 puuroskakerroksesta 28.5.

178. Keramiikkaa, 4 kpl. Punasaviastian profiloitu reunapaloja, yhteensopivat, molemminpuolinen vihertävä lasitus.

179. Astialasia, 1 kpl. Vihreää pullolasia.

180. Tasolasia, 1 kpl. Vihreää ikkunalasia.

181. Rautanauvoja ja katkelmia, 38 kpl. Poistettu.

182. Hampaista, 2 kpl. Eläimen hampaista.

183. Luuta, 14 kpl. Aterialuuta.

Löydöt 178 – 183 väliltä 24 – 26, puuroskakerroksesta, 29.5

184. Keramiikkaa, 1 kpl. Punasavisen kaakelin koristeosa, ihmiskasvot, takaosa ontto, reunoilla määrittelemätöntä massaa.

185. Keramiikkaa, 1 kpl. Punasaviastian kylkipala, sisäpinnalla ruskea lasitus.

186. Hammas, 1 kpl. Eläimen hammas.

187. Luuta, 1 kpl. Aterialuuta.

Löydöt 184 - 187 väliltä 26 – 28 puuroskakerroksen pinnalta 22.5.

188. Pronssipeltiä ja murusia. Ohutta peltiä, jonka reunasta osa taivutettu kaarevaksi laidaksi. Ehkä pienen rasian tms. kappale, kohdasta 26,20/+0,80.

189. Tasolasia, 1 kpl. Vihreää ikkunalasia.

190. Rautanauvoja ja katkelmia, 6 kpl. Poistettu.

Löydöt 188 - 190 väliltä 26 – 28 puuroskakerroksesta, 28.5.

191. Rengas ja koukku, rautaa. Renkaan halkaisija 100 mm, ruostunut yhteen koukun kanssa.

192. Saranakiskon pää, rautaa.

193. Rautanauvoja ja katkelmia, 14 kpl. Poistettu.

Löydöt 191 - 193 väliltä 26 – 28 päälinjan kadunpuolelta puuroskakerroksesta, 28.5.

194. Keramiikkaa. Punasaviastian kylkipala, sisäpinnan ruskea lasitus rapautunut lähes tyystin.

195. Tasolasia, 2 kpl. Vihreää ikkunalasia, hapettuneen reunassa nyrhintää.

196. Rautanauvoja ja katkelmia, 15 kpl. Poistettu.

197. Luuta. Aterialuuta.

198. Hampaita. Eläimen leukaluu ja hampaita.

Löydöt 194 - 198 väliltä 26 – 28 päälinjan kadunpuolelta puuroskakerroksesta, 29.5.

199. Tekstiiliä. Paksua kangasta. Profiilista kohdalta 27.

200. Veitsi, rautaa.

Löydöt 199 - 200 päälinjan kohdalta profiilista puuroskakerroksen alapuolisesta hiesusta, 30.5.

201. Astialasia 2 kpl. Vihreän pullon pohjapaloja.

202. Lasikuonaa, 1 kpl. Sintraantunutta lasia, jossa kiinni tiilenpala.

203. Rautanauvoja, 2 kpl. Poistettu.

Löydöt 201 – 202 väliltä 28 – 30, ylimmän täyttökerroksen alapuolisen tumman kerroksen päältä, 16.5.

204. Kolikko. Kupariraha, korrosioitunut, määrittelemätön, halkaisija 26 mm, puuroskakerroksesta kohdasta 29,10/-0,60/667

205. Keramiikkaa, 1 kpl. Punasaviastian profiloitu reunapala, palanut?, pilkullinen lasitus rapautunut.

206. Keramiikkaa, 1 kpl. Punasaviastian kylkipala, palanut?, sisäpinnan pilkullinen lasitus rapautunut.

207. Tasolasia, 1 kpl. Vihreää ikkunalasia.

208. Rautanauvoja, 22 kpl. Poistettu.

Löydöt 205 – 208 väliltä 28 – 30, puuroskakerroksen päältä, 28.-29.5.

209. Liitupiippu, 3 kpl varren kappaleita. Alueelta 28,10 – 28,70/0 – 0,45.

210. Rautanauvoja, 12 kpl. Poistettu.

Löydöt 209 – 210 väliltä 28 – 30 puuroskan alapuolisen hiekan pinnalta 29.5.

211. Keramiikkaa, 1 kpl. Kaakelin kulmapala.

212. Rautanauvoja, 8 kpl. Poistettu.

Löydöt 211 – 212 väliltä 30 – 32 poimittu profiilista täytemaasta puuroskan päältä, 27.5.

213. Keramiikkaa, 1 kpl. Punasavisen kolmijalkapannun jalka, sisäpinnalla ruskea lasitus.

214. Luuta, 1 kpl. Eläimen luuta.

Löydöt 213 – 214 väliltä 30 – 32 puuroskakerroksesta, 23.5.

215. Tasolasia, 2 kpl. Vihreää ikkunalasia.

216. Rautanauvoja ja katkelmia, 28 kpl. Poistettu.

Löydöt 215 – 216 väliltä 30 – 32 puuroskakerroksesta, 28.5.

217. Fajanssia, 1 kpl. Valkolasitteisen lautasen reunapala, sisäpinnalla sinistä koristelua.

218. Astialasia, 1 kpl. Sammalenvihreää pullolasia.

219. Tasolasia, 2 kpl. Vihreää ikkunalasia.

220. Koristekukan osia, 4 kpl. Pronssilangasta tehtyä koristekukkasia.

221. Lyijypuitetta. Ikkunan lyijypuitteen katkelma.

222. Kiillettä, 2 kpl. Ohuen läpinäkyvän kerroksellisen kiilteen paloja. Toisessa leikattu kulma.

223. Rautanauvoja ja katkelmia, 9 kpl. Poistettu.

Löydöt 217 – 223 väliltä 20,75 – 27,75 täytemaasta Sankarihaudan portaiden kohdan profiilin syvennyksestä, 31.5.

224. Pääkoristeiden osia. Pronssilangan kappaleita, mukana pari hiusta.

Löydetty välillä 20,75 – 27,75 Sankarihaudan portaiden kohdan profiilin syvennyksessä esiin tulleesta kammiohaudasta, 31.5.

225. Rautanauvoja, 4 kpl. Osin kammiohaudan alla olleen arkun nauvoja.

226. Tekstiiliä. Kappale kangasta

Löydöt 225 - 226 välillä 20,75 – 27,75 Sankarihaudan portaiden kohdan profiilin syvennyksessä esiin tulleesta kammiohaudasta, 31.5.

227. Keramiikkaa, 2 kpl. Yhteensopivat punasavisen kolmijalka-astian jalkapala ja astian kylkeä, sisäpinnalla vihreä lasitus.

Löytö otettu talteen lammen täyttöroskasta kaivannon länsipäästä 31.5.

228. Arkunkahva, rautaa. Profiloitu, heloja ei säilynyt.

229. Astialasia, 1 kpl. Pullon pohjapuolikas, paksua sammalenvihreää lasia.

Löydöt 228 – 229 otettu talteen irtolöytöinä profiilista kaivannon itäpäästä.

230. Keramiikkaa, 1 kpl. Punasaviastian profiloitu kylkipala, koristeena ruskeita lasitettuja juovia.

231. Astialasia, 1 kpl. Vihreän pullolasin pohjapala.

232. Veitsi/puukko, rautaa. Kaarevahamarainen.

233. Arkunkahva, rautaa. Arkunkahva, koristekilpi katkelmallinen, mukana puuta.

234. Arkunkahva, rautaa. Arkunkahva, koristekilven osia 3 kpl.

235. Luuta, 9 kpl. Aterialuuta.

Löydöt 230 – 235 otettu talteen irtolöytöinä kaivannon länsipäästä.

IIa – ALUE:

236. Keramiikkaa, 11 kpl. Kaakelin kappaleita, punasavea, vihreää ja ruskeaa lasitusta,

237. Liitupiippu, 1 kpl, varren katkelma.

238. Astialasia, 1 kpl. Vaaleanvihreää kirkasta pullolasia, olkapala.

239. Astialasia, 1 kpl. Vaaleanvihreää kirkasta ohutta pullolasia, olkapala.

240. Astialasia, 9 kpl. Vaaleanvihreää kirkasta pullolasia.

241. Astialasia, 4 kpl. Sammalenvihreää pullolasia.

242. Tasolasia, 1 kpl. Vaaleanvihreää lasia.

243. Luuta, 1 kpl. Eläimen (nauta?) leukaluu.

244. Luuta, 1 kpl. Aterialuuta.

Löydöt 236 – 244 täytemaasta alueen rakennuksen kivijalan luota, 11.6.

245. Keramiikkaa, 91 kpl. Kaakelin kappaleita, punasavea, vihreää ja ruskeaa lasitusta.

246. Keramiikkaa, 1 kpl. Keltasavilautasen palanen, valkolasitteinen, sisäpinnalla siniharmaata koristelua.

247. Liitupiippu, 6 kpl, varren katkelmia.

248., Astialasia, 14 kpl. Vaaleanvihreää kirkasta pullolasia.

249. Astialasia, 10 kpl. Sammalenvihreää pullolasia.

250. Astialasia, 2 kpl. Tummaa sammalenvihreää paksua pullolasia.

251. Astialasia, 3 kpl. Vaaleaa sammalenvihreää ohutta pullolasia.

252. Astialasia, 1 kpl. Kirkasta pullolasia.

253. Tasolasia, 2 kpl. Vihreän ikkunalasilevyn reunapaloja.

254. Tasolasia, 2 kpl. hapettunutta ikkunalasia

255. Rautanauvoja, 2 kpl. Poistettu.

256. Piitä, 2 kpl. Tuluspiitä.

257. Luuta, 18 kpl. Aterialuuta.

Löydöt 245 – 257 alueen rakennuksen kivijalan Linnankadun puolelta savensekaisesta täyterroksesta, 11.6.

258. Keramiikkaa, 87 kpl. Kaakelin kappaleita, punasavea, vihreää, ruskeaa ja keltaista lasitusta.

259. Keramiikkaa, 1 kpl. Keltasavilautasen reunapala, valkolasitteinen.

260. Porsliinia, 1 kpl. Ohutseinäisen astian valkea reunapala, sisäpinnalla sinistä koristekuviota.

261. Liitupiippu, 3 kpl varren katkelmia.
262. Astialasia, 8 kpl. Vaaleanvihreää kirkasta pullolasia.
263. Astialasia, 9 kpl. Sammalenvihreää pullolasia.
264. Astialasia, 2 kpl. Tummaa sammalenvihreää paksua pullolasia.
265. Astialasia, 2 kpl. Vaaleaa sammalenvihreää ohutta pullolasia.
266. Astialasia, 2 kpl. Vaaleaa vihertävää ohutta pullolasia.
267. Tasolasia, 1 kpl. Vihreän ikkunalasilevyn reunapala.
268. Tasolasia, 10 kpl. Vihertävää ikkunalasia.
269. Pronssiputken katkelma, kyljeltään avonainen.
270. Rautanauvoja, 3 kpl. Poistettu.
271. Luuta, 8 kpl. Aterialuuta.
- Löydöt 258 – 271 alueen rakennuksen kivijalan Linnankadun puolelta savensekaisesta täyterroksesta, 12.6.
272. Keramiikkaa, 1 kpl. Kaakelin pala, punasavea, vihreää lasitusta.
273. Liitupiippu, 1 kpl. Pesän katkelma, kukan terälehteä muistuttava leima.
274. Liitupiippu, 1 kpl. Pesän katkelma, pienistä kuopista koostuva rengasleima.
275. Liitupiippu, 5 kpl. Pesän katkelmia.
276. Liitupiippu, 16 kpl varren katkelmia.
277. Tasolasia, 1 kpl. Vihreän ikkunalasilevyn reunapala.
278. Rengas, pronssia. Pyöreää varrasta, halkaisija n. 21 mm.
279. Arkunkahva, rautaa. Kokonainen kahva kilpineen ja kiinnitysaspeineen.
280. Arkunkahva, rautaa. Kilpi katkelmallinen, mukana puuta.
281. Arkunkahva, rautaa. Kahva kiinnityssinkilöineen ja kilven katkelmia.
282. Arkunkahva, rautaa. Pelkkä kahvaosa kiinnityssinkilöineen.
283. Hevosenenkänäula, rautaa, rombipäinen.
284. Rautanauvoja, 8 kpl.
285. Luuta, 1 kpl. Eläimen luuta, aterialuuta.
- Löydöt 272 – 285 alueen rakennuksen kivijalan eteläpuolelta (rakennuksen sisältä) lattiatason päältä lautojen välistä. Kahvat löydettyä kiinni arkkulaudoissa. 11.6.
286. Liitupiippu, 2 kpl varren katkelmia.
287. Luuta, 1 kpl. Aterialuuta.

Löydöt 286 – 287 alueen rakennuksen kivijalan eteläpuolella (rakennuksen sisällä) olleen NW – SE –suuntaisen paksun puun (lattian niska?) alta 12.6.

288. Keramiikkaa, 3 kpl. Kaakelin kappaleita, punasavea, kirkkäänvihreää lasitusta.

289. Liitupiippu, 1 kpl. Pesä, katkelmallinen. (pieni ja pullea, 1600-lukua)

290. Rautanaula, 1 kpl.

291. Hampaita, luuta. Eläimen hampaita, kiinni ienluun palasissa.

Löydöt 288 – 291 alueen rakennuksen kivijalan eteläpuolella (rakennuksen sisällä) olleen lattian savikerroksen alta lammen täyttökerroksen yläpinnasta, 12.6.

292. Kenkä, nahkaa.

293. Kenkä, nahkaa.

294. Sarvi. Nautaeläimen sarvi.

295. Luuta, 2 kpl. Aterialuuta, leikkuujälkisiä putkiluita.

Löydöt 292 – 295 otettu talteen kirkkokadun ja Linnankadun risteyksessä olleen lammen täyttökerroksista puuroskan seasta tontin kulmalta, 12.6.

296. Kontti tms. tuohiesine.

297. Kengän pohjan kappale.

298. Köyttä, 2 pätkeä.

Löydöt 296 – 298 otettu talteen puuroskakerroksesta, alueen kohdasta n. 10,5 – 12,5/1,5 – 2,5 (vrt. kartta 10). 11.6.

299. Tasolasia, 3 kpl. Hapettunutta ikkunalasia.

300. Rautanauvoja, 2 kpl.

Löydöt 299 – 300 alueen rakennuksen eteläisemmän kivijalan viereltä likamaasta, 13.6.

301. Pitsinauhaa

Löydetty profiilista Kirkkokadun puoleisen kammiohaudan täytemaasta luiden yläpuolelta, 11.6.

302. Arkunkahva, rautaa. Kahvan molemmin puolin kiinni arkkulautaa.

303. Tekstiiliä. Kankaanpala, neulottua villakangasta.

Löydöt 302 - 303 kammiohaudasta väliltä 12 – 13,5, 11.6.

304. Kolikko. Kupariraha, arvo?/vuosi?, korrosioitunut.

Löydetty kammiohaudasta kohdalta n. 14 (kallo 9), 11.6.

305. Tekstiiliä. Osa kangaspäähinettä, silkkimyssy(?).

Löydetty kammiohaudasta kohdalta 15 – 16,5 (kallo 1), 11.6.

306. Tekstiiliä. Osa kangaspäähinettä, plyysiä, silkkinauhaa ja toimikasta.

Löydetty kammiohaudasta väliltä 15 – 16,5 (kallo 2), 11.6.

307. Tekstiiliä. Osa kangaspäähinettä/-myssyä. sidoskuviollista silkkikangasta (damaskia).

Löydetty kammiohaudasta väliltä 16,5 - 18 (kallo 10), 11.6.

308. Pronssilankakoristetta, kulmikasta kierteistä spiraalia, mukana havuja.

309. Kukkakoristeen paloja. Silkkikankaasta tehdyn kukkamaisen koristeen kappaleita.

Löydöt 308 - 309 kammiohaudasta kohdasta n. 17, 11.6.

310. Arkunkahva ja kilven osia 4 kpl, rautaa.

311. Arkunkahva ja kilven osia 3 kpl, rautaa.

312. Arkunkahva ja osa kilpeä, rautaa.

313. Rautanauloja, 7 kpl.

Löydöt 310 - 313 kammiohaudasta väliltä 16,5 – 18, 11.6.

314. Arkunkahva ja kilpi, rautaa.

315. Arkunkahva ja kilven osia 2 kpl, rautaa.

316. Arkunkahva ja kilven osia 4 kpl, rautaa.

317. Arkunkahva, jossa kiinni osa kilpeä, rautaa.

318. Arkunkahva, jossa kiinni ensin osa kilpeä, rautaa.

319. Arkunkahva ja kilven osia 2 kpl, rautaa.

320. Arkunkahva, rautaa.

321. Arkunkahva, rautaa.

322. Arkunkahva, rautaa.

Löydöt 314 - 322 kammiohaudasta, 11.6.

323. Arkunkahva, rautaa.

Löydetty Kirkkokadun kammiohaudan lounaisreunalta joulukuusenjalan kuoppaa kaivettaessa, 9.9.

324. Keramiikkaa, 1 kpl. Kaakelin kappale, punasavea, kirikkaanvihreä lasitus.

325. Liitupiippu, 1 varren kappale.

Löydöt 324 - 325 kammiohaudan kohdalta, sen ulkopuolelta, koneen siirtämästä täytemaasta, 11.6.

326. Liitupiippu, 1 varren kappale. Koristeltu, 19.6.

327. Astialasia, 2 kpl. Pullon pohjapaloja, yhteensopivat, 19.6.

328. Kolikko. Kupariraha, arvo?/vuosi?, 19.6.

329. Arkunkahva ja kilpi, rautaa, 11.6.

230. Arkunkahva ja enin osa kilpeä, rautaa, 14.6.

331. Arkunkahva ja kilven osa, rautaa, 19.6.

Löydöt 326 - 331 poimittu talteen konekaivuun jäljiltä olleen maan pinnalta kirkon pääportaiden pohjoispuolelta kirkkokadun puoleisesta luiskauksesta.

332. Arkunkahva ja enin osa kilpeä, rautaa, 10.7.

333. Arkunkahva ja kilven osa, rautaa, 11.7.

Löydöt 332 - 333 otettu talteen vanhan ilmoitustaulun pohjoispuolella olleesta luukätköstä.

Iib – ALUE:

334. Fajanssia, 3 kpl. Valkolasitteisen lautasen paloja.

335. Astialasia, 2 kpl. Vihreänruskeaa lasia, särmikkään astian (maljakon?) kylkipaloja.

336. Astialasia, 1 kpl. Vihreän pullolasin pala.

337. Metallia, 1 kpl. Kuparimetallin sulanutta kuonaa.

338. Rautanauvoja ja niiden katkelmia, 33 kpl.

339. Piitä, 1 kpl. Tuluspiin lohjelma.

340. Luuta, 1 kpl. Eläimen selkänikama.

Löydöt 334 – 340 Kirkkokatua kohti koneella kaivetusta koeojasta kohdassa n. 3/2 - -3, 14.6.

341. Keramiikkaa, 1 kpl. Punasaviastian profiloitu reunapala, reunassa paksunnos, ulkopinnalla vaakasuoria kohoviivoja, palanut.

342. Astialasia, 1 kpl. Paksua kirkasta lasia, hyvin loiva kylkipala, sisäpinnalla samea pinnoite.

343. Tasolasia, 2 kpl. Vihreää hapettunutta ikkunalasia.

344. Metallia, 1 kpl. pala kuparimetallikuonaa.

345. Rautanauvoja ja niiden katkelmia, 12 kpl. Palaneita.

Löydöt 342 – 345 täytemaasta alueen länsilaidalle Kirkkokadun suuntaista profiilia (0 – 10/-2,5) kaivettaessa, 19.6.

346. Keramiikkaa, 1 kpl. Punasaviastian pohjakulman pala, ei, lasitusta.

347. Fajanssia, 1 kpl. Valkolasitteisen astian kylkipala, ulkopinnalla vaakasuoria kohoviivoja.

348. Fajanssia, 1 kpl. Valkolasitteisen ohutseinämäisen astian(kupin?) reunapala, sisälaidassa kapea punainen vaakaviiva.

349. Liitupiippu, 3 kpl varren katkelmia.

350. Astialasia, 1 kpl. Tummanvihreän pullolasin pohjakulmapala.

351. Astialasia, 1 kpl. Kylkipala (pullon?), ruskeaa lasia,

352. Tasolasia, 10 kpl. Vihreää ikkunalasia, osa hapettunutta.

353. Tasolasia, 2 kpl. Paksua tasolasia, toinen osin sulanut.

354. Metallia, 5 kpl. + muruja. Kuparimetallin sulanutta kuonaa.

355. Piitä, 2 kpl. Tuluspiin lohelmia, toinen valkeaksi palanut.

356. Rautanauvoja ja niiden katkelmia, 12 kpl. Palaneita.

357. Luuta, 5 kpl. Aterialuuta.

Löydöt 346 – 357 täytemaasta palokerroksen yläpuolelta alueen länsilaidalle Kirkkokadun suuntaista profiilia (0 – 10/-2,5) kaivettaessa, 20.6.

358. Keramiikkaa, 2 kpl. Yhteensopivat kaakelin kaarevan koristelistan palat, palaneet.

359. Lasia, 1 kpl. Sulanut tasolasin(?) pala

360. Metallia, 3 kpl. Kuparimetallin sulanutta kuonaa.

361. Kuonaa, 17 kpl. Tunnistamatonta sulanutta kuonaa.

362. Rautanauvoja ja niiden katkelmia, 81 kpl. Palaneita.

Löydöt 358 – 362 palokerroksesta vanhan tapulin kivien rajaamasta tilasta kohdassa n. 2,5 – 4,5/-2, 2.7.

363. Kolikko. Kupariraha, ¼ killinki/ Kustaa IV Adolf/180(?), palanut.
Löydetty palaneesta puuroskakerroksesta kohdasta 3,75/-2,20/z = 859

364. Liitupiippu, 3 kpl varren katkelmia.

365. Tasolasia, 3 kpl. Vihreää ikkunalasia, kaksi hapettunutta.

366. Metallia, 14 kpl. Kuparimetallin sulanutta kuonaa.

367. Rautanauvoja ja niiden katkelmia, 14 kpl. Palaneita.

368. Luuta, 2 kpl. Aterialuuta, isommassa kaksi kirveenterän jälkeä.

Löydöt 364 – 368 alimmasta käyttö-/palokerroksesta vanhan tapulin kivien rajaamasta tilasta kohdassa n. 5-8/-2, 18.7.

369. Keramiikkaa, 1 kpl. Punasavikaakelin pala

370. Liitupiippu, 8 kpl varren katkelmia, osa palaneita.

371. Tasolasia, 5 kpl. Vihreää ikkunalasia, osa hapettunut.

372. Metallia, 1 kpl. Kuparimetallin sulanutta kuonaa.

373. Kuonaa, 6 kpl. Tunnistamatonta sulanutta kuonaa.

374. Rautanauvoja ja niiden katkelmia, 19 kpl. Palaneita.

375. Piitä, 2 kpl. Tuluspiin paloja.

Löydöt 370 – 375 alimmasta käyttö-/palokerroksesta vanhan tapulin kivien rajaamasta tilasta kohdassa n. 5-10/-1, 18.7.

376. Keramiikkaa, 1 kpl. Punasaviastian reunapala, sisäpinnalla ruskea lasite ja ulkopinnalla vaakauurrekoristelu.

377. Tasolasia, 7 kpl. Ikkunanlasin paloja.

378. Rautanaula, 1 kpl, iso

379. Rautanauvoja ja niiden katkelmia, 4 kpl

380. Luuta, 10 kpl. Eläinten luita ja hampaita.

Löydöt 377 – 380 vanhan tapulin alta 10/-2, 18.7.

381. Keramiikkaa, 1 kpl. Punasavilautasen seinämäpala, sisäpinnalla lasitusta, reunalla ruskeita ja kermanvärisiä vaakaviivoja, näiden alla kasvikuviosta koristetta, jossa lisäksi vihreää.

382. Keramiikkaa, 1 kpl. Punasaviastian kylkipala, molemmilla puolilla tummanruskea lasitus, ulkopinnalla vaakasuoria kohoviivoja.

383. Keramiikkaa, 2 kpl. Punasaviastian kylkipaloja sisäpinnalla keltavihreää lasitusta, ulkopinnalla murtopinta.

384. Tasolasia, 1 kpl. Vihreää ikkunalasia, yksi reuna nyrhitty.

385. Rautanaula, 1 kpl.

Löydöt 381 – 385 kohtaan 10/-2 - -2,5 lapiolla kaivetun koekuopan pohjalta savensekaisesta käyttötasosta (pohja n. 775), 18.7.

386. Keramiikkaa, 3 kpl. (+ 2 murua lasitusta). Punasaviastian profiloitu reunapalan osia, molemminpuolinen vihreä lasitus.

387. Keramiikkaa, 4 kpl. Punasaviastian murusia, kahdessa ruskean ja kerman väristä raidallista lasitusta.

388. Keramiikkaa, 1 kpl. Kovasavikeramiikan pala, ulkopinnalla ruskea lasitus, massa harmahtava.

389. Liitupiippu 1 kpl. Varren katkelma, jossa kohokuvioinen liljaa muistuttava koriste.

390. Sarvea, 1 kpl. Litteä levymäinen kappale.

391. Luuta 10 kpl. Eläinten luita, aterialuuta.

Löydöt 386 – 391 alueelta 10 – 12/-2 – -3, kaivausten lopussa kaivetusta koeojasta hiesukerroksen alaisesta peltokerroksesta, 24.7.

392. Keramiikkaa, 1 kpl. Punasaviastian pohja- ja kylkipala, sisäpinnalla ruskea lasitus, ulkopinta lasittamaton, vaakasuorin kohoviivoin koristeltu.

393. Keramiikkaa, 2 kpl. Punasaviastian kylkipaloja (lautasesta?), sisäpinnalla ruskeaa ja kermanväristä lasitusta.

394. Astialasia, 2 + 1 kpl. Vihreää lasia olevan astian (pikarin?), pohjapala. Pohjan ulkoreuna käännetty ontoksi putkeksi, jalassa havaittavissa heikkoa kierrettä ja riisimäistä koristetta massassa.

395. Kuonaa, 4 kpl. Tunnistamatonta keveää kuonaa.

396. Luuta, 7 kpl. Eläimenluuta, aterialuuta.

Löydöt 392 – 396 alueelta 9,5 – 11/-2 – -3, kaivausten lopussa kaivetusta koeojasta kiveyksen ympärillä olleesta savensekaisesta kerroksesta, 25.7.

397. Keramiikkaa, 1 kpl. Punasaviastian kylkipala, sisäpinnalla lasitus, jossa keltaisia ja ruskeita vaakajuovia, molemmilla puolilla vaakasuoria kohoviivoja.

398. Tasolasia, 1 kpl. Pala vihreää ikkunalasia.

399. Piitä, 1 kpl. Tuluspiitä.

Löydöt 397 – 399 alueelta 9,5 – 11/-2 – -3, kaivausten lopussa kaivetusta koeojasta kiveyksen eteläpuolelta savensekaisesta kerroksen alta puurosken sekaisesta käyttötasosta, 25.7.

400. Keramiikkaa, 1 kpl. Punasaviastian profiloitu reunapala, paksun reunan alla ulkopinnalla vaakasuoria kohoviivoja, ei lasitusta, palanut.

401. Fajanssia, 2 kpl. Valkolasitteisen astian kylkipala, ulkopinnalla vaakasuora kohoviivauurre.

402. Fajanssia, 1 kpl. Vaalean lautasen seinämäpala, krakelointilasitteinen

403. Liitupiippu, 3 kpl. Varren katkelmia.

404. Tasolasia, 14 kpl. Vihreää ja kirkasta.

405. Sulanutta lasia, 1 kpl.

406. Rautanauvoja ja niiden katkelmia, 20 kpl.

407. Luuta, 5 kpl. Eläinten luita, aterialuuta.

Löydöt 400 – 407 alueen Kirkkokadun puoleiselta luiskalta (vanhemman tapulin päältä) täytemaasta konekaivuun jälkeiseltä tasolta, 17.6

408. Nappi, 1 kpl. Kupera kiinnityssilmukallinen pronssinappi

Kohdasta 3,5/-0,50/z= 904

409. Keramiikkaa, 1 kpl. Punasaviastian pohjakulmapala, sisäpinnalla ruskea lasitus.

410. Keramiikkaa, 2 kpl. Yhteensopivat punasaviastian reunapalat, sisäpinnalla lasitusta, ruskeita pilkkuja kermanvärisellä pohjalla.

411. Fajanssia, 1 kpl. Vaalean astian reunapala, krakelointilasitteinen, ulkopinnalla pystyviivasyvennyksistä koostuva koristevyöhyke.

412. Liitupiippu, 6 kpl varren katkelmia.

413. Astialasia, 1 kpl. Vihreän pullon pohjapala.

414. Tasolasia, 1 kpl. Vihreää hapettunutta lasia.

415. Metallia. Runsaasti kuparimetallikuonan murusia.

416. Rautanauvoja ja niiden katkelmia, 79 kpl.

417. Piitä, 2 kpl. Harmaan ja ruskean piin paloja.

443. Keramiikkaa, 1 kpl. Punasaviastian pala, sisäpinnalla lasitus, jossa kellertävä aaltoviiva ruskealla pohjalla.
444. Keramiikkaa, 1 kpl. Punasaviastian kylkipala, ulkopinnalla kohoviivakoristelu
445. Keramiikkaa, 1 kpl. Punasaviastian pala, vihreää lasitusta
446. Keramiikkaa, 1 kpl. Keltasaviastian pala, sisäpinnalla valkea lasitus, jossa vaaleansinistä geometristä viivakoristelua.
447. Keramiikkaa, 1 kpl. Kovasaviastian reunapala, molemminpuolinen ruskea lasitus.
448. Fajanssia, 2 kpl. Yhteensopivat kylkipalat valkolasitteisesta astiasta, ulkopinnalla kohosilmukka.
449. Liitupiippu, 5 kpl. Varren kappaleita.
450. Pullolasia, 7 kpl. Vihreänruskean pullon paloja.
451. Tasolasia, 52 kpl. Vihreää ikkunalasia, osa hapettunut.
452. Metallia, 1 kpl. Kuparimetallikuonaa.
453. Rautanauvoja ja niiden katkelmia, 66 kpl.
454. Piitä, 7 kpl. Enimmäkseen luonnonpintaisia pieniä piinoduuleita.
455. Luuta, 5 kpl. Eläinten luita, aterialuuta.
456. Laastia, punaiseksi maalattua.
- Löydöt 443 – 456 alueen Kirkkokadun puoleiselta länsisivulta (vanhemman tapulin päältä) kivensekaisesta täytemaasta tilapäisen tapulin kivijalan länsipuolelta, 26.6.
457. Keramiikkaa, 1 kpl. Punasaviastian reunapala, palanut,
458. Fajanssia, 6 kpl. Valkoisen krakelointilasitteisen astian paloja.
459. Fajanssia, 15 kpl. Valkolasitteisen lautasen paloja, palaneita.
460. Fajanssia, 1 kpl. Sinilasitteisen astian pala.
461. Liitupiippu, 7 kpl. Varren kappaleita.
462. Astialasia, 1 kpl. Pullon suun puolikas, vihreää lasia.
463. Astialasia, 2 kpl. Pullon kaulan ja olan kappaleita, tummanvihreää lasia.
464. Astialasia, 7 kpl. Kylkipaloja, kaksi hapettunutta.
465. Tasolasia, 37 kpl. Ikkunalasia.
466. Tasolasia, 25 kpl. Sulanutta ikkunalasia.
467. Lasia, 1 kpl. Möykky sulanutta lasia, pinnassa hiven punamultaa
468. Metallia, 33 kpl. Kuparimetallikuonaa.
469. Metallia, rautaa, 1 kpl. Suorakaiteen muotoinen rautalevy, jonka keskellä reikä

470. Metallia, rautaa, 1 kpl. Kulmaksi taivutettu latteä rautavarras.
471. Rautanauvoja ja niiden katkelmia, 136 kpl.
472. Piitä, 7 kpl. Enimmäkseen luonnonpintaisia pieniä piinoduuleita.
473. Luuta, 5 kpl. Eläinten luita, aterialuuta.

Löydöt 457 – 473 tilapäisen tapulin länsiseinän länsipuolelta palonsekaisesta täytemaasta vanhemman tapulin päältä väliltä 2 - 10, 27.6.

474. Keramiikkaa, 2 kpl. Punasaviastian pohjapaloja, palanut, kiinni lasikuonassa.
475. Fajanssia, 4 kpl. Valkolasitteisen lautasen paloja, palaneita.
476. Liitupiippu 1 kpl, Varren katkelma.
477. Astialasia, 1 kpl. Pullon pohjan reunapala, kirkasta lasia.
478. Astialasia, 2 kpl. Pullon kappaleita, tummanvihreää lasia.
479. Tasolasia, 12 kpl. Ikkunalasia.
480. Tasolasia, 12 kpl. Sulanutta ikkunalasia.
481. Lasia/fajanssia?, 9 kpl. Sintraantunutta lohkeillutta massaa.
482. Metallia, 25 kpl. Kuparimetallikuonaa.
483. Kuonaa, 25 kpl. Kevyttä kuonaa.
484. Rautanauvoja ja niiden katkelmia, 117 kpl.
485. Piitä, 1 kpl. Luonnonpintainen pieni noduuli.

Löydöt 474 – 485 tilapäisen tapulin länsiseinän länsipuolelta palonsekaisesta täytemaasta vanhemman tapulin päältä väliltä 2 - 10, 27.6.

486. Tasolasia, 4 kpl. Ikkunalasia.
487. Rautanauvoja ja niiden katkelmia, 4 kpl.
488. Kiveä, 1 kpl. Kaarevareunainen katkelma reiällisestä kiviesineestä, hienojakoista vaaleaa kiveä.

Löydöt 486 – 488 vanhemman tapulin päältä tiilen ja kivensekaisesta täyttökerroksesta väliltä 2 – 6/0 - -2, 27.6.

489. Sormus, kuparimetallia/pronssia, 1 kpl. Vihreäksi patinoitunut sileä rengassormus.

Löydetty vanhan tapulin palonsekaisesta täytemaasta kohdasta n. 6/-0,55/z=960, 27.6.

490. Keramiikkaa, 4 kpl. Punasavisen kaakelin paloja.
491. Fajanssia, 4 kpl. Valkolasitteisen lautasen paloja, palaneita.
492. Liitupiippu, pesän kappale, kolmen kruunun leima.
493. Liitupiippu, pesän kappale, kolmen kruunun leima.

494. Liitupiippu, 3 kpl. Varren katkelmia.
495. Astialasia, osin sulanut pullon suukappale.
496. Tasolasia, 7 kpl. Ikkunalasia.
497. Tasolasia, 13 kpl. Sulanutta ikkunalasia.
498. Metallia, 11 kpl. Kuparimetallikuonaa.
499. Metallia, rautaa, 1 kpl. Tunnistamattoman kaarevan rautaesineen katkelma.
500. Rautanauvoja ja niiden katkelmia, 103 kpl.
501. Luuta, 4 kpl. Aterialuuta.
502. Piitä, 5 kpl. Enimmäkseen luonnonpintaisia pieniä noduuleja.
- Löydöt 490 – 502 vanhemman tapulin päältä tiilen ja kivensekaisesta täyttökerroksesta väliltä 1,7 – 5/0 – -2, 28.6.
503. Kolikko, 1 kpl. Kupariraha, 2 äyriä (SM)/1743 – 1750, palanut.
- Kohdasta 3,6/-1,65/z= 870, 28.6.
504. Kolikko, 1 kpl. Kupariraha, 1 taaleri (SM)/1715, palanut.
- Kohdasta 7,5/-0,20/z= 881, 28.6.
505. Keramiikkaa, 1 kpl. Punasaviastian kylkipala.
506. Fajanssia, 7 kpl. Valkolasitteisen astian paloja.
507. Liitupiippu, 1 kpl. Pesän kappale, pesän tyvestä.
508. Liitupiippu, 4 kpl. Varren katkelmia.
509. Astialasia, 2 kpl. Kulmikkaan astian seinämäpaloja, kirkasta lasia.
510. Astialasia, 3 kpl. Pullojen pohjapaloja, vihreää lasia.
511. Astialasia, 1 kpl. Pullon kylkipala, vihreää lasia.
512. Tasolasia, 14 kpl. Vihreää ikkunalasia.
513. Rautanauva, prikallinen, 1 kpl. Naula, jonka päässä metallilevy prikkana.
514. Rautanauvoja ja niiden katkelmia, 26 kpl.
515. Piitä, 1 kpl. Osin luonnonpintainen pieni noduuli.
- Löydöt 505 – 515 vanhemman tapulin pohjoisseinän ulkopuolelta täytemaasta n. 0 – 2/2 - -2, 4.7.
516. Astialasia, 3 kpl. Pullon pohjapaloja, vihreää lasia.
- Löydetty vanhemman tapulin pohjoisseinän pohjoispuolisen kiveyksen päällä olleen lankun alta, n. 1/0 - -2, 4.7.

517. Kolikko, 1 kpl. Kupariraha 1 äyrin raha/1700-luku /toisella puolella erottuu iso kruunu, jonka alla nuoliristi vaakuna). Laidastaan rei'itetty.

Löydetty vanhan tapulin pohjoisseinän pohjoispuolisen kiveyksen pohjoispuolelta täytemaasta (läheltä alkuperäistä maanpintaa?), -0,40/-0,20/z=892, 4.7.

518. Keramiikkaa, 1 kpl. Punasavea, kaakelin(?) pala.

519. Liitupiippu, 1 kpl. varren katkelma.

520. Paljin (soljen kieli), kuparimetallia, 1 kpl. Silmukkapäiseksi taivutettu lattea varras.

521. Metallia, 4 kpl. Kuparimetallikuonaa.

522. Rautanauvoja ja niiden katkelmia, 184 kpl.

523. Kuonaa, 13 kpl. Kevyttä kuonaa.

Löydöt 518 – 523 vanhan tapulin alueelta täyterroksesta, huonetilasta 3/0, 2.7.

524. Metallia, 1 kpl. Kuparimetallikuonaa.

525. Rautanauvoja ja niiden katkelmia, 46 kpl.

526. Kuonaa, 5 kpl. Kevyttä kuonaa.

Löydöt 524 – 526 vanhemman tapulin alueelta palo- ja puuroskakerroksesta, huonetilasta 2,5 - 5/0 - -2, 4.7.

527. Metallia, 4 kpl. Kuparimetallikuonaa, 1 kpl.

528. Lattean rautakiskon kappale, rautaa, 1 kpl.

529. Rautanauvoja ja niiden katkelmia, 40 kpl.

530. Kuonaa, 10 kpl. Kevyttä kuonaa.

Löydöt 527 – 530 vanhemman tapulin alueelta palo- ja puuroskakerroksesta, huonetilasta 2,5 - 5/-1 - -2,5 4.7.

531. Tasolasia, 1 kpl. Vihreää hapettunutta ikkunalasia.

532. Rautanauvoja ja niiden katkelmia, 6 kpl.

533. Luuta, 1 kpl. Eläimen luu, aterialuuta.

Löydöt 531 – 533 vanhemman tapulin alueelta täytemaakerroksesta, huonetilasta 5 – 8/0, 2.7.

534. Liitupiippu, 2 kpl Varren katkelmia, palaneita.

535. Astialasia, 1 kpl. Vihreää pullolasia.

536. Tasolasia, 5 kpl. Ikkunalasia, hapettunutta, palanutta.

537. Metallia, 14 kpl. Kuparimetallikuonaa.

538. Side- tai kiskoraudan paloja, rautaa, 2 kpl. Toinen suorakulmaista U-muotoa, latteaa rautakisko.

539. Rautanauvoja ja niiden katkelmia, 108 kpl.

540. Luuta, 2 kpl. Eläinten luita, aterialuuta.

Löydöt 531 – 540 vanhemman tapulin alueelta paloroskakerroksesta puuroskakerroksen päältä, huonetilasta 5 – 8/0, 2.7.

541. Liitupiippu, 3 kpl. Varren katkelmia, palaneita.

542. Tasolasia, 5 kpl. Ikkunalasia, hapettunutta, palanutta.

543. Metallia, 17 kpl. Kuparimetallikuonaa.

544. Kahvarauta, rautaa, 1 kpl. Suorakulmaisen U:n muotoinen kahvarauta, jonka molemmat päät kotkattu, neliömäistä varrasta.

545 Side- tai kiskoraudan paloja, rautaa, 4 kpl., Ohutta latteaa rautakiskoa.

546. Rautanauvoja ja niiden katkelmia, 63 kpl.

Löydöt 541 – 546 vanhemman tapulin alueelta puuroskakerroksesta, huonetilasta 5 – 8/0, 3.7.

547. Kolikko. Kupariraha, 1 äyri (SM)/1748

Löydetty puuroskakerroksesta, kohdasta 6,5/-0,5/z=864, 4.7.

548. Liitupiippu, 1 kpl. Varren katkelma.

549. Tasolasia, 1 kpl. Ikkunalasia, hapettunutta.

550. Metallia, 17 kpl. Kuparimetallikuonaa sintraantuneessa hiekassa

551. Rautanauula, 1 kpl.

Löydöt 548 – 551 vanhemman tapulin alueelta aivan puuroskakerroksen alta, huonetilasta 5 – 8/0, 4.7.

552. Liitupiippu, 1 kpl. Varren katkelma.

553. Tasolasia, 3 kpl. Ikkunalasia, hapettunutta.

554. Metallia, 21 kpl. Kuparimetallikuonaa

555. Rautanauvoja ja niiden katkelmia, 149 kpl.

556. Luuta, 2 kpl. Eläinten luita, aterialuuta.

Löydöt 552 – 556 vanhemman tapulin alueelta palokerroksesta, väliltä n. 8,5 – 11/0, 4.7.

557. Keramiikkaa, 2 kpl. Palaneita saviastian paloja

558. Liitupiippu, 1 kpl. Varren katkelma.

559. Tasolasia, 1 kpl. Ikkunalasia, hapettunutta.

560. Rautanauvoja ja niiden katkelmia, 149 kpl.

561. Kuonaa, 8 kpl.

562. Laastia, keltaiseksi maalattua.

582. Keramiikkaa, 1 kpl. Punasaviastian reunapala, sisäpinnalla lasitus, jossa ruskeita ja keltaisia vaakaraitoja, ulkopinnalla kahvan kiinnityskohta.

583. Keramiikkaa, 1 kpl. Punasaviastian pohjakulmapala, sisäpinnalla ruskea lasitus, jossa keltaista ja vihreää koristetta (kasviaihe?), ulkopinnalla vaakasuoraa uritusta.

584. Keramiikkaa, 5 kpl. Punasaviastian kylkipaloja, sisäpinnalla ruskeaa ja keltaista raitaa sekä vihreää pintaa, ulkopinnalla uritusta.

585. Veitsi, rautaa, 1 kpl. Ruodollinen.

586. Rautanaula, 1 kpl.

587. Piitä, 1 kpl. Palanut tuluspiin lohelma.

588. Luuta, 9 kpl. Eläinten luita, aterialuuta.

Löydöt 581 - 588 kaivausten lopussa tehdystä koeojasta alimman peltokerroksen päällä olleesta 2 - 3 cm paksusta puuroskan kerroksesta/käyttötasosta (z = n. 747 - 749) väliltä n. 12/0 - 3/, 25.7.

589. Talтта, rautaa, 1 kpl. Pienen taltan terä.

590. Aspi, rautaa, 1 kpl. Pyöreäkulmainen, päät kotkattu.

591. Rautanauvoja, 2 kpl. Isoja nauvoja.

Löydöt 589 - 591 poimittu talteen konekaivuun yhteydessä Kajaaninkadun puoleista koeojaa kohdassa n. 4 - 6/12 kaivettaessa, 13.6.

592. Keramiikkaa, 1 kpl. Kovasavipullon suupala.

593. Keramiikkaa, 1 kpl. Kovasavipullon pohjapala, ruskeankirjava lasitus.

594. Keramiikkaa, 9 kpl. Kovasavipullon kylkipaloja, ulkopinnalla ruskeanharmaa lasitus. Osin palaneita, yhdessä merkintä AD.

595. Keramiikkaa, 1 kpl. Kovasavipullon kylkipala, ulkopinnalla vaalearuskea lasitus

596. Porsliinia, 1 kpl. Posliiniastian pohjapala.

597. Fajanssia, 1 kpl. Valkolasitteisen kupin reunapala, sisäpinnalla harmaa kasvinlehtikuvio.

598. Fajanssia, 1 kpl. Valkolasitteisen kupin korva.

599. Fajanssia, 5 kpl. Valkolasitteisen sinikuvioisen lautasen paloja

600. Fajanssia, 4 kpl. Valkolasitteisen lautasen paloja.

601. Fajanssia, 56 kpl. Fajanssiastian/-astioiden palasia, palaneita.

602. Liitupiippu, 7 kpl. Varren katkelmia, osin palaneita.

603. Astialasia, 1 kpl. Pullon pohjapala, tummanvihreää lasia.

604. Astialasia, 2 kpl. Pullon suu- ja kylkipala, vihreää lasia.

605. Astialasia, 12 kpl. Erilaisia pullojen kylkipaloja.

606. Tasolasia, 64 kpl. Ikkunalasin paloja.
607. Tasolasia, 40 kpl. Sulanutta ikkunalasia.
608. Lasikuonaa, 1 kpl. Sulanutta lasia.
609. Ikkunasarana, rautaa, 1 kpl.
610. Rautanauvoja ja niiden katkelmia 56 kpl. Yksi iso naula.
611. Piitä, 3 kpl. Osin luonnonpintaisia noduuleita.
612. Piitä, 1 kpl. Valkeaksi palanut tuluspii.
613. Luuta, 8 kpl. Eläinten luita, aterialuuta.
- Löydöt 592 – 613 koko tilapäisen tapulin alueelta peruskivien yläpinnan palonsekaisesta täyttökerroksesta, 18.6.
614. Fajanssia, 13 kpl. Fajanssiastian/-astioiden palasia, palaneita.
615. Liitupiippu, 1 kpl. Pesän katkelma, leimana kuusisakarainen kohotähti.
616. Liitupiippu, 1 kpl. Pesän katkelma, pinta jaettu pituussuuntaisiin kaarevapäisiin harjanteisiin.
617. Liitupiippu, 7 kpl. Varren katkelmia.
618. Astialasia, 1 kpl. Pullon suupala, vihreää lasia.
619. Astialasia, 1 kpl. Pullon suupala, ruskeaa lasia.
620. Astialasia, 1 kpl. Pullon pohjapala, tummanvihreää paksua lasia.
621. Astialasia, 1 kpl. Pullon pohjapala, vihreää lasia.
622. Astialasia, 6 kpl. Erilaisia pullojen kylkipaloja.
623. Tasolasia, 29 kpl. Ikkunalasin paloja.
624. Tasolasia, 4 kpl. Sulanutta ikkunalasia.
625. Tunnistamaton solkimainen esine, kuparimetallia, 1 kpl. Ohuesta pyöreästä vartaasta tehty pitkänomainen kehä, jossa pituussuuntainen palkki.
626. Rautanauvoja ja niiden katkelmia, 42 kpl.
627. Grafiittia(?), 1 kpl. Paksuseinäisen onton putken puoliksi haljennut katkelma, kapenee toisessa päässä.
628. Luuta, 5 kpl. Eläinten luita, aterialuuta.
- Löydöt 614 – 628 koko tilapäisen tapulin pohjoisseinän pohjoispuolelta n. 1 – 3,5/1,5 – 4,5 täyttömaasta, 25. – 26.6.
629. Fajanssia, 20 kpl. Fajanssiastian/-astioiden palasia, palaneita.
630. Astialasia, 1 kpl. Lasiastian reunapala, kirkasta lasia, leveä kaiverrettu vaakanauha, jonka molemmin puolin polviorsinauhaa.
631. Astialasia, 2 kpl. Pullon kylkipaloja, vihreää lasia.

632. Tasolasia, 6 kpl. Ikkunalasin paloja.

633. Lasia, 15 kpl. Sulanutta lasia.

634. Rautanauvoja ja niiden katkelmia, 10 kpl.

Löydöt 629 – 634 tilapäisen tapulin ”huonetilasta”, palanut maa, 5/2, 20.6.

635. Fajanssia, 1 kpl. Fajanssikupin reunapala, ulkoreunassa vuorottelee kolmesta vihreästä neliöstä koostuva kuvio ja vaaleanpunainen ruusu, moderni.

636. Fajanssia, 1 kpl. Pieni astianpala, jonka toisella puolella naisenkaulaa ja toisella kasviaihetta, monivärinen, moderni.

637. Fajanssia, 3 kpl. Fajanssiastian/-astioiden palasia, palaneita.

638. Liitupiippu, 3 kpl. varren katkelmia.

639. Astialasia, 1 kpl. Pullon olkapala, kirkasta lasia.

640. Astialasia, 1 kpl. Pullon pohjapala, ruskeaa lasia.

641. Lasia, 1 kpl. Kaarevakylkisen lasiastian(?) kappale, kirkasta modernia lasia.

642. Tasolasia, 14 kpl. Ikkunalasin paloja, osassa lasilevyn reunaa.

643. Tasolasia, 4 kpl. Sulanutta ikkunalasia.

644. Rautanauvoja ja niiden katkelmia, 15 kpl.

645. Paperia. Pieniä vanhan saksankielisen sanomalehden palasia.

646. Luuta, 7 kpl. Eläinten luita, aterialuuta.

Löydöt 635 – 646 tilapäisen tapulin ”huonetilasta” 5/2, 24.6.

647. Fajanssia, 17 kpl. Fajanssiastian/-astioiden palasia, palaneita.

648. Liitupiippu, 3 kpl. varren katkelmia.

649. Astialasia, 2 kpl. Erilaisia pullojen kylkipaloja.

650. Astialasia, 5 kpl. Sulanutta.

651. Tasolasia, 26 kpl. Ikkunalasin paloja, osassa lasilevyn reunaa.

652. Tasolasia, 20 kpl. Sulanutta ikkunalasia.

653. Ikkunahaka, rautaa, 1 kpl. Ikkunahaan reikäpuoli aspeineen.

654. Vedin, rautaa, 1 kpl. Kahvamainen vedin, pyöreää varrasta.

655. Ikkunankarmin kulmarautoja, rautaa, 2 kpl.

656. Rautanauvoja ja niiden katkelmia, 48 kpl.

Löydöt 647 – 656 tilapäisen tapulin ”huonetilasta” 5/2, 1.7.

657. Fajanssia, 9 kpl. Fajanssiastian/-astioiden palasia, palaneita.

658. Liitupiippu, 1 kpl. Varren katkelma.

659. Astialasia, 1 kpl. Pullon suupala.

660. Astialasia, 3 kpl. Erilaisia pullojen kylkipaloja.

661. Tasolasia, 35 kpl. Ikkunalasin paloja, osassa lasilevyn reunaa.

662. Tasolasia, 10 kpl. Sulanutta ikkunalasia.

663. Rautakiskon/kiinnitysraudan paloja, rautaa, 2 kpl. Ohutta liuskaa.

664. Rautanauvoja ja niiden katkelmia, 11 kpl.

Löydöt 657 – 664 tilapäisen tapulin ”huonetilasta” 7/2, 20.6.

665. Fajanssia, 2 kpl. Fajanssiastian/-astioiden palasia, palaneita.

666. Liitupiippu, 1 kpl. Kokonainen pesä, jossa epäselvä neliömäinen leima.

667. Tasolasia, 14 kpl. Ikkunalasin paloja, osassa lasilevyn reunaa.

668. Lasia, 8 kpl. Sulanutta lasia.

669. Ikkunan saranarauta, rautaa, 1 kpl.

670. Rautanauvoja ja niiden katkelmia, 14 kpl.

Löydöt 665 – 670 tilapäisen tapulin ”huonetilasta” 7/2, 24. ja 28.6.

671. Fajanssia, 14 kpl. Fajanssiastian/-astioiden palasia, palaneita.

672. Liitupiippu, 2 kpl. Varren katkelmia.

673. Tasolasia, 14 kpl. Ikkunalasin paloja, osassa lasilevyn reunaa.

674. Lasia, 8 kpl. Sulanutta lasia.

675. Ikkunan saranarauta, rautaa, 1 kpl.

676. Rautanauvoja ja niiden katkelmia, 103 kpl.

677. Kuonaa, 4 kpl.

678. Luuta, 2 kpl. Palanutta aterialuuta.

Löydöt 671 – 678 tilapäisen tapulin ”huonetilasta” 7/2, 1.7.

679. Fajanssia, 1 kpl. Fajanssiastian pala, palanut.

680. Tasolasia, 11 kpl. Ikkunalasin paloja, osassa lasilevyn reunaa.

681. Lasia, 7 kpl. Sulanutta.

682. Lasikuonaa, 4 kpl.

683. Ikkunan saranaraudan katkelma, rautaa, 1 kpl.

684. Rautanauvoja ja niiden katkelmia, 6 kpl.

Löydöt 679 – 684 tilapäisen tapulin ”huonetilasta” 9/2, 24.6.

685. Keramiikkaa, 1 kpl. Lieriömäisen sisältä osaksi onton saviesineen kappale, ulkopinnalla lasituksen jäänteitä, palanut

686. Fajanssia, 3 kpl. Valkolasitteisen lautasen paloja, palaneita.

687. Fajanssia, 33 kpl. Fajanssiastian/-astioiden palasia, palaneita.

688. Liitupiippu, 3 kpl. Varren katkelmia.

689. Tasolasia, 32 kpl. Ikkunalasin paloja, osassa lasilevyn reunaa.

690. Lasia, 21 kpl. Sulanutta lasia.

691. Metallia, 1 kpl. Kuparimetallikuonaa.

692. Rautanauvoja ja niiden katkelmia, 26 kpl.

Löydöt 685 – 692 tilapäisen tapulin palonsekaisesta täyttökerroksesta ”huonetilasta” 9/2, 27.6.

693. Astialasia, 2 kpl. Pullojen pohjapaloja.

694. Astialasia, 5 kpl. Erilaisia pullojen kylkipaloja.

695. Tasolasia, 11 kpl. Ikkunalasin paloja, osassa lasilevyn reunaa.

696. Lasia, 3 kpl. Sulanutta lasia.

697. Rautanauvoja ja niiden katkelmia, 11 kpl.

Löydöt 693 – 697 tilapäisen tapulin palanut maa (pintaa) ”huonetilasta” 5/4, 24.6.

698. Fajanssia, 3 kpl. Fajanssiastian/-astioiden palasia, palaneita.

699. Astialasia, 1 kpl. Ison lasiastian reunapala, vihreää lasia, osin sulanut.

700. Astialasia, 1 kpl. Pienen pullon pohjapala, vihreää lasia.

701. Astialasia, 1 kpl. Pullon kylkipala, ruskeaa lasia.

702. Tasolasia, 8 kpl. Ikkunalasin paloja, osassa lasilevyn reunaa.

703. Lasia, 5kpl. Sulanutta lasia.

704. Rautanauvoja ja niiden katkelmia, 4 kpl.

705. Piitä, 2 kpl. Isohkoja lohkopintaisia piikkappaleita, palaneita.

Löydöt 698 – 705 tilapäisen tapulin palanut maa (pintaa) ”huonetilasta” 7/4, 24.6.

706. Liitupiippu, 1 kpl. Varren katkelma.

707. Astialasia, 1 kpl. Vihreää pullolasia

708. Tasolasia, 2 kpl. Ikkunalasin paloja.
709. Lasia, 2 kpl. Sulanutta lasia.
710. Rautanauvoja ja niiden katkelmia, 2 kpl.
Löydöt 706 – 710 tilapäisen tapulin palanut maa ”huonetilasta” 7/4, 1.7.
711. Keramiikkaa, 3kpl. Punasavikaakelia.
712. Fajanssia, 2 kpl. Sininen lasite molemmin puolin.
713. Fajanssia, 24 kpl. Fajanssiastian/-astioiden palasia, palaneita.
714. Astialasia, 1 kpl. Pullon pohjapala, vihreää lasia.
715. Astialasia, 1 kpl. Pullon kylkipala, vihreää lasia.
716. Tasolasia, 6 kpl. Ikkunalasin paloja.
717. Lasia, 5kpl. Sulanutta lasia.
718. Rautanauvoja ja niiden katkelmia, 7 kpl.
719. Luuta, 1 kpl. Eläimen luu.
Löydöt 711 – 719 tilapäisen tapulin palanut maa ”huonetilasta” 9/4, 24.6.
720. Fajanssia, 1 kpl. Fajanssiastian reunapala, valkoinen lasite molemmin puolin, sisäreunassa ohut punainen raita.
721. Fajanssia, 7 kpl. Fajanssiastian/-astioiden palasia, palaneita.
722. Liitupiippu, 2 kpl. Varren katkelmia.
723. Astialasia, 1 kpl. Pullon suupala, vihreää lasia.
724. Tasolasia, 4 kpl. Ikkunalasin paloja.
725. Lasia, 7 kpl. Sulanutta lasia.
726. Rautanauvoja ja niiden katkelmia, 16 kpl.
Löydöt 720 – 726 tilapäisen tapulin palanut maa ”huonetilasta” 8/6, 24.6.
727. Keramiikkaa, 1 kpl. Punasaviastian pala, sisäpinnalla lasitteesta jäljellä ruskeaa pientä pystyviivakoristelua.
728. Keramiikkaa, 1 kpl. Punasavikaakelia.
729. Keramiikkaa, 1 kpl. Kovasavi, pullon pohjaa.
730. Keramiikkaa, 3 kpl. Kovasavi, kylkipaloja.
731. Fajanssia, 18 kpl. Fajanssiastian/-astioiden palasia, palaneita.
732. Liitupiippu, 3 kpl. Varren katkelmia.
733. Astialasia, 1 kpl. Pullon suu ja kaulaa, vihreää lasia.

734. Astialasia, 1 kpl. Pullon pohjapala, vihreää lasia.
735. Astialasia, 1 kpl. Pullon pohjapala, vihreää lasia.
736. Astialasia, 1 kpl. Pohjapala?, vihreää lasia.
737. Astialasia, 7 kpl. Erilaisia pullojen kylkipaloja.
738. Tasolasia, 14 kpl. Ikkunalasin paloja.
739. Lasia, 26 kpl. Sulanutta lasia.
740. Rautanauvoja ja niiden katkelmia, 37 kpl.
741. Piitä, 1 kpl. Enimmäkseen luonnonpintainen pala.
742. Luuta, 6 kpl. Eläimen luita.
- Löydöt 727 – 742 tilapäisen tapulin eteläsivun profiilin puhdistuksesta, 18.6., 27.6. ja 3.7.
743. Fajanssia 2 kpl. Fajanssiastian paloja, vaalea lasite.
744. Lasia, 1 kpl. Lasilevyn/-esineen pala, vihreää lasia.
745. Astialasia, 1 kpl. Pullon pohjapala, vihreää lasia.
746. Astialasia, 2 kpl. Pullon kylkipaloja, vihreää lasia.
747. Tasolasia, 6 kpl. Ikkunalasin paloja.
748. Lasia, 3 kpl. Sulanutta lasia.
749. Rautanauvoja ja niiden katkelmia, 1 kpl.
750. Luuta, 3 kpl. Eläimen luita.
- Löydöt 743 – 750 läntisen kammiohaudan länsiseinän ulkopuolelta siistimiskerros, 19.7.
751. Keramiikkaa, 1 kpl. Punasavikaakeli, vihreä lasitus.
752. Keramiikkaa, 1 kpl. Punasavikaakelin pala.
753. Fajanssia, 1 kpl. Fajanssiastian pala, valkoinen lasitus, jossa sinistä koristelua.
754. Fajanssia, 4 kpl. Fajanssiastian paloja.
755. Liitupiippu, 1 kpl. Pesä, leimaton.
756. Liitupiippu, 1 kpl. Varren katkelma. Varressa kiertää teksti Wettervik, Stockholm (?).
757. Liitupiippu varren katkelmia, 24 kpl.
758. Lasileima, 1 kpl. Tekstinä 1/3 / [?]NDÖ / [?]IS. Vihreää lasia.
759. Tasolasia, 11 kpl. Ikkunalasin paloja, osassa lasilevyn reunaa.
760. Lasia, 3 kpl. Sulanutta lasia.

761. Nappi, tina-lyijysekoitteinen. Pyöreä, litteä, reunassa pistekoristelu, takana kiinnityssilmukka.
762. Nappi, pronssia. Tasainen, koristelematon kiinnityssilmukallinen nappi.
Kohdasta 9,85/6,4/z=883.
763. Nappi, tina-lyijysekoitteinen. Soikea, litteä, reunassa pistekoristelu.
Kohdasta 10,25/6,8/z=890.
764. Nappi, pronssia. Hieman kovera, kiinnityssilmukallinen nappi, jossa keskellä kukkakoriste ja reunassa viivakoristelua.
Kohdasta 10,45/6,35.
765. Arkunkahva, rautaa, 1 kpl.
766. Sarana, rautaa, 1 kpl.
767. Kettingin lenkki, rautaa, 1 kpl.
768. Aspeja, rautaa, 4 kpl.
769. Tukirauta, rautaa, 1 kpl. L-muotoinen, latteaa varrasta.
770. Rautanauvoja ja niiden katkelmia, 62 kpl.
771. Luuta, 10 kpl. Eläinten luita.
- Löydöt 751 – 771 läntisen kammiohaudan täytemaasta, 19.7.
772. Fajanssia, 2 kpl. Fajanssiastian paloja, palanutta.
773. Liitupiippu, 1 kpl. Varren katkelma.
774. Tasolasia, 3 kpl.
775. Laastia. Punaiseksi maalattua.
- Löydöt 772 – 775 läntisen kammiohaudan pohjalta, 13. ja 16.9.
776. Keramiikkaa, 2 kpl. Punasavikaakelin paloja.
777. Keramiikkaa, 1 kpl. Kovasaven pala.
778. Fajanssia, 1 kpl. Fajanssiastian pohjakulmapala, valkoinen lasitus.
779. Liitupiippu, 3 kpl. Varren katkelmia.
780. Astialasia, 1 kpl. Pullon pohjapala, vihreää lasia.
781. Tasolasia, 3 kpl. Ikkunalasin paloja.
- Löydöt 776 – 781 läntisen kammiohaudan kohdalta konekaivussa täytemaasta, 23.-24.7.
782. Fajanssia 2 kpl. Fajanssilautasen reunapaloja, valkoinen lasite, jossa sisäpinnalla sininen kukkakoristelu, yhteensopivat.
783. Fajanssia, 10 kpl. Fajanssiastian/-astioiden palasia, palaneita.
784. Astialasia, 2 kpl. Pullolasin kylkipaloja, ruskeaa lasia.

785. Astialasia, 1 kpl. Pullolasin kylkipala, kirkasta lasia.
786. Tasolasia, 14 kpl. Ikkunalasin paloja, osassa lasilevyn reunaa.
787. Lasia, 4 kpl. Sulanutta lasia.
788. Lasikuonaa, 3 kpl.
789. Kolikko, 1 kpl. Kupariraha, 1/6 äyri, (SM)
Kohdasta 6,0/8,5.
790. Metallia, 1 kpl. Tunnistamaton rautaesine.
791. Rautanauvoja ja niiden katkelmia, 17 kpl.
792. Piitä, 1 kpl. Palanutta.
793. Luuta, 2 kpl. Eläimen luita.
- Löydöt 782 – 793 tilapäisen tapulin ”huonetilasta”, palanut maa, 5/8, 20.6., 24.6.
794. Keramiikkaa, 1 kpl. Punasavea, palanutta.
795. Fajanssia, 1 kpl. Fajanssiastian pala, valkoinen lasite.
796. Fajanssia, 2 kpl. Fajanssilautasen reunapaloja, valkoinen lasite, sisäpinnalla sininen kukkakoristelu.
797. Fajanssia, 2 kpl. Fajanssiastian paloja, valkoinen lasite, jossa violetti kukkakuvio.
798. Fajanssia, 4 kpl. Fajanssiastian paloja, valkoinen lasite, osa pohjapaloja.
799. Liitupiippu, 1 kpl. Varren katkelma.
800. Astialasia, 1 kpl. Sinistä paksua lasia.
801. Astialasia, 8 kpl. Erilaisia pullojen kylkipaloja.
802. Tasolasia, 3 kpl. Ikkunalasin paloja.
803. Lasia, 20 kpl. Sulanutta lasia.
804. Nasta, kuparimetallia, 1 kpl. Kookas verhoilu tms. nasta, levy profiloitu sisäkkäisin koho ympyröin.
Kohdasta 7,9/7,8.
805. Riippulukon osa, rautaa, 1 kpl. Lukon U-muotoinen lukituskaari.
806. Rautanauvoja ja niiden katkelmia, 43 kpl.
807. Laastia, 2 kpl. Punaista maalia.
- Löydöt 794 – 807 tilapäisen tapulin palanut maa ”huonetilasta” 7/8, 20. ja 24.-25.6.
808. Keramiikkaa, 1 kpl. Kovasavea.
809. Liitupiippu, 1 kpl varren katkelma.
810. Astialasia, 4 kpl. Erilaisia pullojen kylkipaloja.

Kaivauksilla löydetty rahat (yht. 32 kpl.). Alustava ennen konservointia tehty määrittely

KM 2002067:

Alue I:

- 3. Kupariraha arvo?/16??, halkaisija 26 mm.
- 22. Kupariraha, 1/6 äyriä(?) / 1686(?)
- 40. Kupariraha, ¼ äyriä / 1635.
- 45. Kupariraha, 1 taaleri / (1715-1716?, kuvapuoli korrosioitunut).
- 58. Kupariraha, 1 äyri? / 17(20?), halkaisija 25 mm.
- 61. Kupariraha, arvo? / vuosi?, halkaisija 26 mm.
- 83. Kupariraha, 1/6 äyriä / 168(?), halkaisija 26 mm.
- 84. Kupariraha, ½ äyriä / 1721, halkaisija n. 24 mm.
- 88. Kupariraha, ¼ äyriä / 1637, halkaisija 30 mm.
- 120. Hopearaha, 1 äyri / 1722, halkaisija 25 mm.
- 204. Kupariraha, korrosioitunut, määrittelemätön, halkaisija 26 mm.

Alue IIa:

- 304. Kupariraha, arvo? / vuosi?, korrosioitunut.
- 328. Kupariraha, arvo? / vuosi?

Alue IIb:

- 363. Kupariraha, ¼ killinki / 180(?), Kustaa IV Adolf, palanut.
- 503. Kupariraha, 2 äyriä (SM) / (1743 – 1750), palanut.
- 504. Kupariraha, 1 taaleri (SM) / 1715, palanut.
- 517. Kupariraha, 1 äyri / (1700-luku toisella puolella iso kruunu, jonka alla nuoliristi ja vaakuna). Laidastaan rei'itetty.
- 547. Kupariraha, 1 äyri (SM) / 1748
- 573. Kupariraha ¼ äyri / (Kristiinan ajalta?)
- 789. Kupariraha, 1/6 äyri, (SM) / (1600-luku)
- 829. Kupariraha, ½ äyriä, (SM) / Adolf Fredrik 1720 - 1721.

Alue Va:

- 853. Kupariraha 1 äyri / (1720-n. 1750)
- 857. Kupariraha 1 äyri / 1719.
- 870. Kupariraha 1/6 äyri / 16(6)6(?).
- 874. Kupariraha ¼ äyri / 1635-41(?).
- 875. Kupariraha ½ äyri / 1627-31(?).

Alue VIb:

- 1018. Kupariraha, 1/6 äyri / Kaarle XI, laitaa porattu ripustusreikä
- 1027. Kupariraha, ¼ äyri / Kristiinan ajalta, kangasta ympärillä
- 1028. Hopearaha, ½ äyri / 1592
- 1029. Kupariraha, arvo? / (Kaarle XI ajalta?)
- 1033. Kupariraha, ¼ äyri(?) / Kristiinan ajalta., lyöty hieman sivuun.

Alue VII:

- 1043. Kupariraha, arvo? / (C.R.S.).

KIRKKOTARHAN KAIVAUSTEN AIKANA TALTEEN OTETUT NÄYTTEET:

a) Kasvinäyte 1: Kuusenhavuja.

Löydön 2002067:224 yhteydestä, Alueen I sankarihaudan portaiden kohdan profiilin syvennyksessä esiin tulleesta kammiohaudasta välillä 21,75 – 24,00 (31.5.)

b) Kasvinäyte 2: Pähkinänkuori.

Alueelta IIa kivijalan SW-puolelta huonetilasta arkkulautojen alta täytymaasta kohdasta n. 13,20/-0,25 (11.6.)

c) Maanäyte 1:

Alueelta I profiilista, lammen paksun täytehiekkakerroksen yläpuolisen ylemmän käyttötason päältä, noin kohdalta 30 ja noin 730 – 740 korkeudelta, ks. mv-kuva 38822. (3.6.).

d) Maanäyte 2:

Alueelta I profiilista, lammen paksun täytehiekkakerroksen alapuolisen alemman, puuroskan sekaisen käyttötason päältä, noin kohdalta 30 ja noin 650 korkeudelta, ks. mv-kuva no: 38822. (3.6.).

e) Maanäyte 3:

Alueelta I profiilista, lammen paksun täytehiekkakerroksen alapuolisen pikikerroksen alta luunsekaisesta kerroksesta kohdalta n. 27 ja 683 korkeudelta, vrt. dia 6514. (3.6.).

f) Maanäyte 4:

Alueelta IIb vanhemman tapulin alta alimmasta peltokerroksesta kohdasta 0,60/11,70/z= n. 745-750, vrt. mv-kuva 39116. (25.7.). (Kahdessa pussissa).

g) Maanäyte 5:

Alueelta VIIb luiskan S-päässä Kajaaninkadun varrella säilyneestä hautojen lävistämästä peltokerroksesta kohdasta n. 24,50/10,00/z = n. 815, vrt. mv-kuva 39052 ja kartta 28. (10.7.).

h) Maanäyte 6 ja koproliitti:

Alueelta VIII, kohdassa 8,0/4,5/z = n. 7.10 hautojen välissä säilyneen peltomaan pinnalta. (17.7.).

i) Hiilinäyte 1:

Alueelta I profiilista alemman tumman juovan päältä kohdasta n. 15.90/1,55/z = n. 748, vrt. mv-kuvat 38772-38773 (27.5.)

j) Hiilinäyte 2:

Alueen I NW-päässä tasossa esillä olleesta kuona- ja hiilikerroksesta kohdasta n. 31,5/-0,20/z = n. 630, vrt. mv-kuvat 38803-38805 ja kartta 6 (29.5.)

k) Hiilinäyte 3:

Alueen I NW-päässä tasossa esillä olleesta kuona- ja hiilikerroksesta kohdasta n. 31,5/-0,20/z = n. 630, vrt. mv-kuvat 38803-38805 ja kartta 6. Isoja palasia, pinta epäpuhdas analysoitavaksi. (29.5.)

l) Hiilinäyte 4:

Alueelta IIb vanhemman tapulin alta alimmasta peltokerroksesta kohdasta 0,60/11,70/z= n. 745-750, vrt. mv-kuva 39116. (25.7.).

m) Hiilinäyte 5:

Alueelta VIb luiskan S-päässä Kajaaninkadun varrella säilyneestä hautojen lävistämästä peltokerroksesta kohdasta n. 24,50/10,00/z = n. 815, vrt. mv-kuva 39052 ja kartta 28. (10.7.).

n) Puunäyte 1:

Alueelta I, lammen muinaiselta rannalta, täytehiekkan alta välillä 22/-1 – 24/1,25 sijainneista puista, vrt. diat 6491-6492 ja kartta 6 (29.5.) (kaksi pakettia).

o) Puunäyte 2:

Alueelta IIa, profiilista lammen täytehiekkerroksen alapuolisesta paksun tervakerroksen sisässä oleva puu, n. 27 ja 686 korkeudelta, (3.6.).

p) Puunäyte 3:

Alueelta IIa, jokseenkin tontin NE-rajalla olleen kivijalan SE-puolelta lammen pohjimmaisista täyttökerroksista, konekaivuun yhteydessä talletettu, karkeasti n. 5 m korkeudelta kohdalta (12.6.).

q) Puunäyte 4:

Alueelta Va, nykyisen kirkon luode- ja koillissakaroiden sisäkulmassa olleen sadevesikaivon seinämälankusta, vrt. mv-kuvat 38973-38976 (2.7.).

r) Pigmenttinäyte 1:

Vihreäksi maalattua puuta. Alueelta IIb, tapulin seinän pohjoispuolelta täytemaasta, kohdasta noin 0-2/2-4. Täytemaa tuotu paikalle väliaikaisen tapulin rakentamisen aikana. (4.7.).

s) Pigmentti(?)näyte 2:

Keltaiseksi värjäytynyttä hiekkaa. Alueelta Va, noin kaivannon kohdasta 24 – 25 nupukiveyksen alta täytemaasta. Mahdollisesti kyseessä 1822 uudelleenrakentamisen jälkeen kirkon maalaamiseen käytetyn pigmentin värjäämää hiekkaa.

t) Laastinäyte:

Tilapäisen tapulin länsiseinän muurauksista, n. 0,40/3,80. (25.6.).

u) Kuonanäyte:

Kuonaa, osa kevyttä lasimaista, osa reagoi magneettiin (rautapitoista?), parissa mukana tiiltä tai palanutta savea, yhdessä vihreää korrosioitunutta kuparia(?) alueen I NW-päässä tasossa esillä olleesta kuona- ja hiilikerroksesta kohdasta n. 31,5/-0,20/z = n. 630, vrt. mv- kuvat 38803-38805 ja kartta 6 (30.5.) Kolmessa pussissa.

Näytteiden lisäksi talletettiin pääasiassa vanhan tapulin alueelta olevia punaisen hiekkakiven kappaleita. Palaneet ja hauraat kivet lienevät kiviportaalin tms. kappaleita. Näiden lisäksi otettiin talteen jonkin verran tiiliä, mm. kaksoiskammion yläosasta. Nämä lähinnä rakennusfragmenteiksi luettavat näytteet ovat talleilla Pohjois-Pohjanmaan museon kokoelmavarastossa.

Oulu, Tuomiokirkko 2002**ALUE I (Linnankadun profiilin kammiohauta)**

| Kallot | sukupuoli | ikäluokka | huomiot |
|--------|-----------|-----------------|----------------------------------|
| 1 | ? | A | |
| 2 | ? | A nuori | |
| 3 | M | A | piipunkolo vasen alaleuka I2, C1 |
| 4 | ? | A | |
| 5 | N? | nuori, n. 20 v. | |

alaleuka kalloissa 2 ja 3

Hampaita otettu talteen kalloista 3 ja 5 sekä neljästä irtoala- tai yläleuasta.

Muut luut, aikuiset

| | oikea | sukupuoli | vasen | sukupuoli |
|-------------|-------|-----------|-------|-----------|
| lapaluu | 3 | M, N | 5 | 2M?, 2M |
| solisluu | 2 | | 3 | M |
| olkaluu | 1 | M | 4 | M? |
| värttinäluu | 2 | M? | 2 | |
| kyynärluu | 1 | M? | 2 | |
| lantio | 3 | M, M, M | 4 | M, N, N |
| reisiluu | 3 | N, M | 3 | N, N |
| sääriluu | 1 | | 2 | |
| pohjeluu | | | 1? | |

myös kylkiluita, selkänikamia, kallonpaloja, leukaluita ja muita pienempiä luita.

Lasten luut

Pitkiä luita n. 6-8 v.

yläleuan puolikas -> IN-L alle 6v.

Kammiossa on jäänteitä ainakin viidestä aikuisesta ja yhdestä nuoresta sekä kahdesta lapsesta. Lantion puolikkaiden mukaan ainakin 3 miestä ja 2 naista.

Kallot rikkinäisiä, useimmista kasvot ja pohja rikki.

Rintanikamissa kolme nikamaa luutunut yhteen ja painunut oikealta puolelta kasaan, kaksi muuta nikamaa luutunut yhteen.

ALUE I (Kammio sakastin kohdalla, profiili 14.5.)

Muut luut, aikuiset

| | oikea | sukupuoli | vasen | sukupuoli |
|-------------|-------|-----------|-------|-----------|
| solisluu | 1 | | 2 | |
| värttinäluu | | | 2 | |
| lantio | 1 | M? | | |
| sääriluu | 1 | | | |

kallon paloja, nikamia, kylkiluita ja muita.

Lapset reisiluu: o,v -> n. 6-8 vuotta

Kammioista kaivettu ainakin kolmen yksilön jäänteitä, joista yksi on lapsi.

Yksilöistä ainakin yksi on mies.

ALUE I (Sankarihaudan portaiden kohta ylempi taso)

Kallot sukupuoli ikäluokka huomiot

| | | | |
|---|---|---|---------------|
| 1 | M | A | alaleuka myös |
|---|---|---|---------------|

Kallosta otettu hammas talteen.

Muut luut, aikuiset

| | oikea | sukupuoli | vasen | sukupuoli |
|-------------|-------|-----------|-------|-----------|
| lapaluu | 3 | N,M | | |
| solisluu | 2 | | 1 | |
| olkaluu | 3 | M | 1 | |
| värttinäluu | 6 | M,M?,N,N? | 1 | N |
| kyynärluu | 4 | M,M?,N,N? | 1 | N? |
| lantio | 2 | M,M | 2 | M,M? |
| reisiluu | | | 3 | N,N,M |
| sääriluu | 1 | M | 2 | |
| pohjeluu | 1 | M | 2 | M |

myös nikamia, kylkiluita ja muita

Lapset

nikamat: toiset kolmessa osassa (alle 1v.), toiset luutuneita/luutumassa (3-7v.)
 lantio o, reisiluu o,v, kallon paloja, ylä- ja alaleuka (kahdessa osassa, alle 1 v.)

Värttinäluun perusteella ainakin kuuden aikuisen yksilön jäänteitä (M?, M, N?, N).
 Lasten luita ainakin kahdesta yksilöstä: toinen infant 0-1v. ja toinen lapsi 3-7 vuotta.

Parissa kaulanikamassa luupiikkien muodostumista reunoissa.

Toisissa rungon pinnat huokoisia ja parissa nivelpinnat kiiltäviä (luu vasten luuta).

-> luu-niveltulehdus.

Yhdessä sääriluussa ja pohjeluussa paksumpaa vaaleaa luupintaa pitkin vartta ->
 luukalvontulehdus (periostitis)?

ALUE I (Länsipään konekaivu, Linnankatu)

| Kallot | sukupuoli | ikäluokka | huomiot |
|--------|-----------|----------------|------------------|
| 1 | M | A vanha | |
| 2 | M? | A | |
| 3 | N | A nuori | |
| 4 | ? | A | |
| 5 | N | A nuori?/nuori | torus palatinus? |

Alaleukoja viisi (M?, M, A, nuori, lapsi n.7-10v.)

Kallon paloissa kaksi otsaluuta, muissa kalloissa ehjiä, joten kaksi yksilöä lisää.

Hampaita otettu talteen kallosta 5 ja yhdestä alaleuasta.

Muut luut, aikuiset

| | oikea | sukupuoli | vasen | sukupuoli |
|-------------|-------|-----------|-------|-----------|
| lapaluu | 4 | N, 2M | 2 | |
| solisluu | 3 | | 2 | M |
| olkaluu | 4 | 2N, M? | 3 | 2N, M |
| värttinäluu | | | 4 | 2M, N? |
| kyynärluu | | | 5 | M |
| lantio | 1 | M? | 1 | M |
| reisiluu | 5 | M, N | 2 | |
| sääriluu | 2 | | 4 | |
| pohjeluu | 1 | | 1 | |

myös kylkiluita, nikamia ja muita luita

Lapset

nikamat: toiset kolmessa osassa ja toisissa kaari luutunut

reisiluu: kolme erikokoista -> alle 1v., alle 3v, n. 5-7v.

lantio: kolme vasenta

alaleuka: kahdessa osassa eli alle 1v.

Ainakin seitsemän aikuisen yksilön jäänteitä (2M, 2N) ja ainakin kolmen lapsen jäänteitä; yksi alle vuoden, yksi alle 3 vuotta ja yksi n. 5-7 vuotta.

Joissain lannenikamissa solmun pinta on huokoinen. Yhden kyynärluun varressa hieman vääntymistä distaalipäässä. Yhden värttinäluun varsi on keskeltä paksu uuden luukasvun myötä, vääntynyt -> mahdollisesti parantunut murtuma.

ALUE II a (Kirkkokadun puoleinen kammiohauta)

| Kallot | sukupuoli | ikäluokka | huomiot |
|--------|-----------|---------------|--|
| 1 | M | A | |
| 2 | M | A | piipunkolot molemminpuolin |
| 3 | ? | A | |
| 4 | M? | A vanha? | 2. ja 3. kaulanikama luutuneet yhteen |
| 5 | ? | A | |
| 6 | N | A | |
| 7 | N | A nuori | |
| 8 | M | A | |
| 9 | ? | A vanha | |
| 10 | N | A nuori | |
| 11 | M | A | piipunkolo? vasen puoli alaleuka |
| 12 | | L n. 10v. | |
| 13 | M | A vanha | |
| 14 | M? | A | piipunkolot? molemminpuolin alaleuassa |
| 15 | M | A | |
| 16 | N | A nuori? | |
| 17 | N | A vanha | |
| 18 | N | nuori/A nuori | |
| 19 | ? | A | |
| 20 | M? | A | palasina |

Alaleuka muissa kalloissa paitsi 3, 15, 17 ja 19. Irtoleukoja viisi -> yksilöitä 21.
Hampaita otettu talteen kalloista 1-3, 5-12, 14-16 ja 19 sekä kolmesta irtoalaleuasta.

Muut luut, aikuiset

| | oikea | sukupuoli | vasen | sukupuoli |
|-------------|-------|-----------|-------|-----------|
| lapaluu | 9 | M,M,N,N | 6 | M,M,N,N |
| solisluu | 8 | N, M,M, | 9 | N,N,M |
| olkaluu | 8 | M,M,N,N | 10 | 5N, M,M |
| värttinäluu | 2 | M? | 1 | |
| kyynärluu | 1 | M? | 1 | N |
| lantio | 1 | M | 1 | N |
| reisiluu | 8 | 5M, N,N | 7 | 4M,N? |
| sääriluu | 14 | 5M,N,N | 13 | 3M, N |
| pohjeluu | 4 | | 5 | |

myös kylkiluita, selkänikamia ja muita pienempiä luita

Lapset

Kallon lisäksi yksi ylä- ja alaleuka -> alle 10 v., lantio o

Kallojen perusteella ylös kaivettiin ainakin 22 vainajan jäänteet, joista kaksi lasta ja yksi nuori.
Kallojen mukaan 6 miestä, 3 todennäköisesti miestä ja 6 naista.

Muutamassa lapaluun nivelraossa on reunoissa luupiikkien muodostumista.
Muutamissa kaula- ja rintanikamissa pinnat huokoisia ja reunoissa luupiikkejä.
Yhden sääriluun alanivelpinta kiiltävä -> luut kosketuksissa, myös luupiikkejä.
-> mahdollisesti luu-niveltulehdus (osteoarthritis).

Kalloissa 11, 13 ja 14 torus palatinus.

ALUE Va (Täytemaa, noin 22 metrin kohdalta)

| Kallot | sukupuoli | ikäluokka | huomiot |
|--------|-----------|-----------|-----------------|
| 1 | N? | A | |
| 2 | N? | A | |
| 3 | ? | A | |
| 4 | ? | A | torus palatinus |
| 5 | ? | A nuori | |
| 6 | M? | A | |
| 7 | ? | A | |

Kallot rikkiäisiä: useimmissa pohja ja/tai kasvot rikki, tai puuttuu.
 Alaleuatkin rikkiäisiä, seitsemän kappaletta (M?, M, N?, N) + paloja.
 Kaikissa kalloissa otsaluut paikallaan, kaksi irrallista otsaluuta -> yhdeksän yksilöä.
 Hampaista otettu talteen kalloista 2, 4, ja 7 ja viidestä alaleuasta.

Muut luut, aikuiset

| | oikea | sukupuoli | vasen | sukupuoli |
|----------|-------|-----------|-------|-----------|
| lapaluu | | | 2 | |
| solisluu | 1 | | | |
| olkaluu | 2 | | 4 | |
| reisiluu | 4 | | 10 | |
| sääriluu | 3 | | 5 | |

myös kylkiluita, pitkien luiden pätkiä ja muuta
 Luut rikkiäisiä (päätt rikki) ja pehmeitä. Osa luista ja hampaiden kruunuista ovat vihertäviä.

Lapset

kallon paloja, alaleuan pala (pysyvät hampaat tulossa -> lapsi 6 -10v.)

Yksilöitä ainakin 11; reisiluiden mukaan 10 + lapsen jäänteet.

Yksilöistä ainakin yksi on mies, yksi todennäköisesti mies, yksi nainen ja yksi todennäköisesti nainen.

Kaivettiin yhdestä kasasta, mahdollisesti kasattu jostakin (vain isoimpia luita, ei esim. nikamia.)

IRTOLÖYDÖT**Kallot**

ALUE - I (Linnankadun profiili täytemaa sadevesiviemärin lähellä)

Kallo M? A

ALUE - I (Linnankadun profiili kirkon oven kohdalta)

Kallot sukupuoli ikäluokka huomiot
 ylempi M A myös alaleuka
 alempi N A

Molemmista kalloista otettu hammas talteen.

ALUE I (Konekaivu Kirkkokadun & Linnankadun risteyksessä)

Kallo N? A

ALUE - II a (Kammiohaudan viereinen yksittäishauta)

Kallo M A

Hammas otettu talteen.

ALUE - VI b (konekaivuu)

Kallo1 M A nuori?

Kallo2 ? A

Hammas otettu talteen kallosta 1.

ALUE - VI b (haudan 31 läheltä, päältä täytemaasta)

Kallo Nuori alle 20v.

Hammas otettu talteen.

Muut luut

Luita löydettiin mm. seuraavilta alueilta

I Linnankadun kaivausalue

I Länsipäädyn syvennys

II a Pihaluiska täytemaa, konekaivuu

Va kirkon länsipää täytemaa

V b kirkonnurkka konekaivuu

V c puhdistus

VI b täytemaa

Näiden alueiden irtoluuaineisto (aikuiset) sisältää ainakin

| | oikea | sukupuoli | vasen | sukupuoli |
|-------------|-------|-----------|-------|----------------|
| lapaluu | 5 | N, 2M | 3 | M? |
| solisluu | 3 | | 5 | |
| olkaluu | 5 | M, N?, N | 6 | |
| värttinäluu | 5 | M | 3 | |
| kyynärluu | 2 | | 2 | M |
| lantio | 9 | N, N?, 3M | 9 | N, N?, 4M, 2M? |
| reisiluu | 13 | N?, M | 13 | M?, 2M |
| sääriluu | 4 | M | 4 | |
| pohjeluu | 2 | | | |

Irtolaleukoja oli ainakin 12 yksilöstä. Lisäksi muita pienempiä luita, sekä luiden pätkiä ja paloja. Hampaita otettu talteen viidestä irtoluuasta.

Lapset

reisiluu:vasen:2 nuorta 12-20v., 2 lasta (n. 8 vuotta ja n.2 vuotta)

alaleuat:2 nuorta, 3 lasta alle 10 v. ja yksi 0-6kk.

myös muita luita

Luita on siis ainakin 13 aikuisesta yksilöstä, kahdesta nuoresta ja kolmesta lapsesta alle 10v.) ja kahdesta pienestä lapsesta (n. 2v. ja 0-6 kk).

Lantion luiden mukaan aikuisissa on ainakin neljä miestä, kaksi todennäköisesti miestä ja yksi nainen ja todennäköisesti nainen.

Muutamassa alaleukaluussa etu- ja kulmahampaissa poikittaista raitaa kiilteessä -> kiilteen vajaakehitys (enamel hypoplasia). Pari rintanikamaa luutunut yhteen oikealta puolelta.

Yhdessä lantion oikeassa lonkkamaljassa kiiltävä pinta -> luu vasten luuta ruston tuhouduttua -> mahdollisesti luu-niveltulehdus (osteoarthritis).

Yhteenveto patologisista piirteistä ja muita huomioita

Tuomiokirkon 2002 luuaineistossa on havaittavissa mm. seuraavanlaisia patologisia muutoksia:

- Muutamia selkänikamia on luutunut yhteen.
- Muutamissa nikamissa niveltymispinnat ovat epämuodostuneita ja nikaman solmun pinnat ovat huokoisia, niiden reunaan on kasvanut luupiikkejä (osteophytes, "lipping") muodostaen "lipan" -> mahdollisesti luu-niveltulehdus (osteoarthritis)
- Muutamassa lapaluun nivelraon (glenoid cavity) reunassa lisäkasvua luupiikkien muodossa.
- Muun muassa sääriluussa, lantiossa, nikamissa on havaittavissa nivelpinnassa kiiltävä kovettunut kohta (luu luuta vasten, ruston tuhouduttua) -> mahdollisesti luu-niveltulehdus.
- Mm. sääriluussa ja pohjeluussa luun pinnalla uutta kasvua -> luukalvontulehdus (periostitis).
- Kaksi kyynärluuta ovat paksuja, epätasaisia ja reikäisiä pinnaltaan -> luuydintulehdus? (osteomyelitis?)
- Yhdessä varttinäluussa varsi on keskeltä paksu (uutta kasvua) ja vääntynyt -> mahdollisesti parantunut murtuma.
- Yhden kallon silmäkuoppien yläosassa on huokoisuutta, pientä reikää -> cribra orbitalia johtuen jostakin puutostilasta.
- Hampaallisissa (ylä- ja/tai alaleuka) aikuisten kalloissa (47 kpl) on hammaskiveä ainakin 31:ssä, ja näistä 15 tapauksessa hampaita ympäröivä luu on vetäytynyt ja juuret paljastuneet (periodontal disease). Reikiä havaittiin seitsemässä kallossa.
- Kiihteen vajaakehitystä (enamel hypoplasia) näkyy poikittaisina viivoina ja kuoppina ainakin kuuden kallon hampaissa. Tämä kertoo jonkinlaisesta puutostilasta.
- Ainakin kahdeksan kallon hampaat ovat kuluneet voimakkaasti.

Muita huomioita

- Torus palatinus (luuharjanne kitalaessa) havaittavissa viidessä yläleuassa (+ mahd. 2 muuta). Näistä kolme on miehiä, yksi nainen ja loppujen sukupuoli epäselvä.
- Neljässä kallossa on selkeät, tasaiset kolot hampaissa (etu-, kulma-, välihampaissa), jotka ovat mahdollisesti piipunkoloja. Kahdessa kallossa on samantapaiset, vähemmän selvät kolot. Kaikki kallot ovat aikuisten miesten.
- Reisiluun pituuden mukaan laskettuna miesten keskipituus (8 vainajasta) on noin 170 cm ja naisten (2 vainajasta) noin 164 cm. Arviot on laskettu haudoista (miehet hauta 1 vainajat 1 ja 2, haudat 4, 5, 26, 36, 42 ja 44 ja naiset 12 ja 38). Arviot laskettu Trotterin ja Gleserin kaavojen mukaan.

Luiden määrittelyyn tehnyt Heli Maijanen syksyllä 2002

Oulu, Tuomiokirkko 2002. Haudat

ALUE - I (Linnankatu)

| hauta | eheys | ehyen pit. | nauloja | tekstiili | muuta löyt. | näyte | luita | M/N | ikäluokka | huom. |
|-------|-------|------------|---------|-----------|-------------|-------|-------|-----|-----------|-----------------------------------|
| 1 | 1/2 | | 14 | | | x | X | M | A nuori | vainaja 1, piipunkolo, pää idässä |
| | | | | | | | V | M | A | vainaja 2 |
| | | | | | | x | X | | n | vainaja 3, n. 15-20v. |

ALUE - VI b (Luiska Kajaaninkadulta pääoven etutasanteelle)

| hauta | eheys | ehyen pit. | nauloja | tekstiili | muuta löyt. | näyte | luita | M/N | ikäluokka | huom. |
|-------|-------|------------|---------|-----------|-------------|-------|-------|-----|-----------|---|
| 2 | | | | | | | X | ? | A | vainaja 1, periostitis, osteoarthritis? |
| | | | | | | | V | M? | A | vainaja 2, osteomyelitis? |
| 3 | >2/3 | 135 | 30 | | | | X | M | A nuori | laatikko |
| 4 | >2/3 | | 47 | x | | x | X | M | A | vieressä IN- hauta |
| 5 | 1/2 | | 22 | | | x | X | M | A | |
| 6 | >2/3 | 195 | 28 | | x | x | X | N | A nuori | sikiö/vastasyntynyt |
| 7 | >2/3 | 47 | 9 | x | | | I | | IN | <6kk |
| 8 | >2/3 | n. 70 | 2 | | | | I | | IN? | |
| 9 | >2/3 | 95 | 20 | | | x | V | | L | n. 3-7 v. |
| 10 | >2/3 | 90 | 28 | | | | I | | IN | n. 1 v. |
| 11 | >2/3 | 90 | | | | x | I | | L | n. 3-5 v. |
| 12 | >2/3 | 175 | 13 | | | x | X | N | A | |
| 13 | >2/3 | <60 | 6 | x | | | I | | IN? | |
| 14 | >2/3 | 180 | 37 | x | | x | V | M? | A vanha? | piipunkolo |
| 15 | >2/3 | 66 | 13 | | x | | - | | IN? | |
| 16 | | 140 | 25 | | | x | I | | L | n.10v. |
| 17 | >2/3 | 60 | 10 | x | | | I | | IN? | |
| 18 | >2/3 | <60 | 14 | x | | | V | | IN | 0-9kk |
| 19 | >2/3 | 50 | 20 | x | | | V | | IN | vastasyntynyt |
| 20 | >2/3 | 180 | 47 | | x | x | X | M | A nuori | luoti, vieressä IN- arkku |

| hauta | eheys | ehyen pit. | nauloja | tekstiili | muita löyt. | näyte | luita | M/N | ikäluokka | huom. |
|-------|-------|------------|---------|-----------|-------------|-------|-------|-----|-----------|-----------------------------|
| 21 | >2/3 | | 28 | x | | | V | | IN | 6-12kk |
| 22 | | 147 | 14 | | | | I | ? | A | |
| 23 | >2/3 | 60 | 11 | x | | | I | | IN | vastasyntynyt? |
| 24 | >2/3 | 93 | 24 | x | | | V | | IN | <3 v. |
| 25 | | | | | | | I | | IN | |
| 26 | >2/3 | 190 | 36 | | | | X | M | A vanha? | |
| 27 | >2/3 | 160 | 26 | | | x | X | ? | A | |
| 28 | >2/3 | 110 | 29 | x | | | I | | IN | 0-6kk |
| 29 | >2/3 | 165 | 18 | | | x | X | N | A | |
| 30 | >2/3 | 90 | 18 | x | | x | V | | L | 3-5 v. |
| 31 | >2/3 | 165 | 41 | x | | | X | ? | A vanha? | |
| 32 | | n. 100 | 21 | | | x | V | | L | n. 10 v. |
| 33 | >2/3 | 183 | 54 | | | x | X | N? | A | |
| 34 | >2/3 | 163 | 21 | | x | x | X | N | A | |
| 35 | >2/3 | | 8 | | | x | X | | n | n.12-15 v. |
| 36 | >2/3 | 180 | 49 | | | x | X | M | A | |
| 37 | >2/3 | 68 | 29 | x | | | I | | IN | |
| 38 | >2/3 | 170 | 31 | x | | x | X | N | A | |
| 39 | >2/3 | n. 80 | 6 | | | | - | | IN - L? | |
| 40 | 1/2 | | 27 | | | | V | ? | A | |
| 41 | >2/3 | | 28 | | | x | V | ? | A | |
| 42 | 1/2 | | 13 | x | | x | X | M | A nuori | |
| 43 | >2/3 | 70 | 10 | x | | | V | | IN | 6-9kk |
| 44 | >2/3 | 175 | 67 | x | | | X | M | A vanha | |
| 45 | >2/3 | | 11 | | | | I | | IN | 1-3 v. |
| 46 | >2/3 | n. 80 | 19 | | | | - | | IN - L? | |
| 47 | <1/3 | | 7 | | | | - | | A? | kaivettu vain 75 cm, n. 1/4 |
| 48 | >2/3 | 87 | 27 | | x | x | I | | L | n. 3-5 v. |
| 49 | | n. 60 | 3 | | | | I | | IN? | |
| 50 | | | 32 | | | | - | | | 3 arkkua:1 A, 2 IN - L? |

Oulun, Tuomiokirkko 2002

ALUE - VII (Jätekatoksen haudat)

| hauta | sukupuoli | ikä | hampaita | |
|-------|-----------|--------|----------|--------------|
| 1 | M | >30 v. | | konekaivu |
| 2 | M | 30-50 | | konekaivu |
| 3 | M? | n. 30 | | konekaivu |
| 4 | | lapsi | | konekaivu |
| 5 | | ? | | konekaivu |
| 6 | | lapsi | | konekaivu |
| 7 | N | >30 | | konekaivu |
| 8 | | ? | | konekaivu |
| 9 | M | | | konekaivu |
| 10 | | ? | | konekaivu |
| 11 | M | >30 | x | 734 |
| 12 | | lapsi | | 731 |
| 13 | | ? | | 734 |
| 14 | | lapsi | x | 717 |
| 15 | | ? | | 716 |
| 16 | | lapsi | x | 711 |
| 17 | | | | 696 |
| 18 | N | n. 30 | x | 703 |
| 19 | N? | | x | 697-724 |
| 20 | M | | x | 698 |
| 21 | M | <30 | x | 743 |
| 22 | N | >30 | x | 720 (kuoppa) |
| 23 | N | n. 30 | x | 720 (kuoppa) |
| 24 | | ? | x | 720 (kuoppa) |
| 25 | M | >50 | x | 693 |
| 26 | N? | 50-60 | x | 693 |
| 27 | N? | >30 | x | 721 |
| 28 | | n. 20 | | 721 |
| 29 | | ? | x | 721 |
| 30 | N | >30 | x | 721 |
| 31 | N | >50 | x | 708 |
| 32 | | ? | | 708 |
| 33 | | lapsi | x | 730 |
| 34 | | lapsi | x | 721 |
| 35 | N | >30 | x | 704 |
| 36 | | ? | x | 696 |
| 37 | M | 30-40 | x | 727 |
| 38 | | ? | x | 686 |
| 39 | | lapsi | x | 701 |
| 40 | | ? | | 704 |
| 41 | | lapsi | x | 716 |
| 42 | | ? | x | 710 |
| 43 | | ? | | 714 |
| 44 | | lapsi | | 698 |
| 45 | | ? | | 725 |
| 46 | M | >30 | x | 716 |
| 47 | N | | | 715 |
| 48 | N? | | x | 696 |
| | | | | |

| hauta | sukupuoli | ikä | hampaat | |
|-------|-----------|----------|---------|-----|
| 49 | N | ja lapsi | x | 715 |
| 50 | M | n. 40 | | 688 |
| 51 | M | 50-60 | x | 695 |
| 52 | N | >40 | x | 718 |
| 53 | N | <30 | x | 727 |
| 54 | | lapsi | x | 697 |
| 55 | M | n. 30 | | 718 |
| 56 | M | n. 30 | x | 719 |
| 57 | N | 40-50 | x | 697 |
| 58 | N | | | 694 |
| 59 | | lapsi | x | 713 |
| 60 | M | n. 50 | x | 721 |
| 61 | N | | | 698 |
| 62 | M | | | 703 |
| 63 | | lapsi | | 719 |
| 64 | | ? | | 705 |

hampaita = hammas/hampaita otettu näytteeksi

Määritykset tehty kentällä kaivajien toimesta